

Gigaset

E630 - E630 A

Поздравляем!

Купив продукцию Gigaset, вы выбрали марку, которая заботится об окружающей среде. Эта продукция упакована в экологически чистую упаковку!

Подробнее на сайте www.gigaset.com.



GIGASET. INSPIRING CONVERSATION.
MADE IN GERMANY

Общее описание трубки



- 1 Светодиодный фонарик/Визуальный сигнал вызова
- 2 Дисплей в режиме ожидания
- 3 Панель индикаторов состояния
Значки показывают текущие настройки и рабочее состояние телефона
- 4 Боковые кнопки
- 5 Экранные кнопки
- 6 Кнопка отбоя, кнопка включения/выключения
Отбой; функция отмены; возврат на предыдущий уровень меню (краткое нажатие); возврат в режим ожидания (нажать и удерживать); включение/выключение трубки (нажать и удерживать в режиме ожидания)
- 7 Кнопка сообщений
Доступ к спискам сообщений и вызовов;
Мигает: новое сообщение или новый вызов
- 8 Кнопка профиля
- 9 Кнопка «решетка» (#)
Включение/выключение блокировки клавиатуры (нажать и удерживать в состоянии ожидания); Переключение между прописными/строчными буквами и цифрами
- 10 Соединительный разъем для трубки
- 11 Микрофон
- 12 Кнопка «звездочка» (*)
При установленном соединении: переключение с импульсного на тональный набор (краткое нажатие); При вводе текста: открытие таблицы специальных символов
- 13 Кнопка 1
Выбор автоответчика (только Gigaset E630A → стр. 22)/сетевого почтового ящика (нажать и удерживать)
- 14 Кнопка повторного вызова
- Консультационный вызов (мигает)
- Вставка паузы при наборе (нажать и удерживать)
- 15 Кнопка ответа на вызов/кнопка режима громкой связи
Отображается набранный номер; Ответ на вызов; переключение с динамика трубки в режим громкой связи; Открытие списка повторного набора (краткое нажатие); начало набора номера (нажать и удерживать); При составлении SMS: отправить SMS
- 16 Кнопка управления/кнопка меню

Общее описание базового блока

Общее описание базового блока



Кнопка регистрации/поиска

- ◆ Поиск трубки («пейджинг») (**краткое нажатие**).
- ◆ Регистрация трубок и устройств DECT (**нажать и удерживать**).

Если требуется проверить, оснащено ли устройство встроенным автоответчиком, → стр. 22.

Содержание

Общее описание трубки	1
Общее описание базового блока	2
Правила техники безопасности	4
Начало работы	5
Знакомство с телефоном	10
Совершение вызовов	14
Настройка параметров телефона	17
Защита от нежелательных вызовов	17
ECO DECT – уменьшение мощности передачи (излучения)	18
Телефонная (адресная) книга	19
Список вызовов	21
Автоответчик (Gigaset E630A)	22
Доступность	24
Звуковые профили	25
Подсветка	26
Календарь	26
Будильник	27
Режим «Радионяня»	28
SMS (текстовые сообщения)	29
Значки на экране	30
“Настройки”	32
Служба сервиса и поддержки	33
Алфавитный указатель	38

В данном кратком руководстве пользователя описана только небольшая часть функций телефона.









Подробнее о функциях телефона см. в руководстве пользователя в Интернете по адресу www.gigaset.com или на прилагаемом компакт-диске (в зависимости от комплектации).

Правила техники безопасности

Правила техники безопасности

Внимание!

Перед использованием телефона внимательно прочитайте инструкции по технике безопасности и руководство по эксплуатации. Разъясните детям содержание инструкций и возможные опасности, связанные с использованием устройства.

	Используйте только адаптер питания, указанный на устройстве.
	Используйте только перезаряжаемые аккумуляторы , которые отвечают техническим требованиям (см. «Технические характеристики»). Никогда не используйте обычные (одноразовые) батарейки или аккумуляторы других типов, так как это может значительно навредить Вашему здоровью и привести к травме. Аккумуляторы со следами повреждений должны быть заменены.
	Работающий телефон может воздействовать на находящееся поблизости медицинское оборудование. Следите за соблюдением технических требований с учетом конкретных условий работы (например, в кабинете врача). Если Вы пользуетесь каким-либо медицинским устройством (например кардиостимулятором), обратитесь к изготовителю устройства. Он сообщит Вам сведения о восприимчивости данного устройства к внешним источникам высокочастотной энергии (технические характеристики изделия Gigaset см. в разделе «Технические характеристики»).
	Не подносите трубку к уху обратной стороной при звонке или в режиме громкой связи. Это может привести к серьезному хроническому ухудшению слуха. Ваш телефон Gigaset совместим с большинством продаваемых цифровых слуховых аппаратов. Однако нельзя гарантировать идеальную работу со всеми слуховыми аппаратами. Телефон может вызвать помехи (неприятный шум или свист) в аналоговом слуховом аппарате или привести к его перегрузке. Если Вам потребуется помощь, обратитесь к продавцу слухового аппарата.
	Базовая станция и зарядное устройство не защищены от брызг. Не устанавливайте их во влажной среде, например в ванной или душевой комнате.
	Не пользуйтесь устройствами во взрывоопасных помещениях (например, окрасочных цехах).
	Если Вы передаете телефон Gigaset кому-либо, обязательно передайте также и инструкцию по эксплуатации.
	Не используйте неисправное устройство или отдайте его в ремонт в наш сервисный центр, так как оно может создавать помехи другим беспроводным устройствам.

Обратите

- ◆ Телефон не может работать при неисправном электропитании. Он также **не может** передавать **экстренные вызовы**.
- ◆ Номера экстренного вызова **невозможно** набрать, если **кнопки или дисплей заблокированы!**

Начало работы

Проверка комплекта поставки

- ◆ Один базовый блок.
- ◆ Один блок питания для базового блока.
- ◆ Один телефонный шнур.
- ◆ Одна телефонная трубка.
- ◆ Одна зарядная подставка с блоком питания.
- ◆ Одна крышка аккумуляторного отсека (задняя крышка трубки).
- ◆ Один фиксирующий диск.
- ◆ Два аккумулятора.
- ◆ Один зажим для крепления на пояс.
- ◆ Одна резиновая крышка для гнезда трубки.
- ◆ Одно руководство пользователя и компакт-диск (в зависимости от комплектации).

Если вы приобрели модель с несколькими трубками, комплект должен содержать два аккумулятора, крышку отсека для аккумуляторов, один зажим для крепления на пояс и зарядную подставку с блоком питания для каждой дополнительной трубки.

Установка базового блока и зарядной подставки

Базовый блок и зарядная подставка рассчитаны на работу в закрытом сухом помещении при температуре от +5 до +45 °С.

- ▶ Установите базовый блок на горизонтальной, не скользкой поверхности в центральной части здания или дома либо закрепите его на стене.

Обычно ножки телефона не оставляют следов на поверхности. Однако, учитывая разнообразие современных мебельных лаков и политур, полностью исключить возможность появления таких следов нельзя.

Примечания

- ◆ Не подвергайте телефон воздействию источников тепла, прямых солнечных лучей и электрических приборов.
- ◆ Берегите телефон Gigaset от влаги, пыли, агрессивных жидкостей и паров.
- ◆ Учитывайте дальность связи базового блока. Она составляет до 50 м в помещении и до 300 м вне помещений при отсутствии препятствий. Радиус действия уменьшается, когда выключен режим **Макс. дальность**.

Начало работы

Подключение базового блока к телефонной и электрическим сетям

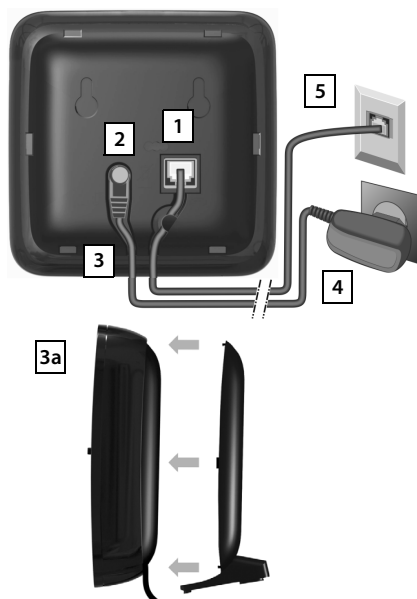

- ◆ Вставьте телефонный кабель в правый/нижний гнездовой разъем [1] в задней части основания до защелкивания в фиксаторах.
- ◆ Вставьте кабель питания от блока питания в левый/верхний гнездовой разъем [2].
- ◆ Уложите оба кабеля в предназначенные для них канавки [3].
- ◆ Вставьте выступы крышки в соответствующие выемки на задней стороне базового блока [3a] (не при настенном монтаже).
- ◆ Подключите блок питания [4].
- ◆ Подключите телефонный разъем [5].

Примечания

- ◆ Блок питания должен быть **подключен постоянно**, поскольку для работы телефона необходим источник питания.
- ◆ Пользуйтесь только блоком питания и телефонным кабелем **из комплекта поставки**. Телефонные кабели могут различаться по разводке контактов.

Подключение зарядной подставки

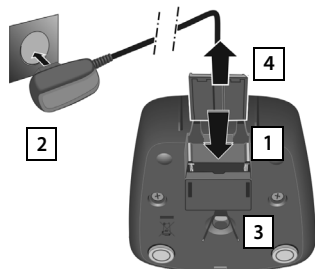

- ▶ Подсоедините плоский штекерный разъем к зарядной подставке [1].
- ▶ Подсоедините блок питания к розетке [2].

Если требуется отсоединить штекерный разъем от зарядной подставки:

- ▶ Отсоедините блок питания от сетевой розетки.
- ▶ Нажмите кнопку фиксатора [3] и отсоедините штекерный разъем [4].

Подготовка трубки к работе

Дисплей защищен полимерной пленкой. Снимите эту защитную пленку!

Установка аккумуляторов и закрытие крышки отсека для аккумуляторов

Внимание!

Используйте только аккумуляторы, рекомендованные фирмой Gigaset Communications GmbH. Несоблюдение этого требования может привести к травмам. Например, возможно повреждение корпуса аккумуляторов или их взрыв. Кроме того, при использовании аккумуляторов, отличных от рекомендуемых, возможна неправильная работа или повреждение телефона.

- ▶ Вставляя аккумуляторы, соблюдайте полярность (правильную полярность +/- см. на схеме).
- ▶ Держа крышку отсека для аккумуляторов под небольшим углом, сначала вставьте в корпус ее нижнюю часть **1**.
- ▶ Затем нажмите на крышку **2** до защелкивания в фиксаторах.
- ▶ Установите фиксирующий диск, как показано на рисунке (под углом прибл. 20°) **3**. Следите за метками в виде стрелок.
- ▶ Поверните фиксирующий диск до упора по часовой стрелке **4**. Фиксирующий диск установлен, если метки на диске совпадают с метками на крышке **5**.

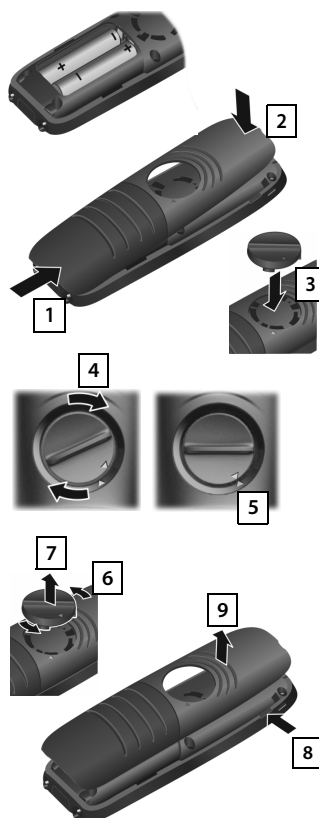

Чтобы открыть крышку отсека для аккумуляторов, например для замены аккумуляторов:

- ▶ Поверните фиксирующий диск до упора против часовой стрелки **6** (прибл. 20°) и снимите его **7**.
- ▶ Вставив ноготь в выемку на боковой стороне между крышкой и корпусом **8**, снимите крышку **9**.

Начало работы

Подключение гарнитуры



Гарнитуру можно подключить к нижней стороне трубки с помощью штекерного разъема 2,5 мм [1]. Информация о рекомендуемых гарнитурах приведена на соответствующей странице изделий сайта www.gigaset.com.

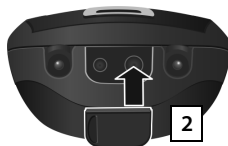

Если подключать гарнитуру не требуется, установите прилагаемую резиновую крышку [2], чтобы обеспечить защищенность трубки от брызг.

Зарядка аккумуляторов

Аккумуляторы поставляются частично заряженными. Перед началом эксплуатации их следует полностью зарядить. (Когда аккумуляторы полностью заряжены, значок питания ⚡ на дисплее гаснет.)



Примечания

- ◆ Трубку следует устанавливать только в предназначенный для нее базовый блок или зарядную подставку.
- ◆ Во время зарядки аккумулятор может нагреваться. Это не опасно.
- ◆ С течением времени емкость аккумулятора по техническим причинам уменьшается.

Изменение языка меню



Если текущий язык дисплея непонятен, измените его.

☰ ▶ 6 ПРС МНО ▶ 5 МНО ЖЛ ▶ ⌂ Выберите язык ▶ **Выбрать** (● = выбран)

Регистрация телефонной трубки

Телефонные трубки из комплекта поставки уже зарегистрированы в базовом блоке.

Если телефонная трубка не зарегистрирована (отображается текст «**Зарегистрируйте трубку**» или «**Установите трубку на базу**»), необходимо зарегистрировать ее в базовом блоке.



- ▶ **В базовом блоке:** нажмите кнопку регистрации/поиска и **удерживайте** ее нажатой (не менее 3 секунд).
- ▶ **На трубке E630** нажмите кнопку управления меню **Регистр.**
или
 ▶  ▶ **OK** ▶  **Регистрация** ▶ **OK** ▶ **Регистрация трубки** ▶ **OK**

На дисплее отображается: **Поиск базы в режиме регистрации.** Устанавливается подключение к базовому блоку; это может занять некоторое время.

- ▶ Если требуется, введите PIN-код системы (заводская настройка: **0000**) ▶ **OK**

Установка даты и времени

Установите дату и время для назначения правильной даты и времени входящим вызовам и для использования будильника.

- ▶ Нажмите экранную клавишу **Уст.врем.**
или
 ▶  ▶ **OK** ▶ **Дата/время** ▶ **OK**

- ▶ Установка даты и времени:
- ▶ **Сохран.**

Теперь телефон готов к работе.

Знакомство с телефоном

Знакомство с телефоном

Включение/выключение телефонной трубки

- ▶ Чтобы включить или выключить трубку, в состоянии ожидания нажмите и **удерживайте** кнопку отбоя .

Блокировка и разблокировка клавиатуры

- ▶ Чтобы заблокировать или разблокировать клавиатуру, нажмите и **удерживайте** кнопку .

Если на трубку поступает вызов, блокировка клавиатуры автоматически отключается, позволяя принять вызов. По завершении вызова клавиатура снова блокируется.





Кнопка управления

В следующем описании сторона кнопки управления (верхняя, нижняя, правая, левая и середина), используемая в различных рабочих ситуациях, выделяется черным цветом, например,  для ситуации, когда требуется нажать правую сторону кнопки управления.





Кнопка управления обеспечивает навигацию по меню и перемещение между полями ввода. В режиме ожидания или во время внешнего вызова она выполняет следующие функции.

Когда телефонная трубка находится в состоянии ожидания

-  Открытие телефонной книги.
-  или  Отображение главного меню.
-  Отображение списка трубок.

Во время внешнего вызова



-  Открытие телефонной книги.
-  Начало внутреннего консультационного вызова.
-  Регулировка громкости динамика для обычного режима и режима громкой связи.

Функции, выполняемые при нажатии центральной части кнопки управления

Кнопка выполняет различные функции в зависимости от конкретной ситуации.

- ◆ В режиме ожидания открывается главное меню.
- ◆ В подменю, а также при выборе полей и вводе в них данных эта кнопка выполняет функции экранных кнопок **ОК**, **Да**, **Сохран.**, **Выбрать** и **Измен.**

Боковые кнопки

-  /  Эти кнопки на правой стороне трубки служат для задания громкости **динамика телефона**, **сигнала вызова**, **режима громкой связи**, **будильника**, **напоминаний** и **гарнитуры** в зависимости от ситуации.

Экранные кнопки

Экранные кнопки выполняют функции, заданные по умолчанию в состоянии ожидания, но их можно переназначить, чтобы можно было выбирать требуемые функции, нажимая и удерживая нажатыми экранные кнопки.

Функции экранных кнопок изменяются в зависимости от текущей ситуации.

Пример

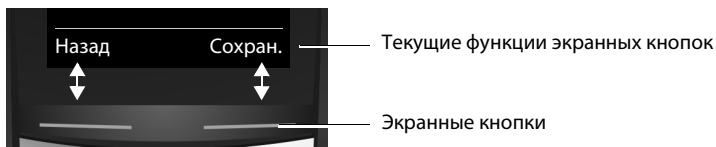

Общие сведения о значках на экранных кнопках (→ стр. 31).

Руководство по использованию меню

Функции телефона отображаются в меню, состоящем из нескольких уровней.

Главное меню (первый уровень меню)

- ▶ Чтобы открыть главное меню, нажмите **правую** сторону кнопки управления , когда телефон находится в режиме ожидания.

Функции главного меню отображаются на дисплее значками. Значок выбранной функции выделяется, и название соответствующей функции появляется в заголовке дисплея.

Чтобы вызвать функцию, т. е. открыть соответствующее подменю (меню следующего уровня), выполните следующее.

- ▶ С помощью кнопки управления  перейдите к требуемой функции и нажмите экранную кнопку **OK**.

Возврат в состояние ожидания: **кратко** нажмите экранную кнопку **Назад** или кнопку отбоя .

Пример

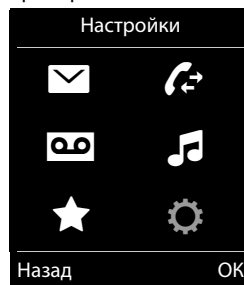

Подменю

Функции подменю выводятся на дисплей в виде списка.

Чтобы вызвать функцию, выполните следующее.

- ▶ Перейдите к функции с помощью кнопки управления  и нажмите кнопку **OK**.

Возврат на предыдущий уровень меню: **кратко** нажмите экранную кнопку **Назад** или кнопку отбоя .

Пример

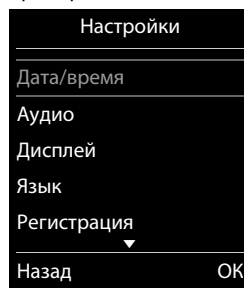

Возврат в состояние ожидания





- ▶ Нажмите и **удерживайте** кнопку отбоя .

Знакомство с телефоном

Список сообщений

Все полученные сообщения сохраняются в списках сообщений. Когда в списке появляется **новая запись**, звучит предупредительный сигнал. Также мигает кнопка сообщений. В режиме ожидания на экране отображаются значки типов сообщений и количество новых сообщений.

Имеющиеся новые сообщения:

- ◆  В автоответчике (только Gigaset E630A)/сетевом почтовом ящике
- ◆  В списке пропущенных вызовов
- ◆  В списке SMS
- ◆  В списке пропущенных напоминаний

Откройте список сообщений, нажав кнопку сообщений .

- ◆ **SMS сообщ.:** список входящих сообщений

Значок сетевого почтового ящика отображается всегда при условии, что его номер сохранен в телефоне. Остальные списки отображаются, только если они содержат сообщения.

Открытие списка:  Выберите требуемый список ► **OK**

Исключение: при выборе **сетевого почтового ящика** выбирается номер этого ящика. Списки на экране не открываются.

Пример

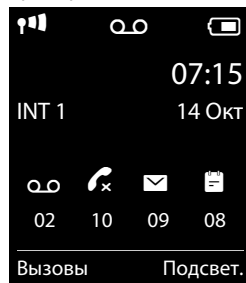

Ввод цифр и текста

Если отображаются несколько полей для ввода номера и/или текста (например, **Имя** и **Фамилия** в записи телефонной книги), одно из полей активируется автоматически. Для активации других полей на них следует переходить с помощью кнопки управления . Поле активировано, если внутри него мигает курсор.

Исправление неправильных записей

- ◆ Удаление **символов** перед курсором: **кратко** нажмите экранную кнопку **<C**.
- ◆ Удаление **слов** перед курсором: нажмите и **удерживайте** экранную кнопку **<C**.

Ввод текста

- ◆ **Буквы/символы:** каждой кнопке от до назначено несколько букв и символов. Символы, соответствующие кнопке, отображаются в строке выбора внизу экрана слева. Выбранный символ выделяется. Чтобы выбрать нужную букву или символ, кратко нажмите и отпустите кнопку несколько раз подряд.
- ◆ **Перемещение курсора:** буквы и символы вставляются в положение курсора. В полях, содержащих несколько символов, курсор можно перемещать, нажимая кнопку управления или .
- ◆ **Ввод в нижнем регистре, в верхнем регистре или ввод цифр:** нажимая кнопку , переключитесь в нижний регистр, верхний регистр или в режим цифр для ввода **следующих символов**.
При редактировании записи телефонной книги первая буква и каждая буква после пробела автоматически вводятся в верхнем регистре.
- ◆ **Специальные символы:** нажмите кнопку со звездочкой , чтобы открыть таблицу специальных символов. С помощью кнопки со звездочкой перейдите к требуемому символу и выберите его, нажав экранную кнопку **Вставить**.
- ◆ **Специальные буквы:** умляуты и другие диакритические знаки можно выбирать, несколько раз нажимая кнопку соответствующей буквы.

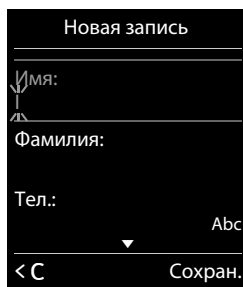

Совершение вызовов

Совершение вызовов



Совершение внешнего вызова

▶ Введите номер и **кратко** нажмите кнопку ответа на вызов .

Набор номера можно прервать, нажав клавишу отбоя .





Набор номера из списка повторного набора

В списке повторного набора содержатся 20 последних набранных на трубке номеров. С этим списком можно работать аналогично спискам сообщений в телефоне (→ стр. 12).

- ▶ Чтобы открыть список повторного набора **кратко** нажмите кнопку ответа на вызов .
- ▶  Выберите запись. ▶ Нажмите кнопку ответа на вызов . Производится набор номера.

Когда отображается имя и соответствующий номер телефона: нажмите экранную кнопку **Просмот.**

Набор номера из списка вызовов

-  ▶  ▶ **OK** ▶  Выберите список. ▶ **OK**
- ▶  Выберите запись. ▶ 
- ▶ Производится набор номера.



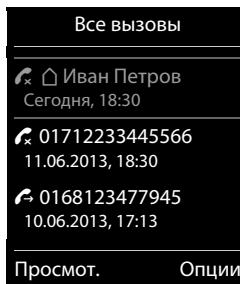

Примечания

- ◆ Список вызовов можно также открыть с помощью экранной кнопки **Вызовы**, но необходимо соответствующим образом назначить экранную кнопку.
- ◆ Список **Пропущ. вызовы** можно также открыть с помощью кнопки сообщений .

Пример



Набор номера из телефонной книги

-  ▶  Выберите запись. ▶ 
- ▶ Если введено несколько номеров: выберите номер с помощью кнопки  и нажмите кнопку ответа на вызов  или кнопку **OK**.
- ▶ Производится набор номера.

Набор в системах с добавочными номерами (набор добавочного номера с задержкой)

При наборе номера абонента из большой корпоративной сети (с УАТС) можно набирать добавочный номер сразу после основного номера. Для этого сохраните в телефонной книге основной номер с двумя звездочками и добавочным номером (например, 1234567**128). Телефон сначала выбирает номер, указанный перед звездочками **. Затем можно выбрать, следует ли использовать сохраненный добавочный номер или, если линия занята, другой требуемый добавочный номер.

Выполните следующие действия.

- ▶ Выберите запись в телефонной книге.

Набирается номер, указанный перед звездочками.

Отображается экранная кнопка **Доб.ном.**

- ▶ Можно использовать добавочный номер (указанный после **) без изменений или ввести его снова с помощью кнопок.
- ▶ Для набора добавочного номера нажмите экранную кнопку **Доб.ном.** не позднее, чем через 15 сек.

Устанавливается соединение с добавочным номером.

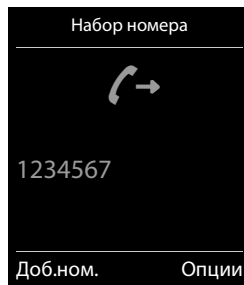

Быстрый набор

Можно настроить телефон, чтобы он набирал определенный номер при нажатии **кнопки, заданной пользователем**. Это позволяет, например, детям, которые еще не могут сами ввести номер, звонить по заданному номеру.

▶ ▶ **OK** ▶ **Быстрый набор** ▶ **OK**

- ▶ **Активация:** **Вкл. / Выкл.**
- ▶ **Вызов на номер:** введите или измените номер, который требуется набирать.
- ▶ **Сохран.**

Включенный быстрый набор отображается на экране режима ожидания. Сохраненный номер набирается при нажатии любой кнопки. Чтобы отменить набор номера, нажмите кнопку отбоя

Завершение режима быстрого набора:

- ▶ Нажмите экранную кнопку **Выкл.** ▶ Нажмите и **удерживайте** кнопку
- ▶ Нажмите и **удерживайте** кнопку





Прием вызова

Возможные действия:

- ▶ Нажмите кнопку
- ▶ Если включен режим **Авт.прием выз.**, снимите трубку с зарядной подставки.
- ▶ Gigaset E630A (→ стр. 22): нажмите экранную кнопку для переключения вызова на автоответчик.

Совершение вызовов

Включение/выключение простого автоматического приема вызовов

Помимо кнопки ответа на вызов , для приема вызовов можно использовать кнопки    и .

  **OK**  **Телефония**  **OK**  **Быстрый прием**  = включено)

Обратите внимание: изменения постоянно сохраняются только в пункте **Режим Личный** (→ стр. 25).

Громкая связь

Разрешая другим людям прослушивать разговор, следует предупредить об этом собеседника.

Включение или выключение режима громкой связи во время разговора, при установлении соединения или при прослушивании сообщений с автоответчика (только Gigaset E630A → стр. 22).

- ▶ Нажмите кнопку .

Установка трубки на зарядную подставку во время вызова:

- ▶ Устанавливая трубку на зарядную подставку, нажмите и удерживайте кнопку  в течение еще 2 сек.

Настройка громкости динамика

- ◆ Доступ к настройкам через меню:

  **OK**  **Громкость трубки**  **OK**

- ▶ **Наушник:**  Можно установить один из 5 уровней громкости динамика трубки и гарнитуры.

- ▶ **Громкоговоритель:**  Установите один из 5 уровней громкости.

- ▶ **Сохран.**

- ◆ Доступ к настройкам **во время вызова** для текущего используемого режима (громкая связь, трубка, гарнитура):

- ▶ Нажимайте боковые кнопки   (→ стр. 1) или кнопку управления  .

- ▶ Настройка сохраняется автоматически через 2 сек. или при нажатии экранной кнопки **Сохран.** На дисплее снова открывается предыдущий экран.

Примечание

Изменения постоянно сохраняются только в пункте **Режим Личный** (→ стр. 25).

Включение/выключение микрофона

Выключение микрофона во время вызова не позволяет собеседнику слышать ваш разговор.

- ▶ Для включения или выключения микрофона нажимайте кнопку .

Настройка параметров телефона





Трубка и базовый блок уже настроены, но вы можете изменить настройки в соответствии со своими предпочтениями.

Параметры можно изменять с помощью меню **Настройки** (→ стр. 32) в состоянии ожидания.

Защита от нежелательных вызовов

Установка ночного режима для внешних вызовов

Можно задать выключение звуковых сигналов вызова на определенный период времени.

 ▶  ▶ ОК ▶  Звонок (трубка) ▶ ОК ▶  По времени выз. ▶ ОК

▶ Для внеш. вызовов:  Вкл. / Выкл.

Если включено:

▶ **Игнор. звонки с:** введите время начала периода.

▶ **Игнор. звонки до:** введите время окончания периода.

▶ Сохран.

Пример

По времени выз.

Для внеш. вызовов:

Вкл.

Игнор. звонки с:

22:00

Игнор. звонки до:

07:00

Назад

Сохран.

Примечание

В течение этого периода телефон все равно будет подавать звуковой сигнал вызова для номеров, которым в телефонной книге назначен звуковой сигнал важного абонента.

Защита от анонимных вызовов

Можно настроить телефон, чтобы он не подавал звукового сигнала для анонимных вызовов (вызывающих абонентов, которые выключили услугу определения номера). Оповещение о вызове появляется только на дисплее. Эта настройка применяется только к трубке, на которой она была задана.

 ▶  ▶ ОК ▶  Звонок (трубка) ▶ ОК ▶  Анон. без звука

▶ Измен. (☑ = функция включена)

ECO DECT – уменьшение мощности передачи (излучения)

ECO DECT – уменьшение мощности передачи (излучения)

Настройка по умолчанию обеспечивает оптимальные параметры передачи. Установлен максимальный радиус действия устройства. Для уменьшения мощности передачи выполните следующее.

Уменьшение дальности связи – мощность передачи можно снизить до 80%

 ▶  ▶ ОК ▶  ECO DECT ▶ ОК ▶ Макс. дальность ▶ Измен. (= выключено)



Полное выключение модуля беспроводной связи DECT в режиме ожидания (режим Eco+)

 ▶  ▶ ОК ▶  ECO DECT ▶ ОК ▶  Без излучения ▶ Измен. (= включено)



Подробнее см. в руководстве пользователя в Интернете по адресу www.gigaset.com или на прилагаемом компакт-диске (в зависимости от комплектации).

Телефонная (адресная) книга

Открытие телефонной книги

Нажмите кнопку  в режиме ожидания или, в зависимости от ситуации, нажмите экранную кнопку .

Создание новой записи

- ▶ Откройте телефонную книгу. ▶  <Новая запись>
 - ▶ ОК
- ▶ Переключаясь между полями ввода с помощью кнопки , заполните требуемые поля записи (имя, фамилия, номера, годовщина, сигнал вызова).
Для отображения дополнительных полей переходите вниз.
- ▶ Нажмите экранную кнопку **Сохран.**

Чтобы создать запись, нужно ввести хотя бы один номер. Если назначена мелодия вызываемого абонента, к записи в телефонной книге добавляется значок .

Пример

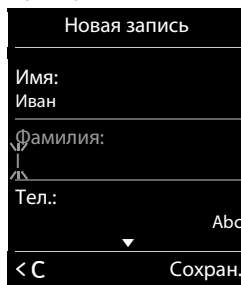

Новая запись



Имя:
Иван

Фамилия:
I

Тел.:
Abc

< C Сохран.

Отображение/изменение записи

- ▶ Откройте телефонную книгу. ▶  Выберите требуемую запись.
- ▶ **Просмотр.** ▶ Выведите на экран все компоненты записи. ▶ **Измен.**
или
- ▶ **Опции** ▶  Изменить запись ▶ ОК

Удаление записи

- ▶ Откройте телефонную книгу. ▶  Выберите требуемую запись. ▶ **Опции**
- ▶  Удалить запись ▶ ОК

Удаление **всех** записей из телефонной книги:

- ▶ Откройте телефонную книгу. ▶ **Опции** ▶  Удалить список ▶ ОК

Задание порядка записей в телефонной книге

Вы можете выбрать, как сортируются записи: по имени или по фамилии.

- ▶ Откройте телефонную книгу. ▶ **Опции** ▶ Нажмите **Сорт. по фамилии** или **Сорт. по имени**.

Если имя не введено, в поле фамилии выводится стандартный номер. Такие записи оказываются в начале списка независимо от способа сортировки.

Порядок сортировки следующий:

Пробел | Цифры (0 – 9) | Буквы (по алфавиту) | Другие символы.





Телефонная (адресная) книга

Передача записи/телефонной книги на другую трубку





Предварительные условия

- ◆ Отправляющая и принимающая трубки должны быть зарегистрированы на одном базовом блоке.
- ◆ Другая трубка и базовый блок могут отправлять и принимать записи телефонной книги.





Передача отдельных записей

- ▶ Откройте телефонную книгу. ▶  Выберите требуемую запись. ▶ **Опции**
- ▶  **Копировать запись** ▶ **ОК** ▶  **На другую трубку** ▶ **ОК** ▶  Выберите принимающую трубку. ▶ **ОК**

Передача всей телефонной книги





- ▶ Откройте телефонную книгу. ▶  Выберите требуемую запись. ▶ **Опции**
- ▶  **Копировать список** ▶ **ОК** ▶  **На другую трубку** ▶ **ОК** ▶  Выберите принимающую трубку. ▶ **ОК**

Передача отображаемого номера в телефонную книгу

- ▶ Номер отображается или выделен.
- ▶ Нажмите экранную кнопку  или **Опции** ▶  **Копир. в тел.книгу** ▶ **ОК**
 - ▶ **<Новая запись>** ▶ **ОК** ▶  Выберите тип номера. ▶ **ОК**
 - ▶ **Дополните запись.** ▶ **ОК**
 - или
 - ▶  Выберите запись. ▶ **ОК** ▶  Выберите тип номера. ▶ **ОК**
 - ▶ Вводится номер или перезаписывается существующий номер (ответьте на запрос с помощью кнопки **Да/Нет**).
- ▶ **Сохран.**

СПИСОК ВЫЗОВОВ











Вызовы хранятся в телефоне в различных списках. Открытие списков:

- ◆ **Список пропущенных вызовов:** кнопка сообщений  ►  **Проп. вызовы:** ► **OK**
- ◆ **Выбор списка:**  ►  ► **OK** ►  Выберите список. ► **OK**

В списке вызовов отображаются последние 20 записей.

Запись в списке

Для элементов списка выводится следующая информация:

- ◆ Тип списка (в заголовке)
 - ◆ Значок типа записи:
 -  (Пропущ. вызовы),  (Принятые вызовы),
 -  (Исходящие вызовы),  (Вызов в автоответчике, только Gigaset E630A → стр. 22)
 - ◆ Номер вызывающего абонента. Если номер сохранен в телефонной книге, вместо него отображаются имя и тип номера ( Тел.,  Рабочий тел.,  Мобильный тел.). Для пропущенных вызовов в квадратных скобках также отображается количество пропущенных вызовов с этого номера.
 - ◆ Дата и время вызова (если они установлены).
 -  Выберите запись. ► **Опции**
 - **Просмот.:** при отображении имени выводятся вся имеющаяся информация, например соответствующий номер.
 - **Опции:** можно удалить запись или перенести номер в телефонную книгу (→ стр. 20).
- Звонок по номеру из списка вызовов:**
-  Выберите запись. ► Нажмите кнопку ответа на вызов .

Пример

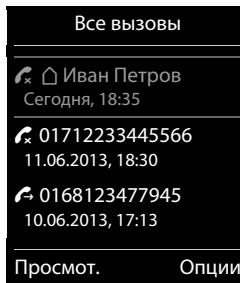

Подробнее см. в руководстве пользователя в Интернете по адресу www.gigaset.com или на прилагаемом компакт-диске (в зависимости от комплектации).

Автоответчик (Gigaset E630A)

Автоответчик (Gigaset E630A)

Проверить, оснащено ли устройство встроенным автоответчиком, можно следующим образом:

 ►  ► ОК

Устройство оснащено встроенным автоответчиком, если доступно подменю **Активация**.

Включение/отключение автоответчика

 ►  ► ОК ►  **Активация** (✓ = включено)

► **Измен.**

► **Активация:**  **Вкл. / Выкл.**

Если включен:

► **Режим:**

 **Ответ и запись / Только ответ / Чередование**

- **Ответ и запись:** вызывающие абоненты могут оставлять сообщения.
- **Только ответ:** вызывающие абоненты слышат ответствие, но не могут оставлять сообщения.
- **Чередование:** если включено, **Запись с:**  / **Запись до:** введите длительность записи сообщений.

► **Сохран.**

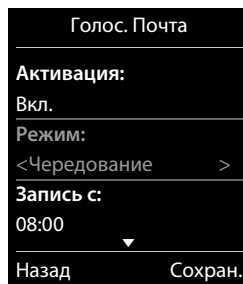

Настройка автоответчика

Запись персонального приветствия/уведомления

 ►  ► ОК ►  **Привет./объяв.** ► ОК ► **Запис. приветств. /**  **Запис. объявл.**

► ОК ► **Для начала записи нажм. "ОК". Гово-рите после сигн.** ► ОК ► Запишите сообщение после сигнала готовности (мин. 3 сек., макс. 180 сек.). ► **Заверш.** (Завершите запись и сохраните.)

Отмена записи: кратко нажмите кнопку ответа/завершения вызова  или **Назад** во время записи.

После записи приветствие воспроизводится для проверки.





Повторная запись: нажмите кнопку **Новый** во время воспроизведения.

Примечания

- ◆ Запись прекращается, если пауза длится больше 3 секунд.
- ◆ Если запись была отменена, используется приветствие по умолчанию.
- ◆ Если память автоответчика заполнена, он переключается в режим **Только ответ**. После удаления старых сообщений он переключается обратно в режим **Ответ и запись**.

Автоответчик (Gigaset E630A)

Прослушивание приветствий/уведомлений

 ►  ► ОК ►  Привет./объяв. ► ОК ►  Прослуш. приветст. /  Прослуш. объявл. ► ОК

Если персональное приветствие не записано, используется соответствующее стандартное приветствие.

Запись нового приветствия: нажмите кнопку **Новый** во время воспроизведения.

Удаление приветствий/уведомлений



 ►  ► ОК ►  Привет./объяв. ► ОК ►  Удал. приветств. /  Удалить объявл. ► ОК ► Да (Подтвердите запрос)

Другие настройки

- ◆ **Настройка параметров записи:**

 ►  ► ОК ►  Записи ► ОК

- ◆ ► **Отключение/включение прослушивания вызовов на трубке:**

 ►  ► ОК ►  Прослушивание ► Измен. (☑ = вкл.)

Чтобы отключить фильтрацию вызовов для текущего сеанса, нажмите кнопку **Выкл.зв.**

Воспроизведение сообщений

- Воспроизведение сообщений с помощью списка сообщений:

Кнопка сообщений  ►  Автоответчик: ► ОК

Автоответчик немедленно начинает воспроизведение сообщений. Сначала воспроизводятся новые сообщения.

Подробнее см. в руководстве пользователя в Интернете по адресу www.gigaset.com или на прилагаемом компакт-диске (в зависимости от комплектации).

Доступность

Доступность

SMS-уведомление

Можно настроить уведомление о **пропущенных вызовах** по SMS.

Если SMS-уведомление еще не включено или требуется изменить текущую настройку:

 ▶  ▶ ОК ▶  Настройки ▶ ОК ▶  Уведомление ▶ Измен.

▶ **Кому** : введите номер, на который должны отправляться SMS.

▶ **О пропущ. вызовах:**  Вкл. / Выкл.

▶ **О сообщ. автоотв.:**  Вкл. / Выкл.

▶ **Сохран.**

Обратите внимание!

- ◆ Не вводите номер своего стационарного телефона для уведомления о пропущенных вызовах. Это может привести к образованию бесконечного цикла и повлечь за собой затраты.
- ◆ **Уведомления по SMS** могут привести к **дополнительным затратам**. Выясните подробности у оператора связи.

Звуковые профили

Можно задать до 3 звуковых профилей, позволяющих настроить трубку для различной окружающей обстановки, последовательно используя кнопку . Профили переключаются немедленно без запроса подтверждения. По умолчанию включен **Режим Личный**.

 ▶ **Режим громко** ▶  ▶ **Режим Беззвучный** ▶  ▶ **Режим Личный**

По умолчанию профили настроены следующим образом.

Настройка по умолчанию		Режим громко	Режим Беззвучный	Режим Личный
Беззвучный сигнал		Вкл.	как Режим Личный	Выкл.
Звуковой сигнал вызова		Вкл.	Выкл.	Вкл.
Громкость сигнала вызова	Внутренний	5	Выкл.	3
	Внешний	5	Выкл.	3
Громкость трубки	Трубка	5	3	3
	Громкая связь	5	3	3
Светодиод для вызова		Да	Нет	Нет
Простой автоматический прием вызовов		Да	Нет	Нет
Звуковые уведомления	Нажатие кнопки	Да	Нет	Да
	Сигнал подтверждения	Да	Нет	Да
	Сигнал предупреждения о разряженных аккумуляторах	Да	Да	Да

При переключении в **Режим Беззвучный** можно включить предупредительный, нажав экранную кнопку **Сигнал**. В строке состояния отображается значок .

Изменения в профилях **Режим громко** и **Режим Беззвучный** применяются только в том случае, если этот профиль не был изменен (нажатием кнопки профиля ). Изменения профиля **Режим Личный** постоянно сохраняются в этом профиле.

После выключения и повторного включения телефона установленный профиль остается активным.

Подробнее см. в руководстве пользователя в Интернете по адресу www.gigaset.com или на прилагаемом компакт-диске (в зависимости от комплектации).

Подсветка

Подсветка

Телефон можно использовать в качестве фонарика.

Включение/отключение функции фонарика

Нажмите экранную кнопку **Подсветка**.

или

 ►  ► **OK** ► **Подсветка** ► **OK**

Через 2 мин эта функция автоматически отключается **или** нажмите экранную кнопку **Выкл.**

Календарь

Сохранение напоминаний в календаре

Предварительное условие: установлены дата и время .

 ►  ► **OK** ►  **Календарь** ► **OK**

►  Выберите требуемую дату. ► **OK**

- ◆ Отображаются уже сохраненные напоминания.
<Новая запись> ► Нажатие **OK** откроет окно для ввода дополнительных напоминаний.
- ◆ Если напоминания для выбранной даты отсутствуют, сразу открывается окно ввода нового события.

Просмотр, изменение или удаление сохраненных напоминаний

 ►  ► **OK** ►  **Календарь** ► **OK** ►  Выберите требуемую дату. ► **OK**

► Отображается список напоминаний. ►  Выберите требуемое напоминание.

► **Просмот.:** откройте настройки напоминания и, при необходимости, измените их с помощью кнопки **Измен.**

или

► **Опции:** измените настройки или удалите напоминания.

Подробнее см. в руководстве пользователя в Интернете по адресу www.gigaset.com или на прилагаемом компакт-диске (в зависимости от комплектации).



Будильник

Предварительное условие: установлены дата и время .

Будильник включается/отключается и устанавливается следующим образом:

 ►  ► **OK** ► **Будильник** ► **OK** ► **Статус:**  **Вкл./Выкл.**



► Изменение настроек:

- **Время:** задайте значения часов и минут для сигнала будильника.
- **Период:**  **Ежедневно/Понед.-Пятница**
- **Громкость:**  Можно установить один из 5 уровней или нарастающую громкость.
- **Мелодия:** Выберите сигнал будильника.

► Нажмите экранную кнопку **Сохран.**

Если включен будильник, в режиме ожидания отображаются значок  и время, на которое установлен будильник.

При срабатывании будильника звучит выбранный сигнал вызова продолжительностью не более 60 с, сопровождаемый индикацией на дисплее. Во время разговора сигнал будильника подается в виде короткого гудка.

Во время подачи сигнала будильника с помощью боковых кнопок можно непрерывно изменять громкость:  (увеличение) или  (уменьшение).

Отключение сигнала будильника/повтора после паузы (режим повторения)

Предварительное условие: прозвучал один сигнал будильника.

► **Отключение до следующего сигнала будильника:** нажмите кнопку **Выкл.**

или

► **Режим отложенного сигнала будильника:**

нажмите **Отложить** или любую кнопку. Сигнал будильника выключается и повторяется через 5 мин.

или

Ничего не нажимайте. Сигнал будильника выключается через 60 сек и повторяется через 5 мин. После четвертого повторения сигнал будильника отключается на 24 часа.

Подробнее см. в руководстве пользователя в Интернете по адресу www.gigaset.com или на прилагаемом компакт-диске (в зависимости от комплектации).

Режим «Радионяня»

Режим «Радионяня»

Если включен режим «Радионяня», при превышении указанного уровня шума вблизи телефонной трубки производится вызов на заданный (внутренний или внешний) номер. Звонок в режиме «Радионяня» по внешнему номеру заканчивается примерно через 90 сек.

В режиме «Радионяня» входящие вызовы отображаются только на дисплее (**сигнал вызова не подается**). Яркость подсветки дисплея уменьшается на 50%. Уведомительные сигналы выключены. Все кнопки заблокированы, за исключением экранных кнопок и центральной части кнопки управления.

На вызов в режиме «Радионяня» можно ответить с помощью функции **Двухстор.разговор**. С помощью этой функции можно отключать и включать динамик трубки.

Внимание!

Убедитесь в следующем.

- ◆ Расстояние между трубкой и ребенком должно составлять от 1 до 2 м. Микрофон должен быть направлен на ребенка.
- ◆ Включение этой функции уменьшает время работы трубки без подзарядки. Если необходимо, установите трубку на базовый блок или зарядное устройство.
- ◆ Режим «Радионяня» активируется через 20 сек после включения.

Включив трубку, обязательно проверьте следующее.





- ◆ Проверьте чувствительность.
- ◆ Убедитесь, что соединение устанавливается, когда вы переводите вызов режима «Радионяня» на внешний номер.
- ◆ Убедитесь, что для целевого номера отключен автоответчик.

Включение, выключение и настройка режима «Радионяня»

 ►  ► ОК ►  "Радионяня" ► ОК

► Статус:  Вкл./Выкл.

► Задание режима «Радионяня»:

- **Звонить на:**  **Внутр.** (зарегистрировано не менее 2 трубок)/ **Внешний**
Если выбран вариант **Внутр.**:
► **Трубка:** Нажмите экранную кнопку **Измен.** ►  Выберите трубку. ► ОК
Если выбран вариант **Внешний**:
► **Номер:** введите номер или выберите его из телефонной книги (нажмите экранную кнопку ).
- **Двухстор.разговор:**  Вкл./Выкл.
- **Чувствительность:**  Высокий/Низкий

► Сохран.

При включенном режиме «Радионяня» в состоянии ожидания отображается заданный номер. Режим «Радионяня» отключается с помощью кнопки управления меню **Выкл.**

Отмена режима «Радионяня»

Отмена при включенном режиме «Радионяня»: нажмите кнопку .

Подробнее см. в руководстве пользователя в Интернете по адресу www.gigaset.com или на прилагаемом компакт-диске (в зависимости от комплектации).

SMS (текстовые сообщения)



Ниже указаны необходимые условия работы с функцией SMS.

Предварительные условия

- ◆ Включено определение номера вызывающего абонента.
- ◆ Оператор связи поддерживает обмен SMS-сообщениями в стационарной сети.
- ◆ Необходимо ввести номер по крайней мере одного центра SMS-сообщений.
- ◆ Для приема SMS необходимо зарегистрироваться у оператора связи.
Как правило, регистрация выполняется автоматически при передаче первого текстового сообщения.

Создание и отправка SMS

С телефона можно передать **связанное** сообщение SMS (содержащее не более четырех отдельных сообщений) в виде одного сообщения. Связывание осуществляется автоматически.

- ☎ ▶ ✉ ▶ ОК ▶ Новое SMS ▶ ОК
- ▶ Введите текст SMS.
- ▶ Нажмите кнопку ответа на вызов  или ▶ Опции ▶  Отправ. ▶ ОК
- ▶ **Отправить SMS на:** выберите из телефонной книги или введите с кнопочной панели номер с кодом зоны (даже если вы находитесь в этой же зоне). ▶ **Отправ.**

Чтение SMS-сообщений и управление ими

- ▶  Выберите запись SMS

Можно выполнить следующие действия.

- ▶ Нажмите кнопку : вызов отправителя SMS.
- или
- ▶ **Посмотр:** чтение SMS и использование кнопки **Опции**
 - ▶ **Ответить:** ввод текста SMS и отправка его отправителю.
 - ▶ **Редактир. текст:** изменение текста SMS и отправка его другому абоненту.
 - ▶ **Отправить:** переадресация SMS-сообщения на другой номер.
 - ▶ **Кодировка:** текст в выбранной кодировке.

или

- ▶ **Опции**
 - ▶ **Удалить запись:** удаление текущей записи.
 - ▶ **Копир. в тел.книгу:** сохранение номера в телефонной книге.
 - ▶ **Удалить список:** удаление всех записей из списка входящих SMS-сообщений.

Подробнее см. в руководстве пользователя в Интернете по адресу www.gigaset.com или на прилагаемом компакт-диске (в зависимости от комплектации).

Значки на экране

Значки на экране

Значки в строке индикаторов состояния

В зависимости от параметров и режима работы телефона, в строке индикаторов состояния отображаются следующие значки.

Значок	Значение
	Сила сигнала (Без излучения выкл.) 76% - 100% } Белый, если 51% - 75% } Макс. дальность 26% - 50% } вкл.; 1% - 25% } Зеленый, если Красный: нет соединения с базовым } Макс. дальность блоком } выкл.
	Режим Без излучения включен: белый, если режим Макс. даль- ность вкл.; зеленый, если режим Макс. дальность выкл.
	Автоответчик включен (только Gigaset E630A → стр. 22) Мигает: автоответчик записывает сообщение или используется дру- гим внутренним абонентом
	Режим Беззвучный включен (сигнал вызова отключен)
	Включен сигнал вызова «одинач- ный сигнал»
	Блокировка кнопок

Значок	Значение
	Уровень заряда аккумулятора Белый: более 66% Белый: от 34 до 66% Белый: от 11 до 33% Красный: менее 11% Мигающий красный: аккумулятор почти разряжен (оставшееся время разговора припл. 5 мин)
	Аккумулятор заряжается (текущий уровень заряда) 0–10% 11–33% 34–66% 67–100%



Значки меню



	SMS
	Списки вызовов
	Голос. Почта

	Аудио
	Спец. Функции
	Настройки



Значки экранных кнопок

Приведенные ниже значки показывают текущую функцию экранных кнопок в соответствии с ситуацией.





Значок	Действие
	Повторный набор последнего номера
	Удаление текста
	Открытие телефонной книги

Значок	Действие
	Копирование номера в телефонную книгу
	Переадресация вызова на автоответчик (только Gigaset E630A → стр. 22)

Сигнальные значки на дисплее

	Соединение вызова (исходящий вызов)		Соединение установлено		Соединение не установлено/разъединено
	Внешний вызов		Внутренний вызов		Сигнал напоминания для годовщины
	Сигнал напоминания для события		Будильник		Запись на автоответчик (только Gigaset E630A → стр. 22)

Другие значки на экране

	Информация		Напоминание о безопасности		Подождите...
	Действие выполнено (зеленый)		Действие не выполнено (красный)		

“Настройки”

“Настройки”

Открытие главного меню: нажмите кнопку , когда телефон находится в состоянии ожидания.

Примечание

Не все функции, описанные в этом руководстве, доступны во всех странах и у всех сетевых операторов.

Аудио

Громкость трубки	Громко Тихо
Профиль динамика	
Предупр. сигналы	Громкость Мелодии По времени выз. Анон. без звука
Виброзвонок	
Звонок (трубка)	
Мелодия ожид.	

Настройки

Дата/время	Заставка Цветовые схемы Подсветка
Дисплей	
Язык	
Регистрация	Регистрация трубки Отмена регистрац. Выбор баз. блока
Телефония	Авт.прием выз. Быстрый прием Свет.сигн.вызова Коды зон Внутр.подключ. Определ. номера Код.вых.в.гор. Способ набора Время "Флэш"

Система	Сброс.настр.трубки
	Сброс баз.блока
	Шифрование
	Сист.PIN
ECO DECT	Макс. дальность
	Без излучения

Служба сервиса и поддержки

Шаг за шагом к решению ваших проблем — со службой поддержки клиентов Gigaset
www.gigaset.com/service



Посетите сайт нашей службы поддержки клиентов:

www.gigaset.com/service

Здесь вы найдете:

- ◆ Часто задаваемые вопросы
- ◆ Бесплатное ПО и руководства пользователя
- ◆ Проверки на совместимость



Обратитесь к персоналу нашей службы поддержки клиентов:

Не нашли решение вашей проблемы в разделе вопросов и ответов?

Мы рады помочь вам...

... по электронной почте: www.gigaset.com/contact

... по телефону службы поддержки: 8-800 333 4956

(бесплатно для звонков на территории Российской Федерации. Звонки по мобильной связи могут тарифицироваться в роуминге).

При обращении в службу поддержки держите наготове документы, подтверждающие вашу покупку.

Обратите внимание! Если продукция Gigaset была приобретена у неофициального дилера, она может не соответствовать требованиям российских телефонных сетей. Вы можете увидеть, для какой страны сделан продукт, на коробке рядом с логотипом SE. Если продукция эксплуатировалась ненадлежащим образом, без соблюдения инструкций и мер безопасности, которые описаны в руководстве пользователя, это может наложить ограничения на её гарантийное обслуживание. Для обслуживания по гарантии вам потребуются заполненный гарантийный талон, а также чек о приобретении данного товара.

Служба сервиса и поддержки

Допуск к эксплуатации

Это устройство предназначено для подключения к аналоговым абонентским линиям в телефонных сетях РФ.

Устройство адаптировано к условиям эксплуатации в РФ и странах СНГ.

Настоящим фирма Гигасет Коммьюникейшнз ГмбХ (Франкенштрассе 2а, Д-46395 г. Бохольт, Германия) заявляет, что данное устройство соответствует основным требованиям и другим положениям рекомендаций 1999/5/ЕС.

Копию сертификата соответствия требованиям вы найдете в интернете по адресу www.gigaset.com/docs

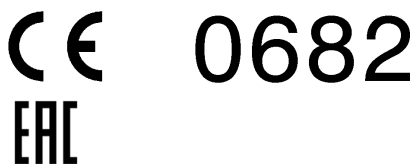

Регистрационный номер декларации:

ТС RU Д-DE.АГ27.В.00013

Декларация о соответствии действительна до:

20.03.2016

Юридический адрес изготовителя:

Gigaset Communications GmbH

Hansaallee 299

40549 Düsseldorf

Germany

Условия гарантийного обслуживания

- Все нижеизложенные условия гарантии действуют в рамках законодательства Российской Федерации, регулирующего защиту прав потребителей, и не распространяются на случаи использования товаров в целях осуществления предпринимательской деятельности, либо в связи с приобретением товаров в целях удовлетворения потребностей предприятий, учреждений, организаций.
- Гарантия распространяется на товар, предназначенный для использования на территории РФ. Обязанности по настоящей гарантии исполняются на территории РФ Авторизованными Сервисными центрами Gigaset Communications. Организация, уполномоченная на принятие претензий, удовлетворение требований потребителей и организацию сервисного и технического обслуживания на территории РФ: ООО «Гигасет Коммьюникейшнз», 115114, г. Москва, ул. Летниковская, 16. Информация о сервисном обслуживании доступна по телефонам 8-800-333-49-56 – бесплатный звонок по России, и на сайте www.gigaset.com/ru_ru
- В соответствии с п. 6 ст. 5 Закона РФ «О защите прав потребителей» компания «Gigaset Communications» устанавливает на устройства гарантийный срок 24 месяцев со дня передачи товара потребителю. В соответствии с п. 3 статьи 19 Закона РФ «О защите прав потребителей» на отдельные комплектующие и составные части товара установлены следующие гарантийные сроки:
 - Зарядное устройство – 12 месяцев со дня передачи товара.
 - Аккумуляторная батарея – 6 месяцев со дня передачи товара.
 - Аксессуары к устройствам – 12 месяцев со дня передачи товара.
- В соответствии с п.1 ст.5 Закона РФ «О защите прав потребителей» компания «Gigaset Communications» устанавливает для указанных товаров, за исключением аккумуляторных батарей, срок службы 3 года со дня передачи товара. На аккумуляторные батареи в соответствии с п.2 ст.5 Закона РФ «О защите прав потребителей» установлен срок службы 2 года со дня передачи товара.
- Гарантия не распространяется на недостатки товаров в следующих случаях:
 - Если недостаток товара явился следствием небрежного обращения, применения товара не по назначению, нарушения условий и правил эксплуатации, изложенных в инструкции по эксплуатации, в т.ч. вследствие воздействия высоких или низких температур, высокой влажности или запыленности, несоответствия Государственным стандартам параметров питающих, телекоммуникационных и кабельных сетей, механического воздействия, попадания внутрь корпуса жидкости, насекомых и других посторонних веществ, существ и предметов.
 - Если недостаток товара явился следствием несанкционированного вскрытия, тестирования товара или попыток внесения изменений в его конструкцию или его программное обеспечение собственником либо третьими лицами, в т.ч. ремонта или технического обслуживания в неуполномоченной компанией «Gigaset Communications» ремонтной организации.
 - Если недостаток товара явился следствием неудовлетворительной работы сети либо проявляется при эксплуатации товара на границе или вне зоны действия сети, в т.ч. из-за особенностей ландшафта местности и ее застройки.
 - Если недостаток товара явился следствием его применения совместно с дополнительным оборудованием (аксессуарами), отличным от производимого компанией «Gigaset Communications», или рекомендованным компанией «Gigaset Communications» к применению с данным товаром. Компания «Gigaset Communications» не несет ответственность за качество дополнительного оборудования (аксессуаров), произведенного третьими лицами, и за качество работы товаров компании «Gigaset Communications» совместно с таким оборудованием.
- Настоятельно рекомендуем Вам сохранять на другом (внешнем) носителе информации резервную копию всей информации, которую Вы храните в памяти устройства или на мультимедийной карте, используемой с устройством. Ни при каких обстоятельствах компания «Gigaset Communications» не несет ответственности за какой-либо особый, случайный, прямой или косвенный ущерб или убытки, включая, но, не ограничиваясь только перечисленным, упущенную выгоду, утрату или невозможность использования информации или данных, разглашение конфиденциальной информации или нарушение неприкосновенности частной жизни, расходы по восстановлению информации или данных, убытки, вызванные перерывами в коммерческой, производственной или иной деятельности, возникающие в связи с использованием или невозможностью использования устройства.
- Существенные недостатки товара, обнаруженные в период срока службы, устраняются уполномоченными изготовителем ремонтными организациями (авторизованными сервисными центрами). Безвозмездное устранение недостатков производится в течение гарантийного срока, исчисляемого с момента передачи товара потребителю. Момент передачи товара может устанавливаться на основании кассового, товарного чека, гарантийного талона и т.д. Если день передачи установить невозможно, гарантийный срок и срок службы исчисляются с момента изготовления товара, на основании п. 2 ст. 19 Закона РФ «О защите прав потребителей».

Отказ от ответственности

Дисплей вашей трубки имеет разрешение 128x160 пикселей. Каждый пиксель состоит из трех элементов (красного, зеленого и синего).

Возможно, для одного из пикселей нарушено управление или искажены цвета.

Это нормально и не может служить основанием для претензий.

В следующей таблице приведены значения допустимого числа ошибок пикселей, которое не является основанием для претензий.

Описание	Максимальное число допустимых ошибок пикселей
Светящиеся цветные подпиксели	1
Темные подпиксели	1
Общее число цветных и темных подпикселей	1

Примечание

Гарантия не распространяется на признаки износа на дисплее или корпусе.

Алфавитный указатель

Алфавитный указатель**А**

Автоматический прием вызовов	
простой	16
Автоответчик	22
включение/отключение	22
воспроизведение сообщений	23
запись персонального приветствия/ уведомления	22
режим	22
список автоответчика	12
управление по таймеру	22
Адаптер питания	4
Адресная книга - см. телефонная книга	
Аккумулятор	
дисплей	1
зарядка	8
значок	1
уровень заряда	30
установка	7

Б

Базовый блок	
изменение параметров	17
настройка	5
подключение к электрической/ телефонной сети	6
Блокировка и разблокировка клавиатуры	10
Боковая кнопка	10
Будильник	27
Быстрый набор	15

В

Ввод знаков умляута	13
Ввод специальных букв	13
Ввод специальных символов	13
Ввод текста	13
Ввод текста сообщения (SMS)	29
Верхний/нижний регистр	13
Визуальный сигнал вызова	1
Включение	
автоответчик	22
микрофон (телефонная трубка)	16
Внешние вызовы	
ночной режим для сигнала вызова	17
Воспроизведение	
приветствие (автоответчик)	23

Воспроизведение сообщения (автоответчик)	23
Вызов	
внешний	14
прием	15
Вызовы	
внешние	14
Выключение	
микрофон (телефонная трубка)	16
модуль беспроводной связи	18

Г

Гарантия	35
Громкая связь	16
Громкость	
громкость в режиме громкой связи/ в обычном режиме динамика трубки	16
Громкость громкой связи	16
Громкость динамика трубки	16

Д

Дальность связи	
уменьшение	18
Диакритические значки	13
Динамик	16
Дисплей	
изменение языка меню	8
Допуск к эксплуатации	34
Доступность	24

З

Запись	
приветствие (автоответчик)	22
Запись в списке	21
Запрет анонимных вызовов	17
Зарядная подставка (телефонной трубки)	
настройка	5
подключение	6
Защита от анонимных вызовов	17
Защита от нежелательных вызовов	17
Звуковые профили	25
Значки	
«Не беспокоить» для вызовов	17
отображение новых сообщений	12
строка индикаторов состояния	30
экранные кнопки	31
Значки на экране	30
Значок	
будильник	27

И

Изменение	
параметры	17
параметры телефона	17
язык меню	8
Индикатор зарядки	1
Исправление неправильных записей	13

К

Кнопка 1 (быстрый доступ)	1
Кнопки	
боковая кнопка	10
быстрый доступ	1
кнопка «звездочка» (*)	1
кнопка «решетка»	1
кнопка включения/выключения	1
кнопка отбоя	1
кнопка отбоя/выхода	14
кнопка ответа на вызов	1
кнопка повторного вызова	1
кнопка профиля	1, 25
кнопка сообщений	1
кнопка управления	1, 10
экранные	1, 11
Комплект поставки	5

М

Медицинское оборудование	4
Меню	
открытие	10
Микрофон	1

Н

Набор добавочного номера	
с задержкой	15
Набор номера	
из списка вызовов	14
из списка повторного набора	14
из телефонной книги	14
Настройка автоответчика	22
Настройка напоминаний	26
Настройка параметров	
автоответчик	22
телефон	17
Настройки	32
Начало работы	5
Нежелательные вызовы	17
Нижний/верхний регистр	13

О

Номер	
копирование в телефонную книгу	20
Номера экстренного вызова	
невозможно набрать	4
Ночной режим	
сигнал внешних вызовов	17

О

Обзор	
меню	32
Отказ от ответственности	37
Отключение	
автоответчик	22
Отображение	
сообщение сетевого почтового ящика	12

П

Панель индикаторов состояния	1
Передача	
запись в телефонной книге	
на другую трубку	20
SMS	29
Подготовка к работе	
трубка	7
Подключение гарнитуры	8
Подсоединение телефонного кабеля	6
Порядок записей контактов	19
Правила техники безопасности	4
Приветствие	22
Приветствие (автоответчик)	22, 23
Пропущенный вызов	21
Прослушивание вызовов во время	
записи (автоответчик)	23
Просмотр сообщения сетевого	
почтового ящика	12
Простой автоматический прием	
вызовов	16
Профили	25

Р

Радиус действия	5
Разъем для проводной	
гарнитуры	8
Регистрация (телефонной трубки)	9
Режим «Радионяня»	28
Режим повторения (будильник)	27
Режим Eco+	
(без излучения радиоволн)	18

Алфавитный указатель**С**

Светодиодный фонарик	1, 26
Сервисная служба	33
Сигнал вызова	
выключение для анонимных	
вызовов	17
ночной режим для внешних	
вызовов	17
Сила сигнала	30
Системы с добавочными номерами	
(набор добавочного номера	
с задержкой)	15
Служба сервиса и поддержки	33
Слуховые аппараты	4
Совершение вызовов	
внешние	14
прием вызова	15
Состояние ожидания, возврат	11
Сохранение номера в телефонной	
книге	19
Списки вызовов	21
удаление записи	21
Списки сообщений	12
Список	
автоответчик	12
исходящие вызовы	21
принятые вызовы	21
пропущенные вызовы	21
списки вызовов	21
список входящих SMS	12
список повторного набора	14
трубки	10
Строка индикаторов состояния	
значки	30

Т

Текстовые сообщения, см. SMS	
Телефон	
использование	10
настройка	17
Телефонная книга	19
копирование номера из текста	20
открытие	10
передача записи/списка на другую	
трубку	20
передача на другую трубку	20
порядок записей	19
сохранение записи	19
Технические данные см. в Интернете или	
на компакт-диске	

Трубка

включение/выключение	10
громкость в режиме динамика	
трубки	16
громкость динамика	16
изменение параметров	17
использование в режиме	
«Радионяня»	28
настройка	17
отключение микрофона	16
подготовка к работе	7
подключение зарядной подставки	6
регистрация	9
состояние ожидания	11
список	10
язык меню	8

У

Удаление	
приветствие для автоответчика	23
Управление календарем	26
Управление по таймеру	
(автоответчик)	22
Уровень заряда аккумуляторов	30
Условия гарантийного обслуживания ..	35
Установка времени	9, 32
Установка даты	9, 32

Ф

Функция фонарика	26
------------------------	----

Ц

Цифры	
ввод	13

Э

Экономичный режим ECO DECT	18
Экранные кнопки	1, 11
значки	31

Я

Язык дисплея	8
--------------------	---

S

SMS	29
ввод текста/передача	29
список входящих сообщений	12
удаление	29
чтение	29
SMS-уведомление	24

Все права защищены. Сохраняется право на внесение изменений.

Огляд слухавки



Огляд бази

Огляд бази

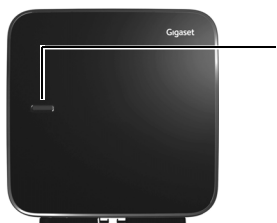

Клавіша реєстрації/пошуку

- ◆ Пошук слухавок («Пошук») (натисніть **коротко**).
- ◆ Реєстрація слухавок і пристроїв DECT (натисніть та **утримуйте**).

Щоб перевірити, чи є у пристрої вбудований автовідповідач, див. → стор. 22.

Зміст

Огляд слухавки	1
Огляд бази	2
Правила техніки безпеки	4
Початок роботи	5
Ознайомлення з телефоном	10
Здійснення викликів	14
Регулювання налаштувань телефону	17
Захист від небажаних викликів	17
ECO DECT – зменшення потужності передаваного сигналу (випромінення)	18
Телефонна книга (Адресна книга)	19
Список викликів	21
Автовідповідач (Gigaset E630A)	22
Спеціальні можливості	24
Звукові профілі	25
Підсвітка Spot LED	26
Календар	26
Будильник	27
Функція контролю дитини	28
СМС (текстові повідомлення)	29
Значки дисплея	30
Параметри налаштування	32
Служба підтримки клієнтів	34
Алфавітний покажчик	36

У цьому короткому посібнику користувача функції Вашого телефону описано лише частково.



Додаткові відомості див. у посібнику користувача в Інтернеті за адресою www.gigaset.com або на компакт-диску, який входить до комплекту (залежно від комплекту поставки).

Правила техніки безпеки

Правила техніки безпеки

Увага!

Перед використанням прочитайте правила техніки безпеки та посібник користувача.
Поясніть дітям вміст інструкції та можливу небезпеку, пов'язану з використанням пристрою.

	Використовуйте лише адаптер живлення, зазначений на пристрої.
	Використовуйте лише акумулятори , що відповідають технічним вимогам (див. розділ «Технічні характеристики»). Ні в якому разі не використовуйте звичайні (неперезаряджувані) батарейки або акумулятори інших типів, оскільки це може завдати значної шкоди здоров'ю та призвести до травми. Якщо Ви помітили пошкодження акумулятора, його потрібно замінити.
	Робота телефону може вплинути на медичне обладнання, що міститься поблизу. Слідкуйте за дотриманням технічних вимог в конкретних умовах роботи (наприклад, в кабінеті лікаря). Якщо Ви використовуєте будь-який медичний пристрій (наприклад, кардіостимулятор), зверніться до його виробника. Він надасть Вам відомості щодо чутливості пристрою до зовнішніх джерел високочастотної енергії (технічні характеристики виробу Gigaset див. в розділі «Технічні характеристики»).
	Не піднімайте трубку до вуха зворотнім боком під час дзвінка або в режимі гучного зв'язку. Це може призвести до серйозного хронічного погіршення слуху. Ваш телефон Gigaset сумісний з більшістю цифрових слухових апаратів на ринку. Однак не можна гарантувати ідеальну роботу з усіма моделями слухових апаратів. Телефон може викликати перешкоди (дзиччання або свист) в аналогових слухових апаратах або спричинити їхнє перевантаження. Якщо Вам потрібна допомога, зверніться до постачальника слухових апаратів.
	Базова станція та зарядний пристрій не мають водостійкого покриття. Тому не встановлюйте їх у вологому середовищі, наприклад у ванній або душовій кімнаті.
	Не використовуйте пристрої в середовищі, де є загроза вибуху (наприклад, фарбувальні камери).
	Передаючи свій телефон Gigaset іншій особі, обов'язково передайте і посібник користувача.
	Не використовуйте несправний пристрій або віддайте його в ремонт у наш сервісний центр, оскільки він може створювати перешкоди іншим бездротовим пристроям.

Зверніть увагу!

- ◆ Телефон не можна використовувати у разі збою живлення. Також буде **неможливо** передати **екстрені виклики**.
- ◆ Номери екстрених служб **не можна** набрати, якщо ввімкнено **блокування клавіатури/екрана!**

Початок роботи

Перевірка вмісту комплекту

- ◆ Одна база,
- ◆ Один адаптер живлення для бази,
- ◆ Один телефонний шнур,
- ◆ Одна слухавка,
- ◆ Один зарядний пристрій з адаптером живлення,
- ◆ Одна кришка акумулятора (задня кришка слухавки),
- ◆ Один блокувальний диск для кришки акумулятора,
- ◆ Два акумулятори,
- ◆ Одне кріплення на пояс,
- ◆ Одна гумова перемичка для гнізда слухавки,
- ◆ Один посібник користувача і компакт-диск (залежно від вмісту комплекту).

Якщо Ви придбали модель із кількома слухавками, комплект повинен містити два акумулятори, кришку акумулятора, кріплення на пояс і зарядний пристрій з адаптером живлення для кожної додаткової слухавки.

Установка бази та зарядного пристрою

Базу та зарядний пристрій слід використовувати в закритому сухому приміщенні при температурі в межах від +5°C до +45°C.

- ▶ Установіть базу на рівній неслизькій поверхні в центрі будівлі чи будинку або закріпіть її на стіні.

Нижня частина телефону зазвичай не залишає слідів на поверхні. Однак у зв'язку з великою кількістю різноманітних засобів для блиску та полірування поверхні неможливо повністю уникнути появи слідів.

Примітки

- ◆ Ніколи не піддавайте телефон впливу джерел тепла, прямого сонячного світла або інших електричних пристроїв.
- ◆ Захищайте пристрій Gigaset від вологи, пилу, їдких рідин і газів.
- ◆ Зверніть увагу на радіус дії бази. Він становить 50 м всередині будинку та до 300 м надворі за відсутності перешкод. Діапазон дії зменшується, коли **Макс. віддалення** вимкнено.

Початок роботи

Підключення базової станції до телефонної мережі та джерела електричного струму

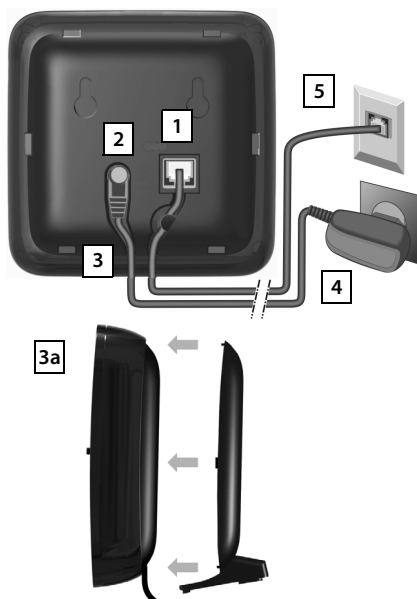

- ◆ Вставте телефонний кабель у роз'єм, розташований праворуч або внизу [1] на задній поверхні бази (до клацання).
- ◆ Вставте кабель живлення адаптера в роз'єм, розташований ліворуч або зверху [2].
- ◆ Просуньте обидва кабелі у відповідні кабельні канали [3].
- ◆ Розташуйте кришку у пазах на задній поверхні бази [3a] (якщо вона не прикріплюється на стіні).
- ◆ Приєднайте адаптер живлення [4].
- ◆ Підключіть до телефонної розетки [5].

Примітки

- ◆ Адаптер живлення має **завжди бути підключений**, адже без джерела живлення телефон не працюватиме.
- ◆ Використовуйте тільки адаптер живлення та телефонний кабель, **які входять у комплект**. Контакти телефонних кабелів можуть різнитись.

Під'єднання зарядного пристрою

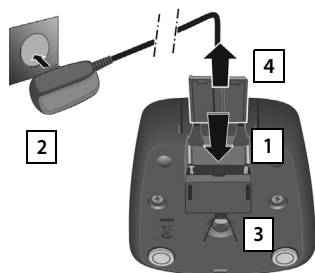

- ▶ Приєднайте плоский штекер до зарядного пристрою [1].
- ▶ Вставте адаптер живлення в розетку [2].

У разі необхідності знову витягти штекер із зарядного пристрою:

- ▶ Від'єднайте адаптер живлення від джерела електричного струму.
- ▶ Натисніть кнопку фіксатора [3] та від'єднайте штекер [4].

Налаштування телефону для використання

Екран захищено пластиковою плівкою. Зніміть захисну плівку!

Вставлення акумуляторів та закриття кришки

Обережно!

Використовуйте тільки акумулятори, рекомендовані компанією Gigaset Communications GmbH, в іншому випадку може виникати значна загроза для здоров'я та ризик тілесних ушкоджень. Наприклад, можливе пошкодження зовнішньої оболонки акумуляторів або їх вибух. Також можливі несправна робота або пошкодження телефону в результаті використання акумуляторів типу, відмінного від рекомендованого.

- ▶ Встановіть акумулятори у правильне положення з урахуванням полярності (правильне розташування полюсів +/- див. на схемі).
- ▶ Тримайте кришку акумулятора під невеликим кутом і спершу вставте її низ у корпус **1**.
- ▶ Потім натисніть на кришку **2**, щоб вона встала на місце з клацанням.
- ▶ Вставте блокувальний диск, як показано на схемі (під кутом близько 20°) **3**. Зверніть увагу на позначки зі стрілками.
- ▶ Поверніть блокувальний диск за годинникову стрілку до упора **4**. Блокувальний диск буде закрито, коли позначки на диску вирівнюються з позначками на кришці **5**.

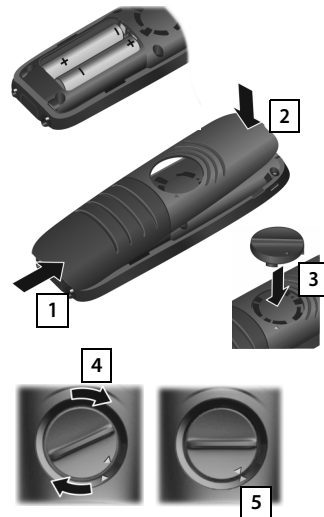

Щоб відкрити кришку акумулятора, наприклад для заміни акумуляторів:

- ▶ Поверніть блокувальний диск проти годинникової стрілки до упора **6** (прибл. 20°) та зніміть його **7**.
- ▶ Вставте ніготь у паз збоку між кришкою і корпусом **8** і зніміть кришку **9**.

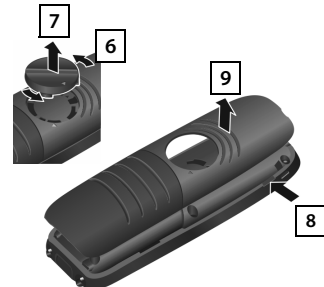

Початок роботи

Підключення гарнітури



Гарнітуру можна підключити до гніздового роз'єму 2,5-мм на нижній панелі телефону **1**. Відомості про рекомендовані гарнітури див. на відповідній сторінці продукту за адресою www.gigaset.com.

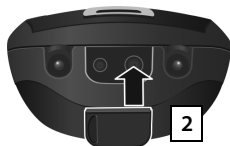

Якщо Ви не бажаєте підключати гарнітуру, вставте гумову перемичку з комплекту постачання **2**, щоб захистити пристрій від потрапляння вологи всередину.

Зарядження акумуляторів

Акумулятори надаються частково зарядженими. Перед використанням слід повністю зарядити акумулятори. (Якщо на дисплеї погаснув значок акумулятора , акумулятори заряджені повністю.







Примітки

- ◆ Слухавку можна розміщувати тільки на призначених для цього базі та зарядному пристрої.
- ◆ Під час зарядження акумулятор може нагріватися. Це не становить небезпеки.
- ◆ Через деякий час зарядна ємність акумулятора зменшиться з технічних причин.

Змінення мови дисплея

Якщо Ви не розумієте мову, встановлену для дисплея, змініть її.

 ▶  ▶  ▶  ▶  ▶ **Вибір** (●) = вибрано

Реєстрація слухавки

Слухавки, які входять у комплект, уже зареєстровані на базі.

Проте якщо слухавку не було зареєстровано (відображається «**Зареєструйте слухавку**» або «**Поставте слухавку на базу**»), необхідно зареєструвати її на базі.

- ▶ **На базі:** Натисніть та **утримуйте** (щонайменше 3 секунди) клавішу реєстрації/пошуку.
- ▶ **На слухавці E630** натисніть функціональну кнопку **Реєстр.**

Або:

 ▶  ▶ **Підтверд** ▶  **Реєстрація** ▶ **Підтверд** ▶ **Реєстр. слухавки** ▶ **Підтверд**

На дисплеї з'явиться повідомлення: **Пошук бази, що знаходиться в режимі реєстрації.**

Буде встановлено підключення до бази; це може зайняти трохи часу.

- ▶ За необхідності введіть PIN-код системи (заводська настройка: 0000) ▶ **Підтверд**

Налаштування дати й часу

Налаштуйте дату та час, щоб вони правильно визначалися для вхідних викликів, а також для використання сигналів.

- ▶ Натисніть функціональну клавішу **Вст.час.**

Або:

 ▶  ▶ **Підтверд** ▶ **Дата/час** ▶ **Підтверд**

- ▶ Налаштування дати та часу:
- ▶ **Зберегти**

Тепер телефон готовий до використання.

Ознайомлення з телефоном

Ознайомлення з телефоном

Увімкнення та вимкнення слухавки

- ▶ Натисніть та **утримуйте** клавішу завершення виклику  у стані очікування, щоб увімкнути або вимкнути слухавку.

Блокування та розблокування клавіатури

- ▶ Натисніть та утримуйте клавішу , щоб заблокувати або розблокувати клавіатуру.

Коли слухавка сповіщає про виклик, клавіатура автоматично розблоковується, надаючи можливість прийняти виклик. Після завершення виклику блокування знову вмикається.





Клавіша керування

В описі нижче сторону клавіші керування (вгору, вниз, праворуч, ліворуч, посередині), яку потрібно натиснути в різних режимах роботи, позначено чорним, наприклад , що означає «натисніть клавішу керування праворуч».





Клавіша керування дає змогу перемикатися між меню та полями введення. У стані очікування або під час зовнішнього виклику клавіша керування має наведені нижче функції:

Слухавка в режимі очікування

-  Відкриття телефонної книги.
-  або  Відкриття головного меню.
-  Відкриття списку слухавок.

Під час зовнішнього виклику



-  Відкриття телефонної книги.
-  Початок внутрішнього консультативного виклику.
-  Регулювання гучності гучномовця в режимі динаміка та режимі «вільні руки».

Функції при натисканні клавіші керування по центру

Функції клавіші відрізняються залежно від режиму роботи.

- ◆ У стані очікування клавіша відкриває головне меню.
- ◆ У підменю, полях вибору та введення клавіша виконує функцію функціональних клавіш Підтверд, Так, Зберегти, Вибір або Змінити.

Бічні клавіші

-  /  Натискайте ці клавіші з правого боку слухавки для налаштування гучності динаміка, сигналу дзвінка, режиму «вільні руки», будильника, сигналів зустрічей і гарнітури залежно від ситуації.

Функціональні клавіші

Функціональні клавіші мають функції, попередньо встановлені за замовчуванням в режимі очікування, але ці функції можна змінити. Щоб вибрати потрібну функцію, натисніть та утримуйте функціональну клавішу.

Призначення функціональних клавіш змінюється залежно від режиму роботи.

Наприклад



Огляд значків на функціональних клавішах (→ стор. 31).

Інструкції щодо використання меню

Функції телефону відображаються в меню, яке складається з кількох рівнів.

Головне меню (перший рівень меню)

- ▶ Коли слухавка перебуває у стані очікування, натисніть **праворуч** на клавіші керування , щоб відкрити головне меню.

Функції головного меню відображаються на екрані як значки. Значок вибраної функції виділяється, і назва відповідної функції з'являється в заголовку екрана.

Доступ до функції, тобто відкриття відповідного підменю (наступний рівень меню):

- ▶ Перейдіть до потрібної функції за допомогою клавіші керування  та натисніть функціональну клавішу **Підтверд.**

Повернення у стан очікування: **коротко** натисніть функціональну клавішу **Назад** або клавішу завершення виклику .

Наприклад

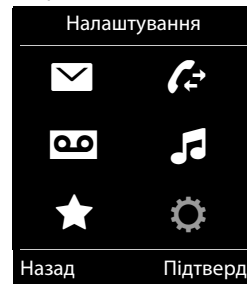

Підменю

Функції в підменю відображаються списком.

Для доступу до функції:

- ▶ Перейдіть до функції за допомогою клавіші керування  та натисніть **Підтверд.**

Повернення до попереднього рівня меню: **коротко** натисніть функціональну клавішу **Назад** або клавішу завершення виклику .

Повернення у стан очікування

- ▶ Натисніть та **утримуйте** клавішу завершення виклику .

Наприклад

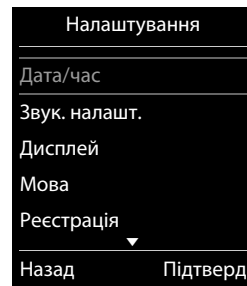





Ознайомлення з телефоном

Списки повідомлень

Отримані повідомлення зберігаються у списках повідомлень. Інформаційний сигнал лунатиме, як тільки **нове повідомлення** з'явиться у списку. Також блиматиме клавіша повідомлень. Значки типів повідомлень та кількість нових повідомлень відображаються на екрані у стані очікування.

Є нові повідомлення:

- ◆  На автовідповідачі (лише Gigaset E630A)/у поштової скриньці мережі
- ◆  У списку пропущених викликів
- ◆  У списку СМС
- ◆  У списку пропущених сигналів

Наприклад

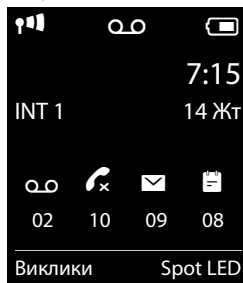

Відкрийте список повідомлень, натиснувши клавішу повідомлень .

- ◆ **СМС:** Список вхідних повідомлень

Значок поштової скриньки мережі відображається завжди, якщо її номер зберігається в телефоні. Інші списки відображаються лише тоді, коли в них містяться повідомлення.

Відкриття списку:  Вибір потрібного списку. **▶ Підтверд**

Виняток: Якщо вибрати **поштову скриньку мережі**, буде вибрано номер поштової скриньки мережі. Списки не відкриваються на екрані.

Введення цифр і тексту

Якщо відображено кілька цифрових і/або текстових полів (наприклад, **Ім'я** та **Прізвище** у записі телефонної книги), поле автоматично активується. Наведені далі поля потрібно активувати переходом за допомогою клавіші керування . Поле активовано, якщо в ньому блимає курсор.

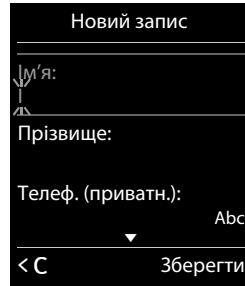

Виправлення записів із помилками

- ◆ Видалення **символів** перед курсором: натисніть функціональну клавішу **<C** **коротко**.
- ◆ Видалення **слів** перед курсором: натисніть та **утримуйте** функціональну клавішу **<C**.

Введення тексту

- ◆ **Літери/символи:** Кожній клавіші від **0** до **9** призначено декілька літер і символів. Символи показано у відповідності з клавішами в рядку вибору в лівому нижньому кутку екрана. Вибраний символ підсвічується. Швидко натисніть клавішу кілька разів, щоб вибрати потрібну літеру або символ.
- ◆ **Розташування курсора:** Літери/символи вставляються в позиції курсора. Можна вставити курсор, натиснувши клавішу керування або у полях із кількома символами.
- ◆ **Введення в нижньому регістрі, верхньому регістрі та режимі цифр:** Натисніть клавішу «решітка» для переключення між нижнім регістром, верхнім регістром та цифрами для **наступних літер**. Коли Ви редагуєте запис у телефонній книзі, перша літера, а також кожна літера після пробілу автоматично вставляється у верхньому регістрі.
- ◆ **Спеціальні символи:** Натисніть клавішу «зірочка» , щоб відкрити таблицю спеціальних символів. Перейдіть до потрібного символу за допомогою клавіші «зірочка» й натисніть функціональну клавішу **Вставити**, щоб вибрати його.
- ◆ **Спеціальні літери:** Умлаути або інші маркіровані/діакритичні символи можна вибрати, натиснувши відповідну літеру кілька разів.

Здійснення викликів

Здійснення викликів



Здійснення зовнішнього виклику

▶ Введіть номер, **коротко** натисніть клавішу відповіді .

Процес набору можна відмінити за допомогою клавіші завершення виклику .





Набір номера зі списку повторного набору

Список повторного набору містить 20 останніх номерів, набраних слухавкою. Ним можна управляти так само, як і списками повідомлень телефону (→ стор. 12).

- ▶ Натисніть кнопку відповіді  **коротко**, щоб відкрити список повторного набору.
- ▶  Виберіть запис. ▶ Натисніть клавішу відповіді . Номер буде набрано.

Коли на екрані з'являється ім'я та відповідний номер, натисніть функціональну клавішу **Вигляд**.

Набір номера за допомогою списку викликів

-  ▶  ▶ Підтверд ▶  Виберіть список. ▶ Підтверд
- ▶  Виберіть запис. ▶ 
- ▶ Номер буде набрано.

Наприклад

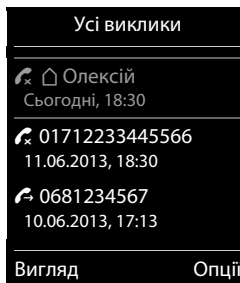



Примітки

- ◆ Відкрити список викликів також можна за допомогою функціональної клавіші **Виклики**, але для цього потрібно відповідно призначити клавішу.
- ◆ Також можна відкрити список **Пропущені виклики**, використовуючи клавішу повідомлень .

Набір із телефонної книги

 ▶  Виберіть запис. ▶ 

▶ Якщо введено кілька номерів: Виберіть номер за допомогою клавіш  і натисніть кнопку відповіді  або **Підтверд**.

▶ Номер буде набрано.

Набір у системах внутрішніх номерів (Затримка набору внутрішнього номера)

Здійснюючи набір у великій корпоративній мережі (системи ВАТС), можна набрати додатковий номер одразу після набору номера додзвону. Для цього збережіть номер додзвону, після якого набрано 2 зірочки та додатковий номер, у телефонну книгу (наприклад, 1234567**128). Телефон спершу вибере номер, вказаний перед **. Потім Ви зможете вирішити, чи вибрати збережений додатковий номер, або, якщо ця лінія зайнята, інший вибраний Вами додатковий номер.

Далі виконайте такі дії:

- ▶ Виберіть запис із телефонної книги.

Буде набрано номер, вказаний до **. З'явиться функціональна клавіша **Дод.ном.**

- ▶ Додатковий номер (номер після **) можна залишити без змін або ввести знову за допомогою клавіатури.
- ▶ Тримайте натиснутою функціональну клавішу **Дод.ном.** протягом 15 секунд для набору додаткового номера.

Буде встановлено з'єднання з додатковим номером.

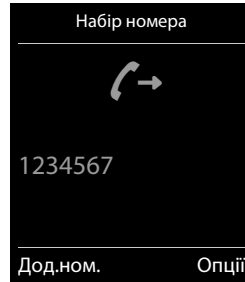

Виклик одним дотиком

Телефон можна налаштувати таким чином, щоб при натисненні **будь-якої вибраної Вами клавіші** здійснювався набір певного номера. Це дає можливість, наприклад дітям, які не можуть ввести номер, здійснювати виклик на потрібний номер.

▶ **Підтверд** ▶ **Викл. одним дот.** ▶ **Підтверд**

- ▶ **Активізація:** **Вмк. / Вимк.**
- ▶ **Подзвонити до:** Введіть або змініть номер, який потрібно набрати.
- ▶ **Зберегти**

На дисплеї у стані очікування з'явиться активований виклик одним дотиком. Збережений номер буде набиратися натисненням будь-якої клавіші. Натисніть клавішу завершення виклику , щоб скасувати набір.

Завершення режиму виклику одним дотиком:

- ▶ Натисніть функціональну клавішу **Вимк.** ▶ Натисніть та **утримуйте** клавішу .

Або:

- ▶ Натисніть та **утримуйте** клавішу .





Прийняття виклику





Можна виконати такі дії:

- ▶ Натиснути клавішу .
- ▶ Якщо функція **Автовідповідь** увімкнена, витягнути слухавку із зарядного пристрою.
- ▶ Gigaset E630A (→ стор. 22): Натисніть функціональну клавішу для переадресації виклику на автовідповідач.

Здійснення викликів

Увімкнення та вимкнення простої автовідповіді

Крім клавіші відповіді  на виклик можна відповідати також клавішами  ... ,  і .

 ►  ► Підтверд ►  Телефон.зв'язок ► Підтверд ►  Швидкий прийом
► Змінити (☑ = активовано)

Зверніть увагу Зміни зберігаються на постійній основі тільки тоді, коли встановлено **Режим Особистий** (→ стор. 25).

«Вільні руки»

Якщо хтось слухатиме Вашу розмову, слід попередити про це іншого її учасника.

Увімкнення та вимкнення режиму «вільні руки» під час встановлення підключення або прослуховування автовідповідача (тільки Gigaset E630A → стор. 22):

► Натиснути клавішу .



Поклавши під час виклику слухавку в зарядний пристрій:

► Натисніть та утримуйте клавішу  протягом 2 секунд, встановлюючи слухавку в зарядний пристрій.





Регулювання гучності гучномовця

◆ Отримання доступу до налаштувань **за допомогою меню:**

 ►  ► Підтверд ► Гучність слухавки ► Підтверд

- **Наушник:**  Для гучності динаміка та слухавки можна встановити один з 5 рівнів.
- **Мікрофон:**  Установіть один з 5 рівнів гучності.
- **Зберегти**

◆ Отримання доступу до налаштувань **під час виклику** для поточного режиму («вільні руки», динамік, слухавка):

- Натисніть бічні клавіші  /  (→ стор. 1) або клавішу керування  ► .
- Налаштування буде збережено автоматично через 2 секунди. Також можна натиснути функціональну клавішу **Зберегти**. Екран повернеться до попереднього дисплея.

Примітка

Зміни зберігаються на постійній основі тільки тоді, коли встановлено **Режим Особистий** (→ стор. 25).

Увімкнення та вимкнення мікрофона (вимкнення звуку)

Якщо вимкнути мікрофон під час виклику, абонент перестане Вас чути.

► Натисніть клавішу , щоб увімкнути або вимкнути мікрофон.

Регулювання налаштувань телефону

Слухавка та база постачаються з попередніми налаштуваннями, але їх можна змінювати згідно з Вашими особистими потребами.

Налаштування можна змінити в меню **Налаштування** (→ стор. 32) в режимі очікування.

Захист від небажаних викликів

Налаштування керування часом для зовнішніх викликів

Можна вказати період часу, коли телефон не повинен дзвонити.

- 📞 ▶ 🎵 ▶ Підтверд ▶ 🕒 Уст. дзвін. (слух.)
- ▶ Підтверд ▶ 🕒 Контроль часу ▶ Підтверд
- ▶ Для зовн. викл.: 📞 Вмк. / Вимк.

Якщо активовано:

- ▶ Скасув. дзвінки з: Введіть початок періоду.
- ▶ Скасув. дзвінки по: Введіть кінець періоду.
- ▶ Зберегти

Наприклад

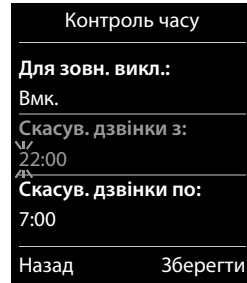

Примітка

Протягом цього періоду телефон продовжуватиме дзвонити під час викликів з номерів, для яких у телефонній книзі призначено VIP-сигнали.

Захист від анонімних абонентів

Телефон можна налаштувати так, щоб він не дзвонив під час анонімних викликів (від абонентів, які навмисно приховали ідентифікацію лінії виклику). Виклики тільки відображаються на дисплеї. Це налаштування застосовується тільки до слухавок, для яких воно встановлене.

- 📞 ▶ 🎵 ▶ Підтверд ▶ 🕒 Уст. дзвін. (слух.) ▶ Підтверд ▶ 📞 Відкл.невід.викл.
- ▶ Змінити (☑ = функцію активовано)

ECO DECT – зменшення потужності передаваного сигналу (випромінення)

ECO DECT – зменшення потужності передаваного сигналу (випромінення)

Налаштування за замовчуванням передбачає оптимальні параметри передачі сигналу. Радіус дії пристрою встановлено на максимальне значення. Для зменшення потужності передаваного сигналу виконайте такі дії:

Зменшення радіуса дії (зниження потужності передаваного сигналу до 80%)

 ▶  ▶ Підтверд ▶  ECO DECT ▶ Підтверд ▶ Макс. віддалення
▶ Змінити (= деактивовано)



Повна деактивація бездротового модуля DECT у стані очікування (Eco Mode+)

 ▶  ▶ Підтверд ▶  ECO DECT ▶ Підтверд ▶  Без випромін.
▶ Змінити (= активовано)



Додаткові відомості див. у посібнику користувача в Інтернеті за адресою www.gigaset.com або на компакт-диску, який входить у комплект (залежно від комплекту поставки).

Телефонна книга (Адресна книга)

Відкриття телефонної книги

У стані очікування натисніть клавішу , або (залежно від ситуації) функціональну клавішу .

Створення нового запису

- ▶ Відкрийте директорію. ▶  <Новий запис>
 - ▶ Підтверд
- ▶ Перемикайтеся між полями введення за допомогою  та введіть відповідні компоненти запису (імена, номери, річниця, сигнал дзвінка).
Перейдіть нижче, щоб відобразити наступні компоненти.
- ▶ Натисніть функціональну клавішу **Зберегти**.

Щоб створити запис, потрібно ввести принаймні один номер. Якщо абоненту призначено мелодію дзвінка, запис у телефонній книзі позначено символом .

Наприклад

Новий запис



Ім'я:
Микола

Прізвище:
П



Телеф. (приватн.): Abc

< C
Зберегти

Відображення/змінення запису

- ▶ Відкрийте телефонну книгу. ▶  Виберіть потрібний запис.
 - ▶ **Вигляд** ▶ Відобразіть усі компоненти запису. ▶ **Правка**
- Або:
- ▶ **Опції** ▶  **Правка запису** ▶ Підтверд

Видалення запису

- ▶ Відкрийте телефонну книгу. ▶  Виберіть потрібний запис. ▶ **Опції** ▶  **Видалити запис** ▶ Підтверд

Видалення всіх записів у директорії:

- ▶ Відкрийте телефонну книгу. ▶ **Опції** ▶  **Видалити список** ▶ Підтверд

Визначення порядку записів у списку контактів

Можна визначити, як буде відсортовано записи: за іменем чи за прізвищем.

- ▶ Відкрийте телефонну книгу. ▶ **Опції** ▶ Натисніть **Сорт. за прізвищем** або **Сорт. за іменем**.

Якщо ім'я не введено, у полі прізвища відображається номер за замовчуванням. Такі записи розташовані на початку списку незалежно від того, яким чином відсортовано записи.

Порядок сортування такий:

Пробіл | Цифри (0-9) | Літери (за алфавітним порядком) | Інші символи





Телефонна книга (Адресна книга)

Перенесення запису/телефонної книги на іншу слухавку





Необхідні умови:

- ◆ І слухавка, яка надсилає, і та, яка отримує, мають бути зареєстровані на одній базі.
- ◆ Інша слухавка та база можуть надсилати та отримувати записи телефонної книги.





Перенесення окремих записів

- ▶ Відкрийте телефонну книгу. ▶  Виберіть потрібний запис. ▶ Опції
- ▶  Копіювати запис ▶ Підтверд ▶  на внутрішній ▶ Підтверд ▶  Виберіть слухавку-одержувача. ▶ Підтверд

Перенесення всієї директорії





- ▶ Відкрийте телефонну книгу. ▶  Виберіть потрібний запис. ▶ Опції
- ▶  Копіювати список ▶ Підтверд ▶  на внутрішній ▶ Підтверд ▶  Виберіть слухавку-одержувача. ▶ Підтверд

Додавання номера, що відображається, до телефонної книги

- ▶ Номер відображається або підсвічується.
- ▶ Натисніть функціональну клавішу  або Опції ▶  Коп.в директорію. ▶ Підтверд
 - ▶ <Новий запис> ▶ Підтверд ▶  Виберіть тип номера. ▶ Підтверд
 - ▶ Завершіть запис. ▶ Підтверд
- Або:
 - ▶  Виберіть запис. ▶ Підтверд ▶  Виберіть тип номера. ▶ Підтверд
 - ▶ Номер введено або перезаписано номер, що вже існує (на запит дайте відповідь Так/Ні).
- ▶ Зберегти

Список викликів









Виклики зберігаються на телефоні в різних списках. Відкривання списків:

- ◆ **Список пропущених викликів:** Клавіша повідомлень  ▶  **Пропущ. викл.:**
▶ Підтверд
- ◆ **Вибір списку:**  ▶  ▶ **Підтверд** ▶  **Виберіть список.** ▶ **Підтверд**



У списку викликів відображено 20 останніх викликів.

Запис у списку

У записах списку відображається така інформація:





- ◆ Тип списку (у рядку заголовка).
- ◆ Значок типу запису:
 (Пропущені виклики),  (Прийняті виклики),
 (Вихідні виклики),  (виклик на автовідповідачі, лише Gigaset E630A → стор. 22)
- ◆ Номер абонента. Якщо номер збережено в телефонній книзі, ім'я та тип номера відображаються замість ( Телеф. (приватн.),  Телефон (роб.),  Телеф. (мобільн.)). Якщо виклик пропущено, у квадратних дужках також відобразатиметься кількість пропущених викликів із даного номера.
- ◆ Дата й час виклику (якщо налаштовано).
- ▶  **Виберіть запис.** ▶ **Опції**
- ▶ **Вигляд:** відображається вся доступна інформація, наприклад відповідний номер, якщо відображено ім'я.
- ▶ **Опції:** Запис можна видалити або перенести номер до телефонної книги(→ стор. 20).

Зворотній виклик абонента зі списку викликів:

- ▶  **Виберіть запис.** ▶ Натисніть клавішу відповіді на виклик .

Додаткові відомості див. у посібнику користувача в Інтернеті за адресою www.gigaset.com або на компакт-диску, який входить у комплект (залежно від комплекту поставки).

Наприклад

Усі виклики	
  Олексій	Сьогодні, 18:35
 01712233445566	11.06.2013, 18:30
 0168123477945	10.06.2013, 17:13
Вигляд	Опції

Автовідповідач (Gigaset E630A)

Автовідповідач (Gigaset E630A)

Можна перевірити, чи є у пристрої вбудований автовідповідач, виконавши такі дії:

 ►  ► Підтверд

Ваш пристрій обладнано внутрішнім автовідповідачем, якщо підменю **Активізація** доступне.

Увімкнення та вимкнення автовідповідача

 ►  ► Підтверд ►  Активізація (✓ = активовано)

► Змінити

► Активізація:  Вмк. / Вимк.

Якщо активовано:

► Режим:

 Відповідь/запис / Лише відповідь / По черзі

- **Відповідь/запис:** абонент може залишити повідомлення;
- **Лише відповідь:** абонент може лише прослухати оголошення, але не може залишити повідомлення;
- **По черзі:**



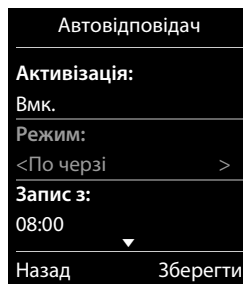

Якщо активовано, у полях **Запис з:**  / **Запис до:** уведіть період часу, протягом якого записується повідомлення.

► Зберегти



Налаштування автовідповідача

Записування власного оголошення та інформаційного повідомлення

 ►  ► Підтверд ►  Оголошення ► Підтверд ► Запис оголошення /  Запис поради ► Підтверд ► Для запису натисн. "Підтвер." говор. п/сигналу ► Підтверд
► Запишіть повідомлення після сигналу готовності (мін. 3 секунди, макс. 180 секунд).
► **Кінець** (Завершіть та збережіть запис.)

Скасування записування: Коротко натисніть клавішу відповіді/завершення виклику  або **Назад** під час записування.





Після записування оголошення буде відтворено, щоб Ви змогли його перевірити.

Повторення записування: Натисніть **Новий** під час відтворення.

Примітки

- ◆ Записування припиняється, якщо пауза триває довше 3 секунд.
- ◆ Після скасування записування використовується оголошення за замовчуванням.
- ◆ Якщо пам'ять автовідповідача заповнена, він переходить у режим **Лише відповідь**. Після видалення старих повідомлень він повертається в режим **Відповідь/запис**.





Прослуховування оголошень/інформаційних повідомлень

 ►  ► Підтверд ►  Оголошення ► Підтверд ►  Відтв.оголошення /  Відтвор. поради ► Підтверд







Якщо Ви не записали власне оголошення, буде відтворюватися відповідне оголошення за замовчуванням.

Записування нового оголошення: Натисніть **Новий** під час відтворення.

Видалення оголошення/інформаційного повідомлення

 ►  ► Підтверд ►  Оголошення ► Підтверд ►  Стерти оголошення /  Стерти пораду ► Підтверд ► Так (підтвердження запити)

Додаткові можливості налаштування

- ◆ Налаштування параметрів записування:
 -  ►  ► Підтверд ►  Записи ► Підтверд
- ◆ ► Увімкнення/вимкнення фільтрації викликів на слухавці:
 -  ►  ► Підтверд ►  Слух. розмову ► Змінити (☑ = увімкнено)

Вимкнення фільтрації викликів на слухавці для поточного відтворення: Натисніть **Без зв.**

Відтворення повідомлень

- Відтворення повідомлень зі списку повідомлень:
 - Клавіша повідомлень  ►  Автовідпов.: ► Підтверд

Автовідповідач одразу починає відтворювати повідомлення. Спочатку відтворюються нові повідомлення.

Додаткові відомості див. у посібнику користувача в Інтернеті за адресою www.gigaset.com або на компакт-диску, який входить у комплект (залежно від комплекту поставки).

Спеціальні можливості

Спеціальні можливості

СМС-сповіщення

Можна отримувати сповіщення про **пропущені виклики** по СМС.

СМС-сповіщення ще не активовано, або потрібно змінити поточне налаштування:

 ►  ► Підтверд ►  Налаштування ► Підтверд ►  Сповіщення ► Правка

► до : Введіть номер, на який потрібно надсилати СМС.

► Про пропуц.викл:  Вмк. / Вимк.

► Викл. на автовідп.:  Вмк. / Вимк.

► Зберегти

Зверніть увагу

- ◆ Не вводьте свій власний номер мережі стаціонарної лінії для сповіщень про пропущені виклики. Це може викликати безкінечні повтори, результатом чого стануть значні витрати.
- ◆ СМС-сповіщення можуть потребувати **додаткових витрат**. Зверніться до свого постачальника послуг.

Звукові профілі

Ви можете встановити 3 звукові профілі на слухавці, які можна змінювати послідовно відповідно до умов навколишнього середовища за допомогою клавіші . Профіль перемикається миттєво без відображення запиту. За замовчуванням активовано профіль **Режим Особистий**.

 ▶ **Режим Гучний** ▶  ▶ **Режим Беззвучний** ▶  ▶ **Режим Особистий**

За замовчуванням для профілів встановлено такі налаштування:

Налаштування за замовчуванням		Режим Гучний	Режим Беззвучний	Режим Особистий
Беззвучний виклик		Увімкнено	як Режим Особистий	Вимкнено
Сигнал дзвінка		Увімкнено	Вимкнено	Увімкнено
Гучність мелодії дзвінка	Внутрішній	5	Вимкнено	3
	Зовнішній	5	Вимкнено	3
Гучність слухавки	Слухавка	5	3	3
	«Вільні руки»	5	3	3
Світлодіодний індикатор під час виклику		Так	Ні	Ні
Проста автовідповідь		Так	Ні	Ні
Сигнали порад	Натиснення клавіш	Так	Ні	Так
	Сигнал підтвердження	Так	Ні	Так
	Сигнал акумулятора	Так	Так	Так

При переході до налаштування **Режим Беззвучний** звуковий сигнал можна налаштувати, натиснувши функціональну клавішу **Гудок**. У рядку стану з'явиться значок .

Зміни в налаштуваннях **Режим Гучний** і **Режим Беззвучний** застосовуються лише за умови, що профіль не змінюється (натисненням клавіші профілю ). Зміни в налаштуванні **Режим Особистий** зберігаються для цього профілю на постійній основі.

Установлений профіль зберігається при вимкненні та повторному ввімкненні телефону.

Додаткові відомості див. у посібнику користувача в Інтернеті за адресою www.gigaset.com або на компакт-диску, який входить у комплект (залежно від комплекту поставки).

Підсвітка Spot LED

Підсвітка Spot LED

Телефон можна використовувати як ліхтарик.

Увімкнення та вимкнення функції ліхтарика

Натисніть функціональну клавішу Підсвітка Spot LED.

Або:

 ►  ► Підтверд ► Підсвітка Spot LED ► Підтверд

Функція вимикається автоматично через 2 хвилини, або можна натиснути функціональну клавішу Вимк.

Календар

Збереження зустрічей в календарі

Необхідна умова: мають бути налаштовані параметри дати й часу .

 ►  ► Підтверд ►  Календар ► Підтверд

►  Виберіть потрібний день. ► Підтверд

- ◆ Відображаються зустрічі, які вже було збережено.
<Новий запис> ► Підтверд відкриває вікно для введення додаткової зустрічі.
- ◆ Якщо не внесено жодної зустрічі, одразу відкриється вікно для введення даних, щоб додати нову зустріч.

Відображення/змінення/видалення збережених зустрічей

 ►  ► Підтверд ►  Календар ► Підтверд ►  Виберіть потрібний день.

► Підтверд ► Відображається список зустрічей. ►  Виберіть потрібну зустріч.

► **Вигляд:** відображення налаштувань зустрічі; за необхідності змініть їх за допомогою меню **Правка**.

Або:

► **Опції:** змінення налаштувань та видалення зустрічей.

Додаткові відомості див. у посібнику користувача в Інтернеті за адресою www.gigaset.com або на компакт-диску, який входить у комплект (залежно від комплекту поставки).



Будильник

Необхідна умова: мають бути налаштовані параметри дати й часу .

Вмикати, вимикати й налаштовувати будильник можна таким чином:

 ►  ► Підтверд ► Будильник ► Підтверд ► Актив.:  Вмк./Вимк.



► Змінення налаштувань:

- **Час:** Установіть години та хвилини для пробудження.
- **Періодичність:**  Щодня/Пнд - Птн
- **Гучність:**  Можна вибрати один із п'яти рівнів гучності або активувати функцію крещендо (поступове збільшення гучності).
- **Мелодія:**  Виберіть мелодію для сигналу будильника.

► Натисніть функціональну клавішу **Зберегти**.

Якщо ввімкнено будильник, значок  і час будильника відображаються у стані очікування.

Дзвінок будильника відображається на дисплеї, а вибраний сигнал дзвінка лунає щонайбільше 60 секунд. Під час виклику сигнал пробудження лунає лише як короткий сигнал.

Під час лунання сигналу будильника гучність мелодії можна регулювати безперервно за допомогою бічних клавіш  (гучніше) або  (тихіше).

Вимкнення сигналу будильника та повторення після паузи (режим повторення)

Необхідна умова: Лунає один сигнал будильника.

► **Вимкнення до наступного сигналу будильника:** Натисніть **Вимк**.

Або:

► **Режим повтору сигналу будильника:**

Натисніть **П.буд.** або будь-яку клавішу. Сигнал пробудження деактивовано та буде повторено через 5 хвилин.

Або:

Не натискайте нічого. Сигнал будильника буде деактивовано через 60 секунд та повторено через 5 хвилин. Після четвертого повторення сигнал будильника буде вимкнено на 24 години.

Додаткові відомості див. у посібнику користувача в Інтернеті за адресою www.gigaset.com або на компакт-диску, який входить у комплект (залежно від комплекту поставки).

Функція контролю дитини

Функція контролю дитини

Коли ввімкнено функцію контролю дитини, збережений номер виклику (внутрішній або зовнішній) набирається, як тільки поблизу слухавки буде зафіксовано певний рівень шуму. Сигнал радіо няні скасовує виклик зовнішнього номера приблизно через 90 секунд.

У режимі сигналу радіо няні вхідні виклики тільки відображаються на дисплеї (**без мелодії дзвінка**). Яскравість підсвітки дисплея зменшується на 50%. Інформаційні сигнали вимкнено. Усі клавіші заблоковано, за винятком функціональних клавіш та середньої клавіші керування.

На виклик радіо няні можна відповісти за допомогою функції **Дуплексний зв'яз**. Вимикайте та вмикайте гучномовець слухавки за допомогою цієї функції.

Обережно!

Майте на увазі:

- ◆ Слухавку слід розташовувати на відстані від 1 до 2 метрів від дитини. Мікрофон має бути спрямований на дитину.
- ◆ Увімкнення даної функції зменшує час роботи слухавки. За потреби розташуйте слухавку в зарядному пристрої.
- ◆ Функція контролю дитини активується через 20 секунд після ввімкнення.

Вмикаючи слухавку, завжди перевіряйте правильність функціонування режиму:

- ◆ Перевірте чутливість.
- ◆ Перевірте з'єднання, якщо виклик радіо няні переадресовується на зовнішній номер.
- ◆ Переконайтеся, що автовідповідач на телефоні з номером призначення вимкнено.

Увімкнення, вимкнення та налаштування функції контролю дитини

 ►  ► Підтверд ►  Контроль дитини ► Підтверд

► Актив.:  Вмк./Вимк.

► Налаштування функції контролю дитини:

- Сигнал на:  Внутр. (zareєстровано принаймні 2 слухавки)/ Зовн.

Якщо вибрано Внутр.:

► слухав.: Натисніть функціональну клавішу Змінити. ►  Виберіть слухавку.

► Підтверд

Якщо вибрано Зовн.:

► Номер: Введіть номер вручну або виберіть його з телефонної книги (натисніть функціональну клавішу ).

- Дуплексний зв'яз.:  Вмк./Вимк.

- Чутливість:  Високий/Низький

► Зберегти

Якщо активовано функцію контролю дитини, номер призначення відображається у стані очікування. Сигнал радіо няні вимикається за допомогою функціональної клавіші **Вимк**.

Скасування сигналу радіо няні

Скасування під час виклику радіо няні: Натисніть .

Додаткові відомості див. у посібнику користувача в Інтернеті за адресою www.gigaset.com або на компакт-диску, який входить у комплект (залежно від комплекту поставки).

СМС (текстові повідомлення)

Для використання функції СМС мають бути виконані такі попередні умови.

Необхідні умови:

- ◆ Визначення лінії абонента (CLIP) увімкнено.
- ◆ Ваш постачальник послуг мережі підтримує послугу СМС у межах мережі стаціонарного зв'язку.
- ◆ Введено номер принаймні одного СМС-центру.
- ◆ Щоб отримувати СМС-повідомлення, необхідно зареєструватися у свого постачальника послуг мережі.
Зазвичай це відбувається автоматично під час надсилання першого текстового повідомлення.

Написання та надсилання СМС

Ваша система може надсилати **пов'язані СМС** (до яких входить до чотирьох окремих СМС-повідомлень) як одне повідомлення. Пов'язування відбувається автоматично.

- ☎ ▶ ✉ ▶ Підтверд ▶ Нове СМС ▶ Підтверд
 ▶ Введення тексту СМС.
 ▶ Натисніть клавішу відповіді 🗨 або ▶ Опції ▶ 📧 Відправ. ▶ Підтверд
 ▶ **Відправити СМС на:** Виберіть номер із кодом набору (навіть якщо ви перебуваєте в цій місцевості) із директорії або введіть його вручну. ▶ Відправ.

Читання та керування СМС-повідомленнями

- ▶ 📧 Виберіть запис СМС

Можна виконати такі дії:

- ▶ Натисніть 🗨: Виклик відправника СМС.

Або:

- ▶ **Читати:** Читання СМС і використання пункту **Опції**
- ▶ **Відповісти:** написати та надіслати СМС відправнику.
 - ▶ **Редагувати:** змінити текст СМС та надіслати його іншому отримувачу.
 - ▶ **Переадресація:** переслати СМС іншому отримувачу.
 - ▶ **Набір символів:** відобразити текст у вибраному наборі символів.

Або:

- ▶ **Опції**
- ▶ **Видалити запис:** видалити поточний запис.
 - ▶ **Коп.в директорію:** зберегти номер у директорії.
 - ▶ **Видалити список:** видалити всі записи списку вхідних СМС-повідомлень.

Додаткові відомості див. у посібнику користувача в Інтернеті за адресою www.gigaset.com або на компакт-диску, який входить у комплект (залежно від комплекту поставки).

Значки дисплея

Значки дисплея

Значки в рядку стану

Перелічені нижче значки відображаються в рядку стану залежно від налаштувань та поточного стану телефону:

Значок	Значення
	Інтенсивність сигналу (Без випромін. вимкнено) 76% – 100% 51% – 75% 26% – 50% 1% – 25% } Білий, якщо функція Макс. віддалення ввімкнена; } Зелений, якщо функція Макс. віддалення вимкнена
	Червоний: підключення до бази відсутнє
	Без випромін. активовано: білий, якщо функція Макс. віддалення ввімкнена; зелений, якщо функція Макс. віддалення вимкнена
	Автовідповідач активовано (тільки Gigaset E630A → стор. 22) мигає: автовідповідач записує повідомлення або використовується іншим внутрішнім абонентом
	Режим Беззвучний активований (мелодія вимкнена)
	Мелодія «гудок» активована
	Блокування клавіш

Значок	Значення
	Стан заряду акумулятора:
	Білий: заряд становить більше 66%
	Білий: заряджено від 34% до 66%
	Білий: заряджено від 11% до 33%
	Червоний: заряджено менше 11%
	Мигає червоний: заряд акумулятора майже вичерпаний (залишилось близько 5 хвилин розмови)
	Акумулятор заряджається (поточний стан заряду акумулятора):
	0% – 10%
	11% – 33%
	34% – 66%
	67% – 100%



Значки меню



	СМС
	Списки викликів
	Автовідповідач

	Звук. налашт.
	Додаткові функції
	Налаштування

Значки функціональних клавіш

Перелічені нижче значки вказують на поточні функції функціональних клавіш відповідно до поточного стану телефону:

Значок	Дія
	Повторний набір останніх номерів
	Видалення тексту
	Відкриття телефонної книги

Значок	Дія
	Копіювання номера в телефонну книгу
	Переадресація виклику на автовідповідач (тільки Gigaset E630A → стор. 22)

Сигнальні значки дисплея



Встановлюється з'єднання (вихідний виклик)



З'єднання встановлено



З'єднання не встановлено/з'єднання розірване



Зовнішній виклик



Внутрішній виклик



Сигнал нагадування про річницю



Сигнал нагадування про зустріч



Сигнал будильника



Запис автовідповідача (тільки Gigaset E630A → стор. 22)

Інші значки дисплея



Інформація



Підказка



Зачекайте, будь ласка...



Дію завершено (зелений)



Помилка виконання дії (червоний)

Параметри налаштування

Параметри налаштування

Відкриття головного меню: натисніть , коли телефон перебуває у стані очікування.

Примітка

Не всі функції, описані в цьому посібнику користувача, доступні в усіх країнах або в усіх постачальників послуг мережі.



Звук. налашт.

Гучність слухавки	
Режими гучномовця	Гучно Тихо
Звук. сигн. порад	
Вібродзвінок	
Уст. дзвін. (слух.)	Гучність Мелодії Контроль часу Відкл.невід.викл.
Мелодія чекання	



Налаштування

Дата/час	
Дисплей	Хранитель екрана Кольорові схеми Підсвітка
Мова	
Реєстрація	Реєстр. слухавки Скас. р-ції.слухав. Вибір бази

Параметри налаштування

Телефон.зв'язок	Автовідповідь
	Швидкий прийом
	Підсв.сигн.викл.
	Зональні коди
	Внутр. підкл.
	Параметри CLIP
	Код доступу
	Режим набору
	Виклик з пам'яті
Система	Перезап. слух-ки
	Перезапуск бази
	Шифрування
	PIN сист.
ECO DECT	Макс. віддалення
	Без випромін.

Служба підтримки клієнтів

Служба підтримки клієнтів

Крок за кроком до вирішення Ваших проблем – разом зі службою підтримки Gigaset
www.gigaset.com/service



Після покупки телефону Gigaset зареєструйте його на сайті:

www.gigaset.com/register

Ваш особистий рахунок клієнта забезпечує швидкий доступ до наших консультантів, онлайн-форуму та багато чого іншого.



Відвідайте сайт нашої служби підтримки:

www.gigaset.com/service

Тут Ви знайдете:

- ◆ Запитання та відповіді
- ◆ Безкоштовне програмне забезпечення та посібники користувача
- ◆ Перевірки на сумісність



Зверніться до працівників нашої служби підтримки:

Не знайшли вирішення в розділі питань і відповідей?

Ми з радістю допоможемо Вам...

... за електронною поштою: www.gigaset.com/contact

... за телефоном:

Тут Ви можете отримати пораду від фахівця щодо встановлення, роботи та налаштування:

+380-44-451-71-72

При зверненні до служби підтримки тримайте наготові документи, які підтверджують Вашу покупку.

Зверніть увагу! Якщо телефон Gigaset придбано не в авторизованого дилера на території України, він може не повністю відповідати вимогам державної телефонної мережі.

На коробці біля логотипу SE чітко вказано, для яких країн розроблено обладнання. Якщо обладнання експлуатувалося неналежним чином без дотримання цієї поради та інструкцій, описаних в посібнику користувача й на самому пристрої, це може вплинути на умови гарантійного обслуговування (ремонт або обмін продукції).

Для обслуговування за гарантією покупець виробу повинен пред'явити чек, який підтверджує дату покупки (дата, з якої починається гарантійний термін) та тип придбаних товарів.

Гарантійні зобов'язання виконуються тільки за наявності правильно і чітко заповненого Гарантійного Талону із зазначенням назви, моделі виробу, дати його продажу, гарантійного терміну, назви, адреси та чіткого штампу фірми-продавця.

Дозвіл на експлуатацію

Цей пристрій призначений для підключення до аналогових абонентських ліній. Використання за межами ЄЄП (за винятком Швейцарії) можливе за ухвалення державного сертифіката відповідності.

До уваги взято вимоги конкретної країни.

Цим компанія Gigaset Communications GmbH заявляє, що цей пристрій відповідає основним вимогам та іншим відповідним положенням директиви 1999/5/EC.

Копія сертифіката відповідності вимогам доступна в Інтернеті за адресою:
www.gigaset.com/docs



Відмова від відповідальності

Роздільна здатність дисплея слухавки – 128 x 160 пікселів. Кожен піксель складається із трьох субпікселів (червоного, зеленого та блакитного).

Піксель може управлятися неналежним чином або характеризуватися відхиленням кольору.

Це нормально й не є причиною для претензій щодо гарантії.

У таблиці нижче приведено кількість помилок пікселів, що можуть виникнути, але не є підставою до висловлення претензій щодо гарантії.

Опис	Максимальна кількість допустимих помилок пікселів
Субпікселі з кольоровим світінням	1
Темні субпікселі	1
Загальна кількість кольорових і темних субпікселів	1

Примітка

З гарантії виключено ознаки зносу екрана та корпуса.

Алфавітний покажчик

Алфавітний покажчик**А**

Автовідповідач	22
відтворення повідомлень	23
записування власного оголошення/ інформаційного повідомлення	23
керування часом	22
режим	22
список повідомлень автовідповідача	12
увімкнення та вимкнення	22
Автовідповідь проста	16
Адаптер живлення	4
Адресна книга, див. Телефонна книга	
Акумулятор	
відображення	1
вставлення	7
заряджання	8
значок	1
стан заряду	30

Б

База	
змінення налаштувань	17
налаштування	5
підключення до джерела струму/ телефонної мережі	6
Бічна клавіша	10
Блокування та розблокування клавіатури	10
Будильник	27

В

Введення спеціальних літер	13
Введення спеціальних символів	13
Введення тексту	13
Введення умлаутів	13
Верхній/нижній регістр	13
Видалення оголошення для автовідповідача	23
Виклик	
зовнішній	14
прийняття	15
Виклик одним дотиком	15
Виклики	
зовнішні	14

Вимкнення автовідповідача	22
Вимкнення анонімних викликів	17
Вимкнення звуку слухавки	16
Виправлення записів із помилками	13
Відмова від відповідальності	35
Відображення повідомлення автовідповідача мережі	12
Відтворення оголошення (автовідповідач)	23
Відтворення повідомлення (автовідповідач)	23
Візуальний сигнал виклику	1
Вміст комплекту	5

Г

Гучність	
гучність динаміка	16
гучність режиму «вільні руки»	16
Гучномовець	16

Д

Деактивація бездротовий модуль	18
Директорія збереження запису	19
Дисплей змінення мови дисплея	9
Діапазон дії	5
Довідка	34
Дозвіл на експлуатацію	35

З

Запис у списку	21
Записування оголошення (автовідповідач).....	23
Зарядний пристрій (слухавка)	5
налаштування	6
під'єднання	6
Затримка набору внутрішнього номера	15
Захист від викликів від анонімних абонентів	17
Збереження номера в директорії	19
Звукові профілі	25
Здійснення викликів зовнішні	14
прийняття виклику	15
Змінення мови дисплея	9
налаштування	17
налаштування телефону	17
Значки відображення нових повідомлень ..	12
на функціональних клавішах	31
рядок стану	30
Значки дисплея	30
Значок будильника	27
Зовнішні виклики керування часом для сигналу дзвінка	17
I Індикатор стану заряду	1

К

Керування календарем	26
Керування часом сигнал дзвінка для зовнішніх викликів	17
Керування часом (автовідповідач)	22
Клавіша 1 (швидкий доступ)	1
Клавіші бічна клавіша	10
клавіша «зірочка»	1
клавіша «решітка»	1
клавіша ввімкнення/вимкнення	1
клавіша відповіді на виклик	1
клавіша завершення виклику	1
клавіша завершення виклику/ завершення	14
клавіша керування	1, 10
клавіша повідомлень	1
клавіша повторного виклику	1
клавіша профілю	1, 25
функціональні клавіші	1, 11
швидкий доступ	1

М

Маркіровані символи	13
Медичне обладнання	4
Меню відкриття	10
дерево	32
Мікрофон	1
Мова дисплей	9

Алфавітний покажчик**Н**

Набір	
із директорії	14
Набір номера	
за допомогою списку повторного	
набору	14
зі списку викликів	14
Надсилання	
запису телефонної книги	
на слухавку	20
СМС	29
Налаштування	
слухавка	7
Налаштування автовідповідача	22
Налаштування дати	9, 32
Налаштування захисту від небажаних	
викликів	17
Налаштування зустрічі	26
Налаштування часу	9, 32
Написання (СМС)	29
Нижній/верхній регістр	13
Номер	
копіювання в телефонну книгу	20
Номери екстрених служб	
набір неможливий	4
О	
Обмеження викликів	17
Оголошення	22
Оголошення (автовідповідач)	23
Опції налаштувань	
телефон	17

П

Параметри налаштування	32
автовідповідач	22
Перегляд повідомлення	
з автовідповідача мережі	12
Підключення гарнітури	8
Порядок записів у телефонній книзі	19
Початок роботи	5
Правила техніки безпеки	4
Приєднання кабелю електричного	
живлення	6
Приєднання телефонного кабелю	6
Пропущений виклик	21
Проста автовідповідь	16
Профілі	25
Р	
Радіус дії	
зменшення	18
Реєстрація (слухавка)	9
Режим «вільні руки»	16
Режим повторення (будильник)	27
Рівень сигналу	30
Роз'єм для гарнітури	8
Рядок стану	1
значки	30

Алфавітний покажчик

С

Світлодіодний індикатор	1, 26
Сигнал дзвінка	
керування часом для зовнішніх викликів	17
тихий режим для анонімних викликів	17
Системи внутрішніх номерів, набір (Затримка набору внутрішнього номера)	15
Служба підтримки клієнтів	34
Слухавка	
використання в режимі радіо няні	28
вимкнення звуку	16
гучність гучномовця	16
гучність динаміка	16
змінення налаштувань	17
мова дисплея	9
налаштування	7, 17
під'єднання зарядного пристрою	6
реєстрація	9
список	10
стан очікування	11
увімкнення та вимкнення	10
Слухові апарати	4

СМС	29
видалення	29
написання/надсилання	29
список вхідних повідомлень	12
читання	29
СМС-сповіщення	24
Спеціальні можливості	24
Списки викликів	21
видалення запису	21
Списки повідомлень	12
Список	
вихідні виклики	21
повідомлень автовідповідача	12
прийняті виклики	21
пропущені виклики	21
слухавки	10
списки викликів	21
список вхідних СМС-повідомлень	12
список повторного набору	14
Стан заряду акумуляторів	30
Стан очікування, повернення	11

Алфавітний покажчик**Т**

Текстове повідомлення, див. СМС	
Телефон	
керування	10
налаштування	17
Телефонна книга	19
відкриття	10
копіювання номера з тексту	20
надсилання запису/списку на	
слухавку	20
надсилання на слухавку	20
порядок записів	19
Технічні характеристики, див.	
Інтернет/компакт-диск	

У

Увімкнення	
автовідповідача	22
Увімкнення/вимкнення мікрофона	
(слухавки)	16

Ф

Фільтрація викликів під час	
записування (автовідповідач)	23
Функціональні клавіші	1, 11
значки	31
Функція контролю дитини	28
Функція ліхтарика	26

Ц

Цифри	
введення	13

Е

ECO DECT	18
Eco Mode+	
(без випромінення радіації).	18

Усі права захищені. Ми залишаємо за собою право вносити зміни.

Issued by
Gigaset Communications GmbH
Frankenstr. 2a, D-46395 Bocholt

© Gigaset Communications GmbH 2014
Subject to availability.
All rights reserved. Rights of modification reserved.
www.gigaset.com