

# 1

## Введение

Ноутбук  
Руководство пользователя



# Содержание

## Глава 1: Введение

<b>Содержание .....</b>	<b>1-2</b>
<b>Нормативные требования и заявления .....</b>	<b>1-4</b>
Соответствие требованиям FCC-B к радиочастотным помехам.....	1-4
Соответствие требованиям FCC.....	1-4
Сертификат CE.....	1-5
Инструкции по технике безопасности .....	1-5
Заявление WEEE.....	1-5
<b>Инструкции по технике безопасности .....</b>	<b>1-6</b>
<b>Торговые марки .....</b>	<b>1-8</b>
<b>Информация о версиях продукта.....</b>	<b>1-8</b>

## Глава 2: Знакомство с продуктом

<b>Структура руководства .....</b>	<b>2-2</b>
<b>Распаковка.....</b>	<b>2-2</b>
<b>Общие сведения об устройстве .....</b>	<b>2-3</b>
Вид сверху.....	2-3
Вид сбоку.....	2-7
Вид справа .....	2-9
Вид слева .....	2-11
Вид снизу.....	2-13
<b>Технические Характеристики .....</b>	<b>2-14</b>

## Глава 3: Начало работы

<b>Начните использовать ноутбук .....</b>	<b>3-2</b>
<b>Управление питанием .....</b>	<b>3-3</b>
Питание от сети переменного тока .....	3-3
Питание от батареи .....	3-3
Управление питанием в операционных системах	
Windows.....	3-5

Советы по энергосбережению .....	3-7
<b>Основные операции .....</b>	<b>3-8</b>
Советы по обеспечению безопасности и удобству работы .....	3-8
Использование клавиатуры .....	3-10
Включение Беспроводных Сетей .....	3-15
Описание тачпада .....	3-16
Описание смартпада .....	3-18
Информация о жестком диске .....	3-19
<b>Подключение внешних устройств.....</b>	<b>3-20</b>
Периферийные устройства.....	3-20
Коммуникационные устройства .....	3-21

## ❖ Нормативные требования и заявления

### Соответствие требованиям FCC-B к радиочастотным помехам

Данный прибор проверен и признан соответствующим ограничениям на цифровые устройства класса B, согласно Части 15 правил FCC (Федеральной комиссии по связи США). Целью этих ограничений является обеспечение приемлемой защиты от помех при установке оборудования в жилых помещениях. Данный прибор генерирует, использует и излучает энергию на радиочастотах, и при нарушении инструкций по установке и эксплуатации может создавать помехи для радиосвязи. Однако даже при соблюдении инструкций по установке нет гарантии того, что в каком-то конкретном случае не возникнут помехи. Если данный прибор вызывает помехи при приеме радио- и телевизионных сигналов, что можно проверить, выключив и включив прибор, пользователю рекомендуется попытаться устранить помехи с помощью приведенных ниже мер:

- Изменить ориентацию или местоположение приемной антенны.
- Увеличить расстояние между приемником данных и прибором.
- Подключить данный прибор к розетке в цепи, отличной от той, к которой подключен приемник.
- Обратиться за помощью к продавцу или опытному специалисту по теле- и радиотехнике.

#### **Примечание**

- ♦ Изменения, явно не утвержденные стороной, несущей ответственность за выполнение нормативных требований, могут повлечь за собой аннулирование права пользователя на использование оборудования.
- ♦ Экранированный соединительный кабель и кабель питания переменного тока, если таковые имеются, должны использоваться в соответствии с правилами ограничения излучений.

### Соответствие требованиям FCC

Данный прибор соответствует части 15 правил FCC. Эксплуатация прибора допускается при соблюдении следующих двух условий:

- Оно не должно вызывать вредных помех.
- Данное устройство должно быть устойчиво ко всем помехам, включая помехи, которые могут препятствовать нормальной эксплуатации.

## Сертификат CE



Это устройство разработано в соответствии с основными требованиями безопасности и другими соответствующими положениями, изложенными в Европейской директиве.

## Нормативные требования к батареям



Европейский Союз:

Батареи, блоки батарей и аккумуляторы не должны быть уничтожены как несортированные бытовые отходы. Пожалуйста, используйте общественные системы сбора для утилизации и переработки батарей в соответствии с местным законодательством.



廢電池請回收

Тайвань:

Для защиты окружающей среды, отработанные батареи следует собирать отдельно для переработки или другой утилизации.

Калифорния, США: Батареи таблеточного типа могут содержать перхлоратные материалы и требуют специальной обработки при утилизации и переработке в Калифорнии.

Для получения дополнительной информации, пожалуйста, посетите:

<http://www.dtsc.ca.gov/hazardouswaste/perchlorate/>

## Техника безопасности при использовании литий-ионной батареи

Существует опасность взрыва батареи в случае ее неправильной замены. Для замены всегда используйте такую же или эквивалентную батарею, рекомендованную производителем оборудования. Следуйте инструкциям производителя при утилизации использованных батарей.

## Заявление WEEE

В соответствии с директивой Европейского Союза (ЕС) по предотвращению загрязнения окружающей среды использованным электрическим и электронным оборудованием (директива WEEE 2002/96/ЕС), вступающей в силу 13 августа 2005 года, изделия, относящиеся к электрическому и электронному оборудованию, не могут рассматриваться как бытовой мусор, поэтому производители вышеперечисленного электронного оборудования обязаны принимать его для переработки по окончании срока службы.



## ❖ Инструкции по технике безопасности



- ♦ Внимательно и полностью прочитайте инструкции по технике безопасности.
- ♦ Необходимо учитывать все предостережения и предупреждения на приборе и в руководстве пользователя.



Не допускайте воздействия на устройство высокой влажности и высоких температур.



Перед настройкой устройства поместите его на устойчивую поверхность.



Отверстия на корпусе устройства обеспечивают конвекцию воздуха и предотвращают его перегрев. Не закрывайте эти отверстия.



- ♦ Не эксплуатируйте устройство в непроветриваемых местах с температурой выше 60°C (140°F) и ниже 0°C (32°F), так как это может привести к его повреждению.
- ♦ Температура окружающего воздуха для работающего устройства должна быть не более 35°C (95°F).



- ♦ Перед подключением оборудования к электрической розетке удостоверьтесь, что напряжение питания находится в безопасных пределах и имеет величину 100~240В.
- ♦ Всегда отсоединяйте кабель питания перед установкой любых дополнительных карт и модулей.
- ♦ Всегда отсоединяйте кабель питания или батарею или настенную розетку, если устройство не будет использоваться продолжительное время, это позволит сэкономить электроэнергию.



Запрещается проливать жидкость на прибор, это может привести к его повреждению и поражению электрическим током.



- ♦ Расположите кабель питания таким образом, чтобы люди не наступали на него.
- ♦ Не ставьте на кабель питания никаких предметов.



Не располагайте рядом с прибором предметы, обладающие мощным электромагнитным полем.



- ♦ При подключении коаксиального кабеля к ТВ-приемнику металлический экран должен быть надежно подсоединен к системе защитного заземления здания.
- ♦ Система кабелей кабельного телевидения должна быть заземлена в соответствии Национальным электрическим кодексом (National Electrical Code, NEC) ANSI/NFPA 70, см. раздел 820.93 Grounding of Outer Conductive Shield of a Coaxial Cable (Заземление экранирующей оплетки коаксиальных кабелей).



- ♦ Во избежание взрыва, вызванного неправильной заменой батареи, используйте такую же или аналогичную батарею, рекомендованную производителем.
- ♦ Храните батарею в безопасном месте.



При возникновении любой из перечисленных ниже ситуаций обратитесь в сервисный центр для проверки оборудования:

- ♦ Кабель питания или его штепсельная вилка повреждены.
- ♦ В оборудование проникла жидкость.
- ♦ Оборудование подверглось воздействию влаги.
- ♦ Оборудование не работает должным образом, или невозможно наладить его работу в соответствии с руководством пользователя.
- ♦ Оборудование упало и было повреждено.
- ♦ На оборудовании имеются видимые признаки повреждения.

### Особенности продукции



- ♦ Пониженное потребление энергии во время работы и в спящем режиме
- ♦ Содержит минимальное количество веществ, вредных для окружающей среды и здоровья
- ♦ Легко утилизируемый и перерабатываемый продукт

- ♦ Сниженное использование природных ресурсов за счет применения переработанных материалов
- ♦ Продление срока службы продукта, посредством несложной модернизации
- ♦ Уменьшение издержек на производство, путем применения политики “take-back” (возврат продукции производителю)

### **Экологическая политика**

- ♦ Этот продукт был спроектирован с учетом его дальнейшей переработки, повторного использования некоторых его частей и не должен быть выброшен.
- ♦ Для утилизации и уничтожения отходов, пользователю следует связаться с местным пунктом сбора материалов для утилизации.

## ❖ Торговые марки

- Все торговые марки являются собственностью соответствующих владельцев.
- SRS Premium Sound и SRS символ являются зарегистрированными товарными знаками компании SRS Labs, Inc.
- THX и THX TruStudio Pro являются товарными знаками компании THX Ltd., которые могут быть зарегистрированы в некоторых юрисдикциях. Все права защищены.
- Sound Blaster® является товарной маркой, зарегистрированной компанией Creative Technology Ltd.

## ❖ Информация о версиях продукта

Версия	Информация о версиях продукта	Дата
1,0		09, 2014



2

**Знакомство  
с продуктом**

Поздравляем! Вы стали владельцем замечательного ноутбука. Этот новейший ноутбук доставит Вам удовольствие от работы и позволит достичь профессиональных результатов. Мы с гордостью сообщаем нашим пользователям, что данный продукт прошел тщательную проверку, подкрепленную нашей репутацией производителя устройств, отличающихся непревзойденной надежностью и отвечающих всем требованиям покупателей.

### ❖ Структура руководства

Настоящее "Руководство пользователя" содержит инструкции с иллюстрациями по использованию ноутбука. Перед использованием устройства рекомендуется внимательно прочитать настоящее руководство.

**Глава 1, Введение**, содержит основные сведения по безопасности и мерам предосторожности, связанными с эксплуатацией данного ноутбука. Перед первым использованием устройства рекомендуем внимательно ознакомиться с данной информацией.

**Глава 2, Знакомство с продуктом**, содержит описание всех аксессуаров ноутбука. Рекомендуется проверить наличие всех аксессуаров при распаковке ноутбука. При отсутствии или повреждении какого-либо из этих аксессуаров обратитесь к поставщику, у которого был приобретен данный продукт. Кроме того, в этой главе приведены технические характеристики ноутбука и описаны функциональные кнопки, кнопки быстрого запуска, разъемы, индикаторы и др.

**Глава 3, Начало работы**, содержит описание основных операций по работе с клавиатурой, тачпадом, жестким диском и оптическим приводом. Кроме описания процедур установки/снятия батареи, подключения различных коммуникационных и внешних устройств, информация, представленная в этой главе, помогает лучше познакомиться с ноутбуком.

### ❖ Распаковка

Прежде всего, откройте коробку и проверьте комплектность поставки. Если какой-либо предмет отсутствует или поврежден, незамедлительно свяжитесь с местным продавцом. Кроме того, сохраните коробку и упаковочные материалы на случай будущей транспортировки устройства. Ниже приведен перечень комплекта поставки:

- Ноутбук
- Краткое руководство
- Адаптер питания переменного тока и кабель питания
- Сумка (опционально)
- Установочный диск все-в одном содержит полную версию руководства пользователя, драйверы, утилиты, а также ПО для восстановления системы.

## ❖ Общие сведения об устройстве

В данном разделе представлено описание основных элементов ноутбука. Эти сведения помогут Вам ознакомиться с устройством перед его использованием. Внешний вид Вашего ноутбука может отличаться от приведенного на данном рисунке.

### Вид сверху

Изображение "вид сверху", а также описание ниже помогут Вам ознакомиться с основной рабочей зоной ноутбука.

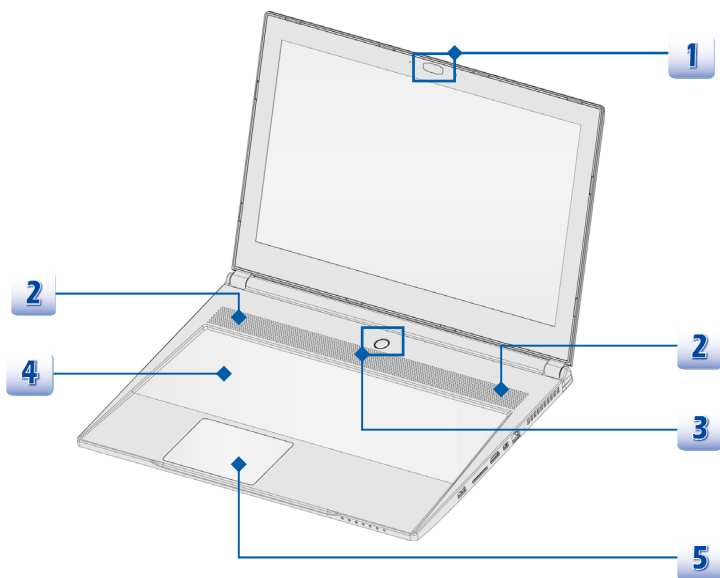

Иллюстрации приведены исключительно в качестве справки.

### 1. Веб-камера

Встроенная веб-камера может использоваться для фотосъемки, видеосъемки и при проведении конференций, а также для других интерактивных приложений.

### 2. Стереодинамики

Обеспечивают высококачественное воспроизведение звука с поддержкой Hi-Fi.

### 3. Кнопка питания / Индикатор питания / Индикатор режима работы графического процессора



#### Кнопка питания

- ♦ Нажмите на кнопку для включения или выключения устройства
- ♦ Также используйте эту кнопку для пробуждения ноутбука из спящего режима.

#### Индикатор питания / Индикатор режима работы графического процессора

- ♦ Светится синим при активации интегрированного графического процессора (GPU).
- ♦ Светится желтым при активации дискретного NVIDIA GPU.

### 4. Клавиатура

Встроенная в ноутбук клавиатура поддерживает все функции полноразмерной клавиатуры.

#### Клавиши быстрого запуска [Fn]

Используйте функциональные клавиши [Fn] для включения специальных приложений или инструментов.

Использование данных клавиш позволяет сделать рабочий процесс значительно более удобным.

Следующие клавиши будут функциональны только из под операционной системы при установленном приложении SCM.

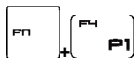

**Dragon Gaming Center или  
Определяется пользователем  
(опционально)**

- ♦ На этом ноутбуке может быть предустановлена игровая утилита Dragon Gaming Center (Игровой центр Dragon), представляющая собой ошеломительно эффективную систему для игры в компьютерные игры.

- Если утилита Dragon Gaming Center (Игровой центр Dragon) предустановлена, тогда совместное нажатие клавиш Fn и F4 открывает окно [Instant Play: Play Key Setting] (Запуск игр: Настройка игровой клавиши), которая позволяет назначить эту кнопку для быстрого запуска конкретного приложения. После выполнения настройки, совместное нажатие клавиш Fn и F4 будет запускать соответствующее назначенное приложение. Если приложение для этой кнопки еще не назначено, тогда при нажатии кнопок Fn и F4 будет снова открываться окно [Instant Play: Play Key Setting] (Запуск игр: Настройка игровой клавиши).
- Если же утилита Dragon Gaming Center (Игровой центр Dragon) не установлена или удалена, тогда совместное нажатие клавиш Fn и F4 будет запускать заданное пользовательское приложение.



**ECO Engine**  
(Энергосбережение)

- Нажмите и удерживайте клавишу **Fn**, затем нажмите **F5** несколько раз, чтобы выбрать необходимый режим энергосбережения **ECO Engine** или для выключения этой функции.



**Веб-камера**

- Нажмите и удерживайте клавишу **Fn**, затем нажмите **F6**, чтобы включить веб-камеру. Для выключения веб-камеры нажмите еще раз.



**Shift**

- Для переключения между режимами производительности Sport / Comfort / Green необходимо удерживая клавишу **Fn** нажать кнопку **F7**.
- Данная функция работает ТОЛЬКО с подключенным адаптером питания и по умолчанию в режиме Sport. Так же её можно настроить в приложении Dragon Gaming Center.



Режим Airplane  
(в самолете)

- ♦ Для включения/выключения режима "В самолете" нажмите и удерживайте кнопку **Fn**, затем нажмите кнопку **F10**.
- ♦ Для обеспечения безопасности полетов рекомендуется всегда включать режим "В самолете", когда вы находитесь на борту.
- ♦ Для проверки состояния функции "В самолете" найдите иконку выключения функции по следующему пути: **[Start/ Settings/ Change PC Settings/ Network/ Airplane mode]** (Пуск/ Параметры/ Изменение параметров компьютера/ Сеть/ Режим "В самолете") на рабочем столе.
- ♦ Для включения функции WLAN (беспроводной сети) или Bluetooth, пожалуйста, следуйте указаниям "Включение беспроводных сетей" в Главе 3.

#### Главные [Fn] Клавиши

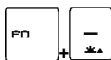

- ♦ Увеличение уровня яркости светодиодов клавиатуры.

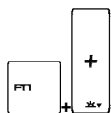

- ♦ Увеличение уровня яркости светодиодов клавиатуры.

#### 5. Тачпад

Это указательное устройство ввода ноутбука. Дополнительные информации см. Главу 3 данного руководства.

## Вид сбоку

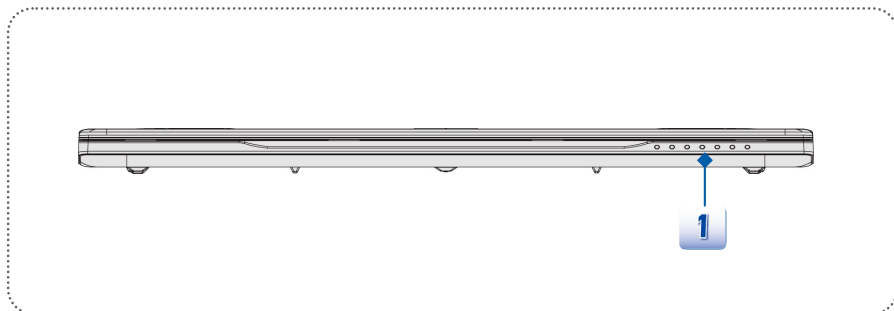

### 1. LED индикаторы состояния



#### Спящий режим

- ♦ Мигает синим, когда система находится в спящем режиме.
- ♦ Индикатор гаснет при выключении системы.



#### Чтение/запись на жесткий диск/ привод оптических дисков

Мигает синим при чтении или записи на жесткий диск или привод оптических дисков.



**Num Lock:** Светится синим при включении Num Lock.



**Caps Lock:** Светится синим при включении Num Lock.



Bluetooth

#### Bluetooth

- ♦ Индикатор Bluetooth светится синим при включении этой функции.
- ♦ Индикатор гаснет при выключении функции.



WLAN (WiFi)

#### Беспроводная сеть (WiFi)

- ♦ Индикатор светится синим при включении функции Беспроводной сети (WiFi)
- ♦ Индикатор гаснет при выключении функции.

- 
- ♦ **Примечание:** Функции, описанные выше могут являться опциональными, в зависимости от модели, приобретенного ноутбука.
  - ♦ **Внимание:** Для обеспечения безопасности полетов, во время нахождения на борту самолета убедитесь, что индикаторы работы WLAN и Bluetooth не горят.
  - ♦ Для включения/выключения функции WLAN (беспроводной сети) или Bluetooth в операционной системе Windows 8.x пожалуйста, следуйте указаниям в **“Wireless Activation”** (Включение Беспроводных Сетей) в главе 3.
  - ♦ При необходимости, по вопросам беспроводного подключения свяжитесь с локальным дистрибьютором.
- 

### Статус батареи



- ♦ Светится синим при зарядке батареи.
  - ♦ Мигает желтым при неисправности батареи. В этом случае рекомендуется заменить батарею.
  - ♦ При покупке батареи эквивалентного типа рекомендованной производителем обратитесь к местному поставщику.
  - ♦ Индикатор батареи гаснет по окончании процесса заряда, а также при отключении адаптера питания.
-



## Вид справа

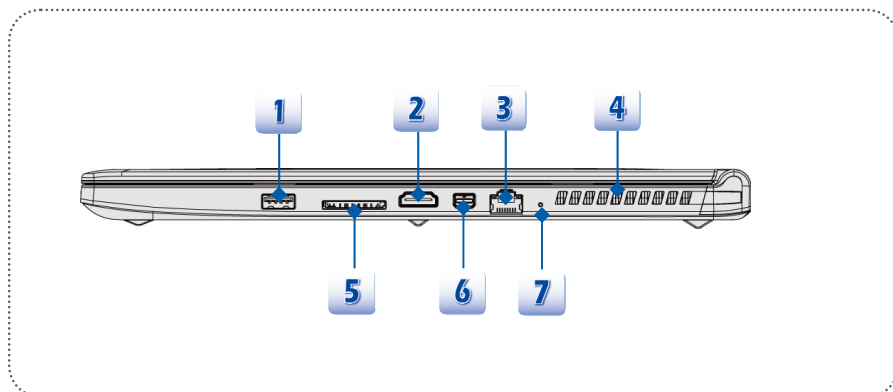

### 1. Порт USB 3.0 с поддержкой функции SuperCharger

USB 3.0 (SuperSpeed USB)- это высокоскоростной интерфейс для подключения разнообразных устройств, таких как, устройства хранения данных, видекамеры и др. USB 3.0 имеет больше преимуществ при высокоскоростной передаче данных. Кроме того, этот порт с поддержкой функции SuperCharger USB позволяет быстро производить зарядку портативных устройств Apple, даже когда компьютер выключен.

### 2. Разъем HDMI

HDMI (мультимедийный интерфейс высокой четкости) является новым стандартом интерфейса для компьютеров, дисплеев и бытовых электронных приборов, поддерживает передачу по одному кабелю стандартного, улучшенного видеосигнала и видеосигналов высокой четкости, а также многоканального цифрового звука.

### 3. Разъем RJ-45

Порт 10/100/1000 Ethernet позволяет подключаться к локальной сети LAN.

### 4. Вентиляционные отверстия

В ноутбуке установлен вентилятор для охлаждения системы. Не закрывайте вентиляционные отверстия посторонними предметами.

### 5. Кард-ридер

Встроенный кард-ридер поддерживает карты памяти SD (Secure Digital) и MMC (Multi-Media Card). Список поддерживаемых карт памяти может меняться без уведомления. По данному вопросу проконсультируйтесь у продавца.

### **6. Mini-DisplayPort**

Mini DisplayPort представляет собой миниатюрную версию интерфейса DisplayPort.

При использовании соответствующего адаптера Mini DisplayPort можно использовать для подключения устройств с интерфейсом VGA, DVI или HDMI.

### **7. Отверстие Кнопки Сброса**

Если ноутбук не отвечает на действия пользователя, можно сбросить систему, при помощи, например, разогнутой канцелярской скрепки, вставив ее конец в отверстие для сброса.

*Примечание: После сброса системы, пожалуйста, подключите адаптер питания при первой загрузке ноутбука.*

## Вид слева

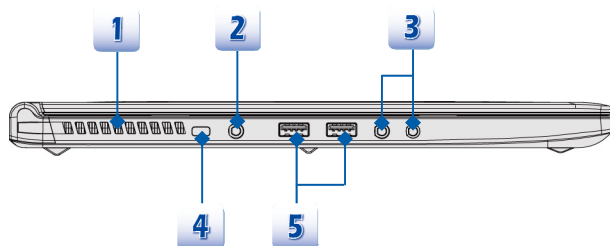

### 1. Вентиляционные отверстия

В ноутбуке установлен вентилятор для охлаждения системы. Не закрывайте вентиляционные отверстия посторонними предметами.

### 2. Разъем питания

Данный разъем служит для подключения адаптера питания к ноутбуку.

### 3. Аудио разъемы

Обеспечивают высококачественное воспроизведение Hi-Fi звука через акустические системы или наушники.



#### Вход микрофона

- ♦ Используется для подключения внешнего микрофона.
- ♦ Подключите к данному разъему тыловые динамики.



**Наушники:** Используется для подключения звуковых колонок или наушников.

### 4. Замок Kensington Lock

Ноутбук имеет специальное отверстие для крепления замка Kensington Lock, который позволяет закрепить ноутбук на месте ключом или механическим кодовым устройством, прикрепленным к резиновому металлическому тросу. Один из концов троса имеет петлю, что позволяет прикрепить его к неподвижным предметам, таким как тяжелый стол и др. Это может предотвратить противоправные действия третьих лиц, направленные на хищение ноутбука.

### 5. Порты USB 3.0

USB 3.0 (SuperSpeed USB)- это высокоскоростной интерфейс для подключения разнообразных устройств, таких как, устройства хранения данных, видеокамеры и др.

USB 3.0 имеет больше преимуществ при высокоскоростной передаче данных.

## Вид снизу

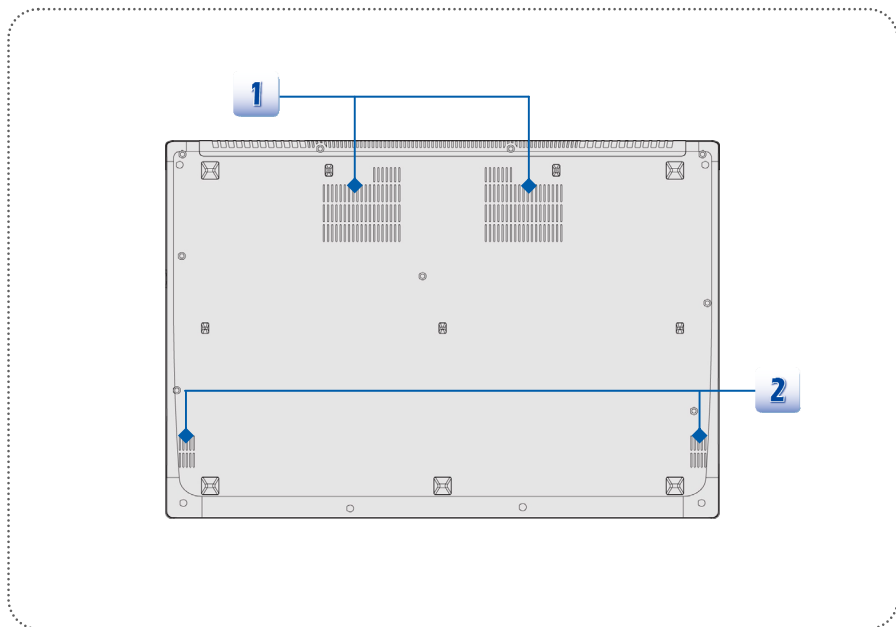

### 1. Вентиляционные отверстия

В ноутбуке установлен вентилятор для охлаждения системы. Не закрывайте вентиляционные отверстия посторонними предметами.

### 2. Сабвуфер

Сабвуфер необходим для воспроизведения низкочастотной составляющей звука, также известной как бас.

## ❖ Технические характеристики

Характеристики могут быть изменены производителем без предварительного уведомления. Фактические характеристики могут различаться в зависимости от региона продаж. Пожалуйста, уточняйте технические характеристики у местного поставщика.

### Физические характеристики

Размеры	Размеры 390 (Ш) x 266 (Г) x 20.05 (В) мм
Вес	1.9 кг (с 6-ти элементной батареей)

### Центральный процессор

Сокет	BGA-1364пин
Модель процессора	Intel® Haswell Quad Core
TDP	47Вт

### Чипсет

PCN	Intel® Lynx Point HM8 серия
-----	-----------------------------

### Память

Память	DDR3L 1333/ 1600 MHz SO-DIMM x 2 слота
Максимальный объем	16 ГБ

### Питание

Адаптер питания	150Вт, 19.5В Входные параметры: 100~240В, 50~60Гц Выходные параметры: 19.5В  7.7А  Температура окружающего воздуха для работающего устройства должна быть не более 35°C (95°F).
Тип батареи	6-ти элементная
Батарея часов реального времени RTC	Есть

### Запоминающие устройства (Перечень компонентов может быть изменен без уведомления)

Форм-фактор жесткого диска	2.5" HDD/ mSATA SSD (опционально)
----------------------------	-----------------------------------

<b>Порты ввода-вывода</b>	
USB	x 3 (3.0)
Вход микрофона	x 1
Headphone-out/ S/PDIF-out	x 1
RJ45	x 1
HDMI	x 1
Mini-DisplayPort	x 1
Кард-ридер	x 1 (SD/ MMC) Список поддерживаемых карт может меняться без предварительного уведомления.
<b>Коммуникационные порты</b>	
LAN	10/ 100/ 1000 Ethernet
Беспроводная сеть (WiFi)	Поддерживается
Bluetooth	Поддерживается
<b>Дисплей</b>	
Тип дисплея- LCD	15.6" Full HD дисплей/ 3К дисплей (опционально)
Яркость	Регулируется с клавиатуры
<b>Видео</b>	
Видеокарта	Дискретная графика NVIDIA GeForce + Интегрированная графика Intel HD UMA С поддержкой NVIDIA Optimus
VRAM	В зависимости от архитектуры GPU
Выход HDMI	Поддерживается
Выход DisplayPort	Поддерживается
Функция Multi-Display	Поддерживается
<b>Веб-камера</b>	
FHD CMOS камера	Поддерживается

### Звук

Встроенные динамики	4 динамика
Управление громкостью	При помощи клавиатуры и дополнительных кнопок.

### Программное обеспечение (ПО) и БИОС

Загрузка с USB Flash	Загрузка с USB floppy (только для ДООС)
БИОС	Поддержка быстрой загрузки Fast Boot

### Другое

Совместимость	WHQL
Отверстие для крепления замка Kensington Lock	x 1



3

Начало работы

## ❖ Начните использовать ноутбук

Перед началом работы мы рекомендуем внимательно ознакомиться с информацией, представленной на иллюстрациях ниже.

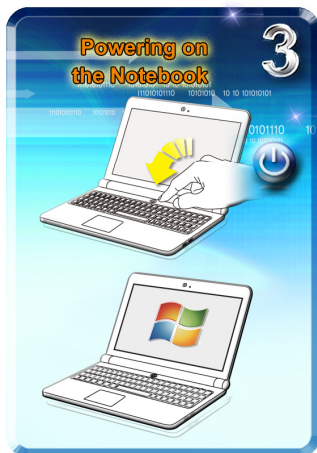
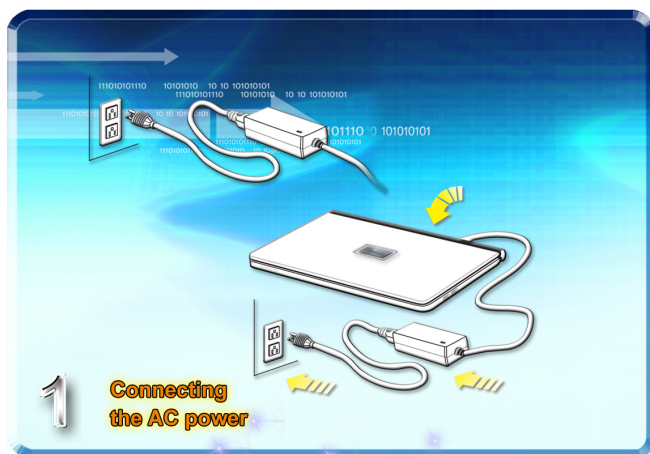

## ❖ Управление питанием

### Питание от сети переменного тока

Обратите внимание, что при первом использовании компьютера настоятельно рекомендуется подключить сетевой адаптер и использовать питание от электрической сети. При подключении сетевого адаптера батарея начинает заряжаться.

Помните, что в комплект поставки входит адаптер питания, одобренный для данного ноутбука. Использование сетевого адаптера от другой модели может привести к повреждению ПК и подключенных к нему устройств.

Не накрывайте адаптер питания и не кладите на него посторонних предметов, так как он нагревается при использовании. Всегда помните о том, что адаптер питания нагревается в процессе работы.

### Питание от батареи

Ноутбук оснащен литий-ионной батареей высокой емкости. Аккумуляторная литий-ионная батарея представляет собой внутренний источник питания ноутбука. Обратите внимание, батарея в ноутбуке не может быть заменена пользователем.

#### Экономия энергии батареи

Эффективное питание от батареи чрезвычайно важно для нормальной работы устройства. Неправильное использование энергии батареи может привести к утрате сохраненных данных и пользовательских настроек.

Ниже приведены рекомендации по продлению времени работы устройства от батареи и предотвращению внезапного прерывания питания:

- Переводите систему в спящий режим при ее простое или уменьшите значение времени нахождения в простом для перехода в спящий режим.
- Выключайте систему, если некоторое время она не будет использоваться.
- Отключайте ненужные настройки и неработающие периферийные устройства.
- Подключайте к системе адаптер питания, когда это возможно.

#### Зарядка батареи

Батарею можно зарядить при установке в ноутбук. Перед зарядкой батареи, пожалуйста, обратите внимание на приведенные ниже советы:

- Если батарея разряжена, сохраните не сохраненные данные, закройте все работающие программы и выключите компьютер или сохраните образ работающей ОС на диск (режим гибернации).

- Подключите внешний адаптер питания.
- Систему можно использовать, переключать в режим ожидания или выключать, не прерывая зарядку батареи.
- Во встроенной батарее применяются литий-ионные элементы, не обладающие эффектом «памяти». Перед зарядкой батарею не требуется разряжать. Однако, для продления срока службы батареи рекомендуется раз в месяц ее полностью разряжать.
- Фактическое время зарядки зависит от используемых приложений.

## Управление питанием в операционных системах Windows

Управление питанием компьютеров и мониторов позволяет экономить электроэнергию, что также благотворно сказывается на охране окружающей среды. Для экономии электроэнергии выключайте дисплей или переводите компьютер в спящий режим после определенного времени неиспользования.

Для настройки параметров управления питанием в ОС Windows следуйте указаниям ниже:

**Power Options** (настройки питания) в ОС Windows позволяют задать параметры энергосбережения для дисплея, жесткого диска и батареи.

1

Переместите курсор в левую часть экрана. Появится иконка **Start** (Пуск). Для вызова меню кликните правой кнопкой по иконке. Выберите в меню **Control Panel** (Панель Управления)

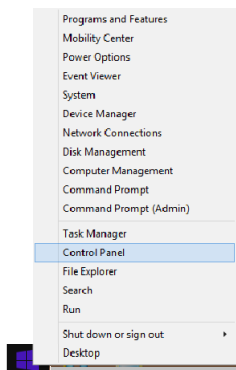
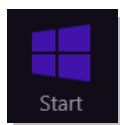

2

Кликните **System and Security** (система и безопасность).

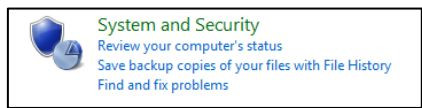

3

Кликните по **Power Options** (настройки питания)

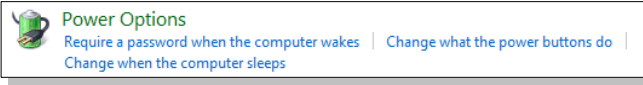

4

Затем выберите план питания, который соответствует вашим требованиям.

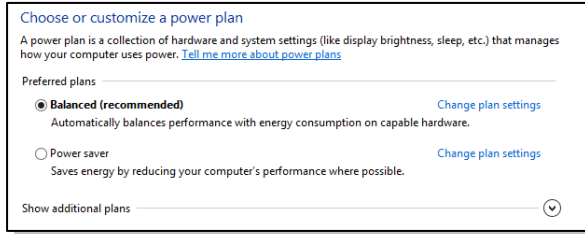

5

Иконка Power (включение питания) позволяет также настроить различные опции:

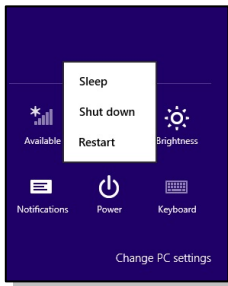

6

Для пробуждения компьютера из энергосберегающего режима нажмите кнопку включения.

## Советы по энергосбережению

- Для управления энергосбережением компьютера активируйте функцию ECO.
- Выключайте дисплей после определенного периода бездействия компьютера.
- Для перевода ноутбука в энергосберегающий режим используйте комбинацию клавиш **Fn** и **F12**.
- Для оптимизации управления питанием ноутбука выполните требуемые настройки в разделе Power Options (Управление Питанием) под ОС Windows OS.
- Всегда отсоединяйте кабель питания или батарею, если устройство не будет использоваться продолжительное время, это позволит сэкономить электроэнергию.

Настройка параметров управления питанием, позволяют компьютеру переходить в состояние с низким энергопотреблением или в "спящий режим" после определенного времени бездействия. При использовании с внешним монитором, совместимым со стандартом ENERGY STAR эти настройки также применимы и для монитора. Для того чтобы воспользоваться возможностями экономии энергии функция управления питанием, при подключенном адаптере переменного тока, имеет следующие предустановлены параметры:

- Выключать дисплей через 5 минут
- Переход в спящий режим через 10 минут

Ноутбук выходит из спящего режима при нажатии кнопки питания/ сна. При включении функции пробуждения по сети Wake On LAN (WOL) компьютер может быть выведен из спящего режима сигналом по сети.

## ❖ Основные операции

Если вы начинающий пользователь, пожалуйста, ознакомьтесь с приведенными ниже инструкциями, чтобы обеспечить собственную безопасность и удобство работы.

### Советы по обеспечению безопасности и удобству работы

Ноутбук представляет собой портативный компьютер, позволяющий работать в любом месте. Однако, если предполагается работать с ноутбуком в течение длительного времени, очень важно правильно выбрать рабочее место.





1. Рабочее место должно быть хорошо освещено.
2. Необходимо выбрать удобный стул и стол и настроить их высоту в соответствии с вашей рабочей позой.
3. Сидя на кресле, отрегулируйте (если возможно) его спинку для обеспечения опоры спине.
4. Поставьте ноги прямо на пол в естественном положении, во время работы колени и локти должны располагаться правильно (согнуты под углом приблизительно 90 градусов).
5. Руки положите на стол в естественном положении, чтобы он поддерживал запястья.
6. Отрегулируйте угол и положение ЖК-панели для оптимального просмотра.
7. Старайтесь не использовать ноутбук в местах, где это может причинить неудобство.
8. Часто меняйте положение тела.
9. Периодически потягивайтесь и делайте физические упражнения.
10. Не забывайте делать перерывы в работе.

## Использование клавиатуры

Данный ноутбук оснащен полнофункциональной клавиатурой. Клавиши клавиатуры можно разделить на четыре категории: клавиши с буквами, клавиши курсора, цифровые клавиши и функциональные клавиши.

1



2



3

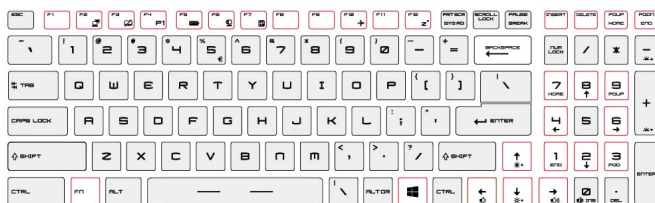

1. Клавиши с буквами
2. Цифровые клавиши
3. Клавиши курсора и функциональные клавиши

### **Клавиши с буквами**

Кроме обычных клавиш с буквами к ним также относятся несколько клавиш для специальных целей, например [Ctrl] [Alt] и [Esc].

При нажатии клавиш фиксации режимов загораются соответствующие индикаторы состояния:

1. Num Lock: Нажмите эту клавишу для включения или выключения режима «Num Lock». Когда активирован этот режим, можно использовать цифровые клавиши, которые совмещены с клавишами с буквами.
2. Caps Lock: Нажмите эту клавишу для включения или выключения режима «Caps Lock». Когда включен этот режим, все набираемые на клавиатуре буквы вводятся как прописные.
3. Scroll Lock: Нажмите эту клавишу для включения или выключения режима «Scroll Lock». Эта функция зависит от программы и обычно используется в операционной системе DOS.

### **Цифровые клавиши**

Цифровые клавиши совмещены с клавишами с буквами, активируйте режим «Num Lock» для использования этих клавиш с целью ввода цифр и формул.

### **Клавиши курсора**

Четыре клавиши курсора (со стрелками) и клавиши [Home], [PgUp], [PgDn], [End] используются для управления перемещением курсора.

Клавиши «Возврат», [Ins] и [Del] в правом верхнем углу клавиатуры используются для редактирования текста.

### **Функциональные клавиши**

Следующие функциональные клавиши [Fn] будут работоспособны только из под операционной системы при установленном приложении SCM.

#### ■ Клавиша Windows

На клавиатуре имеется клавиша с логотипом Windows, () которая используется для выполнения функций Windows, таких как открытие меню «Пуск» и запуск контекстного меню. .

### ■ Главные [Fn] Клавиши

	Переключение режимов работы видео выхода: ЖК-дисплей, внешний монитор или одновременный вывод на оба дисплея.
	Включение или отключение тачпада.
	Уменьшение яркости ЖК-дисплея.
	Увеличение яркости ЖК-дисплея.
	Уменьшение громкости встроенных динамиков.
	Увеличение громкости встроенных динамиков.
	Отключение звука компьютера.
	Принудительное переключение компьютера в спящий режим (в зависимости от конфигурации операционной системы).
	Увеличение уровня яркости светодиодов клавиатуры.
	Увеличение уровня яркости светодиодов клавиатуры.

### ■ Клавиши быстрого запуска [Fn]

Используйте функциональные клавиши [Fn] для включения специальных приложений или инструментов. Использование данных клавиш позволяет сделать рабочий процесс значительно более удобным.



**Dragon Gaming Center или**  
**Определяется**  
**пользователем**  
**(опционально)**

- ♦ На этом ноутбуке может быть предустановлена игровая утилита Dragon Gaming Center (Игровой центр Dragon), представляющая собой ошеломительно эффективную систему для игры в компьютерные игры.
- ♦ Если утилита Dragon Gaming Center (Игровой центр Dragon) предустановлена, тогда совместное нажатие клавиш Fn и F4 открывает окно [Instant Play: Play Key Setting] (Запуск игр: Настройка игровой клавиши), которая позволяет назначить эту кнопку для быстрого запуска конкретного приложения. После выполнения настройки, совместное нажатие клавиш Fn и F4 будет запускать соответствующее назначенное приложение. Если приложение для этой кнопки еще не назначено, тогда при нажатии кнопок Fn и F4 будет снова открываться окно [Instant Play: Play Key Setting] (Запуск игр: Настройка игровой клавиши).
- ♦ Если же утилита Dragon Gaming Center (Игровой центр Dragon) не установлена или удалена, тогда совместное нажатие клавиш Fn и F4 будет запускать заданное пользовательское приложение.



**ECO Engine**  
**(Энергосбережение)**

- ♦ Нажмите и удерживайте клавишу **Fn**, затем нажмите **F5** несколько раз, чтобы выбрать необходимый режим энергосбережения **ECO Engine** или для выключения этой функции.



**Веб-камера**

- ♦ Нажмите и удерживайте клавишу **Fn**, затем нажмите **F6**, чтобы включить веб-камеру. Для выключения веб-камеры нажмите еще раз.



**Shift**

- ♦ Для переключения между режимами производительности Sport / Comfort / Green необходимо удерживая клавишу **Fn** нажать кнопку **F7**.



**Режим Airplane  
(в самолете)**

- Данная функция работает ТОЛЬКО с подключенным адаптером питания и по умолчанию в режиме Sport. Так же её можно настроить в приложении Dragon Gaming Center.
- Для включения/выключения режима "В самолете" нажмите и удерживайте кнопку **Fn**, затем нажмите кнопку **F10**.
- Для обеспечения безопасности полетов рекомендуется всегда включать режим "В самолете", когда вы находитесь на борту.
- Для проверки состояния функции "В самолете" найдите иконку выключения функции по следующему пути: **[Start/ Settings/ Change PC Settings/ Network/ Airplane mode]** (Пуск/ Параметры/ Изменение параметров компьютера/ Сеть/ Режим "В самолете") на рабочем столе.
- Для включения функции WLAN (беспроводной сети) или Bluetooth, пожалуйста, следуйте указаниям "Включение беспроводных сетей" в Главе 3.

## Включение Беспроводных Сетей

1. На рабочем столе найдите иконку **Settings (Параметры)** и кликните по ней.
2. Войдите на главную страницу **PC settings (Параметры Пк)**, кликнув **Change PC settings (Изменение параметров компьютера)**.
3. В меню **Airplane mode (В самолете)** разверните **Network (Сеть)**.
4. Убедитесь, что Режим "В самолете" выключен здесь.
5. Включите/выключите функции Wi-Fi или Bluetooth путем перемещения соответствующего переключателя. Проверить статус устройства можно по индикатору состояния.

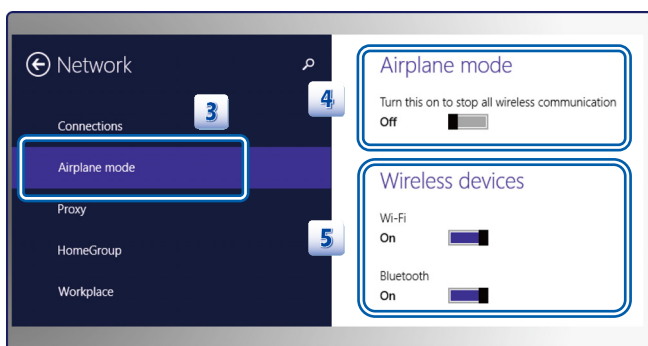
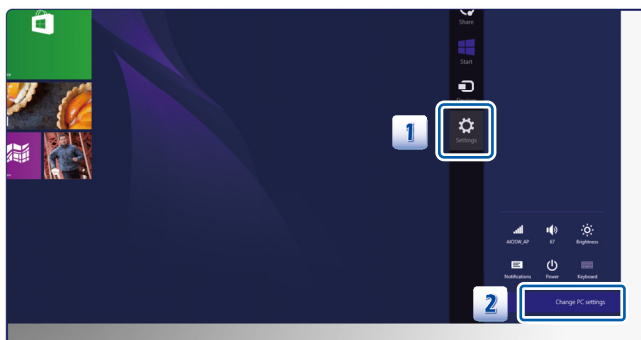

1. Когда режим "В самолете" включен, функции Wi-Fi и Bluetooth отключаются.
2. Информация, представленная здесь, приводится исключительно в справочных целях.

### Описание тачпада

Встроенная в ноутбук сенсорная панель представляет собой устройство ввода, аналогичное стандартной мыши, и позволяет управлять ноутбуком, указывая курсором на экране и осуществляя выбор двумя кнопками.

1. Область перемещения курсора  
Эта чувствительная к давлению область сенсорной панели позволяет управлять перемещением курсора на экране при помощи пальца.
2. Правая и левая кнопки  
Действуют, как правая и левая кнопки мыши.

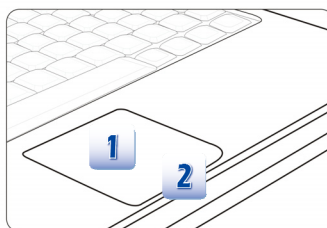

### Использование тачпада

Ниже приведено описание использования тачпада:

#### ■ Настройка тачпада

Тачпад можно настроить в соответствии с Вашими предпочтениями. Например, если вы левша, можно переназначить функции левой и правой кнопок. Кроме того, можно изменять размер, форму, скорость перемещения и другие параметры экранного курсора.

Для настройки тачпада можно использовать стандартный драйвер Microsoft или IBM PS/2 в операционной системе Windows. Элемент «Свойства:Мышь» в Панели управления позволяет изменить настройки.

#### ■ Позиционирование и перемещение курсора

Поместите палец (обычно указательный) на тачпад. Она будет действовать подобно миниатюрной копии дисплея. При перемещении пальца по панели курсор перемещается в соответствующее положение на экране. При достижении края панели поднимите палец и поместите его в подходящее место сенсорной панели для продолжения перемещения.



#### ■ Указание и щелчок

Переместив курсор в положение над значком, пунктом меню или требуемой командой, просто слегка нажмите на сенсорную панель или нажмите левую кнопку для осуществления выбора. Эта процедура указания и щелчка является основной операцией управления ноутбуком. В отличие от традиционных указательных устройств, например мыши, вся сенсорная панель может выполнять функцию левой кнопки, поэтому каждое касание сенсорной панели аналогично нажатию левой кнопки. Более быстрое касание сенсорной панели позволяет выполнять двойной щелчок.

#### ■ Перетаскивание

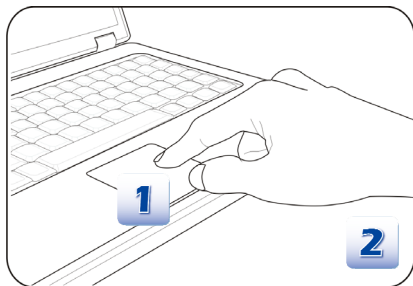

Файлы и объекты в операционной системе ноутбука можно перемещать перетаскиванием. Для этого переместите курсор на требуемый объект и дважды слегка нажмите на сенсорную панель и не отпускайте палец после второго касания. Теперь можно перетащить выбранный объект в требуемое место, переместив палец по сенсорной панели и отпустив палец с нее в новом месте объекта. Альтернативно можно нажать и удерживать левую кнопку при выборе объекта, а затем переместить палец в требуемое место и отпустить кнопку для завершения операции перетаскивания.



1. Переместите курсор, передвигая палец.
2. Удобно расположите запястье на столе.

## Описание смартпада

Смартпад, интегрированный в ноутбук, позволяет пользователям совершать различные действия над ним, путем касания поверхности сенсора несколькими пальцами одновременно, а также при помощи жестов. Важным преимуществом смартпада является не только его эффективность, но и значительное удобство работы.

1. Для получения дополнительной информации по использованию смартпада, пожалуйста, обратитесь к соответствующим указаниям, доступ к которым можно получить, кликнув по иконке **“Smart Pad”**  на панели задач, расположенной в нижней правой части экрана.
2. Появится окно ELAN Smart-Pad. Select  позволяет пользователям получить детальную информацию по использованию смартпадом.

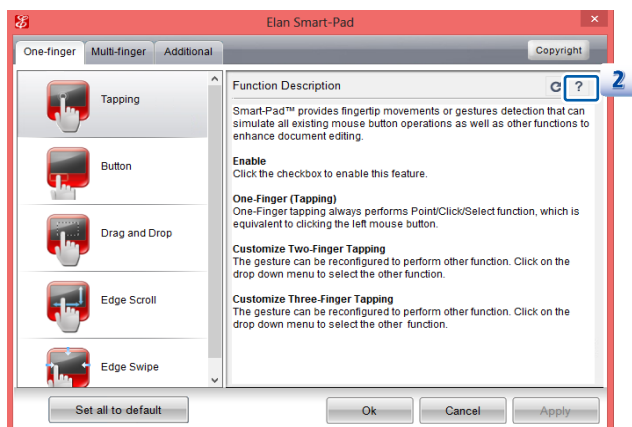
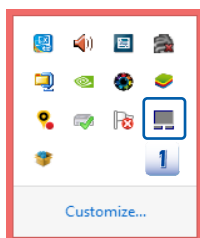

Информация, представленная здесь, приводится исключительно в справочных целях.

## **Информация о жестком диске**

В ноутбуке может быть установлен 2.5-дюймовый жесткий диск или mSATA SSD (опционально). Жесткий диск представляет собой запоминающее устройство, обладающее большей скоростью доступа к данным и большей емкостью по сравнению с другими запоминающими устройствами, такими как гибкие и оптические диски. Поэтому обычно на жесткий диск устанавливаются операционная система и приложения.

Для предотвращения непредвиденной потери данных в системе регулярно выполняйте резервное копирование важных файлов.

Не выключайте ноутбук, когда светится индикатор доступа к жесткому диску.

Не извлекайте и не устанавливайте жесткий диск при включенном ноутбуке. Замена жесткого диска может выполняться только уполномоченным продавцом или представителем сервисной службы.

## ❖ Подключение внешних устройств

Порты ввода-вывода ноутбука позволяют подключать периферийные устройства и устройства связи. Перечисленные здесь устройства приводятся исключительно в качестве примера.

### Периферийные устройства



## Коммуникационные устройства



1. Функции, перечисленные здесь, поддерживаются опционально, в зависимости от модели ноутбука.
2. Для получения подробной информации свяжитесь с местным поставщиком.