

ASUS[®]

**Серия VX279ЖК-
монитор**

***Руководство
пользователя***

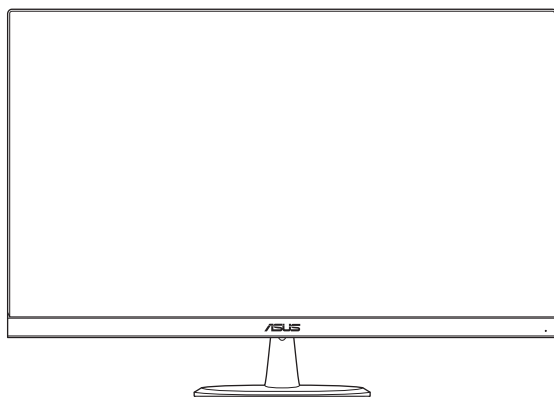

HDMI[™]
HIGH-DEFINITION MULTIMEDIA INTERFACE

Copyright © 2015 ASUSTeK COMPUTER INC. Все права защищены.

Ни один из разделов данного руководства, включая содержащуюся в нем информацию об устройствах и программном обеспечении, не подлежит воспроизведению, передаче, переписи, сохранению в системе поиска информации или переводу на какой-либо язык в любой форме и любыми способами, за исключением случаев резервного копирования покупателем устройства, без письменного разрешения компании ASUSTeK COMPUTER INC. ("ASUS").

Гарантийные обязательства и право на обслуживание перестают действовать в случае: (1) ремонта, модификации или изменения устройства без письменного разрешения компании ASUS или (2) уничтожения или отсутствия серийного номера.

КОМПАНИЯ ASUS ПРЕДОСТАВЛЯЕТ ДАННОЕ РУКОВОДСТВО В ФОРМАТЕ "КАК ЕСТЬ" БЕЗ ПРЕДОСТАВЛЕНИЯ ЛЮБОГО РОДА ГАРАНТИЙ, ПРЯМЫХ ИЛИ ПОДРАЗУМЕВАЕМЫХ, ВКЛЮЧАЯ БЕЗ ОГРАНИЧЕНИЯ ПОДРАЗУМЕВАЕМЫЕ ГАРАНТИИ ИЛИ ПРИГОДНОСТЬ ДЛЯ КОНКРЕТНОГО НАЗНАЧЕНИЯ. КОМПАНИЯ ASUS, ЕЕ ДИРЕКТОРА, ДОЛЖНОСТНЫЕ ЛИЦА, СОТРУДНИКИ ИЛИ ПРЕДСТАВИТЕЛИ НИ ПРИ КАКИХ ОБСТОЯТЕЛЬСТВАХ НЕ НЕСУТ ОТВЕТСТВЕННОСТИ ЗА ЛЮБОГО РОДА ПРЯМЫЕ ИЛИ КОСВЕННЫЕ, ПОБОЧНЫЕ ИЛИ ПОСЛЕДУЮЩИЕ УБЫТКИ (ВКЛЮЧАЯ УБЫТКИ В ВИДЕ УПУЩЕННОЙ ВЫГОДЫ, УБЫТКИ ДЛЯ БИЗНЕСА, ПОТЕРИ ДАННЫХ, ПРИОСТАНОВЛЕНИЯ РАБОТЫ ПРЕДПРИЯТИЯ И ПР.), ДАЖЕ ЕСЛИ КОМПАНИЯ ASUS БЫЛА ОСВЕДОМЛЕНА О ВОЗМОЖНОСТИ ВОЗНИКНОВЕНИЯ ТАКИХ УБЫТКОВ В РЕЗУЛЬТАТЕ КАКОГО-ЛИБО ДЕФЕКТА ИЛИ ОШИБКИ В ДАННОМ РУКОВОДСТВЕ ИЛИ УСТРОЙСТВЕ.

ТЕХНИЧЕСКИЕ ХАРАКТЕРИСТИКИ И СВЕДЕНИЯ, СОДЕРЖАЩИЕСЯ В ДАННОМ РУКОВОДСТВЕ, ПРЕДОСТАВЛЯЮТСЯ ИСКЛЮЧИТЕЛЬНО ДЛЯ ОЗНАКОМЛЕНИЯ, ПОДЛЕЖАТ ИЗМЕНЕНИЮ БЕЗ УВЕДОМЛЕНИЯ И НЕ ДОЛЖНЫ ТОЛКОВАТЬСЯ КАК ОБЯЗАТЕЛЬСТВА КОМПАНИИ ASUS. КОМПАНИЯ ASUS НЕ НЕСЕТ НИКАКОЙ ОТВЕТСТВЕННОСТИ ИЛИ ОБЯЗАТЕЛЬСТВА ЗА ЛЮБОГО РОДА ОШИБКИ ИЛИ НЕТОЧНОСТИ, КОТОРЫЕ МОГУТ ПРИСУТСТВОВАТЬ В ДАННОМ РУКОВОДСТВЕ, ВКЛЮЧАЯ СОДЕРЖАЩУЮСЯ В НЕМ ИНФОРМАЦИЮ ОБ УСТРОЙСТВАХ И ПРОГРАММНОМ ОБЕСПЕЧЕНИИ.

Наименования устройств и названия компаний, упоминающиеся в данном руководстве, могут являться зарегистрированными товарными знаками или объектами авторского права соответствующих компаний и используются исключительно для идентификации или пояснений, а также для выгоды владельцев, без намерения нарушить их права.

Содержание

Уведомления.....	iv
Сведения по безопасности	v
Уход и очистка	vi
Сервисы приемки отработанного оборудования	vii
1.1 Добро пожаловать!	1-1
1.2 Комплект поставки	1-1
1.3 Сборка подставки монитора	1-2
1.4 Подключение кабелей	1-3
1.4.1 Задняя панель ЖК-монитора	1-3
1.5 Знакомство с монитором	1-4
1.5.1 Функции кнопок управления	1-4
1.5.2 Функция QuickFit	1-6
2.1 Снятие подставки (для установки настенного крепления VESA).....	2-1
2.2 Настройка изображения монитора.....	2-2
3.1 Элементы управления экранного меню	3-1
3.1.1 Настройка параметров	3-1
3.1.2 Описание функций экранного меню	3-2
3.2 Технические характеристики.....	3-12
3.3 Поиск и устранение неполадок (ответы на вопросы)	3-13
3.4 Список поддерживаемых режимов.....	3-14

Уведомления

Уведомления о соответствии стандартам Федеральной комиссии по связи США (FCC)

Это устройство соответствует требованиям части 15 правил FCC. При использовании устройства должны быть соблюдены следующие два условия:

- данное устройство не создает вредные помехи и
- данное устройство должно выдерживать внешние помехи, включая такие, которые могут нарушить нормальную работу устройства.

Это устройство было протестировано и признано соответствующим требованиям к устройствам класса В в соответствии с Частью 15 требований FCC. Эти ограничения разработаны для обеспечения достаточной защиты от вредных помех в бытовых условиях. Данное оборудование генерирует, использует и может распространять электромагнитные волны и при нарушении инструкций производителя по установке или эксплуатации может создавать помехи для радиосвязи. Даже при соблюдении инструкций по установке не гарантируется отсутствие помех в каком-то определенном случае. Если данное устройство вызывает помехи при приеме радио- и телевизионных сигналов, что можно проверить, выключив и включив устройство, пользователю рекомендуется принять следующие меры для устранения помех:

- изменить ориентацию или перенести в другое место приемную антенну;
- увеличить расстояние между приемником и устройством;
- подключить оборудование и приемник в сетевые розетки разных цепей;
- обратиться за помощью к продавцу или опытному специалисту по теле- и радиотехнике.

В данном устройстве реализована функция управления питанием. При отсутствии входного сигнала в течение 10 секунд устройство автоматически переходит в режим сна/ожидания.



Являясь партнером альянса Energy Star®, наша компания установила, что это устройство соответствует рекомендациям Energy Star® по энергосбережению.

Заявление о соответствии стандартам Канадского департамента по коммуникациям

Данное цифровое устройство не превышает пределов для цифровых устройств класса В по радиощумовым помехам, установленных Положениями по радиоинтерференции Канадского департамента по коммуникациям.

Это цифровое устройство класса В соответствует канадскому стандарту ICES-003.

AEEE Yönetmeliğine Uygundur

Сведения по безопасности

- Перед подключением монитора внимательно ознакомьтесь со всей входящей в комплект документацией.
- Не подвергайте устройство воздействию дождя или влаги во избежание возникновения пожара или поражения электрическим током.
- Не открывайте корпус монитора. Детали внутри корпуса монитора находятся под высоким напряжением, воздействие которого может привести к серьезным травмам.
- При повреждении блока питания не пытайтесь отремонтировать его самостоятельно. Обратитесь к квалифицированному специалисту по ремонту или к продавцу.
- Перед использованием устройства убедитесь в правильном подключении всех кабелей и в том, что шнуры питания не повреждены. Если какие-либо компоненты повреждены, немедленно свяжитесь с продавцом.
- Щели и отверстия на обратной стороне корпуса предназначены для вентиляции. Не закрывайте эти отверстия. При отсутствии надлежащей вентиляции не размещайте это устройство над батареей или другим источником тепла, а также рядом с ними.
- Монитор необходимо эксплуатировать при параметрах электропитания, указанных на этикетке. Если характеристики электросети неизвестны, проконсультируйтесь с продавцом или местной компанией-поставщиком электроэнергии.
- Используйте вилку шнура питания, соответствующую местным стандартам.
- Не перегружайте разветвители и удлинители шнура питания. Перегрузка может привести к возгоранию или поражению электрическим током.
- Избегайте воздействия на устройства пыли, влажности и чрезмерно высокой или низкой температуры. Не размещайте монитор в местах, где он может намочнуть. Разместите монитор на ровной устойчивой поверхности.
- Отключайте устройство во время грозы и в случаях, когда оно не используется длительное время. Это предотвратит повреждение монитора при перепадах напряжения.
- Не допускайте попадания предметов и жидкостей в отверстия на корпусе монитора.
- Для достижения оптимальных характеристик монитор следует использовать только с компьютерами, соответствующими стандарту UL, с маркировкой на корпусе 100-240 В пер. тока.
- Сетевая розетка должна находиться рядом с оборудованием, в пределах открытого доступа.
- При наличии технических проблем с монитором обратитесь к квалифицированному специалисту по ремонту или к продавцу.
- В состав монитора входят химические вещества, которые по сведениям штата Калифорния приводят к порокам внутриутробного развития и другим нарушениям репродуктивной системы человека. Мойте руки после работы с монитором.

Уход и очистка

- Перед поднятием и перемещением монитора рекомендуется отключить кабели и шнур питания. При поднятии монитора следуйте рекомендациям. При поднятии или переноске удерживайте монитор за края. Не поднимайте монитор за подставку или шнур.
- Очистка. Выключите монитор и отсоедините кабель питания. Очистите поверхность монитора мягкой, не царапающей поверхность тканью. Устойчивое загрязнение можно удалить тканью, смоченной в мягком очистителе.
- Не используйте очистители, содержащие спирт или ацетон. Используйте средства для очистки ЖК-экранов. Никогда не распыляйте очиститель непосредственно на экран, он может попасть внутрь и вызвать поражение электротоком.

Следующие симптомы не являются признаком неисправности:

- При первом включении экран может мерцать вследствие особенностей флуоресцентной подсветки. Для устранения мерцания выключите и вновь включите выключатель питания.
- Может наблюдаться неоднородность яркости экрана в зависимости от используемого фонового рисунка рабочего стола.
- При длительном отображении статического изображения после его смены может наблюдаться остаточное изображение. Этот эффект постепенно исчезает; можно также выключить монитор на несколько часов.
- Если экран темный, мигает или не показывает изображение, обратитесь к продавцу или в сервисный центр для ремонта. Не пытайтесь отремонтировать монитор самостоятельно!

Условные обозначения, используемые в этом руководстве



ПРЕДУПРЕЖДЕНИЕ. Сведения, предупреждающие получение травм при выполнении различных задач.



ВНИМАНИЕ. Сведения, предупреждающие повреждение оборудования при выполнении различных задач.



ВАЖНО. Инструкции, которым НЕОБХОДИМО следовать при выполнении различных задач.



ПРИМЕЧАНИЕ. Советы и дополнительные сведения, помогающие выполнить задачу.

Источники дополнительных сведений

Дополнительные сведения и обновления ПО можно получить из следующих источников.

1. Веб-сайты ASUS

Веб-сайты ASUS содержат последние сведения об оборудовании и ПО ASUS. См. <http://www.asus.com>

2. Дополнительная документация

Комплект поставки может включать дополнительную документацию, предоставляемую продавцом. Эта документация не входит в стандартный комплект поставки.

Сервисы приемки отработанного оборудования

Компания ASUS придерживается высочайших стандартов по охране окружающей среды, поэтому в ней реализованы программы утилизации и приемки отработанного оборудования ASUS. Мы стремимся предоставлять своим клиентам решения для ответственной утилизации наших изделий, батареек и других компонентов, включая упаковочные материалы.

Подробные сведения об утилизации в различных регионах представлены на веб-сайте <http://csr.asus.com/english/Takeback.htm>.

1.1 Добро пожаловать!

Благодарим вас за приобретение ЖК-монитора ASUS®!

Новейшая модель ЖК-монитора ASUS снабжена широким экраном с ярким, четким изображением и набором функций, повышающих удобство просмотра и использования монитора.

Благодаря этим возможностям, вас порадует просмотр изображений на мониторе!

1.2 Комплект поставки

Проверьте наличие в упаковке следующих элементов:

- ✓ ЖК-монитор
- ✓ Подставка монитора
- ✓ Краткое руководство
- ✓ Гарантийный талон
- ✓ 1 блок питания
- ✓ 1 шнур питания
- ✓ 1 кабель DVI (опция)
- ✓ 1 кабель VGA (опция)
- ✓ 1 кабель HDMI (опция)
- ✓ 1 аудио кабель (опция)



- Если какой-либо компонент отсутствует или поврежден, немедленно обратитесь к продавцу.



ВНИМАНИЕ!

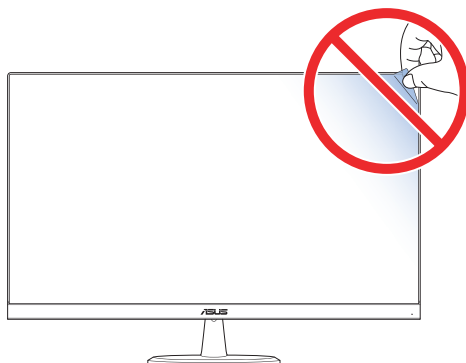

1.3 Сборка подставки монитора

1. Положите монитор на стол лицевой стороной вниз.
2. Присоедините подставку к стойке.
3. Для крепления подставки с помощью монеты поверните винт по часовой стрелке. Установите наиболее удобный угол наклона монитора.



- Рекомендуется накрыть поверхность стола мягкой тканью, чтобы защитить монитор.

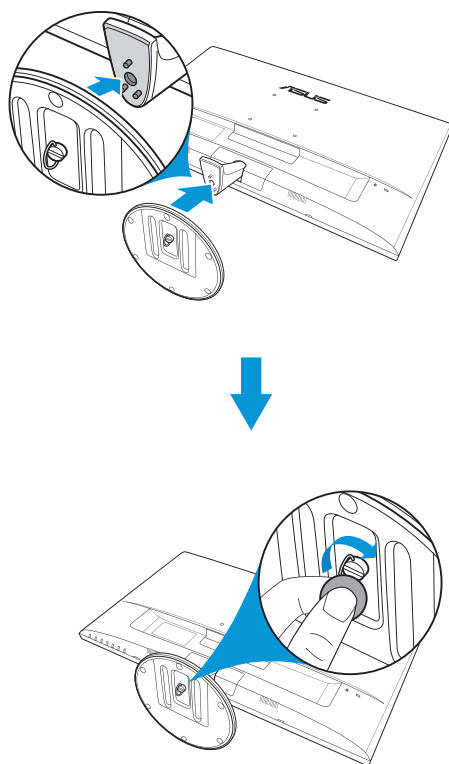

1.4 Подключение кабелей

1.4.1 Задняя панель ЖК-монитора

VC279N-W

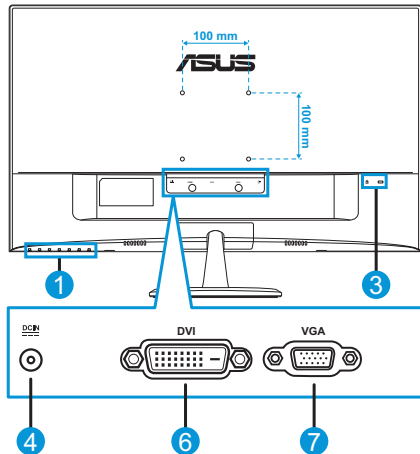

VC279H

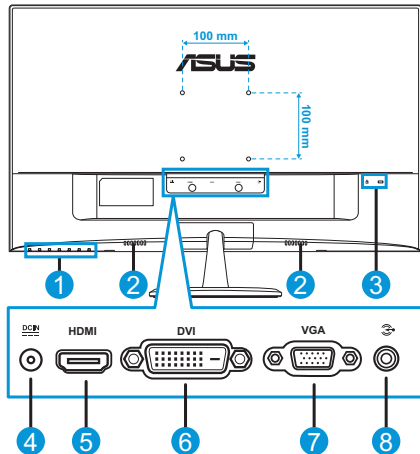

- | | |
|--|------------------|
| 1. Кнопки управления | 5. Вход HDMI |
| 2. Динамики | 6. Вход DVI |
| 3. Устройство для жесткого крепления монитора (Кенсингтонский замок) | 7. Вход VGA |
| 4. Вход для подключения блока питания | 8. Вход Audio-IN |



1.5 Знакомство с монитором

1.5.1 Функции кнопок управления

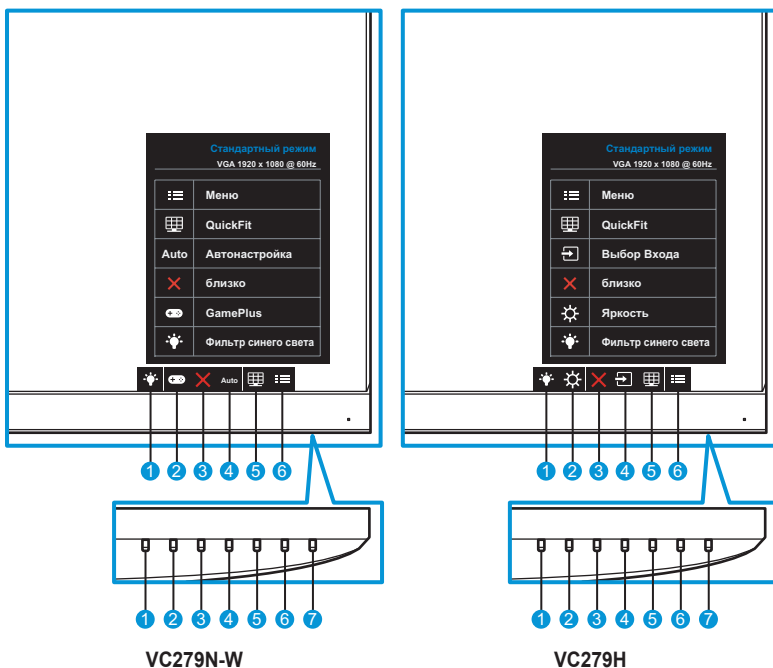
Кнопки управления на задней панели монитора служат для коррекции параметров изображения. Для активации страницы со списком клавиш коснитесь клавиши от 1 до 6.



1. Клавиша быстрого вызова 2:
 - Это клавиша быстрого вызова. По умолчанию установлен Уровень 0.
2. Клавиша быстрого вызова 1:
 - Это клавиша быстрого вызова. Настройка по умолчанию "GamePlus" (для модели VC279N-W) или "Яркость" (для модели VC279N).
3. Кнопка "Близко":
 - Выход из экранного меню.
4. **Auto** Кнопка автонастройки (только для модели VC279N-W): Автоматическая регулировка (только для входа VGA).
 Кнопка входного сигнала (только для модели VC279N): Переключение источника входного сигнала.

5.  Кнопка QuickFit:
- Клавиша быстрого вызова позволяет активировать функцию **QuickFit** для выравнивания.
 - В функции **QuickFit** содержится 5 страниц общих сетчатых шаблонов, размеров бумаги и размеров фотографий. Подробное описание см. стр. 1-6.
6.  Кнопка Меню (Меню).
- Вход в экранное меню.
7.  Кнопка/индикатор питания.
- Для включения или выключения монитора нажмите на эту кнопку.
 - Описание цветов индикатора питания приведено в следующей таблице.

Состояние	Описание
Белый	ВКЛ
Желтый	Режим ожидания
ВЫКЛ	ВЫКЛ

1.5.2 Функция QuickFit

Функция QuickFit включает в себя три шаблона: (1) Сетка (2) Размер бумаги (3) Размер фотографий.

Функция QuickFit включает в себя три шаблона:

1. Шаблон "Сетка": Позволяет дизайнерам и пользователям организовать содержание и структуру на одной странице, соблюдая принципы однородности формы и содержания.



2. Размер бумаги: Дает возможность просматривать на экране документ фактического размера.

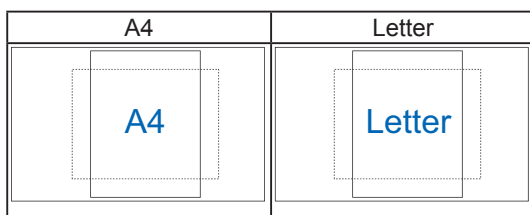

3. Размер фотографии: Обеспечивает фотоаппаратам и другим пользователям возможность точного просмотра и редактирования фотографий фактического размера на экране.

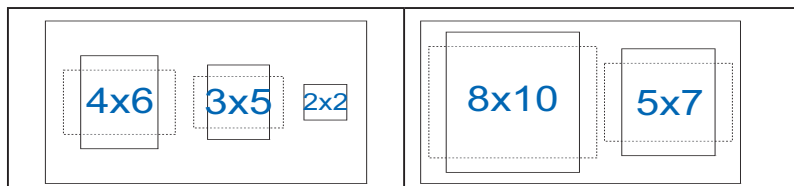

2.1 Снятие подставки (для установки настенного крепления VESA)

Для снятия подставки выполните следующие действия.

1. Отключите шнур питания и кабели сигнала. Осторожно положите монитор на чистый стол лицевой стороной вниз.
2. С помощью монеты поверните винт в нижней части основания против часовой стрелки.
3. Снимите основание с подставки.
4. Снимите крышку подставки. Отверните 4 винта, чтобы снять подставку.
5. Выровняйте и установите кронштейн настенного крепления на заднюю панель монитора.

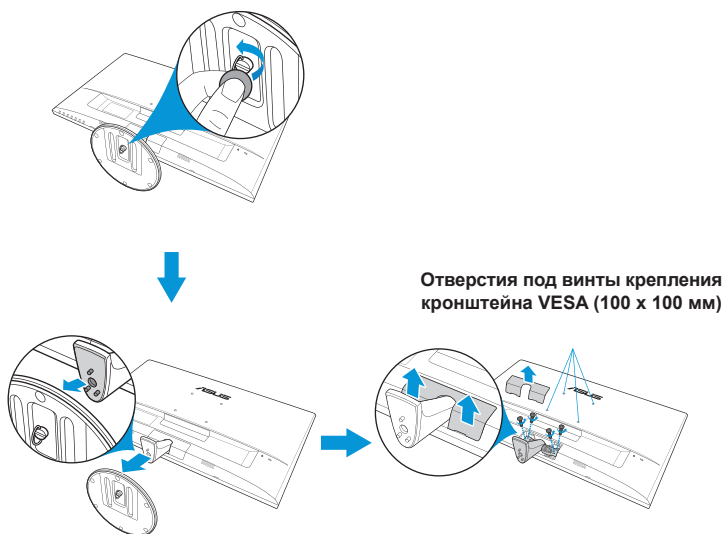

- Рекомендуется накрыть поверхность стола мягкой тканью, чтобы защитить монитор.
- Извлекая винт, держите подставку руками.



- Комплект настенного крепления VESA (100 x 100 мм) приобретается отдельно.
- Следует использовать только кронштейн для крепления на стену UL с минимальной весовой нагрузкой 22,7 кг (размер винтов: M4 x 10 мм).

2.2 Настройка изображения монитора

- Для оптимального качества изображения при регулировке высоты и угла положения экрана рекомендуется размещать его таким образом, чтобы видеть всю поверхность.
- Удерживайте подставку при изменении угла наклона монитора, чтобы предотвратить его падение.
- Угол наклона монитора регулируется в пределах от -5° до 20° .

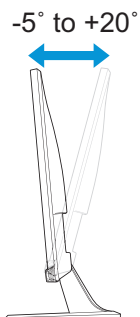

-
- При настройке угла изображения монитор может слегка подрагивать.
-

3.1 Элементы управления экранного меню

3.1.1 Настройка параметров

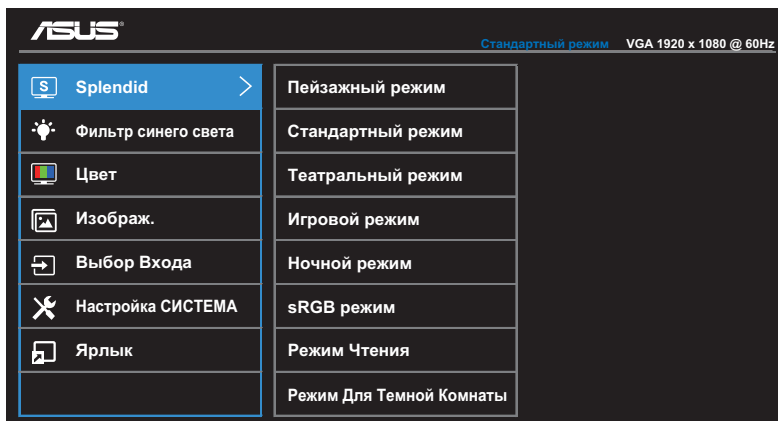

1. Нажмите на кнопку МЕНЮ для вызова экранного меню.
2. Для перехода от одного элемента меню к другому используются кнопки ▼ и ▲. При переходе от одного значка к другому имя параметра выделяется цветом.
3. Для выбора выделенного элемента меню нажмите на кнопку ✓.
4. Для выбора нужного параметра используются кнопки ▼ и ▲.
5. Для внесения изменений нажмите на кнопку ✓, чтобы открыть ползунок, а затем на кнопки ▼ и ▲, следуя указателям меню.
6. Выберите ↶ для возврата в предыдущее меню или ✓, чтобы принять изменения и вернуться в предыдущее меню.

3.1.2 Описание функций экранного меню

1. Splendid

Эта функция содержит восемь параметров настройки, которые можно выбрать по желанию. Для каждого режима имеется функция Сброс, позволяющая вернуться к исходным значениям.

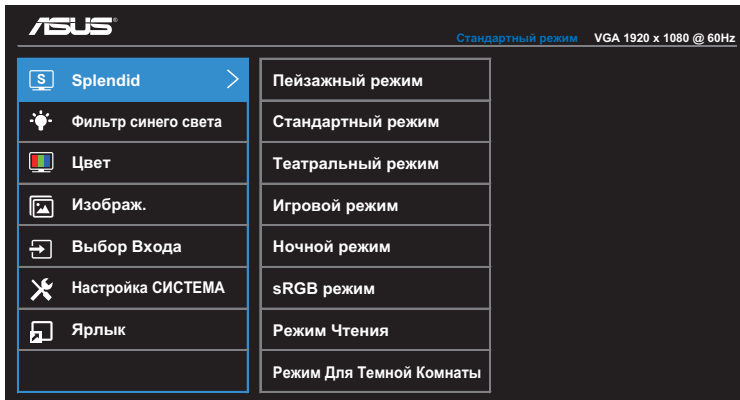

- **Пейзажный режим:** этот режим оптимально подходит для просмотра фотографий с использованием технологии SPLENDID™ Video Intelligence Technology.
- **Стандартный режим:** этот режим оптимально подходит для редактирования документов с использованием технологии SPLENDID™ Video Intelligence Technology.
- **Театральный режим:** этот режим оптимально подходит для просмотра фильмов с использованием технологии SPLENDID™ Video Intelligence Technology.
- **Игровой режим:** этот режим оптимально подходит для игр с использованием технологии SPLENDID™ Video Intelligence Technology.
- **Ночной режим:** этот режим оптимально подходит для игр с темными сценами и для просмотра фильмов с использованием технологии SPLENDID™ Video Intelligence Technology.
- **sRGB Режим:** этот режим оптимально подходит для просмотра фотографий и графики с компьютеров.
- **Режим Чтения:** этот режим оптимально подходит для чтения книг с использованием технологии SPLENDID™ Video Intelligence Technology.
- **Режим Для Темной Комнаты:** этот режим оптимально подходит для помещений со слабым освещением с использованием технологии SPLENDID™ Video Intelligence Technology.



- В режиме Стандартный режим настройка параметров Насыщенность, Оттенок оболочки, Резкость и ASCR недоступна.
- В режиме sRGB настройка параметров Насыщенность, Цветовой режим., Оттенок оболочки, Резкость, Яркость, Контрастность и ASCR недоступна.
- В режиме Чтение настройка параметров Насыщенность, Оттенок оболочки, ASCR, Контрастность и Цветовой режим. недоступна.

2. Фильтр синего света

Уменьшение уровня энергии синего света от светодиодной подсветки.

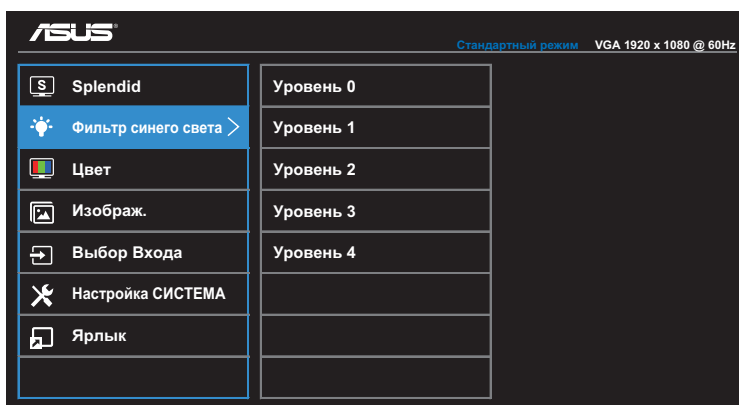

- **Уровень 0:** Без изменений.
- **Уровень 1~4:** Чем выше уровень, тем больше уменьшается синий свет.



- В случае активации фильтра синего света параметры Стандартного режима, установленные по умолчанию, импортируются автоматически.
- С уровня 1 по уровень 3 функция Яркость настраивается пользователем.
- На уровне 4 установлены оптимальные настройки. Настройка функции Яркость недоступна.

3. Цвет

Выбор нужного режима цветопередачи.

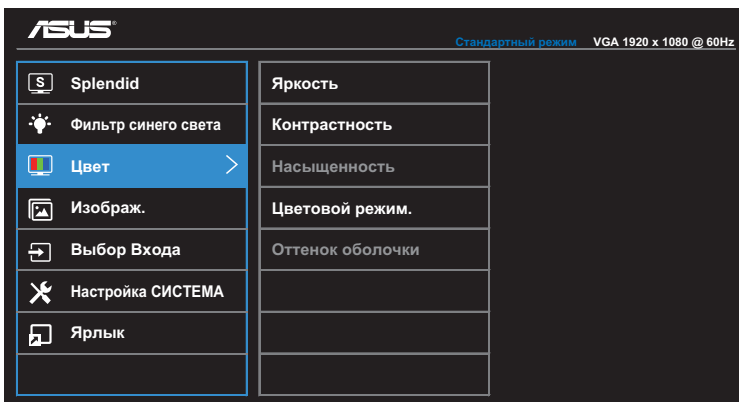

- **Яркость:** настройка уровня яркости. Диапазон значений от 0 до 100.
- **Контрастность:** настройка уровня контрастности. Диапазон значений от 0 до 100.
- **насыщенность:** настройка уровня насыщенности. Диапазон значений от 0 до 100.
- **Цветовой режим.:** выбор нужной температуры цвета. Доступные параметры: **Холодный, Обычный, Теплый и Пользовательский режим.**



- В режиме User Mode (Пользовательский режим) уровни цветов R (красный), G (зеленый) и B (синий) могут быть настроены пользователем; диапазон значений: от 0 до 100.
- **Оттенок оболочки:** выбор нужного тона цвета кожи. Доступные параметры: **Красноватый, Естественный и Желтоватый.**

4. Изображ.

Настройка параметров: резкость, формат экрана, VividPixel, ASCR, положение, фокус и автонастройка.

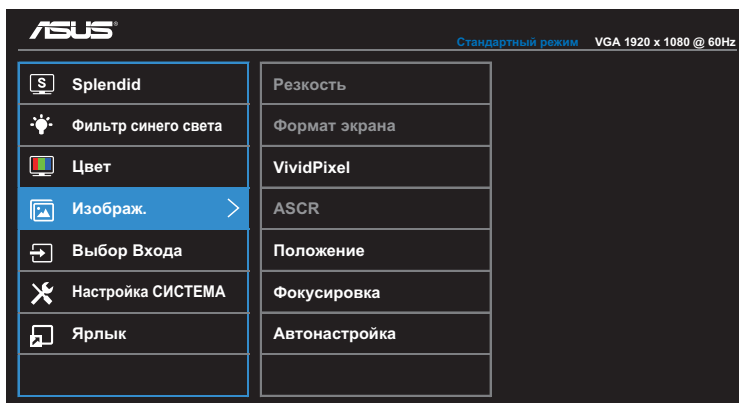

- **Резкость:** настройка резкости изображения. Диапазон значений от 0 до 100.
- **Формат экрана:** настройка формата экрана: “Полный экран” или “4:3”.



- Значение 4:3 доступно только в том случае, если источник сигнала имеет формат 4:3.
- **VividPixel:** Эксклюзивная технология ASUS, обеспечивающая реалистичную графику для кристально четкого и детального воспроизведения изображений. Диапазон значений от 0 до 100.
- **ASCR:** выберите значение **ВКЛ** или **ВЫКЛ** для включения или отключения функции динамической настройки контрастности.
- **Положение:** настройка положения изображения по горизонтали (H-Position) и по вертикали (V-Position). Диапазон значений от 0 до 100 (только для входа VGA).
- **Фокусировка:** снижение уровня помех изображения, проявляющихся в виде горизонтальных и вертикальных линий, путем отдельной настройки значений Фаза и Синхронизация. Диапазон значений от 0 до 100.
- **Автонастройка:** Автоматическая регулировка (только для входа VGA).

5. Выбор входа

Выбор источника входного сигнала.

VC279N-W

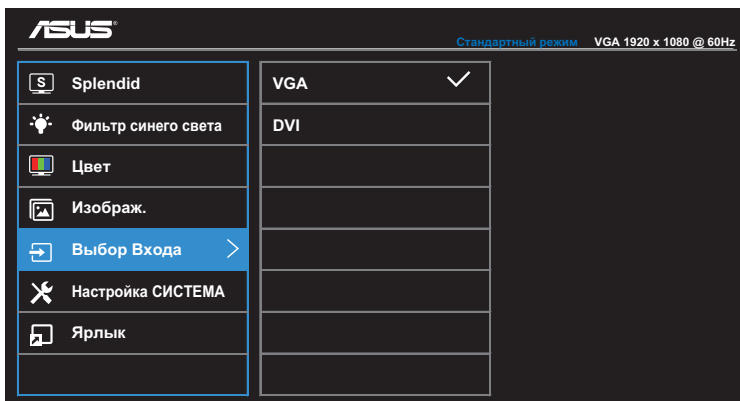

VC279H

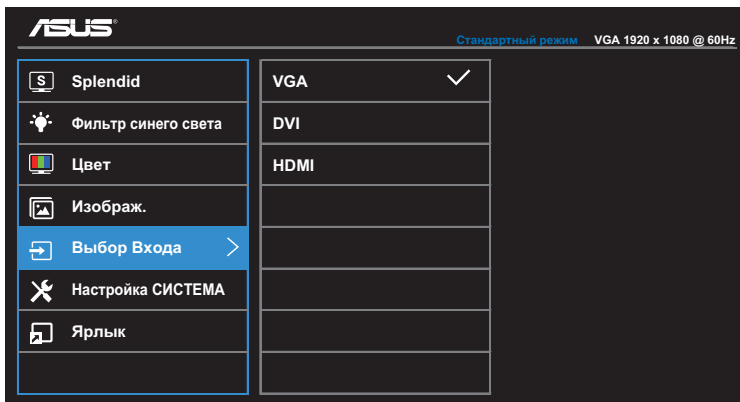

6. Настройка СИСТЕМА

Настройка системных параметров.

VC279N-W

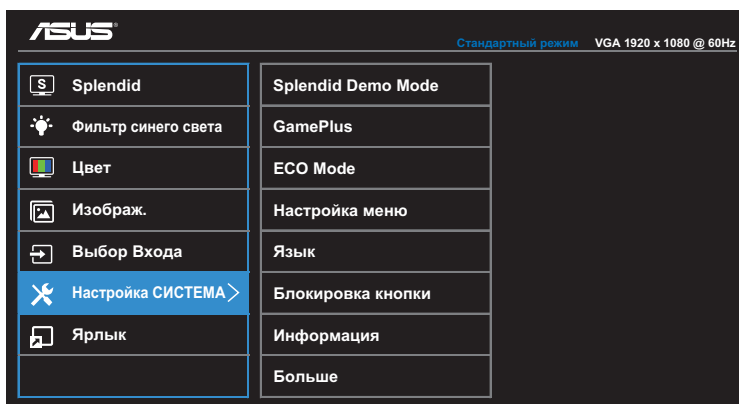

(Стр. 1/2)

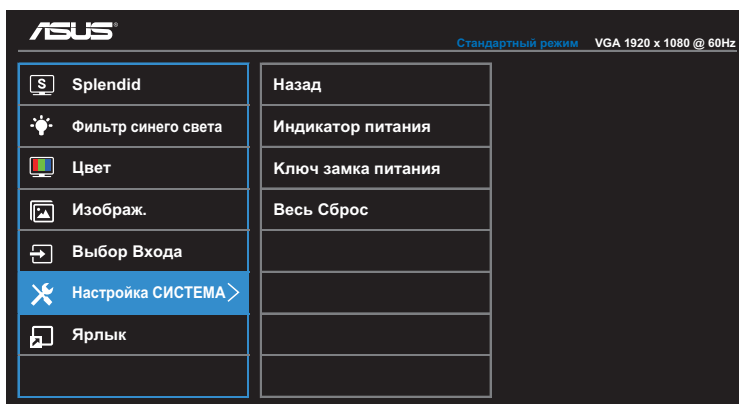

(Стр. 2/2)

VC279H

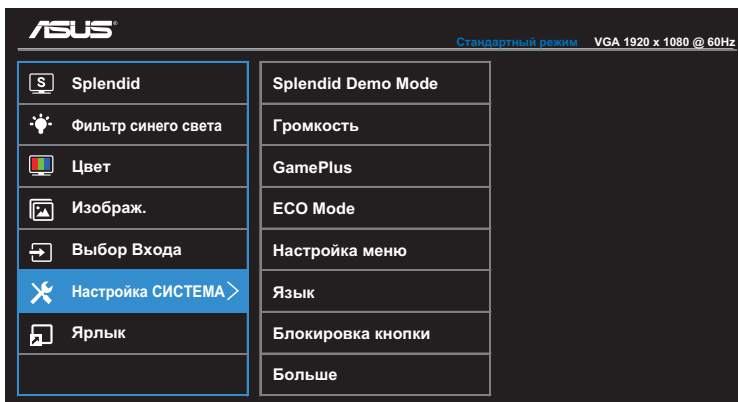

(Стр. 1/2)

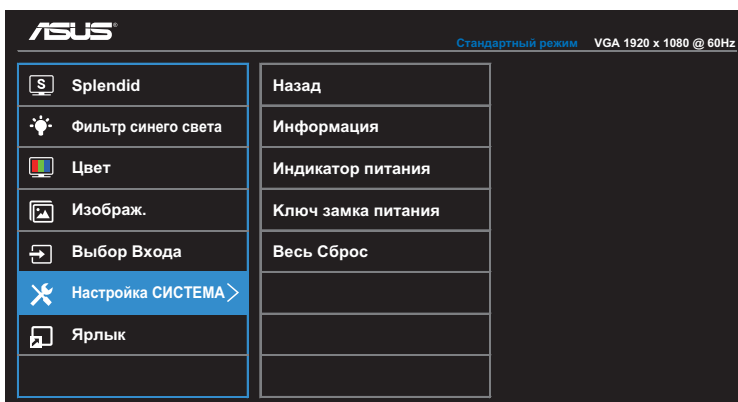

(Стр. 2/2)

- **Splendid Demo Mode:** включение демонстрации технологии Splendid.
- **Громкость** (только для модели VC279H): настройка уровня громкости.
- **GamePlus:** Функция GamePlus предлагает пользователям инструментарий и улучшенную игровую среду для различного типа игр. В частности, функция Crosshair предназначена специально для новичков или начинающих геймеров, которым интересны игры-стрелялки от первого лица (FPS).

Для активации GamePlus:

- Выберите **ВКЛ** для входа в главное меню GamePlus.
- Кнопками ◀ и ▶ можно выбрать функцию Crosshair и Timer (Таймер).
- Нажмите на кнопку ✓ для подтверждения выбора функции. Нажмите на кнопку ↵, чтобы вернуться. Нажмите на кнопку ✕, чтобы отменить и выйти.

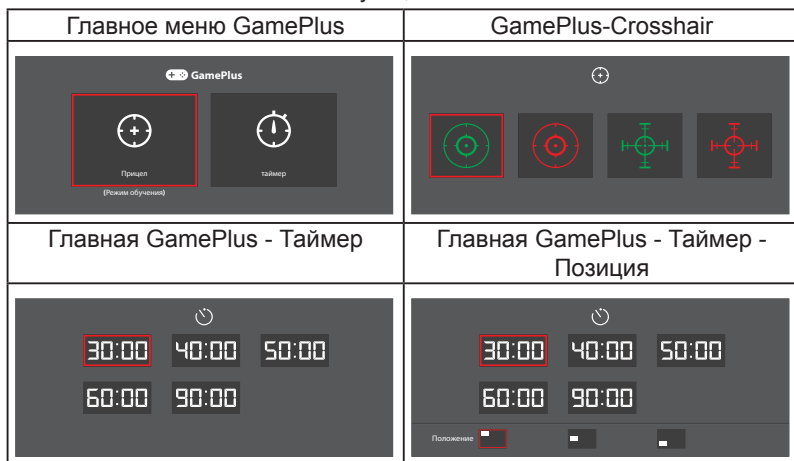

- **ECO Mode:** включение экологичного режима энергосбережения.
- **Настройка меню:** Настройка элементов экранного меню: **Время Отобр. Меню, DDC/CI и Прозрачность**
- **Язык:** Выбор языка экранного меню. Доступные варианты: **английский, французский, немецкий, испанский, итальянский, голландский, русский, китайский (традиционное письмо), китайский (упрощенное письмо), японский, персидский, тайский, индонезийский, польский, турецкий, португальский, чешский, хорватский, венгерский, румынский и корейский.**
- **Блокировка клавиш:** Нажмите на вторую кнопку справа и удерживайте ее не менее пяти секунд для включения функции блокировки клавиш.
- **Больше:** Возврат на следующую страницу "Настройки системы".
- **Назад:** Возврат на предыдущую страницу "Настройки системы".
- **Информация:** просмотр сведений о мониторе.
- **Индикатор питания:** включение и выключение индикатора питания.
- **Блокировка клавиши питания:** Вкл./выкл. клавиши питания.
- **Общий сброс:** Выберите **Да**, если требуется восстановить заводские значения для всех настроек.

7. Ярлык

Назначение конкретной функции двум клавишам быстрого вызова.

VC279N-W

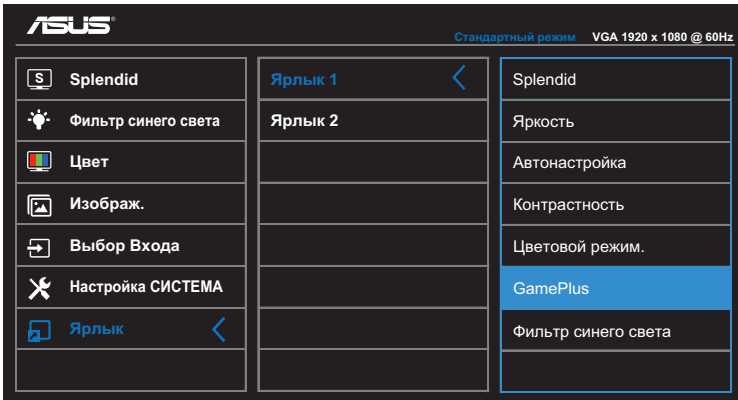

(Ярлык 1)

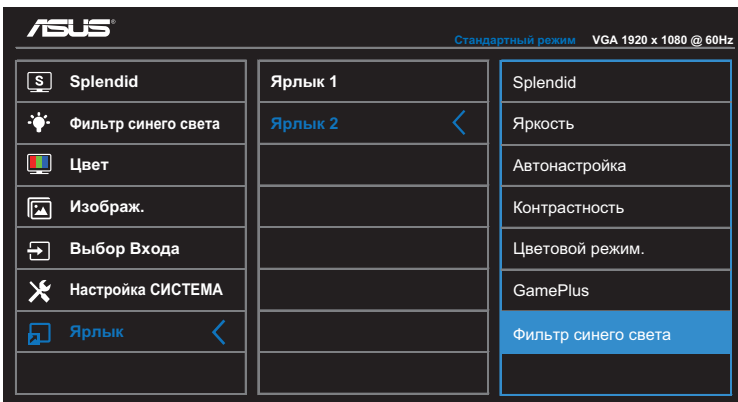

(Ярлык 2)

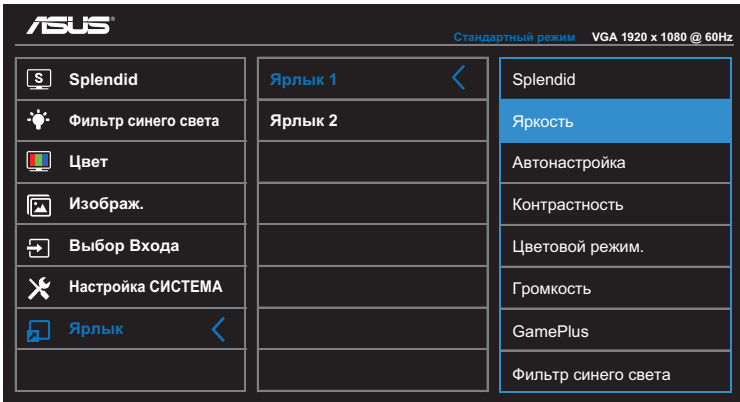

(Ярлык 1)

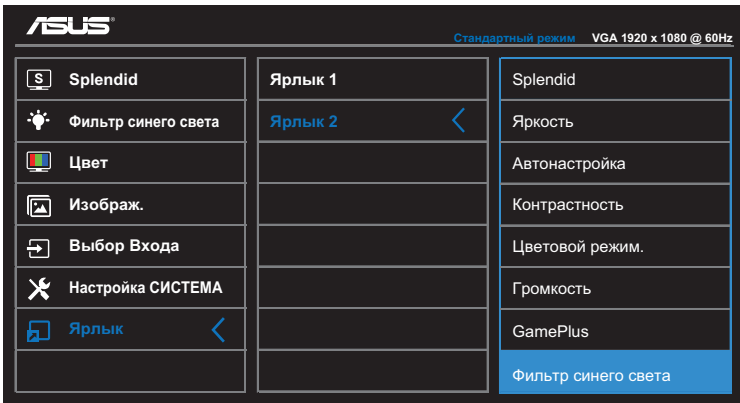

(Ярлык 2)

- **Ярлык 1:** Назначение функции Клавише быстрого вызова 1. Доступные параметры: **Splendid**, **Яркость**, **Автонастройка**, **Контрастность**, **Цветовой режим.**, **Громкость** (только для модели VC279H), **GamePlus** и **Фильтр синего света**. Настройка по умолчанию "GamePlus" (для модели VC279N-W) или "Яркость" (для модели VC279H).
- **Ярлык 2:** Назначение функции Клавише быстрого вызова 2. Доступные параметры: **Splendid**, **Яркость**, **Автонастройка**, **Контрастность**, **Цветовая температура**, **Громкость** (только для модели VC279H), **GamePlus** и **Фильтр синего света**. По умолчанию установлен параметр **Фильтр синего света**.

Технические характеристики

Модель		VC279N-W	VC279H
Размер матрицы		27,0 дюймов по диагонали, (активная область отображения 597,9 (гор.) x 336,3 (верт.) мм)	
Максимальное разрешение		1920 x 1080	
Яркость (тип.)		250 кандел на м ²	
Коэффициент контрастности (тип.)		1000:1	
Угол зрения (CR≤10)		178°(верт.); 178°(гор.)	
Число цветов		16,7 млн. (6-битн. + Расширенные-FRC)	
Время отклика (тип.)		5 мс (GTGσ)	
Разъемы	Входы:	1 VGA, 1 DVI	1 VGA, 1 DVI, 1 HDMI
	Вход аудио:	Нет	Да
Динамик Audio	Выход на динамики:	Нет	1,5 Вт x 2
Энергопотребление		31 Вт	32 Вт
Энергопотребление в режиме ожидания		< 0,5 Вт ~110-220 В	
Энергопотребление в режиме отключения		< 0,5 Вт ~110-220 В	
Физ. размеры (с подставкой) (ВxШxГ)		622,6 x 442 x 200 мм	
Размеры упаковки (ШxВxГ)		512 x 692 x 164 мм	
Масса нетто (с подставкой)		4,4 ±1,0 кг	4,45 ±1,0 кг
Масса брутто (прибл.)		6,35 ±1,0 кг	6,38 ±1,0 кг
Настенное крепление VESA		100 x 100 мм	
Номинальное напряжение		40 Вт адаптер пост. тока 19 В/2,1 А, ~100-240, 50/60 Гц (Delta / ADP-40KD BB)	
Температура		Рабочая температура: 0~40°C Температура хранения: -30 ~ 65°C	
Принадлежности		Адаптер питания, кабель питания, краткое руководство, гарантийный талон, кабель DVI (дополнительно), кабель VGA (дополнительно), кабель HDMI (дополнительно), аудиокабель (дополнительно)	
Технические нормы и стандарты		Energy Star®, UL/cUL, CB, CE, FCC, CCC, CU, RCM, ErP, China Energy Label, RoHS, WEEE, Windows 7/8.1 WHQL, UkrSEPRO	Energy Star®, UL/cUL, CB, CE, FCC, CCC, CU, RCM, ErP, China Energy Label, RoHS, WEEE, Windows 7/8.1 WHQL, HDMI, EPEAT, UkrSEPRO

*Блок питания соответствует требованиям регламента PSE.

*Технические характеристики подлежат изменению без уведомления.

3.3 Поиск и устранение неполадок (ответы на вопросы)

Проблема	Возможное решение
Индикатор питания не горит	<ul style="list-style-type: none">• Нажмите кнопку , чтобы убедиться, что монитор включен.• Проверьте правильность подсоединения шнура питания к монитору и розетке сети электропитания.• Проверьте работу индикатора питания в главном экранном меню. Выберите "ВКЛ" для включения индикатора питания.
Индикатор питания светится желтым, изображение на экране отсутствует	<ul style="list-style-type: none">• Убедитесь, что монитор и компьютер включены.• Убедитесь, что кабель передачи сигнала правильно подключен к монитору и компьютеру.• Проверьте разъемы кабеля и убедитесь, что их контакты не загнуты.• Подключите компьютер к другому монитору, чтобы убедиться в том, что компьютер работает правильно.
Изображение на экране слишком светлое или слишком темное	<ul style="list-style-type: none">• Настройте контрастность и яркость с помощью экранного меню.
Изображение на экране трясется или на нем имеются волнообразные искажения	<ul style="list-style-type: none">• Убедитесь, что кабель передачи сигнала правильно подключен к монитору и компьютеру.• Уберите электрические устройства, которые могут вызывать помехи.
Изображение имеет дефекты цвета (белый цвет не выглядит белым)	<ul style="list-style-type: none">• Проверьте разъемы кабеля и убедитесь, что их контакты не загнуты.• Сброс настроек с помощью экранного меню.• Выберите соответствующую температуру цвета в экранном меню.
Звук отсутствует или уровень громкости очень низкий	<ul style="list-style-type: none">• Настройте уровень громкости на мониторе и на компьютере.• Убедитесь, что на компьютере драйвер звуковой платы установлен и работает правильно.

3.4 Список поддерживаемых режимов

Режимы VESA / IBM поддерживают синхронизацию

Режим	Разрешение (активные точки)	Разрешение (всего точек)	Частота горизонтальной развертки (КГц)	Частота вертикальной развертки (КГц)	Номинальный цвет пиксела (МГц)
DOS	720x400@70Hz	900 x 449	31,469	70,087	28,322
VGA	640x480@60Hz	800 x 525	31,469	59,940	25,175
	640x480@72Hz	832 x 520	37,861	72,809	31,500
	640x480@75Hz	840 x 500	37,500	75,000	31,500
SVGA	800x600@56Hz	1024 x 625	35,156	56,250	36,000
	800x600@60Hz	1056 x 628	37,879	60,317	40,000
	800x600@72Hz	1040 x 666	48,077	72,188	50,000
	800x600@75Hz	1056 x 625	46,875	75,000	49,500
XGA	1024x768@60Hz	1344 x 806	48,363	60,004	65,000
	1024x768@70Hz	1328 x 806	56,476	70,069	75,000
	1024x768@75Hz	1312 x 800	60,023	75,029	78,750
VESA	1152x864@75Hz	1600 x 900	67,5	75,000	108,00
SXGA	1280x1024@60Hz	1688 x 1066	63,981	60,020	108,000
	1280x1024@75Hz	1688 x 1066	79,976	75,025	135,00
	1280x960@60Hz	1800 x 1000	60,000	60,000	108,00
WXGA	1280x800@60Hz	1680 x 831	49,702	59,810	83,500
	1280x720@60Hz	1650 x 750	45,00	60,000	74,25
	1280x768@60Hz	1664 x 798	47,776	59,870	79,5
	1360x768@60Hz	1792 x 795	47,712	60,015	85,500
	1366x768@60Hz	1792 x 798	47,712	59,790	85,500
WXGA+	1440x900@60Hz	1904 x 934	55,935	59,887	106,500
UXGA	1600x1200@60Hz	2160 x 1250	75,000	60,000	162,000
WSXGA+	1680x1050@60Hz	2240 x 1089	65,290	59,954	146,250
WUXGA	1920x1080@60Hz	2200 x 1125	67,500	60,000	148,500
MAC	640x480@66,66Hz	864 x 525	35	66,66	30,24
SVGA	832x624@75Hz	1152 x 667	49,714	74,533	57,27

* Режимы, отсутствующие в этой таблице, могут не поддерживаться. Для оптимального качества изображения рекомендуется выбирать один из перечисленных режимов.