

*acer*

# *Iconia* One 7



Руководство пользователя

© 2015 Все права защищены.

Руководство пользователя Ace Iconia Anna 7

Относится к: B1-770

Нормативный номер модели (RMN): A5007

Эта редакция: июль 2015

## Получите Acer ID и воспользуйтесь новыми преимуществами

Чтобы зарегистрировать новый идентификатор Acer ID или войти в систему под уже созданным, перейдите на *портал Acer с Начального экрана*.

### Основные возможности для пользователей с Acer ID:

- Создайте собственное облако с помощью технологии Acer BYOC.
- Получите актуальную информацию о продуктах и выгодных предложениях.
- Зарегистрируйте свое устройство для гарантийного обслуживания.

Дополнительные сведения см. на веб-сайте AcerCloud:

[www.acer.com/byoc-start](http://www.acer.com/byoc-start)



### Важно

Данное руководство содержит конфиденциальную информацию, защищенную авторским правом. Приведенная в руководстве информация может быть изменена без предварительного уведомления. Все изображения представлены только в ознакомительных целях. Представленная на них информация может не применяться к вашей модели устройства. Acer Group не несет ответственность за технические или редакторские ошибки, а также за опущение какой-либо информации в данном руководстве.

Acer Iconia One

Номер модели: \_\_\_\_\_

Серийный номер: \_\_\_\_\_

Дата покупки: \_\_\_\_\_

Место покупки: \_\_\_\_\_

# СОДЕРЖАНИЕ

<b>Начало работы с планшетным ПК</b>	<b>4</b>	<b>Воспроизведение музыки</b>	<b>35</b>
Отличительные особенности и функции .....	4	Воспроизведение мультимедийных файлов .....	35
Распаковка планшетного ПК .....	4	<b>Управление людьми и контактами</b>	<b>37</b>
Знакомство с планшетным ПК .....	5	<b>Фото- и видеосъемка</b>	<b>40</b>
Первое включение .....	6	Значки и индикаторы фотокамеры и видеокамеры .....	41
<b>Зарядка аккумулятора планшетного ПК</b>	<b>9</b>	Настройки .....	42
Сборка сетевого адаптера .....	9	Фотосъемка .....	43
<b>Работа с планшетным ПК</b>	<b>11</b>	Видеосъемка .....	44
Использование сенсорного экрана ....	11	Поддерживаемые форматы .....	44
Начальный экран .....	11	<b>Дополнительные настройки</b>	<b>45</b>
Экранная клавиатура .....	20	Беспр. устройства и сети .....	45
Редактирование текста .....	22	Устройство .....	47
Завершение работы планшетного ПК .....	24	Личные .....	49
<b>Подключение устройств к планшетному ПК</b>	<b>25</b>	Система .....	50
Подключение к источнику питания перем. тока .....	25	Обновление операционной системы планшетного ПК .....	51
Установка карты microSD .....	25	Сброс установок планшетного ПК .....	52
Перенос файлов между планшетным ПК и компьютером .....	26	<b>Часто задаваемые вопросы и устранение неисправностей</b>	<b>53</b>
Подключение Bluetooth-устройств .....	27	Другие источники справочной информации .....	56
Принадлежности .....	27	<b>Технические характеристики</b>	<b>57</b>
<b>Работа в сети</b>	<b>28</b>	<b>Руководства по безопасному использованию аккумуляторов</b>	<b>60</b>
Управление подключениями Wi-Fi .....	28	<b>Лицензионное соглашение с конечным пользователем</b>	<b>62</b>
Просмотр веб-сайтов в Интернете .....	28		
Настройка программы Эл. почта .....	29		
Сервисы Google .....	30		

# НАЧАЛО РАБОТЫ С ПЛАНШЕТНЫМ ПК

## Отличительные особенности и функции

Ваш новый планшетный ПК обеспечивает передовые и вместе с тем легкие в использовании функции для работы с мультимедийными файлами и широкие возможности для развлечений. Вы можете выполнить следующие действия:

- подключаться к Интернету по Wi-Fi;
- получать и отправлять электронную почту, находясь в дороге;
- поддерживать связь с друзьями, используя программу "Люди" и программы общения в социальных сетях.

## Распаковка планшетного ПК

Новый планшетный ПК поставляется в защитной коробке. Аккуратно вскройте коробку и извлеките содержимое. Если отсутствует или поврежден хотя бы один из перечисленных ниже компонентов, то немедленно обратитесь к продавцу.

- Планшетный ПК Acer Iconia
- Настройка продукта и сведения по технике безопасности
- USB-кабель
- Адаптер перем. тока
- Гарантийный формуляр



### Примечание

*Перед тем как приступить к использованию планшетного ПК в первый раз, зарядите его; время зарядки должно составлять не менее 4 часов. После этого вы сможете подзаряжать аккумулятор по мере необходимости.*



### Примечание

*Если до этого аккумулятор был полностью разряжен, зарядите его в течение как минимум получаса с помощью адаптера.*

# Знакомство с планшетным ПК

## Внешний вид

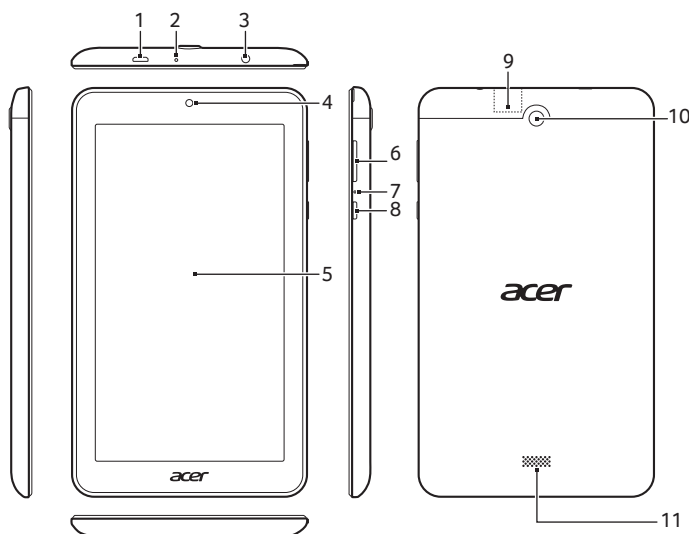

№	Элемент	Описание
1	Порт micro USB (подчиненный)	Служит для подключения к компьютеру с помощью USB-кабеля. Также используется как гнездо для зарядки через адаптер перем. тока. Дополнительную информацию см. в <b>См. "Зарядка аккумулятора планшетного ПК" на стр. 9.</b>
2	Микрофон	Служит для передачи вашей речи во время сеансов видеосвязи и интернет-вызовов.
3	3,5-мм гнездо наушников	Служит для подключения стереонаушников.
4	Передняя камера	0,3-мегапиксельная камера для видеосвязи и съемки автопортретов.
5	Сенсорный экран	7-дюймовый, ЖК-дисплей со светодиодной подсветкой с разрешением 1024 x 600 пикселей.

№	Элемент	Описание
6	Клавиша регулировки громкости	Увеличение и уменьшение громкости планшетного ПК.
7	Отверстие для сброса	Используется для принудительной перезагрузки в случае отсутствия отклика при сенсорном вводе. <i>Введите подходящий по размеру предмет, например выпрямленную скрепку, в отверстие и несильно нажмите.</i>
8	Кнопка питания	Нажмите на несколько секунд, чтобы включить планшетный ПК; нажмите кратковременно, чтобы включить/выключить экран или перевести планшетный ПК в режим сна; нажмите и удерживайте, чтобы выключить планшетный ПК.
9	Гнездо для карты microSD	В это гнездо вставляется карта памяти microSD.
10	Задняя камера	2-мегапиксельная камера для фотосъемки с высоким разрешением.
11	Динамик	Служит для вывода звука.

## Первое включение

Чтобы включить планшетный ПК, нажмите и удерживайте кнопку питания, пока не увидите логотип Acer. Подождите, пока планшетный ПК загрузится. Затем, ответив на несколько вопросов, вы сможете начать работу с планшетным ПК.

Чтобы начать, нажмите ваш вариант языка и затем нажмите стрелку. Выполните остальные указания, отображаемые на экране.

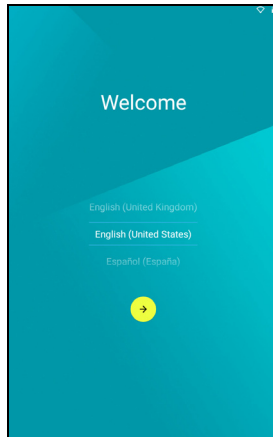

Если экран планшетного ПК погас, это значит, что он перешел в режим сна. Чтобы вывести его из режима сна, кратковременно нажмите кнопку питания. См. **"Вывод планшетного ПК из режима сна"** на **стр.23** для получения дополнительной информации.

## Создание и использование аккаунта Google

При наличии доступа к Интернету планшетный ПК позволяет синхронизировать информацию с аккаунтом Google.

Во время настройки можно создать или указать аккаунт, который будет использоваться для синхронизации списка контактов, электронной почты, календаря и других данных. Если у вас еще нет доступа к Интернету или вы не хотите использовать эту функцию, то нажмите **Пропустить**.



### Важно

Вход в аккаунт Google нужен для использования служб Gmail, Hangouts, Календарь Google и других программ Google; для загрузки приложений с веб-сайта Google Play; для резервного копирования настроек на серверах Google и для использования других полезных сервисов Google в планшетном ПК.

Если необходимо импортировать настройки с другого устройства, работающего на платформе Android 2.0 (или более поздней версии), во время установки выполните вход в аккаунт Google. Не нужно ждать завершения установки, иначе восстановить настройки будут нельзя.

Если у вас есть разные аккаунты Google, например отдельные аккаунты для личных и деловых контактов, то открывать и синхронизировать их можно в разделе "Настройки аккаунтов". См. "**Разные аккаунты Google**" на стр. 50.



# ЗАРЯДКА АККУМУЛЯТОРА ПЛАНШЕТНОГО ПК

## Сборка сетевого адаптера

Планшетный ПК оснащен одним из двух видов сетевых адаптеров USB: с фиксированной или подключаемой вилкой. Оба типа описаны в данном руководстве.

### *Адаптер с фиксированной вилкой*

Вилка и сетевой адаптер представлены в едином корпусе, сборка не требуется. Вставьте большой по размеру разъем USB-кабеля в корпус сетевого адаптера (он вставляется только в одном направлении). Фиксированные вилки не отключаются от адаптера.

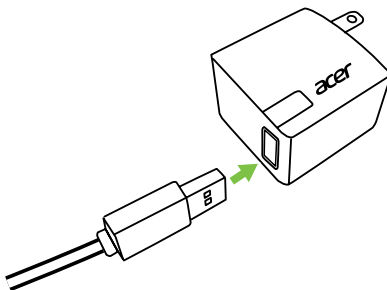

### *Адаптер с подключаемой вилкой*

Параллельные стрелки на головке и корпусе адаптера. Вставьте головку сетевого адаптера в корпус и поверните ее в положение "CLOSE" (Закрывать), помеченное на головке, до щелчка. Вставьте большой по размеру разъем USB-кабеля в корпус сетевого адаптера (он вставляется только в одном направлении).

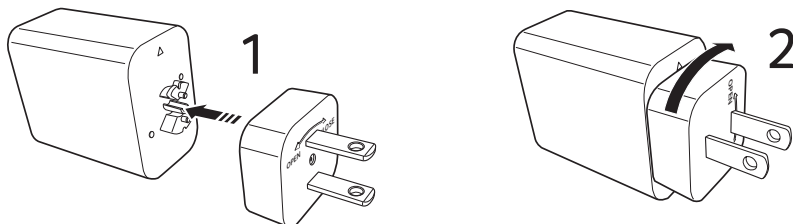

## Подключение питания

Подключите штекер шнура питания к планшетному ПК, а адаптер переменного тока — к розетке электропитания.

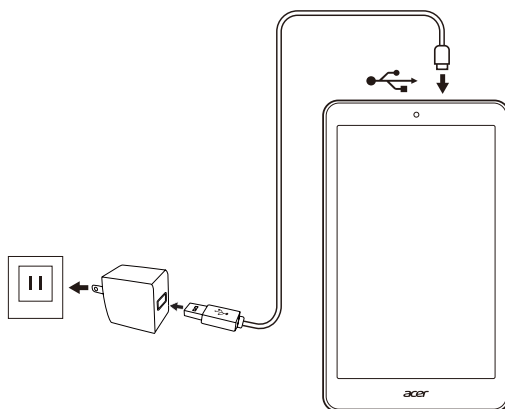

### **Внимание**

**Для зарядки устройства можно использовать только адаптер, одобренный компанией Acer.**



### **Примечание**

*Во время зарядки или при длительном использовании поверхность планшетного ПК нагревается. Это нормальное явление.*

# РАБОТА С ПЛАНШЕТНЫМ ПК

---

## Использование сенсорного экрана

Для выбора элементов и ввода информации в планшетном ПК используется сенсорный экран. Нажимайте экран пальцем.

**Нажатие.** Для открытия элементов и выбора параметров нажмите экран один раз.

**Перетаскивание.** Для выделения текста и изображений проведите по экрану, не отпуская палец.

**Нажатие и удержание.** Нажмите и удерживайте элемент, чтобы просмотреть список доступных для него действий. В открывшемся контекстном меню выберите подходящее действие.

**Прокрутка.** Для прокрутки вверх или вниз по экрану проведите пальцем по экрану в нужном направлении.

## Начальный экран

При запуске планшетного ПК или его выводе из режима энергосбережения открывается [*Home*] (*Начальный*) экран. Этот экран позволяет получить быстрый доступ к информации, а простые элементы управления с виджетами или ярлыками необходимы для перехода к приложениям. Виджеты показывают различную информацию (например, время и погоду), предлагают дополнительные элементы управления и обеспечивают прямой доступ к приложениям. Некоторые виджеты изначально установлены в планшетном ПК, а другие можно загрузить с веб-сайта Google Play.

На [Home] (Начальном) экране располагаются полезные инструменты управления и сведения.

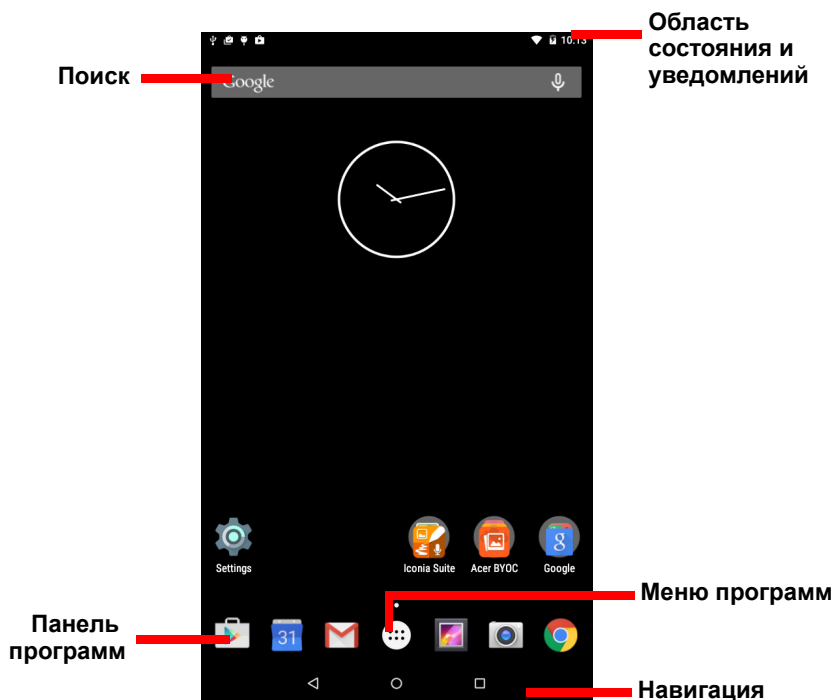

### Примечание

*Предустановленные приложения различаются в зависимости от региона и конфигурации.*

## Поиск

Чтобы найти программы, файлы или информацию в Google Интернете, нажмите значок **Google**.

Введите искомый текст. Для поиска в Интернете нажмите клавишу со стрелкой, клавишу Ввод или выберите в списке один из предлагаемых вариантов, приложений или файлов.

Кроме того, можно выполнить поиск с помощью голоса. Достаточно произнести слова "Ok Google" (ОК Гугл) и затем искомый контент. Результаты поиска будут отображаться по мере ввода слов.

Для поиска или просмотра веб-сайтов в Интернете нужно подключиться к беспроводной сети. См. "Работа в сети" на стр. 28.

Чтобы отфильтровать результаты веб-поиска по новостям, изображениям и другим элементам, нажмите нужный фильтр в нижней части экрана результатов. Список фильтров содержит также пункт *[Tablet]* (Планшетный ПК), с помощью которого можно найти термины, поиск которых выполнялся на вашем планшетном ПК. Можно также выбрать, какой поиск будет выполняться в режиме *[Tablet]* (Планшетный ПК). После выполнения поиска нажмите значок **[Menu]** (Меню) > **[Settings]** (Настройки) > **[Tablet search]** (Поиск на планшетном ПК). Выберите элементы для включения в поиск на планшетном ПК.

### Голосовой поиск

Если доступна функция голосового поиска, то нажмите значок микрофона и произнесите текст поискового запроса.   
См. "Голосовой поиск" на стр. 31.

## Навигация

Для навигации по меню и параметрам нажимайте три (или более) значка в нижнем левом углу.



### Назад

Нажмите этот значок для перехода на предыдущую страницу или на один уровень вверх в меню. В некоторых случаях вместо этого значка может отображаться значок *скрыть* (например, если показана клавиатура или список последних приложений).



Скрыть

### Начальный

Нажмите этот значок, чтобы сразу перейти на *[Home]* (Начальный) экран.

## Последние

Нажмите этот значок, чтобы просмотреть список приложений, которые недавно использовались. Чтобы открыть приложение, нажмите его значок, или нажмите в любом месте экрана, чтобы вернуться на [Home] (Начальный) экран.

## Расширенный Начальный экран

Экран [Home] (Начальный) можно расширить, чтобы увеличить пространство для добавления виджетов и упорядочения ярлыков. Для этого необходимо добавить программу или виджет. См. "Добавление программ на [Home] (Начальный) экран" на стр. 15 и **Добавление и удаление ярлыков и виджетов на стр. 18.**



### Примечание

*Удаление или перемещение всех программ и виджетов с расширенного начального экрана приведет также к его автоматическому удалению.*

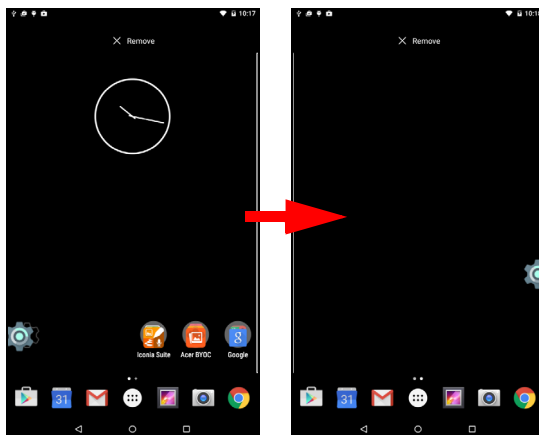

## Меню [Application] (Программа)

Чтобы открыть меню [Application] (Программа), нажмите ☰ в центральной области панели программ. В меню [Application] (Программа) показаны программы, доступные на вашем планшетном ПК.

Программы отображаются в алфавитном порядке. Проведите по экрану влево, чтобы увидеть остальные программы. См. **"Настройка Начального экрана"** на стр. 18.

Нажмите значок **Магазин Play**, чтобы открыть сайт Google Play.

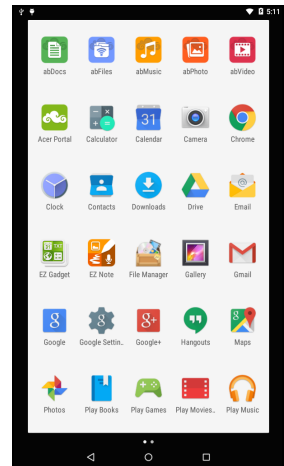

### *Добавление программ на [Home] (Начальный) экран*

Откройте меню [Application] (Программа). Нажмите и удерживайте программу, которая должна быть на [Home] (Начальном) экране. Отпустите палец, чтобы разместить программу. Если вы хотите разместить программу на расширенном [Home] (Начальном) экране, выполните следующие действия:

1. Проведите пальцем по экрану вправо.
  - a. Удерживайте программу, пока не отобразится нужный [Home] (Начальный) экран.
  - b. Или удерживайте палец до тех пор, пока не будут прокручены все расширенные [Home] (Начальные) экраны и не будет создан новый начальный экран.
2. Отпустите палец, чтобы разместить программу.

Сведения о добавлении виджета см. в разделе **Добавление и удаление ярлыков и виджетов на стр. 18.**

## Область состояния и уведомлений

В верхней части экрана отображаются значки состояния и уведомлений. В верхней правой области экрана отображается различная информация, например время, заряд и уровень сигнала. В верхней левой области экрана отображаются значки событий, такие как уведомление о новом сообщении.



Проведите по экрану вниз, чтобы отобразить подробные сведения уведомлений, такие как текущие загрузки, а также элементы управления мультимедиа (например, «Воспроизвести/приостановить» и «Следующая дорожка») во время воспроизведения музыки. Снова проведите по экрану вниз для отображения меню [Quick Settings] (*Быстрые настройки*). Для доступа к *быстрым настройкам* проведите по экрану вниз двумя пальцами одним движением.

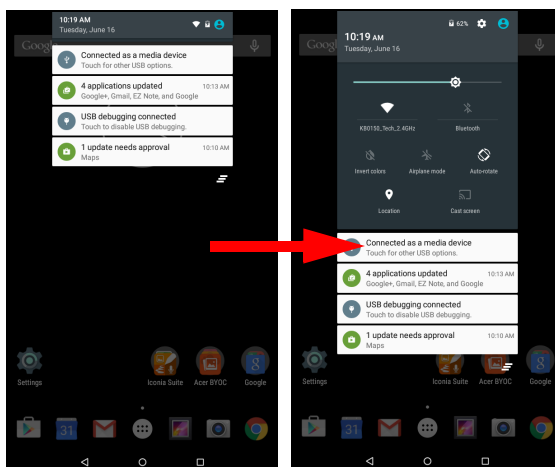



## [Priority notifications] (Приоритетные уведомления)

Если режим приоритетных уведомлений включен, в верхней части экрана уведомлений будут отображаться те типы уведомлений, которые вы указали в качестве важных (даже при выключенных уведомлениях). Чтобы указать настройки приоритетных уведомлений, откройте меню **[Application] (Программы)** и нажмите **[Settings] (Настройки) > [Sound & notification] (Звук и уведомления) > [Interruptions] (Прерывания)**.

## Значки быстрых настроек



### Примечание

При активации большинство значков быстрых настроек меняет цвет на зеленый.

Значок	Имя	Описание
	Режим полета	Нажмите для включения и выключения режима "в самолете". При включении этого режима все беспроводные соединения отключаются.
	Авторотация	Нажмите для включения и отключения автоматического поворота экрана.
	Bluetooth	Нажмите для включения и выключения модуля Bluetooth. Нажмите и удерживайте для просмотра настроек Bluetooth.
	Яркость	Нажмите для изменения яркости экрана (кнопки всегда остаются зелеными).
	Местоположение	Нажмите для включения и отключения служб локализации устройства. Нажмите и удерживайте для просмотра настроек служб локализации.
	Передача экрана	Подключается к беспроводным дисплеям или устройствам (таким как аппаратные ключи) с поддержкой отображения.

Значок	Имя	Описание
	Wi-Fi	Нажмите для включения и отключения сети Wi-Fi (количество делений соответствует уровню мощности сигнала). Маленькие стрелки "вверх" и "вниз" означают получение и отправку информации, соответственно. Нажмите и удерживайте для просмотра настроек сети Wi-Fi.

## Настройка Начального экрана



### Примечание

*Если аккумулятор вашего устройства нагреется слишком сильно, то появится уведомление с предложением выключить устройство. Если вы его не выключите, то оно выключится автоматически.*

[Home] (Начальный) экран можно настроить в соответствии с вашими индивидуальными предпочтениями, добавив или удалив ярлыки программ или виджеты либо изменив фоновое изображение.

### Добавление и удаление ярлыков и виджетов

Для добавления ярлыков нажмите и удерживайте любое свободное место на [Home] (Начальном) экране.

Нажмите **[WIDGETS] (Виджеты)**, чтобы увидеть мини-программы и ссылки (например, пользовательские ярлыки, контакты или закладки), которые можно добавить на [Home] (Начальный) экран. Виджеты — это небольшие программы, отображающие непрерывно обновляемую информацию, или ярлыки для быстрого запуска программ или специальных функций.

Чтобы переместить виджет на [Home] (Начальный) экран, нажмите и удерживайте элемент, пока он не будет выбран. Откроется [Home] (Начальный) экран. Перетащите этот элемент на любое свободное место на экране. Чтобы просмотреть сведения о виджете, перетащите его на значок **[App info] (Информация о приложении)** в верхней части экрана.

Если вы хотите разместить виджет на расширенном *[Home] (Начальном)* экране, выполните следующие действия:

1. Проведите пальцем по экрану вправо.
  - а. Удерживайте виджет в этом местоположении, пока не покажется нужный *[Home] (Начальный)* экран.
  - б. Или удерживайте палец до тех пор, пока не будут прокручены все расширенные *[Home] (Начальные)* экраны и не будет создан новый начальный экран.
2. Отпустите нажатый палец, чтобы разместить виджет.

### Удаление элемента с Начального экрана

Чтобы удалить элемент с *[Home] (Начального)* экрана, нажмите и удерживайте этот элемент, пока вверху экрана не появится панель **[Remove] (Удалить)**. Перетащите элемент на панель **Удалить**.

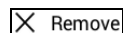

## Изменение фонового изображения Начального экрана

Нажмите и удерживайте любое свободное место на *[Home] (Начальном)* экране, затем нажмите **[WALLPAPERS] (Обои)**. Чтобы выбрать один из вариантов среди заранее отобранных фоновых изображений, нажмите изображение внизу экрана и затем нажмите **[Set wallpaper] (Установить обои)**.

Чтобы выбрать изображение в качестве обоев из других местоположений, нажмите **[Pick image] (Подобрать изображение)**. Затем нажмите значок **[Menu] (Меню)** , чтобы вывести список местоположений, в которых могут храниться изображения, например, *[Google Drive] (Диск Google)*, *[Gallery] (Галерея)*, *[Dropbox] (Dropbox)* и другие.

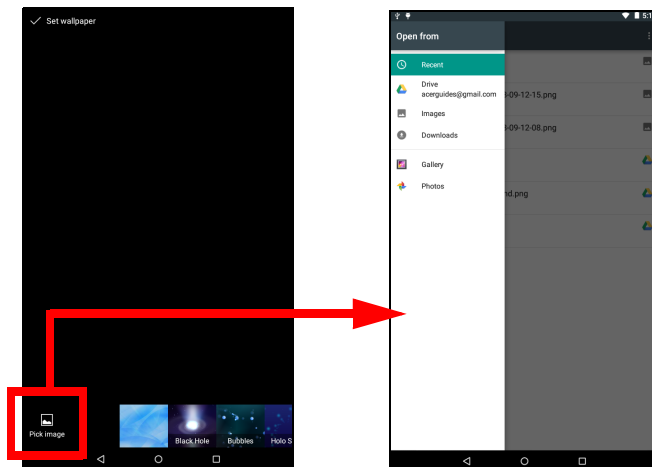

## Экранная клавиатура

При нажатии текстового окна для ввода текста появляется экранная клавиатура. Для ввода текста нажимайте клавиши.

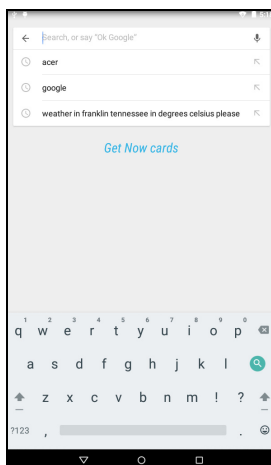

### Примечание

*Раскладка клавиатуры (и значки некоторых кнопок) немного изменяются в зависимости от программы и информации, которую нужно ввести.*

Нажмите кнопку **?123**, чтобы показать цифры и специальные символы, а затем нажмите клавишу **~ [ <**, чтобы показать дополнительные символы. Нажмите и удерживайте клавишу, чтобы выбрать альтернативные символы (если есть для этой клавиши), например буквы с диакритическими знаками, или соответствующие символы.

## Изменение настроек клавиатуры Google

Чтобы изменить язык клавиатуры или другие параметры, откройте меню **[Application] (Программы)** и нажмите **[Settings] (Настройки)**. Нажмите **[Language & input] (Язык и ввод)** и в разделе **[Keyboard & input methods] (Клавиатура и способ ввода)** выберите вариант, который хотите изменить.

## Предиктивный ввод текста и автоисправление ошибок

Клавиатура Google позволяет вводить текст в предиктивном режиме. При вводе букв над клавиатурой будет отображаться список подходящих слов, соответствующих нажатым буквам, или наиболее близкие варианты. Этот список будет сужаться по мере нажатия букв. Если будет показано нужное слово, то нажмите его, чтобы вставить в текст.

Чтобы включить или выключить режим предиктивного ввода текста для клавиатуры Google, откройте меню **[Application] (Программы)** и нажмите **[Settings] (Настройки)**. Нажмите **[Language & input] (Язык и ввод)** и в разделе **[Keyboard & input methods] (Клавиатура и способ ввода)** выберите **[Google Keyboard] (Клавиатура Google) > [Text correction] (Исправление текста)**. Для переключения этой функции нажимайте **[Show correction suggestions] (Показывать предлагаемые исправления)**. Кроме того, можно нажать **[Auto correction] (Автоисправление)** и выбрать один из вариантов установки уровня автоисправления.



### Примечание

Во всех программах не поддерживается предиктивный ввод текста и автоисправление ошибок.

## Редактирование текста

В некоторых программах можно выделять и редактировать текст, например при вводе в текстовое поле. Выделенный текст можно вырезать или копировать для последующей вставки в той же самой или другой программе.



### Примечание

*Некоторые программы не поддерживают выделение текста или поддерживают выделение только в определенных областях. Другие программы могут поддерживать специальные команды для выделения текста.*

## Выделение текста

Чтобы выделить текст для вырезки, копирования, удаления или замены, выполните следующие действия.

1. Нажмите текст, который хотите выделить. Если текст можно выделить, то курсор вставляется под этим текстом.
2. Нажмите и удерживайте текст или слово, которое хотите выделить. Выделенный текст будет подсвечен, при этом с каждого края выделения будет показана скобка.
3. Перетащите любую из этих скобок, чтобы расширить или сузить выделенный текст, или нажмите **Выделить все**.
4. Чтобы вырезать или скопировать текст, нажмите кнопку **Вырезать** или **Копировать**.

## Вставка текста

Чтобы ввести новый текст или добавить текст, который вы скопировали, выполните следующие действия.

1. Нажмите поле, в которое требуется ввести текст. Если текст можно выделить, то курсор вставляется под этим текстом. Чтобы заменить слово, дважды нажмите его. В обоих случаях при копировании текста отобразится кнопка **Вставить**.

2. Если курсор не на месте, то перетащите его на нужное место.

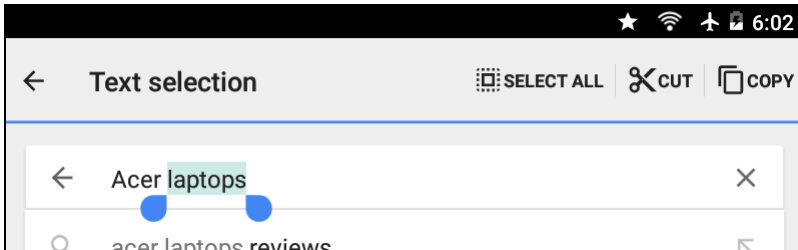

3. Измените текст, добавляя или удаляя слова или при помощи кнопки ВСТАВИТЬ.

## Вывод планшетного ПК из режима сна

Если экран выключен и планшетный ПК не реагирует на нажатия кнопок на экране, то это значит, что планшетный ПК заблокирован и находится в режиме сна.

Чтобы вывести планшетный ПК из режима сна, нажмите кнопку питания. В планшетном ПК откроется экран *[Lock] (Блокировка)*. Чтобы разблокировать экран, нажмите значок замка и передвиньте его в правую сторону круга.

### Способы защиты

Для дополнительной защиты можно установить пароль или число, которые нужно будет вводить для доступа к планшетному ПК, либо графический ключ разблокировки (набор точек, которые нужно нажать в определенной последовательности). Откройте меню **[Application] (Программы)** и нажмите **[Settings] (Настройки) > [Security] (Безопасность) > [Screen lock] (Экран блокировки)**. Если забудете графический ключ разблокировки, то см. раздел **Графический ключ разблокировки на стр. 55**.

## Завершение работы планшетного ПК

Если не собираетесь пользоваться планшетным ПК долгое время, то выключайте его, чтобы сэкономить заряд аккумулятора. Чтобы выключить планшетный ПК (даже если он заблокирован), нажмите и удерживайте (около секунды) нажатой кнопку питания, пока на экране не появится меню. Нажмите **Выкл. питание** и подтвердите завершение работы. Для принудительного завершения работы нажмите и удерживайте кнопку питания до тех пор, пока планшетный ПК не выключится (около 4 секунд).



# ПОДКЛЮЧЕНИЕ УСТРОЙСТВ К ПЛАНШЕТНОМУ ПК

## Подключение к источнику питания перем. тока

См. "Зарядка аккумулятора планшетного ПК" на стр. 9

## Установка карты microSD

Чтобы увеличить объем памяти в устройстве, можно установить карту microSD. Карту microSD нужно полностью вставить в ее гнездо.



### Примечание

*Ваш планшетный ПК поддерживает только карты microSD, использующие файловую системы FAT и FAT32.*

Установка карты:

1. Вставьте кончик ногтя в углубление наверху крышки планшета.
2. Снимите крышку.
3. Вставьте карту microSD в это гнездо.
4. Поместите крышку планшета на место и осторожно защелкните ее.

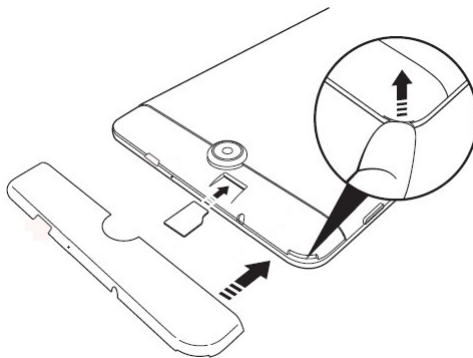

Чтобы проверить емкость карты памяти, откройте меню **[Application] (Программы)** и нажмите **[Settings] (Настройки) > [Storage] (Память)**. Текущая емкость вашей карты будет указана в разделе **[SD card] (Карта SD)**.

## Перенос файлов между планшетным ПК и компьютером

Доступ к вашему планшетному ПК и любым подключенным накопителям возможен с компьютера через USB-подключение.

### Подключение к ПК в режиме USB-накопителя

Для передачи данных между устройством и компьютером (с карты памяти microSD или внутренней памяти устройства) необходимо подключить устройство к ПК с помощью прилагаемого USB-кабеля.

1. Вставьте штекер USB-кабеля синхронизации в разъем microSD USB вашего устройства.
2. Подключите другой штекер USB-кабеля к свободному порту USB компьютера.

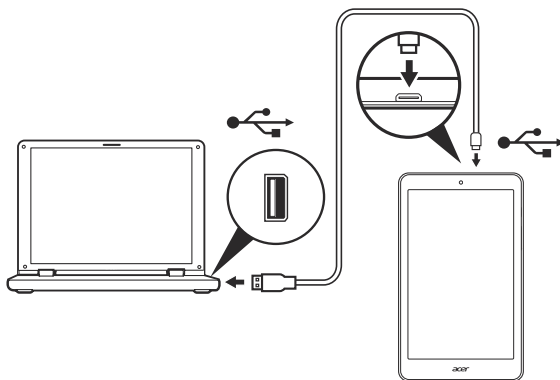

3. Проведите пальцем сверху вниз по экрану, чтобы открыть область уведомлений, и нажмите **[Connected as a media device] (Использовать как устройство мультимедиа)**, чтобы использовать устройство одним из следующих способов: **[Media device (MTP)] (Устройство мультимедиа (MTP))** (по умолчанию) или **[Camera (PTP)] (Камера (PTP))**.

Теперь ваше устройство отображается в качестве диска в файловом проводнике компьютера.

## Подключение Bluetooth-устройств

Чтобы подключить устройство Bluetooth, необходимо сначала связать устройства. Для этого выполните следующие действия:

1. Откройте меню *[Application] (Программы)* и нажмите **[Settings] (Настройки)**, затем в разделе *[Wireless & networks] (Беспроводные подключения и сети)* нажмите **[Bluetooth] (Bluetooth)**.
2. Включите Bluetooth, сразу после этого планшетный ПК начнет поиск рядом расположенных устройств Bluetooth.
3. Коснитесь имени устройства, к которому требуется подключиться, и следуйте инструкциям на экране.

После первоначального установления связи вам требуется только убедиться, что Bluetooth на вашем планшетном ПК включен и устройство Bluetooth включено. Дополнительную информацию о подключении другого устройства Bluetooth см. в рабочей инструкции к устройству.

Поддерживаются только стереогарнитуры A2DP (только воспроизведение, без микрофона).



### Примечание

Проверьте наличие обновлений программного обеспечения планшетного ПК, которые могут включать поддержку дополнительных устройств Bluetooth (откройте меню *[Application] (Программы)* и коснитесь **[Settings] (Настройка) > [About tablet] (О планшете) > [System updates] (Обновления системы) > [CHECK NOW] (Проверить наличие)**).

## Принадлежности

Полный перечень принадлежностей см. на веб-сайте [store.acer.com](http://store.acer.com).

# РАБОТА В СЕТИ

## Управление подключениями Wi-Fi

Если при первом включении планшетного ПК вы не подключились к сети Wi-Fi или хотите подключиться к новой сети, для управления настройками подключения откройте меню **[Application] (Программы)** и нажмите **[Settings] (Настройки) > [Wi-Fi] (Wi-Fi)**. Или проведите двумя пальцами по экрану сверху вниз и нажмите кнопку Wi-Fi, чтобы включить или отключить подключение Wi-Fi.

Если индикатор Wi-Fi не горит, то нажмите переключатель Wi-Fi, чтобы перевести его в положение **[On] (Вкл.)**, и подождите, пока планшетный ПК обнаружит доступные сети. Нажмите имя вашей сети и введите пароль, если требуется.

## Просмотр веб-сайтов в Интернете

Для просмотра веб-сайтов в Интернете планшетный ПК должен быть подключен к сети, имеющей выход в Интернет.

### Обозреватель

Чтобы запустить браузер, нажмите значок **[Chrome] (Chrome)** на **[Home] (Начальном)** экране или откройте меню **[Application] (Программы)** и выберите **[Chrome] (Chrome)**. Чтобы ввести адрес веб-сайта, нажмите адресную строку вверху страницы. С клавиатуры введите адрес и нажмите .

Для навигации по записям в истории браузера нажимайте значки стрелок. Чтобы изменить настройки браузера и выполнить другие действия, нажмите значок **[Menu] (Меню) ≡**.

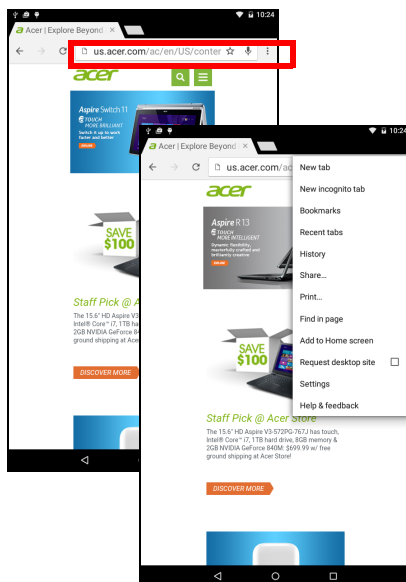

В Chrome можно открывать несколько вкладок. Когда страница открыта, нажмите небольшую кнопку **Новая вкладка**. Для переключения между страницами нажмите одну из открытых вкладок вверху экрана.

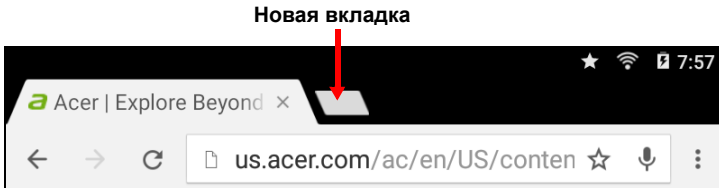

## Настройка программы Эл. почта

Программа "Эл. почта" обеспечивает доступ к почтовым ящикам на сайтах большинства популярных служб эл. почты. Большинство учетных записей можно настроить за два шага. Откройте меню **[Application] (Программы)** и нажмите **[Email] (Эл. почта)**, чтобы начать настройку учетной записи эл. почты.

Введите адрес электронной почты и нажмите **[Manual setup] (Ручная настройка)**, чтобы вручную ввести значения параметров. Или нажмите **[Next] (Далее)**, чтобы завершить настройку.

Реализованная в планшетном ПК функция комбинированной папки входящей почты позволяет в одном окне Входящие просматривать сообщения эл. почты нескольких учетных записей.

## Сервисы Google



### Примечание

*В некоторых странах и регионах приложения могут быть недоступны.*

*Перед использованием сервисов Google требуется активировать аккаунт Google. При первом использовании сервисов Google требуется прочитать и принять Условия использования.*



*Содержимое и оформление Google Play зависит от региона. Например, в некоторых странах можно просматривать и покупать фильмы, книги, журналы или музыку. В любое время могут добавляться новые категории или меняться порядок навигации по службе Google Play.*

## Настройка эл. почты Google

1. Подключите планшетный ПК к Интернету.
2. В меню **[Application] (Программы)** нажмите **[Gmail] (Gmail)**.

Если при первом включении планшетного ПК вы не ввели адрес аккаунта Gmail и пароль, то выполните инструкции, показанные на экране.

### Создание электронного письма

1. Подключите планшетный ПК к Интернету.
2. В меню **[Application] (Программы)** нажмите **[Gmail] (Gmail)**.
3. Нажмите .
4. Введите адрес эл. почты получателя, тему и напишите текст сообщения.
5. Закончив создание сообщения, нажмите .

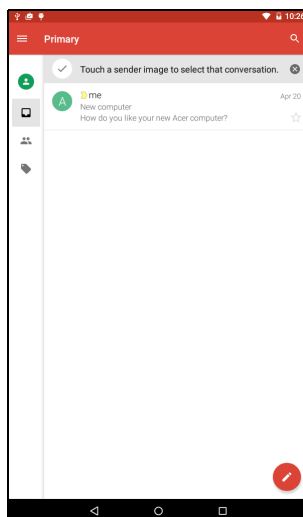

## Голосовой поиск



### Примечание

*Голосовой поиск доступен только в некоторых странах.*

Голосовое управление позволяет отправлять сообщения электронной почты, находить маршруты к нужным местам, вести поиск в Интернете и даже отправлять самому себе голосовые заметки. Для голосового поиска в виджете *[Search]* (Поиск) на *[Home]* (Начальном) экране нажмите на значок микрофона. Когда на экране появится предложение **[Listening...]** (Говорите), произнесите свою команду или запрос.

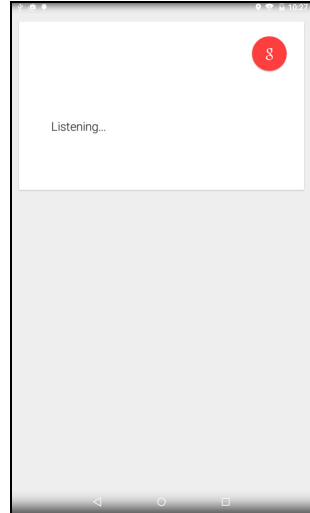

## Play Store

Нажмите **Play Store** на *[Home]* (Начальном) экране или в меню *[Application]* (Программы), чтобы открыть *[Google Play]* (Google Play). Здесь можно загрузить множество дополнительных программ и приложений, расширяющих возможности планшетного ПК.

Предлагаемые на веб-сайте Google Play программы можно просматривать по категориям или нажать значок поиска, чтобы найти конкретную программу.

Для максимальной эффективности работы советуем не загружать приложения, использующие 3D-графику.

Выбрав нужную программу, нажмите кнопку **Установить**, чтобы загрузить и установить эту программу. В уведомлении на экране будет указано, доступ к каким службам (контактные сведения, подключение к беспроводной сети, GPS и т.п.) требует эта программа для правильной работы. Если ни одна из этих служб не кажется вам подозрительной, то нажмите **[АССЕРТ] (ПРИНЯТЬ)**, чтобы продолжить установку.

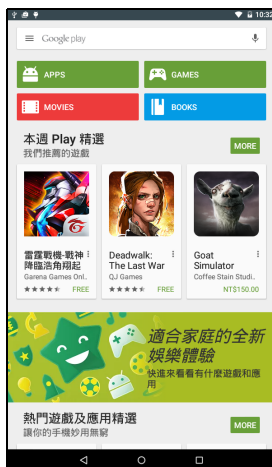



Контролировать ход загрузки можно как на странице программы, так и в области уведомлений планшетного ПК.

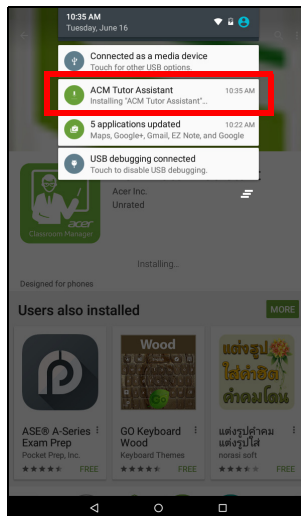
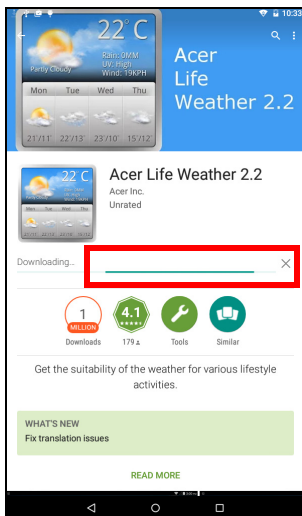

### Важно

Некоторые приложения могут предлагаться за плату, и перед загрузкой их будет нужно оплатить. Оплатить эти приложения можно с помощью *Google Кошелька*.

### Использование загруженных приложений

После загрузки и установки приложение появится в разделах **Программы** меню *[Application]* (Программа).

Некоторые приложения можно установить и как приложение, и как виджет, либо только как виджет (без значка приложения). См. "**Настройка Начального экрана**" на стр. 18.

### Удаление загруженных приложений

После загрузки и установки программы ее можно удалить; для этого откройте меню **[Application]** (Программы) и выберите **[Settings]** (Настройки) > **[Apps]** (Программы). Прокрутите экран до раздела *[DOWNLOADED]* (Загруженные), нажмите программу, которую требуется удалить, и затем выберите **Удалить**. Удаление значка приложения с *[Home]* (Начального) экрана удаляет только его ярлык.

## Google Hangouts

Чтобы открыть Google Hangouts, нажмите **[Hangouts] (Hangouts)** в меню *[Application] (Программы)*. Здесь показан список ваших контактов, подключенных к службам Google Hangouts. Нажмите контакт, чтобы начать беседу с ним. После установления соединения вы сможете начать сеанс видеосвязи.

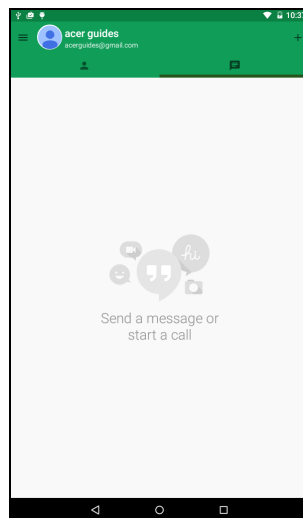

# ВОСПРОИЗВЕДЕНИЕ МУЗЫКИ

## Воспроизведение мультимедийных файлов

В планшетном ПК изначально установлены различные программы, которые можно использовать для воспроизведения мультимедийных файлов.



### Примечание

*Параметры воспроизведения Google Play Музыка зависят от региона. В некоторых регионах Google Play Музыка можно использовать в качестве облачного хранилища для личной коллекции музыки и получать к ней доступ с любых устройств. После обновления сервиса способ навигации по этим приложениям мультимедиа может измениться.*

## Воспроизвести музыку

Используйте приложение **Play Music (Воспроизвести музыку)** для прослушивания музыкальных и других аудиофайлов, которые вы загружаете или копируете с компьютера, USB-устройства, накопителя и т. п.

Откройте меню **[Application]** и нажмите **[Play Music] (Воспроизвести музыку)**, чтобы открыть программу.

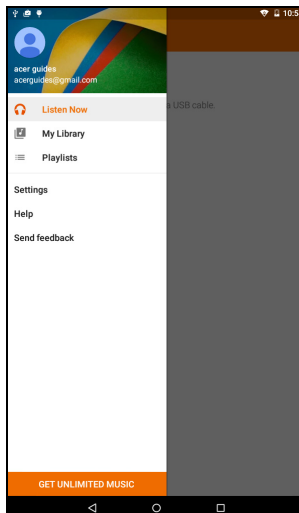

Проведите вниз по экрану в области слева, чтобы отобразить меню с такими списками, как *[Listen Now]* (Воспроизвести сейчас), *[My Library]* (Моя библиотека) и *[Playlists]* (Плейлисты), а также *[Settings]* (Настройки), *[Help]* (Справка) и *[Send feedback]* (Отзыв).

Альбомы и отдельные композиции также имеют собственные варианты воспроизведения. Для перехода к ним нужно нажать значок *[Menu]* (Меню) .

Во время воспроизведения музыки можно вернуться на *[Home]* (Начальный) экран. В строке уведомления отображается текущая композиция и основные элементы управления воспроизведением.

**См. "Область состояния и уведомлений" на стр. 16.**

# УПРАВЛЕНИЕ ЛЮДЬМИ И КОНТАКТАМИ

В планшетном ПК есть адресная книга, позволяющая сохранять контакты во внутренней памяти или в вашей учетной записи Google.

Чтобы просмотреть контакты, нажмите **[Contacts] (Контакты)** в меню *[Application] (Программы)*.

Если в планшетном ПК не сохранены данные контактов, то можно провести синхронизацию с контактами в вашей учетной записи Google, импортировать контакты из файла данных о контактах (vCard или csv) или добавить новый контакт.

Если вы активировали учетную запись Google, содержащую контакты, то ваши контакты будут синхронизированы автоматически. См. "[Синхронизация](#)" на стр. 49.

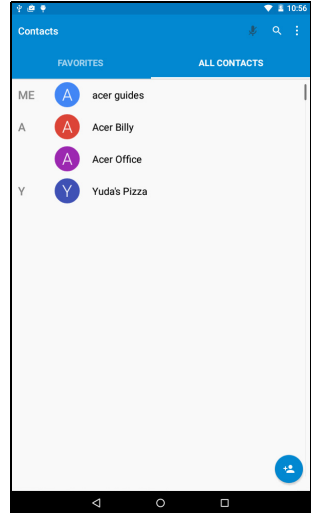

## Импортирование контактов

Нажмите кнопку **⋮ Меню** и выберите **Импортировать/экспортировать**. Нажмите вариант, описывающий место хранения контактов. После того как контакты будут найдены, подтвердите их импорт в новую группу.

## Добавление нового контакта

Чтобы добавить новый контакт, нажмите . Если у вас несколько учетных записей, то укажите, в какую учетную запись нужно сохранять контакты. Контакт будет синхронизирован с этой учетной записью.

Теперь можно изменить данные нового контакта. Сохранение контактов в списке контактов учетной записи Google позволит вам хранить дополнительную информацию, такую как: *[Address]* (Адрес), *[Special dates]* (Особые даты), *[Groups]* (Группы), *[Notes]* (Замечания), *[Nickname]* (Псевдоним), *[Website]* (Веб-сайт), *[Relationship]* (Отношения) и т.п.

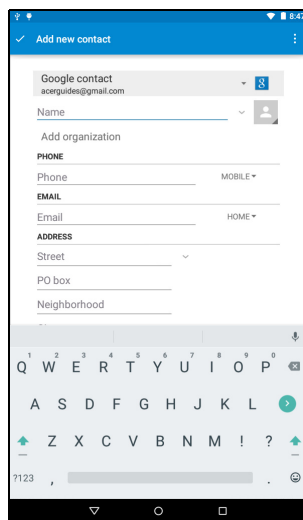

## Изменение сведений о контакте

Откройте новый контакт, чтобы ввести сведения о нем. Чтобы изменить уже существующий контакт, нажмите его в списке слева на главном экране. Затем нажмите . Теперь нажмите соответствующее текстовое поле и введите нужную информацию или нажмите **Добавить другое поле** для ввода дополнительной информации.

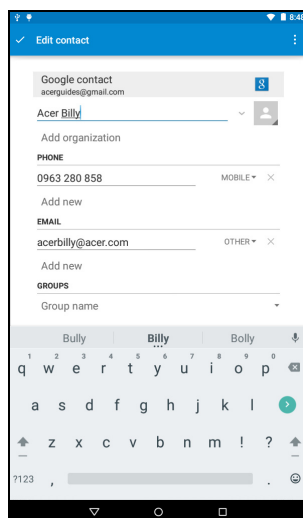



### Примечание

*Настройте каждый номер телефона в соответствии с типом сети, так как от этого могут зависеть некоторые функции. Например, некоторые приложения распознают только "мобильные" номера, так как для работы им требуются функции, доступные только в сети мобильной связи.*

### Изменение сведений о контакте в компьютере

Если вы синхронизировали контакты с аккаунтом Google, то открывать список контактов и вносить изменения в него можно с компьютера. На компьютере откройте веб-браузер и перейдите на сайт **contacts.google.com**. Войдите в свой аккаунт, затем выберите и измените контакты в списке; при следующей синхронизации планшетного ПК с компьютером эти изменения будут применены также к списку контактов в планшетном ПК.



### Важно

**Перед внесением любых изменений сделайте резервную копию контактов. Нажмите кнопку *Меню* и выберите *Импортировать/Экспортировать*. После этого можно будет экспортировать список контактов во внутреннюю память планшетного ПК или выбрать другие варианты в зависимости от установленных приложений.**

## ФОТО- И ВИДЕОСЪЕМКА

---

Планшетный ПК оснащен фронтальной и задней камерами. В этом разделе описывается весь процесс фото- и видеосъемки с помощью планшетного ПК.



### Примечание

*Перед использованием камеры рекомендуется вставить карту microSD в гнездо для карты microSD.*

*Учтите, что сохранять фотографии и видеозаписи можно только во внутренней памяти или на карте microSD, а не на внешнем USB-накопителе.*

Чтобы включить фотокамеру или видеокамеру, откройте меню **[Application]** (Программы) и нажмите **[Camera]** (Камера).



## Значки и индикаторы фотокамеры и видеокамеры

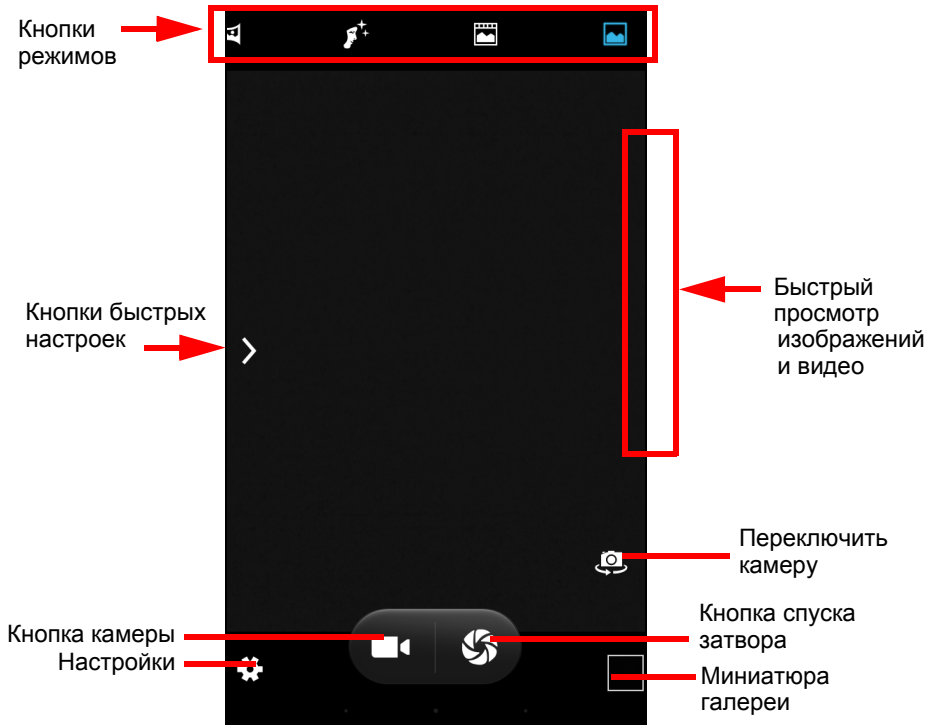

Кнопки режимов отображаются вверху окна камеры: *Панорама*, *Face Beauty*, *Live Photo* и *Нормальный*.

Чтобы увеличить масштаб, разведите пальцы на экране. Чтобы уменьшить масштаб, сведите пальцы на экране.

Нажмите кнопку *Видеосъемка*, видеокамера начнет запись. Во время записи настройки фото- и видеокамеры недоступны. Чтобы остановить запись, нажмите кнопку *Видеосъемка* снова.

# Настройки

## Общие сведения

Настройка	Описание
Данные о местоположении GPS	Включите эту функцию, чтобы включать местоположение в EXIF-данные фотографии.
Подавление мерцания	Включите или отключите эту функцию или выберите частоту мерцания. Эта функция компенсирует мерцание при внутреннем освещении, особенно при электрическом свете.

## Камера

Настройка	Описание
Захват голоса	Включите или выключите голосовую активацию затвора камеры.
Распознавание лиц	Включите или отключите функцию распознавания лиц. Эта функция выявляет в кадре лица и автоматически помещает фокус в эти зоны.
Автоспуск	Установите время автоспуска. Эту функция позволяет пользователю установить композицию и самому успеть попасть в кадр.
Непрерывная съемка	Установите максимальное количество снимков в одной серии. С помощью этой функции можно снимать серии фотографий (максимум 40 или 99 снимков), удерживая кнопку затвора.
Размер изображения	Установите разрешение изображений.
Размер миниатюры	Установите размер миниатюры изображения.

Настройка	Описание
Face beauty	Камера накладывает на портретные снимки фильтры для сглаживания морщин, осветления тона кожи и коррекции формы лица.

## Видеокамера

Настройка	Описание
ЭСИ	Электронный стабилизатор изображения. Эта функция позволяет компенсировать дрожание камеры во время видеосъемки.
Микрофон	Включение и выключение микрофона для записи звука во время видеосъемки.
Режим звука	Установите подходящий режим для записи чистого звука без посторонних шумов.
Интервал замедленной съемки	Установите частоту, с которой планшет будет делать снимки для создания замедленного или покадрового видео.
Качество видео	Установите качество видео.

## Фотосъемка

1. Установите описанные выше параметры в соответствии с вашими предпочтениями.
2. Наведите камеру на объект съемки, держа планшетный ПК неподвижно.
3. При необходимости увеличьте или уменьшите масштаб.





### Примечание

*При изменении масштаба по изображению на экране нельзя судить об истинном качестве снимка.*

4. Нажмите , чтобы сделать снимок.

## Видеосъемка

1. Установите описанные выше параметры в соответствии с вашими предпочтениями.
2. Наведите камеру планшетного ПК на объект съемки и при необходимости увеличьте или уменьшите масштаб.
3. Нажмите  для начала записи.
4. Нажмите  для завершения записи.

## Просмотр фото и видео

После съемки фотографии и видеозаписи сохраняются автоматически, как правило, во внутреннюю память. Вы можете их быстро просматривать, проведя вниз по экрану в области слева. Либо откройте меню *[Application]* (Программы), нажмите **[Gallery]** (Галерея), а затем **[Camera]** (Камера). Выберите фотоснимок или видеоролик, который хотите просмотреть (видеозаписи обозначены небольшим значком воспроизведения). В меню *Gallery* (Галерея) вы можете обмениваться файлами при помощи разных сервисов и редактировать изображения. Нажмите , чтобы просмотреть доступные варианты обмена файлами, или нажмите значок карандаша, чтобы отобразить варианты редактирования изображения.

## Поддерживаемые форматы



### Примечание

Для получения сведений о поддерживаемых форматах изображений, видео и аудио см. **Поддерживаемые форматы на стр. 57.**

# ДОПОЛНИТЕЛЬНЫЕ НАСТРОЙКИ

Чтобы открыть **[Settings] (Настройки)**, перейдите в меню **[Application] (Программы)** и нажмите **[Settings] (Настройки)**.

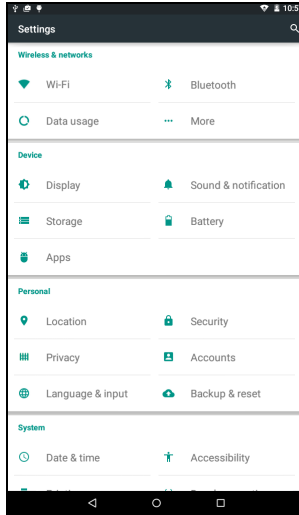

## Беспр. устройства и сети

### Активация и деактивация подключений Wi-Fi

Отображает все доступные беспроводные сети. Включение и выключение функции Wi-Fi. Беспроводные сети могут требовать пароль.

### Настройка параметров Bluetooth

Отображает все доступные устройства, для обмена информацией с которыми можно использовать функцию Bluetooth. Здесь можно включать или выключать функцию Bluetooth, изменять имя планшетного ПК и отображать полученные файлы. Нажмите **[Refresh] (Обновить)**, чтобы найти соседние устройства.

Чтобы подключиться к устройству, нажмите его в списке доступных устройств. Для установления подключения нужно будет ввести PIN-код на обоих устройствах.



### Примечание

*Поддерживаются только стереогарнитуры A2DP (только воспроизведение, без микрофона). Проверьте наличие обновлений ПО планшетного ПК, которые могут дополнительно обеспечить поддержку других устройств Bluetooth.*

## Использование данных

В разделе "Использование данных" показывается объем данных, переданных на ваш планшетный ПК (либо общий, либо для каждой программы). Эта информация полезна, если вы ведете учет трафика.

## Дополнительно...

### *Перевод планшетного ПК в режим полета*

Можно перейти в режим полета, чтобы отключить сетевые функции и модуль Bluetooth и использовать планшетный ПК в качестве портативного устройства во время полета. Узнайте в авиакомпании, разрешено ли это на борту самолета.

Выключайте планшетный ПК во время взлета и посадки, так как он может вызывать помехи в работе электронных систем самолета.



### Примечание

*Включенный режим полета отображается значком ✈ в области состояния.*

Чтобы включить или отключить режим полета, нажмите **[Settings]** (Настройки), затем в разделе **[Wireless & Networks]** (Беспроводные устройства и сети) нажмите **[More...]** (Дополнительно...) > **Режим полета**.

Или проведите по экрану сверху вниз, чтобы включить или отключить режим полета.

## Виртуальная частная сеть (VPN)

Этот параметр позволяет вам подключаться к частной сети, например, к защищенной сети на работе или в офисе.

Чтобы добавить сеть VPN, нажмите **[Settings] (Настройки)**, затем в разделе *[Wireless & Networks] (Беспроводные устройства и сети)* нажмите **[More...] (Дополнительно...)** > **VPN > Добавить сеть VPN.**

Прежде чем использовать хранилище аккаунтов, нужно установить PIN-код или пароль экрана блокировки.

## Устройство

### Sound & notification (Звук и уведомления)

Отрегулируйте громкость планшетного ПК, нажимая кнопки громкости на его боковом торце.

### Отображение

В планшетном ПК можно настроить параметры экрана, нажав **[Settings] (Настройки)** > **[Display] (Дисплей)**.

Элемент	Описание
Фоновый рисунок	Установка фонового изображения для <i>[Home] Начального</i> экрана.
Уровень яркости	Регулировка яркости экрана.
Спящий режим	Настройка периода бездействия для перехода в спящий режим.
Daydream	Регулировка планшета, когда он подключен к док-станции и/или находится в спящем режиме.
Размер шрифта	Установка размера шрифта (чем мельче размер, тем больше текста видно; чем крупнее, тем легче читать)

Элемент	Описание
При возможности поворота устройства	<p>Выберите автоматический поворот содержимого экрана при повороте устройства или сохранение текущей ориентации экрана даже при его повороте.</p> <p><i>Чтобы включить или отключить функцию поворота экрана, проведите по экрану сверху вниз и нажмите кнопку [Auto-rotate] (Автоповорот).</i></p>
Передача экрана	<p>Трансляция экрана планшета на совместимый монитор или экран.</p> <p><i>Перед использованием этой функции необходимо подключить планшет к экрану; также может потребоваться аппаратный ключ. Ознакомьтесь с инструкциями для подключения к экрану или аппаратному ключу.</i></p>

## Программы

### Закрытие программы

Чтобы закрыть активную программу, нажмите **Настройки > Программы**. Проведите по экрану вниз до вкладки **[Running]** (Запущенные) и нажмите программу, которую хотите закрыть. Чтобы закрыть программу, нажмите **STOP (ОСТАНОВИТЬ)**.

### Удаление программы

Чтобы высвободить дополнительное место в памяти, можно удалять программы, установленные в планшетном ПК. Нажмите значок программы в меню **[Application]** (Программы) и перетащите его в область **[Uninstall]** (Удалить) в верхнем левом углу экрана.



### Примечание

*Нельзя удалять программы, изначально установленные в планшетном ПК.*



Другой способ: нажмите **[Settings] (Настройки)** и выберите **[Apps] (Программы)**. Нажмите программу, которую хотите удалить, нажмите **[UNINSTALL] (УДАЛИТЬ)** и подтвердите удаление.



### Важно

Удалять программы можно только в том случае, если вы знакомы с операционной системой Android.

## Личные

### Синхронизация

В планшетном ПК можно синхронизировать календарь, электронную почту и контакты и не беспокоиться о потере данных. Выполняйте синхронизацию в режиме реального времени или настройте ее в соответствии с вашими потребностями. Нажмите **[Settings] (Настройки)**, а затем в разделе **[Personal] (Личные)** выберите **[Accounts] (Учетные записи)**. Затем выберите учетную запись для перехода к настройкам синхронизации.

Для добавления нового аккаунта нажмите **Add account (Добавить аккаунт)**. Выберите тип учетной записи и следуйте указаниям на экране.

### Google Sync

В Google можно настроить синхронизацию для продуктов Google, включая браузер, календарь, почту Gmail, Google Фото и др. В меню настроек синхронизации аккаунта Google поставьте галочку рядом с элементом, который необходимо синхронизировать автоматически. Нажмите еще раз, чтобы отменить выбор и синхронизировать элемент вручную.

Для ручной синхронизации элемента убедитесь, что данный элемент выбран, нажмите значок **Menu (Меню)** и затем нажмите **Sync now (Синхронизировать сейчас)**.

## Разные аккаунты Google

Если у вас есть разные аккаунты Google, например отдельные аккаунты для личных и деловых контактов, то открывать и синхронизировать их можно в разделе настроек *[Personal]* (Личные). Нажмите **[Settings]** (Настройки) > **[Accounts]** (Учетные записи) > **[Add account]** (Добавить учетную запись).

## Изменение языка и способа ввода текста

Выберите страну и язык, нажав **[Settings]** (Настройки) > **[Language & input]** (Языки и ввод).

## Система

### Установка даты и времени



Чтобы установить дату и время, нажмите **[Settings]** (Настройки) > **[Date & time]** (Дата и время).



#### Примечание

*Если вы часто путешествуете или если в вашей стране часы переводят на летнее время, то в этом меню выберите пункт **Авт. дата и время**. Ваш планшетный ПК будет устанавливать значения даты и времени на основе данных, полученных им из сети.*

## Настройка сигналов

По умолчанию в планшетном ПК настроены 2 сигнала. Чтобы добавить или изменить настройки будильника, нажмите **[Clock] (Будильник)** в меню **[Application] (Программы)** и затем нажмите . Чтобы включить или отключить будильник, нажмите переключатель ВКЛ/ВЫКЛ рядом с ним или нажмите , чтобы создать новый будильник.

Нажмите предустановленный будильник, чтобы изменить его. Вы можете выполнить следующие действия:

- Установить время срабатывания сигналов.
- Присвоить ему метку (например, "Работа").
- Установить дни для повтора срабатывания сигналов.
- Установить мелодию звонка.

Вы можете удалить сигнал, нажав . Это действие можно отменить, нажав **[undo] (Отменить)**.

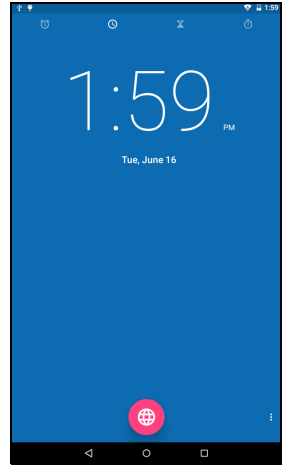

## Обновление операционной системы планшетного ПК

Ваш планшетный ПК может загружать и устанавливать системные обновления, добавляя поддержку новых устройств или расширяя программные возможности.

Чтобы проверить наличие обновлений, нажмите **[Settings]** (Настройки) > **[About tablet]** (Сведения о планшетном ПК) > **[System updates]** (Обновление системы) > **[CHECK NOW]** (ПРОВЕРИТЬ СЕЙЧАС).



#### Примечание

*Загрузка нового встроенного ПО может занять до 40 минут в зависимости от скорости вашей сети. Не нажимайте кнопку питания или кнопку сброса и никаким способом не обращайтесь к своему планшетному ПК во время обновления системы во избежание сбоя установки микропрограммного обеспечения.*

## Сброс установок планшетного ПК

После чистой загрузки для всех параметров планшетного ПК будут восстановлены заводские значения.



#### Важно

**Будут удалены все личные сведения, все контакты, сохраненные в памяти планшетного ПК, и все установленные вами программы.**

Чтобы выполнить чистую загрузку планшетного ПК и отформатировать его, нажмите **[Settings]** (Настройки), затем нажмите **[Backup & reset]** (Резервное копирование и сброс) > **[Factory data reset]** (Сброс настроек); нажмите **[RESET TABLET]** (Сброс установок планшетного ПК) и затем **[ERASE EVERYTHING]** (Стереть все).

# ЧАСТО ЗАДАВАЕМЫЕ ВОПРОСЫ И УСТРАНЕНИЕ НЕИСПРАВНОСТЕЙ

---

В этом разделе приведены ответы на часто задаваемые вопросы, которые могут возникнуть при работе с планшетным ПК, а также способы устранения возможных неполадок.

Тема	Вопрос	Ответ
Звук	Почему не воспроизводится звук?	При подключении гарнитуры к устройству его динамик автоматически выключается. Отключите гарнитуру. Проверьте, не отключен ли звук в устройстве. Проверьте, не установлен ли уровень громкости на минимальное значение.
Память	Почему доступной памяти меньше, чем указано в технических характеристиках?	Небольшой объем памяти зарезервирован для безопасности системы.

Тема	Вопрос	Ответ
	Почему не удается просмотреть файлы изображений?	Возможно, этот тип изображений не поддерживается. См. <b>"Поддерживаемые форматы"</b> на стр. 57 для получения дополнительной информации.
Мультимедиа файлы	Почему не удается просмотреть видеофайлы?	Возможно, этот тип видеофайлов не поддерживается. См. <b>"Мультимедиа"</b> на стр. 57 для получения дополнительной информации.
	Почему не удается воспроизвести музыкальные файлы?	Возможно, этот тип файлов не поддерживается. См. <b>"Мультимедиа"</b> на стр. 57 для получения дополнительной информации.
Сведения о системе и производительности	Как узнать версию ОС в моем устройстве?	Чтобы узнать версию ОС (ядро/номер сборки) и просмотреть другие сведения об аппаратных и программных компонентах, откройте меню <b>[Application] (Программы)</b> и нажмите <b>[Settings] (Настройки) &gt; [About tablet] (Сведения о планшетном ПК)</b> .
	Где узнать серийный номер моего планшетного ПК?	Откройте меню <b>[Application] (Программы)</b> и нажмите <b>[Settings] (Настройки) &gt; [About tablet] (Сведения о планшетном ПК) &gt; [Device Information] (Сведения об устройстве)</b> .

Тема	Вопрос	Ответ
Питание	Не удается включить устройство.	Возможно, разряжен аккумулятор. Зарядите устройство. <b>См. "Зарядка аккумулятора планшета ПК" на стр. 9</b> для получения дополнительной информации.
Память	Как проверить состояние памяти?	Чтобы проверить состояние памяти, откройте <b>Настройки &gt; Память</b> .
	Что делать, если внутренняя память моего устройства заполнена полностью или почти полностью?	Можно удалить установленные приложения или перенести мультимедийные файлы на карту microSD.
Графический ключ разблокировки	Я забыл свой графический ключ разблокировки.	После 5 неудачных попыток вы сможете сбросить свой графический ключ разблокировки. Нажмите <b>Забыли пароль?</b> и введите имя пользователя и пароль своей учетной записи Google. В планшетном ПК должна быть настроена активная учетная запись Google и установлено подключение к Интернету. Если этот вариант недоступен, то обратитесь в местный сервисный центр Acer.

Тема	Вопрос	Ответ
Тепловыделение	Планшетный ПК нагревается во время зарядки или при продолжительной работе.	<p>Нагрев устройства во время зарядки — это нормальное явление. По завершении зарядки он остынет до обычной температуры.</p> <p>Нормальным явлением также считается нагрев планшетного ПК во время продолжительного использования, например при просмотре видео или во время игр.</p> <p>Все планшетные ПК Acer перед выпуском в продажу проходят заводские испытания.</p>

## Другие источники справочной информации

Искомая информация:	Источник:
Самые последние сведения, относящиеся к планшетному ПК.	<a href="http://www.acer.com">www.acer.com</a>
Техническая поддержка	<a href="http://support.acer.com">support.acer.com</a>



# ТЕХНИЧЕСКИЕ ХАРАКТЕРИСТИКИ

## Производительность

- 4-ядерный процессор Cortex A7 1,3 ГГц MTK MT8127
- Системная память:
  - ОЗУ DDR3L емкостью 1 ГБ
  - Флэш-память: 16 ГБ

Операционная система Google Android™ 5.0 (Lollipop)

## Дисплей

- 7-дюймовый емкостной мультисенсорный ЖК-экран TFT-LCD
- Разрешение 1024x600

## Мультимедиа

- Встроенный монодинамик
- Встроенный микрофон

## Поддерживаемые форматы

Тип	Форматы
Фото	JPEG
Аудиозапись	AAC-LC, AMR-WB
Воспроизведение звуковых файлов	AAC-LC, AAC, AAC+ (не необработанный AAC), AMR-NB, AMR-WB, MP3, OGG Vorbis, WAV
Запись видео	H.264 BP, MPEG-4 SP, H.263 BP
Воспроизведение видео	H.264 BP, H.264 MP, H.264 HP, MPEG-4 SP, H.263 BP

## Разъем USB

- Порт Micro USB

## Питание

- Вход питания пост. тока (5 В, 2 А или 5 В, 1,5 А)

## Подключения

- Bluetooth 4.0
- 802.11b/g/n беспроводная сеть LAN
- GPS

## Камера

- Передняя камера
  - 0,3 мегапикс.
  - Фиксированный фокус
- Задняя камера
  - 2 мегапикс.
  - Запись видео/аудио VGA

## Возможности расширения

- Гнездо для карты памяти microSD (до 32 ГБ)

## Аккумулятор

- Односекционный блок литий-полимерных аккумуляторов на 10,28 Вт-ч (2780 мА/ч; 3,7 В)  
Время работы от аккумулятора: до 5,5 часов (по результатам тестов с воспроизведением видео)



### Примечание

*Продолжительность работы от аккумулятора зависит от мощности, потребляемой используемыми системными ресурсами. Например, если постоянно использовать подсветку или ресурсоемкие приложения, то аккумулятор нужно будет чаще заряжать.*

## Размеры

Высота	189 мм
Ширина	108,8 мм
Толщина	9,5 мм
Вес	280 г

## Условия эксплуатации

### *Температура*

Рабочая: 0°С – 35°С

Нерабочая: -20°С – 60°С

### *Влажность (без конденсации)*

Рабочая: от 20% до 80%

Нерабочая: от 20% до 80%

# РУКОВОДСТВА ПО БЕЗОПАСНОМУ ИСПОЛЬЗОВАНИЮ АККУМУЛЯТОРОВ



## **Внимание**

**При неправильном обращении с аккумулятором он может взорваться. Нельзя разбирать аккумуляторы и бросать их в огонь. Не нарушайте целостность аккумуляторов. Держите аккумуляторы в недоступном для детей месте.**

**При утилизации отработанного аккумулятора соблюдайте местные правила.**

В этом ноутбуке используется литий-ионный аккумулятор. Не пользуйтесь им в условиях сырости, высокой влажности или в местах, способствующих коррозии. Не помещайте, не храните и не оставляйте ваше устройство рядом с источником тепла, в местах с высокой температурой, под прямыми лучами солнца, в микроволновой печи или в контейнере под давлением, не подвергайте его воздействию температуры выше 60° C.

Несоблюдение этих правил может привести к утечке из аккумулятора кислоты, перегреву, взрыву или воспламенению, что может привести к травмам и/или материальному ущербу. Не протыкайте, не открывайте и не разбирайте аккумулятор. Если из аккумулятора произошла утечка жидкости, и она попала на кожу, смойте жидкость водой и немедленно обратитесь за медицинской помощью. В целях безопасности и для продления срока службы аккумулятора его зарядка прекращается при температуре ниже 0° и выше 40°.

Использование полной емкости нового аккумулятора достигается после двух или трех циклов полной зарядки и разрядки. Аккумулятор можно заряжать и разряжать сотни раз, однако при этом его емкость падает. При заметном сокращении времени работы по сравнению с обычными значениями замените аккумулятор. Используйте только одобренные аккумуляторы и заряжайте их только с помощью предназначенных для этого устройства одобренных зарядных устройств.

Аккумулятор следует использовать только по назначению. Никогда не используйте поврежденное зарядное устройство или аккумулятор. Не замыкайте накоротко контакты аккумулятора. Соединение положительного (+) и отрицательного (-) контактов аккумулятора металлическим предметом, например монетой, скрепкой или ручкой, может привести к короткому замыканию. (Выводы аккумулятора выглядят как металлические полоски на его корпусе.) Это может произойти при переноске заряженного аккумулятора в кармане или сумке. Короткое замыкание контактов может привести к повреждению аккумуляторов или предмета, из-за которого оно произошло.

Если оставить аккумулятор в месте с высокой или низкой температурой, например в салоне автомобиля летом или зимой, то его емкость и срок службы могут сократиться. Старайтесь держать аккумулятор в местах с температурой 15—25° С. Устройство, в котором установлен нагретый или холодный аккумулятор, может временно не работать, даже если аккумулятор полностью заряжен. Эффективность работы аккумулятора значительно уменьшается при температуре ниже нуля.

Не бросайте аккумуляторы в огонь — они могут взрываться. Они также могут взорваться при повреждении. Аккумуляторы следует утилизировать в соответствии с местными правилами. Если возможно, сдавайте их на переработку. Не выбрасывайте аккумуляторы вместе с бытовыми отходами.

Беспроводные устройства могут быть чувствительны к помехам, создаваемым аккумулятором, что может повлиять на их работу.



#### **Примечание**

*Сопроводительные документы на аккумулятор см. на сайте [www.acer.com](http://www.acer.com).*

# ЛИЦЕНЗИОННОЕ СОГЛАШЕНИЕ С КОНЕЧНЫМ ПОЛЬЗОВАТЕЛЕМ

ВАЖНО. ПРОЧТИТЕ ВНИМАТЕЛЬНО! НАСТОЯЩЕЕ ЛИЦЕНЗИОННОЕ СОГЛАШЕНИЕ С КОНЕЧНЫМ ПОЛЬЗОВАТЕЛЕМ ("СОГЛАШЕНИЕ") ЯВЛЯЕТСЯ ЮРИДИЧЕСКИМ СОГЛАШЕНИЕМ МЕЖДУ ВАМИ (ЛИБО ФИЗИЧЕСКИМ, ЛИБО ЮРИДИЧЕСКИМ ЛИЦОМ) И КОМПАНИЕЙ ACER INC., ВКЛЮЧАЯ ЕЕ ДОЧЕРНИЕ КОПАНИИ ("ACER"), В ОТНОШЕНИИ ПРОГРАММНОГО ОБЕСПЕЧЕНИЯ (ПРЕДОСТАВЛЕННОГО ЛИБО КОМПАНИЕЙ ACER, ЛИБО ЕЕ ЛИЦЕНЗИАРАМИ ИЛИ ПОСТАВЩИКАМИ), КОТОРОЕ СОПРОВОЖДАЕТ НАСТОЯЩЕЕ СОГЛАШЕНИЕ, ВКЛЮЧАЯ ВСЕ СОПУТСТВУЮЩИЕ НОСИТЕЛИ, ПЕЧАТНЫЕ МАТЕРИАЛЫ И СОПРОВОДИТЕЛЬНУЮ ЭЛЕКТРОННУЮ ПОЛЬЗОВАТЕЛЬСКУЮ ДОКУМЕНТАЦИЮ, КОТОРЫЕ МОГУТ ВЫПУСКАТЬСЯ ПОД ТОВАРНЫМИ МАРКАМИ "ACER", "GATEWAY", "PACKARD BELL" ИЛИ "EMACHINES" ("ПРОГРАММНОЕ ОБЕСПЕЧЕНИЕ"). ПРИМЕНЕНИЕ СОГЛАШЕНИЙ, РЕГУЛИРУЮЩИХ ЛЮБЫЕ ДРУГИЕ ПРОДУКТЫ ИЛИ МАТЕРИАЛЫ, НЕ ПРЕДУСМАТРИВАЕТСЯ, И ОНИ НЕ ДОЛЖНЫ ПРИМЕНЯТЬСЯ. УСТАНОВЛИВАЯ ЭТО ПРОГРАММНОЕ ОБЕСПЕЧЕНИЕ ИЛИ ЛЮБУЮ ЕГО ЧАСТЬ, ВЫ СОГЛАШАЕТЕСЬ СВЯЗАТЬ СЕБЯ ПОЛОЖЕНИЯМИ И УСЛОВИЯМИ НАСТОЯЩЕГО СОГЛАШЕНИЯ. ЕСЛИ ВЫ НЕ СОГЛАСНЫ СО ВСЕМИ ПОЛОЖЕНИЯМИ И УСЛОВИЯМИ НАСТОЯЩЕГО ЛИЦЕНЗИОННОГО СОГЛАШЕНИЯ, ТО НЕ ПРОДОЛЖАЙТЕ ПРОЦЕСС УСТАНОВКИ И НЕМЕДЛЕННО УДАЛИТЕ СО СВОЕГО УСТРОЙСТВА ВСЕ УСТАНОВЛЕННЫЕ ФАЙЛЫ (ЕСЛИ ОНИ БЫЛИ УСТАНОВЛЕНЫ) ЭТОГО ПРОГРАММНОГО ОБЕСПЕЧЕНИЯ.

ЕСЛИ У ВАС НЕТ ЮРИДИЧЕСКИ ДЕЙСТВИТЕЛЬНОЙ ЛИЦЕНЗИРОВАННОЙ КОПИИ ЭТОГО ПРОГРАММНОГО ОБЕСПЕЧЕНИЯ, ТО ВАМ НЕ РАЗРЕШАЕТСЯ УСТАНОВЛИВАТЬ, КОПИРОВАТЬ И ИНЫМ ОБРАЗОМ ИСПОЛЬЗОВАТЬ ПРОГРАММНОЕ ОБЕСПЕЧЕНИЕ, И У ВАС НЕТ НИКАКИХ ПРАВ ПО НАСТОЯЩЕМУ СОГЛАШЕНИЮ.

Это программное обеспечение охраняется законами США и международными договорами об авторских правах, а также другими законами и договорами об интеллектуальной собственности. Это программное обеспечение лицензируется, а не продается.

## ПРЕДОСТАВЛЕНИЕ ЛИЦЕНЗИИ

Компания Асер предоставляет вам следующие не исключительные и не подлежащие передаче права в отношении Программного обеспечения. На основании настоящего Соглашения вы можете:

1. установить и использовать Программное обеспечение только на одном предназначенном устройстве. Для каждого устройства, на котором будет использоваться Программное обеспечение, требуется отдельная лицензия;
2. сделать одну копию Программного обеспечения исключительно в целях резервирования или архивирования;
3. сделать одну печатную копию любых электронных документов, входящих в состав Программного обеспечения, если вы получили документы в электронной форме.

## ОГРАНИЧЕНИЯ

Вы НЕ можете:

1. использовать или копировать Программное обеспечение способами, не предусмотренными в настоящем Соглашении;
2. сдавать Программное обеспечение в аренду или напрокат любым третьим лицам;

3. модифицировать, адаптировать Программное обеспечение или переводить его на другой язык целиком или частично;
4. выполнять реконструкцию, декомпиляцию или дизассемблирование Программного обеспечения или создавать производные работы на его основе;
5. объединять Программное обеспечение с любыми другими программами или модифицировать Программное обеспечение, кроме как для персонального использования; и
6. сублицензировать Программное обеспечение или иным способом предоставлять его третьим лицам, за тем исключением, что вы можете, отправив компании Асег предварительное письменное уведомление, целиком передать Программное обеспечение третьему лицу при условии, что вы не оставите у себя никаких копий Программного обеспечения и что такое третье лицо согласится с условиями настоящего Соглашения.
7. передавать свои права по настоящему Соглашению любым третьим лицам;
8. экспортировать Программное обеспечение в нарушение применимых законов и правил экспортного регулирования или (i) продавать, экспортировать, реэкспортировать, передавать, переадресовывать, раскрывать технические данные или отдавать Программное обеспечение любым запрещенным лицам, организациям или в страны, включая, без ограничения указанным, Кубу, Иран, Северную Корею, Судан и Сирию; или (ii) использовать Программное обеспечение в любых целях, запрещенных законами или правилами США.

#### **УСЛУГИ ПОДДЕРЖКИ**

Компания Асег не обязана оказывать техническую или иную поддержку Программного обеспечения.

#### **СЛУЖБА "ОПЕРАТИВНОЕ ОБНОВЛЕНИЕ" КОМПАНИИ АСЕГ**

Некоторые программы содержат элементы, позволяющие использовать службу "Оперативное обновление" компании Асег, дающую возможность автоматически загружать и устанавливать на ваше устройство обновления для таких программ. Устанавливая Программное обеспечение, вы тем самым соглашаетесь с тем, что компания Асег (или ее лицензиары) могут автоматически проверять версию такого Программного обеспечения, используемого на вашем устройстве, и предоставлять обновления для такого Программного обеспечения, которые можно автоматически загружать на ваше устройство.

#### **ПРАВО СОБСТВЕННОСТИ И АВТОРСКОЕ ПРАВО**

Правовой титул, права собственности и права интеллектуальной собственности на Программное обеспечение и все его копии остаются за компанией Асег или ее лицензиарами и поставщиками (если применимо). У вас нет, и вы не получите никаких имущественных прав на Программное обеспечение (включая любые сделанные вами или для вас модификации или копии) и никаких связанных прав интеллектуальной собственности. Правовой титул и сопутствующие права на содержимое, доступ к которому предоставляет Программное обеспечение, принадлежат владельцам соответствующего содержимого и могут охраняться применимым законом. Настоящая лицензия не дает вам никаких прав на такое содержимое. Настоящим Вы соглашаетесь:

1. не удалять из Программного обеспечения никакие уведомления об авторских и иных правах собственности;
2. воспроизводить все такие уведомления на всех копиях, которое вам разрешено сделать; и
3. прилагать максимум усилий для предотвращения несанкционированного копирования Программного обеспечения.

## **ТОВАРНЫЕ ЗНАКИ**

Настоящее Соглашение не предоставляет вам никаких прав в связи с товарными знаками или знаками обслуживания, принадлежащими компании Асер или ее лицензиарам и поставщикам.

## **ОТКАЗ ОТ ГАРАНТИЙ**

В МАКСИМАЛЬНОЙ СТЕПЕНИ, РАЗРЕШЕННОЙ ПРИМЕНИМЫМ ЗАКОНОМ, КОМПАНИЯ АСЕР, ЕЕ ПОСТАВЩИКИ И ЛИЦЕНЗИАРЫ ПРЕДОСТАВЛЯЮТ ЭТО ПРОГРАММНОЕ ОБЕСПЕЧЕНИЕ НА УСЛОВИЯХ "КАК ЕСТЬ", СО ВСЕМИ ВОЗМОЖНЫМИ НЕДОСТАТКАМИ, И НАСТОЯЩИМ ОТКАЗЫВАЮТСЯ ОТ ВСЕХ ДРУГИХ ГАРАНТИЙ И УСЛОВИЙ, КАК ВЫРАЖЕННЫХ ПРЯМО, ТАК И ПОДРАЗУМЕВАЕМЫХ ИЛИ ПРЕДУСМОТРЕННЫХ ПО ЗАКОНУ, В ТОМ ЧИСЛЕ (БЕЗ ОГРАНИЧЕНИЯ УКАЗАННЫМ) ОТ ВСЕХ ПОДРАЗУМЕВАЕМЫХ ГАРАНТИЙ, ОБЯЗАННОСТЕЙ ИЛИ УСЛОВИЙ КОММЕРЧЕСКОГО КАЧЕСТВА, ПРИГОДНОСТИ ДЛЯ ИСПОЛЬЗОВАНИЯ В КОНКРЕТНЫХ ЦЕЛЯХ, ТОЧНОСТИ ИЛИ ПОЛНОТЫ ОТВЕТОВ, РЕЗУЛЬТАТОВ, ПРОФЕССИОНАЛИЗМА, ОТСУТСТВИЯ ВИРУСОВ И НЕБРЕЖНОСТИ ПРИМЕНИТЕЛЬНО К ПРОГРАММНОМУ ОБЕСПЕЧЕНИЮ И ОКАЗАНИЮ ИЛИ НЕОКАЗАНИЮ УСЛУГ ПОДДЕРЖКИ. КРОМЕ ТОГО, В СВЯЗИ С ПРОГРАММНЫМ ОБЕСПЕЧЕНИЕМ НЕ ДАЕТСЯ НИКАКИХ ГАРАНТИЙ ИЛИ УСЛОВИЙ ПРАВОВОГО ТИТУЛА, СПОКОЙНОГО ВЛАДЕНИЯ, СПОКОЙНОГО ПОЛЬЗОВАНИЯ ПРАВОМ, СООТВЕТСТВИЯ ОПИСАНИЮ ИЛИ НЕНАРУШЕНИЯ ЧУЖИХ ПРАВ.

**ОТКАЗ ОТ ОТВЕТСТВЕННОСТИ ЗА СЛУЧАЙНЫЕ, КОСВЕННЫЕ И НЕКОТОРЫЕ ДРУГИЕ УБЫТКИ**

В МАКСИМАЛЬНОЙ СТЕПЕНИ, РАЗРЕШЕННОЙ ПРИМЕНИМЫМ ЗАКОНОМ, И НИ ПРИ КАКИХ ОБСТОЯТЕЛЬСТВАХ КОМПАНИЯ АСЕР, ЕЕ ПОСТАВЩИКИ И ЛИЦЕНЗИАРЫ НЕ БУДУТ НЕСТИ ОТВЕТСТВЕННОСТЬ ЗА ЛЮБЫЕ ФАКТИЧЕСКИЕ, СЛУЧАЙНЫЕ, КОСВЕННЫЕ, ШТРАФНЫЕ ИЛИ ПОСЛЕДУЮЩИЕ УБЫТКИ ЛЮБОГО РОДА (В ТОМ ЧИСЛЕ, НО БЕЗ ОГРАНИЧЕНИЯ УКАЗАННЫМ) ЗА ПОТЕРЮ ПРИБЫЛЕЙ ИЛИ УТРАТУ КОНФИДЕНЦИАЛЬНОЙ ИЛИ ИНОЙ ИНФОРМАЦИИ, ЗА ПЕРЕРЫВЫ В ВЕДЕНИИ ДЕЛ, ЛИЧНЫЙ ВРЕД, УТРАТУ ПЕРСОНАЛЬНЫХ ДАННЫХ, ЗА НЕСОБЛЮДЕНИЕ КАКИХ-ЛИБО ОБЯЗАННОСТЕЙ, ВКЛЮЧАЯ ОБЯЗАННОСТЬ ВЕСТИ ДЕЛА ДОБРОСОВЕСТНО ИЛИ ПРОЯВЛЯТЬ РАЗУМНУЮ ОСТОРОЖНОСТЬ, ЗА НЕБРЕЖНОСТЬ И ЛЮБОЙ ДРУГОЙ ИМУЩЕСТВЕННЫЙ УЩЕРБ ИЛИ ДРУГИЕ УБЫТКИ ЛЮБОГО РОДА, КОТОРЫЕ ВОЗНИКАЮТ В РЕЗУЛЬТАТЕ ИЛИ КАК-ЛИБО СВЯЗАНЫ С ИСПОЛЬЗОВАНИЕМ ПРОГРАММНОГО ОБЕСПЕЧЕНИЯ ИЛИ НЕВОЗМОЖНОСТЬЮ ЕГО ИСПОЛЬЗОВАНИЯ, ЗА ОКАЗАНИЕ ИЛИ НЕОКАЗАНИЕ УСЛУГ ПОДДЕРЖКИ И ЗА ЛЮБЫЕ ДРУГИЕ УБЫТКИ, ПРИЧИНЕННЫЕ ВСЛЕДСТВИЕ ИЛИ В СВЯЗИ С ЛЮБЫМ ПОЛОЖЕНИЕМ НАСТОЯЩЕГО СОГЛАШЕНИЯ, ДАЖЕ В СЛУЧАЕ НАРУШЕНИЯ ЗАКОНА, ГРАЖДАНСКОГО ПРАВОНАРУШЕНИЯ (ВКЛЮЧАЯ НЕБРЕЖНОСТЬ), ОБЪЕКТИВНОЙ ОТВЕТСТВЕННОСТИ, НАРУШЕНИЯ УСЛОВИЙ КОНТРАКТА ИЛИ ГАРАНТИИ ПО ВИНЕ КОМПАНИИ АСЕР ИЛИ ЕЕ ПОСТАВЩИКОВ ИЛИ ЛИЦЕНЗИАРОВ, И ДАЖЕ В СЛУЧАЕ, ЕСЛИ КОМПАНИИ АСЕР ИЛИ ЕЕ ПОСТАВЩИКАМ ИЛИ ЛИЦЕНЗИАРАМ БЫЛО ИЗВЕСТНО О ВОЗМОЖНОСТИ ТАКИХ УБЫТКОВ.

**ОГРАНИЧЕНИЕ ОТВЕТСТВЕННОСТИ И СРЕДСТВА ЗАЩИТЫ ПРАВ.**

КАКИМИ БЫ НИ БЫЛИ УБЫТКИ, ПРИЧИНЕННЫЕ ВАМ ПО ЛЮБОЙ ПРИЧИНЕ (ВКЛЮЧАЯ, БЕЗ ОГРАНИЧЕНИЯ УКАЗАННЫМ, ВСЕ УПОМЯНУТЫЕ ВЫШЕ УБЫТКИ И ВСЕ ПРЯМЫЕ УБЫТКИ И ОБЩИЙ УЩЕРБ), СОВОКУПНЫЙ ОБЪЕМ ОТВЕТСТВЕННОСТИ КОМПАНИИ АСЕР, ЕЕ ПОСТАВЩИКОВ И ЛИЦЕНЗИАРОВ В СООТВЕТСТВИИ С ЛЮБЫМ ПОЛОЖЕНИЕМ НАСТОЯЩЕГО СОГЛАШЕНИЯ, И ВАШЕ ИСКЛЮЧИТЕЛЬНОЕ СРЕДСТВО ЗАЩИТЫ ПРАВА В СЛУЧАЕ ВСЕГО ВЫШЕИЗЛОЖЕННОГО БУДЕТ ОГРАНИЧЕНЫ ОБЩЕЙ



СУММОЙ, УПЛАЧЕННОЙ ВАМИ ЗА ПРОГРАММНОЕ ОБЕСПЕЧЕНИЕ. УСТАНОВЛЕННЫЕ ВЫШЕ ОГРАНИЧЕНИЯ, ИСКЛЮЧЕНИЯ И ОТКАЗЫ ОТ ОТВЕТСТВЕННОСТИ (В ТОМ ЧИСЛЕ ОТКАЗ ОТ ГАРАНТИЙ И ИСКЛЮЧЕНИЕ ОТВЕТСТВЕННОСТИ ЗА СЛУЧАЙНЫЕ, КОСВЕННЫЕ И НЕКОТОРЫЕ УПОМЯНУТЫЕ ВЫШЕ УБЫТКИ) БУДУТ ПРИМЕНЯТЬСЯ В МАКСИМАЛЬНОЙ СТЕПЕНИ, РАЗРЕШЕННОЙ ПРИМЕНИМЫМ ЗАКОНОМ, ДАЖЕ ЕСЛИ ТО ИЛИ ИНОЕ СРЕДСТВО ЗАЩИТЫ ПРАВА НЕ ДОСТИГНЕТ СВОЕЙ ОСНОВНОЙ ЦЕЛИ. В НЕКОТОРЫХ ЮРИСДИКЦИЯХ, ОДНАКО, НЕ РАЗРЕШЕНО ИСКЛЮЧАТЬ ИЛИ ОГРАНИЧИВАТЬ ОТВЕТСТВЕННОСТЬ ЗА СЛУЧАЙНЫЕ ИЛИ КОСВЕННЫЕ УБЫТКИ, ПОЭТОМУ УСТАНОВЛЕННОЕ ВЫШЕ ОГРАНИЧЕНИЕ, ВОЗМОЖНО, К ВАМ ПРИМЕНЯТЬСЯ НЕ БУДЕТ.

## **РАСТОРЖЕНИЕ**

Без ущерба для любых других прав компания Асег может немедленно и без уведомления расторгнуть настоящее Соглашение, если вы нарушите любое положение или условие настоящего Соглашения.

В таком случае вы будете должны:

1. прекратить всякое использование Программного обеспечения;
2. уничтожить или вернуть компании Асег оригинал и все копии Программного обеспечения; и
3. удалить Программное обеспечение со всех устройств, на которых оно установлено.

Все отказы от гарантий и ограничения ответственности, установленные в настоящем Соглашении, останутся в силе и после его расторжения.

## **ОБЩИЕ ПОЛОЖЕНИЯ**

Настоящее Соглашение является исчерпывающим соглашением между вами и компанией Асег в отношении настоящей лицензии на Программное обеспечение и заменяет собой все предыдущие соглашения, обмены информацией, предложения и заверения сторон и имеют преобладающую силу над всеми противоречащими или дополнительными условиями любых ценовых предложений, заказов, подтверждений или аналогичных обменов информацией. Внесение изменений в настоящее Соглашение допускается только на основании письменного документа, подписанного обеими сторонами. Если суд компетентной юрисдикции признает какое-либо положение настоящего Соглашения противоречащим закону, то такое положение будет применяться в максимально разрешенной степени, а остальные положения настоящего Соглашения сохраняют полную силу.

## **ДОПОЛНИТЕЛЬНЫЕ ПОЛОЖЕНИЯ, ПРИМЕНИМЫЕ К СТОРОННЕМУ ПРОГРАММНОМУ ОБЕСПЕЧЕНИЮ И УСЛУГАМ ТРЕТЬИХ ЛИЦ**

Программное обеспечение, которое на основании настоящего соглашения предоставляют лицензиары или поставщики компании Асег ("Стороннее Программное обеспечение") предоставляется вам только для личного, а не коммерческого использования. Вам запрещено использовать Стороннее Программное обеспечение любыми способами, которые могут ухудшить, сделать невозможными, причинить вред или помешать услугам, которые на основании настоящего Соглашения оказывают лицензиары или поставщики компании Асег ("Услуги третьих лиц"). Кроме того, вам запрещено использовать Стороннее Программное обеспечение любыми способами, которые могут помешать другим получать и использовать Услуги третьих лиц либо услуги или продукты лицензиаров, сторонних по отношению к лицензиарам или поставщикам компании Асег. Использование вами Стороннего Программного обеспечения и Услуг третьих лиц также регулируется дополнительными положениями, условиями и правилами, с которыми можно ознакомиться на нашем всемирном веб-сайте.

### **Правила в отношении персональных данных**

В ходе регистрации вас попросят сообщить компании Acer некоторые сведения о себе. Ознакомьтесь с установленными компанией Acer Правилами соблюдения конфиденциальности на веб-сайте [www.acer.com/worldwide/support/swa.htm](http://www.acer.com/worldwide/support/swa.htm) или на веб-сайте Acer вашей страны.