

TELEFUNKEN



**PORTABLE RADIO RECEIVER /
ПОРТАТИВНЫЙ РАДИОПРИЁМНИК
TF-1634UB**

Instruction manual

**Руководство по
эксплуатации**



Instruction manual

Dear customer!

Thank you for purchasing our product. For safety, it is strongly recommended to read this manual carefully before connecting, operating and/or adjusting the product and keep the manual for reference in future.

Description

Front panel

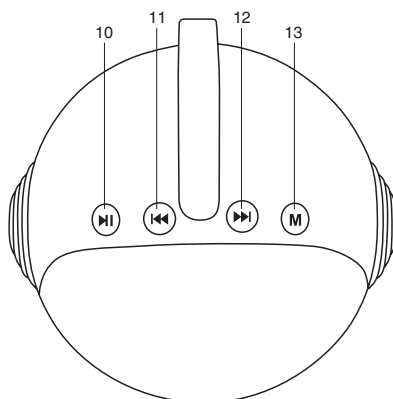
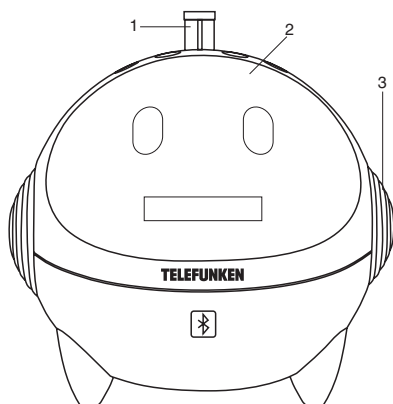

Back panel

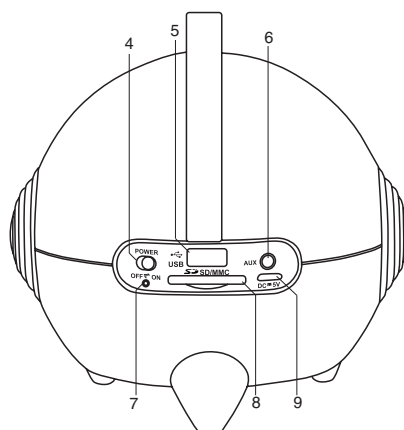

1. Handle
2. LCD display
3. Speaker
4. Power switch
5. USB port
6. AUX input
7. LED indicator
8. SD/MMC card slot
9. DC adapter in
10. PLAY/PAUSE (▶||) button
11. PREVIOUS (◀◀) button
12. NEXT (▶▶) button
13. M button

Not indicated: battery compartment (bottom of the unit)

Remote control

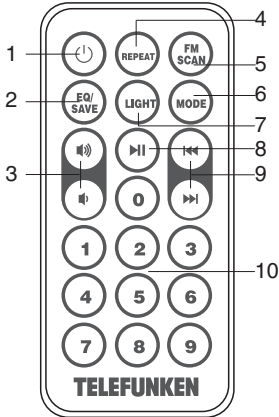

1. POWER/STANDBY button
2. EQ/SAVE button
3. VOL+/VOL- buttons
4. REPEAT button
5. FM SCAN button
6. MODE button
7. LIGHT button
8. PLAY/PAUSE button
9. PREVIOUS/NEXT button
10. Number buttons

Utilization of the product

If you want to dispose of this product, do not mix it with general household waste. There is a separate collection system for used electronic products in accordance with legislation that requires proper treatment, recovery and recycling.

Please contact your local authorities for the correct method of disposal. By doing so, you will ensure that your disposed product undergoes the necessary treatment, recovery and recycling and thus prevent potential negative effects on the environment and human health.

Important safeguards

- The instruction manual contains important operating and maintenance instructions. For your safety, it is necessary to refer to the manual. Keep the manual for use in future.
 - Do not hit or drop the unit.
 - Do not expose the unit to vibration, direct sunlight, too high or low temperature or humidity.
 - Do not disassemble the unit yourself.
- Refer servicing to qualified service personnel.
 - When the battery is exhausted, it should be removed from the set to prevent leakage.

Power supply

Battery power

- Open the battery compartment cover. Insert the 5C 3.7V lithium battery. Please observe correct battery polarity or the unit will not work. Close the battery compartment cover.
 - When the battery power gets low, you should plug in the charger into the appropriate slot on the back of the unit.

Charger

- Plug the supplied charger into the micro USB port on the back of the unit. Connect the power cord to a household mains outlet. The LED indicator will light red, meaning the charging is in process. After 3-5 hours the indicator will turn off, meaning the battery is fully charged.
 - Charger or adaptor can along with battery charger be used as power supply, but the volume should not exceed 24 levels. If volume is higher than 24 (while battery not inserted) the unit can switch off automatically.
 - Always remember to disconnect the power cord from the mains before disconnecting it from the unit.
 - Disconnect the power cord from the mains when not in use.

Instruction manual

General operations

Turning the unit on & off

- Make sure the battery is charged and put the power switch on the back of the unit to the ON position. Put it in the OFF position to switch the unit off.

AUX input

To connect an external audio device (e.g. MP3-player), please use a standard stereo cable with 3.5 mm to 3.5 mm plugs to connect the audio line-out of the external device to the AUX input socket of this unit.

Radio operation

- By default, the unit switches on to the radio mode.

 If USB stick or SD memory card are inserted in the unit, press the M button to access the radio mode.

- Press and hold the ►| button or FM SCAN on the RC to start the automatic search of radio stations. Each found station will be saved as a preset for a maximum of 50 presets (or press EQ/SAVE button on the RC to save each found station). In radio mode, press ►| or ◀◀ button to switch between saved stations.

- Press and hold the ◀◀ button to decrease volume, the ►| button to increase it, or use the VOL+/- buttons on the remote.

- To switch off the radio, press ►| or M button.

USB/SD/MMC operation

Connecting USB/SD/MMC

- Insert a USB device into the USB port or insert a memory card into the memory card slot. Press ►| button to enable USB/SD/MMC mode. The unit will start reading the device. Press M button to select among USB and SD/MMC mode, if several storage devices are

inserted.

Playback operations

- During playback press ►| button to pause playback. Press this button again to resume playback.

- During playback press ◀◀ or ►► buttons to go to previous or next track. Press and hold the ◀◀ or ►► buttons to decrease or increase volume. Pressing and holding the ◀◀ or ►► buttons on the RC will scan the track backwards or forwards.

- To adjust volume on the RC, press the VOL+/- buttons.

- Press the REPEAT button on the RC to choose between repeat all mode (ALL will appear on display), random playback (rAnd) and repeat single track (Sing). Press REPEAT longer time to start repeating folder, then “P-A” to be displayed, on screen “P—A” is displayed, and that means has chosen this time as for start repeating folder (this time the speaker continues playing), repress REPEAT longer time, “P---b” will be displayed on screen, that means has chosen this time to be the end of repeating folder, then the unit will repeat playing music from the chosen folder.

If want to cancel the repeat folder, repress the key REPEAT longer time and then “P---E” to be displayed on screen, then the repeating folder is cancelled. Pressing REPEAT fast or switching to other music also can cancel the repeat folder.

- Press the number buttons on the RC to choose the number of the track you wish to play.

- In playback mode, press M button to switch off the player and go to radio/bluetooth mode.

General USB/SD/MMC notes

- This unit is equipped with a USB socket that can accept and play MP3 files stored on standard USB flash (compatible with USB version 2.0) up to 32 GB.

- This unit is also equipped with an SD/

MMC card socket that can accept and play MP3 files stored on standard SD/MMC cards up to 32GB.

 Always switch off the unit or change mode to another one before removing a USB flash drive or SD/MMC card, to prevent damage to your USB device or memory card.



Note: Although this product is fully compatible with USB 2.0 and SD/MMC card standard formats, a small percentage of USB flash drives and SD/MMC cards might not be readable, due to those device manufacturers' non-compliance with the full (official) USB and SD/MMC card standards.

- FAT32 file system is supported by USB and SD/MMC of this unit.

According to the USB 1.1/2.0 Standard, usage of a USB device with power current consumption exceeding 500 mA is not recommended without supplementary power supply. Failure to use supplementary power for connected USB drives with power consumption exceeding this value as well as defective USB drives may cause mechanical or thermal changes of elements of this unit as well as failure of internal elements of the USB port. Such damages are not warranty cases.

Warning: usage of external USB drives containing BIN files in the root directory may cause malfunction of the unit or damage to the software.

Bluetooth

- Press the M button until the "BLUE" will appear on the screen along with a chime indicating the readiness for bluetooth pairing.
 - Access the bluetooth interface on your phone or other device. The receiver will be shown as TF-1634UB.
 - You can now start playing music on your device and it will be transmitted to the receiver. Press the  button to pause/resume playback. Press the  or  buttons to choose the previous or the next track.

- Press the EQ button on the remote control to switch between equalizer modes: Natural, rock, pop, classic, soft, jazz, bass, blues, hall.
- Press the REPEAT button on the RC repeat all tracks, one track, or a random track.
- Press the LIGHT button or press and hold the M button on the unit to switch the decorative lights on and off.

Maintenance and care

If necessary, clean the unit with a piece of cloth dampened with water only (be sure the power cord is disconnected). The unit should not be exposed to dripping or splashing and no objects filled with liquids, should be placed on the unit. Normal ventilation of the unit must not be impeded for intended use.

Instruction manual

Accessories

Receiver	1 pc
Battery	1 pc
MicroUSB power adaptor	1 pc
Audio cable 3.5-3.5 mm	1 pc
Remote control	1 pc
Instruction manual	1 pc
Warranty card	1 pc
Consumer information	1 pc

Specifications

FM frequency range	87.5 - 108 MHz
Supported storages	USB/SD/MMC
Adaptor input power	AC 100-240 ~ 50/60 Hz
Adaptor output power	DC 5 V / 600 mA
Nominal power consumption	via battery: 4.8 W via adaptor: 3 W
Output power	2 x 1.5 W
Battery capacity	3.7 V/1000 mAh (Li)
Bluetooth	Bluetooth V2.1 + EDR (key length 4-128 bytes), max range 10 m, w/o amplifiers. frequency, MHz 2400 - 2483.5 power, mW 10 protocol 802.15.4
Net/Gross weight	0.69 kg/1.05 kg
Unit dimensions	140 mm x 140 mm x 140 mm

Specifications and functions are subject to change without notice. It is connected with continual improvement of the device.

Руководство по эксплуатации

Уважаемый покупатель!

Благодарим Вас за покупку нашего изделия. Чтобы понять, как правильно и безопасно пользоваться Вашей моделью изделия, рекомендуется тщательно изучить настоящее руководство перед включением, регулировкой и эксплуатацией изделия. Сохраняйте руководство для использования в будущем.

Описание

Передняя панель

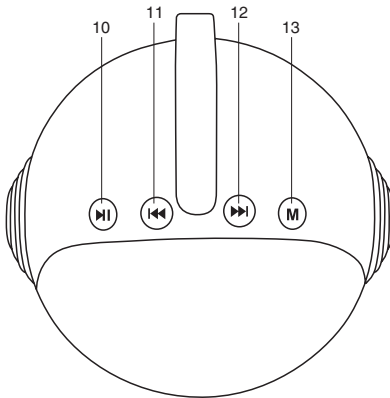
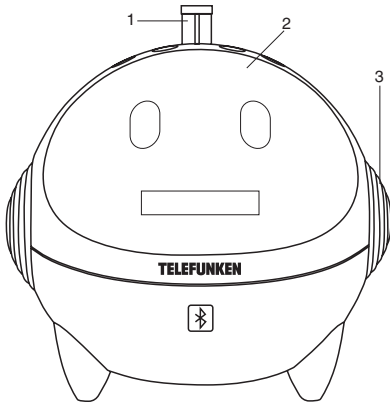

Задняя панель

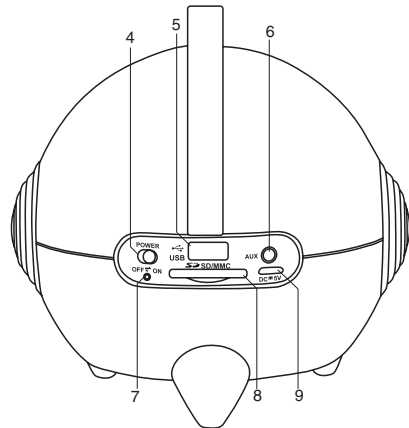

1. Ручка
2. LCD экран
3. Динамик
4. Выключатель
5. USB-порт
6. Вход AUX
7. Индикатор LED
8. Слот для карты SD/MMC
9. Разъем для адаптера питания
10. Кнопка PLAY/PAUSE (▶||)
11. Кнопка PREVIOUS (◀◀)
12. Кнопка NEXT (▶▶)
13. Кнопка M

Не показано на схеме: отсек для батареи (на дне устройства)

Руководство по эксплуатации

Пульт дистанционного управления

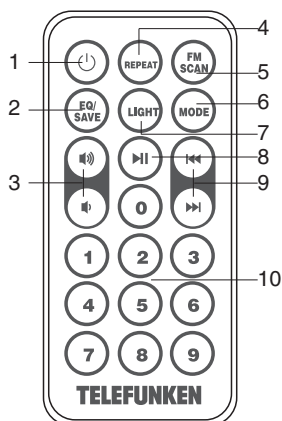

1. Кнопка POWER/STANDBY
2. Кнопка EQ/SAVE
3. Кнопки VOL+/VOL-
4. Кнопка REPEAT
5. Кнопка FM SCAN
6. Кнопка MODE
7. Кнопка LIGHT
8. Кнопка PLAY/PAUSE
9. Кнопка PREVIOUS/NEXT
10. Кнопки с цифрами

Утилизация изделия

Если вы желаете утилизировать данное изделие, не выбрасывайте его вместе с обычным бытовым мусором. Существует отдельная система сбора использованных электронных изделий в соответствии с законодательством, которая предполагает соответствующее обращение, возврат и переработку.

Обращайтесь в органы местного управления за инструкциями по правильной утилизации продукта. Тем самым Вы обеспечите утилизацию Вашего изделия с

соблюдением обязательных процедур по обработке, утилизации и вторичной переработке и, таким образом, предотвратите потенциальное негативное воздействие на окружающую среду и здоровье людей.

Меры безопасности

- В руководстве присутствуют важные указания по эксплуатации и уходу. Перед использованием устройства ознакомьтесь с руководством и сохраните его для последующего использования.
- Не наносите ударов по устройству, не роняйте его.
- Не подвергайте устройство вибрации, воздействию прямых солнечных лучей, высоких или низких температур и влажности. Не включайте радиоприемник в ванных комнатах, около кухонных плит, отопительного оборудования.
- Не разбирайте корпус устройства самостоятельно. Доверяйте ремонт устройства только квалифицированным специалистам. В приборе находятся оголенные провода высокого напряжения. Напряжение внутри устройства достаточно высокое, чтобы вызвать удар электрическим током.
- Извлеките батарею, если она разрядилась, или если устройство не будет использоваться на протяжении долгого времени.

Питание устройства

Аккумуляторная батарея

- Откройте крышку отсека для батареи. Соблюдая полярность, вставьте 5С 3,7 В литиевую аккумуляторную батарею, входящую в комплект устройства. Закройте крышку отсека для батареи.
- Когда заряд батареи на исходе, Вставьте зарядное устройство в соответствующий разъем на задней панели приемника.

Руководство по эксплуатации

Зарядное устройство

- Вставьте кабель зарядного устройства в micro USB разъем на задней панели. Вставьте вилку устройства в бытовую электророзетку. LED индикатор загорится красным - устройство находится в процессе зарядки. Через 3-5 часов индикатор должен погаснуть; батарея полностью заряжена.

- Зарядное устройство может использоваться не только для заряда батареи, но и для питания устройства. При использовании устройства без батареи (когда питание производится только через зарядное устройство), не рекомендуется устанавливать уровень громкости выше 24, иначе аппарат может отключиться.

- Первым делом зарядное устройство следует извлекать из розетки, затем из корпуса приемника.

- Зарядное устройство следует отсоединять от приемника когда оно не используется.

Общие операции

Включение и выключение

- Убедитесь, что батарея вставлена и заряжена. Переведите выключатель в положение ON для включения устройства. Переведите его в положение OFF для выключения.

Входной разъем AUX

Для подключения линейного аудиовыхода внешнего аудиосистемы (напр. MP3-плеера) к входу AUX данного устройства используется кабель со штекерами 3,5 мм.

Операции с радио

- По умолчанию, при включении устройство начнет работу в режиме радио.

 Если в устройство вставлены USB или SD носители, нажмите кнопку M для доступа к режиму радио.

- Нажмите и удерживайте кнопку **▶▶** на устройстве или кнопку FM SCAN на ПДУ для автоматического поиска радиостанций. Каждая найденная станция будет сохранена в памяти устройства, всего можно хранить вплоть до 50 каналов (также можно нажимать кнопку EQ/SAVE на ПДУ для сохранения каждой найденной радиостанции). Нажимайте кнопки **◀◀** или **▶▶** для переключения между сохраненными станциями.

- Нажмите и удерживайте кнопку **◀◀** для уменьшения громкости звука, **▶▶** для увеличения, или используйте кнопки VOL+/- на ПДУ.

- Радио отключается нажатием кнопки **▶▶** или M.

Операции с USB/SD/MMC

Подсоединение USB/SD/MMC

- Вставьте USB-накопитель в USB-порт данного устройства; вставьте карту памяти в слот для карт памяти. Нажмите кнопку **▶▶** для активации режима USB/SD/MMC. Устройство начнет поиск и считывание подсоединенного носителя. Нажмите кнопку M для переключения между воспроизведением USB и карты памяти, если подсоединены оба носителя.

Воспроизведение

- Во время воспроизведения нажмите кнопку **▶▶**, чтобы установить воспроизведение на паузу. Нажмите эту кнопку еще раз для продолжения воспроизведения.

- Во время воспроизведения нажмите кнопку **◀◀** или **▶▶** для перехода к предыдущему или следующему треку. Нажимайте и удерживайте кнопку **◀◀** или **▶▶** для уменьшения или увеличения громкости звука. Нажимайте кнопки **◀◀** и **▶▶** на ПДУ

Руководство по эксплуатации

для перемотки назад или вперед внутри трека.

- Для регулирования уровня громкости звука также можно нажимать кнопки VOL+/- на ПДУ.

- Нажимайте кнопку REPEAT на ПДУ для выбора режима повтора воспроизведения: повтор всех треков (на дисплее отобразится «ALL»), случайное воспроизведение («rAnd»), повтор одного трека («Sing»). Нажмите и удерживайте REPEAT для повтора всей папки. На экране отобразится P-A. Если необходимо произвести определенный отрывок папки, нажмите и удерживайте REPEAT, и на дисплее отобразится P-B. Для отмены данного режима еще раз нажмите и удерживайте REPEAT, и на дисплее отобразится P-E.

Если во время воспроизведения данного режима переключится на другой трек или нажать, но не удерживать, кнопку REPEAT, то аппарат также выйде из данного режима.

- Нажимайте кнопки с цифрами на ПДУ, чтобы выбрать номер нужного трека.

- Во время воспроизведения нажмите кнопку M, чтобы выключить плеер и вернуться в режим радио или bluetooth.

Общая информация по USB/SD/MMC

- Устройство оснащено разъемом USB для подключения стандартного USB-накопителя объемом до 32 Гб и воспроизведения с него MP3-файлов (совместим с версией USB 2.0).

- Устройство также оснащено разъемом для карт памяти SD/MMC объемом до 32 Гб, с которых возможно воспроизведение MP3-файлов.

Внимание: Всегда выключайте устройство или переключайте его в другой режим, прежде чем извлечь накопитель. В противном случае возможно повреждение накопителя или потеря данных.

 Некоторые модели стандартных USB-накопителей и карт памяти SD/MMC могут не поддерживаться данным устройством в связи с нарушениями официальных

стандартов USB и карт памяти при производстве этих носителей.

- Данным устройством поддерживается файловая система FAT32.



Согласно стандарту USB 1.1/2.0 использование USB-устройства с током потребления более 500 мА не рекомендуется без использования дополнительного источника питания. Подключение без дополнительного питания USB-носителей, потребляющих ток, который превышает данное значение, а также неисправных USB-носителей, может вызвать механические или термические изменения элементов конструкции данного устройства, а также выход из строя внутренних элементов защиты USB-порта. Такие повреждения не являются гарантийным случаем.

Внимание: использование внешних USB-устройств, содержащих файлы с расширением BIN в корневой директории, может привести к сбоям в работе устройства или к повреждению программного обеспечения.

Операции с Bluetooth

- Нажимайте кнопку M, пока на экране не появится надпись «BLUE», сопровождаемая мелодией. Это сигнал включения Bluetooth и готовности соединения с другими устройствами.

- Войдите в интерфейс Bluetooth на вашем телефоне или другом устройстве. Приемник будет отображаться под именем TF-1634UB.

- Теперь можно начинать воспроизведение музыки на устройстве, и она будет передаваться на приемник. Нажимайте  для приостановки/возобновления воспроизведения. Нажимайте кнопки  и  для выбора предыдущего или следующего трека.

- Нажимайте кнопку EQ на ПДУ для переключения между разными режимами эквалайзера: Natural, rock, pop, classic, soft,

jazz, bass, blues, hall.

- Нажимайте кнопку REPEAT на ПДУ для выбора повтора воспроизведения всех треков, одного трека или случайного трека.

- Нажимайте кнопку LIGHT или нажмите и удерживайте кнопку M на устройстве для включения и выключения декоративной подсветки устройства.

Чистка и уход

При необходимости протрите корпус влажной тканью; при этом убедитесь, что устройство отключено от сети. Предохраняйте устройство от попадания внутрь жидкости. Расположение устройства не должно препятствовать его нормальной вентиляции.

Комплект поставки

Приемник	1 шт
Батарея	1 шт
Адаптер питания MicroUSB	1 шт
Аудиокабель	1 шт
Пульт дистанционного управления	1 шт
Руководство по эксплуатации	1 шт
Гарантийный талон	1 шт
Информация потребителя	1 шт

Руководство по эксплуатации

Технические характеристики

FM-диапазон радиочастот	87,5 - 108 МГц
Поддержка носителей	USB/SD/MMC
Входное напряжение адаптера	AC100-240 ~ 50/60 Гц
Выходное напряжение адаптера	5 В постоянного тока / 600 мА
Номинальная потребляемая мощность	от батареи: 4,8 Вт от адаптера: 3 Вт
Выходная мощность	2 x 1,5 Вт
Аккумуляторная батарея	3,7 В/1000 мАч (Литиевая)
Bluetooth	Bluetooth V2.1+EDR (длина ключа 4-128 бит), максимальная дальность действия без усиления и ретрансляторов 10 метров частота, МГц 2400 - 2483,5 мощность, мВт 10 протокол 802.15.4
Вес нетто/брутто	0,69 кг / 1,05 кг
Размеры устройства	140 мм x 140 мм x 140 мм

Технические характеристики и функции могут быть изменены заводом-изготовителем без предварительного уведомления в связи с постоянным усовершенствованием данного устройства.

Произведено:

ШЭНЬЧЖЭНЬ СИТИ ВИКТОРИ
ПРОСПЕР ИН БИЗНЕС СОРС
ИМПОРТ ЭНД ЭКСПОРТ ЛТД.
11Ф, ДЗИНАНЬБИЛДИНГ, ВЭНДЗИНАНЬРОУД,
ЛУОХУ, ШЭНЬЧЖЭНЬ, КИТАЙ

Под контролем «ТЕХНО ЭЛЕКТРИК ЛИМИТЕД»

Сделано в Китае

TF-1634UB_IM_02



AM49

