

# Руководство пользователя

**U24E850R**  
**U28E850R**  
**U32E850R**

Цвет и дизайн изделия зависят от модели,  
характеристики изделия могут изменяться без  
предварительного уведомления с целью  
усовершенствования.

# Содержание

<b>ПЕРЕД ИСПОЛЬЗОВАНИЕМ ИЗДЕЛИЯ</b>	<b>7</b>	<b>Авторское право</b>
	7	Обозначения, используемые в данном руководстве
	<b>8</b>	<b>Чистка</b>
	<b>9</b>	<b>Выбор пространства для безопасной установки</b>
	<b>9</b>	<b>Меры предосторожности при хранении</b>
	<b>10</b>	<b>Меры предосторожности</b>
	10	Символы
	11	Электрическая часть и безопасность
	12	Установка
	14	Эксплуатация
<b>18</b>	<b>Правильное положение тела при использовании устройства</b>	
<b>ПОДГОТОВКА</b>	<b>19</b>	<b>Проверка содержимого</b>
	19	Проверка компонентов
	<b>20</b>	<b>Элементы</b>
	20	Кнопки на передней панели
	22	Задняя сторона
	<b>28</b>	<b>Установка</b>
	28	Снятие подставки
	29	Установка настенного кронштейна
	31	Установка комплекта для настенного монтажа или настольной подставки
	33	Регулировка угла наклона и высоты устройства
33	Поворот экрана монитора	
34	Замок для защиты от краж	
<b>35</b>	<b>"MagicRotation Auto"</b>	
<b>36</b>	<b>Поворот монитора</b>	

# Содержание

<b>ПОДКЛЮЧЕНИЕ И ИСПОЛЬЗОВАНИЕ УСТРОЙСТВА-ИСТОЧНИКА СИГНАЛОВ</b>	<b>37</b>	<b>Перед подключением</b>
	37	Контрольные моменты проверки перед подключением
	<b>37</b>	<b>Подключение и использование компьютера</b>
	37	Подключение с помощью кабеля HDMI
	39	Подключение с использованием кабеля DP
	39	Подключение с использованием кабеля MINI DP
	41	Подключение наушников
	42	Подключение кабеля питания
	42	Аккуратное размещение подключенных кабелей
	<b>43</b>	<b>Подключение монитора к компьютеру в качестве USB-концентратора</b>
	43	Подключение компьютера к монитору
	43	Использование монитора в качестве USB-концентратора
	<b>45</b>	<b>Установка драйвера</b>
	<b>46</b>	<b>Выбор оптимального разрешения</b>
<b>НАСТРОЙКА ЭКРАНА</b>	<b>47</b>	<b>SAMSUNG MAGIC Bright</b>
	47	Настройка <b>SAMSUNG MAGIC Bright</b>
	<b>50</b>	<b>Яркость</b>
	50	Настройка <b>Яркость</b>
	<b>51</b>	<b>Контраст</b>
	51	Настройка <b>Контраст</b>
	<b>52</b>	<b>Четкость</b>
	52	Настройка <b>Четкость</b>
	<b>53</b>	<b>Цвет</b>
	53	Настройка <b>Цвет</b>
	<b>55</b>	<b>SAMSUNG MAGIC Angle (U28E850R)</b>
	55	Настройка <b>SAMSUNG MAGIC Angle</b>

# Содержание

	<b>57</b>	<b>Ур. черного HDMI</b>
	57	Настройка параметров Ур. черного HDMI
	<b>59</b>	<b>Режим отдыха глаз</b>
	59	Настройка <b>Режим отдыха глаз</b>
	<b>61</b>	<b>Игровой режим</b>
	61	Настройка <b>Игровой режим</b>
	<b>63</b>	<b>Время отклика</b>
	63	Настройка <b>Время отклика</b>
	<b>64</b>	<b>Размер картинки</b>
	64	Изменение параметра <b>Размер картинки</b>
	<b>66</b>	<b>Настройка экрана</b>
	66	Настройка <b>По гор. и По верт.</b>
<b>НАСТРОЙКА</b>	<b>68</b>	<b>PIP/PBR</b>
<b>ПАРАМЕТРОВ PIP/PBR</b>	70	Настройка <b>Режим PIP/PBR</b>
	71	Настройка <b>Размер</b>
	72	Настройка <b>Позиция</b>
	73	Настройка параметра <b>Источник звука</b>
	74	Настройка параметра <b>Источник</b>
	78	Настройка <b>Размер картинки</b>
	82	Настройка <b>Контраст</b>
<b>НАСТРОЙКИ МЕНЮ</b>	<b>84</b>	<b>Прозрачность</b>
	84	Изменение настройки <b>Прозрачность</b>
	<b>85</b>	<b>Язык</b>
	85	Настройка <b>Язык</b>
	<b>86</b>	<b>Вр. отобр.</b>
	86	Настройка <b>Вр. отобр.</b>
<b>НАСТРОЙКА И СБРОС</b>	<b>87</b>	<b>FreeSync</b>
	87	Настройка <b>FreeSync</b>

# Содержание

	90	<b>Интел. экосохр.</b>
	90	Настройка <b>Интел. экосохр.</b>
	91	<b>Таймер выкл. Плюс</b>
	91	Настройка <b>Таймер выкл.</b>
	93	Настройка <b>Эко-таймер</b>
	95	<b>Супер-зарядка USB</b>
	95	Настройка функции <b>Супер-зарядка USB</b>
	97	<b>Режим ПК/AV</b>
	97	Настройка <b>Режим ПК/AV</b>
	99	<b>Версия DisplayPort</b>
	99	Конфигурирование <b>Версия DisplayPort</b>
	100	<b>Обнар. источника</b>
	100	Настройка <b>Обнар. источника</b>
	101	<b>Время повт. клав.</b>
	101	Настройка <b>Время повт. клав.</b>
	102	<b>Сбросить все</b>
	102	Инициализация настроек ( <b>Сбросить все</b> )
<b>МЕНЮ ИНФОРМАЦИЯ И ПРОЧЕЕ</b>	103	<b>Информация</b>
	103	Отображение <b>Информация</b>
	104	<b>Настройка параметров Яркость, Контраст и Громк. на начальном экране.</b>
<b>УСТАНОВКА ПРОГРАММНОГО ОБЕСПЕЧЕНИЯ</b>	105	<b>Easy Setting Box</b>
	105	Установка программного обеспечения
	106	Удаление программного обеспечения

# Содержание

---

<b>РУКОВОДСТВО ПО ПОИСКУ И УСТРАНЕНИЮ НЕИСПРАВНОСТЕЙ</b>	107	<b>Действия перед обращением в сервисный центр Samsung</b>
	107	Проверка работы устройства
	107	Проверка разрешения и частоты
	107	Проверьте следующие показатели
	110	<b>Вопросы и ответы</b>
<b>ТЕХНИЧЕСКИЕ ХАРАКТЕРИСТИКИ</b>	112	<b>Общие характеристики</b>
	114	<b>Режим экономии электроэнергии</b>
	116	<b>Таблица стандартных режимов сигнала</b>
<b>ПРИЛОЖЕНИЕ</b>	121	<b>Ответственность за платные услуги (стоимость услуг для клиентов)</b>
	121	В изделии не обнаружено неисправностей
	121	Повреждение изделия по вине клиента
	122	Прочее
	123	<b>Правильная утилизация</b>
	123	Правильная утилизация изделия (Использованное электрическое и электронное оборудование)
	124	<b>Терминология</b>
<b>УКАЗАТЕЛЬ</b>		

## Авторское право

Содержание этого руководства может изменяться без уведомления для улучшения качества изделия.

© Samsung Electronics, 2015.

Авторские права на это руководство принадлежат компании Samsung Electronics.

Использование или воспроизведение данного руководства целиком или его отдельных частей без разрешения Samsung Electronics запрещено.

Microsoft и Windows являются зарегистрированными торговыми марками Microsoft Corporation.

VESA, DPM и DDC являются зарегистрированными торговыми марками Video Electronics Standards Association.

- Плата за обслуживание может взиматься в следующих случаях:
  - (a) Если Вы вызовете специалиста, и он не обнаружит неисправности устройства. (Это возможно, если Вы не знакомы с настоящим руководством).
  - (b) Если Вы передадите устройство в ремонтный центр, и его специалисты не обнаружат неисправности устройства. (Это возможно, если Вы не знакомы с настоящим руководством).
- Размер этой платы будет сообщен Вам перед тем, как сотрудник компании выедет на место.

## Обозначения, используемые в данном руководстве



Следующие изображения приведены только для справки. Реальные ситуации могут отличаться от изображенных.

## Чистка

Чистку следует осуществлять осторожно, так как панель и внешние поверхности легко поцарапать.

При чистке выполните следующие действия:

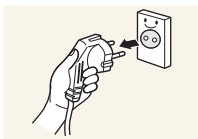

1. Выключите монитор и компьютер.
2. Отключите кабель питания от монитора.



Держите кабель питания за вилку и не касайтесь кабеля влажными руками. При несоблюдении этого требования возможно поражение электрическим током.

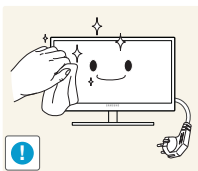

3. Протрите монитор чистой мягкой сухой тканью.



- Не протирайте монитор чистящими средствами, содержащими спирт, растворитель или поверхностно-активные вещества.



- Не брызгайте воду или моющее средство непосредственно на изделие.

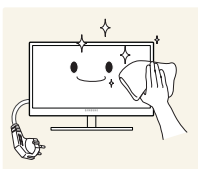

4. Смочите мягкую сухую ткань в воде, а затем отожмите ее, чтобы очистить внешние поверхности монитора.

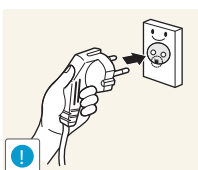

5. Подключите кабель питания после чистки изделия.
6. Включите монитор и компьютер.



## Выбор пространства для безопасной установки

Убедитесь, чтобы вокруг устройства было пространство для вентиляции. Повышение внутренней температуры устройства может привести к его возгоранию и повреждению. При установке устройства убедитесь, что вокруг него оставлено места не менее, чем показано ниже.



Внешний вид зависит от модели устройства.

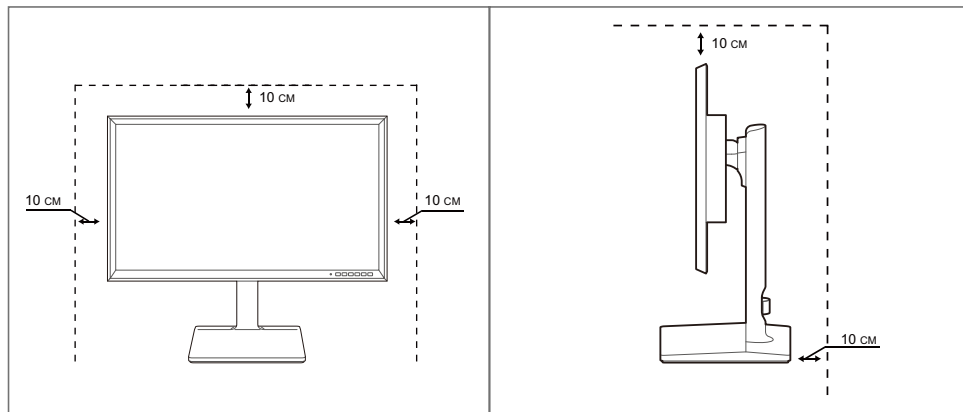

## Меры предосторожности при хранении





Если необходима чистка внутренних частей монитора, обратитесь в сервисный центр Samsung. (Платная услуга.)





# Перед использованием изделия

## Меры предосторожности

Осторожно
ОПАСНОСТЬ ПОРАЖЕНИЯ ЭЛЕКТРИЧЕСКИМ ТОКОМ - НЕ ОТКРЫВАТЬ!
Осторожно : ЧТОБЫ ИЗБЕЖАТЬ ПОРАЖЕНИЯ ЭЛЕКТРИЧЕСКИМ ТОКОМ, НЕ ОТКРЫВАЙТЕ КРЫШКУ (ЗАДНЮЮ КРЫШКУ). ВНУТРИ УСТРОЙСТВА НЕТ ЧАСТЕЙ, ОБСЛУЖИВАНИЕ КОТОРЫХ МОЖЕТ ПРОИЗВОДИТЬСЯ ПОЛЬЗОВАТЕЛЕМ. ВСЕ ОПЕРАЦИИ ПО ОБСЛУЖИВАНИЮ ДОЛЖНЫ ВЫПОЛНЯТЬСЯ ТОЛЬКО КВАЛИФИЦИРОВАННЫМИ СПЕЦИАЛИСТАМИ.

	Этот символ означает наличие внутри изделия деталей, находящихся под высоким напряжением. Любой контакт с внутренними частями изделия опасен.
	Этот символ предупреждает о том, что к изделию прилагается документация, содержащая важные данные об эксплуатации и обслуживании.

## Символы

 Предупреждение	При несоблюдении инструкций возможны серьезные и фатальные травмы.
 Осторожно	При несоблюдении инструкций возможны травмы или причинение материального ущерба.
	Выполнять действия, отмеченные этим символом, запрещено.
	Следует соблюдать инструкции, отмеченные этим символом.

# Перед использованием изделия

## Электрическая часть и безопасность



Следующие изображения приведены только для справки. Реальные ситуации могут отличаться от изображенных.



### Предупреждение

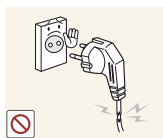

Не используйте поврежденный кабель или вилку питания либо ненадежно закрепленную розетку питания.

- Иначе, возможно поражение электрическим током или возгорание.



Не подключайте много изделий к одной электророзетке.

- Возможен перегрев розетки и возгорание.



Не трогайте кабель питания влажными руками.

- При несоблюдении этого требования возможно поражение электрическим током.

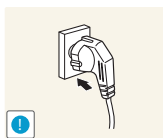

Полностью вставляйте вилку, чтобы она была надежно зафиксирована.

- Ненадежное соединение может стать причиной пожара.

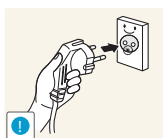

Кабель питания следует подключать к заземленной розетке (только устройства с изоляцией типа 1).

- Иначе, возможно поражение электрическим током или травмы.

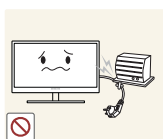

Не перегибайте и не натягивайте кабель питания. Не нагружайте кабель питания тяжелыми предметами.

- Повреждение кабеля питания может стать причиной поражения электрическим током или пожара.

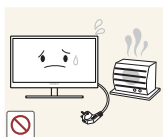

Не прокладывайте кабель питания и не устанавливайте изделие рядом с источниками тепла.

- Иначе, возможно поражение электрическим током или возгорание.



Удалите посторонние вещества, например, пыль, вокруг контактов вилки и в розетке питания с помощью сухой ткани.

- Несоблюдение этого требования может стать причиной пожара.

# Перед использованием изделия

## Осторожно



Не отключайте кабель питания во время использования изделия.

- Возможно повреждение изделия или поражение электрическим током.

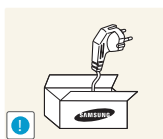

Не используйте кабель питания для других изделий, кроме авторизованных изделий, поставляемых компанией Samsung.

- Иначе, возможно поражение электрическим током или возгорание.

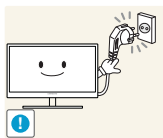

При подключении кабеля питания оставляйте свободный доступ к розетке электросети.

- При возникновении каких-либо проблем с изделием отключите кабель питания, чтобы полностью обесточить изделие.

Питание изделия нельзя полностью отключить кнопкой включения питания.

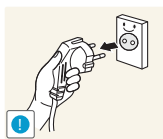

При отключении кабеля питания от розетки электропитания держите его за вилку.

- Иначе, возможно поражение электрическим током или возгорание.

## Установка

### Предупреждение

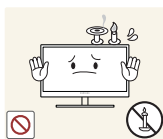

Не помещайте свечи, средства, отпугивающие насекомых, или сигареты на изделие. Не устанавливайте изделие рядом с источниками тепла.

- Несоблюдение этого требования может стать причиной пожара.



Не устанавливайте изделие в тесных местах с плохой вентиляцией, например, на книжных полках или в стенных шкафах.

- Несоблюдение этого требования может стать причиной пожара из-за повышения внутренней температуры.



Пластиковую упаковку изделия следует хранить в месте, недоступном детям.

- Дети могут задохнуться.

# Перед использованием изделия



Не устанавливайте изделие на нестабильные или вибрирующие поверхности (ненадежно закрепленные полки, наклонные поверхности и т. д.).

- Возможно падение и повреждение изделия или травмы.
- Использование изделия в местах с повышенной вибрацией может стать причиной повреждения изделия или пожара.

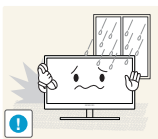

Не устанавливайте изделие в транспортных средствах или в местах с повышенной запыленностью, влажностью (капли воды и т. д.), содержанием в воздухе масляных веществ или дыма.

- Иначе, возможно поражение электрическим током или возгорание.



Не подвергайте изделие воздействию прямых солнечных лучей, тепла или горячих объектов, например, печей.

- При несоблюдении этого требования возможно сокращение срока службы изделия или возгорание.



Не устанавливайте изделие в местах, доступным маленьким детям.

- Изделие может упасть и травмировать детей.



Пищевое масло, например, соевое, может повредить или деформировать устройство. Не устанавливайте устройство в кухне или неподалеку от кухонного стола.

## Осторожно



Не роняйте изделие во время транспортировки.

- Иначе, это может стать причиной повреждения изделия или травм.

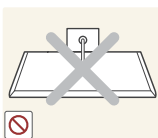

Не кладите изделие лицевой стороной вниз.

- Возможно повреждение экрана.



Перед установкой изделия на шкаф или полку убедитесь в том, что нижний край лицевой стороны изделия не выступает за край шкафа или полки.

- Возможно падение и повреждение изделия или травмы.
- Устанавливайте изделие только на шкафы или полки подходящего размера.

# Перед использованием изделия

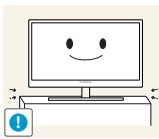

Осторожно устанавливайте изделие.

- Возможно падение и повреждение изделия или травмы.



Установка изделия в неподходящих местах (в местах, характеризующихся наличием большого количества мелкой пыли, химических веществ, высокой влажности или повышенной температуры, или в местах, где изделие должно непрерывно работать в течение длительного времени) может серьезно сказаться на работе изделия.

- При установке изделия в таких местах следует проконсультироваться в сервисном центре Samsung.

## Эксплуатация

### Предупреждение



Внутри изделия течет ток высокого напряжения. Не пытайтесь самостоятельно разбирать, ремонтировать или изменять изделие.

- Иначе, возможно поражение электрическим током или возгорание.
- Для выполнения ремонта обратитесь в сервисный центр Samsung.



Перед тем как перенести устройство в другое место, отсоедините от него все кабели, в том числе кабель питания.

- Если это требование не выполнено, возможно повреждение кабеля питания или поражение электрическим током.



Если изделие издает странный звук, выделяет запах гари или дым, немедленно отключите кабель питания и обратитесь в сервисный центр Samsung.

- Иначе, возможно поражение электрическим током или возгорание.

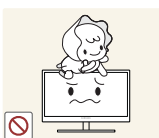

Не позволяйте детям виснуть на изделии или забираться на него.

- Возможно падение изделия и травмирование детей.



Если изделие упало или повреждена наружная поверхность изделия, выключите изделие, отключите кабель питания и обратитесь в сервисный центр Samsung.

- При несоблюдении этого требования возможно поражение электрическим током или возгорание.

# Перед использованием изделия



Не помещайте тяжелые объекты, игрушки или сладости на верх изделия.

- Изделие или тяжелые объекты могут упасть, если дети попытаются достать игрушки или сладости, что может привести к серьезным травмам.

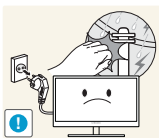

Во время молний или грозы выключите изделие и отсоедините кабель питания.

- Иначе, возможно поражение электрическим током или возгорание.



Не роняйте предметы на изделие и не ударяйте его.

- Иначе, возможно поражение электрическим током или возгорание.



Не передвигайте изделие, таща его за кабель питания или любой другой кабель.

- Если это требование не выполнено, возможно повреждение кабеля, поражение электрическим током или возгорание.



При утечке газа не касайтесь изделия или вилки кабеля питания. Немедленно проветрите помещение.

- Искры могут стать причиной взрыва или возгорания.

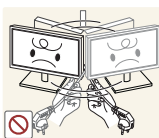

Не поднимайте и не передвигайте изделие, таща его за кабель питания или любой другой кабель.

- Если это требование не выполнено, возможно повреждение кабеля, поражение электрическим током или возгорание.

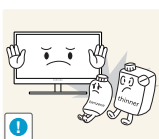

Не пользуйтесь воспламеняющимися спреями или огнеопасными веществами и не храните их рядом с изделием.

- Это может стать причиной взрыва или возгорания.



Следите за тем, чтобы вентиляционные отверстия не были заблокированы скатертью или занавеской.

- Несоблюдение этого требования может стать причиной возгорания из-за повышения внутренней температуры.

# Перед использованием изделия



Не вставляйте металлические предметы (спицы, монеты, закладки и т. д.) или воспламеняющиеся предметы (бумагу, спички и т. д.) в вентиляционные отверстия или порты изделия.

- Это может стать причиной повреждения изделия, поражения электрическим током или возгорания. Если вода или любое постороннее вещество попало внутрь изделия, выключите изделие, отключите кабель питания и обратитесь в сервисный центр Samsung.

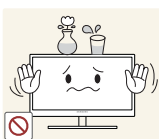

Не помещайте на верх емкости с водой (вазы, горшки, бутылки и т. д.) или металлические предметы.

- Это может стать причиной повреждения изделия, поражения электрическим током или возгорания. Если вода или любое постороннее вещество попало внутрь изделия, выключите изделие, отключите кабель питания и обратитесь в сервисный центр Samsung.

## Осторожно

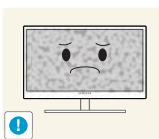

Оставление на экране неподвижного изображения в течение долгого времени может привести к появлению остаточного изображения или дефектных пикселей.

- Если Вы не собираетесь пользоваться изделием в течение длительного времени, включите режим энергосбережения или заставку с изменяющимся изображением.

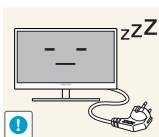

Отключайте кабель питания от розетки электросети, если Вы планируете не использовать изделие в течение длительного времени (отпуск и т. д.).

- При несоблюдении этого требования возможно возгорание из-за накопившейся пыли, перегрев, поражение электрическим током или утечка тока.

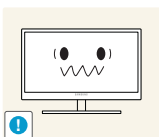

Задайте рекомендованные для изделия разрешение и частоту.

- Иначе, возможно ухудшение зрения.

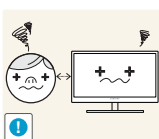

Если смотреть на экран с близкого расстояния в течение длительного времени, возможно ухудшение зрения.



Не переворачивайте монитор нижней стороной вверх и не перемещайте его, держа за подставку.

- Возможно падение и повреждение изделия или травмы.



# Перед использованием изделия



Не используйте увлажнители воздуха или печи рядом с изделием.

- Иначе, возможно поражение электрическим током или возгорание.

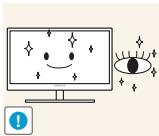

После каждого часа использования изделия следует дать глазам отдохнуть не менее пяти минут.

- Это ослабит утомление глаз.



Не касайтесь экрана, если изделие включено в течение длительного времени, так как он сильно нагревается.

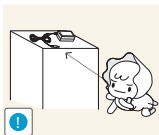

Храните используемые вместе с изделием мелкие аксессуары в месте, недоступном детям.

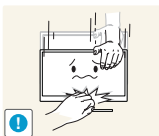

Будьте осторожны при регулировке угла наклона изделия и высоты подставки.

- В противном случае детские пальцы или руки могут застрять и травмироваться.
- Слишком сильный наклон изделия может стать причиной падения и травм.



Не кладите на изделие тяжелые предметы.

- Это может стать причиной повреждения изделия или травм.

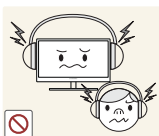

При использовании наушников не включайте звук слишком громко.

- Слишком высокий уровень громкости может привести к нарушениям слуха.

## Правильное положение тела при использовании устройства



При использовании изделия следите за правильной осанкой.

- Выпрямите спину.
- Расстояние между глазами и экраном должно составлять от 45 до 50 см, на экран следует смотреть слегка вниз.  
Глаза должны быть прямо перед экраном.
- Отрегулируйте угол так, чтобы свет не отражался от экрана.
- Предплечье должно быть перпендикулярно плечу на уровне тыльной стороны ладони.
- Локти должны быть согнуты примерно под прямым углом.
- Отрегулируйте высоту изделия так, чтобы колени можно было согнуть под углом 90 градусов или более, пятки касались пола, а руки находились ниже сердца.

## 1.1 Проверка содержимого

### 1.1.1 Проверка компонентов



- Если что-либо из комплекта поставки отсутствует, обратитесь к дилеру, у которого вы приобрели изделие.
- Внешний вид компонентов может отличаться от тех, которые показаны на рисунке.

#### Компоненты

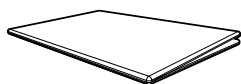

Краткое руководство по установке



Гарантийный талон  
(недоступен в некоторых регионах)

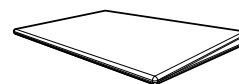

Руководство по эксплуатации  
(дополнительно)

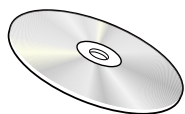

Руководство пользователя  
(дополнительно)



Кабель питания

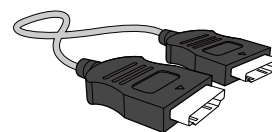

Кабель HDMI  
(дополнительно)

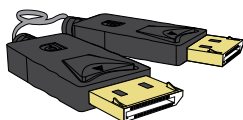

Кабель DP (дополнительно)

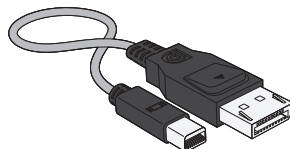

Кабель MINI DP  
(дополнительно)

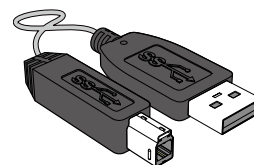

Кабель USB 3.0  
(дополнительно)









- Компоненты из разных регионов могут отличаться друг от друга.
- Рекомендуется использовать кабели HDMI и DP, предоставленные поставщиком.
- При использовании нескоростного кабеля HDMI или HDMI-DVI оптимальное разрешение может быть недоступно.
- Для корректной работы монитора и нормального воспроизведения звука рекомендуется использовать стандартный кабель DP, MINI DP или HDMI. Кабели DP, MINI DP и HDMI должны поддерживать разрешение 3840 x 2160 при частоте 60 Гц. (U24E850R)
- Для корректной работы монитора и нормального воспроизведения звука рекомендуется использовать кабель DP или MINI DP с поддержкой разрешения 3840 x 2160 при частоте 60 Гц. Кабель HDMI, поддерживающий разрешение 3840 x 2160 при частоте 30 Гц, будет работать при подключении в режиме **HDMI 1**. Кабель HDMI, поддерживающий разрешение 3840 x 2160 при частоте 60 Гц, будет работать при подключении в режиме **HDMI 2**. (U28E850R / U32E850R)

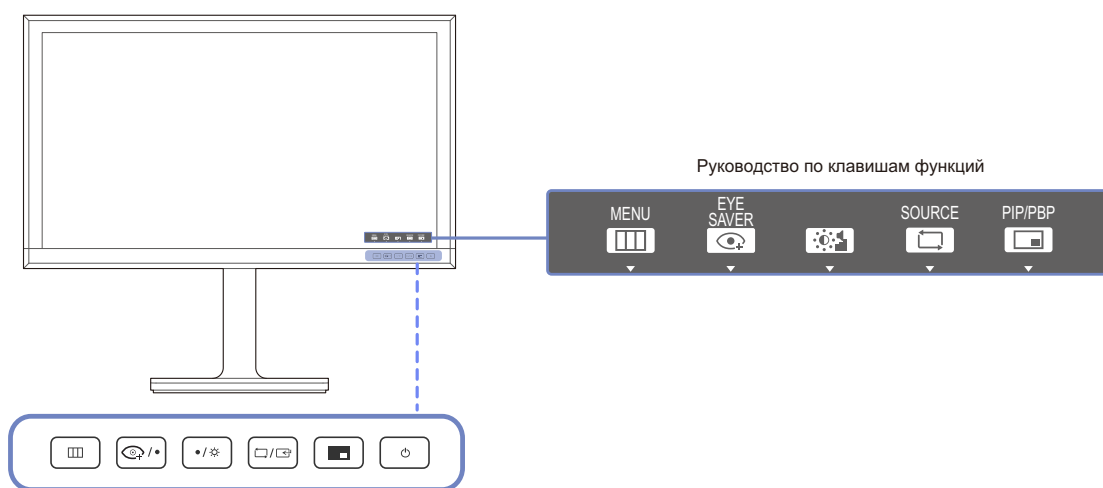



## 1.2 Элементы

### 1.2.1 Кнопки на передней панели

-  Цвет и форма деталей могут отличаться от цвета и формы деталей, представленных на рисунке. В целях повышения качества технические характеристики могут изменяться без уведомления.



Значки	Описание
	<p>Отображение или скрытие экранного меню (OSD) или возврат в последнее меню.</p> <ul style="list-style-type: none"> <li>• Блокировка экранных меню: сохранение текущих настроек или блокировка экранного меню, чтобы предотвратить случайное изменение настроек.</li> <li>• Включить: чтобы заблокировать управление экранным меню, нажмите и не отпускайте кнопку [  ] в течение 10 секунд.</li> <li>• Отключить: Чтобы разблокировать экранное меню, нажмите и удерживайте кнопку [  ] в течение 10 секунд.</li> </ul> <p> Когда управление экранным меню заблокировано: <b>Яркость</b>, <b>Контраст</b> и <b>Громк.</b> можно настраивать. Доступны функции <b>PIP/PBP</b> и <b>Режим отдыха глаз</b>. <b>Информация</b> можно просматривать.</p>
	<p>Для отображения следующих пунктов меню и доступа к ним нажмите  .</p> <p>Включение и выключение режима <b>Режим отдыха глаз</b>. Если включен <b>Режим отдыха глаз</b> , то нижеперечисленные функции недоступны.</p> <ul style="list-style-type: none"> <li>• <b>ИЗОБРАЖЕНИЕ</b> → <b>Игровой режим</b>, <b>SAMSUNG MAGIC Bright</b>, <b>SAMSUNG MAGIC Angle</b>, <b>Яркость</b></li> <li>• <b>ЦВЕТ</b></li> <li>• <b>Система</b> → <b>Интел. экосохр.</b></li> </ul>

Значки	Описание
• / •	Переход к верхнему или нижнему меню или изменение значения настройки в экранном меню.
☀	Настройка яркости и контрастности экрана, настройка громкости.
	<p>Подтверждение выбора источника.</p> <p>При нажатии кнопки [  ], когда экранное меню не отображается, переключаются источники сигнала U24E850R (<b>DisplayPort/Mini DP/HDMI</b>), U28E850R / U32E850R (<b>DisplayPort/Mini DP/HDMI 1/HDMI 2</b>). При включении изделия или переключении источника сигнала с помощью кнопки [  ] в верхней левой части экрана отображается сообщение с указанием выбранного источника сигнала.</p>
	Нажмите кнопку, если требуется настроить параметры для функции <b>PIP/PBP</b> .
	Включение или выключение экрана.
Руководство по клавишам функций	<p>При нажатии кнопки управления устройством перед открытием экранного меню будет показано руководство по функциональным клавишам. (В этом руководстве будет отображаться функция, назначенная для нажатой кнопки.)</p> <p>Чтобы получить доступ к экранному меню, когда отображается руководство, нажмите соответствующую кнопку еще раз.</p> <p>Вид руководства по функциональным клавишам может изменяться в зависимости от функции или модели устройства.</p> <p>См. характеристики устройства.</p>

## 1.2.2 Задняя сторона





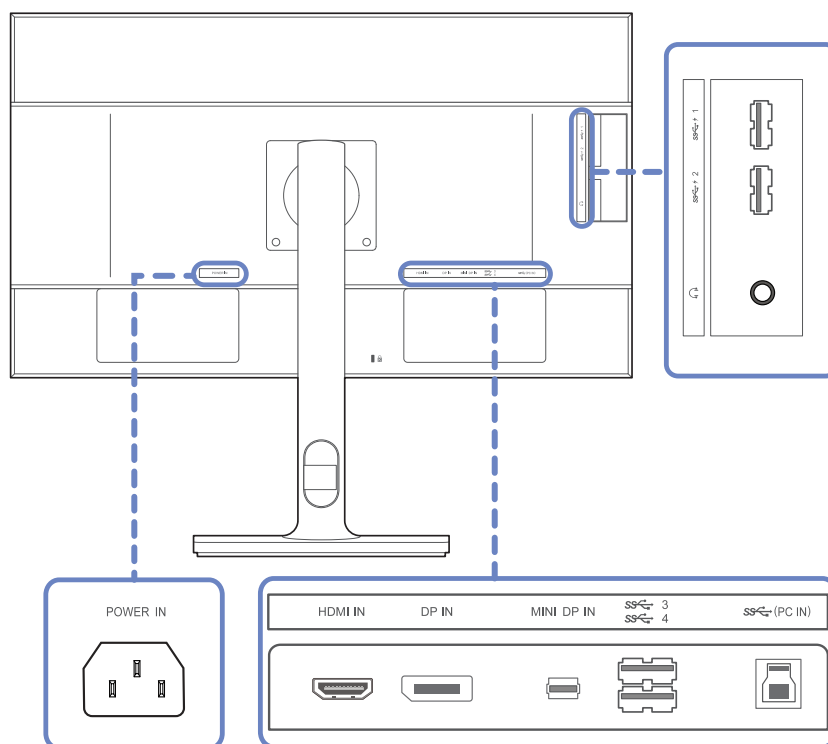

Цвет и форма деталей могут отличаться от цвета и формы деталей, представленных на рисунке.

В целях повышения качества технические характеристики могут изменяться без уведомления.

## U24E850R

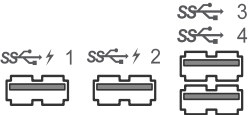

Порт	Описание
POWER IN 	Подключите кабель питания монитора к порту [POWER IN] на задней панели монитора.
HDMI IN 	Подключение к источнику сигнала с помощью кабеля HDMI.
DP IN 	Подключение к компьютеру с помощью кабеля DP.
MINI DP IN 	Подключение к компьютеру с помощью кабеля MINI DP.



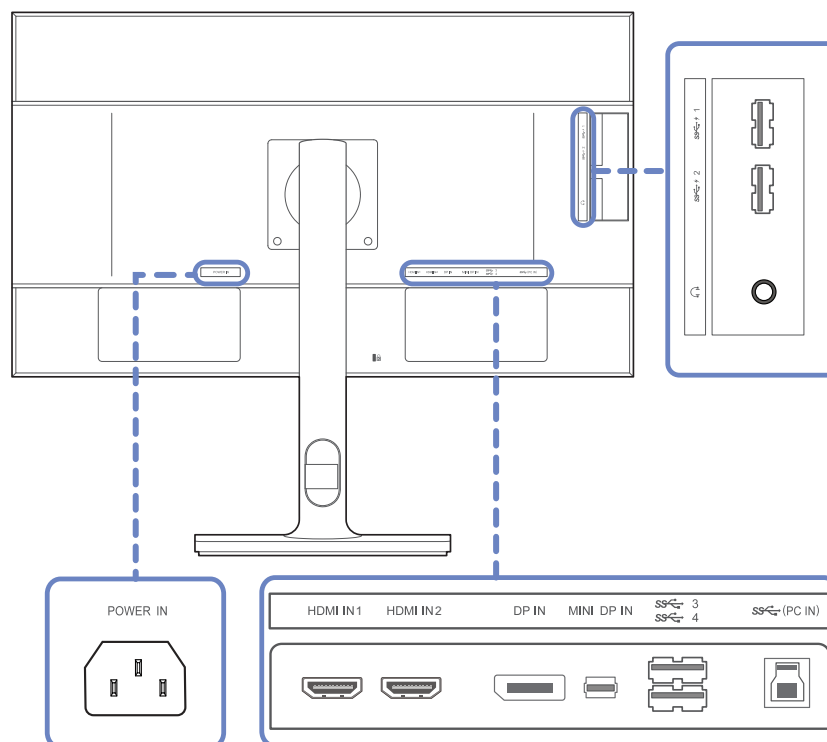

Порт	Описание
	<p>Подключение к устройству USB.</p> <p> Быстрая зарядка возможна только при использовании портов [SS 1] и [SS 2]. Через данные порты зарядка устройств выполняется быстрее, чем через USB-порт. Скорость зарядки зависит от подключенных устройств.</p>
<p>SS (PC IN)</p> 	<p>Подключение к ПК с помощью кабеля USB. Совместим с кабелями USB версии 3.0 или меньше.</p> <p> Этот порт можно подключать только к ПК.</p>
	<p>Подключение устройств вывода звука, например, наушников.</p>

## U28E850R

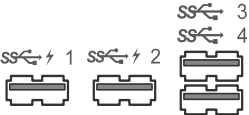

Порт	Описание
POWER IN 	Подключите кабель питания монитора к порту [POWER IN] на задней панели монитора.
HDMI IN 1      HDMI IN 2  	Подключение к источнику сигнала с помощью кабеля HDMI.  Порт <b>HDMI 1</b> поддерживает разрешение 3840 x 2160 при частоте 30 Гц. Порт <b>HDMI 2</b> поддерживает разрешение 3840 x 2160 при частоте 60 Гц.
DP IN 	Подключение к компьютеру с помощью кабеля DP.
MINI DP IN 	Подключение к компьютеру с помощью кабеля MINI DP.



Порт	Описание
	<p>Подключение к устройству USB.</p> <p> Быстрая зарядка возможна только при использовании портов [SS 1] и [SS 2]. Через данные порты зарядка устройств выполняется быстрее, чем через USB-порт. Скорость зарядки зависит от подключенных устройств.</p>
<p>SS (PC IN)</p> 	<p>Подключение к ПК с помощью кабеля USB. Совместим с кабелями USB версии 3.0 или меньше.</p> <p> Этот порт можно подключать только к ПК.</p>
	<p>Подключение устройств вывода звука, например, наушников.</p>

## U32E850R

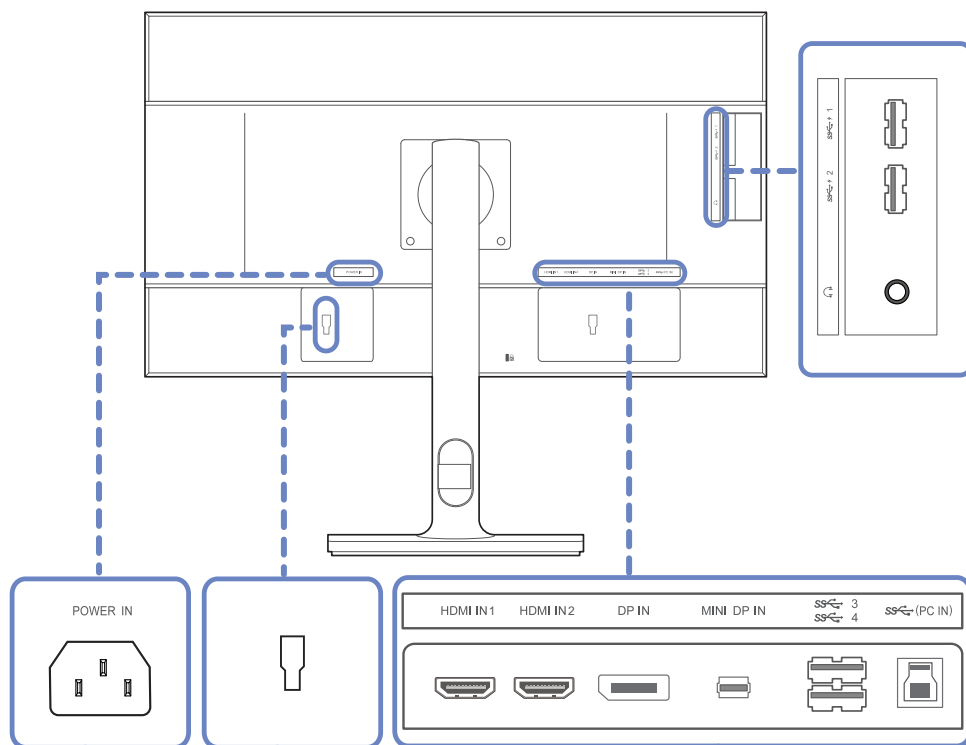

Порт	Описание
<p>POWER IN</p> 	<p>Подключите кабель питания монитора к порту [POWER IN] на задней панели монитора.</p>
<p>HDMI IN 1      HDMI IN 2</p> 	<p>Подключение к источнику сигнала с помощью кабеля HDMI.</p> <p> Порт <b>HDMI 1</b> поддерживает разрешение 3840 x 2160 при частоте 30 Гц.</p> <p>Порт <b>HDMI 2</b> поддерживает разрешение 3840 x 2160 при частоте 60 Гц.</p>
<p>DP IN</p> 	<p>Подключение к компьютеру с помощью кабеля DP.</p>
<p>MINI DP IN</p> 	<p>Подключение к компьютеру с помощью кабеля MINI DP.</p>

Порт	Описание
	<p>Подключение к устройству USB.</p> <p> Быстрая зарядка возможна только при использовании портов [SS-C 1] и [SS-C 2]. Через данные порты зарядка устройств выполняется быстрее, чем через USB-порт. Скорость зарядки зависит от подключенных устройств.</p>
<p>SS-C (PC IN)</p> 	<p>Подключение к ПК с помощью кабеля USB. Совместим с кабелями USB версии 3.0 или меньше.</p> <p> Этот порт можно подключать только к ПК.</p>
	<p>Подключение устройств вывода звука, например, наушников.</p>
	<p>Подключение к внешнему устройству.</p>

## 1.3 Установка

### 1.3.1 Снятие подставки



- Цвет и форма деталей могут отличаться от цвета и формы деталей, представленных на рисунке.  
В целях повышения качества технические характеристики могут изменяться без уведомления.
- Отключите питание устройства и отсоедините кабель питания от электророзетки.

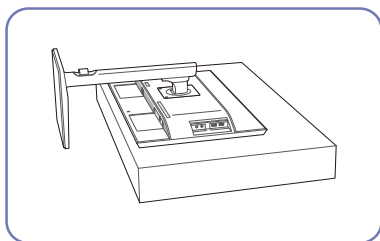

Положите защитную ткань или подушку на плоскую поверхность. Затем на ткань или подушку положите устройство экраном вниз.

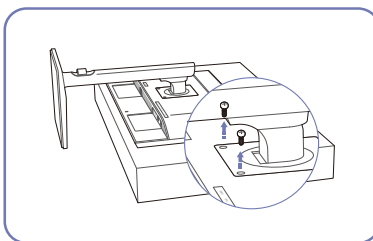

Отверните винт на задней панели устройства.

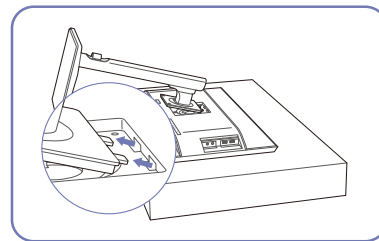

Поднимите и отсоедините подставку.

— Осторожно



Не касайтесь шарнирных соединений руками.



Не размещайте руки под подставкой.

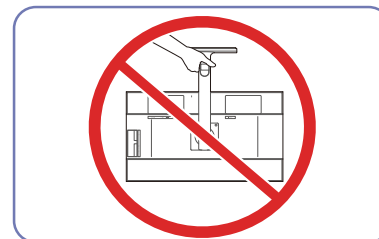

Не переворачивайте устройство, удерживая его только за подставку.

### 1.3.2 Установка настенного кронштейна

#### Установка настенного кронштейна

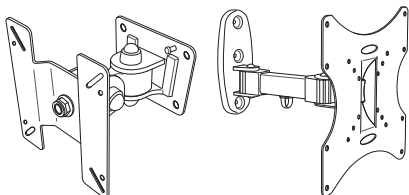

Комплект для крепления на стену позволяет закрепить устройство на стене.

Приобретите комплект для крепления на стену, совместимый с данным устройством.

Подробная информация об установке настенного кронштейна содержится в инструкции к кронштейну.

При установке настенного кронштейна рекомендуется проконсультироваться у технического специалиста.

Samsung Electronics не несет ответственности за любые повреждения устройства или травмы, полученные при самостоятельной установке настенного кронштейна.

### Характеристики комплекта для крепления на стену (VESA)



Настенный кронштейн необходимо закреплять на прочной стене, ориентированной перпендикулярно полу. Прежде чем прикреплять настенный кронштейн к таким поверхностям, как гипсокартон, свяжитесь с ближайшим дилером для получения дополнительной информации. В случае крепления устройства к наклонной стене устройство может упасть и вызвать травму.

Комплекты для крепления на стену Samsung сопровождаются подробным руководством по установке и содержат все необходимые для сборки детали.



- Настенные кронштейны, не соответствующие стандартам VESA в отношении винтов, могут содержать винты различного вида в зависимости от характеристик кронштейна.
- Не затягивайте винты слишком туго. Это может привести к повреждению устройства, повлечь за собой его падение и вызвать травму. Samsung не несет ответственности за связанные с этим несчастные случаи.
- Samsung не несет ответственности за повреждение устройства или травму в результате использования оборудования, не совместимого со стандартом VESA или кронштейнов без спецификаций, а также в случаях, когда клиент не следует инструкциям по установке.
- Не устанавливайте устройство под углом более 15 градусов.
- Крепление продукта на стену должно производиться двумя людьми.
- Стандартные размеры комплектов для крепления на стену приведены в таблице ниже.

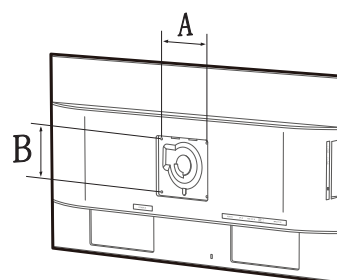

Единица измерения: мм

Название модели	Расстояния между отверстиями под винты VESA (A x B), мм	Тип винта	Количество
U24E850R U28E850R U32E850R	100 x 100	M4	4



Не устанавливайте кронштейн для крепления на стену на включенное устройство. Это может вызвать удар электрическим током.

### 1.3.3 Установка комплекта для настенного монтажа или настольной подставки

U24E850R / U28E850R / U32E850R

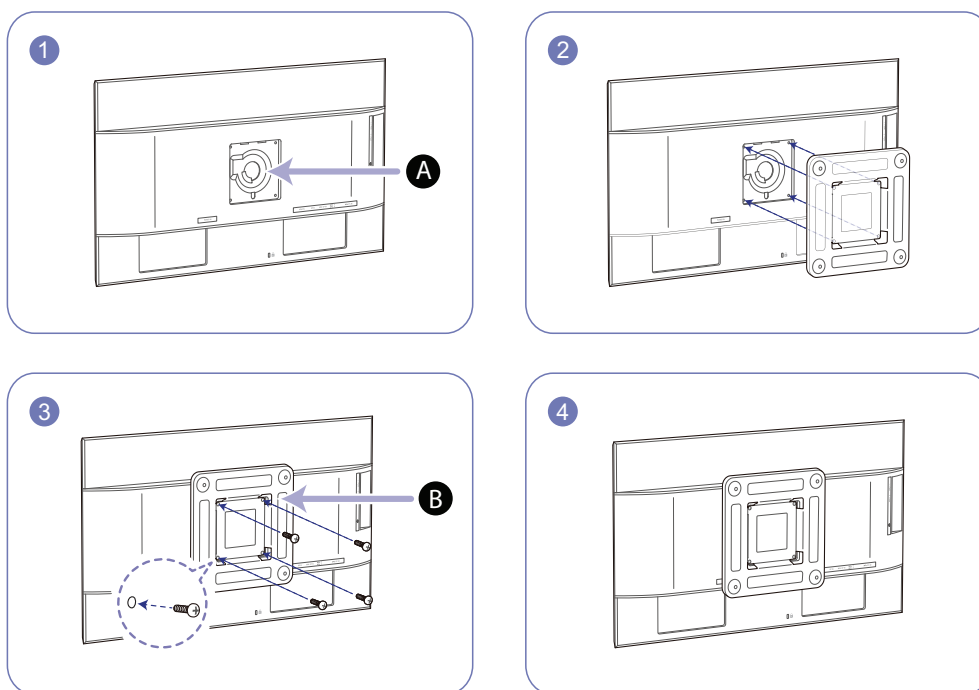

- A** Присоедините комплект для настенного монтажа или настольную подставку в указанной точке
- B** Кронштейн для крепления на стену (дополнительно)

Совместите пазы и прочно затяните винты, скрепляющие кронштейн устройства с соответствующими деталями комплекта для настенного монтажа или настольной подставки, которую требуется присоединить.



#### Примечания

- В случае использования винта, длина которого превышает стандартную длину, могут быть повреждены внутренние компоненты устройства.
- Требуемая длина винтов, необходимых для настенного крепления, которое не соответствует стандартам VESA, может быть разной и зависит от технических характеристик.
- Не используйте винты, не соответствующие стандартам VESA. При присоединении комплекта для настенного монтажа или настольной подставки не прилагайте чрезмерных усилий. Устройство может быть повреждено или может упасть и стать причиной получения травмы. Компания Samsung не несет ответственности за любые повреждения или травмы, вызванные использованием ненадлежащих винтов или присоединением комплекта для настенного монтажа или настольной подставки с чрезмерным усилием.

- Компания Samsung не несет ответственности за любые повреждения устройства или человеческие травмы, вызванные использованием комплекта для настенного крепления, отличного от указанного, или попыткой установить комплект для настенного крепления самостоятельно.
- Если требуется установить устройство на стене, приобретите комплект для настенного крепления, который можно установить на расстоянии от стены, составляющем 10 см или больше.
- Используйте комплект для настенного крепления, отвечающий требованиям стандартов.
- Перед размещением устройства на стене с помощью комплекта для настенного крепления снимите подставку.



### 1.3.4 Регулировка угла наклона и высоты устройства



Цвет и форма деталей могут отличаться от цвета и формы деталей, представленных на рисунке. В целях повышения качества технические характеристики могут изменяться без уведомления.

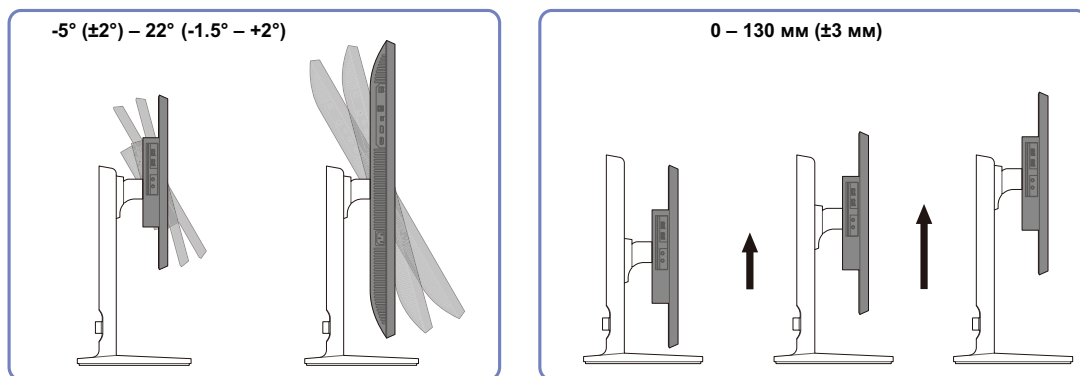

- Угол наклона и высоту монитора можно регулировать.
- Возьмитесь за верхнюю центральную часть изделия и осторожно регулируйте высоту.

### 1.3.5 Поворот экрана монитора

Монитор можно поворачивать, как показано на рисунке ниже.

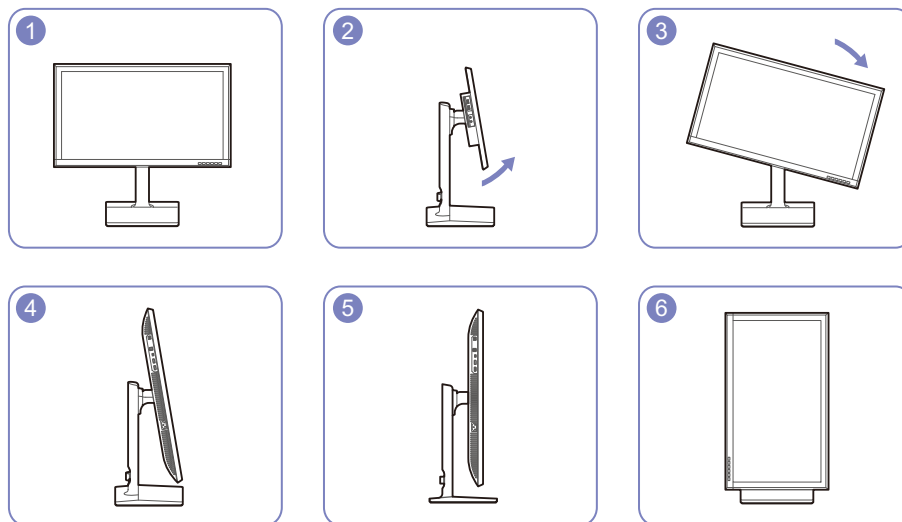

- Отрегулируйте экран в направлении, указанном стрелкой.
- Поверните экран по часовой стрелке, установив его вертикально поверхности стола.
- Монитор может сломаться, если поворачивать экран без наклона и против часовой стрелки.

### 1.3.6 Замок для защиты от краж

Замок для защиты от краж позволяет спокойно использовать устройство даже в самых оживленных местах. Форма замка и метод блокировки зависят от производителя. Для получения более подробных сведений см. руководство пользователя, прилагаемое к замку для защиты от краж. Замок продается отдельно.

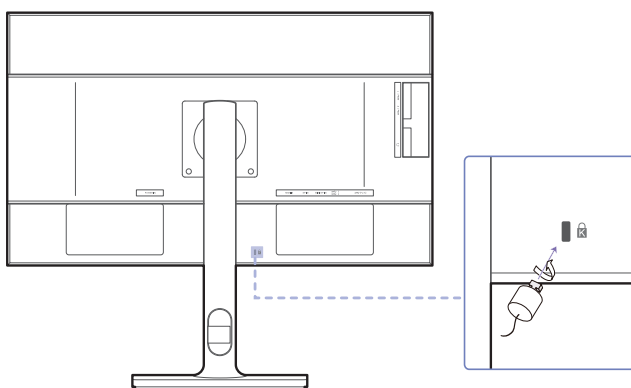

Цвет и форма деталей могут отличаться от цвета и формы деталей, представленных на рисунке. В целях повышения качества технические характеристики могут изменяться без уведомления.

#### Чтобы установить блокировку с помощью замка для защиты от краж:

- 1 Прикрепите кабель замка для защиты от краж к какому-либо тяжелому предмету, например, письменному столу.
- 2 Протяните один конец кабеля через петлю на другом конце.
- 3 Вставьте замок в гнездо замка для защиты от краж, которое расположено на задней панели устройства.
- 4 Установите блокировку замка.



- Замок для защиты от краж можно приобрести отдельно.
- Для получения более подробных сведений см. руководство пользователя, прилагаемое к замку для защиты от краж.
- Замки для защиты от краж можно приобрести в магазинах электроники или через Интернет.

## 1.4 "MagicRotation Auto"

Функция "MagicRotation Auto" определяет поворот мониторов, которые оснащены датчиком поворота, и соответствующим образом поворачивает экран Windows.

### [Установка ПО]

- 1 Вставьте компакт-диск с руководством пользователя, входящий в комплект поставки устройства, в дисковод CD-ROM.
  - 2 Для продолжения установки следуйте указаниям на экране.
-  После установки отобразится язык меню приложения на языке операционной системы.  
(Соответствует основным принципам Windows.)

### [Внимание!]

- 1 Совместим только с Windows 7 (32- или 64-разрядной версии) и Windows 8 (32- или 64-разрядной версии).
- 2 Совместим с графическими платами, соответствующими стандартам DDC/CI и MS API. Если графическая плата не соответствует этим стандартам, функция "MagicRotation Auto" может быть недоступной.
- 3 Чтобы обеспечить максимальную производительность данной функции, обновите драйвер графической платы до новейшей версии.
- 4 Список языков установки включает 14 языков:  
English, Français, Deutsch, Magyar, Italiano, Polski, Português  
Русский, Español, Svenska, Türkçe, 日本語, 汉语, 한국어
- 5 Если в меню поворота экрана ОС Windows 7 выбран любой режим, кроме альбомного, функция "MagicRotation Auto" может работать неправильно.
- 6 В случае поворота экрана появится экранное меню. Когда монитор поворачивается, может появиться индикатор хода выполнения перенастройки или остаточное изображение в зависимости от используемой графической платы. Это контролируется операционной системой Windows и никак не связано с самим монитором.
- 7 Чтобы предотвратить автоматический поворот экрана при повороте монитора, одновременно нажмите кнопки Windows и L, чтобы заблокировать операционную систему Windows. Если заблокировать операционную систему не удастся, это связано с ограничениями API-интерфейса Windows и никак не связано с самим монитором.

## 1.5 Поворот монитора

При повороте экрана на нем отображается угол поворота.



Элементы экранного меню будут менять угол поворота автоматически.

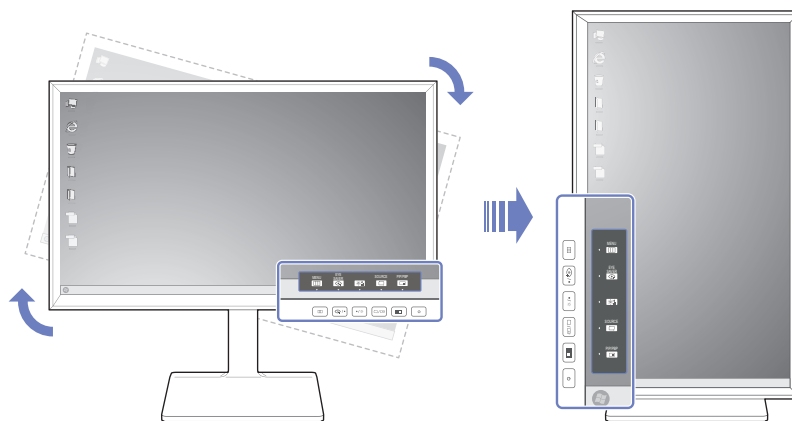

### [Внимание!]

- 1 Если на мониторе не установлено программное обеспечение "MagicRotation Auto", поворачивать содержимое на экране невозможно. Однако экранное меню может поворачиваться на 90° и отображаться корректно.
- 2 При повороте режим отображения экранного меню может отличаться от исходного.

## 2.1 Перед подключением

### 2.1.1 Контрольные моменты проверки перед подключением

- Перед подключением устройства-источника сигналов прочтите руководство пользователя к этому устройству.  
Количество и расположение портов на устройствах-источниках сигналов могут быть разными.
- Не подсоединяйте кабель питания до тех пор, пока не будут выполнены все остальные подключения.  
Подсоединение кабеля питания во время подключения может привести к повреждению устройства.
- Необходимо учитывать типы портов на задней панели устройства, к которым необходимо выполнить подключение.

## 2.2 Подключение и использование компьютера

Выберите способ подключения, наиболее подходящий для вашего компьютера.



- Для разных устройств компоненты, необходимые для подключения, могут быть разными.
- Для корректной работы монитора не используйте переходники HDMI-DisplayPort или прочие нестандартные кабели, приобретенные у распространителей. Рекомендуется использовать кабели, входящие в комплект устройства.
- Если кабель, входящий в комплект поставки монитора вместе с другими компонентами, не используется, возможно, монитор не будет поддерживать наилучшее разрешение.

### 2.2.1 Подключение с помощью кабеля HDMI



- Не подсоединяйте кабель питания до подсоединения всех остальных кабелей.  
Прежде чем подсоединять кабель питания, убедитесь, что Вы подключили устройство-источник сигналов.

#### U24E850R

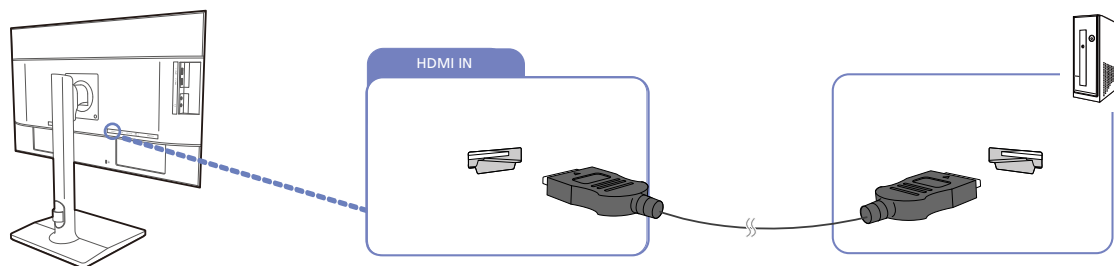

- 1 Подключите кабель HDMI к порту [HDMI IN] на задней панели устройства и к порту HDMI на компьютере.
- 2 Нажмите [ / ], чтобы выбрать источник сигнала **HDMI**.



## Подключение и использование устройства-источника сигналов

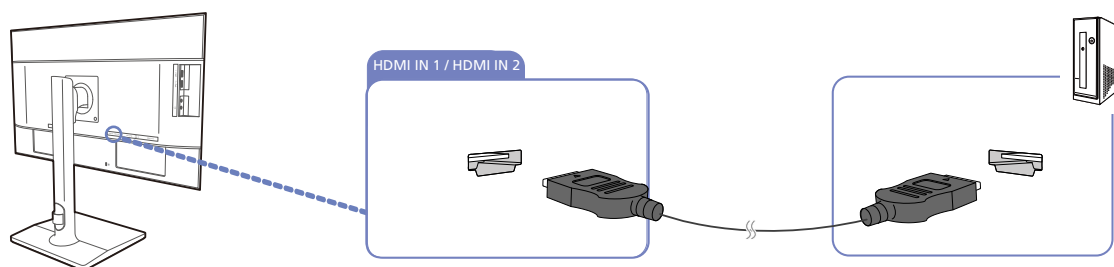

- Наличие портов может отличаться в зависимости от того или иного устройства.
- Для работы монитора с разрешением 3840 x 2160 и частотой 60 Гц используйте кабель HDMI с поддержкой соответствующих параметров. Убедитесь, что подключенная через HDMI видеокарта поддерживает разрешение 3840 x 2160 при частоте 60 Гц.
- Используйте только кабель HDMI, входящий в комплект поставки монитора. При использовании кабеля HDMI другого производителя качество изображения может ухудшиться.

### U28E850R / U32E850R



- 1 Подключите порт [HDMI IN 1] или [HDMI IN 2] на задней панели устройства к порту HDMI на компьютере с помощью кабеля HDMI.
- 2 Нажмите [/], чтобы выбрать источник сигнала **HDMI 1** или **HDMI 2**.



- Наличие портов может отличаться в зависимости от того или иного устройства.
- Для работы монитора в разрешении 3840 x 2160 и с частотой 30 Гц подсоедините кабель HDMI с поддержкой разрешения 3840 x 2160 при частоте 30 Гц в режиме HDMI 1. Убедитесь, что подключенная через HDMI видеокарта поддерживает разрешение 3840 x 2160 при частоте 30 Гц.
- Для работы монитора в разрешении 3840 x 2160 и с частотой 60 Гц подсоедините кабель HDMI с поддержкой разрешения 3840 x 2160 при частоте 60 Гц в режиме HDMI 2. Убедитесь, что подключенная через HDMI видеокарта поддерживает разрешение 3840 x 2160 при частоте 60 Гц.
- Используйте только кабель HDMI, входящий в комплект поставки монитора. При использовании кабеля HDMI другого производителя качество изображения может ухудшиться.

## 2.2.2 Подключение с использованием кабеля DP



Не подсоединяйте кабель питания до подсоединения всех остальных кабелей.

Прежде чем подсоединять кабель питания, убедитесь, что Вы подключили устройство-источник сигналов.

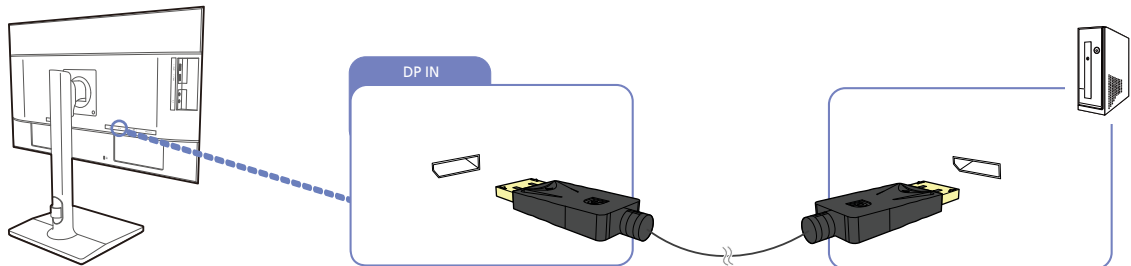

- 1 Подключите один конец кабеля DP к порту [DP IN] на боковой панели устройства, а другой конец – к порту DP на компьютере.
- 2 Нажмите [↵/↵], чтобы выбрать источник сигнала **DisplayPort**.



- Наличие портов может отличаться в зависимости от того или иного устройства.
- Для работы монитора в разрешении 3840 x 2160 и с частотой 60 Гц используйте кабель DP с поддержкой разрешения 3840 x 2160 при частоте 60 Гц. Убедитесь, что подключенная через DP видеокарта поддерживает разрешение 3840 x 2160 при частоте 60 Гц.

## 2.2.3 Подключение с использованием кабеля MINI DP



Не подсоединяйте кабель питания до подсоединения всех остальных кабелей.

Прежде чем подсоединять кабель питания, убедитесь, что Вы подключили устройство-источник сигналов.

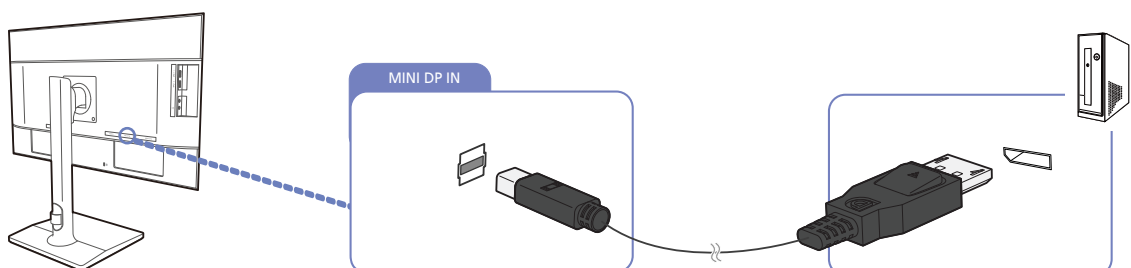

- 1 Подключите один конец кабеля MINI DP к порту [MINI DP IN] на боковой панели устройства, а другой конец — к порту DP на компьютере.
- 2 Нажмите [↵/↵], чтобы выбрать источник сигнала **Mini DP**.



- Наличие портов может отличаться в зависимости от того или иного устройства.
- Для работы монитора в разрешении 3840 x 2160 и с частотой 60 Гц используйте кабель MINI DP с поддержкой разрешения 3840 x 2160 при частоте 60 Гц. Убедитесь, что подключенная через MINI DP видеокарта поддерживает разрешение 3840 x 2160 при частоте 60 Гц.

- Порты **DisplayPort** и **Mini DP** не могут определяться одновременно, поэтому если порт **DisplayPort** или **Mini DP** не указан как источник сигнала, он может не определяться компьютером.



### 2.2.4 Подключение наушников



Не подсоединяйте кабель питания до подсоединения всех остальных кабелей.

Прежде чем подсоединять кабель питания, убедитесь, что Вы подключили устройство-источник сигналов.

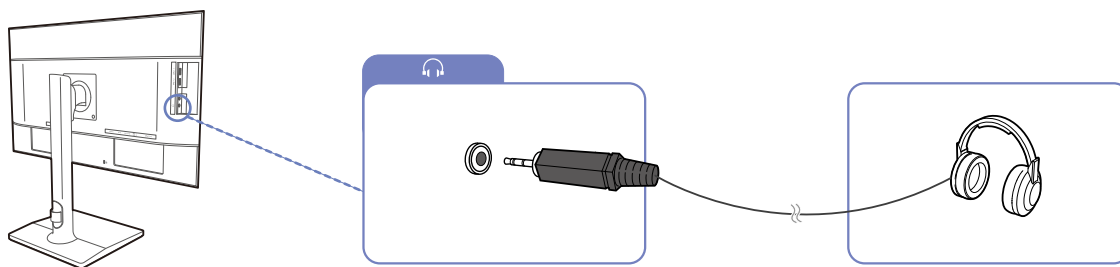

1 Подключите аудиоустройство, например наушники, к разъему [  ] изделия.



- Воспроизведение звука выполняется только в том случае, если порты видеокарты поддерживают вывод звука.
- Наличие портов может отличаться в зависимости от того или иного устройства.

### 2.2.5 Подключение кабеля питания

- Для разных устройств компоненты, необходимые для подключения, могут быть разными.
- Внешний вид зависит от модели устройства.
- Для работы с устройством подключите кабель питания к электрической розетке и порту [POWER IN] на устройстве.

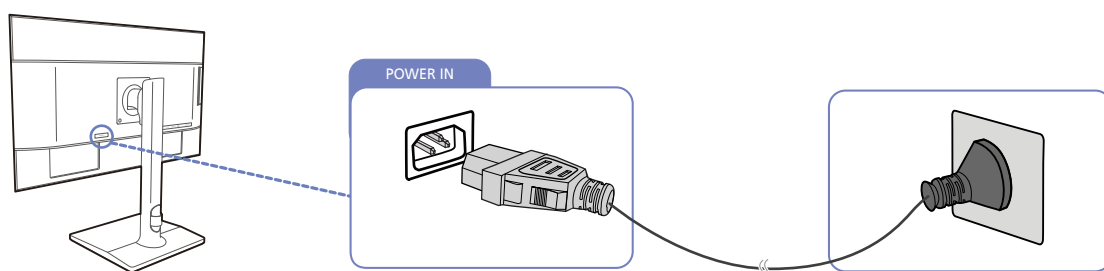

- Входное напряжение будет переключено автоматически.

### 2.2.6 Аккуратное размещение подключенных кабелей

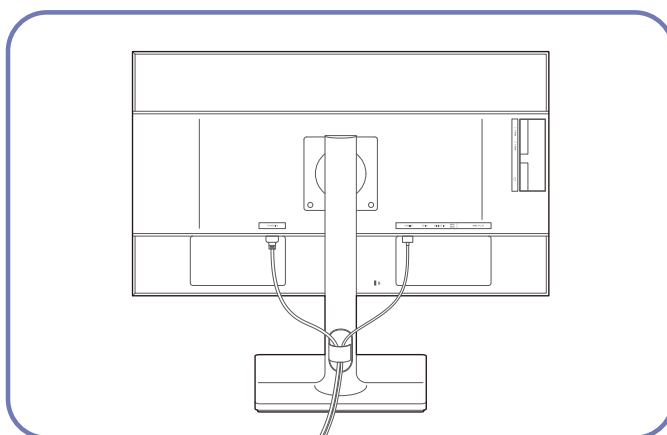



## 2.3 Подключение монитора к компьютеру в качестве USB-концентратора

### 2.3.1 Подключение компьютера к монитору

 Монитор можно использовать в качестве концентратора, подключив его к компьютеру с помощью кабеля USB. Можно напрямую подключить устройство-источник сигнала к монитору и управлять им с монитора, не подключая к компьютеру.

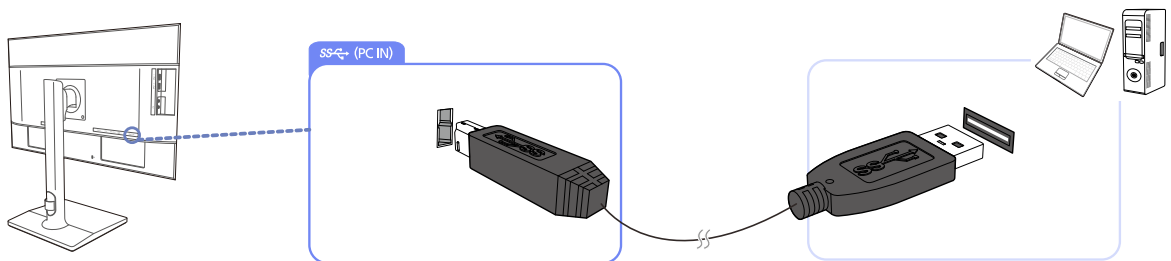
Для использования изделия в качестве концентратора USB подключите его к компьютеру с помощью кабеля USB.



Подключите кабель USB к разъему [  ] на задней стороне изделия и порту USB [  ] компьютера.

 Для подключения изделия к компьютеру можно использовать кабель USB 2.0. Чтобы воспользоваться всеми преимуществами функции USB 3.0, подключите устройство к компьютеру с помощью кабеля USB 3.0. Убедитесь, что на компьютере поддерживается стандарт USB 3.0.

### 2.3.2 Использование монитора в качестве USB-концентратора

При использовании изделия в качестве концентратора к изделию можно одновременно подключать и использовать различные устройства.

ПК нельзя подключать к нескольким устройствам одновременно, так как у него ограничено количество портов ввода-вывода. Функция концентратора изделия повышает эффективность работы, позволяя одновременно подключать несколько устройств к портам USB изделия, не подключая их к компьютеру.

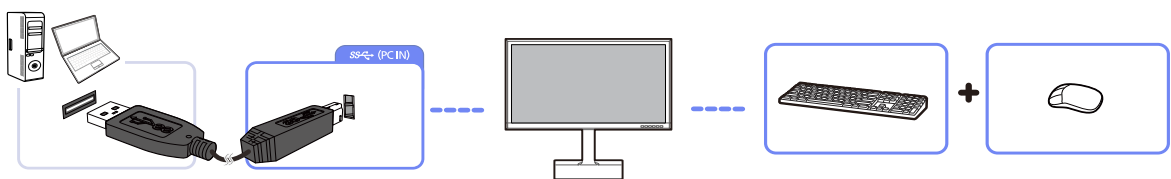

Если к компьютеру подключено несколько устройств — источников сигнала, то множество кабелей вокруг ПК может создавать беспорядок. Подключение устройств непосредственно к изделию позволяет решить эту проблему.

Подключайте мобильные устройства, например MP3-плееры или смартфоны, к изделию при подключении ПК. Это позволяет управлять устройством с ПК или заряжать аккумулятор устройства.



- Для ускорения обнаружения и запуска устройства-источника, подключите его к порту USB 3.0 устройства-приемника.
- При подключении внешнего жесткого диска необходимо внешнее питание. Обязательно подключайте его к источнику питания.
- Быстрая зарядка возможна только при использовании портов [SS-1] и [SS-2]. Через данные порты зарядка устройств выполняется быстрее, чем через USB-порт. Скорость зарядки зависит от подключенных устройств.
- Зарядка аккумулятора возможна в режиме энергосбережения. Однако она невозможна, когда изделие выключено.
- Если кабель питания отключен от сети питания, то зарядка аккумулятора невозможна.
- Мобильные устройства необходимо приобрести отдельно.

## 2.4 Установка драйвера

- Для устройства можно задать оптимальное разрешение и частоту, установив для данного устройства соответствующие драйверы.
- Драйвер установки имеется на компакт-диске, входящем в комплект поставки устройства.
- Если прилагаемый файл поврежден, посетите домашнюю страницу Samsung (<http://www.samsung.com/>) и загрузите файл.

- 1 Вставьте компакт-диск с руководством пользователя, входящий в комплект поставки устройства, в дисковод CD-ROM.
- 2 Нажмите "Windows Driver".
- 3 Для продолжения установки следуйте указаниям на экране.
- 4 В списке моделей выберите модель своего устройства.

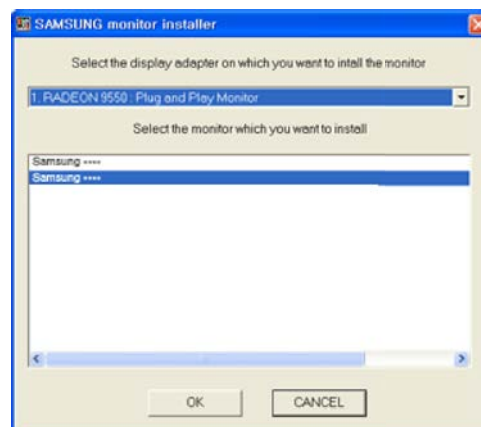

- 5 Выберите "Свойства отображения" и проверьте, верные ли значения разрешения и частоты обновления выбраны.

Подробные сведения см. в руководстве к используемой ОС Windows.

## 2.5 Выбор оптимального разрешения

При первом включении изделия после приобретения отображается сообщение о выборе оптимального разрешения.

Выберите язык продукта и установите оптимальное разрешение экрана компьютера.

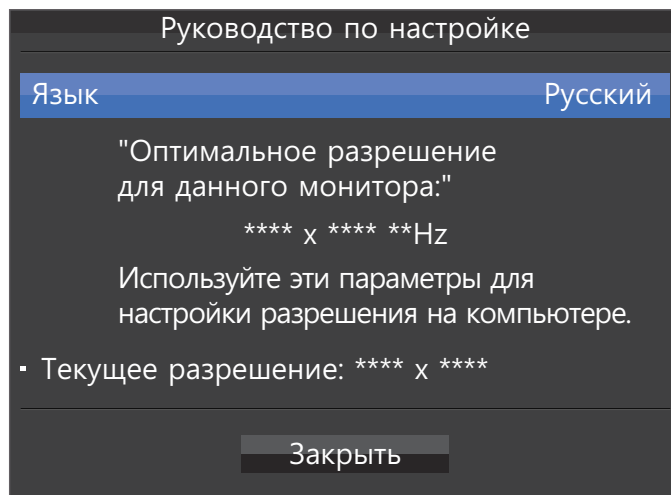

1 Для отображения меню языковых настроек нажмите кнопку [ • / • ].

2 Чтобы скрыть информационное сообщение, нажмите [  ] или [  /  ].



- Если оптимальное разрешение не выбрано, сообщение выводится максимум три раза в определенное время, даже если изделие выключено и включено снова.
- Оптимальное разрешение также можно выбрать в меню **Панель управления** на компьютере.

## Настройка экрана

Настройка параметров экрана, например, яркости.

Приведено подробное описание каждой функции. См. подробнее на своем устройстве.

### 3.1 SAMSUNG MAGIC Bright

Это меню позволяет настроить оптимальное качество изображения для того места, в котором установлено изделие.



- Это меню недоступно, если включен режим **Интел. эконохр..**
- Это меню недоступно, если включен режим **SAMSUNG MAGIC Angle.**
- Это меню недоступно, если включен режим **Игровой режим.**
- Это меню недоступно, если включен режим **Режим отдыха глаз.**
- Недоступен, если для параметра **Режим PIP/PBP** установлено значение **Вкл.**

Яркость экрана устройства можно отрегулировать в соответствии с собственными предпочтениями.

#### 3.1.1 Настройка SAMSUNG MAGIC Bright

- 1 Нажмите любую кнопку на передней панели изделия, чтобы открыть руководство по функциональным клавишам. Затем нажмите кнопку [ ], чтобы отобразить соответствующий экран меню.
- 2 Нажимайте на изделии кнопки [ • / • ], чтобы перейти в раздел **Изображение**, а затем нажмите [ / ].
- 3 Нажимайте на изделии кнопки [ • / • ], чтобы перейти в раздел **SAMSUNG MAGIC Bright**, затем нажмите [ / ].

Отобразится следующий экран:

#### U24E850R / U32E850R

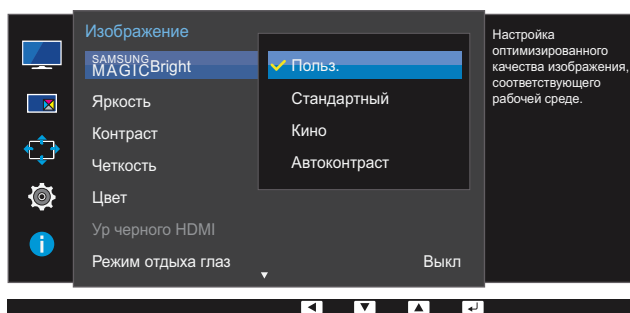

## U28E850R

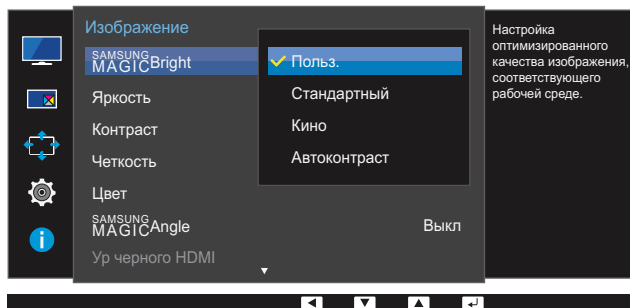

- **Польз.:** отрегулируйте контрастность и яркость.
- **Стандартный:** качество изображения, подходящее для работы с документами или использования Интернета.
- **Кино:** яркость и контрастность телевизора для просмотра видео и DVD.
- **Автоконтраст:** сбалансированная яркость благодаря автоматической регулировке контрастности.



## U24E850R / U32E850R

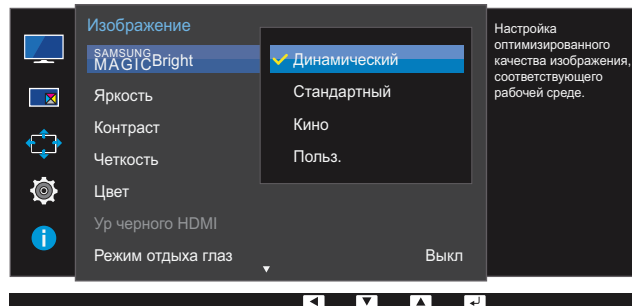

## U28E850R

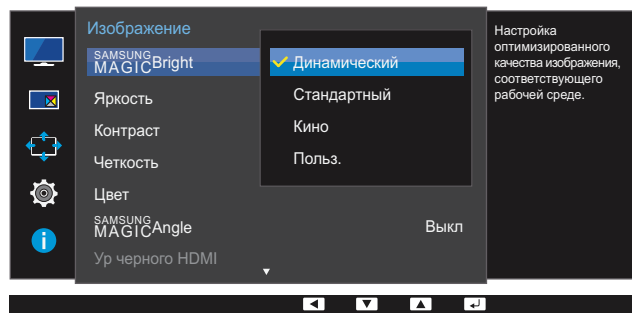

Если внешний источник входного сигнала подключен через порт HDMI/DP/MINI DP и для режима **Режим ПК/AV** установлено значение **AV**, то в подменю **SAMSUNG MAGICBright** имеется четыре режима автоматической настройки изображения (**Динамический**, **Стандартный**, **Кино** и **Польз.**), которые предварительно установлены на заводе-изготовителе. Можно активировать **Динамический**, **Стандартный**, **Кино** или **Польз.** режимы. Можно выбрать режим **Польз.**, который автоматически возобновляет выбранные Вами параметры изображения.

- **Динамический:** выберите данный режим для просмотра более четкого изображения, чем при режиме **Стандартный**.
- **Стандартный:** выберите данный режим, если Вы работаете в ярком помещении. Он также обеспечивает четкое изображение.
- **Кино:** выберите данный режим, если Вы работаете в темном помещении. Так Вы сэкономите электроэнергию и уменьшите утомляемость глаз.
- **Польз.:** выберите данный режим, если Вы хотите настроить изображение в соответствии со своими предпочтениями.

4 Нажмите [ • / • ], чтобы перейти к нужному параметру, затем нажмите [ ⏪ / ⏩ ].

5 Выбранный параметр будет применен.

## 3.2 Яркость

Регулировка яркости всего изображения. (Диапазон: 0~100)

Чем выше значение, тем ярче изображение.



- Это меню недоступно, если для **SAMSUNG MAGICBright** выбран режим **Автоконтраст**.
- Это меню недоступно, если включен режим **Интел. эконохр..**
- Это меню недоступно, если включен режим **Режим отдыха глаз**.

### 3.2.1 Настройка Яркость

- 1 Нажмите любую кнопку на передней панели изделия, чтобы открыть руководство по функциональным клавишам. Затем нажмите кнопку [ ], чтобы отобразить соответствующий экран меню.
- 2 Нажимайте на изделии кнопки [ • / • ], чтобы перейти в раздел **Изображение**, а затем нажмите [ / ].
- 3 Нажимайте на изделии кнопки [ • / • ], чтобы перейти в раздел **Яркость**, затем нажмите [ / ].

Отобразится следующий экран:

#### U24E850R / U32E850R

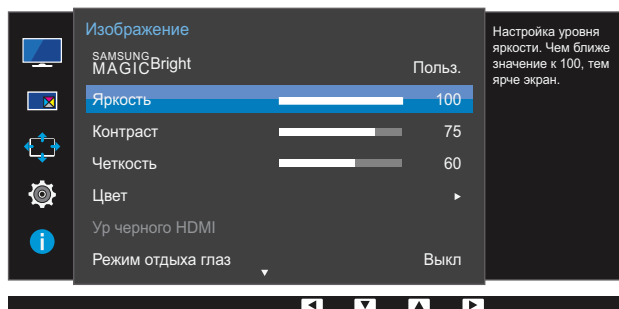

#### U28E850R

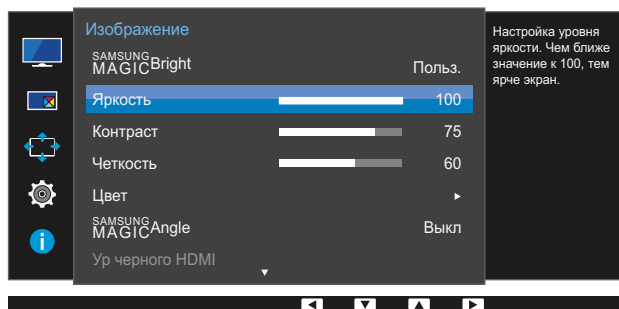

- 4 Отрегулируйте настройку **Яркость**, используя кнопку [ • / • ].
- 5 Выбранный параметр будет применен.

### 3.3 Контраст

Настройка контрастности между объектами и фоном. (Диапазон: 0~100)

Чем выше значение, тем больше контрастность, следовательно, тем четче отображается объект.

- Эта функция недоступна при выборе для настройки **SAMSUNG MAGICBright** режимов **Кино** или **Автоконтраст**.
- Это меню недоступно, если включен режим **Игровой режим**.
- Меню недоступно, если для режима **Режим PIP/PBP** установлено значение **Вкл**, а для параметра **Размер** — значение  (режим PBP).

#### 3.3.1 Настройка Контраст

- 1 Нажмите любую кнопку на передней панели изделия, чтобы открыть руководство по функциональным клавишам. Затем нажмите кнопку [  ], чтобы отобразить соответствующий экран меню.
- 2 Нажимайте на изделии кнопки [ • / • ], чтобы перейти в раздел **Изображение**, а затем нажмите [  /  ].
- 3 Нажимайте на изделии кнопки [ • / • ], чтобы перейти в раздел **Контраст**, затем нажмите [  /  ].

Отобразится следующий экран:

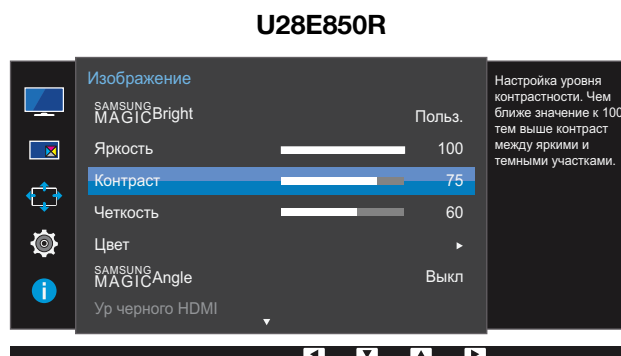
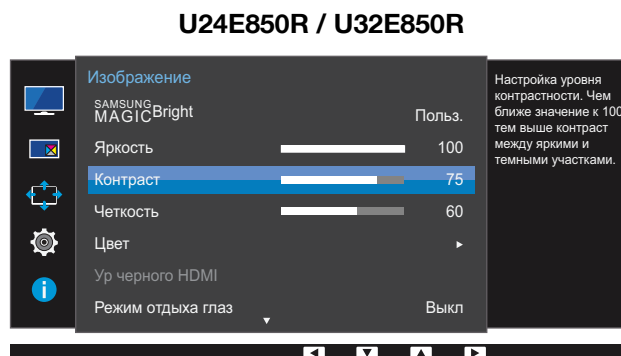

- 4 Отрегулируйте настройку **Контраст**, используя кнопку [ • / • ].
- 5 Выбранный параметр будет применен.

## 3.4 Четкость

Более четкий или более расплывчатый контур объектов. (Диапазон: 0~100)

Чем выше значение, тем четче контур объектов.



- Эта функция недоступна при выборе для настройки **SAMSUNG MAGICBright** режимов **Кино** или **Автоконтраст**.
- Это меню недоступно, если включен режим **Игровой режим**.
- Недоступен, если для параметра **Режим PIP/PBP** установлено значение **Вкл.**

### 3.4.1 Настройка Четкость

- 1 Нажмите любую кнопку на передней панели изделия, чтобы открыть руководство по функциональным клавишам. Затем нажмите кнопку [ ], чтобы отобразить соответствующий экран меню.
- 2 Нажимайте на изделии кнопки [ / ], чтобы перейти в раздел **Изображение**, а затем нажмите [ / ].
- 3 Нажимайте на изделии кнопки [ / ], чтобы перейти в раздел **Четкость**, затем нажмите [ / ].

Отобразится следующий экран:

#### U24E850R / U32E850R

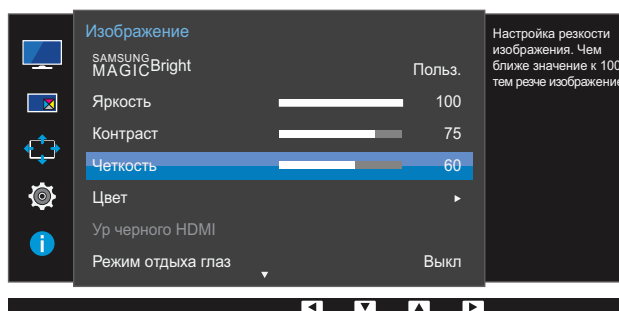

#### U28E850R

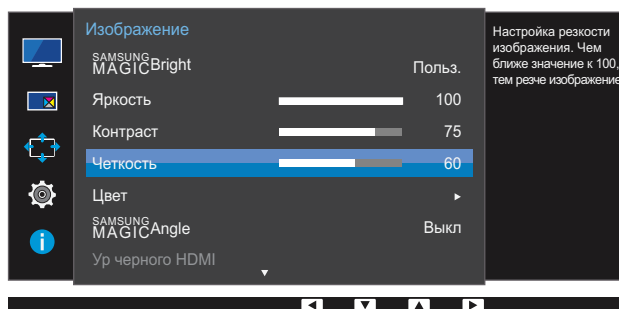

- 4 Отрегулируйте настройку **Четкость**, используя кнопку [ / ].
- 5 Выбранный параметр будет применен.

## 3.5 Цвет

Приведено подробное описание каждой функции. См. подробнее на своем устройстве.



- Настройка оттенка экрана. Это меню недоступно, если для **SAMSUNG MAGICBright** выбран режим **Кино** или **Автоконтраст**.
- Это меню недоступно, если включен режим **Игровой режим**.
- Это меню недоступно, если включен режим **Режим отдыха глаз**.
- Меню **Оттенок** и **Гамма** недоступны, если включен режим **SAMSUNG MAGICAngle**.
- Недоступен, если для параметра **Режим PIP/PBP** установлено значение **Вкл.**

### 3.5.1 Настройка Цвет

- 1 Нажмите любую кнопку на передней панели изделия, чтобы открыть руководство по функциональным клавишам. Затем нажмите кнопку [ ], чтобы отобразить соответствующий экран меню.
- 2 Нажимайте на изделии кнопки [ • / • ], чтобы перейти в раздел **Изображение**, а затем нажмите [ / ].
- 3 Нажимайте на изделии кнопки [ • / • ], чтобы перейти в раздел **Цвет**, затем нажмите [ / ].  
Отобразится следующий экран:

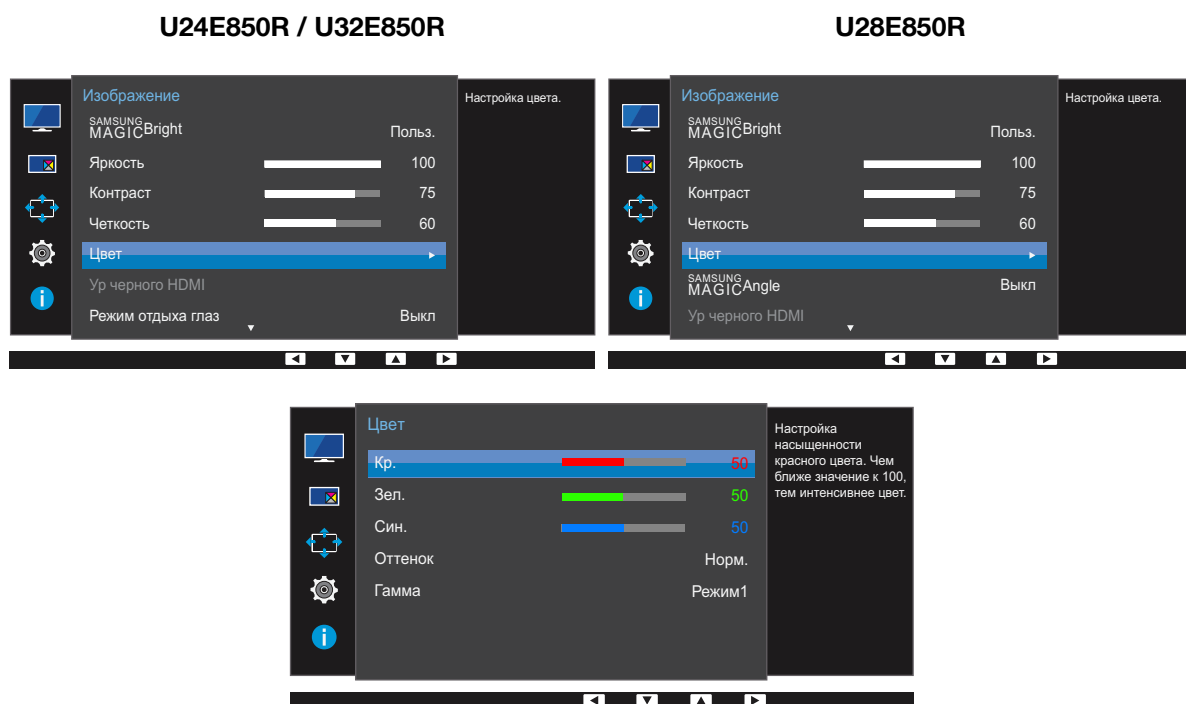

- **Кр.** : настройка уровня насыщенности красного цвета. Чем ближе значение к 100, тем выше интенсивность цвета.

- **Зел.** : настройка уровня насыщенности зеленого цвета. Чем ближе значение к 100, тем выше интенсивность цвета.
  - **Син.** : настройка уровня насыщенности синего цвета. Чем ближе значение к 100, тем выше интенсивность цвета.
  - **Оттенок** : выбор наиболее подходящего оттенка.
    - **Хол 2**: цветовая температура будет холоднее, чем при настройке **Хол 1**.
    - **Хол 1**: цветовая температура будет холоднее, чем при настройке **Норм..**
    - **Норм.:** стандартный оттенок дисплея.
    - **Теп 1**: цветовая температура будет теплее, чем при настройке **Норм..**
    - **Теп 2**: цветовая температура будет теплее, чем при настройке **Теп 1**.
    - **Польз.:** пользовательский оттенок.
-  Если внешний источник входного сигнала подключен через порт HDMI/DP/MINI DP и для режима **Режим ПК/AV** установлено значение **AV**, то в подменю **Оттенок** имеется четыре режима настройки цветовой температуры (**Хол.**, **Норм.**, **Теп.** и **Польз.**).
- **Гамма**: настройка среднего уровня освещенности.
    - **Режим1**
    - **Режим2**
    - **Режим3**
- 4 Нажмите [ • / • ], чтобы перейти к нужному параметру, затем нажмите [ ⏪ / ⏩ ].
- 5 Выбранный параметр будет применен.





## 3.6 SAMSUNG MAGIC Angle (U28E850R)

Функция **SAMSUNG MAGIC Angle** позволяет задать настройки для достижения оптимального качества изображения в соответствии с углом обзора.

-  • Эта функция недоступна при выборе для настройки **SAMSUNG MAGIC Bright** режимов **Кино** или **Автоконтраст**.
- Это меню недоступно, если включен режим **Игровой режим**.
- Это меню недоступно, если включен режим **Режим отдыха глаз**.
- Недоступен, если для параметра **Режим PIP/PBP** установлено значение **Вкл**.

Эта функция обеспечивает настройку угла обзора, яркости и оттенка в соответствии с Вашими предпочтениями.

### 3.6.1 Настройка SAMSUNG MAGIC Angle

- 1 Нажмите любую кнопку на передней панели изделия, чтобы открыть руководство по функциональным клавишам. Затем нажмите кнопку [  ], чтобы отобразить соответствующий экран меню.
- 2 Нажимайте на изделии кнопки [ • / • ], чтобы перейти в раздел **Изображение**, а затем нажмите [  /  ].
- 3 Нажимайте на изделии кнопки [ • / • ], чтобы перейти в раздел **SAMSUNG MAGIC Angle**, затем нажмите [  /  ].

Отобразится следующий экран:

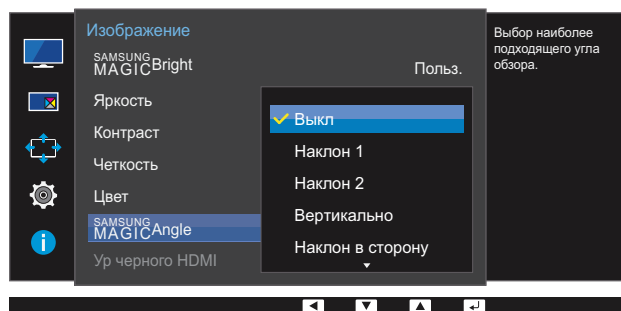

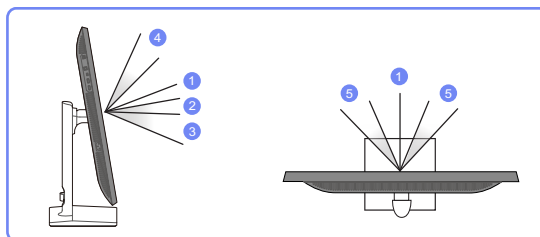
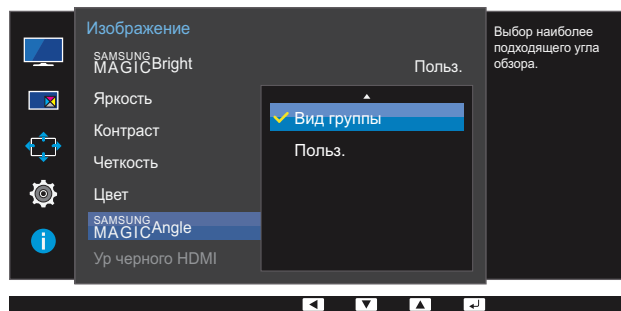

- **Выкл** ①: выберите эту настройку, чтобы смотреть прямо на изделие.
- **Наклон 1** ②: выберите эту настройку, чтобы смотреть из места, расположенного чуть ниже изделия.
- **Наклон 2** ③: выберите эту настройку, чтобы смотреть из места, расположенного ниже, чем режим **Наклон 1**.
- **Вертикально** ④: выберите эту настройку, чтобы смотреть из места, расположенного выше изделия.
- **Наклон в сторону** ⑤: выберите эту настройку, чтобы смотреть на изделие с одной из сторон.
- **Вид группы**: выберите эту настройку, чтобы несколько человек могли смотреть с мест ①, ④ и ⑤.
- **Польз.:** **Наклон 1** применяется по умолчанию, если выбрана настройка **Польз.**

4 Нажмите [ • / • ], чтобы перейти к нужному параметру, затем нажмите [ ⏪ / ⏩ ].

5 Выбранный параметр будет применен.



### 3.7 Ур. черного HDMI

Если проигрыватель DVD или приставка подключены к устройству через порт HDMI, то при использовании некоторых устройств-источников сигналов может иметь место снижение качества изображения (снижение контрастности/цвета, уровня черного и т.д.). В таких случаях для настройки качества изображений можно использовать **Ур. черного HDMI**. В этом случае исправьте качество изображения с помощью параметра **Ур. черного HDMI**.



- Данная функция доступна только в режиме **HDMI**, **HDMI 1** или **HDMI 2**.
- Недоступен, если для параметра **Режим PIP/PBP** установлено значение **Вкл.**

#### 3.7.1 Настройка параметров Ур. черного HDMI

- 1 Нажмите любую кнопку на передней панели изделия, чтобы открыть руководство по функциональным клавишам. Затем нажмите кнопку [ **III** ], чтобы отобразить соответствующий экран меню.
- 2 Нажимайте на изделии кнопки [ **• / •** ], чтобы перейти в раздел **Изображение**, а затем нажмите [ **□ / □** ].
- 3 Нажимайте на изделии кнопки [ **• / •** ], чтобы перейти в раздел **Ур. черного HDMI**, затем нажмите [ **□ / □** ]. Отобразится следующий экран:

##### U24E850R / U32E850R

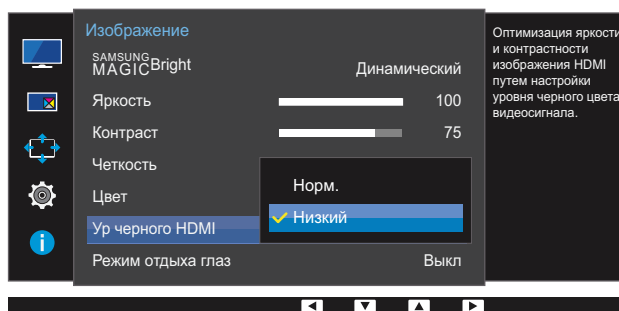

##### U28E850R

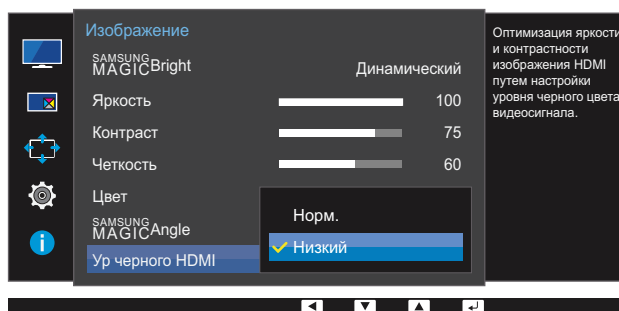

- **Норм.:** выберите этот режим, если коэффициент контрастности не снижен.

- **Низкий**: выберите этот режим, чтобы понизить уровень черного и повысить уровень белого, если коэффициент контрастности не снижен.
- 4 Нажмите [ • / • ], чтобы перейти к нужному параметру, затем нажмите [ ⏪ / ⏩ ].
  - 5 Выбранный параметр будет применен.
-  Функция **Ур. черного HDMI** может быть несовместима с некоторыми устройствами.









## 3.8 Режим отдыха глаз

 Недоступен, если для параметра **Режим PIP/PBP** установлено значение **Вкл.**

Настройте оптимальное качество изображения для расслабления глаз.

Сертификат TÜV Rheinland Low Blue Light Content выдается продуктам, которые удовлетворяют требованиям к пониженному уровню излучения синего цвета. Если для режима **Режим отдыха глаз** установлено значение **Вкл.**, световое излучение с длиной волны около 400 нм будет уменьшаться в течение часа, пока не достигнет оптимального уровня, необходимого для расслабления глаз. В то же время уровень излучения синего света меньше значения по умолчанию. Его соответствие стандартам TÜV Rheinland Low Blue Light Content проверено и подтверждено компанией TÜV Rheinland.

### 3.8.1 Настройка Режим отдыха глаз

- 1 Нажмите любую кнопку на передней панели изделия, чтобы открыть руководство по функциональным клавишам. Затем нажмите кнопку [  ], чтобы отобразить соответствующий экран меню.
- 2 Нажимайте на изделии кнопки [  /  ], чтобы перейти в раздел **Изображение**, а затем нажмите [  /  ].
- 3 Нажимайте на изделии кнопки [  /  ], чтобы перейти в раздел **Режим отдыха глаз**, затем нажмите [  /  ]. Отобразится следующий экран:

#### U24E850R / U32E850R

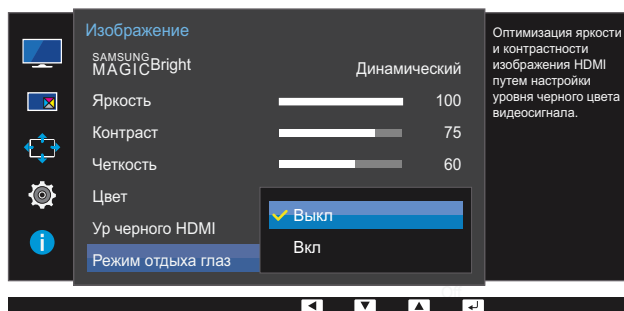

## U28E850R

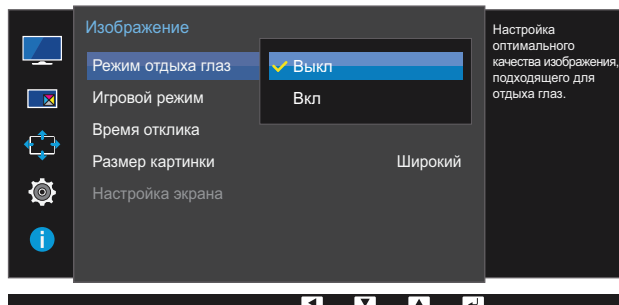

- 4 Нажмите [ • / • ], чтобы перейти к нужному параметру, затем нажмите [ ⏪ / ⏩ ].
- 5 Выбранный параметр будет применен.

## 3.9 Игровой режим

Настройка параметров экрана в игровой режим. Этот режим используется для игр на ПК или при подключении игровой приставки, например PlayStation™ или Xbox™.



- Это меню недоступно, если включен режим **Режим отдыха глаз**.
- Это меню недоступно, если включен режим **Интел. эконохр..**
- Недоступен, если для параметра **Режим PIP/PBP** установлено значение **Вкл**.

### 3.9.1 Настройка Игровой режим

- 1 Нажмите любую кнопку на передней панели изделия, чтобы открыть руководство по функциональным клавишам. Затем нажмите кнопку [ ], чтобы отобразить соответствующий экран меню.
- 2 Нажимайте на изделии кнопки [ • / • ], чтобы перейти в раздел **Изображение**, а затем нажмите [ / ].
- 3 Нажимайте на изделии кнопки [ • / • ], чтобы перейти в раздел **Игровой режим**, а затем нажмите [ / ].

Отобразится следующий экран:

#### U24E850R / U32E850R

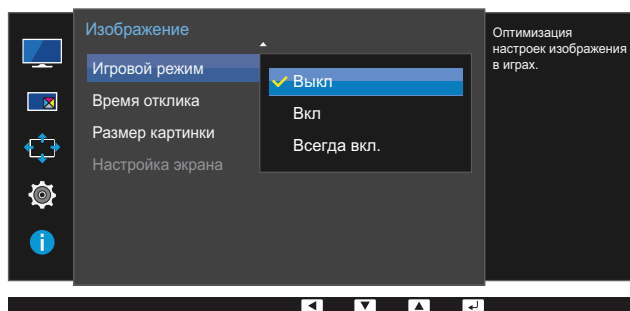

#### U28E850R

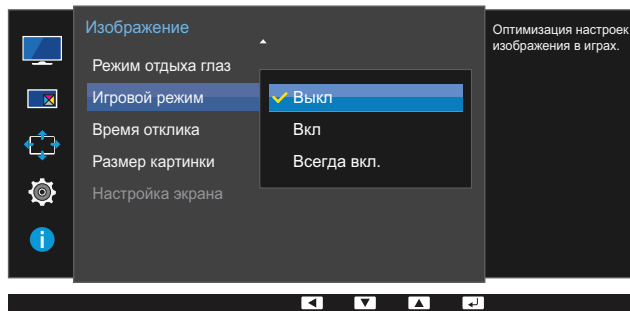



- 4 Нажмите [ • / • ], чтобы перейти к нужному параметру, затем нажмите [ / ].
- 5 Выбранный параметр будет применен.







- Режим **Игровой режим** переходит в состояние **Выкл** при включении монитора, переходе в режим энергосбережения или переключении источника сигнала.
- Если требуется, чтобы **Игровой режим** был всегда включен, выберите **Всегда вкл..**

### 3.10 Время отклика

Ускорение отклика панели для более яркого и натурального отображения видео.

- Если Вы не смотрите фильм, то для настройки **Время отклика** лучше выбрать значения **Стандартный** или **Быстрее**.
- Меню недоступно, если для режима **Режим PIP/PBP** установлено значение **Вкл**, а для параметра **Размер** — значение / /  (режим PIP).

#### 3.10.1 Настройка Время отклика

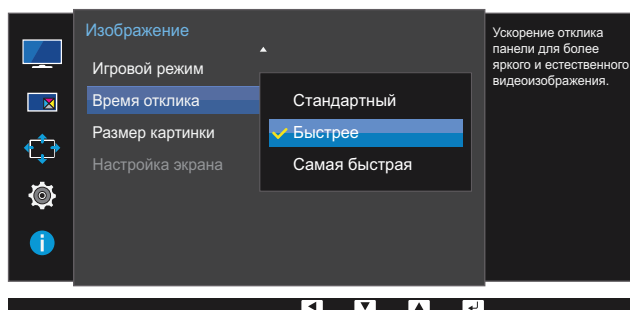

- 1 Нажмите любую кнопку на передней панели изделия, чтобы открыть руководство по функциональным клавишам. Затем нажмите кнопку [  ], чтобы отобразить соответствующий экран меню.
- 2 Нажимайте на изделии кнопки [ • / • ], чтобы перейти в раздел **Изображение**, а затем нажмите [  /  ].
- 3 Нажимайте на изделии кнопки [ • / • ], чтобы перейти в раздел **Время отклика**, затем нажмите [  /  ]. Отобразится следующий экран:

#### U24E850R / U32E850R

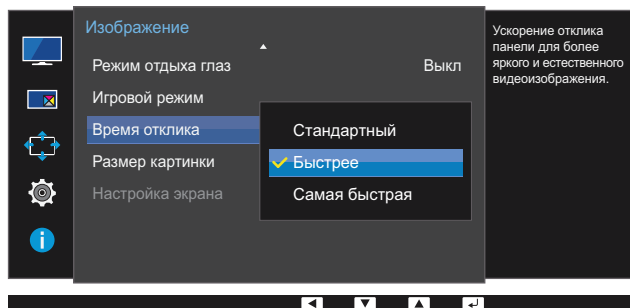

#### U28E850R



- 4 Нажмите [ • / • ], чтобы перейти к нужному параметру, затем нажмите [  /  ].
- 5 Выбранный параметр будет применен.

## 3.11 Размер картинки

Изменение размера изображения.



- Меню недоступно, если для режима **Режим PIP/PBP** установлено значение **Вкл**, а для параметра **Размер** — значение (режим PBP).
- Это меню недоступно, если включена функция **FreeSync**.

### 3.11.1 Изменение параметра Размер картинки

- 1 Нажмите любую кнопку на передней панели изделия, чтобы открыть руководство по функциональным клавишам. Затем нажмите кнопку [ ], чтобы отобразить соответствующий экран меню.
- 2 Нажимайте на изделии кнопки [ • / • ], чтобы перейти в раздел **Изображение**, а затем нажмите [ / ].
- 3 Нажимайте на изделии кнопки [ • / • ], чтобы перейти в раздел **Размер картинки**, а затем нажмите [ / ]. Отобразится следующий экран:

В режиме **ПК**

**U24E850R / U32E850R**

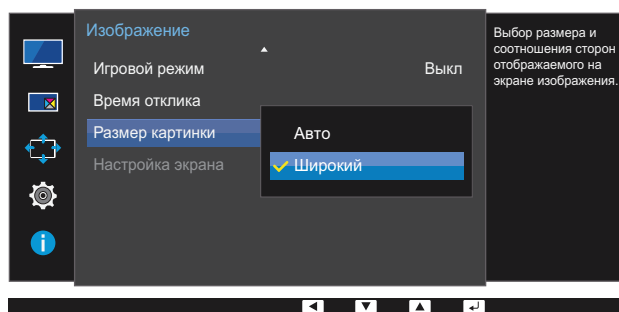

**U28E850R**

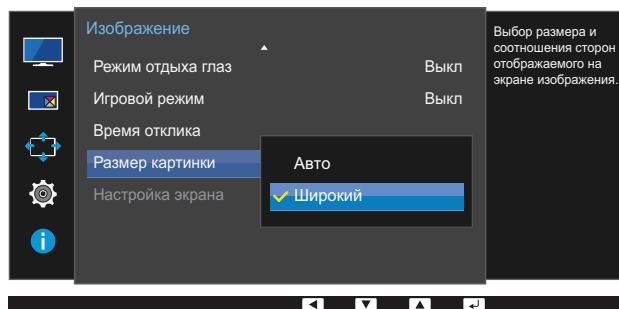

- **Авто**: отображение изображения в соответствии с форматом источника сигнала.
- **Широкий**: отображение изображения во весь экран независимо от формата источника сигнала.



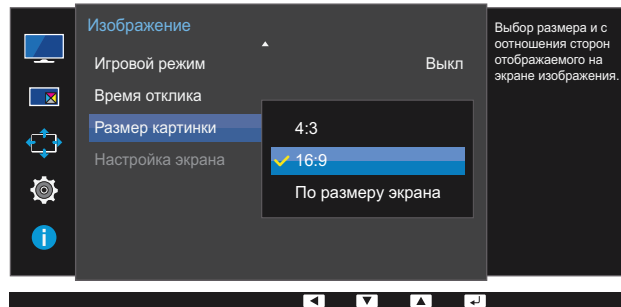

В режиме **AV**

### U24E850R / U32E850R

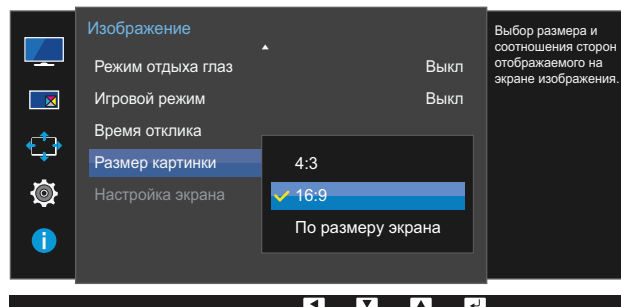

### U28E850R



- **4:3**: отображение изображения в формате 4:3. Подходит для просмотра видео и стандартного вещания.
  - **16:9**: отображение изображения в формате 16:9.
  - **По размеру экрана**: отображение изображения дополнительного экрана в оригинальном формате без обрезания.
-  • Данная функция может не поддерживаться в зависимости от наличия портов, предусмотренных для этого устройства.
- Изменение размера экрана возможно, если выполняются следующие условия:
    - Цифровое выходное устройство подключено с помощью кабеля HDMI/DP/MINI DP.
    - Входным сигналом является 480p, 576p, 720p или 1080p, и монитор поддерживает нормальное отображение этого сигнала (не все модели поддерживают все эти сигналы).
    - Данная настройка может быть установлена только в случае, когда внешний источник подключен с помощью разъема HDMI/DP/MINI DP и для режима **Режим ПК/AV** установлено значение **AV**.

4 Нажмите [ • / • ], чтобы перейти к нужному параметру, затем нажмите [ ⏪ / ⏩ ].

5 Выбранный параметр будет применен.













## 3.12 Настройка экрана

### 3.12.1 Настройка По гор. и По верт.

**По гор.:** перемещение экрана влево или вправо.

**По верт.:** перемещение экрана вверх или вниз.

 Это меню доступно, только если для параметра **Размер картинки** установлено значение **По размеру экрана** в режиме **AV**. Если входным сигналом является 480P, 576P, 720P или 1080P в режиме **AV** и монитор поддерживает нормальное отображение этого сигнала, выберите **По размеру экрана** для настройки горизонтального положения на уровне от 0 до 6.

- 1 Нажмите любую кнопку на передней панели изделия, чтобы открыть руководство по функциональным клавишам. Затем нажмите кнопку [  ], чтобы отобразить соответствующий экран меню.
- 2 Нажимайте на изделии кнопки [  /  ], чтобы перейти в раздел **Изображение**, а затем нажмите [  /  ].
- 3 Нажимайте на изделии кнопки [  /  ], чтобы перейти в раздел **Настройка экрана**, а затем нажмите [  /  ].
- 4 Нажмите [  /  ], чтобы перейти к пункту **По гор.** или **По верт.**, а затем нажмите [  /  ].  
Отобразится следующий экран:

U24E850R / U32E850R

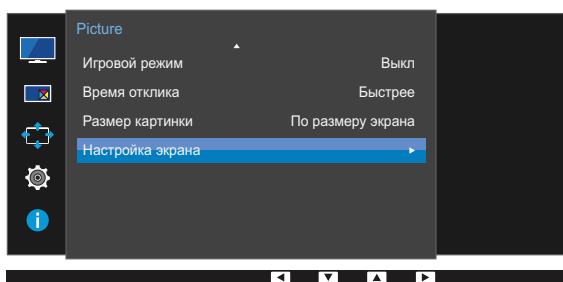

U28E850R

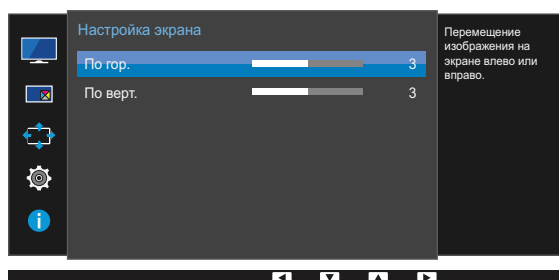
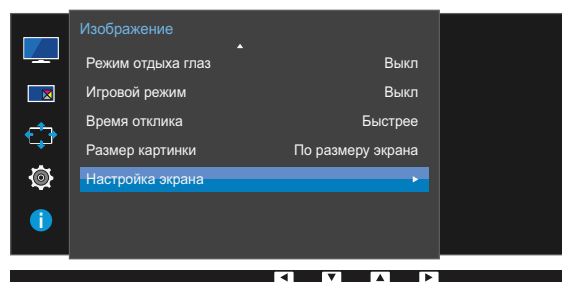

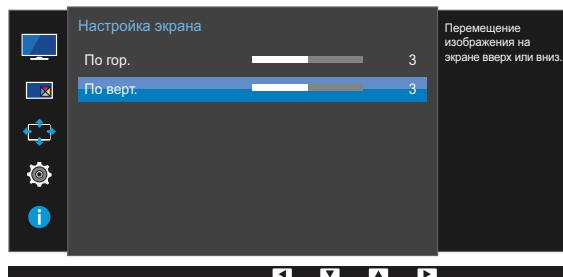

- 5 Нажмите [ • / • ], чтобы настроить **По гор.** или **По верт.**.
- 6 Выбранный параметр будет применен.

## 4.1 PIP/PBP

При активации функции PIP (Picture in Picture) экран делится на две части. Изображение с одного устройства отображается на главном экране, а изображение с другого устройства — во встроенном окне.

При активации функции PBP (Picture by Picture) экран делится на две части, в которых (слева и справа) одновременно отображаются сигналы с двух различных устройств-источников сигналов.



- Совместимость с Windows 7 и Windows 8.
- Функция **PIP/PBP** может быть недоступна. Это зависит от технических характеристик используемой графической карты. Если в режиме **PIP/PBP** с оптимальным разрешением отображается пустой экран, выберите **Панель управления** → **Дисплей** → **Разрешение экрана** и щелкните на компьютере **Определить**. (Для операционной системы Windows 7.) Если при оптимальном разрешении отображается пустой экран, измените разрешение на 1280 x 1024.
- При включении или отключении функции **PIP/PBP**, а также при изменении размера экрана при включенной функции **PIP/PBP** изображение на экране может мерцать или отображаться с задержкой.

Такая ситуация может возникнуть, если ПК и монитор подключены к двум или более источникам сигнала.

Это никак не связано с техническими характеристиками монитора.

Эта проблема вызвана тем, что в зависимости от производительности графической карты видеосигнал при передаче на монитор может запаздывать.

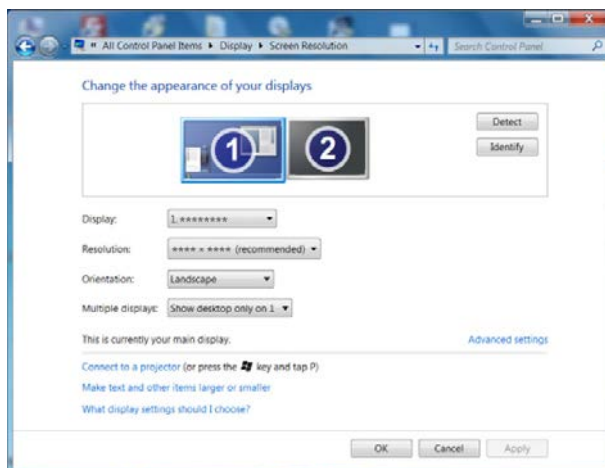

- **U24E850R**

Чтобы максимально повысить качество изображения и обеспечить нормальное воспроизведение звука, рекомендуется использовать видеокарту или проигрыватель DVD, поддерживающий разрешение 4K (3840 x 2160 при частоте 60 Гц) при подключении через порт **HDMI**.

- **U28E850R / U32E850R**

Чтобы максимально повысить качество изображения и обеспечить нормальное воспроизведение звука, рекомендуется использовать видеокарту или проигрыватель DVD, поддерживающий разрешение 4K (3840 x 2160 при частоте 30 Гц) при подключении через порт **HDMI 1**.

Чтобы максимально повысить качество изображения и обеспечить нормальное воспроизведение звука, рекомендуется использовать видеокарту или проигрыватель DVD, поддерживающий разрешение 4K (3840 x 2160 при частоте 60 Гц) при подключении через порт **HDMI 2**.

- При включении функции **PIP/PBP** автоматический переход в оптимальное разрешение будет невозможен из-за проблем совместимости между графической картой и системой Windows. Установите для параметра **Режим PIP/PBP** значение **Выкл**. Выключите и включите монитор, а затем настройте оптимальное разрешение, используя интерфейс Windows.

### 4.1.1 Настройка Режим PIP/PBP

Включение и выключение функции **PIP/PBP**.

- 1 Нажмите любую кнопку на передней панели изделия, чтобы открыть руководство по функциональным клавишам. Затем нажмите кнопку [ **PIP** ], чтобы отобразить соответствующий экран меню.
- 2 Нажимайте на изделии кнопки [ • / • ], чтобы перейти в раздел **PIP/PBP**, а затем нажмите [ **PIP** / **PIP** ].
- 3 Нажимайте на изделии кнопки [ • / • ], чтобы перейти в раздел **Режим PIP/PBP**, а затем нажмите [ **PIP** / **PIP** ].

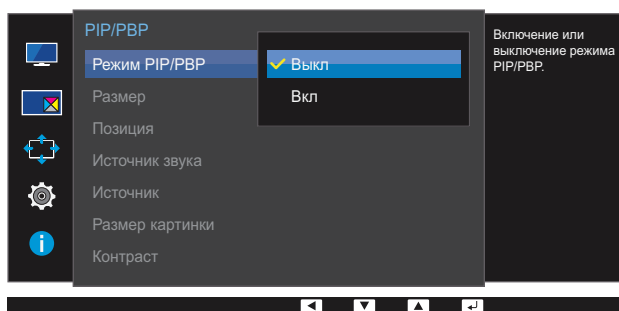

Отобразится следующий экран:



- **Выкл / Вкл**
- 4 Нажмите [ • / • ], чтобы перейти к нужному параметру, затем нажмите [ **PIP** / **PIP** ].
  - 5 Выбранный параметр будет применен.





### 4.1.2 Настройка Размер

Выбор размера и пропорций дополнительного экрана.

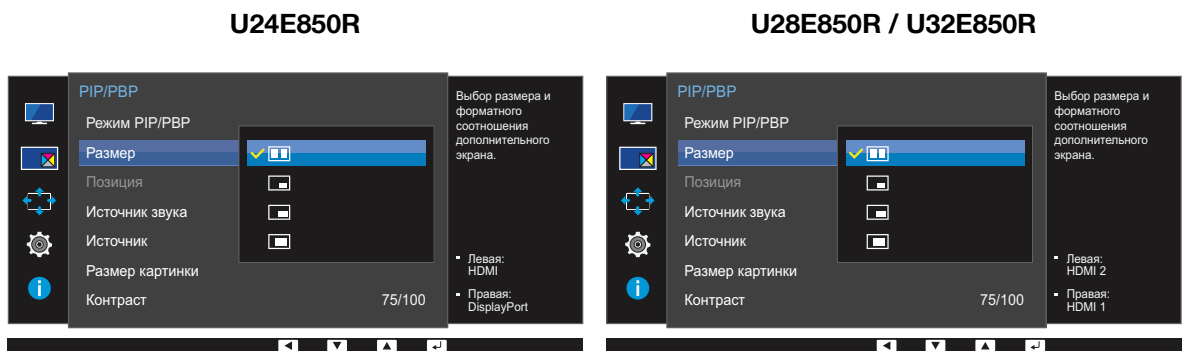
- 1 Нажмите любую кнопку на передней панели изделия, чтобы открыть руководство по функциональным клавишам. Затем нажмите кнопку [  ], чтобы отобразить соответствующий экран меню.
- 2 Нажимайте на изделии кнопки [ • / • ], чтобы перейти в раздел **PIP/PBP**, а затем нажмите [  ].
- 3 Нажимайте на изделии кнопки [ • / • ], чтобы перейти в раздел **Размер**, а затем нажмите [  ].



Отобразится следующий экран:



- : позволяет использовать режим PBP, когда оптимальное разрешение для правой и левой сторон экрана равно 1920 x 2160 (ширина x высота).
  - : позволяет использовать режим PIP, когда оптимальное разрешение дополнительного экрана составляет 720 x 480 (ширина x высота).
  - : позволяет использовать режим PIP, когда оптимальное разрешение дополнительного экрана составляет 1280 x 720 (ширина x высота).
  - : позволяет использовать режим PIP, когда оптимальное разрешение дополнительного экрана составляет 1920 x 1080 (ширина x высота).
- 4 Нажмите [ • / • ], чтобы перейти к нужному параметру, затем нажмите [  ].
  - 5 Выбранный параметр будет применен.

### 4.1.3 Настройка Позиция

Выбор положения дополнительного экрана из списка доступных положений.

- 1 Нажмите любую кнопку на передней панели изделия, чтобы открыть руководство по функциональным клавишам. Затем нажмите кнопку [  ], чтобы отобразить соответствующий экран меню.
- 2 Нажимайте на изделии кнопки [ • / • ], чтобы перейти в раздел **PIP/PBP**, а затем нажмите [  ].
- 3 Нажимайте на изделии кнопки [ • / • ], чтобы перейти в раздел **Позиция**, а затем нажмите [  ].

Отобразится следующий экран:

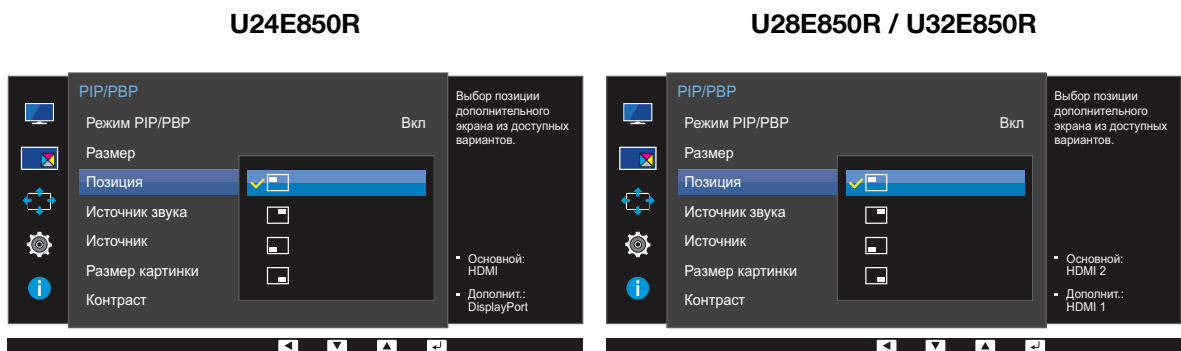

-  /  /  / 

- 4 Нажмите [ • / • ], чтобы перейти к нужному параметру, затем нажмите [  ].
- 5 Выбранный параметр будет применен.









- Недоступно при выборе PBP.
- Если входной сигнал нестабильный, изображение на экране может мерцать.



#### 4.1.4 Настройка параметра Источник звука

Выбор экрана, изображение на котором будет сопровождаться звуком.

- 1 Нажмите любую кнопку на передней панели изделия, чтобы открыть руководство по функциональным клавишам. Затем нажмите кнопку [  ], чтобы отобразить соответствующий экран меню.
- 2 Нажимайте на изделии кнопки [  /  ], чтобы перейти в раздел **PIP/PBP**, а затем нажмите [  ].
- 3 Нажимайте на изделии кнопки [  /  ], чтобы перейти в раздел **Источник звука**, а затем нажмите [  ].

Отобразится следующий экран:



Белая область на значке указывает, что источником звука (**Источник звука**) служит главный/дополнительный экран или левый/правый экран.

#### PIP

##### U24E850R

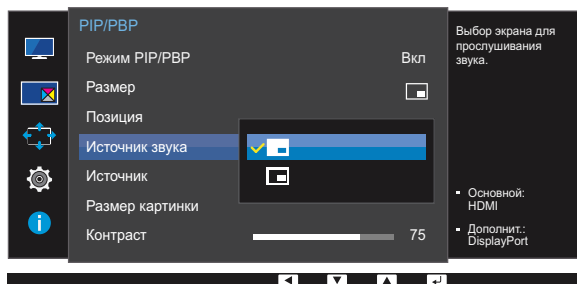

##### U28E850R / U32E850R

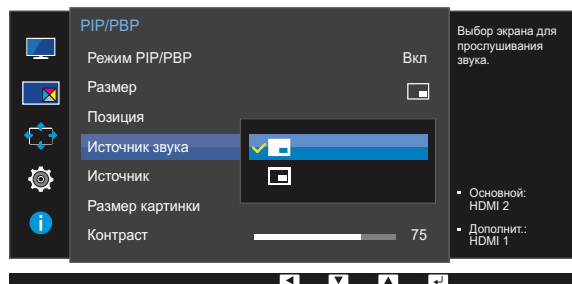



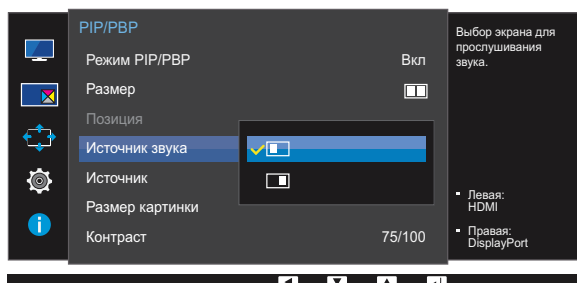

#### PBP

##### U24E850R

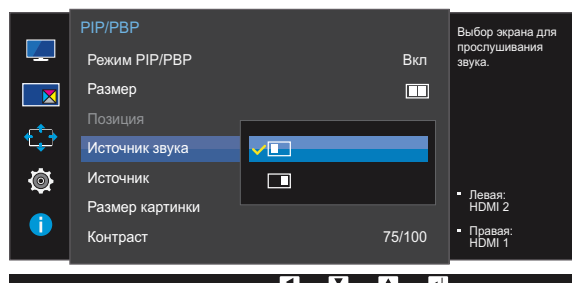

##### U28E850R / U32E850R



- 4 Нажмите [  /  ], чтобы перейти к нужному параметру, затем нажмите [  ].
- 5 Выбранный параметр будет применен.

### 4.1.5 Настройка параметра Источник

Выбор источника для каждого экрана.

Порты **DisplayPort** и **Mini DP** не могут определяться одновременно, поэтому если оба порта **DisplayPort** и **Mini DP** указаны как источники сигнала, действие **Применить** недоступно.

#### PIP

- 1 Нажмите любую кнопку на передней панели изделия, чтобы открыть руководство по функциональным клавишам. Затем нажмите кнопку [ **PIP** ], чтобы отобразить соответствующий экран меню.
- 2 Нажимайте на изделии кнопки [ **• / •** ], чтобы перейти в раздел **PIP/PBP**, а затем нажмите [ **□ / □** ].
- 3 Нажмите [ **• / •** ], чтобы перейти в раздел **Источник**, затем нажмите [ **□ / □** ] (доступно в режиме PIP (**Размер** **□ / □ / □**)).

Отобразится следующий экран:

#### U24E850R

- При появлении экрана с описанием функций кнопок нажмите [ **□ / □** ]. Источники сигнала для главного экрана будут переключаться в следующем порядке: **DisplayPort** → **Mini DP** → **HDMI**.

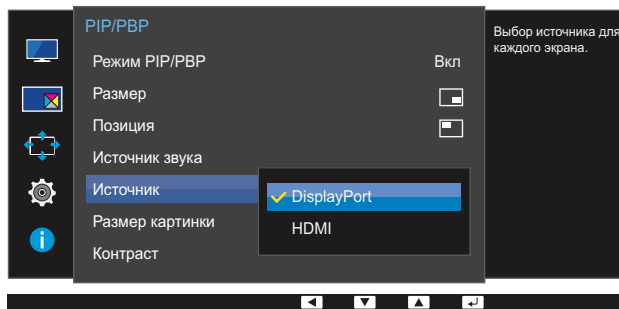

- **DisplayPort**
- **Mini DP**
- **HDMI**

## U28E850R / U32E850R



При появлении экрана с описанием функций кнопок нажмите [↩/↪]. Источники сигнала для главного экрана будут переключаться в следующем порядке: **DisplayPort** → **Mini DP** → **HDMI 1** → **HDMI 2**.

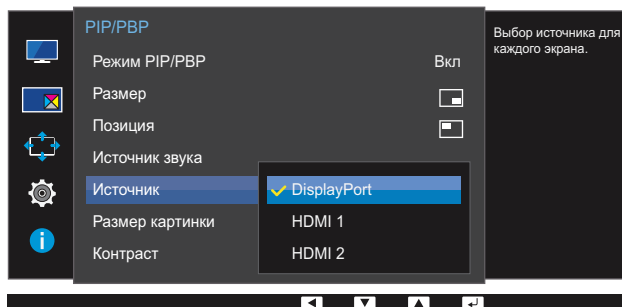





- **DisplayPort**
- **Mini DP**
- **HDMI 1**
- **HDMI 2**

- 4 Нажмите [• / •], чтобы перейти к нужному параметру, затем нажмите [↩/↪].
- 5 Выбранный параметр будет применен.





- Источник сигнала для главного экрана можно изменить.
- Кроме текущего источника сигнала, можно выбрать еще два источника.
- Если входной сигнал нестабильный, изображение на экране может мерцать.

## PBP

- 1 Нажмите любую кнопку на передней панели изделия, чтобы открыть руководство по функциональным клавишам. Затем нажмите кнопку [  ], чтобы отобразить соответствующий экран меню.
- 2 Нажимайте на изделии кнопки [ • / • ], чтобы перейти в раздел **PIP/PBP**, а затем нажмите [  ].
- 3 Нажмите [ • / • ], чтобы перейти в раздел **Источник**, затем нажмите [  ] (доступно в режиме PBP (**Размер** )).

Отобразится следующий экран:

## U24E850R

-  При появлении экрана с описанием функций кнопок нажмите [  ]. Источники сигнала для главного экрана будут переключаться в следующем порядке: **DisplayPort** → **Mini DP** → **HDMI**.

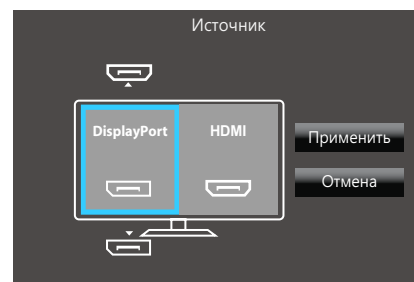
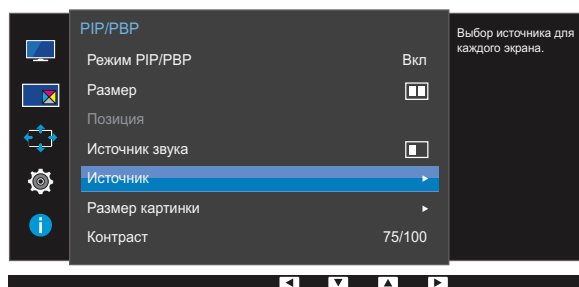

- **DisplayPort**
- **Mini DP**
- **HDMI**

## U28E850R / U32E850R



При появлении экрана с описанием функций нажмите [↵/⏪]. Источники сигнала для главного экрана будут переключаться в следующем порядке: **DisplayPort** → **Mini DP** → **HDMI 1** → **HDMI 2**.

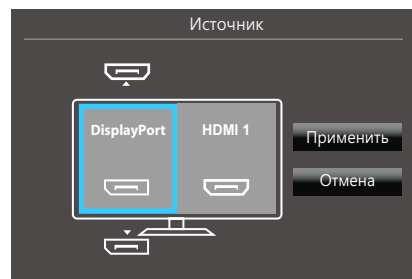
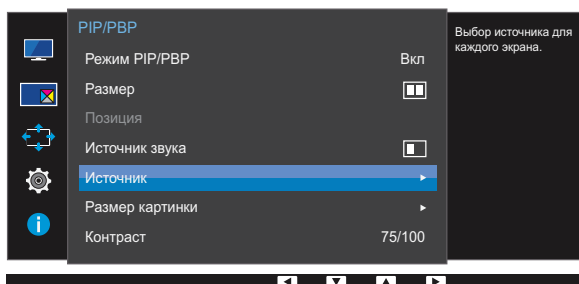

- **DisplayPort**
- **Mini DP**
- **HDMI 1**
- **HDMI 2**

- 4 Нажмите [• / •], чтобы перейти к нужному параметру, затем нажмите [↵/⏪].
- 5 Нажимайте на изделия кнопки [↵/⏪], чтобы перейти в раздел **Применить**, а затем нажмите [↵/⏪]. Нажатие [• / •] при выборе кнопки **Отмена** приведет к очистке параметров **Источник** и появлению страницы меню управления функциями **PIP/PBP**.















- Источник сигнала для главного экрана можно изменить.
- Если входной сигнал нестабильный, изображение на экране может мерцать.
- Выполнение операции невозможно, если для правого и левого экранов выбран один источник сигнала.

### 4.1.6 Настройка Размер картинки

Выбор размера изображения для дополнительного экрана.

#### PIP

- 1 Нажмите любую кнопку на передней панели изделия, чтобы открыть руководство по функциональным клавишам. Затем нажмите кнопку [  ], чтобы отобразить соответствующий экран меню.
- 2 Нажимайте на изделии кнопки [  /  ], чтобы перейти в раздел **PIP/PBP**, а затем нажмите [  /  ].
- 3 Нажмите [  /  ], чтобы перейти в раздел **Размер картинки**, затем нажмите [  /  ] (доступно в режиме PIP (**Размер**  /  / )).

Отобразится следующий экран:

В режиме **ПК**

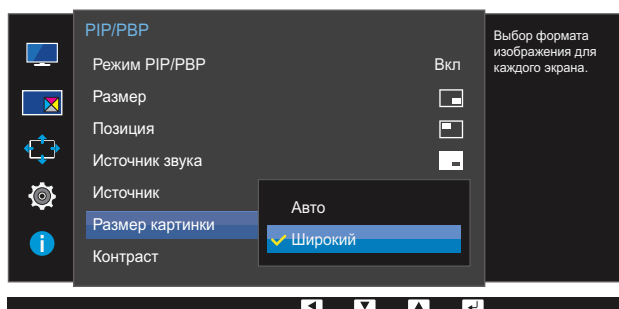





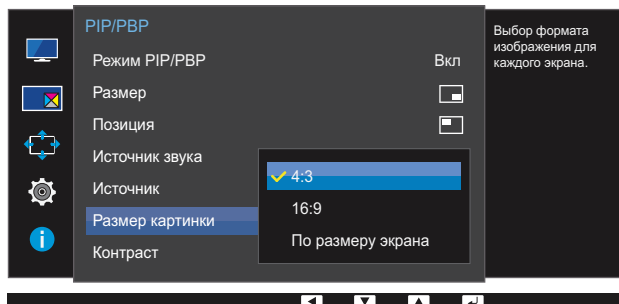





- **Авто**: отображение изображения в соответствии с форматом источника сигнала для каждого экрана.
- **Широкий**: отображение изображения во весь экран, независимо от формата источника сигнала для каждого экрана.

В режиме **AV**



- **4:3**: отображение изображения дополнительного экрана в формате 4:3. Подходит для просмотра видео и стандартного вещания.
  - **16:9**: отображение изображения дополнительного экрана в формате 16:9.
  - **По размеру экрана**: отображение изображения дополнительного экрана в оригинальном формате без обрезания.
-  • Данная функция может не поддерживаться в зависимости от наличия портов, предусмотренных для этого устройства.
- Изменение размера экрана возможно, если выполняются следующие условия:
    - Цифровое выходное устройство подключено с помощью кабеля HDMI/DP/MINI DP.
    - Входным сигналом является 480p, 576p, 720p или 1080p, и монитор поддерживает нормальное отображение этого сигнала (не все модели поддерживают все эти сигналы).
    - Данная настройка может быть установлена только в случае, когда внешний источник подключен с помощью разъема HDMI/DP/MINI DP и для режима **Режим ПК/AV** установлено значение **AV**.
- 4 Нажмите [ • / • ], чтобы перейти к нужному параметру, затем нажмите [ ⏪ / ⏩ ].
- 5 Выбранный параметр будет применен.

## PBP

- 1 Нажмите любую кнопку на передней панели изделия, чтобы открыть руководство по функциональным клавишам. Затем нажмите кнопку [  ], чтобы отобразить соответствующий экран меню.
- 2 Нажимайте на изделии кнопки [  /  ], чтобы перейти в раздел **PIP/PBP**, а затем нажмите [  /  ].
- 3 Нажмите [  /  ], чтобы перейти в раздел **Размер картинки**, затем нажмите [  /  ] (доступно в режиме PBP (**Размер** )).

Отобразится следующий экран:

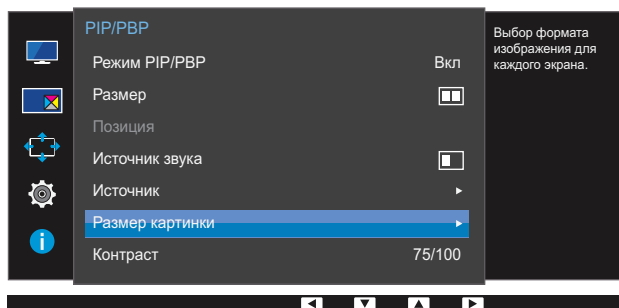

В режиме **ПК**

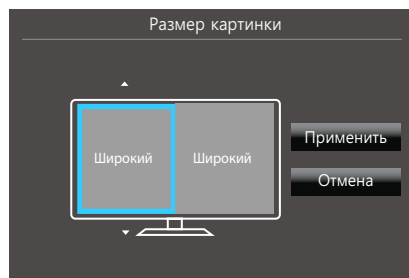

- **Авто**: отображение изображения в соответствии с форматом источника сигнала для каждого экрана.
- **Широкий**: отображение изображения во весь экран, независимо от формата источника сигнала для каждого экрана.



В режиме **AV**

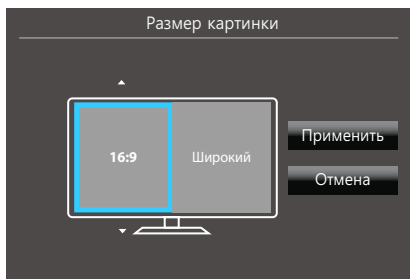









- **4:3**: отображение изображения дополнительного экрана в формате 4:3. Подходит для просмотра видео и стандартного вещания.
  - **16:9**: отображение изображения дополнительного экрана в формате 16:9.
  - **По размеру экрана**: отображение изображения дополнительного экрана в оригинальном формате без обрезания.
-  • Данная функция может не поддерживаться в зависимости от наличия портов, предусмотренных для этого устройства.
- Изменение размера экрана возможно, если выполняются следующие условия:
    - Цифровое выходное устройство подключено с помощью кабеля HDMI/DP/MINI DP.
    - Входным сигналом является 480p, 576p, 720p или 1080p, и монитор поддерживает нормальное отображение этого сигнала (не все модели поддерживают все эти сигналы).
    - Данная настройка может быть установлена только в случае, когда внешний источник подключен с помощью разъема HDMI/DP/MINI DP и для режима **Режим ПК/AV** установлено значение **AV**.

- 4 Нажмите [ • / • ], чтобы перейти к нужному параметру, затем нажмите [ ⏏ / ⏏ ].
- 5 Выбранный параметр будет применен.

## 4.1.7 Настройка Контраст

## PIP

Настройка уровня контраста для дополнительного экрана.

- 1 Нажмите любую кнопку на передней панели изделия, чтобы открыть руководство по функциональным клавишам. Затем нажмите кнопку [  ], чтобы отобразить соответствующий экран меню.
- 2 Нажимайте на изделии кнопки [ • / • ], чтобы перейти в раздел **PIP/PBP**, а затем нажмите [  /  ].
- 3 Нажмите [ • / • ], чтобы перейти в раздел **Контраст**, затем нажмите [  /  ] (доступно в режиме PIP (**Размер**  /  / )).



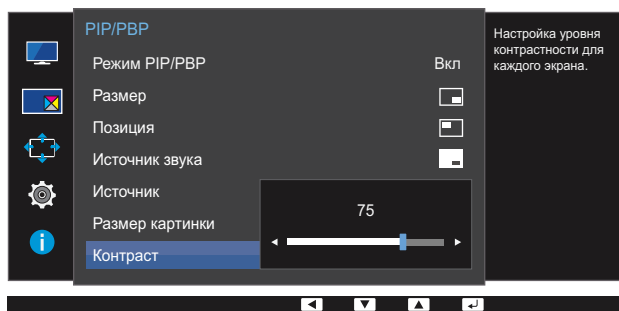

Отобразится следующий экран:



- 4 Отрегулируйте настройку **Контраст**, используя кнопку [ • / • ].
- 5 Выбранный параметр будет применен.

## PBP

Настройка уровня контраста для каждого экрана.

- 1 Нажмите любую кнопку на передней панели изделия, чтобы открыть руководство по функциональным клавишам. Затем нажмите кнопку [  ], чтобы отобразить соответствующий экран меню.
- 2 Нажимайте на изделии кнопки [ • / • ], чтобы перейти в раздел **PIP/PBP**, а затем нажмите [  ].
- 3 Нажмите [ • / • ], чтобы перейти в раздел **Контраст**, затем нажмите [  ] (доступно в режиме PBP (**Размер** )).

Отобразится следующий экран:

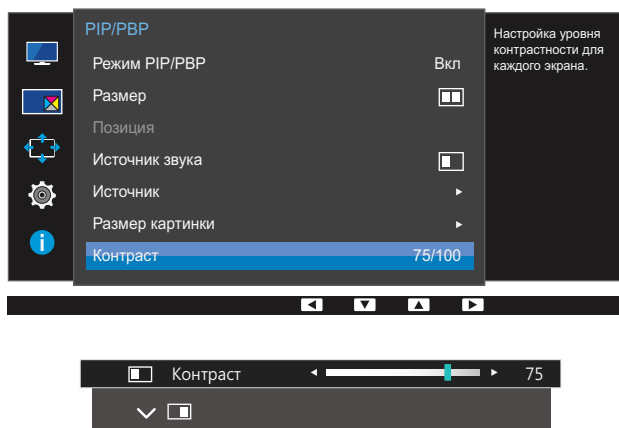



- 4 Отрегулируйте настройку **Контраст**, используя кнопку [ • / • ].
- 5 Выбранный параметр будет применен.

Приведено подробное описание каждой функции. См. подробнее на своем устройстве.

## 5.1 Прозрачность

Настройка уровня прозрачности окон меню.

### 5.1.1 Изменение настройки Прозрачность

- 1 Нажмите любую кнопку на передней панели изделия, чтобы открыть руководство по функциональным клавишам. Затем нажмите кнопку [  ], чтобы отобразить соответствующий экран меню.
- 2 Нажимайте на изделии кнопки [ • / • ], чтобы перейти в раздел **Отобр. на экране**, затем нажмите [  ].
- 3 Нажимайте на изделии кнопки [ • / • ], чтобы перейти в раздел **Прозрачность**, затем нажмите [  ].

Отобразится следующий экран:

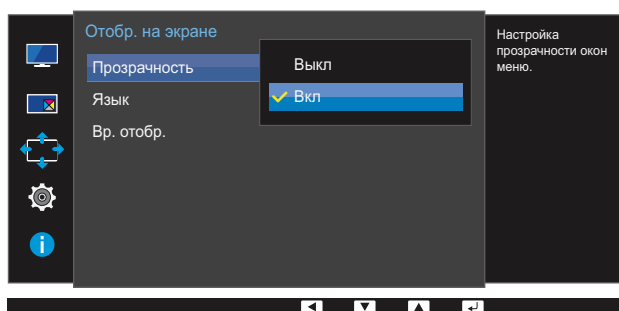

- 4 Нажмите [ • / • ], чтобы перейти к нужному языку, затем нажмите [  ].
- 5 Выбранный параметр будет применен.





## 5.2 Язык

Выбор языка меню.





- Изменение настройки языка будет применено только для экранных меню.
- Оно не будет применено к другим функциям компьютера.

### 5.2.1 Настройка Язык

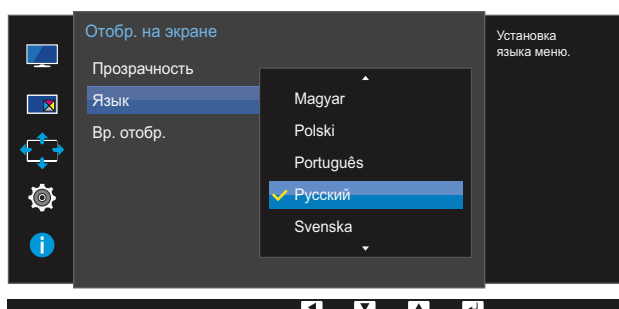
- 1 Нажмите любую кнопку на передней панели изделия, чтобы открыть руководство по функциональным клавишам. Затем нажмите кнопку [  ], чтобы отобразить соответствующий экран меню.
- 2 Нажимайте на изделии кнопки [ • / • ], чтобы перейти в раздел **Отобр. на экране**, затем нажмите [  /  ].
- 3 Нажимайте на изделии кнопки [ • / • ], чтобы перейти в раздел **Язык**, затем нажмите [  /  ].  
Отобразится следующий экран:







- 4 Нажмите [ • / • ], чтобы перейти к нужному языку, затем нажмите [  /  ].
- 5 Выбранный параметр будет применен.

## 5.3 Вр. отобр.

Настройка автоматического исчезновения экранного меню (OSD) с дисплея, если оно не используется в течение заданного времени.



Настройка **Вр. отобр.** используется для задания времени, по прошествии которого экранное меню будет исчезать.

### 5.3.1 Настройка Вр. отобр.

- 1 Нажмите любую кнопку на передней панели изделия, чтобы открыть руководство по функциональным клавишам. Затем нажмите кнопку [  ], чтобы отобразить соответствующий экран меню.
- 2 Нажимайте на изделии кнопки [ • / • ], чтобы перейти в раздел **Отобр. на экране**, затем нажмите [  /  ].
- 3 Нажимайте на изделии кнопки [ • / • ], чтобы перейти в раздел **Вр. отобр.**, затем нажмите [  /  ].

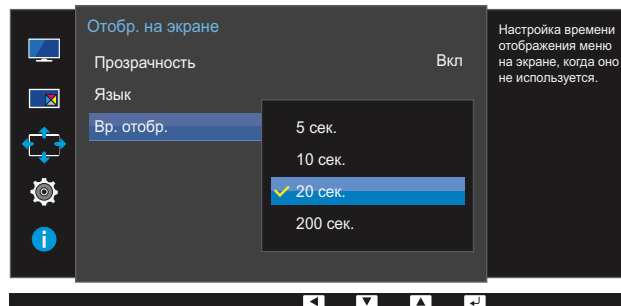
Отобразится следующий экран:



- 4 Нажмите [ • / • ], чтобы перейти к нужному параметру, затем нажмите [  /  ].
- 5 Выбранный параметр будет применен.

Приведено подробное описание каждой функции. См. подробнее на своем устройстве.

## 6.1 FreeSync

- Доступные для монитора настройки могут зависеть от модели. См. характеристики устройства.
- Функция **FreeSync** доступна, когда устройство подключено через DisplayPort 1.2. Функция недоступна, если выбрана версия **Версия DisplayPort 1.1**, или если устройство подключено через HDMI.
- Качество воспроизведения звука монитором может снизиться, если включена функция **FreeSync**.
- Недоступен, если для параметра **Режим PIP/PBP** установлено значение **Вкл.**

### 6.1.1 Настройка FreeSync

- 1 Нажмите любую кнопку на передней панели изделия, чтобы открыть руководство по функциональным клавишам. Затем нажмите кнопку [ **III** ], чтобы отобразить соответствующий экран меню.
- 2 Нажимайте на изделии кнопки [ • / • ], чтобы перейти в раздел **Система**, а затем нажмите [ **□** / **☞** ].
- 3 Нажимайте на изделии кнопки [ • / • ], чтобы перейти в раздел **FreeSync**, а затем нажмите [ **□** / **☞** ].

Отобразится следующий экран:

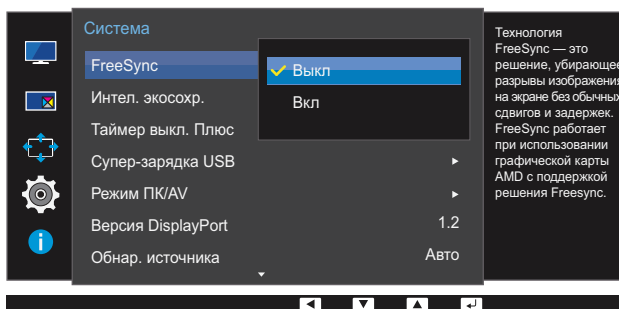

- **Выкл**
- **Вкл**

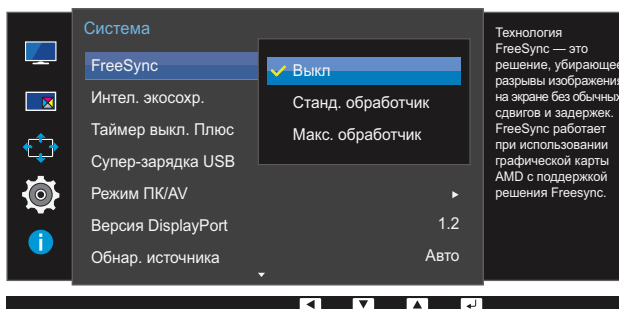

- **Выкл**

- **Станд. обработчик** : Доступна стандартная версия технологии **FreeSync**.
- **Макс. обработчик** : Доступна расширенная версия технологии **FreeSync**.



Если используется функция **FreeSync**, во время компьютерной игры экран может начать мигать.

4 Нажмите [ • / • ], чтобы перейти к нужному параметру, затем нажмите [ ⏪ / ⏩ ].

5 Выбранный параметр будет применен.

Технология **FreeSync** — это решение, устраняющее разрыв изображения на экране без обычных для этой ситуации задержек и отставания.

Технология **FreeSync** работает при использовании видеокарты AMD, поддерживающей решение **FreeSync**.

Функция **FreeSync** поддерживается только видеокартами AMD. Если вы используете видеокарту от другого производителя, в настройках функции **FreeSync** выберите **Выкл.**

Информацию о похожих ситуациях см. на официальном веб-сайте AMD.

Только некоторые из следующих типов видеокарт AMD поддерживают **FreeSync** и требуют установки официального драйвера FreeSync самой последней версии, выпущенного компанией AMD.

- Radeon R9 290X/290
- Radeon R9 285
- Radeon R7 260X/260
- Гибридный процессор AMD A10 Kaveri (например, A10 7850K) — для работы **FreeSync** материнская плата должна поддерживать интерфейс DP 1.2a.



Нажмите правую кнопку мыши и выберите пункт **AMD Catalyst Control Center**.

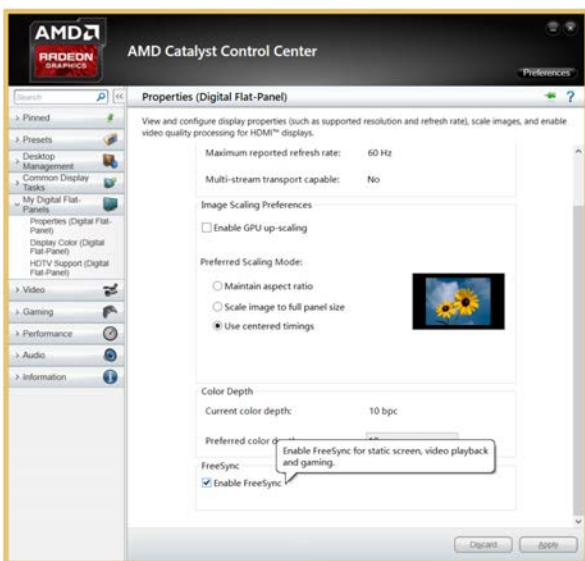
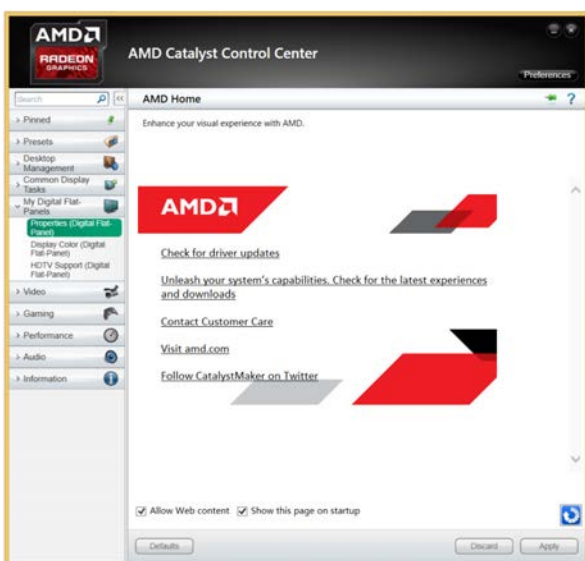
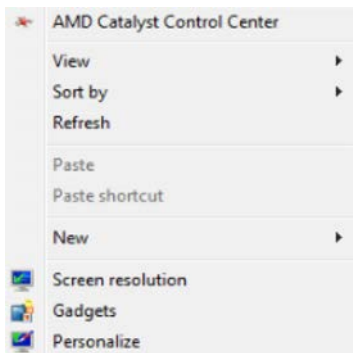





## 6.2 Интел. экосохр.

Функция **Интел. экосохр.** способствует снижению энергопотребления, управляя током, потребляемым панелью монитора.





- Это меню недоступно, если включен режим **Режим отдыха глаз**.
- Недоступен, если для параметра **Режим PIP/PBP** установлено значение **Вкл.**

### 6.2.1 Настройка Интел. экосохр.

- 1 Нажмите любую кнопку на передней панели изделия, чтобы открыть руководство по функциональным клавишам. Затем нажмите кнопку [  ], чтобы отобразить соответствующий экран меню.
- 2 Нажимайте на изделии кнопки [ • / • ], чтобы перейти в раздел **Система**, а затем нажмите [  /  ].
- 3 Нажимайте на изделии кнопки [ • / • ], чтобы перейти в раздел **Интел. экосохр.**, затем нажмите [  /  ].

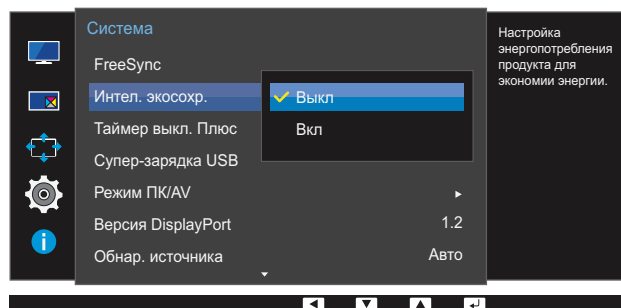
Отобразится следующий экран:







- **Выкл:** отключение функции **Интел. экосохр.**.
  - **Вкл:** Энергопотребление будет автоматически снижено приблизительно на 10 % по сравнению с текущим значением.  
(точное значение будет зависеть от яркости экрана).
- 4 Нажмите [ • / • ], чтобы перейти к нужному параметру, затем нажмите [  /  ].
  - 5 Выбранный параметр будет применен.

## 6.3 Таймер выкл. Плюс

Можно задать автоматическое выключение устройства.

### 6.3.1 Настройка Таймер выкл.

#### Таймер выкл.

- 1 Нажмите любую кнопку на передней панели изделия, чтобы открыть руководство по функциональным клавишам. Затем нажмите кнопку [  ], чтобы отобразить соответствующий экран меню.
- 2 Нажимайте на изделии кнопки [ • / • ], чтобы перейти в раздел **Система**, а затем нажмите [  ].
- 3 Нажимайте на изделии кнопки [ • / • ], чтобы перейти в раздел **Таймер выкл. Плюс**, а затем нажмите [  ].
- 4 Нажимайте на изделии кнопки [ • / • ], чтобы перейти в раздел **Таймер выкл.**, затем нажмите [  ].
- 5 Нажимайте на изделии кнопки [ • / • ], чтобы перейти в раздел **Таймер выкл.**, затем нажмите [  ].

Отобразится следующий экран:

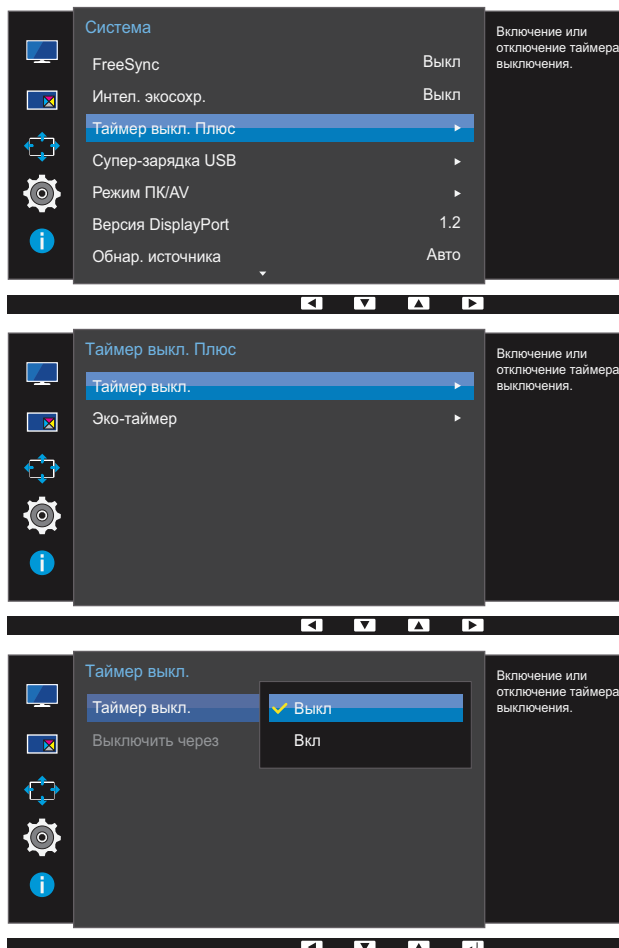

- **Выкл.**: отключение таймера автоматического выключения, чтобы изделие не выключалось автоматически.
- **Вкл.**: включение таймера автоматического выключения, чтобы изделие выключалось автоматически.

- 6 Нажмите [ • / • ], чтобы перейти к нужному параметру, затем нажмите [ □ / □ ].
- 7 Выбранный параметр будет применен.

### Выключить через

- 1 Нажмите любую кнопку на передней панели изделия, чтобы открыть руководство по функциональным клавишам. Затем нажмите кнопку [ ■■■ ], чтобы отобразить соответствующий экран меню.
- 2 Нажимайте на изделии кнопки [ • / • ], чтобы перейти в раздел **Система**, а затем нажмите [ □ / □ ].
- 3 Нажимайте на изделии кнопки [ • / • ], чтобы перейти в раздел **Таймер выкл. Плюс**, а затем нажмите [ □ / □ ].
- 4 Нажимайте на изделии кнопки [ • / • ], чтобы перейти в раздел **Таймер выкл.**, затем нажмите [ □ / □ ].
- 5 Нажимайте на изделии кнопки [ • / • ], чтобы перейти в раздел **Выключить через**, а затем нажмите [ □ / □ ]. Отобразится следующий экран:

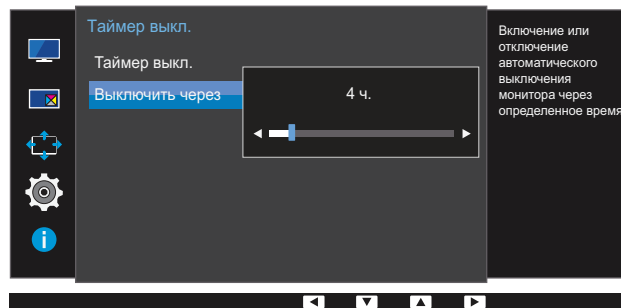









- 6 Нажмите [ • / • ], чтобы изменить настройку **Выключить через**.
- 7 Выбранный параметр будет применен.



- Для таймера можно задать значение в диапазоне от 1 до 23 часов. По прошествии заданного времени изделие автоматически выключается.
- Эта настройка доступна, только если для настройки **Таймер выкл.** задано значение **Вкл.**
- В устройствах, предназначенных для реализации в определенных странах, **Таймер выкл.** автоматически активируется через 4 часа после включения питания. Эта настройка сделана в соответствии с требованиями к электропитанию. Если Вы не хотите активировать таймер, откройте **MENU** → **Система** и отключите **Таймер выкл. Плюс**, выбрав **Выкл.**



### 6.3.2 Настройка Эко-таймер

#### Эко-таймер



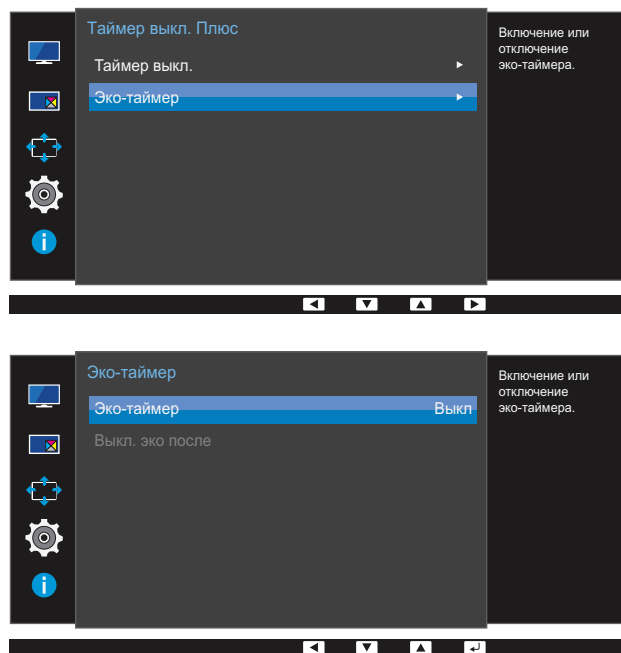

- 1 Нажмите любую кнопку на передней панели изделия, чтобы открыть руководство по функциональным клавишам. Затем нажмите кнопку [  ], чтобы отобразить соответствующий экран меню.
- 2 Нажимайте на изделии кнопки [ • / • ], чтобы перейти в раздел **Система**, а затем нажмите [  /  ].
- 3 Нажимайте на изделии кнопки [ • / • ], чтобы перейти в раздел **Таймер выкл. Плюс**, а затем нажмите [  /  ].
- 4 Нажимайте на изделии кнопки [ • / • ], чтобы перейти в раздел **Эко-таймер**, затем нажмите [  /  ].
- 5 Нажимайте на изделии кнопки [ • / • ], чтобы перейти в раздел **Эко-таймер**, затем нажмите [  /  ].

Отобразится следующий экран:



- **Выкл:** отключение эко-таймера, обеспечивающего автоматическое выключение монитора. При выборе этого параметра монитор не будет отключаться в режиме экономии энергии.
  - **Вкл:** включение эко-таймера, обеспечивающего автоматическое выключение монитора в режиме экономии энергии по истечении определенного времени.
- 6 Нажмите [ • / • ], чтобы перейти к нужному параметру, затем нажмите [  /  ].
  - 7 Выбранный параметр будет применен.

**Выкл. эко после**

- 1 Нажмите любую кнопку на передней панели изделия, чтобы открыть руководство по функциональным клавишам. Затем нажмите кнопку [  ], чтобы отобразить соответствующий экран меню.
- 2 Нажимайте на изделии кнопки [ • / • ], чтобы перейти в раздел **Система**, а затем нажмите [  ].
- 3 Нажимайте на изделии кнопки [ • / • ], чтобы перейти в раздел **Таймер выкл. Плюс**, а затем нажмите [  ].
- 4 Нажимайте на изделии кнопки [ • / • ], чтобы перейти в раздел **Эко-таймер**, затем нажмите [  ].
- 5 Нажимайте на изделии кнопки [ • / • ], чтобы перейти в раздел **Выкл. эко после**, а затем нажмите [  ]. Отобразится следующий экран:

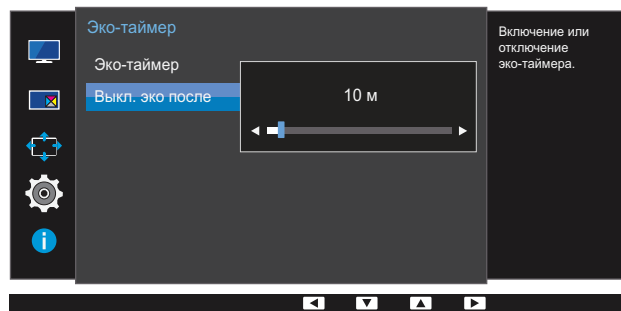

- 6 Нажмите [ • / • ], чтобы изменить настройку **Выкл. эко после**.
  - 7 Выбранный параметр будет применен.
- 
    - Временной диапазон эко-таймера составляет от 10 до 180 минут. По истечении заданного времени монитор автоматически выключается.
    - Эта настройка доступна, только если для настройки **Эко-таймер** задано значение **Вкл.**

## 6.4 Супер-зарядка USB

Использование порта USB 3.0 устройства позволяет быстро зарядить аккумулятор подключенного устройства-источника.

- Если в процессе переноса данных для параметра **Супер-зарядка USB** устанавливается значение **Вкл**, перенос данных останавливается. При установке для параметра **Супер-зарядка USB** значения **Выкл** доступна стандартная функция зарядки и переноса данных.
- Быстрая зарядка возможна только при использовании портов [SS↔1] и [SS↔2]. Через данные порты зарядка устройств выполняется быстрее, чем через USB-порт. Скорость зарядки зависит от подключенных устройств.

### 6.4.1 Настройка функции Супер-зарядка USB

- 1 Нажмите любую кнопку на передней панели изделия, чтобы открыть руководство по функциональным клавишам. Затем нажмите кнопку [III], чтобы отобразить соответствующий экран меню.
- 2 Нажимайте на изделии кнопки [•/•], чтобы перейти в раздел **Система**, а затем нажмите [□/☞].
- 3 Нажмите [•/•], чтобы перейти в раздел **Супер-зарядка USB**, затем нажмите [□/☞] на мониторе.
- 4 Нажимайте на изделии кнопки [•/•], чтобы перейти в раздел **USB1** или **USB2**, а затем нажмите [□/☞].

Отобразится следующий экран:

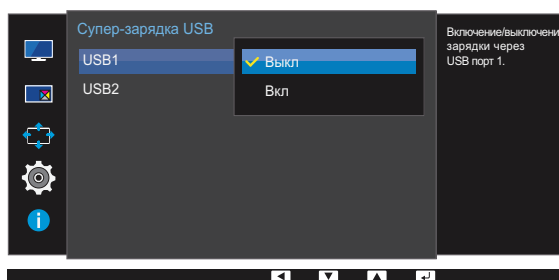
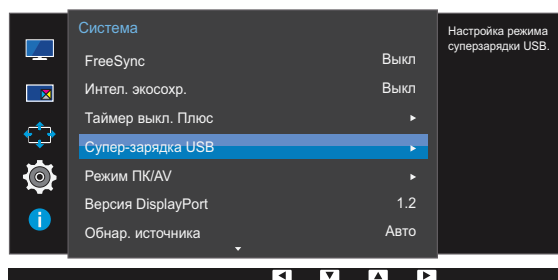

- **Выкл**: отключение функции **Супер-зарядка USB**.

- **Вкл:** Включение данной функции позволит быстро зарядить устройство-источник, подключенное к порту USB 3.0.
- 5 Нажмите [ • / • ], чтобы перейти к нужному параметру, затем нажмите [ ⏪ / ⏩ ].
  - 6 Выбранный параметр будет применен.



## 6.5 Режим ПК/AV

Установите для параметра **Режим ПК/AV** значение **AV**. Размер изображения увеличится. Данный параметр полезен при просмотре фильмов.

- Поставляется только для широкоэкранных моделей с форматным соотношением 16:9 или 16:10.
- Если монитор (когда выбран режим **HDMI**, **DisplayPort**, **Mini DP** (U24E850R) или **HDMI 1**, **HDMI 2**, **DisplayPort**, **Mini DP** (U28E850R / U32E850R)) находится в режиме экономии энергии или на нем отображается сообщение **Проверьте сигн. каб.**, нажмите кнопку [  ] для отображения экранного меню. Можно выбрать **ПК** или **AV**.

### 6.5.1 Настройка Режим ПК/AV

- 1 Нажмите любую кнопку на передней панели изделия, чтобы открыть руководство по функциональным клавишам. Затем нажмите кнопку [  ], чтобы отобразить соответствующий экран меню.
- 2 Нажимайте на изделии кнопки [  /  ], чтобы перейти в раздел **Система**, а затем нажмите [  ].
- 3 Нажимайте на изделии кнопки [  /  ], чтобы перейти в раздел **Режим ПК/AV**, затем нажмите [  ].
- 4 Нажимайте на изделии кнопки [  /  ], чтобы перейти в раздел **HDMI**, **DisplayPort**, **Mini DP** (U24E850R) или **HDMI 1**, **HDMI 2**, **DisplayPort**, **Mini DP** (U28E850R / U32E850R), затем нажмите [  ].

Отобразится следующий экран:

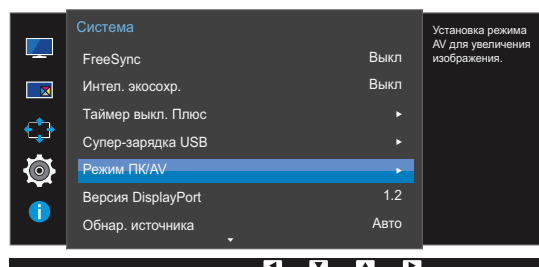

U24E850R

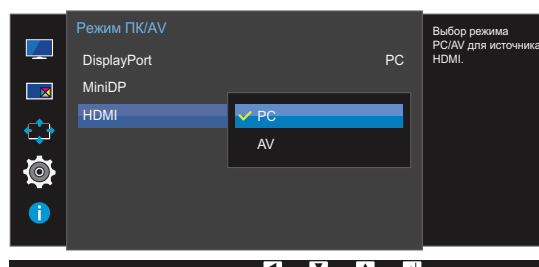
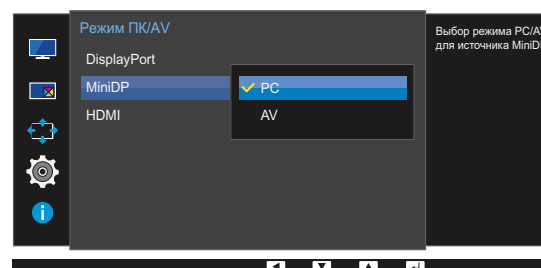
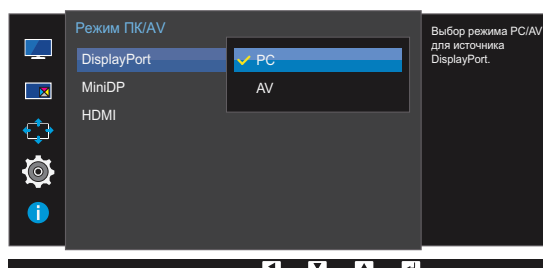

## U28E850R / U32E850R

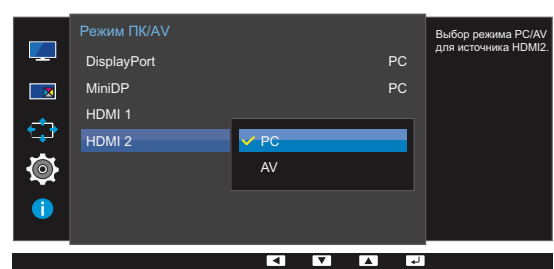
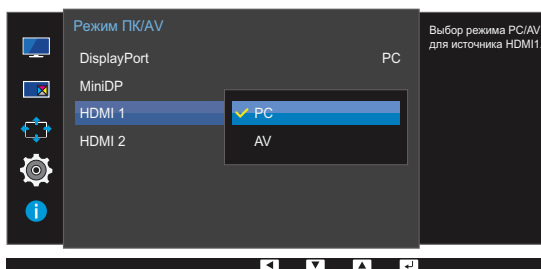
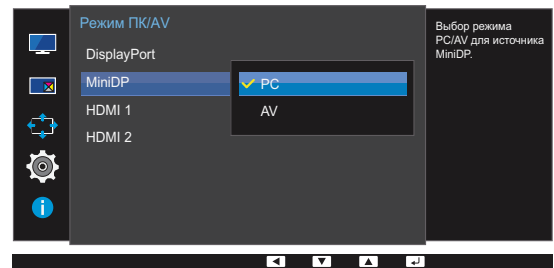
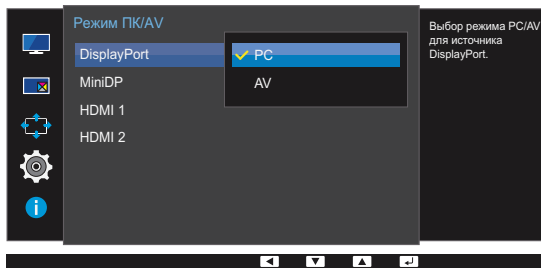

- 5 Нажмите [ • / • ], чтобы перейти к нужному параметру, затем нажмите [ ⏪ / ⏩ ].
- 6 Выбранный параметр будет применен.

## 6.6 Версия DisplayPort

Выберите версию Displayport. Displayport 1.1 поддерживает ширину канала High Bit Rate 1, а Displayport 1.2 — High Bit Rate 2.

- Из-за неправильных настроек экран может остаться пустым. В этом случае проверьте технические характеристики устройств.
- Если монитор (когда выбран режим **HDMI, DisplayPort, Mini DP (U24E850R)** или **HDMI 1, HDMI 2, DisplayPort, Mini DP (U28E850R / U32E850R)**) находится в режиме экономии энергии или на нем отображается сообщение **Проверьте сигн. каб.**, нажмите кнопку [ ] для отображения экранного меню. Можно выбрать **1.1** или **1.2**.
- Если вы выберете версию **1.1**, то максимальное поддерживаемое разрешение экрана снизится до значения 2560 x 1440 из-за ограничений для скорости передачи данных, предусмотряемых форматом HBR1.

### 6.6.1 Конфигурирование Версия DisplayPort

- Нажмите любую кнопку на передней панели изделия, чтобы открыть руководство по функциональным клавишам. Затем нажмите кнопку [ ], чтобы отобразить соответствующий экран меню.
- Нажимайте на изделии кнопки [ • / • ], чтобы перейти в раздел **Система**, а затем нажмите [ ]/ [ ].
- Нажимайте на изделии кнопки [ • / • ], чтобы перейти в раздел **Версия DisplayPort**, а затем нажмите [ ]/ [ ].

Отобразится следующий экран:

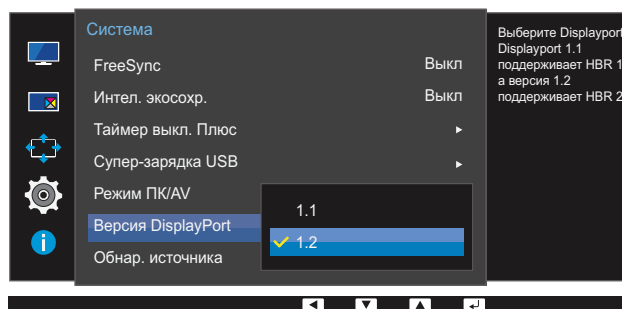

- 1.1 / 1.2**

- Нажмите [ • / • ], чтобы перейти к нужному параметру, затем нажмите [ ]/ [ ].
- Выбранный параметр будет применен.

## 6.7 Обнар. источника

Активизировать **Обнар. источника**



Недоступен, если для параметра **Режим PIP/PBP** установлено значение **Вкл.**

### 6.7.1 Настройка Обнар. источника

- 1 Нажмите любую кнопку на передней панели изделия, чтобы открыть руководство по функциональным клавишам. Затем нажмите кнопку [ ], чтобы отобразить соответствующий экран меню.
- 2 Нажимайте на изделии кнопки [ • / • ], чтобы перейти в раздел **Система**, а затем нажмите [ / ].
- 3 Нажимайте на изделии кнопки [ • / • ], чтобы перейти в раздел **Обнар. источника**, а затем нажмите [ / ].

Отобразится следующий экран:

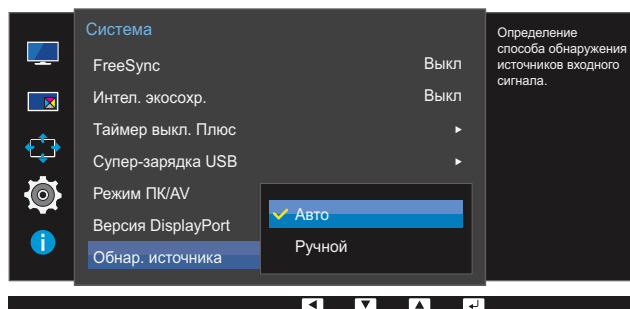





- **Авто:** источник сигнала распознается автоматически.
  - **Ручной:** выбор источника сигнала вручную.
- 4 Нажмите [ • / • ], чтобы перейти к нужному параметру, затем нажмите [ / ].
  - 5 Выбранный параметр будет применен.

## 6.8 Время повт. клав.



Настройка времени отклика кнопок при их нажатии.

### 6.8.1 Настройка Время повт. клав.

- 1 Нажмите любую кнопку на передней панели изделия, чтобы открыть руководство по функциональным клавишам. Затем нажмите кнопку [  ], чтобы отобразить соответствующий экран меню.
- 2 Нажимайте на изделии кнопки [  ], чтобы перейти в раздел **Система**, а затем нажмите [  ].
- 3 Нажимайте на изделии кнопки [  ], чтобы перейти в раздел **Время повт. клав.**, затем нажмите [  ].

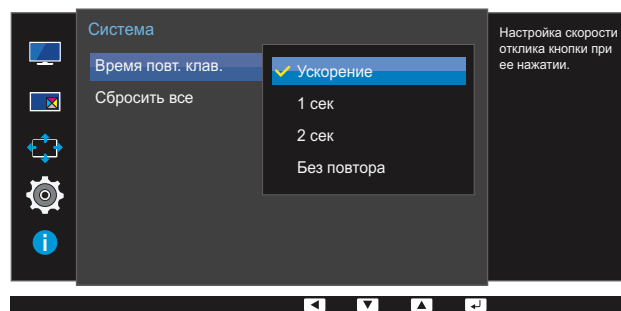
Отобразится следующий экран:







- Можно выбрать настройки **Ускорение**, **1 сек** или **2 сек**. При выборе настройки **Без повтора** кнопка срабатывает только один раз при нажатии.
- 4 Нажмите [  ], чтобы перейти к нужному параметру, затем нажмите [  ].
  - 5 Выбранный параметр будет применен.

## 6.9 Сбросить все



Возврат всех настроек к заводским значениям по умолчанию.

### 6.9.1 Инициализация настроек (Сбросить все)

- 1 Нажмите любую кнопку на передней панели изделия, чтобы открыть руководство по функциональным клавишам. Затем нажмите кнопку [  ], чтобы отобразить соответствующий экран меню.
- 2 Нажимайте на изделии кнопки [ • / • ], чтобы перейти в раздел **Система**, а затем нажмите [  /  ].
- 3 Нажимайте на изделии кнопки [ • / • ], чтобы перейти в раздел **Сбросить все**, затем нажмите [  /  ].

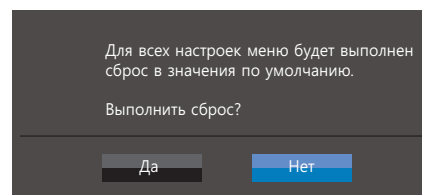
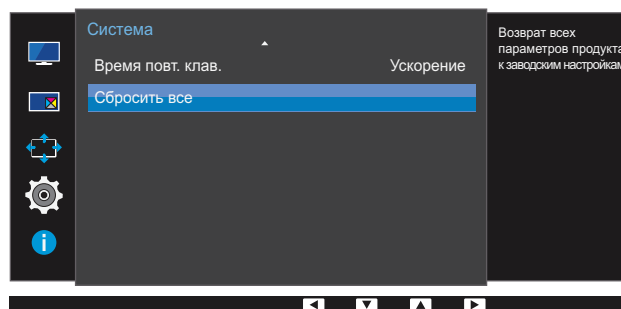
Отобразится следующий экран:





- 4 Нажмите [ • / • ], чтобы перейти к нужному параметру, затем нажмите [  /  ].
- 5 Выбранный параметр будет применен.

Приведено подробное описание каждой функции. См. подробнее на своем устройстве.

## 7.1 Информация

Просмотр информации о текущем источнике сигнала, частоте и разрешении.

### 7.1.1 Отображение Информация

- 1 Нажмите любую кнопку на передней панели изделия, чтобы открыть руководство по функциональным клавишам. Затем нажмите кнопку [  ], чтобы отобразить соответствующий экран меню.
- 2 Нажмите [  /  ], чтобы перейти в раздел **Информация**. Просмотр информации о текущем источнике сигнала, частоте и разрешении.

Отобразится следующий экран:

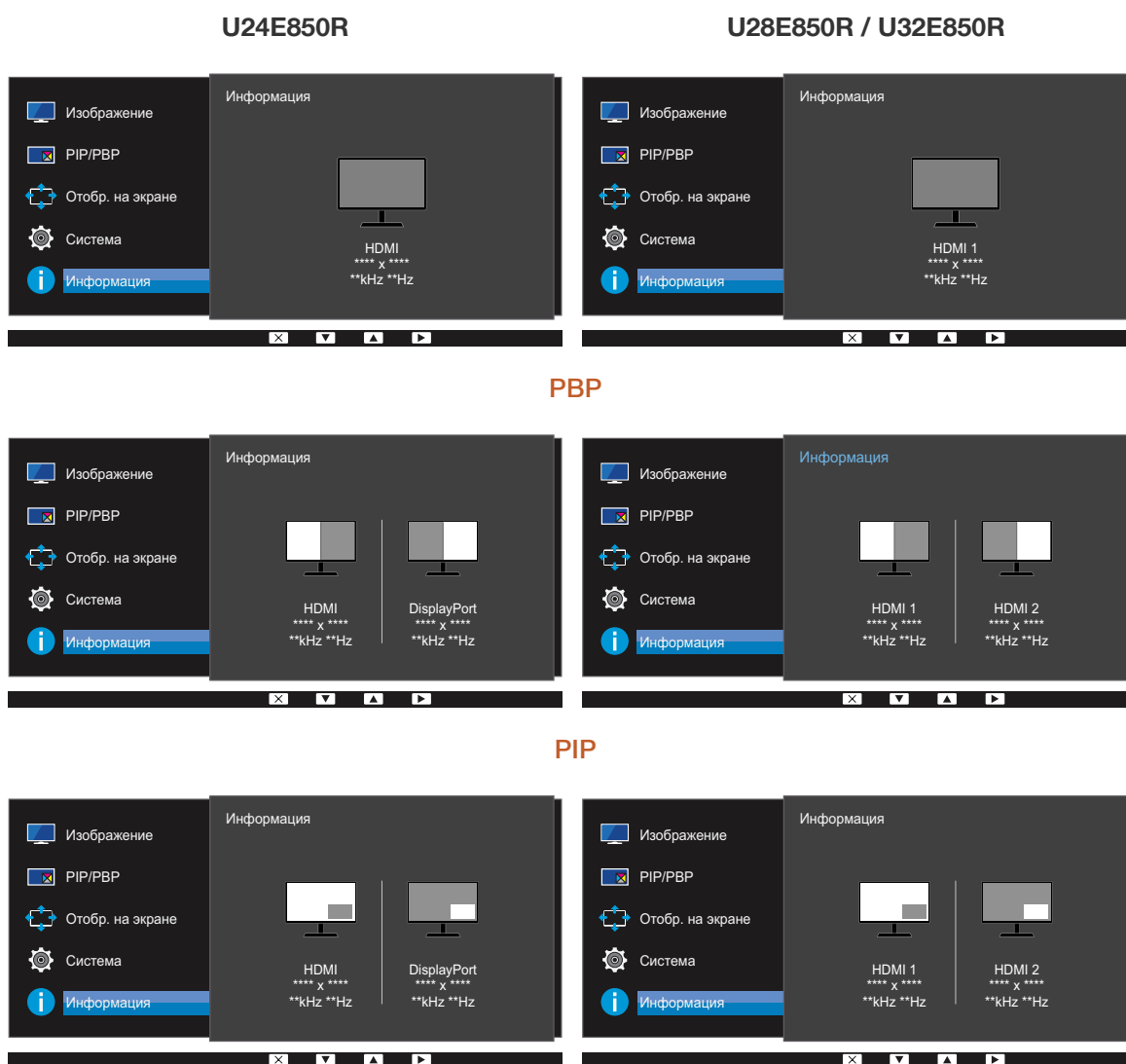

## 7.2 Настройка параметров Яркость, Контраст и Громк. на начальном экране.

Отрегулируйте настройку **Яркость**, **Контраст**, **Громк.** на экране включения, когда экранное меню недоступно, используя кнопки [☉].



### Яркость

- Это меню недоступно, если для **SAMSUNG MAGICBright** выбран режим **Автоконтраст**.
- Это меню недоступно, если включен режим **Интел. экосохр..**
- Это меню недоступно, если включен режим **Режим отдыха глаз**.



### Контраст

- Эта функция недоступна при выборе для настройки **SAMSUNG MAGICBright** режимов **Кино** или **Автоконтраст**.
- Это меню недоступно, если включен режим **Игровой режим**.
- Меню недоступно, если для режима **Режим PIP/PBP** установлено значение **Вкл**, а для параметра **Размер** — значение  (режим PBP).

- 1 Нажмите любую кнопку на передней панели изделия (когда не отображается какой-либо экран меню), чтобы открыть руководство по функциональным клавишам. Затем нажмите кнопку [☉]. Отобразится следующий экран:



- 2 Нажмите кнопку [□/☰] для переключения параметров **Яркость**, **Контраст** и **Громк..**
- 3 Отрегулируйте настройку **Яркость**, **Контраст**, **Громк.**, используя кнопки [• / •].



## 8.1 Easy Setting Box



### Easy Setting Box

Функция "Easy Setting Box" позволяет пользователям разделить монитор на несколько секций.

#### 8.1.1 Установка программного обеспечения

1 Вставьте установочный компакт-диск в дисковод CD-ROM.

2 Выберите программу установки "Easy Setting Box".



Если всплывающий экран для установки программного обеспечения не появляется на главном экране, найдите на компакт-диске установочный файл "Easy Setting Box" и дважды щелкните его.

3 Когда появится Мастер установки, нажмите **Далее**.

4 Для продолжения установки следуйте указаниям на экране.



- Для правильной работы программного обеспечения перезагрузите компьютер после установки программы.
- Значок "Easy Setting Box" может отсутствовать в зависимости от системы компьютера и технических характеристик устройства.
- Если ярлык отсутствует, нажмите клавишу F5.

#### Ограничения и проблемы с установкой ("Easy Setting Box")

Проблемы при установке программы "Easy Setting Box" могут быть связаны с видеокартой, материнской платой и сетевым окружением.

#### Системные требования

##### ОС

- Windows XP 32Bit/64Bit
- Windows Vista 32Bit/64Bit
- Windows 7 32Bit/64Bit
- Windows 8 32Bit/64Bit

##### Оборудование

- Не менее 32 Мбайт памяти

- Не менее 60 Мбайт свободного места на жестком диске

## 8.1.2 Удаление программного обеспечения

Нажмите **Пуск**, выберите **Настройки/Панель управления** и дважды щелкните пункт **Установка и удаление программ**.

Выберите "Easy Setting Box" из списка программ и нажмите кнопку **Добавить/Удалить**.

## 9.1 Действия перед обращением в сервисный центр Samsung

### 9.1.1 Проверка работы устройства



Прежде чем обращаться в центр по обслуживанию клиентов Samsung, проверьте следующим образом работу устройства. Если проблему устранить не удастся, обратитесь в центр по обслуживанию клиентов Samsung.

Проверьте, нормально ли работает устройство, с помощью функции проверки устройства.

Если экран выключен и индикатор питания мигает, несмотря на то что изделие правильно подключено к ПК, выполните самодиагностику.

- 1 Отключите питание компьютера и устройства.
- 2 Отключите кабель от изделия.
- 3 Включите устройство.
- 4 Если отображается сообщение **Проверьте сигн. каб.**, изделие исправно.



Если экран остается пустым, проверьте систему компьютера, видеоконтроллер и кабель.

### 9.1.2 Проверка разрешения и частоты

Для режима, превышающего поддерживаемое разрешение (см. "10.3 Таблица стандартных режимов сигнала"), на короткое время выводится сообщение **Неоптим. режим**.

### 9.1.3 Проверьте следующие показатели

#### Проблема, связанная с установкой (режим ПК)

Неполадки	Решения
Экран продолжает включаться и выключаться.	Проверьте, правильно ли подключен кабель между изделием и ПК и надежно ли зафиксированы разъемы. (См. "2.2 Подключение и использование компьютера".)

## Неисправность экрана

Неполадки	Решения
Не горит индикатор питания. Экран не включается.	Проверьте, правильно ли подключен кабель питания к устройству. (См. "2.2 Подключение и использование компьютера".)
Отображается сообщение <b>Проверьте сигн. каб.</b>	Проверьте, правильно ли подключен кабель к изделию. (См. "2.2 Подключение и использование компьютера".) Проверьте, включено ли питание устройства, подключенного к вашему устройству.
Отображается индикация <b>Неоптим. режим.</b>	Это сообщение отображается, когда сигнал от видеокарты превышает допустимые значения разрешения или частоты устройства. Измените максимальное разрешение и частоту в соответствии с характеристиками изделия (страница 116).
Изображения на экране искажены.	Проверьте подключение кабеля к устройству. (См. "2.2 Подключение и использование компьютера".)
Изображения на экране колеблются и дрожат. Тени или остаточные изображения на экране.	Убедитесь в том, что разрешение и частота компьютера заданы в диапазоне, совместимом с устройством. Затем, если требуется, измените настройки, пользуясь таблицей сигналов, посылаемых в стандартном режиме (страница 116), которая приведена в данном руководстве пользователя, а также меню <b>Информация</b> устройства.
Экран слишком светлый. Экран слишком темный.	Измените настройки <b>Яркость</b> (страница 50) и <b>Контраст</b> (страница 51).
Цвета на экране отображаются неверно.	Измените настройки <b>Цвет</b> . (См. "3.5 Цвет".)
Цвета на экране затенены или искажены.	Измените настройки <b>Цвет</b> . (См. "3.5 Цвет".)
Белый не выглядит белым.	Измените настройки <b>Цвет</b> . (См. "3.5 Цвет".)

Неполадки	Решения
Отсутствуют изображения на экране, а индикатор питания мигает каждые 0,5-1 секунду.	Устройство находится в режиме энергосбережения.
	Для возврата к предыдущему экрану нажмите любую клавишу на клавиатуре или переместите мышь.

## Проблема, связанная со звуком

Неполадки	Решения
Нет звука.	Проверьте подключение аудиоустройства или отрегулируйте громкость.
	Проверьте уровень громкости.
Уровень громкости слишком низкий.	Проверьте настройки громкости.
	Если после настройки до максимального уровня громкость все еще слишком мала, отрегулируйте громкость на звуковой плате компьютера или через программное обеспечение.

## Неисправность устройства-источника сигналов

Неполадки	Решения
Во время загрузки компьютера раздается звуковой сигнал.	Если во время загрузки компьютера раздается звуковой сигнал, требуется провести осмотр компьютера.



Светодиоды на рамке устройства можно увидеть в зависимости от угла обзора. Излучаемый ими свет безвреден для людей и никоим образом не влияет на функциональность и рабочие характеристики. Устройство является безопасным для использования.

## 9.2 Вопросы и ответы

Вопрос	Ответ
<p>Как изменить частоту?</p>	<p>Задайте частоту на графической плате.</p> <ul style="list-style-type: none"> <li>• Windows XP: выберите <b>Панель управления</b> → <b>Оформление и темы</b> → <b>Дисплей</b> → <b>Параметры</b> → <b>Дополнительно</b> → <b>Монитор</b> и измените настройку <b>Частота обновления экрана</b> в разделе <b>Параметры монитора</b>.</li> <li>• Windows ME/2000: выберите <b>Панель управления</b> → <b>Дисплей</b> → <b>Настройки</b> → <b>Дополнительно</b> → <b>Монитор</b> и настройте параметр <b>Частота обновления</b> в меню <b>Параметры монитора</b>.</li> <li>• Windows Vista: выберите <b>Панель управления</b> → <b>Оформление и персонализация</b> → <b>Персонализация</b> → <b>Параметры дисплея</b> → <b>Дополнительные параметры</b> → <b>Монитор</b> и измените настройку <b>Частота обновления</b> в разделе <b>Параметры монитора</b>.</li> <li>• Windows 7: выберите <b>Панель управления</b> → <b>Оформление и персонализация</b> → <b>Монитор</b> → <b>Разрешение экрана</b> → <b>Дополнительные параметры</b> → <b>Монитор</b> и измените настройку <b>Частота обновления</b> в разделе <b>Параметры монитора</b>.</li> <li>• Windows 8: выберите <b>Параметры</b> → <b>Панель управления</b> → <b>Оформление и персонализация</b> → <b>Монитор</b> → <b>Разрешение экрана</b> → <b>Дополнительные параметры</b> → <b>Монитор</b> и измените настройку <b>Частота обновления</b> в разделе <b>Параметры монитора</b>.</li> </ul>

Вопрос	Ответ
Как изменить разрешение?	<ul style="list-style-type: none"> <li>• Windows XP: выберите <b>Панель управления</b> → <b>Оформление и темы</b> → <b>Дисплей</b> → <b>Настройки</b> и настройте разрешение.</li> <li>• Windows ME/2000: выберите <b>Панель управления</b> → <b>Дисплей</b> → <b>Настройки</b> и настройте разрешение.</li> <li>• Windows Vista: выберите <b>Панель управления</b> → <b>Оформление и персонализация</b> → <b>Персонализация</b> → <b>Параметры дисплея</b> и настройте разрешение.</li> <li>• Windows 7: выберите <b>Панель управления</b> → <b>Оформление и персонализация</b> → <b>Экран</b> → <b>Настройка разрешения экрана</b> и настройте разрешение.</li> <li>• Windows 8: выберите <b>Параметры</b> → <b>Панель управления</b> → <b>Оформление и персонализация</b> → <b>Экран</b> → <b>Настройка разрешения экрана</b> и настройте разрешение.</li> </ul>
Как задать режим энергосбережения?	<ul style="list-style-type: none"> <li>• Windows XP: задайте режим энергосбережения, выбрав <b>Панель управления</b> → <b>Оформление и темы</b> → <b>Дисплей</b> → <b>Параметры экранной заставки</b> или BIOS SETUP на компьютере.</li> <li>• Windows ME/2000: задайте режим энергосбережения, выбрав <b>Панель управления</b> → <b>Дисплей</b> → <b>Параметры экранной заставки</b> или BIOS SETUP на компьютере.</li> <li>• Windows Vista: задайте режим энергосбережения, выбрав <b>Панель управления</b> → <b>Оформление и персонализация</b> → <b>Персонализация</b> → <b>Параметры экранной заставки</b> или BIOS SETUP на компьютере.</li> <li>• Windows 7: задайте режим энергосбережения, выбрав <b>Панель управления</b> → <b>Оформление и персонализация</b> → <b>Персонализация</b> → <b>Параметры экранной заставки</b> или BIOS SETUP на компьютере.</li> <li>• Windows 8: задайте режим энергосбережения, выбрав <b>Параметры</b> → <b>Панель управления</b> → <b>Оформление и персонализация</b> → <b>Персонализация</b> → <b>Параметры экранной заставки</b> или BIOS SETUP на компьютере.</li> </ul>



Дополнительные инструкции и настройки приведены в руководстве пользователя ПК или видеокарты.

## 10.1 Общие характеристики

ЖК монитор - устройство, предназначенное для визуального отображения текстовой и графической информации.

IP (степень защиты от попадания твердых частиц и влаги)	IP 20
Класс защиты прибора от поражения электрическим током	оборудование класса I
Напряжение питания переменного тока	Постоянный ток: 100 – 240 В

Название модели		U24E850R	U28E850R
Панель	Размер	23,5 дюйма (59 см)	28 дюймов (70 см)
	Область экрана	521,28 мм (Г) x 293,22 мм (В)	620,93 мм (Г) x 341,28 мм (В)
	Размер пикселя	0,4525 мм (Г) x 0,13575 мм (В)	0,16 мм (Г) x 0,16 мм (В)
Габариты (Ш x В x Г) / Вес	Без подставки	561,0 x 336,1 x 59,3 мм	661,1 x 384,5 x 60,7 мм
	С подставкой	Макс.: 561,0 x 527,2 x 260,6 мм / 6,69 кг Мин.: 561,0 x 397,2 x 260,6 мм / 6,69 кг	Макс.: 661,1 x 551,5 x 260,6 мм / 7,43 кг Мин.: 661,1 x 421,5 x 260,6 мм / 7,43 кг
Интерфейс крепления VESA		100 x 100 мм (для использования со специальным устройством для монтажа (на кронштейне)).	
Условия окружающей среды	Эксплуатация	Температура: 10 °C – 40 °C (50 °F – 104 °F) Влажность: 10 % – 80 %, без конденсации	
	Хранение	Температура: -20 °C – 45 °C (-4 °F – 113 °F) Влажность: 5 % – 95 %, без конденсации	



Название модели		U32E850R
Панель	Размер	31,5 дюйма (80 см)
	Область экрана	696,96 мм (Г) x 392,04 мм (В)
	Размер пикселя	0,1815 мм (Г) x 0,0605 мм (В)
Габариты (Ш x В x Г) / Вес	Без подставки	740,3 x 439,8 x 67,7 мм
	С подставкой	Макс.: 740,3 x 623,5 x 278,6 мм / 9,61 кг Мин.: 740,3 x 493,5 x 278,6 мм / 9,61 кг
Интерфейс крепления VESA		100 x 100 мм (для использования со специальным устройством для монтажа (на кронштейне)).
Условия окружающей среды	Эксплуатация	Температура: 10 °C – 40 °C (50 °F – 104 °F) Влажность: 10 % – 80 %, без конденсации
	Хранение	Температура: -20 °C – 45 °C (-4 °F – 113 °F) Влажность: 5 % – 95 %, без конденсации



#### Plug-and-Play

Данный монитор можно устанавливать и использовать с любыми системами, совместимыми с Plug-and-Play. Благодаря двустороннему обмену данными между монитором и системой компьютера можно оптимизировать настройки монитора. Установка монитора выполняется автоматически. Однако можно задать настройки установки по своему усмотрению.



#### Точки дисплея (пиксели)

Вследствие особенностей производства данного устройства приблизительно 1 пиксел из миллиона (1 часть на миллион) может быть светлее или темнее остальных пикселей ЖК-дисплея. Это не влияет на работу устройства.



В целях повышения качества технические характеристики, представленные выше, могут изменяться без уведомления.



Данное устройство является цифровым устройством класса В.



## 10.2 Режим экономии электроэнергии

Функция энергосбережения данного устройства способствует снижению потребления энергии, поскольку если устройство не используется в течение определенного периода времени, экран выключается, а цвет индикатора питания изменяется. В режиме энергосбережения электропитание не отключается. Чтобы снова загорелся экран, нажмите любую клавишу на клавиатуре или переместите мышь. Режим энергосбережения работает только в том случае, когда устройство подключено к компьютеру, имеющему функцию энергосбережения.

### U24E850R

Режим экономии электроэнергии	Условия измерения энергопотребления Energy Star	Режим энергосбережения	Питание выключено (кнопка питания)
Индикатор питания	Вкл	Мигает	Выкл
Потребление электроэнергии	Номинал 28,6 Вт	Номинал 0,3 Вт	Менее 0,3 Вт

### U28E850R

Режим экономии электроэнергии	Условия измерения энергопотребления Energy Star	Режим энергосбережения	Питание выключено (кнопка питания)
Индикатор питания	Вкл	Мигает	Выкл
Потребление электроэнергии	Номинал 27,1 Вт	Номинал 0,3 Вт	Менее 0,3 Вт

### U32E850R

Режим экономии электроэнергии	Условия измерения энергопотребления Energy Star	Режим энергосбережения	Питание выключено (кнопка питания)
Индикатор питания	Вкл	Мигает	Выкл
Потребление электроэнергии	Номинал 42,1 Вт	Номинал 0,3 Вт	Менее 0,3 Вт



- Представленный уровень энергопотребления в разных рабочих условиях или в случае изменения настроек может быть разным.
- ENERGY STAR® — зарегистрированный в США знак Агентства по охране окружающей среды (США).

Измерение энергии Energy Star проводится с помощью метода определения в рамках стандарта Energy Star®.

- Чтобы полностью отключить прибор от электропитания, отключите сетевой шнур от розетки. Если изделие не используется в течение длительного времени, следует отключить кабель питания. Чтобы снизить уровень энергопотребления до 0, когда нет возможности отключить питание с помощью выключателя, отсоедините кабель питания.

### 10.3 Таблица стандартных режимов сигнала



- В данном устройстве предусмотрена настройка только одного значения разрешения для каждого определенного размера экрана, что, вследствие особенностей дисплея, позволяет добиться оптимального качества изображения. Поэтому при выборе разрешения, отличающегося от указанного, возможно ухудшение качества изображения. Чтобы избежать ухудшения качества изображения, рекомендуется выбрать оптимальное разрешение, указанное для размера экрана изделия.
- При замене монитора с электронно-лучевой трубкой (подключенного к компьютеру) на ЖК-монитор проверяйте значение частоты. Если ЖК-монитор не поддерживает частоту 85 Гц, то прежде чем заменять им монитор с электронно-лучевой трубкой, с помощью старого монитора замените частоту вертикальной развертки на 60 Гц.

Название модели		U24E850R
Синхронизация	Частота горизонтальной развертки	30–135 кГц (DisplayPort / MINI DP / HDMI)
	Частота вертикальной развертки	56–75 Гц (DisplayPort / MINI DP) 24–75 Гц (HDMI)
Разрешение	Оптимальное разрешение	3840 x 2160 при частоте 60 Гц (DisplayPort / MINI DP / HDMI)
	Максимальное разрешение	3840 x 2160 при частоте 60 Гц (DisplayPort / MINI DP / HDMI)

Название модели		U28E850R / U32E850R
Синхронизация	Частота горизонтальной развертки	30–135 кГц (DisplayPort / MINI DP) 30–90 кГц (HDMI1) 30–135 кГц (HDMI2)
	Частота вертикальной развертки	56–75 Гц (DisplayPort / MINI DP) 24–75 Гц (HDMI1/HDMI2)
Разрешение	Оптимальное разрешение	3840 x 2160 при частоте 60 Гц (DisplayPort / MINI DP) 3840 x 2160 при частоте 30 Гц (HDMI1) 3840 x 2160 при частоте 60 Гц (HDMI2)
	Максимальное разрешение	3840 x 2160 при частоте 60 Гц (DisplayPort / MINI DP) 3840 x 2160 при частоте 30 Гц (HDMI1) 3840 x 2160 при частоте 60 Гц (HDMI2)

Если сигнал, соответствующий стандартному режиму сигнала, передается с ПК, то экран подстраивается автоматически. Если сигнал, передаваемый с компьютера, не входит в список

сигналов, посылаемых в стандартном режиме, экран может оставаться пустым, хотя индикатор питания будет гореть. В этом случае измените настройки в соответствии с приведенной ниже таблицей и сведениями руководства пользователя для графической платы.

#### U24E850R (Displayport / MINI DP / HDMI)

Разрешение	Частота горизонтальной развертки (кГц)	Частота вертикальной развертки (Гц)	Частота синхронизации и пикселей (МГц)	Полярность синхронизации (Г/В)
IBM, 720 x 400	31,469	70,087	28,322	-/+
VESA, 640 x 480	31,469	59,940	25,175	-/-
MAC, 640 x 480	35,000	66,667	30,240	-/-
VESA, 640 x 480	37,861	72,809	31,500	-/-
VESA, 640 x 480	37,500	75,000	31,500	-/-
VESA, 800 x 600	35,156	56,250	36,000	+/+
VESA, 800 x 600	37,879	60,317	40,000	+/+
VESA, 800 x 600	48,077	72,188	50,000	+/+
VESA, 800 x 600	46,875	75,000	49,500	+/+
MAC, 832 x 624	49,726	74,551	57,284	-/-
VESA, 1024 x 768	48,363	60,004	65,000	-/-
VESA, 1024 x 768	56,476	70,069	75,000	-/-
VESA, 1024 x 768	60,023	75,029	78,750	+/+
VESA, 1152 x 864	67,500	75,000	108,000	+/+
MAC, 1152 x 870	68,681	75,062	100,000	-/-
VESA, 1280 x 720	45,000	60,000	74,250	+/+
VESA, 1280 x 800	49,702	59,810	83,500	-/+
VESA, 1280 x 1024	63,981	60,020	108,000	+/+
VESA, 1280 x 1024	79,976	75,025	135,000	+/+
VESA, 1440 x 900	55,935	59,887	106,500	-/+
VESA, 1600 x 900RB	60,000	60,000	108,000	+/+
VESA, 1680 x 1050	65,290	59,954	146,250	-/+
VESA, 1920 x 1080	67,500	60,000	148,500	+/+
VESA, 2560 x 1440RB	88,787	59,951	241,500	+/-
VESA, 3840 x 2160RB	133,313	59,997	533,250	+/-

## U28E850R / U32E850R (HDMI1)

Разрешение	Частота горизонтальной развертки (кГц)	Частота вертикальной развертки (Гц)	Частота синхронизации пикселей (МГц)	Полярность синхронизации (Г/В)
IBM, 720 x 400	31,469	70,087	28,322	-/+
VESA, 640 x 480	31,469	59,940	25,175	-/-
MAC, 640 x 480	35,000	66,667	30,240	-/-
VESA, 640 x 480	37,861	72,809	31,500	-/-
VESA, 640 x 480	37,500	75,000	31,500	-/-
VESA, 800 x 600	35,156	56,250	36,000	+/+
VESA, 800 x 600	37,879	60,317	40,000	+/+
VESA, 800 x 600	48,077	72,188	50,000	+/+
VESA, 800 x 600	46,875	75,000	49,500	+/+
MAC, 832 x 624	49,726	74,551	57,284	-/-
VESA, 1024 x 768	48,363	60,004	65,000	-/-
VESA, 1024 x 768	56,476	70,069	75,000	-/-
VESA, 1024 x 768	60,023	75,029	78,750	+/+
VESA, 1152 x 864	67,500	75,000	108,000	+/+
MAC, 1152 x 870	68,681	75,062	100,000	-/-
VESA, 1280 x 720	45,000	60,000	74,250	+/+
VESA, 1280 x 800	49,702	59,810	83,500	-/+
VESA, 1280 x 1024	63,981	60,020	108,000	+/+
VESA, 1280 x 1024	79,976	75,025	135,000	+/+
VESA, 1440 x 900	55,935	59,887	106,500	-/+
VESA, 1600 x 900RB	60,000	60,000	108,000	+/+
VESA, 1680 x 1050	65,290	59,954	146,250	-/+
VESA, 1920 x 1080	67,500	60,000	148,500	+/+
VESA, 2560 x 1440RB	88,787	59,951	241,500	+/-
VESA, 3840 x 2160	67,500	30,000	297,000	+/+

## U28E850R / U32E850R (HDMI2 / Displayport / MINI DP)

Разрешение	Частота горизонтальной развертки (кГц)	Частота вертикальной развертки (Гц)	Частота синхронизации пикселей (МГц)	Полярность синхронизации (Г/В)
IBM, 720 x 400	31,469	70,087	28,322	-/+
VESA, 640 x 480	31,469	59,940	25,175	-/-
MAC, 640 x 480	35,000	66,667	30,240	-/-
VESA, 640 x 480	37,861	72,809	31,500	-/-
VESA, 640 x 480	37,500	75,000	31,500	-/-
VESA, 800 x 600	35,156	56,250	36,000	+/+
VESA, 800 x 600	37,879	60,317	40,000	+/+
VESA, 800 x 600	48,077	72,188	50,000	+/+
VESA, 800 x 600	46,875	75,000	49,500	+/+
MAC, 832 x 624	49,726	74,551	57,284	-/-
VESA, 1024 x 768	48,363	60,004	65,000	-/-
VESA, 1024 x 768	56,476	70,069	75,000	-/-
VESA, 1024 x 768	60,023	75,029	78,750	+/+
VESA, 1152 x 864	67,500	75,000	108,000	+/+
MAC, 1152 x 870	68,681	75,062	100,000	-/-
VESA, 1280 x 720	45,000	60,000	74,250	+/+
VESA, 1280 x 800	49,702	59,810	83,500	-/+
VESA, 1280 x 1024	63,981	60,020	108,000	+/+
VESA, 1280 x 1024	79,976	75,025	135,000	+/+
VESA, 1440 x 900	55,935	59,887	106,500	-/+
VESA, 1600 x 900RB	60,000	60,000	108,000	+/+
VESA, 1680 x 1050	65,290	59,954	146,250	-/+
VESA, 1920 x 1080	67,500	60,000	148,500	+/+
VESA, 2560 x 1440RB	88,787	59,951	241,500	+/-
VESA, 3840 x 2160RB	133,313	59,997	533,250	+/-



- Частота горизонтальной развертки

Время, необходимое для сканирования одной строки от левой стороны экрана до правой, называется горизонтальным периодом. Обратная величина горизонтального периода называется частотой горизонтальной развертки. Частота горизонтальной развертки измеряется в кГц.

- Частота вертикальной развертки  
Повторное отображение одного изображения несколько десятков раз в секунду позволяет видеть естественное изображение. Частота повторения называется частотой вертикальной развертки или частотой обновления и указывается в герцах (Гц).
- Некоторые параметры разрешения, указанные в таблице выше, могут быть недоступны. Это зависит от технических характеристик используемой графической карты.



## Ответственность за платные услуги (стоимость услуг для клиентов)



Визит специалиста сервисного центра оплачивается в следующих случаях (независимо от предоставленной гарантии):

### В изделии не обнаружено неисправностей

Чистка изделия, настройка, объяснение правил использования, переустановка и т.п.

- Специалист сервисного центра дает инструкции по использованию изделия или просто изменяет настройки, не разбирая изделия.
- Неисправность вызвана факторами окружающей среды (Интернет, антенна, помехи и т.п.).
- Изделие переустановлено или к нему подключены дополнительные устройства после первоначальной установки.
- Изделие переустановлено и перенесено в другое место в помещении либо в другое здание.
- Клиенту необходимы инструкции по использованию изделия, произведенного другой компанией.
- Клиенту необходимы инструкции по работе в сети или использованию программы, произведенной другой компанией.
- Клиенту необходимо установить программное обеспечение и настроить изделие.
- Специалист сервисного центра обнаруживает загрязнения или инородные материалы внутри изделия и удаляет их.
- Клиенту необходима установка изделия в случае приобретения его в Интернете или на дому.

### Повреждение изделия по вине клиента

Повреждение изделия вызвано неправильным обращением или неаккуратным ремонтом.

Если повреждение изделия вызвано одной из следующих причин:

- Внешнее воздействие или падение.
- Использование источников питания или дополнительных изделий, не являющихся продукцией Samsung.
- Ремонт, произведенный лицом, которое не является инженером сторонней обслуживающей компании или партнером Samsung Electronics Co., Ltd.
- Ремонт, произведенный клиентом, а также модернизация изделия.
- Подключение изделия к сети с неподходящим напряжением или включение его в недопустимую электрическую схему.
- Несоблюдение мер предосторожности, приведенных в Руководстве пользователя.

## Прочее

- Поломка изделия по причине стихийного бедствия (удар молнии, пожар, землетрясение, наводнение и т.п.).
  - Закончились или пришли в негодность расходные компоненты (аккумулятор, тонер, флуоресцентные и обычные лампы, фильтр и т.п.).
-  Если клиент требует обслуживания, но изделие полностью исправно, то работу специалиста необходимо будет оплатить. Рекомендуем прочитать Руководство пользователя прежде, чем обращаться в сервисный центр.

## Правильная утилизация

### Правильная утилизация изделия (Использованное электрическое и электронное оборудование)



(Действительно для стран, использующих систему раздельного сбора отходов)

Наличие данного значка показывает, что изделие и его электронные аксессуары (например, зарядное устройство, гарнитура, кабель USB) по окончании их срока службы нельзя утилизировать вместе с другими бытовыми отходами. Во избежание нанесения вреда окружающей среде и здоровью людей при неконтролируемой утилизации, а также для обеспечения возможности переработки для повторного использования, утилизируйте изделие и его электронные аксессуары отдельно от прочих отходов.

Сведения о месте и способе утилизации изделия в соответствии с нормами природоохранного законодательства можно получить у продавца или в соответствующей государственной организации.

Бизнес-пользователи должны обратиться к своему поставщику и ознакомиться с условиями договора купли-продажи. Запрещается утилизировать изделие и его электронные аксессуары вместе с другими производственными отходами.

## Терминология

### OSD (Экранное меню)

Экранное меню (OSD) позволяет изменять настройки для оптимизации качества изображения. С помощью выводимого на экран меню можно изменять яркость, оттенок, размер и другие настройки.

### Гамма

Меню «Гамма» служит для регулировки шкалы яркости, представляющей средние тона изображения. Регулировка яркости увеличивает яркость всего изображения, а регулировка параметра «Гамма» увеличивает яркость только участков со средней яркостью.

### Шкала яркости

Шкалой яркости называют уровни интенсивности цвета, которые отражают изменение цвета от темных областей изображения к ярким. Изменение яркости экрана выражается изменениями черного и белого, а шкала яркости относится к средней области между черным и белым. Изменение шкалы яркости с помощью настройки «Гамма» изменяет среднюю яркость экрана.

### Частота развертки

Частота развертки, или частота обновления, — это частота обновления экрана. Данные изображения передаются, когда осуществляется обновление экрана, хотя это обновление незаметно невооруженным глазом. Количество обновлений экрана называется частотой развертки и измеряется в герцах. Частота развертки 60 Гц означает, что изображение обновляется 60 раз в секунду. Частота развертки зависит от производительности видеокарты компьютера и монитора.

### Частота горизонтальной развертки

Выводимое на экран монитора изображение состоит из множества точек (пикселей). Пиксели передаются как горизонтальные линии, которые затем объединяются по вертикали для создания изображения. Развертка по горизонтали измеряется в килогерцах (кГц) и указывает, сколько раз в секунду горизонтальные линии передаются в монитор и выводятся на экран. Развертка по горизонтали 85 означает, что горизонтальные линии, из которых состоит изображение, передаются 85000 раз в секунду и частота развертки по горизонтали равна 85 кГц.

### Частота вертикальной развертки

Одно изображение состоит из множества горизонтальных линий. Развертка по вертикали измеряется в герцах (Гц) и указывает, сколько изображений в секунду может создаваться из

этих горизонтальных линий. Развертка по вертикали 60 означает, что изображение передается 60 раз в секунду. Частота вертикальной развертки также называется «частотой обновления» и влияет на мерцание экрана.

## Разрешение

Разрешение — это количество пикселей, формирующих экран по горизонтали и вертикали. От разрешения зависит уровень детализации.

Чем выше разрешение дисплея, тем больше информации на экране и тем лучше дисплей подходит для одновременного выполнения нескольких задач.

Например, при разрешении 1920 x 1080 экран состоит из 1920 пикселей по горизонтали (разрешение по горизонтали) и 1080 линий по вертикали (разрешение по вертикали).

Например, при разрешении 1920 x 1200 экран состоит из 1920 пикселей по горизонтали (разрешение по горизонтали) и 1200 линий по вертикали (разрешение по вертикали).

## Plug & Play

Функция Plug & Play обеспечивает автоматический обмен информацией между монитором и ПК для обеспечения оптимального отображения.

Для выполнения функции Plug & Play в мониторе используется международный стандарт VESA DDC.

## **Е**

Easy Setting Box 105

## **Ф**

FreeSync 87

## **С**

SAMSUNG MAGIC Angle 55

SAMSUNG MAGIC Bright 47

## **А**

Авторское право 7

## **В**

Версия DisplayPort 99

Вопросы и ответы 110

Вр. отобр. 86

Время отклика 63

Время повт. клав. 101

## **Д**

Действия перед обращением в сервисный центр Samsung 107

## **И**

Игровой режим 61

ИНФОРМАЦИЯ 103

Интел. эконохр. 90

Использование монитора в качестве USBконцентратора 43

## **К**

Контраст 51

## **М**

Меры предосторожности 10

## **О**

Обнар. источника 100

Общие характеристики 112

Ответственность за платные услуги (стоимость услуг для клиентов) 121

## **П**

Перед подключением 37

Поворот монитора 36

Подключение и использование компьютера 37

Правильная утилизация 123

Правильное положение тела при использовании устройства 18

Проверка содержимого 19

Прозрачность 84

## **Р**

Размер картинки 64

Режим отдыха глаз 59

Режим ПК/AV 97

Режим экономии электроэнергии 114

## **С**

Сбросить все 102

Супер-зарядка USB 95

## **Т**

Таблица стандартных режимов сигнала 116

Таймер выкл. Плюс 91

Терминология 124

# Указатель

---

## У

Ур черного HDMI 57

Установка 28

## Ч

Четкость 52

## Э

Элементы 20

## Я

Язык 85

Яркость 50