

acer
explore beyond limits™

Iconia One 8



Руководство пользователя

© 2014 Все права защищены.

Руководство пользователя Ace Iconia Anna 8

Относится к: B1-810

Нормативный номер модели (RMN): A1410

Эта редакция: октябрь 2014

Получите Acer ID и воспользуйтесь новыми преимуществами

Чтобы зарегистрировать новый идентификатор Acer ID или войти в систему под уже созданным, перейдите на *портал Acer с Начального экрана*.

Основные возможности для пользователей с Acer ID:

- Создайте собственное облако с помощью технологии Acer BYOC.
- Получите актуальную информацию о продуктах и выгодных предложениях.
- Зарегистрируйте свое устройство для гарантийного обслуживания.

Дополнительные сведения см. на веб-сайте Acer BYOC:

www.acer.com/byoc-start



Важно

Данное руководство содержит конфиденциальную информацию, защищенную авторским правом. Приведенная в руководстве информация может быть изменена без предварительного уведомления. Все изображения представлены только в ознакомительных целях. Представленная на них информация может не применяться к вашей модели устройства. Acer Group не несет ответственность за технические или редакторские ошибки, а также за опущение какой-либо информации в данном руководстве.

Acer Iconia One 8

Номер модели: _____

Серийный номер: _____

Дата покупки: _____

Место покупки: _____

СОДЕРЖАНИЕ

Начало работы с планшетным ПК	4	Воспроизведение музыки	33
Отличительные особенности и функции	4	Воспроизведение мультимедийных файлов	33
Распаковка планшетного ПК	4	Управление людьми и контактами	35
Знакомство с планшетным ПК	5	Фото- и видеосъемка	38
Первое включение	6	Значки и индикаторы фотокамеры и видеокамеры	38
Зарядка аккумулятора планшетного ПК	9	Фотосъемка	41
Сборка сетевого адаптера	9	Видеосъемка	42
Работа с планшетным ПК	11	Acer Touch WakeApp	43
Использование сенсорного экрана	11	Использование Touch WakeApp	43
Начальный экран	11	Дополнительные настройки	46
Экранная клавиатура	20	Беспр. устройства и сети	46
Редактирование текста	21	Устройство	48
Завершение работы планшетного ПК ..	23	Личные	50
Подключение устройств к планшетному ПК	24	Система	51
Подключение к источнику питания		Обновление операционной системы планшетного ПК	52
перем. тока	24	Сброс установок планшетного ПК	52
Установка карты microSD	24	Часто задаваемые вопросы и устранение неисправностей	53
Перенос файлов между планшетным ПК и компьютером	24	Другие источники справочной информации	57
Подключение Bluetooth-устройств	25	Технические характеристики	58
Принадлежности	25	Лицензионное соглашение с конечным пользователем	61
Работа в сети	26		
Управление подключениями Wi-Fi	26		
Просмотр веб-сайтов в Интернете	26		
Настройка программы Эл. почта	27		
Сервисы Google	28		

НАЧАЛО РАБОТЫ С ПЛАНШЕТНЫМ ПК

Отличительные особенности и функции

Ваш новый планшетный ПК обеспечивает передовые и вместе с тем легкие в использовании функции для работы с мультимедийными файлами и широкие возможности для развлечений. Вы можете выполнить следующие действия:

- подключаться к Интернету по Wi-Fi;
- Получать и отправлять электронную почту, находясь в дороге;
- Поддерживать связь с друзьями, используя программу "Люди" и программы общения в социальных сетях.

Распаковка планшетного ПК

Новый планшетный ПК поставляется в защитной коробке. Аккуратно вскройте коробку и извлеките содержимое. Если отсутствует или поврежден хотя бы один из перечисленных ниже компонентов, то немедленно обратитесь к продавцу.

- Планшетный ПК Acer Iconia
- Настройка продукта и сведения по технике безопасности
- USB-кабель
- Адаптер перем. тока
- Гарантийный формуляр



Примечание

Перед тем как приступить к использованию планшетного ПК в первый раз, зарядите его; время зарядки должно составлять не менее 4 часов. После этого вы сможете подзаряжать аккумулятор по мере необходимости.

Знакомство с планшетным ПК

Внешний вид

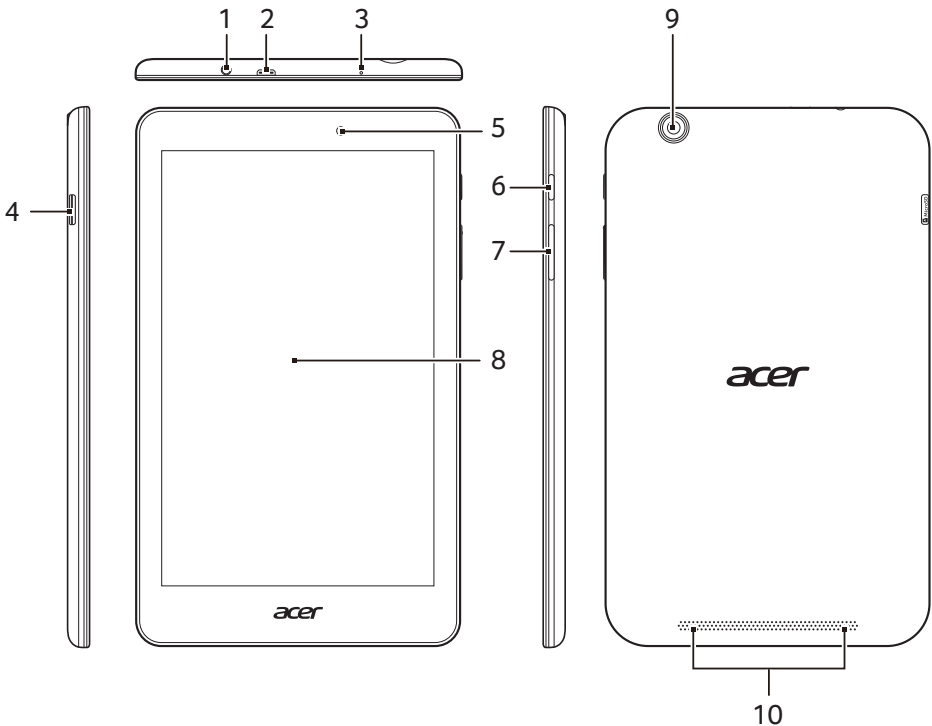

№	Элемент	Описание
1	3,5-мм гнездо наушников	Служит для подключения стереонаушников.
2	Порт micro USB (подчиненный)	Служит для подключения к компьютеру с помощью USB-кабеля. Также используется как гнездо для зарядки через адаптер перем. тока. Дополнительную информацию см. в См. "Зарядка аккумулятора планшетного ПК" на стр. 9.
3	Микрофон	Служит для передачи вашей речи во время сеансов видеосвязи и интернет-вызовов.

№	Элемент	Описание
4	Гнездо для карты microSD	В это гнездо вставляется карта памяти microSD.
5	Передняя камера	0,3-мегапиксельная камера для видеосвязи и съемки автопортретов.
6	Кнопка питания	Нажмите на несколько секунд, чтобы включить планшетный ПК; нажмите кратковременно, чтобы включить/выключить экран или перевести планшетный ПК в режим сна; нажмите и удерживайте, чтобы выключить планшетный ПК.
7	Клавиша регулировки громкости	Увеличение и уменьшение громкости планшетного ПК.
8	Сенсорный экран	8-дюймовый емкостной сенсорный экран.
9	Задняя камера	5-мегапиксельная камера для фотосъемки с высоким разрешением.
10	Динамики	Служат для вывода звука.

Первое включение

Чтобы включить планшетный ПК, нажмите и удерживайте кнопку питания, пока не увидите логотип Acer. Подождите, пока планшетный ПК загрузится. Затем, ответив на несколько вопросов, вы сможете начать работу с планшетным ПК.

Чтобы начать, нажмите ваш вариант языка и затем нажмите стрелку. Выполните остальные указания, отображаемые на экране.

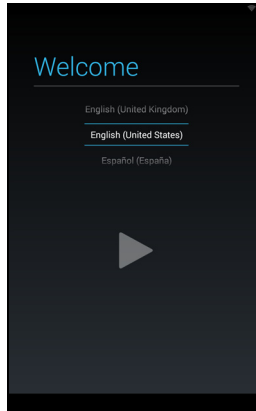

Если экран планшетного ПК погас, это значит, что он перешел в режим сна. Чтобы вывести его из режима сна, кратковременно нажмите кнопку питания. См. **"Вывод планшетного ПК из режима сна" на стр. 22** для получения дополнительной информации. Кроме того, можно вывести планшетный ПК из режима сна с помощью жестов См. **"Acer Touch WakeApp" на стр. 43**.

Создание и использование аккаунта Google

При наличии доступа к Интернету планшетный ПК позволяет синхронизировать информацию с аккаунтом Google.

Во время настройки можно создать или указать аккаунт, который будет использоваться для синхронизации списка контактов, электронной почты, календаря и других данных. Если у вас еще нет доступа к Интернету или вы не хотите использовать эту функцию, то нажмите **Пропустить**.



Важно

Вход в аккаунт Google нужен для использования служб Gmail, Hangouts, Календарь Google и других программ Google; для загрузки приложений с веб-сайта Google Play; для резервного копирования настроек на серверах Google и для использования других полезных сервисов Google в планшетном ПК.

Если необходимо импортировать настройки с другого устройства, работающего на платформе Android 2.0 (или более поздней версии), во время установки выполните вход в аккаунт Google. Не нужно ждать завершения установки, иначе восстановить настройки будут нельзя.

Если у вас есть разные аккаунты Google, например отдельные аккаунты для личных и деловых контактов, то открывать и синхронизировать их можно в разделе "Настройки аккаунтов".
См. "Разные аккаунты Google" на стр. 50

ЗАРЯДКА АККУМУЛЯТОРА ПЛАНШЕТНОГО ПК

Сборка сетевого адаптера

Планшетный ПК оснащен одним из двух видов сетевых адаптеров USB: с фиксированной или подключаемой вилкой. Оба типа описаны в данном руководстве.

Адаптер с фиксированной вилкой

Вилка и сетевой адаптер представлены в едином корпусе, сборка не требуется. Вставьте большой по размеру разъем USB-кабеля в корпус сетевого адаптера (он вставляется только в одном направлении). Фиксированные вилки не отключаются от адаптера.

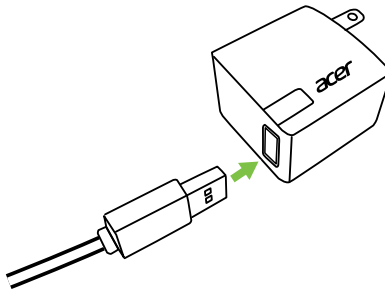

Адаптер с подключаемой вилкой

Параллельные стрелки на головке и корпусе адаптера. Вставьте головку сетевого адаптера в корпус и поверните ее в положение "CLOSE" (Закрывать), помеченное на головке, до щелчка. Вставьте большой по размеру разъем USB-кабеля в корпус сетевого адаптера (он вставляется только в одном направлении).

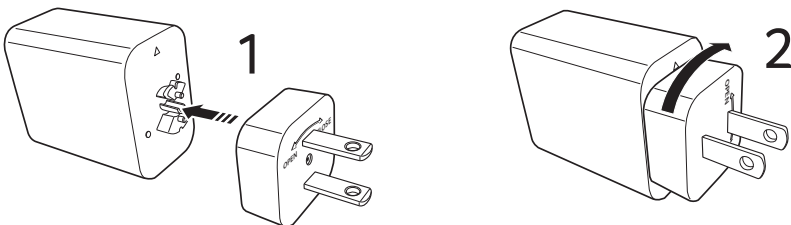

Подключение питания

Подключите штекер шнура питания к планшетному ПК, а адаптер переменного тока — к розетке электропитания.

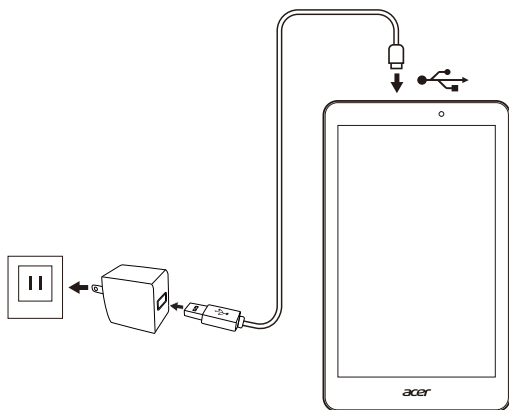

Внимание

Для зарядки устройства можно использовать только адаптер, одобренный компанией Acer.



Примечание

Во время зарядки или при длительном использовании поверхность планшетного ПК нагревается. Это нормальное явление.

РАБОТА С ПЛАНШЕТНЫМ ПК

Использование сенсорного экрана

Для выбора элементов и ввода информации в планшетном ПК используется сенсорный экран. Нажимайте экран пальцем.

Нажатие. Для открытия элементов и выбора параметров нажмите экран один раз.

Перетаскивание. Для выделения текста и изображений проведите по экрану, не отпуская палец.

Нажатие и удержание. Нажмите и удерживайте элемент, чтобы просмотреть список доступных для него действий. В открывшемся контекстном меню выберите подходящее действие.

Прокрутка. Для прокрутки вверх или вниз по экрану проведите пальцем по экрану в нужном направлении.

Начальный экран

При запуске планшетного ПК или его выводе из режима энергосбережения открывается Начальный экран. Этот экран позволяет получить быстрый доступ к информации, а простые элементы управления с виджетами или ярлыками необходимы для перехода к приложениям. Виджеты показывают различную информацию (например, время и погоду), предлагают дополнительные элементы управления и обеспечивают прямой доступ к приложениям. Некоторые виджеты изначально установлены в планшетном ПК, а другие можно загрузить с веб-сайта Google Play.

Начальный экран изначально содержит некоторые полезные инструменты управления и сведения.



Примечание

Предустановленные приложения различаются в зависимости от региона и конфигурации.

Поиск

Чтобы найти программы, файлы или информацию в Интернете, нажмите значок **Google** в верхней части экрана.



Введите искомый текст. Для поиска в Интернете нажмите клавишу со стрелкой, клавишу Ввод или выберите в списке один из предлагаемых вариантов, приложений или файлов.

Для поиска или просмотра веб-сайтов в Интернете нужно подключиться к беспроводной сети. **См. "Работа в сети" на стр. 26.**

Можно также выполнить поиск с помощью Google Поиска. В окне поиска нажмите кнопку **Скрыть** (отображается вместо кнопки **Назад**), чтобы скрыть клавиатуру. Затем нажмите значок **Меню > Настройки > Поиск на планшетном ПК**. Выберите приложения для поиска в Google Поиске.

Голосовой поиск

Если доступна функция голосового поиска, то нажмите значок микрофона и произнесите текст поискового запроса.



См. "Голосовой поиск" на стр. 29.

Навигация

Для навигации по меню и параметрам нажимайте три (или более) значка в нижнем левом углу.



Назад

Нажмите этот значок для перехода на предыдущую страницу или на один уровень вверх в меню. В некоторых случаях вместо этого значка может отображаться значок *скрыть* (например, если показана клавиатура или список последних приложений).



Скрыть

Начальный

Нажмите этот значок, чтобы сразу перейти на Начальный экран.

Последние

Нажмите этот значок, чтобы просмотреть список приложений, которые недавно использовались. Чтобы открыть приложение, нажмите его значок, или нажмите в любом месте экрана, чтобы вернуться на Начальный экран.

Расширенный Начальный экран

Начальный экран выходит за левую и правую границы первоначального Начального экрана и предоставляет дополнительное место для добавления виджетов или упорядочивания ярлыков. Для просмотра расширенного Начального экрана проведите влево или вправо.

Всего есть пять страниц: еще две слева и две справа. **См. "Настройка Начального экрана" на стр. 17** для получения информации об изменении или добавлении виджетов на любом из экранов.

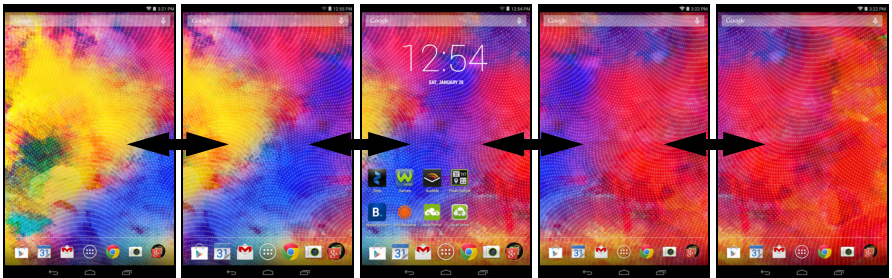

Меню программ

Чтобы открыть меню программ, нажмите  в центральной области программы для док-станции. В меню программ показаны программы и виджеты, установленные на планшетном ПК.

Программы отображаются в алфавитном порядке. Проведите по экрану влево, чтобы увидеть остальные программы. Дойдя до последней страницы программ, проведите пальцем влево, чтобы отобразить виджеты, установленные на планшетном ПК.

См. **"Настройка Начального экрана"** на стр. 17.

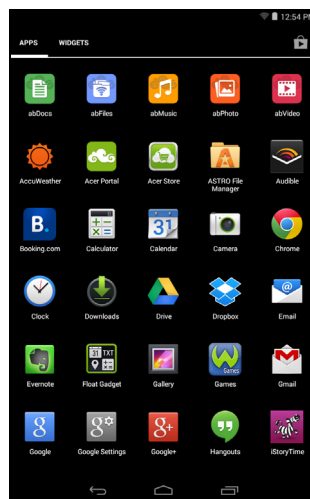

Нажмите значок **Магазин Play**, чтобы открыть сайт Google Play.

Добавление программ на Начальный экран

Нажмите и удерживайте значок, чтобы добавить ярлык на один из Начальных экранов. После выбора этого значка откроется Начальный экран. Выбранный значок можно перетащить на любой расширенный Начальный экран.

Область состояния и уведомлений

В верхней части экрана отображаются значки состояния и уведомлений. В верхней правой области экрана отображается различная информация, например время, заряд и уровень сигнала. В верхней левой области экрана отображаются значки событий, такие как уведомление о новом сообщении.

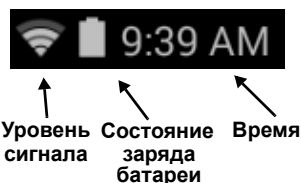

Проведите по экрану вниз из верхней левой части экрана, чтобы отобразить детали уведомления, такие как текущие загрузки, а также элементы управления мультимедиа (например, "Воспроизвести/приостановить" и "Следующая дорожка") во время воспроизведения музыки. Проведите по экрану вниз из верхней правой части экрана, чтобы отобразить *Quick Settings* (*Быстрые настройки*).

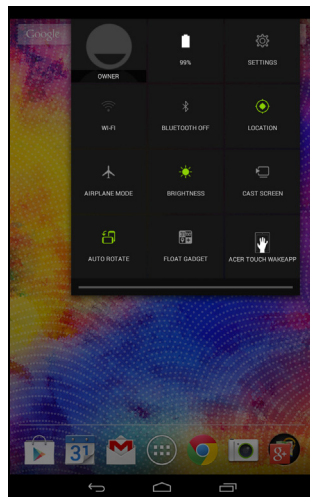
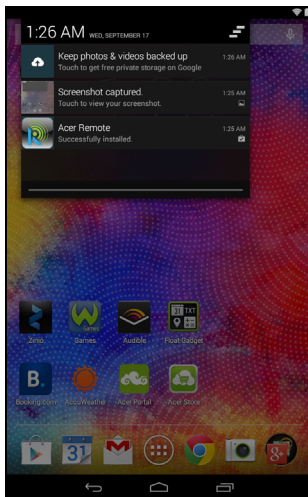

Значки быстрых настроек



Примечание

При активации большинство значков быстрых настроек меняет цвет на зеленый.

Значок	Имя	Описание
	Состояние	Показывает уровень заряда батареи. Нажмите для просмотра дополнительной информации о времени работы батареи.
	Настройки	Нажмите для просмотра меню настроек устройства.
	Wi-Fi	Нажмите для включения и отключения сети Wi-Fi (количество делений соответствует уровню мощности сигнала). Маленькие стрелки "вверх" и "вниз" означают получение и отправку информации, соответственно. Нажмите и удерживайте для просмотра настроек сети Wi-Fi.
	Bluetooth	Нажмите для включения и выключения модуля Bluetooth. Нажмите и удерживайте для просмотра настроек Bluetooth.
	Местоположение	Нажмите для включения и отключения служб локализации устройства. Нажмите и удерживайте для просмотра настроек служб локализации.
	Режим полета	Нажмите для включения и выключения режима "в самолете". При включении этого режима все беспроводные соединения отключаются.
	Яркость	Нажмите для изменения яркости экрана (кнопки всегда остаются зелеными).

Значок	Имя	Описание
	Передача экрана	Нажмите для подключения и отображения списка связанных устройств. Нажмите на нужное устройство для подключения к нему. Если вы используете устройство в первый раз, нажмите Cast screen (Передать экран) , а затем нажмите Settings (Настройки) . Нажмите и удерживайте для просмотра настроек Bluetooth.
	Авторотация	Нажмите для включения и отключения автоматического поворота экрана.
	Плавающий гаджет	Плавающий гаджет с помощью прикосновения открывается в окне с изменяемыми размерами и позволяет наблюдать за всем происходящим на экране. Выберите <i>[calendar]</i> (календарь), <i>[map]</i> (карта), <i>[calculator]</i> (калькулятор) или <i>[memo]</i> (записка).
	Touch WakeApp	Нажмите, чтобы открыть меню настроек Acer Touch WakeApp.

Настройка Начального экрана

Примечание

Если аккумулятор вашего устройства нагреется слишком сильно, то появится уведомление с предложением выключить устройство. Если вы его не выключите, то оно выключится автоматически.

Начальный экран можно настроить в соответствии с вашими индивидуальными предпочтениями, добавив или удалив ярлыки программ или виджеты либо изменив фоновое изображение.

Добавление и удаление ярлыков и виджетов

Чтобы добавить ярлыки или виджеты, нажмите значок **ПРОГРАММЫ** внизу посередине Начального экрана.

Меню **ПРОГРАММЫ** содержит список ярлыков программ, которые можно перетащить на Начальный экран.

Нажмите **ВИДЖЕТЫ**, чтобы увидеть мини-программы и ссылки (например, пользовательские ярлыки, контакты или закладки), которые можно добавить на Начальный экран. Виджеты — это небольшие программы, отображающие непрерывно обновляемую информацию, или ярлыки для быстрого запуска программ или специальных функций.

Чтобы переместить программу или виджет на Начальный экран, нажмите и удерживайте элемент, пока он не будет выбран. Откроется Начальный экран. Перетащите этот элемент на любое свободное место на экране. Чтобы просмотреть сведения о программе или виджете, перетащите его на значок в верхней части экрана.

Чтобы переместить элемент на другой Начальный экран, перетащите его на край экрана, и Начальный экран переключится на экран в этом направлении. Поместив элемент на нужное место, отпустите его.

Удаление элемента с Начального экрана

Чтобы удалить элемент с Начального экрана, нажмите и удерживайте этот элемент, пока вверху экрана не появится панель **Удалить**. Перетащите элемент на панель **Удалить**.

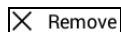

Изменение фонового изображения Начального экрана

Нажмите и удерживайте любое свободное место на Начальном экране. Здесь можно выбрать параметры для фонового рисунка вашего устройства.

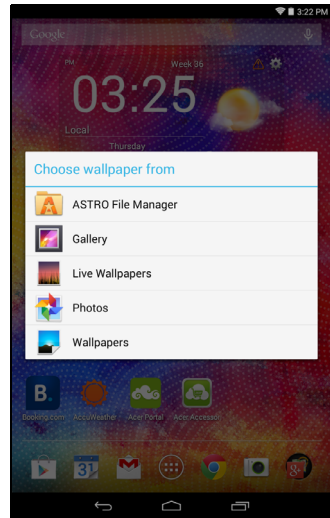

Экранная клавиатура

При нажатии текстового окна для ввода текста появляется экранная клавиатура. Для ввода текста нажимайте клавиши.

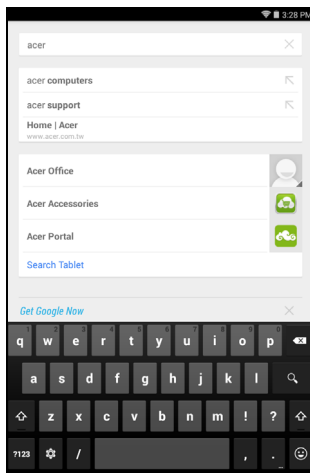

Примечание

Раскладка клавиатуры немного изменяется в зависимости от программы и информации, которую нужно ввести.

Нажмите кнопку **?123**, чтобы показать цифры и специальные символы, а затем нажмите клавишу **~ [<**, чтобы показать дополнительные символы. Нажмите и удерживайте клавишу, чтобы выбрать альтернативные символы (если есть для этой клавиши), например буквы с диакритическими знаками, или соответствующие символы.

Изменение настроек клавиатуры Google

Чтобы изменить язык клавиатуры или другие параметры, нажмите значок **[Gear]** (**Шестеренка**), затем выберите **[Input languages]** (**Языки ввода**) или **[Google keyboard settings]** (**Настройки клавиатуры Google**). В число этих настроек входят автоисправление ошибок и звуки клавиатуры.



Предиктивный ввод текста и автоисправление ошибок

Клавиатура Google позволяет вводить текст в предиктивном режиме. При вводе букв над клавиатурой будет отображаться список подходящих слов, соответствующих нажатым буквам, или наиболее близкие варианты. Этот список будет сужаться по мере нажатия букв. Если будет показано нужное слово, то нажмите его, чтобы вставить в текст.

Чтобы для клавиатуры Google включить или выключить режим предиктивного ввода текста, нажмите значок **[Gear] (Шестеренка)** и затем **[Google keyboard settings] (Настройки клавиатуры Google)**. Нажмите **Автоисправление** или **Показывать предлагаемые исправления** и выберите один из вариантов.

Редактирование текста

В некоторых программах можно выделять и редактировать текст, например при вводе в текстовое поле. Выделенный текст можно вырезать или копировать для последующей вставки в той же самой или другой программе.



Примечание

Некоторые программы не поддерживают выделение текста или поддерживают выделение только в определенных областях. Другие программы могут поддерживать специальные команды для выделения текста.

Выделение текста

Чтобы выделить текст для вырезки, копирования, удаления или замены, выполните следующие действия.

1. Нажмите текст, который хотите выделить. Если текст можно выделить, то курсор вставляется под этим текстом.
2. Нажмите и удерживайте текст или слово, которое хотите выделить. Выделенный текст будет подсвечен, при этом с каждого края выделения будет показана скобка.

3. Перетащите любую из этих скобок, чтобы расширить или сузить выделенный текст, или нажмите **Выделить все**.
4. Чтобы вырезать или скопировать текст, нажмите кнопку **Вырезать** или **Копировать**.

Вставка текста

Чтобы ввести новый текст или добавить текст, который вы скопировали, выполните следующие действия.

1. Нажмите поле, в которое требуется ввести текст. Если текст можно выделить, то курсор вставляется под этим текстом. Чтобы заменить слово, дважды нажмите его. В обоих случаях при копировании текста отобразится кнопка Вставить.
2. Если курсор не на месте, то перетащите его на нужное место.

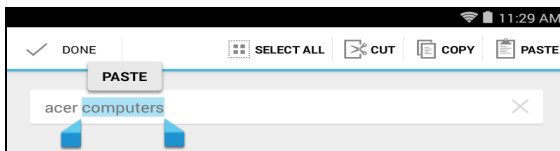

3. Измените текст, добавляя или удаляя слова или при помощи кнопки ВСТАВИТЬ.

Вывод планшетного ПК из режима сна

Если экран выключен и планшетный ПК не реагирует на нажатия кнопок на экране, то это значит, что планшетный ПК заблокирован и находится в режиме сна.

Чтобы вывести планшетный ПК из режима сна, нажмите кнопку питания. В планшетном ПК откроется экран Блокировка. Чтобы разблокировать экран, нажмите значок замка и передвиньте его в правую сторону круга.

Кроме того, можно вывести планшетный ПК из режима сна с помощью жестов **См. "Acer Touch WakeApp" на стр. 43**.

Способы защиты

Для дополнительной защиты можно установить пароль или число, которые нужно будет вводить для доступа к планшетному ПК, либо графический ключ разблокировки (набор точек, которые нужно нажать в определенной последовательности). Откройте Начальный экран и нажмите **ПРОГРАММЫ > Настройки > Безопасность > Экран блокировки**. Если забудете графический ключ разблокировки, то см. раздел **Графический ключ разблокировки on page 56**.

Завершение работы планшетного ПК

Если не собираетесь пользоваться планшетным ПК долгое время, то выключайте его, чтобы сэкономить заряд аккумулятора. Чтобы выключить планшетный ПК (даже если он заблокирован), нажмите и 1 секунду удерживайте нажатой кнопку питания. Нажмите **Выкл. питание** и подтвердите завершение работы. Для принудительного завершения работы нажмите и удерживайте кнопку питания до тех пор, пока планшетный ПК не выключится (около 4 секунд).

ПОДКЛЮЧЕНИЕ УСТРОЙСТВ К ПЛАНШЕТНОМУ ПК

Подключение к источнику питания перемен. тока

См. "Зарядка аккумулятора планшетного ПК" на стр. 9

Установка карты microSD

Чтобы увеличить объем памяти в устройстве, можно установить карту microSD. Карту microSD нужно полностью вставить в ее гнездо.



Примечание

Ваш планшетный ПК поддерживает только карты microSD, использующие файловую систему FAT или FAT32.

Чтобы проверить емкость карты памяти, откройте раздел [External SD card] (Внешняя карта SD), нажав [APPS] (Программы) > [Settings] (Настройки) > [Storage] (Память).

Перенос файлов между планшетным ПК и компьютером

Доступ к вашему планшетному ПК и любым подключенным накопителям возможен с компьютера через USB-подключение.

Подключение к ПК в режиме USB-накопителя

Для передачи данных между устройством и компьютером (с карты памяти microSD или внутренней памяти устройства) необходимо подключить устройство к ПК с помощью прилагаемого USB-кабеля.

1. Вставьте штекер USB-кабеля синхронизации в разъем micro USB вашего устройства.

2. Подключите другой штекер USB-кабеля к свободному порту USB компьютера.

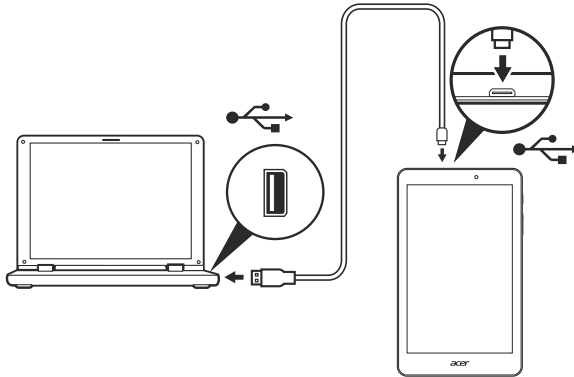

3. Проведите пальцем по области уведомлений в верхнем левом углу и нажмите **[Connected as a media device] (Использовать как устройство мультимедиа)**, чтобы использовать устройство одним из следующих способов: *[Media device (MTP)] (Устройство мультимедиа (MTP))* (по умолчанию) или *[Camera (PTP)] (Камера (PTP))*.

Теперь ваше устройство отображается в качестве диска в файловом проводнике компьютера.

Подключение Bluetooth-устройств

Поддерживаются только стереогарнитуры A2DP (только воспроизведение, без микрофона). Проверьте наличие обновлений ПО планшетного ПК, которые могут дополнительно обеспечить поддержку других устройств Bluetooth.

Чтобы настроить параметры Bluetooth, нажмите **[APPS] (Программы) > [Settings] (Настройки)**, затем в разделе **[WIRELESS & NETWORKS] (Беспр. устройства и сети)** нажмите Bluetooth.

Включите Bluetooth и нажмите **[Search for devices] (Поиск устройств)**, чтобы найти соседние устройства.

Принадлежности

Полный перечень принадлежностей см. на веб-сайте store.acer.com.

РАБОТА В СЕТИ

Управление подключениями Wi-Fi

Если при первом включении планшетного ПК вы не подключились к сети Wi-Fi или хотите подключиться к новой сети, для управления настройками подключения нажмите **Программы > Настройки > Wi-Fi**. Или из верхнего правого угла проведите по экрану вниз и нажмите кнопку Wi-Fi, чтобы включить или отключить подключение Wi-Fi.

Если индикатор Wi-Fi не горит, то нажмите переключатель Wi-Fi, чтобы перевести его в положение **Вкл.**, и подождите, пока планшетный ПК обнаружит доступные сети. Нажмите имя вашей сети и введите пароль, если требуется.

Просмотр веб-сайтов в Интернете

Для просмотра веб-сайтов в Интернете планшетный ПК должен быть подключен к сети, имеющей выход в Интернет.

Обозреватель

Чтобы запустить браузер, нажмите значок **Chrome** на Начальном экране или откройте меню программ и выберите **Chrome**. Чтобы ввести адрес веб-сайта, нажмите адресную строку сверху страницы. С клавиатуры введите адрес и нажмите **Перейти**.

Чтобы просмотреть закладки, изменить настройки браузера и выполнить другие действия, нажмите значок **[Меню] (Меню)**.

В Chrome можно открывать несколько вкладок. Когда страница открыта, нажмите небольшую кнопку **Новая вкладка**. Для переключения между страницами нажмите одну из открытых вкладок сверху экрана.

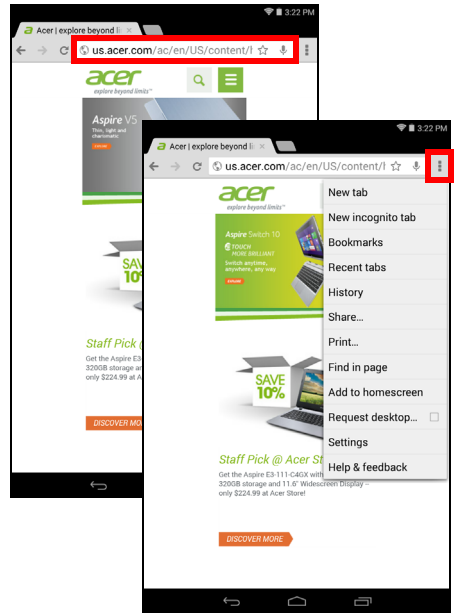

Новая вкладка



Настройка программы Эл. почта

Программа "Эл. почта" обеспечивает доступ к почтовым ящикам на сайтах большинства популярных служб эл. почты. Большинство учетных записей можно настроить за два шага. Откройте меню программ и нажмите **Эл. почта**, чтобы начать настройку учетной записи эл. почты.

Введите адрес электронной почты и пароль и нажмите **Ручная настройка**, чтобы вручную ввести значения параметров. Или нажмите **Далее**, чтобы завершить настройку.

Реализованная в планшетном ПК функция комбинированной папки входящей почты позволяет в одном окне Входящие просматривать сообщения эл. почты нескольких учетных записей.

Сервисы Google



Примечание

В некоторых странах и регионах приложения могут быть недоступны.

Перед использованием сервисов Google требуется активировать аккаунт Google. При первом использовании сервисов Google требуется прочитать и принять Условия использования.

Содержимое и оформление Google Play зависит от региона. Например, в некоторых странах можно просматривать и покупать фильмы, книги, журналы или музыку. В любое время могут добавляться новые категории или меняться порядок навигации по службе Google Play.

Настройка эл. почты Google

1. Подключите планшетный ПК к Интернету.
2. В меню программ нажмите **Gmail**.

Если при первом включении планшетного ПК вы не ввели адрес аккаунта Gmail и пароль, то выполните инструкции, показанные на экране.

Создание электронного письма

1. Подключите планшетный ПК к Интернету.
2. Откройте меню программ и нажмите **Gmail**.
3. Нажмите .
4. Введите адрес эл. почты получателя, тему и напишите текст сообщения.
5. Закончив создание сообщения, нажмите **Отправить**.

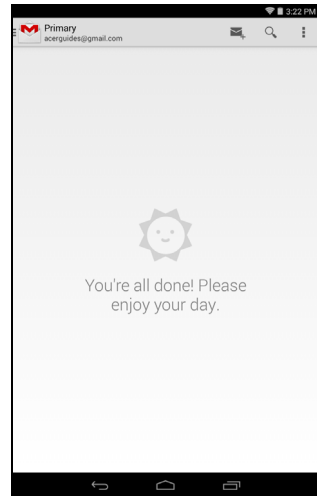

Голосовой поиск



Примечание

Голосовой поиск доступен только в некоторых странах.

Голосовое управление позволяет отправлять сообщения электронной почты, находить маршруты к нужным местам, вести поиск в Интернете и даже отправлять самому себе голосовые заметки. Чтобы осуществить голосовой поиск, в Chrome нажмите значок микрофона в адресной строке. Когда на экране появится предложение **Говорите**, произнесите свою команду или запрос.

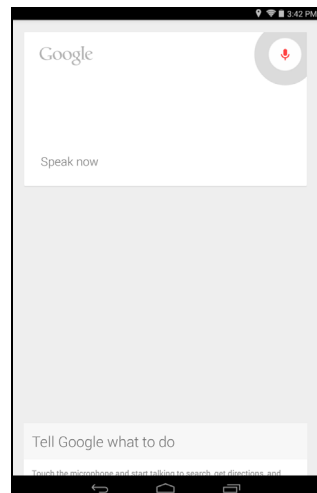

Магазин Play

На Начальном экране или в меню программ нажмите **Магазин Play**, чтобы открыть *Google Play*. Здесь можно загрузить множество дополнительных программ и приложений, расширяющих возможности планшетного ПК.

Предлагаемые на веб-сайте Google Play программы можно просматривать по категориям или нажать значок поиска, чтобы найти конкретную программу.

Для максимальной эффективности работы советуем не загружать приложения, использующие 3D-графику.

Выбрав нужную программу, нажмите кнопку **Установить**, чтобы загрузить и установить эту программу. В уведомлении на экране будет указано, доступ к каким службам (контактные сведения, подключение к беспроводной сети, GPS и т. п.) требует эта программа для правильной работы. Если ни одна из этих служб не кажется вам подозрительной, то нажмите **Принять и загрузить**, чтобы продолжить установку.

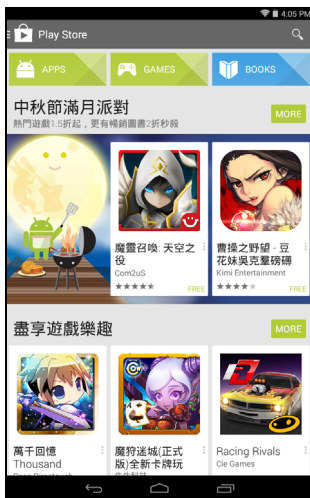

Контролировать ход загрузки можно как на странице приложения, так и в области уведомлений планшетного ПК.

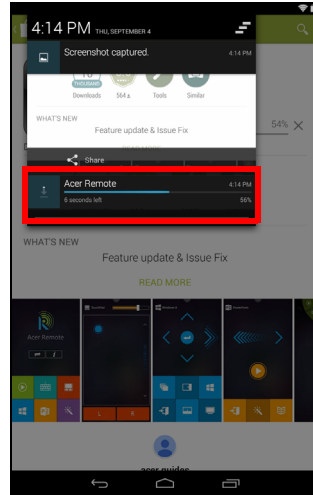
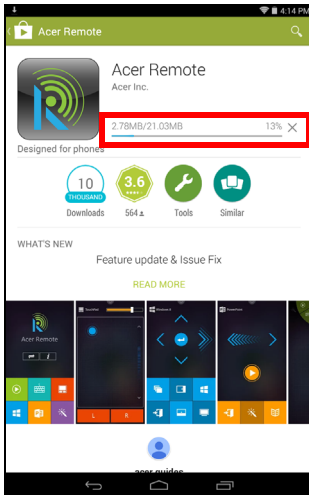

Важно

Некоторые приложения могут предлагаться за плату, и перед загрузкой их будет нужно оплатить. Чтобы оплатить эти приложения, нужно создать аккаунт Google Кошелек.

Использование загруженных приложений

После загрузки и установки приложение появится в меню программ в разделах **Программы** или **Виджеты**.

Некоторые приложения можно установить и как приложение, и как виджет, либо только как виджет (без значка приложения). См. "**Настройка Начального экрана**" на стр. 17.

Удаление загруженных приложений

Установленное приложение можно удалить, перейдя в **[APPS] (Программы) > [Settings] (Настройки) > [Apps] (Программы)**, затем выбрать приложение, которое требуется удалить и нажать кнопку **[Uninstall] (Удалить)**. Кроме того, удалить установленное приложение можно, перетаскив его значок в область **[Uninstall] (Удалить)** в верхней части экрана. При перетаскивании значка приложения в область **[Remove] (Убрать)** на Начальном экране удаляется только ярлык приложения.

Google Hangouts

Чтобы открыть Google Hangouts, в меню программ нажмите **Hangouts**. Здесь показан список ваших контактов, подключенных к службам Google Hangouts. Нажмите контакт, чтобы начать беседу с ним. После установления соединения вы сможете начать сеанс видеосвязи.

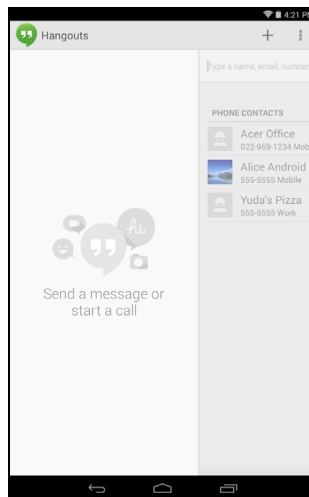

ВОСПРОИЗВЕДЕНИЕ МУЗЫКИ

Воспроизведение мультимедийных файлов

В планшетном ПК изначально установлены различные программы, которые можно использовать для воспроизведения мультимедийных файлов.



Примечание

Параметры воспроизведения Google Play Музыка зависят от региона. В некоторых регионах Google Play Музыка можно использовать в качестве облачного хранилища для личной коллекции музыки и получать к ней доступ с любых устройств. После обновления сервиса способ навигации по этим приложениям мультимедиа может измениться.

Воспроизвести музыку

Используйте приложение **Play Music** (Воспроизвести музыку) для прослушивания музыкальных и других аудиофайлов, которые вы загружаете или копируете с компьютера, USB-устройства, накопителя и т. п.

Чтобы открыть приложение, нажмите **Программы > Музыка**.

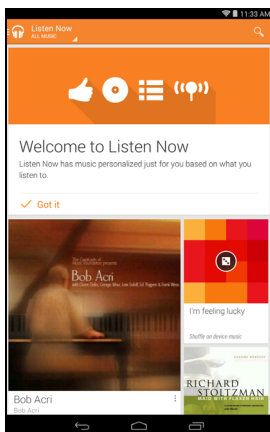

Проведите вниз по экрану в области слева, чтобы отобразить такие списки, как Воспроизвести сейчас, Моя библиотека и Плейлисты. Раскрывающийся список *Воспроизвести сейчас* в верхнем левом углу экрана никогда не меняется. При выборе пункта "Вся музыка" отобразятся все композиции, имеющиеся на вашем планшетном ПК и в облачном хранилище (только в случае, если облачный сервис доступен для данного региона). При выборе пункта "На устройстве" отобразятся все композиции, имеющиеся на планшетном ПК.

Перейти в общие настройки можно, проведя пальцем слева направо и коснувшись параметра **[Settings] (Настройки)**. Альбомы и отдельные композиции также имеют свои собственные кнопки "Меню" с наборами параметров.

Во время воспроизведения музыки можно вернуться на начальную страницу. В строке уведомления отображается текущая композиция и основные элементы управления воспроизведением. См. **"Область состояния и уведомлений" на стр. 14.**

УПРАВЛЕНИЕ ЛЮДЬМИ И КОНТАКТАМИ

В планшетном ПК есть адресная книга, позволяющая сохранять контакты во внутренней памяти или в вашей учетной записи Google.

Чтобы просмотреть контакты, в меню программ нажмите **Люди**.

Если в планшетном ПК не сохранены данные контактов, то можно провести синхронизацию с контактами в вашей учетной записи Google, импортировать контакты из файла данных о контактах (vCard или csv) или добавить новый контакт.

Если вы активировали учетную запись Google, содержащую контакты, то ваши контакты будут синхронизированы автоматически. См. "[Синхронизация](#)" на стр. 50.

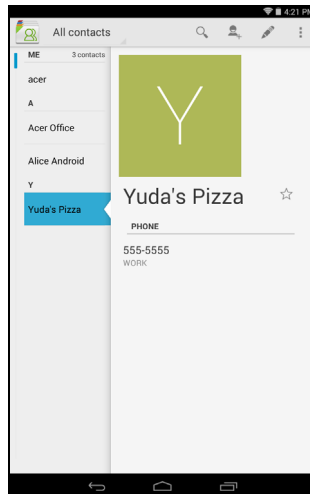

Импортирование контактов

Нажмите кнопку  **Меню** и выберите **Импортировать/экспортировать**. Нажмите вариант, описывающий место хранения контактов. После того как контакты будут найдены, подтвердите их импорт в новую группу.

Добавление нового контакта

Чтобы добавить новый контакт, нажмите . Если у вас несколько учетных записей, то укажите, в какую учетную запись нужно сохранять контакты. Контакт будет синхронизирован с этой учетной записью.

Теперь можно изменить данные нового контакта.

Количество информации о контакте, хранящейся на SIM-карте, будет ограничено именем, телефоном и адресом электронной почты. Хранение контактов в списке контактов Google или планшетного ПК позволит вам

хранить дополнительную информацию, такую как: Адрес, События, Группы, Заметки, Псевдоним, Веб-сайт, Отношения и т.д.

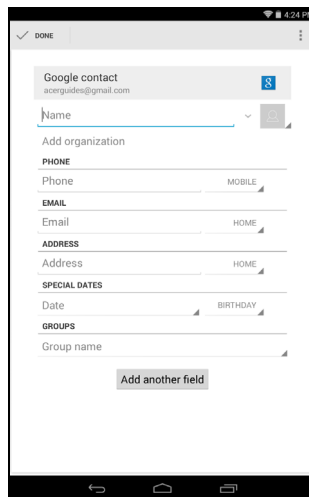

Изменение сведений о контакте

Откройте новый контакт, чтобы ввести сведения о нем. Чтобы изменить уже существующий контакт, выберите контакт из списка слева на Начальном экране. Затем нажмите . Теперь нажмите соответствующее текстовое поле и введите нужную информацию или нажмите **Добавить другое поле** для ввода дополнительной информации.

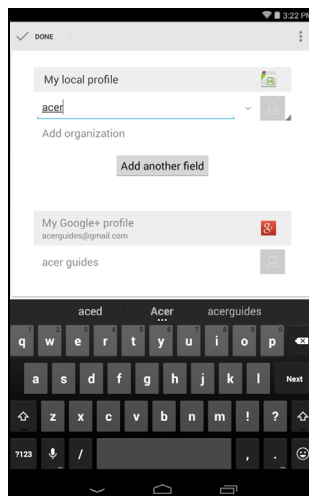



Примечание

Настройте каждый номер телефона в соответствии с типом сети, так как от этого могут зависеть некоторые функции. Например, некоторые приложения распознают только "мобильные" номера, так как для работы им требуются функции, доступные только в сети мобильной связи.

Изменение сведений о контакте в компьютере

Если вы синхронизировали контакты с аккаунтом Google, то открывать список контактов и вносить изменения в него можно с компьютера. На компьютере откройте веб-браузер и перейдите на сайт **contacts.google.com**. Войдите в свой аккаунт, затем выберите и измените контакты в списке; при следующей синхронизации планшетного ПК с компьютером эти изменения будут применены также к списку контактов в планшетном ПК.



Важно

Перед внесением любых изменений сделайте резервную копию контактов. Нажмите кнопку *Меню* и выберите *Импортировать/Экспортировать*. После этого можно будет экспортировать список контактов во внутреннюю память планшетного ПК или выбрать другие варианты в зависимости от установленных приложений.

ФОТО- И ВИДЕОСЪЕМКА

Планшетный ПК оснащен фронтальной и задней камерами. В этом разделе описывается весь процесс фото- и видеосъемки с помощью планшетного ПК.



Примечание

Перед использованием камеры рекомендуется вставить карту *microSD* в гнездо для карты *microSD*.

Учтите, что сохранять фотографии и видеозаписи можно только во внутренней памяти или на карте *microSD*, а не на внешнем USB-накопителе.

Чтобы включить фотокамеру или видеокамеру, откройте меню программ и нажмите **Камера**.

Значки и индикаторы фотокамеры и видеокамеры



В камере перейдите на вкладку **[Settings] (Настройки)** для отображения значков *[Camera] (Камеры)*, *[Camcorder] (Видеокамеры)* и *[General] (Общих настроек)*. Нажмите кнопку **Record (Запись)**, видеокамера начнет запись. Во время записи настройки фото- и видеокамеры недоступны. Нажмите кнопку **Stop recording (Остановить)**, чтобы остановить запись.

- **Местоположение:** Укажите, нужно ли в сведениях об изображении сохранять данные о месте съемки (из системы GPS). При активации этой функции отображается значок спутниковой связи.
- **Местоположение:** Укажите, нужно ли в сведениях об изображении сохранять данные о месте съемки (из системы GPS). При активации этой функции отображается значок спутниковой связи.

Меню настроек



Примечание

Некоторые настройки недоступны для фронтальной камеры.

Общие сведения

- **Память:** Internal storage (Внутреннее хранилище) или SD card (SD-карта).
- **Местоположение:** Укажите, нужно ли в сведениях об изображении сохранять данные о месте съемки (из системы GPS). При активации этой функции отображается значок спутниковой связи.
- **Сетка:** Включение и выключение отображения сетки.
- **Учебные материалы:** Просмотреть обучающие материалы для камеры.
- **Восстановить настройки по умолчанию.** Сброс настроек камеры до заводских.

Камера

Можно задать следующие параметры:

- **Фотоколлаж:** Создавайте яркие фотоколлажи. Асс. Комбинируйте фотографии, применяйте различные эффекты, меняйте выдержку и накладывайте художественные рамки.

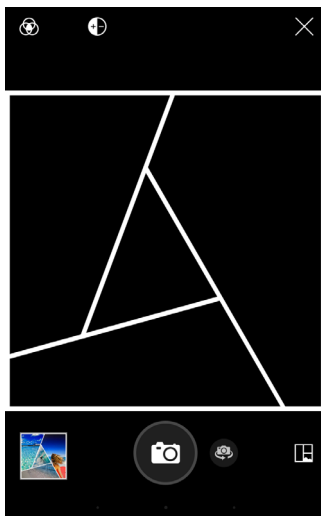

- **Режим захвата:** Выбирайте различные режимы для разных условий съемки.

Обычный	HDR
Непрерывная съемка	Захват презентаций
Панорама	

- **Режим съемки:** Настраивайте параметры фотографии для разных условий съемки.

Нет	Альбомная
Ночь	Ночной портрет
Спорт	

- **Эффект:** Применяет эффект цвета к изображению.

Нет	Монохромный
Негатив	Сепия

- **Баланс белого:** Устраняйте разницу для белого цвета в различных условиях освещения.

Авто	Дневной свет
Облачно	Лампа дневного света
Лампа накаливания	

- **Таймер:** Выкл., 2 секунды, 5 секунд или 10 секунд.
- **EV (Величина экспозиции):** Переэкспонирование или недозэкспонирование изображения.
- **ISO:** Задайте значение ISO.
- **Режимы измерения экспозиции:** Выберите режим экспозиции. Доступные режимы: *[Auto]* (Автом), *[Spot]* (Точка) и *[Center]* (Центр).
- **Масштаб:** Задайте пропорции изображения: 16:9 или 4:3.
- **Разрешение:** Выберите один из следующих режимов: 4M (2560 x 1440), 2M (2048 x 1152) или 2M (1600 x 900).
- **Съемка прикосновением:** Включите/выключите режим съемки прикосновением.

Видеокамера

Можно задать следующие параметры:

- **Режим записи:** Установите интервал замедленной съемки длиной 1, 2, 5 или 10 секунд.
- **Отключение звука при видеосъемке:** Включите/выключите отключение звука во время съемки.
- **Разрешение:** Выберите разрешение для видео: SD 480p или HD 720p.

Фотосъемка

1. Установите описанные выше параметры в соответствии с вашими предпочтениями.
2. Наведите камеру на объект съемки, держа планшетный ПК неподвижно.
3. Увеличивайте или уменьшайте масштаб с помощью ползунка.





Примечание

При изменении масштаба по изображению на экране нельзя судить об истинном качестве снимка.

4. Нажмите , чтобы сделать снимок.

Видеосъемка

1. Установите описанные выше параметры в соответствии с вашими предпочтениями.
2. Наведите камеру планшетного ПК на объект съемки и при необходимости увеличьте или уменьшите масштаб.
3. Нажмите  для начала записи.
4. Нажмите  для завершения записи.

Поддерживаемые форматы

См. "Поддерживаемые форматы" на стр. 58.

Просмотр фото и видео

После съемки фотографии и видеозаписи сохраняются автоматически, как правило, во внутреннюю память. Чтобы посмотреть их, нажмите эскиз в углу экрана. Либо откройте меню программ, нажмите **Галерея** и затем **Камера**. Выберите фотоснимок или видеоролик, который хотите просмотреть (видеозаписи обозначены небольшим значком воспроизведения). В Галерее вы можете обмениваться файлами при помощи разных сервисов и редактировать изображения. Нажмите , чтобы просмотреть доступные варианты обмена файлами, или нажмите значок карандаша, чтобы отобразить варианты редактирования изображения.

ACER TOUCH WAKEAPP

Touch WakeApp — это удобное приложение, позволяющее быстро выводить планшет из режима сна и запускать приложения с помощью простых жестов.

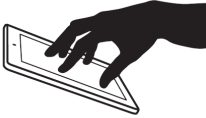

Жест пяти пальцев



Жест двух больших пальцев



Двойное касание

Использование Touch WakeApp

Включение жестов Touch WakeApp

1. Потяните область уведомлений вниз из правого угла и коснитесь значка [Settings] (Настройки).
2. Коснитесь значка **Acer Touch WakeApp**, чтобы просмотреть *конфигурацию жестов*.
3. Нажмите **[ON] (ВКЛ.)**, чтобы включить нужный элемент.
4. Коснитесь и удерживайте включенный элемент, чтобы просмотреть список программ, для которых доступен автоматический запуск после выхода планшетного ПК из режима сна.
5. Выберите программу и нажмите **[OK] (OK)**.



Примечание

При использовании жеста 2 больших пальцев поддерживается только портретный режим. Удерживайте два больших пальца рядом с границей экрана, чтобы вывести планшетный ПК из режима сна.

Или выберите **[Apps] (Программы) > [Settings] (Настройки) > [Acer Touch WakeApp] (Acer Touch WakeApp)**.



Примечание

Если устройство используют несколько пользователей, функция "Ярлыки программ" доступна только для учетной записи администратора. Остальные пользователи могут выводить планшетный ПК из режима сна только с помощью Начального экрана.



Жест пяти пальцев

Коснитесь экрана пяти пальцами одной руки, чтобы вывести устройство из режима сна и запустить назначенную для этого жеста программу.



Жест двух больших пальцев

Удерживайте устройство двумя руками так, чтобы большие пальцы располагались рядом с краями экрана. Планшетный ПК выйдет из режима сна и примет портретную ориентацию, затем запустится назначенная для этого жеста программа.

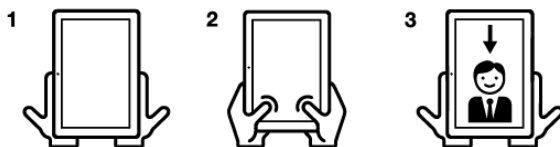

Двойное касание

Для вывода устройства из режима сна и запуска назначенной программы дважды коснитесь экрана.

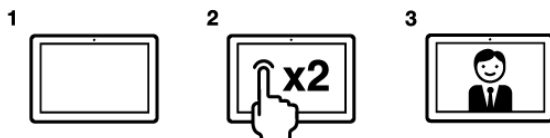

Если планшетный ПК заблокирован...

Если устройство заблокировано с помощью PIN-кода, функции распознавания лиц или графического ключа, то после применения любых жестов его потребуется разблокировать. После разблокировки планшетного ПК экран примет нужную ориентацию, затем запустится программа, назначенная для этого жеста.

ДОПОЛНИТЕЛЬНЫЕ НАСТРОЙКИ

Чтобы открыть **Settings (Настройки)**, перейдите в меню программ и нажмите **Settings (Настройки)**.

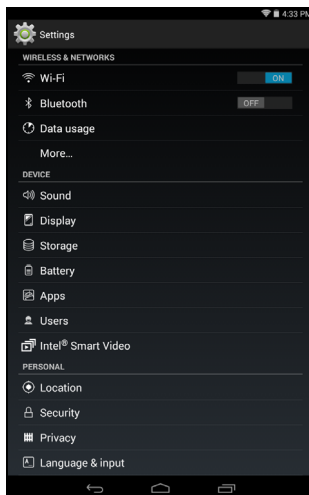

Беспр. устройства и сети

Настройка параметров Wi-Fi

Нажмите кнопку **[ON/OFF] (ВКЛ/ВЫКЛ)**, чтобы включить соединение Wi-Fi. Нажмите кнопку **[Wi-Fi] (Wi-Fi)** для отображения доступных беспроводных сетей. Выберите сеть. Для подключения к некоторым сетям требуется указать пароль.

Настройка параметров Bluetooth

Отображает все доступные устройства, для обмена информацией с которыми можно использовать функцию Bluetooth. Здесь можно включать или выключать функцию Bluetooth, переименовать планшетный ПК, настроить время отключения экрана и показать полученные файлы. Нажмите **Поиск устройств**, чтобы найти соседние устройства.

Чтобы подключиться к устройству, нажмите его в списке доступных устройств. Для установления подключения нужно будет ввести PIN-код на обоих устройствах.



Примечание

Поддерживаются только стереогарнитуры A2DP (только воспроизведение, без микрофона). Проверьте наличие обновлений ПО планшетного ПК, которые могут дополнительно обеспечить поддержку других устройств Bluetooth.

Использование данных

В разделе [Data Usage] (Использование данных) отображается объем данных, переданных на ваш планшетный ПК (общий объем или объем для каждой программы). Эта информация полезна, если вы ведете учет трафика.

Дополнительно...

Перевод планшетного ПК в режим полета

Можно перейти в режим полета, чтобы отключить сетевые функции и модуль Bluetooth и использовать планшетный ПК в качестве портативного устройства во время полета. Узнайте в авиакомпании, разрешено ли это на борту самолета.

Выключайте планшетный ПК во время взлета и посадки, так как он может вызывать помехи в работе электронных систем самолета.



Примечание

Включенный режим полета отображается значком  в области состояния.

Чтобы включить или отключить режим полета, нажмите **Настройки**, затем в разделе **Беспр. устройства и сети** нажмите **Дополнительно...** > **Режим полета**.

Или из верхнего правого угла проведите по экрану вниз, чтобы включить или отключить режим полета.

Виртуальная частная сеть (VPN)

Этот параметр позволяет вам подключаться к частной сети, например, к защищенной сети на работе или в офисе.

Чтобы добавить сеть VPN, нажмите **Настройки**, затем в разделе **Беспр. устройства и сети** нажмите **Дополнительно...** > **VPN** > **Добавить сеть VPN**.

Прежде чем использовать хранилище аккаунтов, нужно установить PIN-код или пароль экрана блокировки.

[APPS] (Программы) > **[Settings] (Настройки)** > **[More...]** (Дополнительно...) > **Мобильные сети**

Устройство

Звук

Отрегулируйте громкость планшетного ПК, нажимая кнопки громкости на его боковом торце. Кроме того, в планшетном ПК можно настроить параметры звука, нажав **[APPS] (Программы)** > **[Settings] (Настройки)** > **[Sounds] (Звук)**.

Отображение

В планшетном ПК можно настроить параметры экрана, нажав **Программы** > **Настройки** > **Дисплей**.

Элемент	Описание
Яркость	Регулировка яркости экрана.
Фоновый рисунок	Установка фонового изображения для Начального экрана.
Спящий режим	Настройка периода бездействия для перехода в спящий режим.
Daydream	Регулировка планшета, когда он подключен к док-станции и/или находится в спящем режиме.
Размер шрифта	Установка размера шрифта (чем мельче размер, тем больше текста видно; чем крупнее, тем легче читать)
Передача экрана	Отправка контента экрана на совместимый внешний дисплей.



Примечание

Чтобы включить или отключить функцию поворота экрана, проведите по экрану вниз из верхнего правого угла экрана и нажмите кнопку **Автоповорот**.

Программы

Закрытие программы

Чтобы закрыть активную программу, нажмите **Настройки** > **Программы**. Проведите по экрану вниз до вкладки **Запущенные** и нажмите программу, которую хотите закрыть. Чтобы закрыть программу, нажмите **[Stop] (Остановить)**.

Удаление программы

Чтобы высвободить дополнительное место в памяти, можно удалять программы, установленные в планшетном ПК. В меню программ нажмите и удерживайте значок программы и затем перетащите его в область **Удалить** в верхнем левом углу экрана.



Примечание

Нельзя удалять программы, изначально установленные в планшетном ПК.

Другой способ: нажмите **Программы** > **Настройки** и выберите **Программы**. Нажмите программу, которую хотите удалить, нажмите **Удалить** и подтвердите удаление.



Важно

Удалять программы можно только в том случае, если вы знакомы с операционной системой **Android**.

Личные

Синхронизация

В планшетном ПК можно синхронизировать календарь, электронную почту и контакты и не беспокоиться о потере данных. Выполняйте синхронизацию в режиме реального времени или настройте ее в соответствии с вашими потребностями. Откройте меню **программ** и нажмите **Settings (Настройки)**. В разделе АККАУНТЫ нажмите соответствующий аккаунт и в тоже же разделе нажмите адрес электронной почты данного аккаунта для доступа к настройкам синхронизации.

Для добавления нового аккаунта нажмите **Add account (Добавить аккаунт)**. Выберите тип аккаунта (Корпоративный, Электронная почта, Facebook или Google) и выполните отображаемые на экране компьютера указания.

Google Sync

В Google можно настроить синхронизацию для браузера, календаря, почты Gmail и Google Фото. В меню настроек синхронизации аккаунта Google поставьте галочку рядом с элементом, который необходимо синхронизировать автоматически. Нажмите еще раз, чтобы отменить выбор и синхронизировать элемент вручную.

Для ручной синхронизации элемента убедитесь, что данный элемент выбран, нажмите значок **Menu (Меню)** и затем нажмите **Sync now (Синхронизировать сейчас)**.

Разные аккаунты Google

Если у вас есть разные аккаунты Google, например отдельные аккаунты для личных и деловых контактов, то открывать и синхронизировать их можно в разделе "Настройки аккаунтов". Нажмите **Программы > Настройки > Добавить аккаунт**.

Изменение языка и способа ввода текста

Выберите страну и язык, нажав **[APPs] (Программы) > [Settings] (Настройки) > [Language & input] (Язык и ввод)**.

Система

Установка даты и времени



Чтобы установить дату и время, нажмите **Программы > Настройки > Дата и время**.



Примечание

*Если вы часто путешествуете или если в вашей стране часы переводят на летнее время, то в этом меню выберите пункт **Авт. дата и время**. Ваш планшетный ПК будет устанавливать значения даты и времени на основе данных, полученных им из сети.*

Настройка сигналов

По умолчанию в планшетном ПК настроены 2 сигнала. Чтобы добавить или изменить настройки будильника, в меню программ нажмите **Будильник** и затем . Чтобы включить или отключить будильник, нажмите переключатель ВКЛ/ВЫКЛ рядом с ним или нажмите , чтобы создать новый будильник. Нажмите  предустановленный будильник, чтобы изменить его. Вы можете выполнить следующие действия:

- Установить время срабатывания сигналов.
- Присвоить ему метку (например, имя).
- Установить дни для повтора срабатывания сигналов.
- Установить мелодию звонка.
- Включить или отключить режим вибрации.

Вы можете удалить сигнал, нажав . Это действие можно отменить, нажав **ОТМЕНИТЬ**.

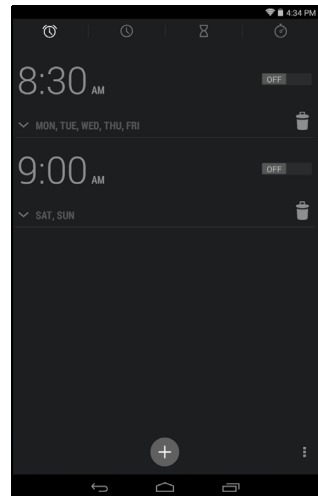

Обновление операционной системы планшетного ПК

Ваш планшетный ПК может загружать и устанавливать системные обновления, добавляя поддержку новых устройств или расширяя программные возможности.

Чтобы проверить наличие обновлений, нажмите **Программы > Настройки > Сведения о планшетном ПК > Системное обновление > Проверить сейчас**.



Примечание

Загрузка нового встроенного ПО может занять до 40 минут в зависимости от скорости вашей сети. Не нажимайте кнопку питания или кнопку сброса и никаким способом не обращайтесь к своему планшетному ПК во время обновления системы во избежание сбоя установки микропрограммного обеспечения.

Сброс установок планшетного ПК

После чистой загрузки для всех параметров планшетного ПК будут восстановлены заводские значения.



Важно

Будут удалены все личные сведения, все контакты, сохраненные в памяти планшетного ПК, и все установленные вами программы.

Чтобы выполнить чистую загрузку планшетного ПК и отформатировать его, в меню программ нажмите **Настройки**, затем нажмите **Резервное копирование и сброс > Сброс настроек**; нажмите **Сброс установок планшетного ПК** и затем **Стереть все**.

ЧАСТО ЗАДАВАЕМЫЕ ВОПРОСЫ И УСТРАНЕНИЕ НЕИСПРАВНОСТЕЙ

В этом разделе приведены ответы на часто задаваемые вопросы, которые могут возникнуть при работе с планшетным ПК, а также способы устранения возможных неполадок.

Тема	Вопрос	Ответ
Звук	Почему не воспроизводится звук?	При подключении гарнитуры к устройству его динамик автоматически выключается. Отключите гарнитуру. Проверьте, не отключен ли звук в устройстве. Проверьте, не установлен ли уровень громкости на минимальное значение.
Память	Почему доступной памяти меньше, чем указано в технических характеристиках?	Небольшой объем памяти зарезервирован для безопасности системы.

Тема	Вопрос	Ответ
Мультимедиа файлы	Почему не удается просмотреть файлы изображений?	Возможно, этот тип изображений не поддерживается. См. "Поддерживаемые форматы" на стр. 58 для получения дополнительной информации.
	Почему не удается просмотреть видеофайлы?	Возможно, этот тип видеофайлов не поддерживается. См. "Поддерживаемые форматы" на стр. 58 для получения дополнительной информации.
	Почему не удается воспроизвести музыкальные файлы?	Возможно, этот тип файлов не поддерживается. См. "Поддерживаемые форматы" на стр. 58 для получения дополнительной информации.

Тема	Вопрос	Ответ
Сведения о системе и производителю	Как узнать версию ОС в моем устройстве?	Чтобы узнать версию ОС (ядро/номер сборки) и просмотреть другие сведения об аппаратных и программных компонентах, нажмите Программы > Настройки > Сведения о планшете ПК .
	Где узнать серийный номер моего планшетного ПК?	Нажмите Программы > Настройки > Сведения о планшете ПК > Сведения об устройстве .
Питание	Не удается включить устройство.	Возможно, разряжен аккумулятор. Зарядите устройство. См. " Зарядка аккумулятора планшетного ПК " на стр. 9 для получения дополнительной информации.
Память	Как проверить состояние памяти?	Чтобы проверить состояние памяти, откройте Настройки > Память .
	Что делать, если внутренняя память моего устройства заполнена полностью или почти полностью?	Можно удалить установленные приложения или перенести мультимедийные файлы на карту microSD.

Тема	Вопрос	Ответ
Графический ключ разблокировки	Я забыл свой графический ключ разблокировки.	<p>После 5 неудачных попыток вы сможете сбросить свой графический ключ разблокировки. Нажмите Забыли пароль? и введите имя пользователя и пароль своей учетной записи Google.</p> <p>В планшетном ПК должна быть настроена активная учетная запись Google и установлено подключение к Интернету. Если этот вариант недоступен, то обратитесь в местный сервисный центр Acer.</p>
Тепловыделение	Планшетный ПК нагревается во время зарядки или при продолжительной работе.	<p>Нагрев устройства во время зарядки — это нормальное явление. По завершении зарядки он остынет до обычной температуры.</p> <p>Нормальным явлением также считается нагрев планшетного ПК во время продолжительного использования, например при просмотре видео или во время игр.</p> <p>Все планшетные ПК Acer перед выпуском в продажу проходят заводские испытания.</p>

Другие источники справочной информации

Искомая информация:	Источник:
Самые последние сведения, относящиеся к планшетному ПК.	www.acer.com
Техническая поддержка	support.acer.com

ТЕХНИЧЕСКИЕ ХАРАКТЕРИСТИКИ

Производительность

- Процессор Intel® Atom™ с частотой 1,33 ГГц
- Системная память:
 - ОЗУ: 1 ГБ
 - Флэш-память: 8 или 16 ГБ

Операционная система Google Android™ KitKat®

Дисплей

- 8-дюймовый емкостной мультисенсорный ЖК-экран TFT-LCD
- Разрешение 1280x800

Мультимедиа

- Встроенные стереодинамики
- Встроенный микрофон

Поддерживаемые форматы

Тип	Форматы
Аудиозапись	AAC-LC, AMR-WB, AMR-NB
Воспроизведение звуковых файлов	AAC-LC, AAC, AAC+ (не необработанный AAC), AMR-NB, AMR-WB, MP3, OGG Vorbis, WAV
Запись видео	H.264 BP, MPEG-4 SP, H.263 BP
Воспроизведение видео	H.264 BP, H.264 MP, H.264 HP, MPEG-4 SP, H.263 BP
Фото	JPEG

Разъем USB

- Порт Micro USB

Питание

- Вход питания пост. тока (5,35 В, 2 А)

Подключения

- Bluetooth 4,0
- 802.11b/g/n беспроводная сеть LAN
- Неавтономный GPS
- Поддержка GLONASS

Камера

- Передняя камера
 - 0,3 мегапикс.
- Задняя камера
 - 5 мегапикс.
 - Запись видео/аудио 720p Full HD

Возможности расширения

- Гнездо для карты памяти microSD (до 32 ГБ)

Аккумулятор

- Односекционный блок литий-полимерных аккумуляторов на 17 Вт-ч (4600 мА/ч; 3,7 В)
Время работы от аккумулятора: до 7,5 часов (по результатам тестов с воспроизведением видео)



Примечание

Продолжительность работы от аккумулятора зависит от мощности, потребляемой используемыми системными ресурсами. Например, если постоянно использовать подсветку или ресурсоемкие приложения, то аккумулятор нужно будет чаще заряжать.

Размеры

Высота	215.3 mm (8.48 inches)
Ширина	130.25 mm (5.13 inches)
Толщина	8.5 mm (0.33 inches)
Вес	340 g (0.75 lbs.)

Условия эксплуатации

Температура

Рабочая: 0°C – 35°C

Нерабочая: -20°C – 60°C

Влажность (без конденсации)

Рабочая: от 20% до 80%

Нерабочая: от 20% до 80%

ЛИЦЕНЗИОННОЕ СОГЛАШЕНИЕ С КОНЕЧНЫМ ПОЛЬЗОВАТЕЛЕМ

ВАЖНО. ПРОЧИТЕ ВНИМАТЕЛЬНО! НАСТОЯЩЕЕ ЛИЦЕНЗИОННОЕ СОГЛАШЕНИЕ С КОНЕЧНЫМ ПОЛЬЗОВАТЕЛЕМ ("СОГЛАШЕНИЕ") ЯВЛЯЕТСЯ ЮРИДИЧЕСКИМ СОГЛАШЕНИЕМ МЕЖДУ ВАМИ (ЛИБО ФИЗИЧЕСКИМ, ЛИБО ЮРИДИЧЕСКИМ ЛИЦОМ) И КОМПАНИЕЙ ACER INC., ВКЛЮЧАЯ ЕЕ ДОЧЕРНИЕ КОПАНИИ ("ACER"), В ОТНОШЕНИИ ПРОГРАММНОГО ОБЕСПЕЧЕНИЯ (ПРЕДОСТАВЛЕННОГО ЛИБО КОМПАНИЕЙ ACER, ЛИБО ЕЕ ЛИЦЕНЗИАРАМИ ИЛИ ПОСТАВЩИКАМИ), КОТОРОЕ СОПРОВОЖДАЕТ НАСТОЯЩЕЕ СОГЛАШЕНИЕ, ВКЛЮЧАЯ ВСЕ СОПУТСТВУЮЩИЕ НОСИТЕЛИ, ПЕЧАТНЫЕ МАТЕРИАЛЫ И СОПРОВОДИТЕЛЬНУЮ ЭЛЕКТРОННУЮ ПОЛЬЗОВАТЕЛЬСКУЮ ДОКУМЕНТАЦИЮ, КОТОРЫЕ МОГУТ ВЫПУСКАТЬСЯ ПОД ТОВАРНЫМИ МАРКАМИ "ACER", "GATEWAY", "PACKARD BELL" ИЛИ "EMACHINES" ("ПРОГРАММНОЕ ОБЕСПЕЧЕНИЕ"). ПРИМЕНЕНИЕ СОГЛАШЕНИЙ, РЕГУЛИРУЮЩИХ ЛЮБЫЕ ДРУГИЕ ПРОДУКТЫ ИЛИ МАТЕРИАЛЫ, НЕ ПРЕДУСМАТРИВАЕТСЯ, И ОНИ НЕ ДОЛЖНЫ ПРИМЕНЯТЬСЯ. УСТАНОВЛИВАЯ ЭТО ПРОГРАММНОЕ ОБЕСПЕЧЕНИЕ ИЛИ ЛЮБУЮ ЕГО ЧАСТЬ, ВЫ СОГЛАШАЕТЕСЬ СВЯЗАТЬ СЕБЯ ПОЛОЖЕНИЯМИ И УСЛОВИЯМИ НАСТОЯЩЕГО СОГЛАШЕНИЯ. ЕСЛИ ВЫ НЕ СОГЛАСНЫ СО ВСЕМИ ПОЛОЖЕНИЯМИ И УСЛОВИЯМИ НАСТОЯЩЕГО ЛИЦЕНЗИОННОГО СОГЛАШЕНИЯ, ТО НЕ ПРОДОЛЖАЙТЕ ПРОЦЕСС УСТАНОВКИ И НЕМЕДЛЕННО УДАЛИТЕ СО СВОЕГО УСТРОЙСТВА ВСЕ УСТАНОВЛЕННЫЕ ФАЙЛЫ (ЕСЛИ ОНИ БЫЛИ УСТАНОВЛЕННЫ) ЭТОГО ПРОГРАММНОГО ОБЕСПЕЧЕНИЯ.

ЕСЛИ У ВАС НЕТ ЮРИДИЧЕСКИ ДЕЙСТВИТЕЛЬНОЙ ЛИЦЕНЗИРОВАННОЙ КОПИИ ЭТОГО ПРОГРАММНОГО ОБЕСПЕЧЕНИЯ, ТО ВАМ НЕ РАЗРЕШАЕТСЯ УСТАНОВЛИВАТЬ, КОПИРОВАТЬ И ИНЫМ ОБРАЗОМ ИСПОЛЬЗОВАТЬ ПРОГРАММНОЕ ОБЕСПЕЧЕНИЕ, И У ВАС НЕТ НИКАКИХ ПРАВ ПО НАСТОЯЩЕМУ СОГЛАШЕНИЮ.

Это программное обеспечение охраняется законами США и международными договорами об авторских правах, а также другими законами и договорами об интеллектуальной собственности. Это программное обеспечение лицензируется, а не продается.

ПРЕДОСТАВЛЕНИЕ ЛИЦЕНЗИИ

Компания Асер предоставляет вам следующие не исключительные и не подлежащие передаче права в отношении Программного обеспечения. На основании настоящего Соглашения вы можете:

1. установить и использовать Программное обеспечение только на одном предназначенном устройстве. Для каждого устройства, на котором будет использоваться Программное обеспечение, требуется отдельная лицензия;
2. сделать одну копию Программного обеспечения исключительно в целях резервирования или архивирования;
3. сделать одну печатную копию любых электронных документов, входящих в состав Программного обеспечения, если вы получили документы в электронной форме.

ОГРАНИЧЕНИЯ

Вы НЕ можете:

1. использовать или копировать Программное обеспечение способами, не предусмотренными в настоящем Соглашении;
2. сдавать Программное обеспечение в аренду или напрокат любым третьим лицам;
3. модифицировать, адаптировать Программное обеспечение или переводить его на другой язык целиком или частично;

4. выполнять реконструкцию, декомпиляцию или дизассемблирование Программного обеспечения или создавать производные работы на его основе;
5. объединять Программное обеспечение с любыми другими программами или модифицировать Программное обеспечение, кроме как для персонального использования; и
6. публиковать Программное обеспечение или иным способом предоставлять его третьим лицам, за тем исключением, что вы можете, отправив компании Асег предварительное письменное уведомление, целиком передать Программное обеспечение третьему лицу при условии, что вы не оставите у себя никаких копий Программного обеспечения и что такое третье лицо согласится с условиями настоящего Соглашения.
7. передавать свои права по настоящему Соглашению любым третьим лицам;
8. экспортировать Программное обеспечение в нарушение применимых законов и правил экспортного регулирования или (i) продавать, экспортировать, реэкспортировать, передавать, переадресовывать, раскрывать технические данные или отдавать Программное обеспечение любым запрещенным лицам, организациям или в страны, включая, без ограничения указанным, Кубу, Иран, Северную Корею, Судан и Сирию; или (ii) использовать Программное обеспечение в любых целях, запрещенных законами или правилами США.

УСЛУГИ ПОДДЕРЖКИ

Компания Асег не обязана оказывать техническую или иную поддержку Программного обеспечения.

СЛУЖБА "ОПЕРАТИВНОЕ ОБНОВЛЕНИЕ" КОМПАНИИ АСЕГ

Некоторые программы содержат элементы, позволяющие использовать службу "Оперативное обновление" компании Асег, дающую возможность автоматически загружать и устанавливать на ваше устройство обновления для таких программ. Устанавливая Программное обеспечение, вы тем самым соглашаетесь с тем, что компания Асег (или ее лицензиары) могут автоматически проверять версию такого Программного обеспечения, используемого на вашем устройстве, и предоставлять обновления для такого Программного обеспечения, которые можно автоматически загружать на ваше устройство.

ПРАВО СОБСТВЕННОСТИ И АВТОРСКОЕ ПРАВО

Правовой титул, права собственности и права интеллектуальной собственности на Программное обеспечение и все его копии остаются за компанией Асег или ее лицензиарами и поставщиками (если применимо). У вас нет, и вы не получите никаких имущественных прав на Программное обеспечение (включая любые сделанные вами или для вас модификации или копии) и никаких связанных прав интеллектуальной собственности. Правовой титул и сопутствующие права на содержимое, доступ к которому предоставляет Программное обеспечение, принадлежат владельцам соответствующего содержимого и могут охраняться применимым законом. Настоящая лицензия не дает вам никаких прав на такое содержимое. Настоящим Вы соглашаетесь:

1. не удалять из Программного обеспечения никакие уведомления об авторских и иных правах собственности;
2. воспроизводить все такие уведомления на всех копиях, которое вам разрешено сделать; и
3. прилагать максимум усилий для предотвращения несанкционированного копирования Программного обеспечения.

ТОВАРНЫЕ ЗНАКИ

Настоящее Соглашение не предоставляет вам никаких прав в связи с товарными знаками или знаками обслуживания, принадлежащими компании Асег или ее лицензиарам и поставщикам.

ОТКАЗ ОТ ГАРАНТИЙ

В МАКСИМАЛЬНОЙ СТЕПЕНИ, РАЗРЕШЕННОЙ ПРИМЕНИМЫМ ЗАКОНОМ, КОМПАНИЯ АСЕР, ЕЕ ПОСТАВЩИКИ И ЛИЦЕНЗИАРЫ ПРЕДОСТАВЛЯЮТ ЭТО ПРОГРАММНОЕ ОБЕСПЕЧЕНИЕ НА УСЛОВИЯХ "КАК ЕСТЬ", СО ВСЕМИ ВОЗМОЖНЫМИ НЕДОСТАТКАМИ, И НАСТОЯЩИМ ОТКАЗЫВАЮТСЯ ОТ ВСЕХ ДРУГИХ ГАРАНТИЙ И УСЛОВИЙ, КАК ВЫРАЖЕННЫХ ПРЯМО, ТАК И ПОДРАЗУМЕВАЕМЫХ ИЛИ ПРЕДУСМОТРЕННЫХ ПО ЗАКОНУ, В ТОМ ЧИСЛЕ (БЕЗ ОГРАНИЧЕНИЯ УКАЗАННЫМ) ОТ ВСЕХ ПОДРАЗУМЕВАЕМЫХ ГАРАНТИЙ, ОБЯЗАННОСТЕЙ ИЛИ УСЛОВИЙ КОММЕРЧЕСКОГО КАЧЕСТВА, ПРИГОДНОСТИ ДЛЯ ИСПОЛЬЗОВАНИЯ В КОНКРЕТНЫХ ЦЕЛЯХ, ТОЧНОСТИ ИЛИ ПОЛНОТЫ ОТВЕТОВ, РЕЗУЛЬТАТОВ, ПРОФЕССИОНАЛИЗМА, ОТСУТСТВИЯ ВИРУСОВ И НЕБРЕЖНОСТИ ПРИМЕНИТЕЛЬНО К ПРОГРАММНОМУ ОБЕСПЕЧЕНИЮ И ОКАЗАНИЮ ИЛИ НЕОКАЗАНИЮ УСЛУГ ПОДДЕРЖКИ. КРОМЕ ТОГО, В СВЯЗИ С ПРОГРАММНЫМ ОБЕСПЕЧЕНИЕМ НЕ ДАЕТСЯ НИКАКИХ ГАРАНТИЙ ИЛИ УСЛОВИЙ ПРАВОВОГО ТИТУЛА, СПОКОЙНОГО ВЛАДЕНИЯ, СПОКОЙНОГО ПОЛЬЗОВАНИЯ ПРАВОМ, СООТВЕТСТВИЯ ОПИСАНИЮ ИЛИ НЕНАРУШЕНИЯ ЧУЖИХ ПРАВ.

ОТКАЗ ОТ ОТВЕТСТВЕННОСТИ ЗА СЛУЧАЙНЫЕ, КОСВЕННЫЕ И НЕКОТОРЫЕ ДРУГИЕ УБЫТКИ

В МАКСИМАЛЬНОЙ СТЕПЕНИ, РАЗРЕШЕННОЙ ПРИМЕНИМЫМ ЗАКОНОМ, И НИ ПРИ КАКИХ ОБСТОЯТЕЛЬСТВАХ КОМПАНИЯ АСЕР, ЕЕ ПОСТАВЩИКИ И ЛИЦЕНЗИАРЫ НЕ БУДУТ НЕСТИ ОТВЕТСТВЕННОСТЬ ЗА ЛЮБЫЕ ФАКТИЧЕСКИЕ, СЛУЧАЙНЫЕ, КОСВЕННЫЕ, ШТРАФНЫЕ ИЛИ ПОСЛЕДУЮЩИЕ УБЫТКИ ЛЮБОГО РОДА (В ТОМ ЧИСЛЕ, НО БЕЗ ОГРАНИЧЕНИЯ УКАЗАННЫМ) ЗА ПОТЕРЮ ПРИБЫЛЕЙ ИЛИ УТРАТУ КОНФИДЕНЦИАЛЬНОЙ ИЛИ ИНОЙ ИНФОРМАЦИИ, ЗА ПЕРЕРЫВЫ В ВЕДЕНИИ ДЕЛ, ЛИЧНЫЙ ВРЕД, УТРАТУ ПЕРСОНАЛЬНЫХ ДАННЫХ, ЗА НЕСОБЛЮДЕНИЕ КАКИХ-ЛИБО ОБЯЗАННОСТЕЙ, ВКЛЮЧАЯ ОБЯЗАННОСТЬ ВЕСТИ ДЕЛА ДОБРОСОВЕСТНО ИЛИ ПРОЯВЛЯТЬ РАЗУМНУЮ ОСТОРОЖНОСТЬ, ЗА НЕБРЕЖНОСТЬ И ЛЮБОЙ ДРУГОЙ ИМУЩЕСТВЕННЫЙ УЩЕРБ ИЛИ ДРУГИЕ УБЫТКИ ЛЮБОГО РОДА, КОТОРЫЕ ВОЗНИКАЮТ В РЕЗУЛЬТАТЕ ИЛИ КАК-ЛИБО СВЯЗАНЫ С ИСПОЛЬЗОВАНИЕМ ПРОГРАММНОГО ОБЕСПЕЧЕНИЯ ИЛИ НЕВОЗМОЖНОСТЬЮ ЕГО ИСПОЛЬЗОВАНИЯ, ЗА ОКАЗАНИЕ ИЛИ НЕОКАЗАНИЕ УСЛУГ ПОДДЕРЖКИ И ЗА ЛЮБЫЕ ДРУГИЕ УБЫТКИ, ПРИЧИНЕННЫЕ ВСЛЕДСТВИЕ ИЛИ В СВЯЗИ С ЛЮБЫМ ПОЛОЖЕНИЕМ НАСТОЯЩЕГО СОГЛАШЕНИЯ, ДАЖЕ В СЛУЧАЕ НАРУШЕНИЯ ЗАКОНА, ГРАЖДАНСКОГО ПРАВОНАРУШЕНИЯ (ВКЛЮЧАЯ НЕБРЕЖНОСТЬ), ОБЪЕКТИВНОЙ ОТВЕТСТВЕННОСТИ, НАРУШЕНИЯ УСЛОВИЙ КОНТРАКТА ИЛИ ГАРАНТИИ ПО ВИНЕ КОМПАНИИ АСЕР ИЛИ ЕЕ ПОСТАВЩИКОВ ИЛИ ЛИЦЕНЗИАРОВ, И ДАЖЕ В СЛУЧАЕ, ЕСЛИ КОМПАНИИ АСЕР ИЛИ ЕЕ ПОСТАВЩИКАМ ИЛИ ЛИЦЕНЗИАРАМ БЫЛО ИЗВЕСТНО О ВОЗМОЖНОСТИ ТАКИХ УБЫТКОВ.

ОГРАНИЧЕНИЕ ОТВЕТСТВЕННОСТИ И СРЕДСТВА ЗАЩИТЫ ПРАВ.

КАКИМИ БЫ НИ БЫЛИ УБЫТКИ, ПРИЧИНЕННЫЕ ВАМ ПО ЛЮБОЙ ПРИЧИНЕ (ВКЛЮЧАЯ, БЕЗ ОГРАНИЧЕНИЯ УКАЗАННЫМ, ВСЕ УПОМЯНУТЫЕ ВЫШЕ УБЫТКИ И ВСЕ ПРЯМЫЕ УБЫТКИ И ОБЩИЙ УЩЕРБ), СОВОКУПНЫЙ ОБЪЕМ ОТВЕТСТВЕННОСТИ КОМПАНИИ АСЕР, ЕЕ ПОСТАВЩИКОВ И ЛИЦЕНЗИАРОВ В СООТВЕТСТВИИ С ЛЮБЫМ ПОЛОЖЕНИЕМ НАСТОЯЩЕГО СОГЛАШЕНИЯ, И ВАШЕ ИСКЛЮЧИТЕЛЬНОЕ СРЕДСТВО ЗАЩИТЫ ПРАВА В СЛУЧАЕ ВСЕГО ВЫШЕИЗЛОЖЕННОГО БУДЕТ ОГРАНИЧЕНЫ ОБЩЕЙ СУММОЙ, УПЛАЧЕННОЙ ВАМИ ЗА ПРОГРАММНОЕ ОБЕСПЕЧЕНИЕ. УСТАНОВЛЕННЫЕ ВЫШЕ ОГРАНИЧЕНИЯ, ИСКЛЮЧЕНИЯ И ОТКАЗЫ ОТ ОТВЕТСТВЕННОСТИ (В ТОМ ЧИСЛЕ ОТКАЗ ОТ ГАРАНТИЙ И ИСКЛЮЧЕНИЕ ОТВЕТСТВЕННОСТИ ЗА СЛУЧАЙНЫЕ, КОСВЕННЫЕ И НЕКОТОРЫЕ УПОМЯНУТЫЕ ВЫШЕ УБЫТКИ) БУДУТ ПРИМЕНЯТЬСЯ В МАКСИМАЛЬНОЙ СТЕПЕНИ, РАЗРЕШЕННОЙ ПРИМЕНИМЫМ ЗАКОНОМ, ДАЖЕ ЕСЛИ ТО ИЛИ ИНОЕ СРЕДСТВО ЗАЩИТЫ ПРАВА НЕ ДОСТИГНЕТ СВОЕЙ ОСНОВНОЙ ЦЕЛИ.

В НЕКОТОРЫХ ЮРИСДИКЦИЯХ, ОДНАКО, НЕ РАЗРЕШЕНО ИСКЛЮЧАТЬ ИЛИ ОГРАНИЧИВАТЬ ОТВЕТСТВЕННОСТЬ ЗА СЛУЧАЙНЫЕ ИЛИ КОСВЕННЫЕ УБЫТКИ, ПОЭТОМУ УСТАНОВЛЕННОЕ ВЫШЕ ОГРАНИЧЕНИЕ, ВОЗМОЖНО, К ВАМ ПРИМЕНЯТЬСЯ НЕ БУДЕТ.

РАСТОРЖЕНИЕ

Без ущерба для любых других прав компания Acer может немедленно и без уведомления расторгнуть настоящее Соглашение, если вы нарушите любое положение или условие настоящего Соглашения.

В таком случае вы будете должны:

1. прекратить всякое использование Программного обеспечения;
2. уничтожить или вернуть компании Acer оригинал и все копии Программного обеспечения; и
3. удалить Программное обеспечение со всех устройств, на которых оно установлено.

Все отказы от гарантий и ограничения ответственности, установленные в настоящем Соглашении, останутся в силе и после его расторжения.

ОБЩИЕ ПОЛОЖЕНИЯ

Настоящее Соглашение является исчерпывающим соглашением между вами и компанией Acer в отношении настоящей лицензии на Программное обеспечение и заменяет собой все предыдущие соглашения, обмены информацией, предложения и заверения сторон и имеют преобладающую силу над всеми противоречащими или дополнительными условиями любых ценовых предложений, заказов, подтверждений или аналогичных обменов информацией. Внесение изменений в настоящее Соглашение допускается только на основании письменного документа, подписанного обеими сторонами. Если суд компетентной юрисдикции признает какое-либо положение настоящего Соглашения противоречащим закону, то такое положение будет применяться в максимально разрешенной степени, а остальные положения настоящего Соглашения сохраняют полную силу.

ДОПОЛНИТЕЛЬНЫЕ ПОЛОЖЕНИЯ, ПРИМЕНИМЫЕ К СТОРОННЕМУ ПРОГРАММНОМУ ОБЕСПЕЧЕНИЮ И УСЛУГАМ ТРЕТЬИХ ЛИЦ

Программное обеспечение, которое на основании настоящего соглашения предоставляют лицензиары или поставщики компании Acer ("Стороннее Программное обеспечение") предоставляется вам только для личного, а не коммерческого использования. Вам запрещено использовать Стороннее Программное обеспечение любыми способами, которые могут ухудшить, сделать невозможными, причинить вред или помешать услугам, которые на основании настоящего Соглашения оказывают лицензиары или поставщики компании Acer ("Услуги третьих лиц"). Кроме того, вам запрещено использовать Стороннее Программное обеспечение любыми способами, которые могут помешать другим получать и использовать Услуги третьих лиц либо услуги или продукты лицензиаров, сторонних по отношению к лицензиарам или поставщикам компании Acer. Использование вами Стороннего Программного обеспечения и Услуг третьих лиц также регулируется дополнительными положениями, условиями и правилами, с которыми можно ознакомиться на нашем всемирном веб-сайте.

Правила в отношении персональных данных

В ходе регистрации вас попросят сообщить компании Acer некоторые сведения о себе. Ознакомьтесь с установленными компанией Acer Правилами соблюдения конфиденциальности на веб-сайте www.acer.com/worldwide/support/swa.htm или на веб-сайте Acer вашей страны.