



Электронное руководство - MG7100 series -



**Перейти в
Онлайн-руководство**
(подключение к Интернету)

Последняя информация о функциях данного продукта, в том числе о печати и копировании.

► Поиск информации

Данный документ является выдержкой из Онлайн-руководства.
Им можно пользоваться без подключения к Интернету.

- **Использование устройства (печать/ копирование)**
- **Загрузка бумаги и оригинальных документов**
- **Замена чернильного контейнера**
- **Обслуживание**
- **Устранение неполадок**

- Приступая к работе с продуктом
- Основные компоненты и основные команды
- Рекомендации по обеспечению оптимального качества печати
- Порядок использования электронных руководств, процедуры печати

MP1-1835-V1.00

S001

Поиск информации

Нужные страницы можно найти, введя ключевые слова в окно поиска.

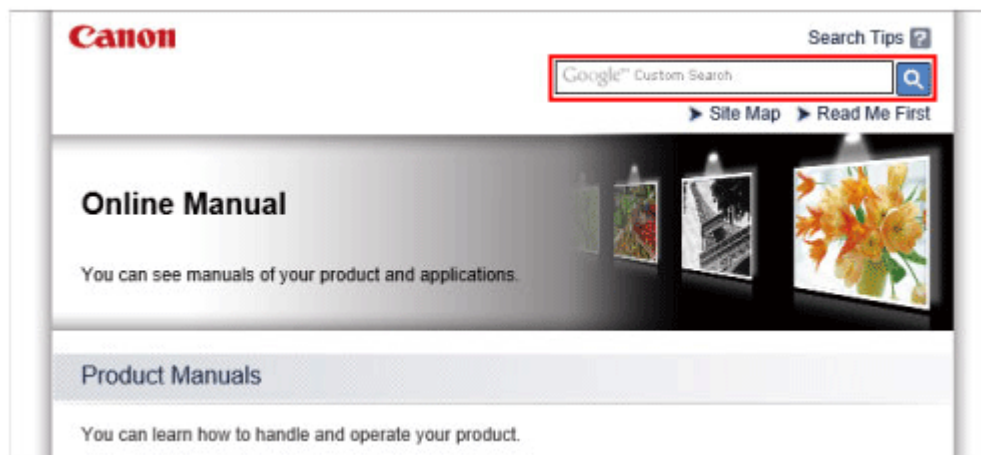

* Это изображение может отличаться от изображения на вашем мониторе.

Поиск функций

Можно легко найти нужную страницу, введя название модели и ключевое слово для интересующей вас функции.

Пример. Требуется узнать, как загружать бумагу

Введите «(название модели вашего продукта) загрузка бумаги» в окне поиска и выполните поиск

Ошибки при устранении неполадок

Улучшить результаты поиска можно, введя, кроме названия модели, код поддержки.

Пример. Появляется указанный ниже экран с сообщением об ошибке

Введите «(название модели вашего продукта) 1008» в окне поиска и выполните поиск

Если на экране компьютера отображается код поддержки и сообщение:



Если на сенсорном экране отображается код поддержки и сообщение:

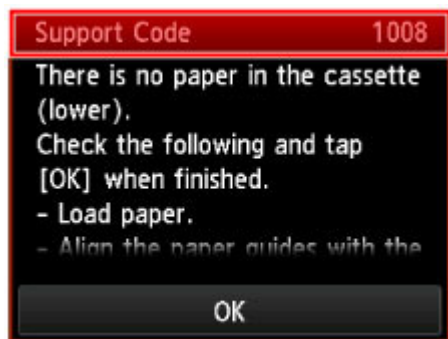

● Поиск функций для приложений

Можно легко найти нужную страницу, введя название приложения и ключевое слово для интересующей вас функции.

Пример. Требуется узнать, как напечатать коллаж с помощью приложения My Image Garden. Введите «My Image Garden коллаж» в окне поиска и выполните поиск.

● Поиск ссылочных страниц

Ту или иную ссылочную страницу можно найти в данном руководстве, введя, кроме названия модели, заголовок страницы.

Поиск облегчится, если вы дополнительно введете название функции.

Пример. Требуется найти страницу, на которую ссылается данное предложение на странице, посвященной процедуре сканирования.

Подробные сведения см. в разделе «Вкладка «Параметры цвета»» для своей модели на главной странице документа *Онлайн-руководство*.

Введите «(название модели вашего продукта) сканирование вкладка параметров цвета» в окне поиска и выполните поиск.

Наверх 

[Главная](#) > Использование устройства (печать/копирование)

Использование устройства (печать/копирование)

- [Печать фотографий с компьютера](#)
- [Копирование оригиналов](#)
- [Печать фотографий](#)

[Наверх](#) 

S002

Печать фотографий с компьютера

В данном разделе описано, как печатать фотографии с помощью приложения My Image Garden.

1. Извлеките кассету (верх.) из устройства.



2. Загрузите стопку бумаги вертикально СТОРОНОЙ ДЛЯ ПЕЧАТИ ВНИЗ.

3. Установите направляющие бумаги.

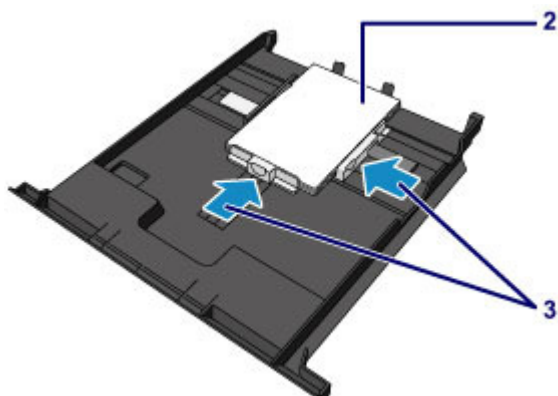

4. Вставьте кассету (верх.) в устройство.

5. Откройте лоток приема бумаги.



6. Щелкните значок My Image Garden в Quick Menu.

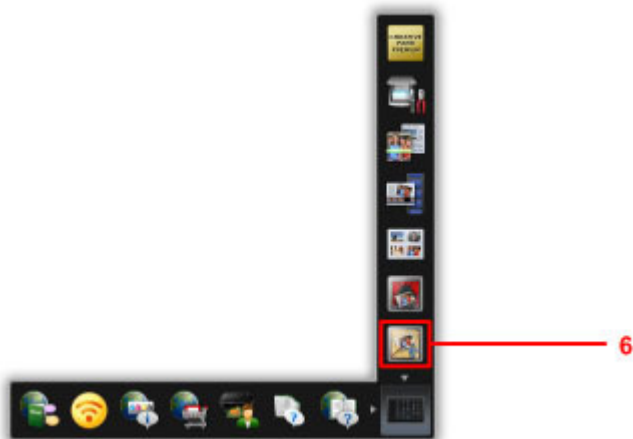

Примечание.

- Количество и тип отображаемых значков зависят от региона, зарегистрированной модели принтера/сканера и установленных приложений.

7. Щелкните папку с фотографиями, которые нужно напечатать.

8. Щелкните фотографии, которые нужно напечатать.

Чтобы выбрать несколько фотографий одновременно, щелкните их, удерживая клавишу Ctrl.

9. Щелкните Печать (Print).

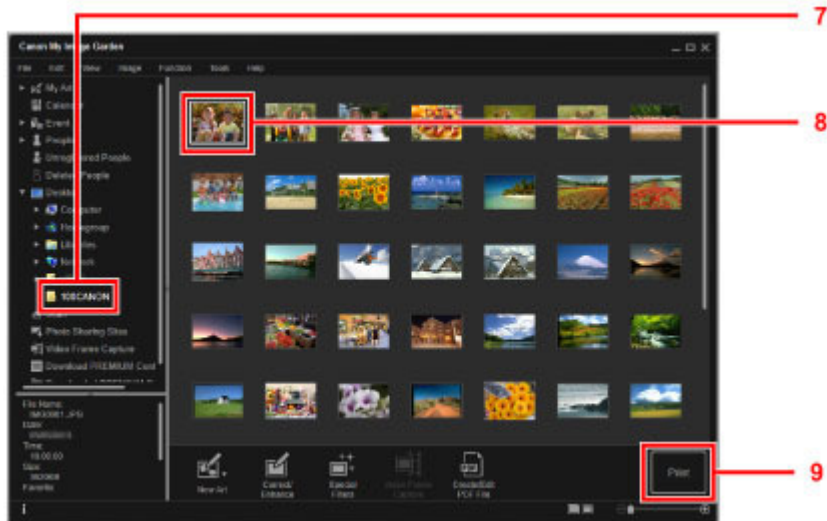

10. Укажите число копий, имя устройства, тип носителя и т. п.

11. Щелкните Печать (Print).

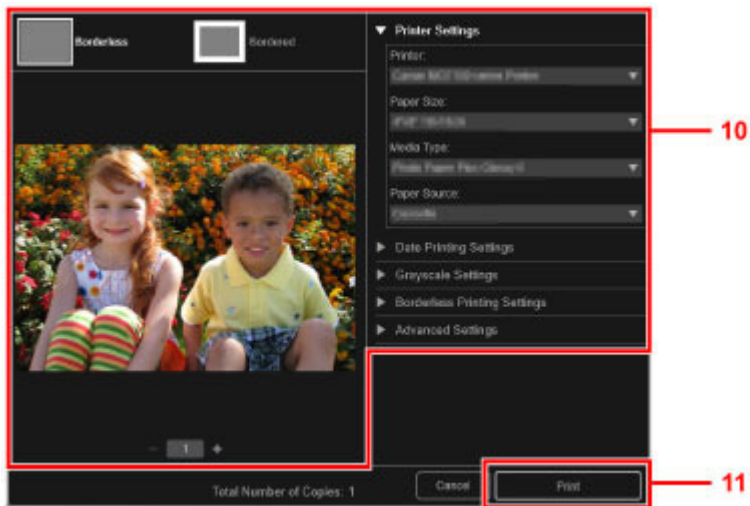

»»» Примечание.

- Программа My Image Garden позволяет по-разному использовать на компьютере изображения, в том числе фотографии с цифрового фотоаппарата. Для получения подробных сведений см. [Онлайн-руководство](#).

➔ [Главная](#)

Наверх ↑

S003

Копирование оригиналов

В данном разделе описывается, как загружать оригиналы и выполнять копирование на обычную бумагу.

1. Извлеките кассету (ниж.) из устройства.



2. Загрузите стопку бумаги СТОРОНОЙ ДЛЯ ПЕЧАТИ ВНИЗ.
3. Установите направляющие бумаги.

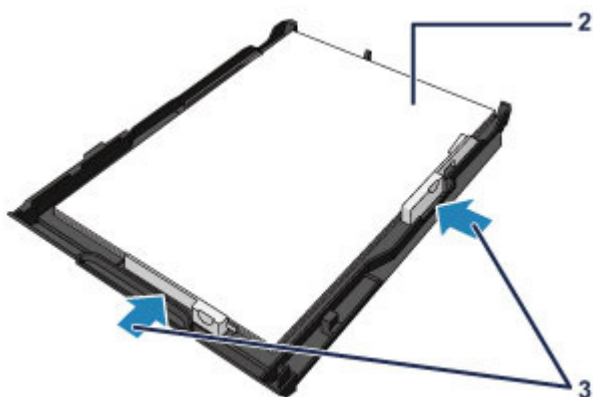

4. Вставьте кассету (ниж.) в устройство.
5. Откройте лоток приема бумаги.
6. Выдвиньте упор для выходящей бумаги.

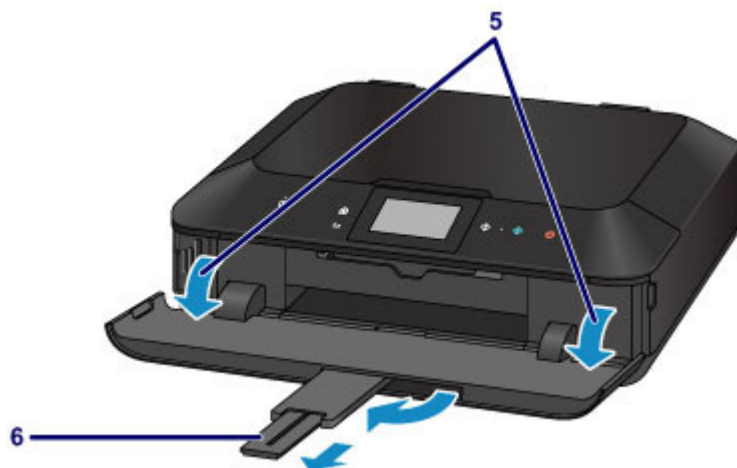

7. Коснитесь кнопки НАЧАЛО (HOME).

8. Легко коснитесь значка  Копиров. (Сору).

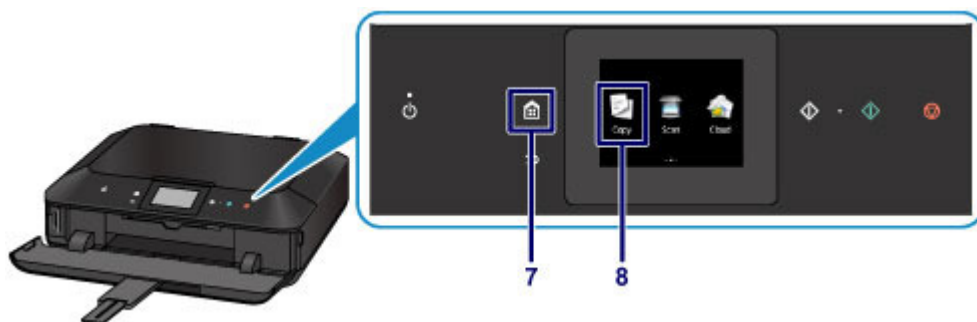

9. Откройте крышку сканера.

10. Поместите оригинал **СТОРОНОЙ ДЛЯ КОПИРОВАНИЯ ВНИЗ** и совместите его с меткой выравнивания.

11. Закройте крышку сканера.

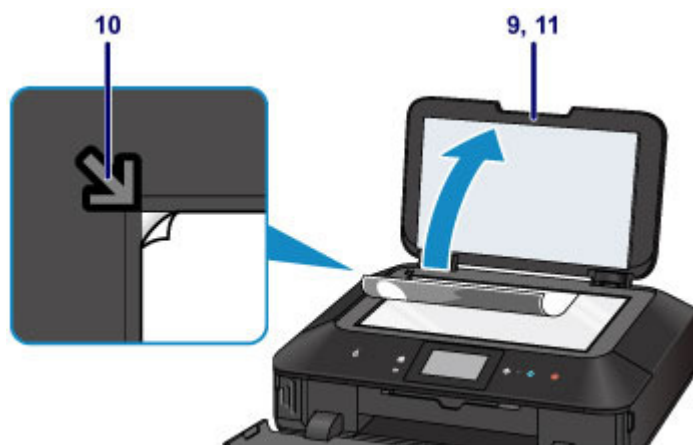

12. Коснитесь кнопки Черный (Black) или Цветной (Color).

**»»» Внимание!**

- Не открывайте крышку сканера до завершения копирования.

»»» Примечание.

- Данное устройство имеет ряд других удобных функций копирования. Для получения подробных сведений см. Онлайн-руководство.
➔ [Главная](#)

Наверх

S004

Печать фотографий

В этом разделе описано, как печатать фотографии с карты памяти.

1. Извлеките кассету (верх.) из устройства.



2. Загрузите стопку бумаги вертикально СТОРОНОЙ ДЛЯ ПЕЧАТИ ВНИЗ.

3. Установите направляющие бумаги.

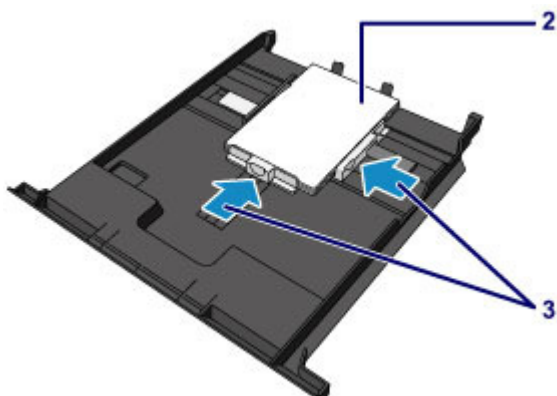

4. Вставьте кассету (верх.) в устройство.

5. Откройте лоток приема бумаги.



6. Вставьте карту памяти.

* На рисунке ниже в качестве примера изображена карта памяти SD/SDHC.

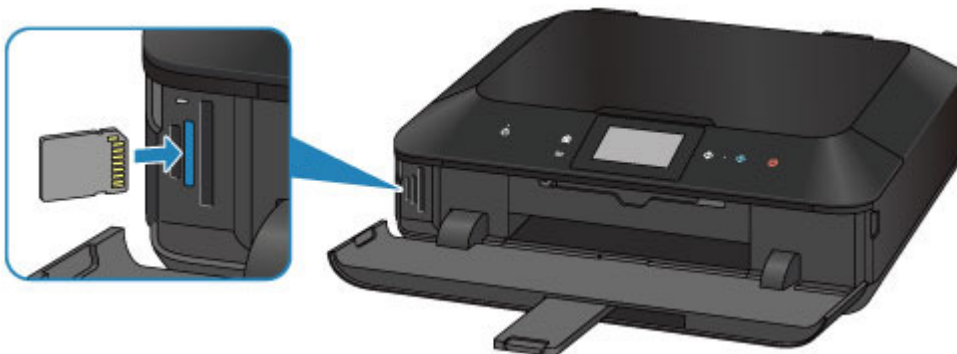
**Примечание.**

- Сведения о вставке других карт памяти см. ниже.
- ➔ [Вставка карты памяти](#)

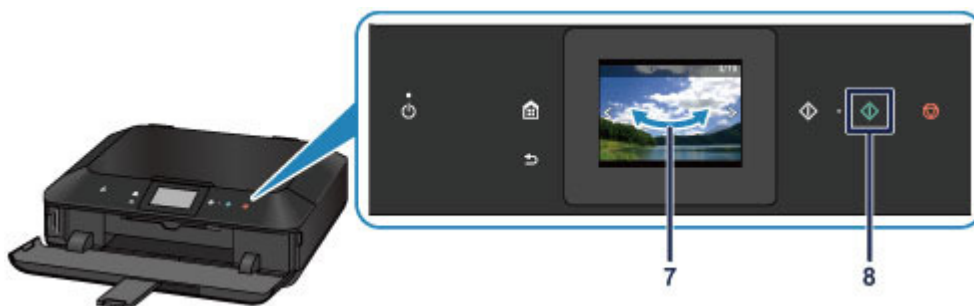
7. Пролистайте фотографии вправо или влево и выберите одну из них.**8. Коснитесь кнопки Цветной (Color).****Внимание!**

- Не извлекайте карту памяти во время печати. В этом случае информация на карте памяти может быть повреждена.

Примечание.

- Данное устройство имеет множество других удобных функций для печати фотографий. Для получения подробных сведений см. Онлайн-руководство.
- ➔ [Главная](#)

[Главная](#) > Загрузка бумаги и оригинальных документов

Загрузка бумаги и оригинальных документов

- [Загрузка бумаги](#)
- [Установка диска, допускающего печать](#)
- [Загрузка оригиналов](#)
- [Вставка карты памяти](#)

[Наверх](#) 

Загрузка бумаги

- [Источники для загрузки бумаги](#)
- [Загрузка бумаги небольшого размера](#)
- [Загрузка крупноформатной бумаги](#)
- [Загрузка конвертов](#)
- [Подходящие типы носителей](#)
- [Типы носителей, непригодные для использования](#)
- [Печать на бумаге Art Paper](#)
- [Область печати](#)

[Наверх](#) 

S006

Источники для загрузки бумаги

Устройство оснащено двумя источниками бумаги для ее подачи: кассетой (верх.) и кассетой (ниж.). То, какой источник бумаги используется, зависит от формата страницы и типа носителя.

➔ [Подходящие типы носителей](#)

»»» Примечание.

- При печати правильно указывайте размер бумаги и тип носителя. Выбор неправильного размера страницы или типа носителя может привести к подаче устройством бумаги из неправильного источника бумаги или неудовлетворительному качеству печати.

Дополнительную информацию по загрузке бумаги в каждый источник бумаги см. далее.

➔ [Загрузка бумаги небольшого размера](#)

➔ [Загрузка крупноформатной бумаги](#)

➔ [Загрузка конвертов](#)

Загрузка фотобумаги небольшого размера в кассету (верх.)

При использовании фотобумаги небольшого размера, например 10 x 15 см (4 x 6 дюймов) или 13 x 18 см (5 x 7 дюймов), загрузите ее в кассету (верх.).

Устройство автоматически подает фотобумагу из кассеты (верх.) при выборе такого размера страницы, как 10 x 15 см (4 x 6 дюймов) или 13 x 18 см (5 x 7 дюймов) в параметрах печати панели управления или драйвера принтера.

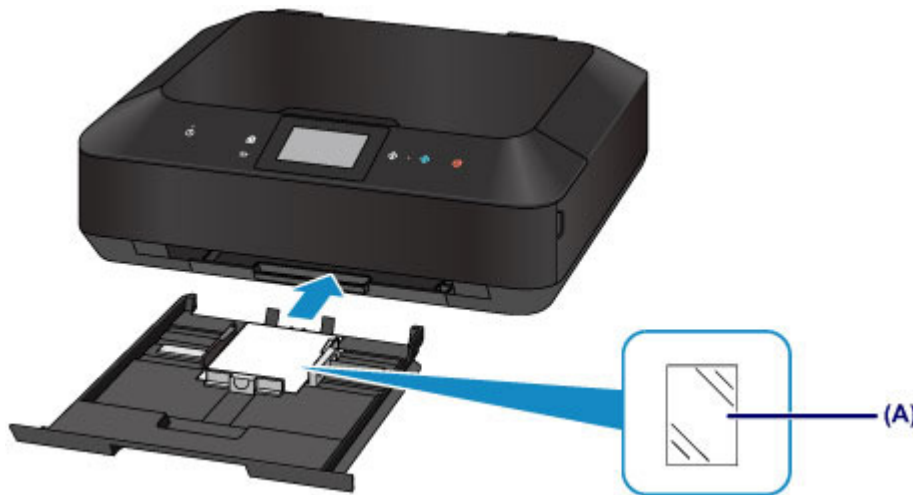

(A) Фотобумага (размер 10 x 15 см (4 x 6 дюймов) или 13 x 18 см (5 x 7 дюймов))

Загрузка фотобумаги, обычной бумаги или конвертов большого размера в кассету (ниж.)

При использовании фотобумаги или обычной бумаги большого размера, например A4, B5, A5 или Letter, загрузите ее в кассету (ниж.). Можно также загрузить конверты в кассету (ниж.).

Устройство автоматически подает бумагу из кассеты (ниж.) при выборе такого размера страницы, как A4, B5, A5 или Letter в параметрах печати панели управления или драйвера принтера.

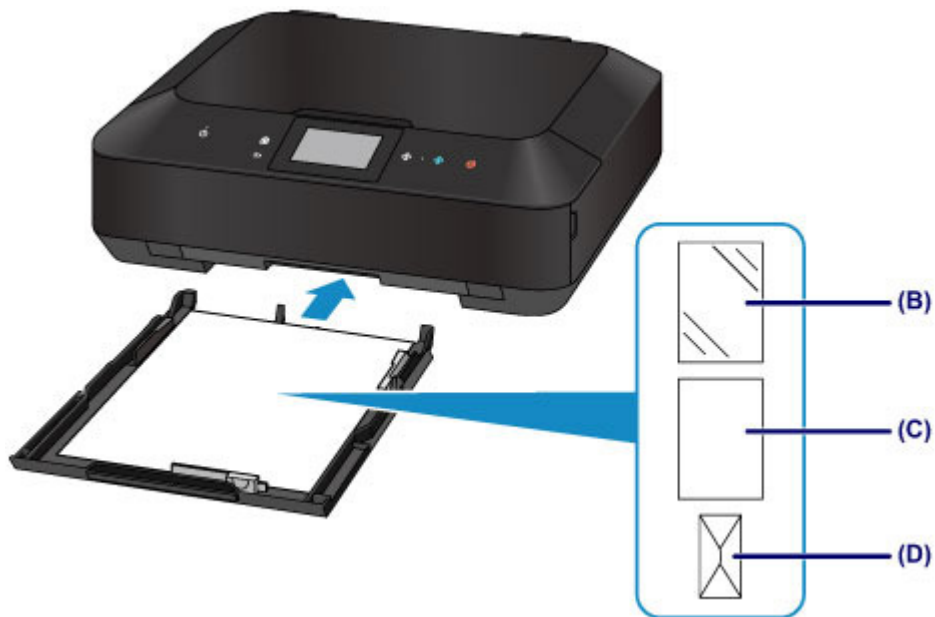

(B) Фотобумага (размер A4, 20 x 25 см (8 x 10 дюймов) или Letter)

(C) Обычная бумага (формат A4, B5, A5, Letter или Legal)

(D) Конверты

Загрузка бумаги стороной для печати вниз

Если у бумаги есть сторона для печати (лицевая или обратная), например у фотобумаги, загрузите ее более белой (или глянцевой) стороной вниз.

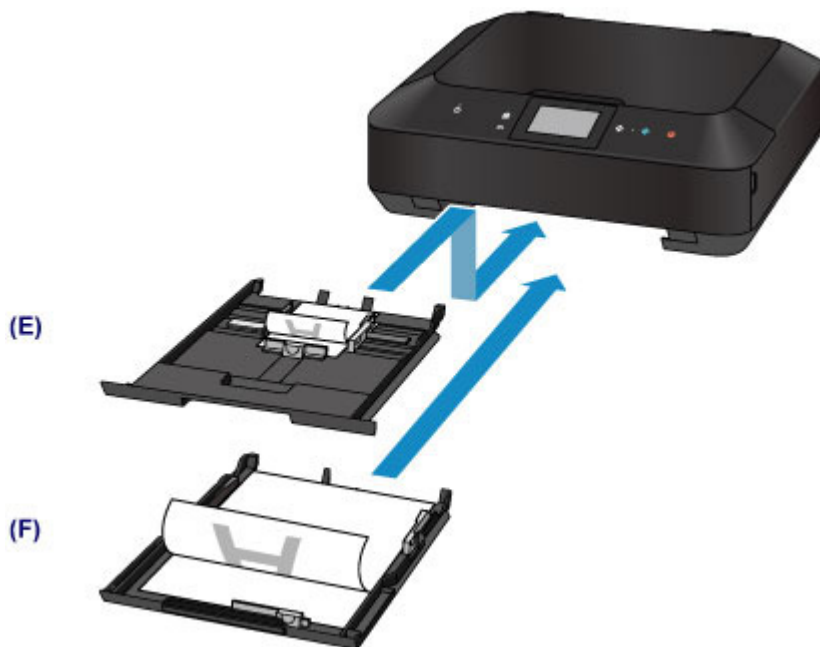

(E) кассета (верх.)

(F) кассета (ниж.)

Наверх 

[Главная](#) > [Загрузка бумаги и оригинальных документов](#) > [Загрузка бумаги](#) > [Загрузка бумаги небольшого размера](#)

S008

Загрузка бумаги небольшого размера

Можно загрузить фотобумагу размером 10 x 15 см (4 x 6 дюймов) или 13 x 18 см (5 x 7 дюймов) в кассету (верх.).

Бумагу большого формата загружайте в кассету (ниж.).

➡ [Загрузка крупноформатной бумаги](#)

▶▶▶ Внимание!

- Если разрезать обычную бумагу на части размером 10 x 15 см (4 x 6 дюймов) или 13 x 18 см (5 x 7 дюймов) для пробной печати, это может привести к застреванию бумаги.

▶▶▶ Примечание.

- Рекомендуется использовать подлинную фотобумагу Canon для печати фотографий. Подробнее о фирменной бумаге Canon см. в разделе [Подходящие типы носителей](#).

1. Подготовьте бумагу.

Совместите края бумаги. Если бумага скручена, разгладьте ее.

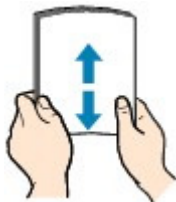

▶▶▶ Примечание.

- Аккуратно выровняйте края бумаги перед загрузкой. Загрузка бумаги без выравнивания краев может привести к застреванию бумаги.
- Если бумага скручена, аккуратно согните ее в противоположном направлении до выпрямления, удерживая за противоположные углы. Сведения о том, как расправить скрученную бумагу, см. в разделе [Не скручена ли бумага?](#)
- При использовании бумаги Photo Paper Plus Semi-gloss SG-201, даже если лист скручен, одновременно загружайте один лист в том виде, в каком он есть. Если раскатать эту бумагу с целью выпрямления, это может привести к появлению трещин на поверхности бумаги и ухудшить качество печати.

2. Загрузите бумагу.

(1) Извлеките кассету (верх.) из устройства.



- (2) Сдвиньте направляющую бумаги (A) вперед, а (B) — вправо, чтобы открыть направляющие.
- (3) Загрузите стопку бумаги СТОРОНОЙ ДЛЯ ПЕЧАТИ ВНИЗ и разместите ее в центре кассеты (верх.).

»»» Внимание!

- Всегда загружайте бумагу в книжной ориентации (C). Загрузка бумаги в альбомной ориентации (D) может привести к застреванию бумаги.

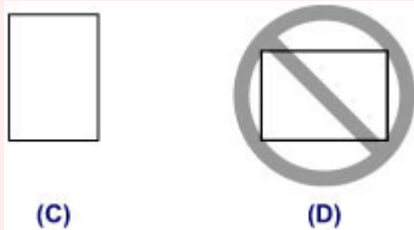

»»» Примечание.

- Прижмите стопку бумаги к краю кассеты (верх.), как показано на рисунке ниже. Если стопка бумаги соприкасается с выступающими частями (E), возможна неправильная подача бумаги.
- Если у бумаги есть сторона для печати (лицевая или обратная), например у фотобумаги, загрузите ее более белой (или глянцевой) стороной вниз.

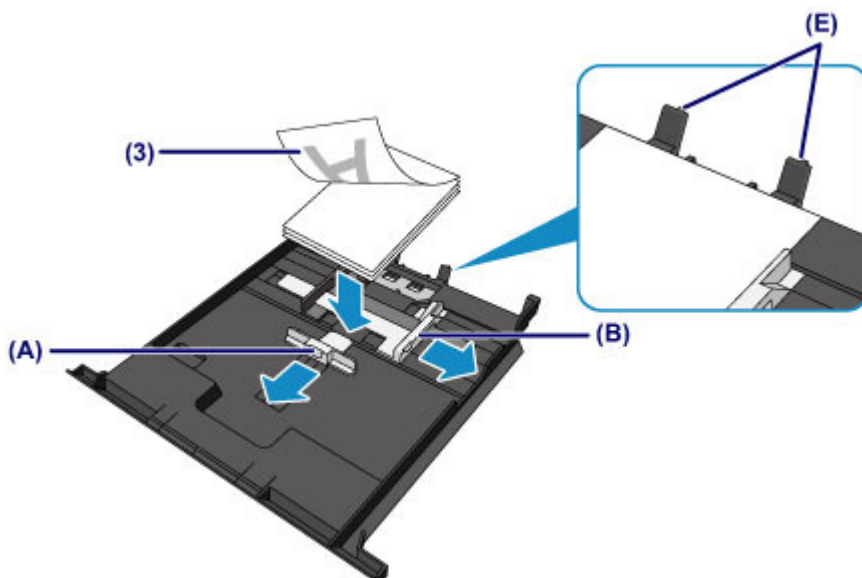

- (4) Прижмите направляющие бумаги (A) впереди к стопке бумаги.

Для бумаги стандартного формата сдвигайте направляющую бумаги (A), пока она не зафиксируется.

- (5) Сдвиньте направляющую бумаги (B) вправо, чтобы прижать правую и левую направляющие к обеим сторонам стопки бумаги.

Не следует слишком сильно прижимать направляющие бумаги к стопке. Возможны сбои при подаче бумаги.

»»» Примечание.

- Объем загружаемой бумаги не должен превышать метку предела загрузки (F).
- Стопка бумаги не должна выходить за ограничители (G) направляющих бумаги.

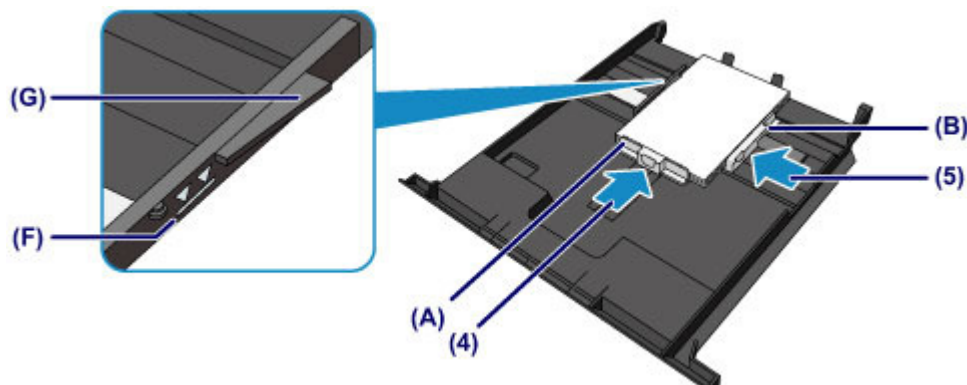

- (6) Вставьте кассету (верх.) в устройство.
Полностью задвиньте кассету (верх.) в устройство.



3. Откройте лоток приема бумаги.

- (1) Удерживая лоток приема бумаги с обеих сторон, осторожно откройте его.
Дополнительный лоток приема бумаги открывается автоматически при открытии лотка приема бумаги.



»»» Примечание.

После загрузки бумаги

- Выберите размер и тип загруженной бумаги на экране параметров печати панели управления или драйвера принтера.

Наверх 

S013

Загрузка крупноформатной бумаги

Фотобумагу или обычную бумагу формата A4, B5, A5, 20 x 25 см (8 x 10 дюймов), Letter или Legal можно загрузить в кассету (ниж.).

Можно также загрузить конверты в кассету (ниж.).

➡ Загрузка конвертов

Бумагу небольшого формата загружайте в кассету (верх.).

➡ Загрузка бумаги небольшого размера

»»» Примечание.

- Рекомендуется использовать подлинную фотобумагу Canon для печати фотографий. Подробнее о фирменной бумаге Canon см. в разделе [Подходящие типы носителей](#).
- Можно использовать обычную бумагу для копирования. Сведения о размере и плотности бумаги, которую можно использовать в данном устройстве, см. в разделе [Подходящие типы носителей](#).

1. Подготовьте бумагу.

Совместите края бумаги. Если бумага скручена, разгладьте ее.

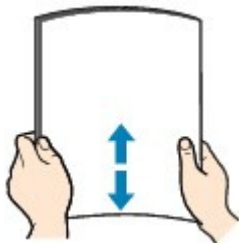

»»» Примечание.

- Аккуратно выровняйте края бумаги перед загрузкой. Загрузка бумаги без выравнивания краев может привести к застреванию бумаги.
- Если бумага скручена, аккуратно согните ее в противоположном направлении до выпрямления, удерживая за противоположные углы. Сведения о том, как расправить скрученную бумагу, см. в разделе [Не скручена ли бумага?](#)
- При использовании бумаги Photo Paper Plus Semi-gloss SG-201, даже если лист скручен, одновременно загружайте один лист в том виде, в каком он есть. Если раскатать эту бумагу с целью выпрямления, это может привести к появлению трещин на поверхности бумаги и ухудшить качество печати.

2. Загрузите бумагу.

(1) Извлеките кассету (ниж.) из устройства.



- (2) Сдвиньте направляющую бумаги (A) вперед, а (B) — вправо, чтобы открыть направляющие.
- (3) Загрузите стопку бумаги **СТОРОНОЙ ДЛЯ ПЕЧАТИ ВНИЗ** и разместите ее в центре кассеты (ниж.).

»»» Внимание!

- Всегда загружайте бумагу в книжной ориентации (C). Загрузка бумаги в альбомной ориентации (D) может привести к застреванию бумаги.

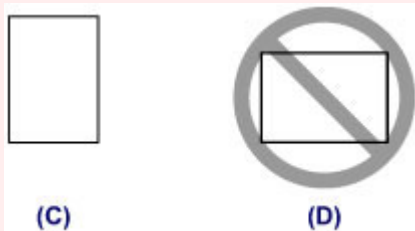

»»» Примечание.

- Совместите стопку бумаги с краем кассеты (ниж.), как показано на рисунке ниже. Если стопка бумаги соприкасается с выступающей частью (E), возможна неправильная подача бумаги.
- Если у бумаги есть сторона для печати (лицевая или обратная), например у фотобумаги, загрузите ее более белой (или глянцевой) стороной вниз.

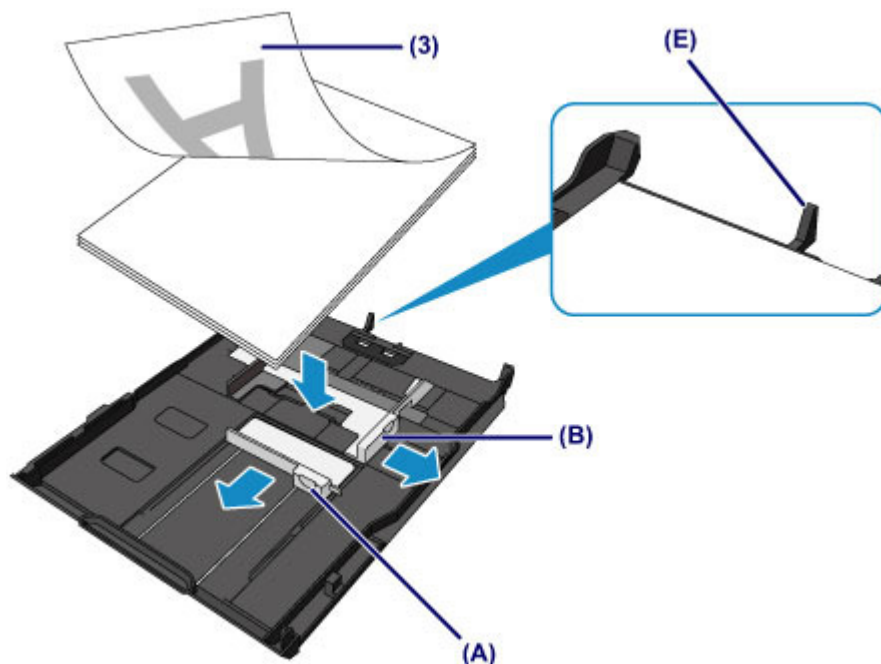

- (4) Прижмите направляющие бумаги (A) впереди к стопке бумаги.
Для бумаги стандартного формата сдвигайте направляющую бумаги (A), пока она не зафиксируется.
- (5) Сдвиньте направляющую бумаги (B) вправо, чтобы прижать правую и левую направляющие к обеим сторонам стопки бумаги.
Не следует слишком сильно прижимать направляющие бумаги к стопке. Возможны сбои при подаче бумаги.

»»» Примечание.

- Объем загружаемой бумаги не должен превышать метку предела загрузки (F).
- Стопка бумаги не должна выходить за ограничители (G) направляющих бумаги.

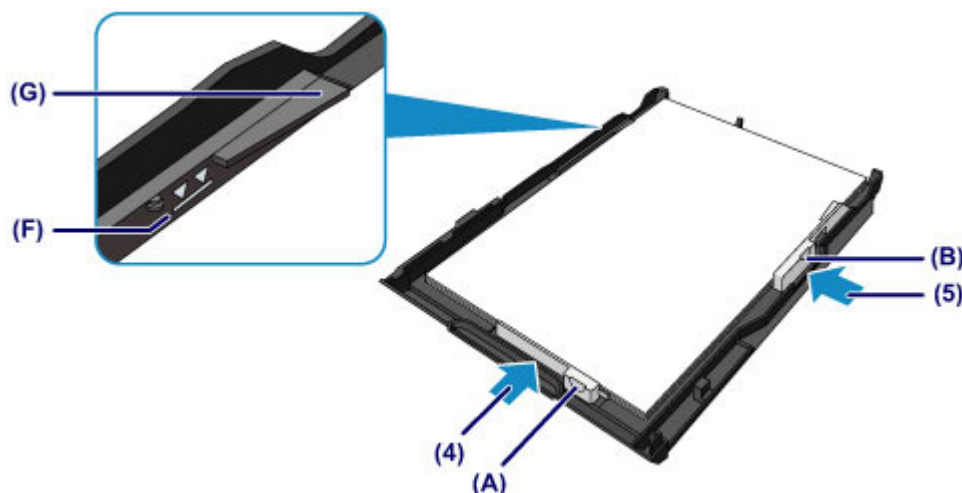

»»» Примечание.

Загрузка бумаги формата больше А4

- Для загрузки в кассету (нижн.) бумаги большего формата, чем А4, нажмите на фиксатор (H) на кассете (нижн.), а затем выдвиньте кассету (нижн.).



Если кассета установлена правильно, она выступает из устройства. Не пытайтесь вставить кассету (ниж.) в устройство еще дальше.

Это может привести к повреждению устройства или кассеты (ниж.).

- (6)** Вставьте кассету (ниж.) в устройство.
Полностью задвиньте кассету (ниж.) в устройство.



3. Откройте лоток приема бумаги.

- (1)** Удерживая лоток приема бумаги с обеих сторон, осторожно откройте его.
Дополнительный лоток приема бумаги открывается автоматически при открытии лотка приема бумаги.
- (2)** Выдвиньте упор для выходящей бумаги.

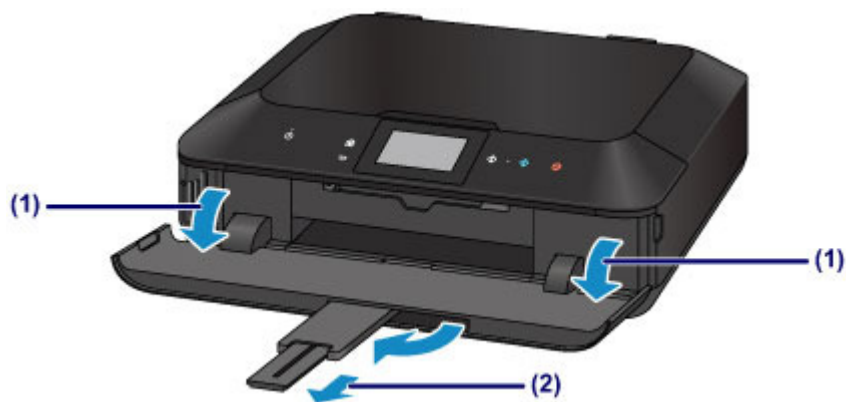
**»»» Примечание.****После загрузки бумаги**

- Выберите размер и тип загруженной бумаги на экране параметров печати панели управления или драйвера принтера.

[Наверх](#)

S101

Загрузка конвертов

Можно загружать конверты DL и конверты для деловой переписки №10.

Выполняется автоматический поворот адреса и его печать в соответствии с направлением конверта, которое точно определяется драйвером принтера.

»»» Внимание!

- Печать на конвертах с помощью панели управления или с цифровых камер не поддерживается.
- Не используйте следующие конверты. Конверты могут замяться в устройстве или привести к сбоям в работе устройства.
 - Конверты с рельефной или специально обработанной поверхностью
 - Конверты с двойным клапаном
 - Конверты, клеящее покрытие которых было увлажнено и стало липким

1. Подготовьте конверты.

- Распрямите углы и стороны конвертов, нажимая на них.

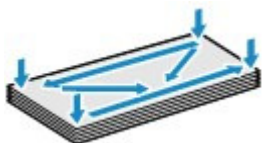

- Если конверты скручены, попытайтесь распрямить их, взявшись за противоположные углы и аккуратно согнув их в противоположном направлении.



- Если угол клапана конверта согнут, распрямите его.

»»» Внимание!

- Если конверты не разглажены, а их края не выровнены, они могут замяться в устройстве. Убедитесь, что толщина какой-либо части конверта не превышает 3 мм (0,1 дюйма).
- Не распрямляйте передний край конверта. Иначе положение для печати может сместиться.

2. Загрузите конверты.

- (1) Извлеките кассету (ниж.) из устройства.



(2) Сдвиньте направляющую бумаги (A) вперед, а (B) — вправо, чтобы открыть направляющие.

(3) Загрузите конверты СТОРОНОЙ ДЛЯ ПЕЧАТИ ВНИЗ и разместите их в центре кассеты (ниж.).

Сложенный клапан конверта должен быть направлен вверх левой стороной.

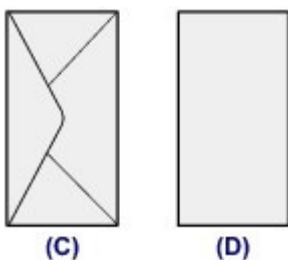

(C) Задняя сторона

(D) Сторона для написания адреса

Допускается одновременная загрузка не более 10 конвертов.

»»» Примечание.

- Прижмите конверты к краю кассеты (ниж.), как показано на рисунке ниже. Если конверты соприкасаются с выступающей частью (E), возможна неправильная подача конвертов.

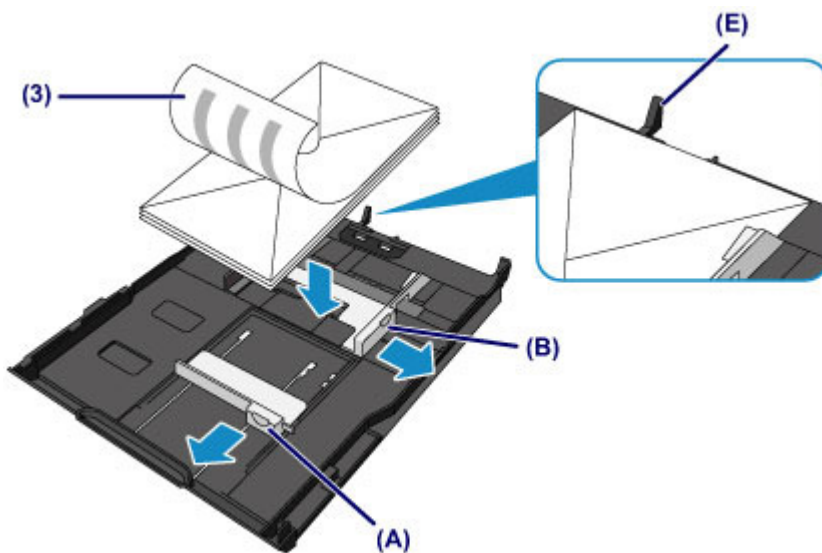

(4) Прижмите направляющую бумаги (A) спереди к конвертам.

- (5) Сдвиньте направляющую бумаги (B) вправо, чтобы прижать правую и левую направляющие к обеим сторонам конвертов.

Не следует слишком сильно прижимать направляющие бумаги к конвертам. Возможны сбои при подаче конвертов.

»»» **Примечание.**

- Объем загружаемых конвертов не должен выходить за метки предела загрузки (F).
- Стопка конвертов не должна выходить за ограничители (G) направляющих бумаги.

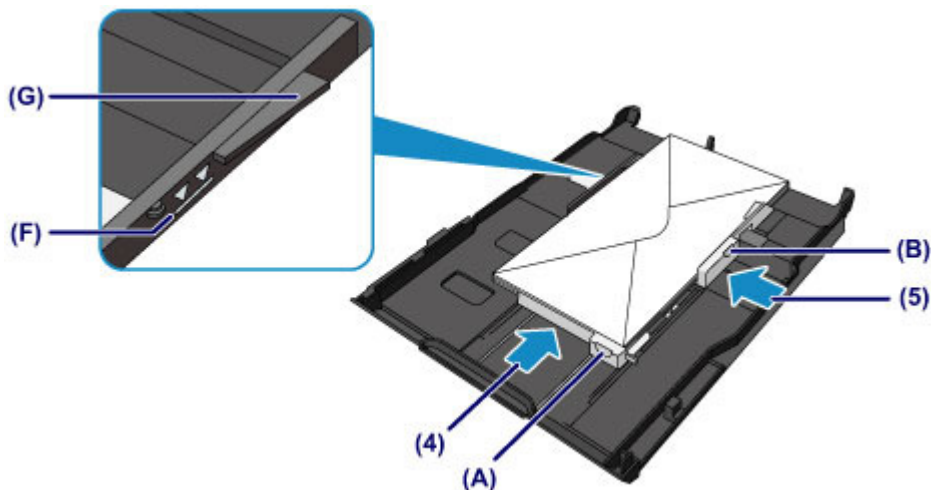

- (6) Вставьте кассету (ниж.) в устройство.
Полностью задвиньте кассету (ниж.) в устройство.



3. Откройте лоток приема бумаги.

- (1) Удерживая лоток приема бумаги с обеих сторон, осторожно откройте его.
Дополнительный лоток приема бумаги открывается автоматически при открытии лотка приема бумаги.
- (2) Выдвиньте упор для выходящей бумаги.

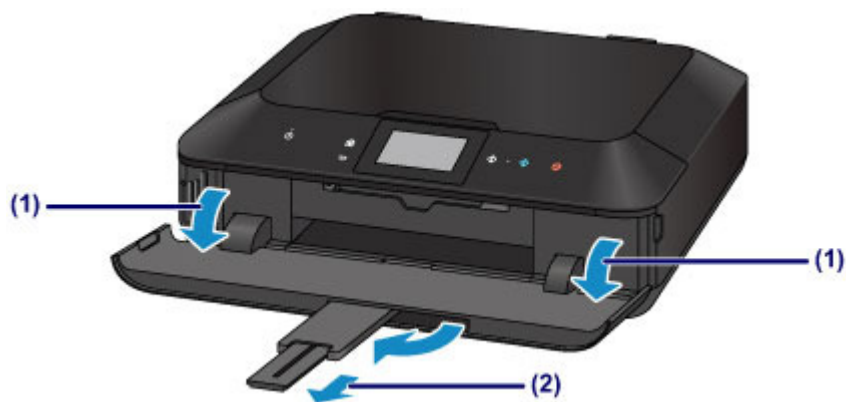
**»»» Примечание.****После загрузки конвертов**

- Выберите размер и тип загруженных конвертов на экране параметров печати драйвера принтера.

[Наверх](#)

S102

Подходящие типы носителей

Для получения лучших результатов печати выберите бумагу, подходящую для печати. Компания Canon предоставляет различные типы бумаги для получения удовлетворения от печати, например наклейки, а также бумагу для фотографий и документов. Рекомендуется использовать подлинную бумагу Canon для печати важных фотографий.

Типы носителей

Стандартные типы бумаги

- Обычная бумага (включая вторичную бумагу) ^{*1}
- Конверты ^{*2}

Подлинная бумага Canon

Номер модели подлинной бумаги Canon указан в скобках. Подробную информацию о стороне для печати и примечания по манипуляциям с бумагой см. в руководстве, входящем в комплект поставки. Информация о размерах страницы для каждого типа оригинальной бумаги Canon доступна на нашем веб-сайте.

»»» Примечание.

- Покупка некоторых типов бумаги Canon может быть недоступна в некоторых странах или регионах. В США бумага не продается по номеру модели. Приобретайте бумагу по названию.

Бумага для печати фотографий:

- Photo Paper Pro Platinum <PT-101>
- Глянцевая фотобумага для повседневной печати <GP-501/GP-601>
- Photo Paper Glossy <GP-601>
- Фотобумага для печати Plus Glossy II <PP-201>
- Photo Paper Pro Luster <LU-101>
- Photo Paper Plus Semi-gloss <SG-201>
- Matte Photo Paper <MP-101>

Бумага для печати рабочих документов:

- High Resolution Paper <HR-101N> ^{*2}

Бумага для создания собственных напечатанных изображений:

- Термопереводные материалы <TR-301> ^{*2}
- Фотонаклейки <PS-101>

*1 Можно использовать 100 % переработанную бумагу.

*2 Печать на таком типе бумаги с помощью панели управления или с цифровых камер не поддерживается.

➡ [Предел загрузки бумаги](#)

➡ [Параметры типа носителя на панели управления](#)

»»» Примечание.

- Лоток для диска, входящий в комплект устройства, позволяет печатать на допускающих печать дисках.
➡ [Установка диска, допускающего печать](#)

- Для получения сведений о параметрах бумаги в драйвере принтера см. Онлайн-руководство.
➔ [Главная](#)
- При печати фотографий, хранящихся на PictBridge-совместимом устройстве, необходимо указать размер страницы и тип носителя. Для получения подробных сведений см. Онлайн-руководство.
➔ [Главная](#)
- Можно использовать художественную бумагу, не являющуюся оригинальной бумагой Canon. Дополнительные сведения доступны на нашем веб-сайте. Печать невозможна на расстоянии менее 35 мм (1,38 дюйма) от верхнего или нижнего края листа (в направлении печати).
➔ [Размеры бумаги Art Paper](#)
➔ [Печать на бумаге Art Paper](#)

Размеры страницы

Можно использовать следующие размеры страницы.

▶▶▶ Примечание.

- Можно загрузить страницы следующих размеров.
 - Кассета (верх.): 10 x 15 см (4 x 6 дюймов) и 13 x 18 см (5 x 7 дюймов)
 - Кассета (нижн.): A4, B5, A5, Letter, Legal, 20 x 25 см (8 x 10 дюймов), конверты DL и конверты для деловой переписки №10
- Печать на бумаге следующих размеров с помощью панели управления или с цифровых камер не поддерживается.
 - Legal и конверты

Стандартные размеры:

- | | |
|-----------------------------|-------------------------------------|
| ● Letter | ● Legal |
| ● A5 | ● A4 |
| ● B5 | ● 10 x 15 см (4 x 6 дюймов) |
| ● 13 x 18 см (5 x 7 дюймов) | ● 20 x 25 см (8 x 10 дюймов) |
| ● Конверт DL | ● Конверт для деловой переписки №10 |

Нестандартные размеры:

Можно выполнять печать на бумаге нестандартного формата в пределах следующих диапазонов.

- кассета (верх.)
 - Минимальный размер: 89,0 x 127,0 мм (3,50 x 5,00 дюйма)
 - Максимальный размер: 200,0 x 184,9 мм* (7,87 x 7,28 дюйма*)
- кассета (ниж.)
 - Минимальный размер: 90,0 x 185,0 мм* (3,54 x 7,29 дюйма*)
 - Максимальный размер: 215,9 x 355,6 мм (8,50 x 14,00 дюйма)

* Бумага может подаваться из разных источников бумаги, в зависимости от операционной системы компьютера.

Вес бумаги

Можно использовать бумагу следующей плотности.

- От 64 до 105 g /m² (от 17 до 28 фунтов) (за исключением фирменной бумаги Canon)

Не используйте бумагу, плотность которой отличается от указанной (за исключением подлинной бумаги Canon), поскольку это может привести к ее застреванию в устройстве.

Примечания по хранению бумаги

- Извлекайте из упаковки только необходимое количество бумаги непосредственно перед печатью.
- Чтобы оставшаяся бумага не скручивалась, положите ее обратно в пачку и храните на ровной поверхности. При хранении бумаги избегайте воздействия на нее тепла, влаги и прямого солнечного света.

[Главная](#) > [Загрузка бумаги и оригинальных документов](#) > [Загрузка бумаги](#) > [Подходящие типы носителей](#) > Предел загрузки бумаги

S103

Предел загрузки бумаги

Стандартные типы бумаги

| Имя носителя | Кассета (верх.) | Кассета (ниж.) | Лоток приема бумаги |
|---|-----------------|---------------------|---------------------|
| Обычная бумага (включая вторичную бумагу)*1 | Н/Д*2 | Примерно 125 листов | Примерно 50 листов |
| Конверты | Н/Д*2 | 10 конвертов | *3 |

Подлинная бумага Canon

»»» Примечание.

- Перед запуском непрерывной печати рекомендуется извлечь из лотка приема бумаги ранее отпечатанные листы, чтобы избежать размытости и обесцвечивания (кроме High Resolution Paper <HR-101N>).

Бумага для печати фотографий:

| Имя носителя <№ модели> | Кассета (верх.) | Кассета (ниж.) |
|--|--|--|
| Photo Paper Pro Platinum <PT-101> *4 | 20 листов: 10 x 15 см (4 x 6 дюймов) | 10 листов: A4, Letter и 20 x 25 см (8 x 10 дюймов) |
| Глянцевая фотобумага для повседневной печати <GP-501/GP-601>*4 | 20 листов: 10 x 15 см (4 x 6 дюймов) | 10 листов: A4 и Letter |
| Photo Paper Glossy <GP-601> *4 | 20 листов: 10 x 15 см (4 x 6 дюймов) | 10 листов: A4 и Letter |
| Фотобумага для печати Plus Glossy II <PP-201> *4 | 10 листов: 13 x 18 см (5 x 7 дюймов) 20 листов: 10 x 15 см (4 x 6 дюймов) | 10 листов: A4, Letter и 20 x 25 см (8 x 10 дюймов) |
| Photo Paper Pro Luster <LU-101> *4 | Н/Д*2 | 10 листов: A4 и Letter |
| Photo Paper Plus Semi-gloss <SG-201> *4 | 10 листов: 13 x 18 см (5 x 7 дюймов) 20 листов: 10 x 15 см (4 x 6 дюймов) | 10 листов: A4, Letter и 20 x 25 см (8 x 10 дюймов) |
| Matte Photo Paper <MP-101> | 20 листов: 10 x 15 см (4 x 6 дюймов) | 10 листов: A4 и Letter |

Бумага для печати рабочих документов:

| Имя носителя <№ модели> | Кассета (верх.) | Кассета (ниж.) | Лоток приема бумаги |
|---------------------------------|-----------------|----------------|---------------------|
| High Resolution Paper <HR-101N> | Н/Д*2 | 65 листов | 50 листов |

Бумага для создания собственных напечатанных изображений:

| | | | |
|--|--|--|--|
| | | | |
|--|--|--|--|

| Имя носителя <№ модели> | Кассета (верх.) | Кассета (ниж.) |
|------------------------------------|-------------------|-------------------|
| Термопереводные материалы <TR-301> | Н/Д ^{*2} | 1 лист |
| Фотонаклейки <PS-101> | 1 лист | Н/Д ^{*5} |

*1 Соответствующая подача бумаги может быть невозможна на максимальной мощности, в зависимости от типа бумаги или условий окружающей среды (очень высокой или очень низкой температуры или влажности). В таких случаях следует примерно наполовину уменьшить количество листов бумаги, загружаемых одновременно.

*2 подача бумаги из кассеты (верх.) может повредить устройство. Всегда загружайте в кассету (ниж.).

*3 Перед запуском непрерывной печати рекомендуется извлечь из лотка приема бумаги ранее отпечатанные конверты, чтобы избежать размытости и обесцвечивания.

*4 При загрузке бумаги партиями сторона для печати может быть обозначена по направлению подачи, или бумага не подходит для подачи. В этом случае загружайте листы по одному.

*5 подача бумаги из кассеты (ниж.) может повредить устройство. Всегда загружайте в кассету (верх.).

Наверх 

[Главная](#) > [Загрузка бумаги и оригинальных документов](#) > [Загрузка бумаги](#) > [Подходящие типы носителей](#) > Параметры типа носителя на панели управления

S104

Параметры типа носителя на панели управления

Стандартные типы бумаги

| Имя носителя | Параметры в пункте Тип (Type) |
|---|-------------------------------|
| Обычная бумага (включая вторичную бумагу) | Обычная бумага (Plain paper) |

Подлинная бумага Canon

Бумага для печати фотографий:

| Имя носителя <№ модели> | Параметры в пункте Тип (Type) |
|--|-------------------------------|
| Photo Paper Pro Platinum <PT-101> | Pro Platinum |
| Глянцевая фотобумага для повседневной печати <GP-501/GP-601> | Glossy |
| Photo Paper Glossy <GP-601> | Glossy |
| Фотобумага для печати Plus Glossy II <PP-201> | Plus Glossy II |
| Photo Paper Pro Luster <LU-101> | Plus Semi-gloss |
| Photo Paper Plus Semi-gloss <SG-201> | Plus Semi-gloss |
| Matte Photo Paper <MP-101> | Matte |

[Наверх](#) 

[Главная](#) > [Загрузка бумаги и оригинальных документов](#) > [Загрузка бумаги](#) > Типы носителей, непригодные для использования

S105

Типы носителей, непригодные для использования

Нельзя использовать следующие типы бумаги. Использование такой бумаги не только приведет к неудовлетворительным результатам, но и может привести к застреванию бумаги или неисправной работе устройства.

- Сложенная, скрученная или помятая бумага
- Влажная бумага
- Слишком тонкая бумага (плотностью менее 64 г /м² (17 фунтов))
- Слишком плотная бумага (плотностью более 105 г /м² (28 фунтов), кроме подлинной бумаги Canon)
- Бумага тоньше открытки, включая обычную бумагу или блокнотную бумагу, нарезанную до небольших размеров (при печати на бумаге размером менее А5)
- Художественные открытки
- Открытки с фотографиями или наклейками
- Конверты с двойным клапаном
- Конверты с рельефной или специально обработанной поверхностью
- Конверты, клеевое покрытие которых было увлажнено и стало липким
- Любой тип бумаги с отверстиями
- Листы бумаги, не являющиеся прямоугольными
- Скрепленные или склеенные листы бумаги
- Клейкая бумага
- Бумага с блестками и т. д.

[Наверх](#) 

S107

Печать на бумаге Art Paper

При использовании бумаги Art paper может образовываться пыль. Поэтому рекомендуется удалять пыль с бумаги непосредственно перед печатью.

Вам понадобится мягкая волосяная кисть (или кисть, используемая для очистки техники).

Чем шире кисть, тем лучше результат.



Подходят мягкие кисти, изготовленные из полипропилена, полиэтилена, конского или козлиного волоса.

»»» Внимание!

- Не используйте кисти так, как показано ниже. Можно повредить поверхность печати.



Не подходят кисти из жесткого материала, ткани или впитывающей ткани, липких и абразивных материалов.

Процедура удаления бумажной пыли:

1. Убедитесь, что кисть не влажная и на ней нет пыли или грязи.
2. Очистите всю поверхность печати, двигаясь в одном направлении.

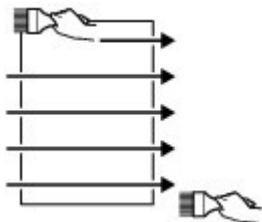

»»» Внимание!

- Проводите кистью по всей бумаге, не начинайте с середины и не останавливайтесь на полпути.
- По возможности старайтесь не прикасаться к поверхности печати.

3. Для окончательного удаления пыли отряхните бумагу кистью в другом направлении сверху донизу.

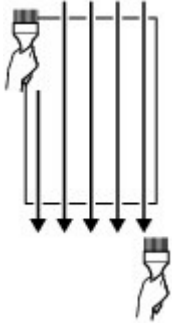

Наверх 

[Главная](#) > [Загрузка бумаги и оригинальных документов](#) > [Загрузка бумаги](#) > [Область печати](#)

Область печати

- [Область печати](#)
- [Размеры бумаги, отличные от форматов Letter, Legal, Конверты](#)
- [Letter, Legal](#)
- [Размеры бумаги Art Paper](#)
- [Конверты](#)
- [Диски, допускающие печать](#)

[Наверх](#) 

S108

Область печати

Для обеспечения наилучшего качества печати устройство оставляет поля с каждого края носителя. Область печати расположена между этими полями.

Рекомендуемая область печати  : компания Canon рекомендует печатать в этой области.

Доступная область печати  : область, где возможна печать.

Однако при печати в этой области может ухудшиться качество печати или точность подачи бумаги.

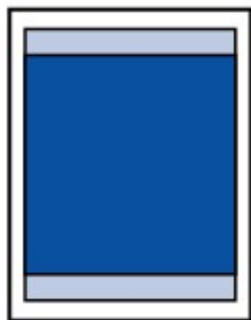

»»» Примечание.

- При автоматической двухсторонней печати или двухстороннем копировании область печати по верхнему полю уменьшается на 2 мм (0,08 дюйма).
- При выполнении копирования без полей или печати без полей с напечатанной фотографии укажите количество изображений, выходящих за пределы бумаги, выбрав параметр Степень расширен. копии (Extended copy amount) в разделе Параметры печати (Print settings) окна Параметры устройства (Device settings). Для получения подробных сведений см. Онлайн-руководство.

➔ [Главная](#)

Печать без полей

- Выбрав режим печати без полей, можно проводить печать без полей.
- При выполнении печати без полей края могут быть незначительно обрезаны, если печатаемое изображение увеличивается до размеров всей страницы.
- Для режима печати без полей используйте бумагу следующих типов:
 - Photo Paper Pro Platinum <PT-101>
 - Глянцевая фотобумага для повседневной печати <GP-501/GP-601>
 - Photo Paper Glossy <GP-601>
 - Фотобумага для печати Plus Glossy II <PP-201>
 - Photo Paper Pro Luster <LU-101>
 - Photo Paper Plus Semi-gloss <SG-201>
 - Matte Photo Paper <MP-101>

Печать без полей на бумаге любого другого типа может привести к значительному ухудшению качества печати и/или изменению оттенков цвета.

Печать без полей на обычной бумаге может привести к ухудшению качества печати. Используйте ее только при тестовой печати. Печать без полей на обычной бумаге с помощью панели управления или с цифровых камер не поддерживается.

- Печать без полей невозможна при работе с бумагой размеров Legal, A5 или B5, с конвертами или с художественной бумагой, не являющейся оригинальной бумагой Canon.
- В зависимости от типа бумаги печать без полей может привести к потере качества изображения на верхнем и нижнем краях бумаги или к загрязнению этих областей.

[Главная](#) > [Загрузка бумаги и оригинальных документов](#) > [Загрузка бумаги](#) > [Область печати](#) > [Размеры бумаги, отличные от форматов Letter, Legal, Конверты](#)

S110

Размеры бумаги, отличные от форматов Letter, Legal, Конверты

| Размер | Область, доступная для печати (ширина x высота) |
|----------------------------|---|
| A5 | 141,2 x 202,0 мм (5,56 x 7,95 дюйма) |
| A4 | 203,2 x 289,0 мм (8,00 x 11,38 дюйма) |
| B5 | 175,2 x 249,0 мм (6,90 x 9,80 дюйма) |
| 10 x 15 см (4 x 6 дюймов) | 94,8 x 144,4 мм (3,73 x 5,69 дюйма) |
| 13 x 18 см (5 x 7 дюймов) | 120,2 x 169,8 мм (4,73 x 6,69 дюйма) |
| 20 x 25 см (8 x 10 дюймов) | 196,4 x 246,0 мм (7,73 x 9,69 дюйма) |

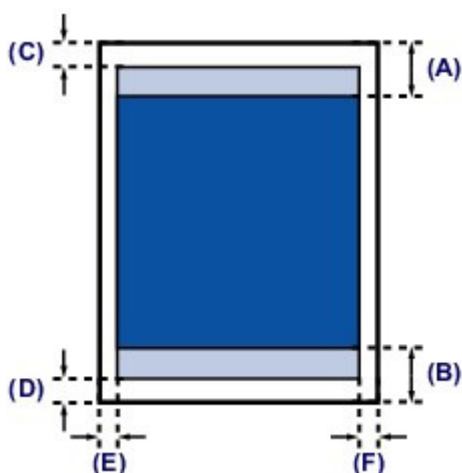

Рекомендуемая область печати

(A) 40,4 мм (1,59 дюйма)

(B) 37,4 мм (1,47 дюйма)

Область, доступная для печати

(C) 3,0 мм (0,12 дюйма)

(D) 5,0 мм (0,20 дюйма)

(E) 3,4 мм (0,13 дюйма)

(F) 3,4 мм (0,13 дюйма)

Наверх

S111

Letter, Legal

| Размер | Область, доступная для печати (ширина x высота) |
|--------|---|
| Letter | 203,2 x 271,4 мм (8,00 x 10,69 дюйма) |
| Legal | 203,2 x 347,6 мм (8,00 x 13,69 дюйма) |

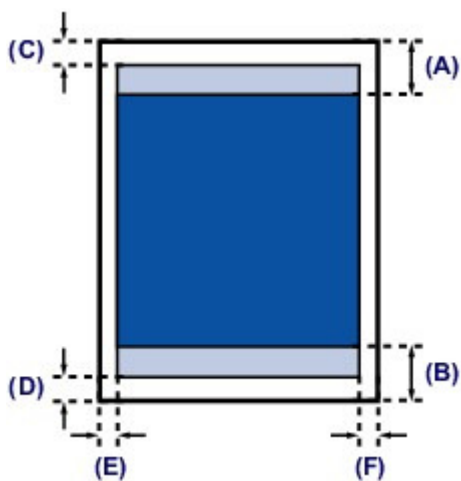

 Рекомендуемая область печати

(A) 40,4 мм (1,59 дюйма)

(B) 37,4 мм (1,47 дюйма)

 Область, доступная для печати

(C) 3,0 мм (0,12 дюйма)

(D) 5,0 мм (0,20 дюйма)

(E) 6,4 мм (0,25 дюйма)

(F) 6,3 мм (0,25 дюйма)

[Наверх](#) 

S112

Размеры бумаги Art Paper

Если в драйвере принтера выбрана бумага Art Paper, автоматически устанавливаются ограничения, предотвращающие печать в области полей 35 мм (1,38 дюйма) вдоль верхнего и нижнего краев бумаги. Перед печатью рекомендуется проверять область печати на экране предварительного просмотра.

A4

| Размер | Рекомендуемая область печати (ширина x высота) |
|---|--|
| A4 (Art Paper, край 35 мм (1,38 дюйма)) | 203,2 x 227,0 мм (8,00 x 8,94 дюйма) |

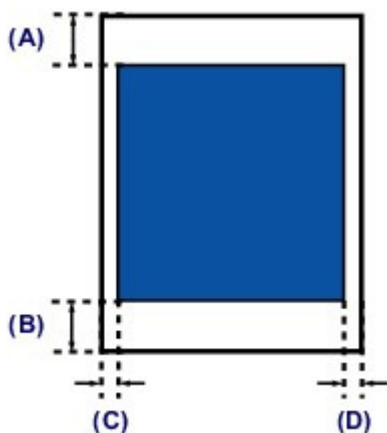

Рекомендуемая область печати

(A) 35,0 мм (1,38 дюйма)

(B) 35,0 мм (1,38 дюйма)

(C) 3,4 мм (0,13 дюйма)

(D) 3,4 мм (0,13 дюйма)

Letter

| Размер | Рекомендуемая область печати (ширина x высота) |
|---|--|
| Letter (Art Paper, край 35 мм (1,38 дюйма)) | 203,2 x 209,4 мм (8,00 x 8,24 дюйма) |

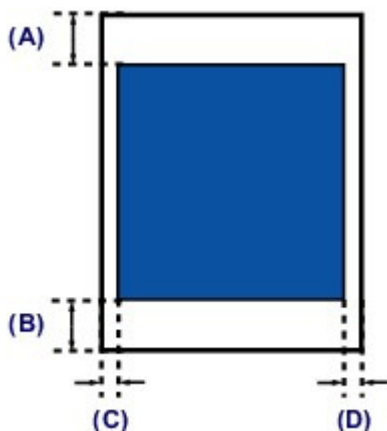

Рекомендуемая область печати

(A) 35,0 мм (1,38 дюйма)

(B) 35,0 мм (1,38 дюйма)

- (C) 6,4 мм (0,25 дюйма)
- (D) 6,3 мм (0,25 дюйма)

[Наверх](#) 

[Главная](#) > [Загрузка бумаги и оригинальных документов](#) > [Загрузка бумаги](#) > [Область печати](#) > Конверты

S113

Конверты

| Размер | Рекомендуемая область печати (ширина x высота) |
|-----------------------------------|--|
| Конверт DL | 98,8 x 179,6 мм (3,88 x 7,07 дюйма) |
| Конверт для деловой переписки №10 | 93,5 x 200,9 мм (3,68 x 7,90 дюйма) |

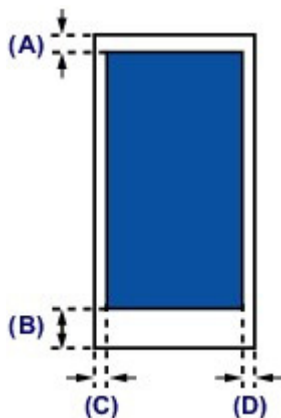

■ Рекомендуемая область печати

(A) 3,0 мм (0,12 дюйма)

(B) 37,4 мм (1,47 дюйма)

(C) 5,6 мм (0,22 дюйма)

(D) 5,6 мм (0,22 дюйма)

[Наверх](#) ↑

[Главная](#) > [Загрузка бумаги и оригинальных документов](#) > [Загрузка бумаги](#) > [Область печати](#) > [Диски, допускающие печать](#)

S114

Диски, допускающие печать

Область печати диска, допускающего печать, — это область от 17 мм (0,67 дюйма) внутреннего диаметра до 1 мм (0,04 дюйма) внешнего диаметра поверхности печати.

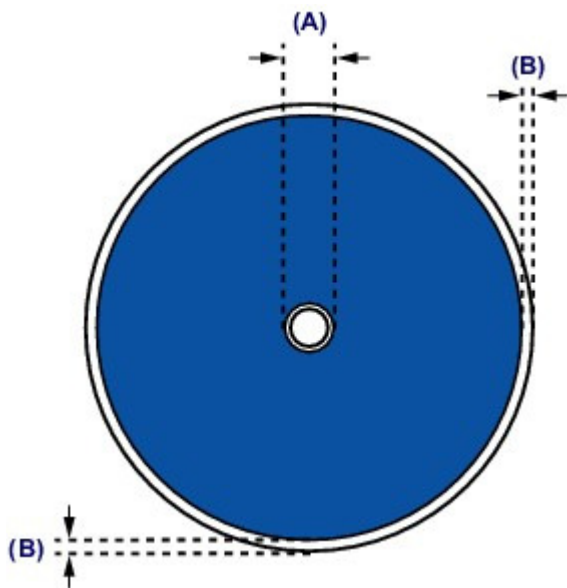

 Рекомендуемая область печати

(A) 17,0 мм (0,67 дюйма)

(B) 1,0 мм (0,04 дюйма)

[Наверх](#) 

Установка диска, допускающего печать

- [Меры предосторожности при печати на дисках, допускающих печать](#)
- [Действия перед установкой диска, допускающего печать](#)
- [Установка диска, допускающего печать](#)
- [Извлечение диска, допускающего печать](#)
- [Прикрепление и отсоединение лотка для диска](#)

[Наверх](#) 

S201

Меры предосторожности при печати на дисках, допускающих печать

- Обязательно используйте лоток для диска, входящий в комплект поставки данного устройства. На верхней стороне лотка должно быть обозначение «J».
- Не пытайтесь печатать на дисках, допускающих печать, не пригодных для печати на струйном принтере. Чернила на таких дисках не высыхают, что может привести к повреждению дисков или устройств, в которые загружены диски.
- Не пытайтесь печатать на предназначенной для записи данных поверхности дисков, допускающих печать. Это приведет к повреждению данных, записанных на диске, допускающем печать.
- Удерживайте диски, допускающие печать, за края. Старайтесь не прикасаться ни к поверхности для печати, ни к поверхности для записи.
- Удалите любые загрязнения из лотка для диска перед помещением в лоток для диска дисков, допускающих печать. Загрузка дисков в загрязненный лоток для диска может привести к появлению царапин на поверхности диска, предназначенной для записи.
- По завершении печати дождитесь естественного высыхания поверхности диска, предназначенной для печати. Для просушки чернил не следует использовать фен или выставлять диск на прямой солнечный свет. Не прикасайтесь к поверхности для печати до тех пор, пока не высохнут чернила.
- Не присоединяйте лоток для диска во время работы устройства.
- Не извлекайте лоток для диска во время печати на дисках, допускающих печать. Это может привести к повреждению устройства, лотка для диска или самого диска.
- Предохраняйте отражатели лотка для диска от загрязнений и царапин. Устройство может не распознать загрузку диска, допускающего печать, или могут измениться параметры печати. В случае загрязнения отражателей лотка для диска протрите отражатель мягкой сухой тканью, стараясь при этом не поцарапать пластину.
- Использование для печати любой другой программы, кроме My Image Garden, может привести к загрязнению лотка для диска.
- По завершении печати на дисках, допускающих печать, необходимо закрыть внутреннюю крышку.
- Чтобы сохранить оптимальное качество печати, рекомендуется останавливать ее после каждых десяти дисков при непрерывной печати более десяти штук. Чтобы остановить печать, отсоедините лоток для диска от устройства, а затем закройте внутреннюю крышку. Приблизительно через три минуты откройте внутреннюю крышку, подсоедините лоток для диска к устройству, а затем возобновите печать.

[Наверх](#) 

[Главная](#) > [Загрузка бумаги и оригинальных документов](#) > [Установка диска, допускающего печать](#) > [Действия перед установкой диска, допускающего печать](#)

S202

Действия перед установкой диска, допускающего печать

Для печати на дисках, допускающих печать, потребуются следующие принадлежности:

- Лоток для диска (входит в комплект поставки устройства)



* Воспользуйтесь лотком для диска с обозначением «J» на поверхности. Лоток для диска устанавливается на задней панели кассеты (верх.).

➔ [Прикрепление и отсоединение лотка для диска](#)

- Диск, допускающий печать, диаметром 12 см (4,72 дюйма)



Приобретите диск, поверхность которого пригодна для печати на струйном принтере.

»»» Примечание.

- Диск, допускающий печать, отличается от обычных дисков (BD/DVD/CD и т. д.) тем, что имеет поверхность, специально обработанную для выполнения печати на струйном принтере.

[Наверх](#) ↑

S203

Установка диска, допускающего печать

Для печати на диске, допускающем печать, установите его в лоток для диска, входящий в комплект поставки устройства, затем вставьте его в устройство.

Выполняйте эту же процедуру для печати с компьютера.

»»» Внимание!

- Не устанавливайте лоток для диска, пока не отобразится сообщение с запросом на загрузку диска, допускающего печать. Таким образом можно повредить устройство.

1. Отсоедините лоток для диска от кассеты (верх.).
➔ [Прикрепление и отсоединение лотка для диска](#)
2. Удерживая лоток приема бумаги (A) с обеих сторон, осторожно откройте его.
3. Если отображается сообщение с запросом на загрузку диска, допускающего печать, откройте внутреннюю крышку (B) и опустите ее вниз до упора.

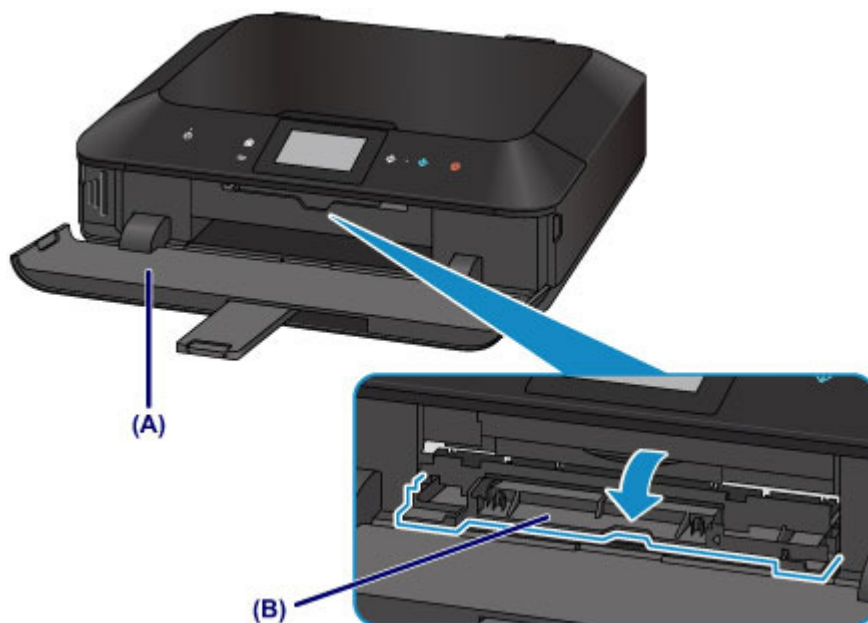

4. Разместите диск, допускающий печать, поверхностью для печати вверх.

»»» Внимание!

- Перед вставкой диска, допускающего печать, в лоток для диска убедитесь, что лоток для диска не загрязнен.
- При установке диска, допускающего печать, в лоток для диска не прикасайтесь к поверхности для печати диска и к отражателям (C) на лотке для диска.

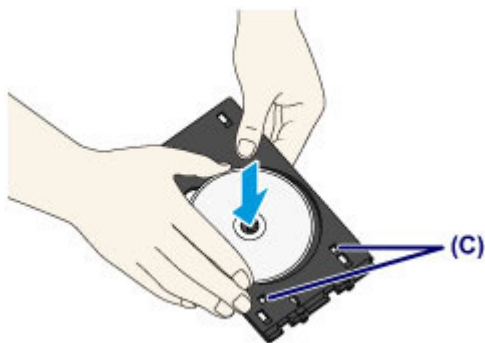

5. Подсоедините лоток для диска к устройству.

▶▶▶ Примечание.

- Лоток для диска может быть извлечен через указанный период времени. В этом случае следуйте инструкциям на экране, чтобы установить лоток для диска.

(1) Разместите лоток для диска на внутренней крышке.

(2) Вставьте лоток для диска так, чтобы стрелка (◀) на внутренней крышке примерно совместилась со стрелкой (▶) на лотке для диска.

▶▶▶ Внимание!

- Не задвигайте лоток для диска дальше стрелки (◀) на внутренней крышке.

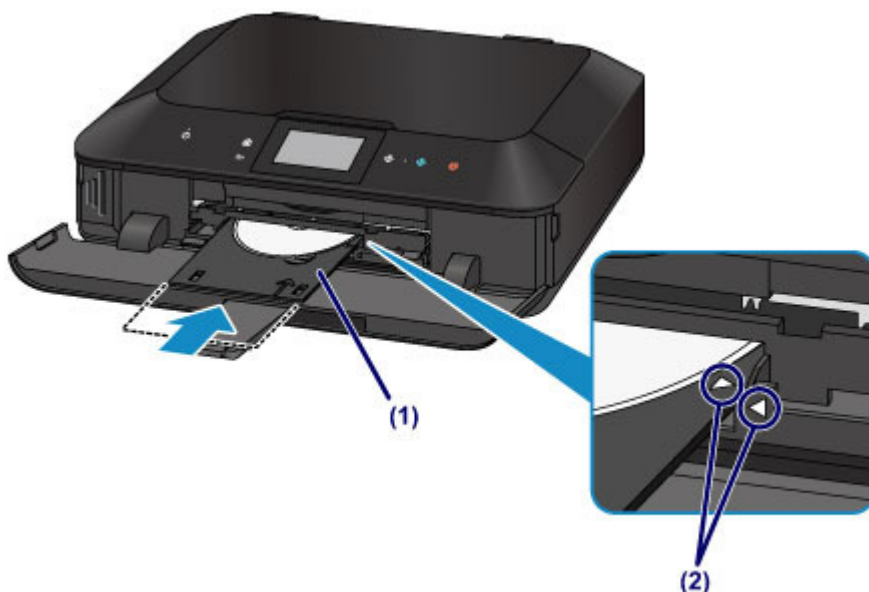

Наверх 

S205

Извлечение диска, допускающего печать

1. Выдвиньте лоток для диска.



2. Закройте внутреннюю крышку.

»»» Внимание!

- Если внутренняя крышка открыта, печать на бумаге невозможна, так как она не будет правильно подаваться. Проверьте, закрыта ли внутренняя крышка принтера.



3. Извлеките диск, допускающий печать, из лотка для диска.

»»» Внимание!

- При извлечении диска из лотка для диска не прикасайтесь к стороне для печати.

»»» Примечание.

- Перед извлечением диска необходимо подождать, чтобы отпечатанная поверхность достаточно хорошо высохла. Если чернила попали на лоток для диска или на прозрачные участки на внутреннем или внешнем крае диска, допускающего печать,

протрите их после высыхания поверхности для печати.

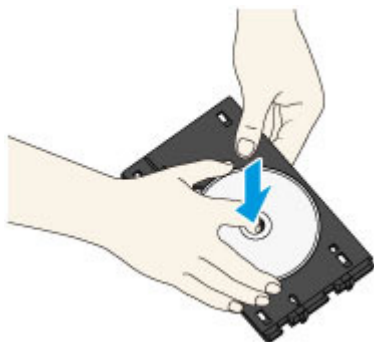

4. Закройте лоток приема бумаги.
5. Присоедините лоток для диска к кассете (верх.).
➔ [Прикрепление и отсоединение лотка для диска](#)

[Наверх](#) 

[Главная](#) > [Загрузка бумаги и оригинальных документов](#) > [Установка диска, допускающего печать](#) > [Прикрепление и отсоединение лотка для диска](#)

S206

Прикрепление и отсоединение лотка для диска

Отсоединение лотка для диска

Сдвиньте лоток для диска в сторону на задней панели кассеты (верх.) и поднимите его, чтобы отсоединить.

»»» Внимание!

- Обязательно снимите с лотка для диска оранжевые ленты, прикрепляемые для транспортировки.

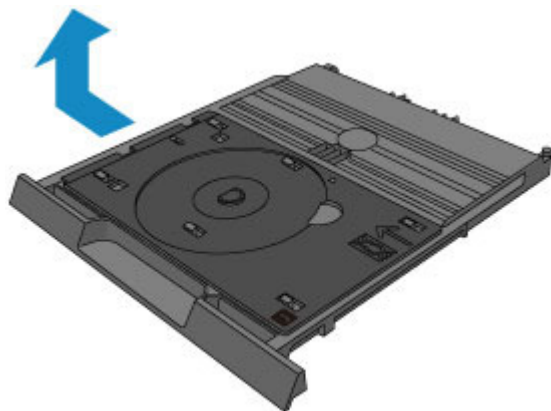

Установка лотка для диска

Совместите отверстия лотка для диска с крючками на задней панели кассеты (верх.) и сдвиньте его, чтобы присоединить.

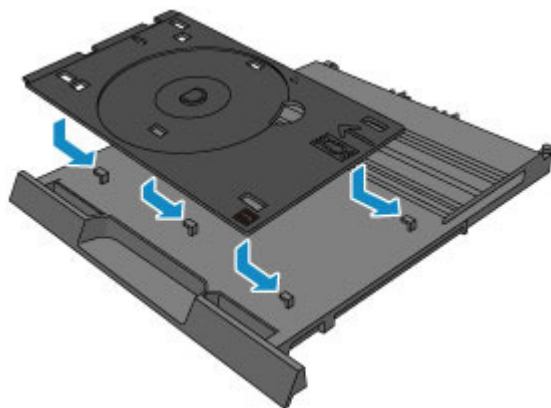

»»» Внимание!

- Обязательно совместите каждое отверстие лотка для диска с соответствующим крючком на задней панели кассеты (верх.). Если лоток для диска не установлен надлежащим образом, лоток для диска может повредиться при установке кассеты (верх.) в устройство.

Наверх 

[Главная](#) > [Загрузка бумаги и оригинальных документов](#) > [Загрузка оригиналов](#)

Загрузка оригиналов

- [Загрузка оригиналов на стекло рабочей поверхности](#)
- [Загрузка оригиналов для каждой функции](#)
- [Оригиналы, которые можно загрузить](#)
- [Закрепление/отсоединение крышки сканера](#)

[Наверх](#) 

S208

Загрузка оригиналов на стекло рабочей поверхности

Оригинальные документы для копирования или сканирования загружаются на стекло рабочей поверхности.

1. Загрузите оригиналы на стекло рабочей поверхности.

(1) Откройте крышку сканера.

(2) Поместите оригинал на стекло рабочей поверхности **ЛИЦЕВОЙ СТОРОНОЙ ВНИЗ**.

➔ [Оригиналы, которые можно загрузить](#)

Размещайте оригинал в правильном положении, соответствующем выбранной операции.

➔ [Загрузка оригиналов для каждой функции](#)



Внимание!

- При загрузке оригинального документа на стекло рабочей поверхности соблюдайте следующие условия.
 - Не кладите на стекло рабочей поверхности предметы весом более 2,0 кг (4,4 фунтов).
 - Не нажимайте на стекло рабочей поверхности с усилием 2,0 кг (4,4 фунтов) и более, в частности, не прижимайте оригинальный документ.
- Несоблюдение приведенных выше правил может привести к сбоям в работе сканера или к поломке стекла рабочей поверхности.

2. Осторожно закройте крышку сканера.



Внимание!

- После загрузки оригинала на стекло рабочей поверхности, а также перед началом копирования или сканирования убедитесь, что крышка сканера закрыта.

[Наверх](#) 

[Главная](#) > [Загрузка бумаги и оригинальных документов](#) > [Загрузка оригиналов](#) > Загрузка оригиналов для каждой функции

S210

Загрузка оригиналов для каждой функции

Выбор положения при загрузке оригинала зависит от функции, выбранной при копировании, сканировании и т. п. Загрузите оригинал документа в правильном положении в соответствии с выбранной операцией. Если оригинал загружен неправильно, то он может быть неправильно отсканирован.

Размещение оригинала и его совмещение с меткой выравнивания

- **Загрузка оригиналов для копирования**
- **В пункте Сканиров. (Scan),**
 - выберите для параметра Тип док. (Doc.type) значение Автом. сканиров. (Auto scan), чтобы отсканировать текстовые документы, журналы или газеты
 - выберите для параметра Тип док. (Doc.type) значение Документ (Document) или Фотография (Photo) и укажите стандартный размер (A4, Letter или др.) для параметра Форм.ск. (Scan size), чтобы отсканировать оригиналы
- **С помощью программы на компьютере,**
 - отсканируйте текстовые документы, журналов или газеты
 - выберите стандартный размер (A4, Letter и т. д.), чтобы отсканировать оригиналы

Разместите оригинал СТОРОНОЙ ДЛЯ СКАНИРОВАНИЯ ВНИЗ и совместите его с меткой выравнивания .



Внимание!

- Устройство не может сканировать затененный участок (A) (1 мм (0,04 дюйма) от краев стекла рабочей поверхности).

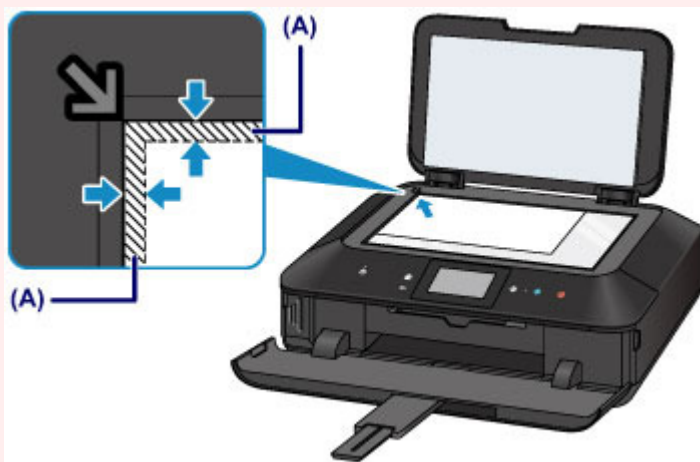

Размещение только одного оригинала в центре стекла рабочей поверхности

- Сканируйте только один диск в режиме Копир. этикетку на диск (Copy label to disc label)
- Сканируйте только одну напечатанную фотографию в режиме Копиров. фотогр. (Photo copy)
- **В пункте Сканиров. (Scan),**

- выберите для параметра Тип док. (Doc.type) значение Автом. сканиров. (Auto scan), чтобы отсканировать одну напечатанную фотографию, открытку, визитку или диск
- выберите для параметра Тип док. (Doc.type) значение Фотография (Photo) и укажите для параметра Форм.ск. (Scan size) значение Автом. сканиров. (Auto scan), чтобы отсканировать оригинал
- Отсканируйте одну напечатанную фотографию, открытку, визитку или диск с помощью программы на компьютере

Расположите оригинал ЛИЦЕВОЙ СТОРОНОЙ ВНИЗ и поместите его на расстоянии не менее 10 мм (0,4 дюйма) от краев стекла рабочей поверхности.

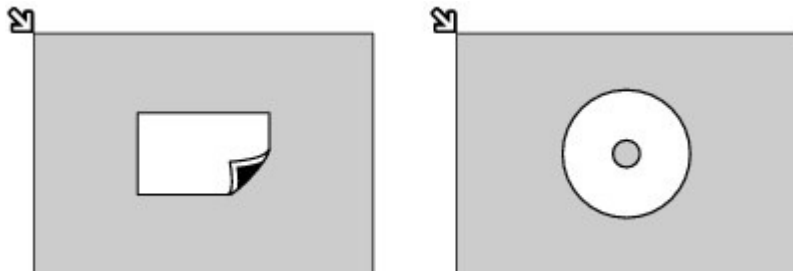

Загрузка одного или более оригиналов на стекло рабочей поверхности

- Отсканируйте две или больше напечатанных фотографий в режиме Копирование фотографий (Photo copy)
- В пункте Сканиров. (Scan),
 - выберите для параметра Тип док. (Doc.type) значение Автом. сканиров. (Auto scan), чтобы отсканировать несколько напечатанных фотографий, открыток или визитных карточек
 - выберите для параметра Тип док. (Doc.type) значение Фотография (Photo) и укажите для параметра Форм.ск. (Scan size) значение Авт. конв. скан. (Auto multi scan), чтобы отсканировать два или более оригиналов
- Отсканируйте две или более напечатанные фотографии, открытки или визитные карточки с помощью программного обеспечения на компьютере

Поместите два или несколько оригиналов СТОРОНОЙ ДЛЯ СКАНИРОВАНИЯ ВНИЗ и расположите их на расстоянии не менее 10 мм (0,4 дюйма) от краев стекла рабочей поверхности и на расстоянии не менее 10 мм (0,4 дюйма) друг от друга.

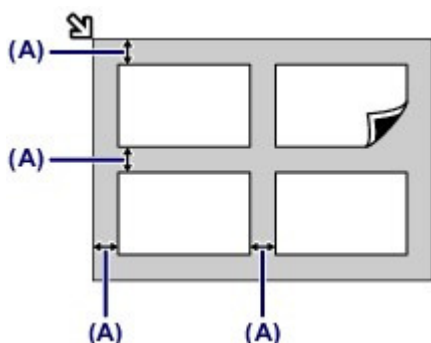

(A) 10 мм (0,4 дюйма)

▶▶▶ Примечание.

- Функция коррекции отклонения автоматически выравнивает оригиналы, расположенные под углом до 10 градусов. Однако исправить наклон фотографий с длинной стороной в 180 мм (7,1 дюйма) и более не удастся.
- Фотографии прямоугольной или неправильной формы (например вырезки) могут сканироваться неправильно.

[Главная](#) > [Загрузка бумаги и оригинальных документов](#) > [Загрузка оригиналов](#) > Оригиналы, которые можно загрузить

S301

Оригиналы, которые можно загрузить

Ниже приведены оригинальные документы, которые можно загружать на стекло рабочей поверхности.

| Элемент | Сведения |
|--------------------------|---|
| Типы оригиналов | - Журналы, газеты и текстовые документы - Напечатанные фотографии, открытки, визитки или диски (BD/DVD/CD и др.) |
| Размер (ширина x высота) | Макс. 216 x 297 мм (8,5 x 11,7 дюйма) |

»»» Примечание.

- При помещении толстого оригинала, например книги, на стекло рабочей поверхности, можно загрузить его, сняв крышку сканера с устройства.
 - ➔ [Закрепление/отсоединение крышки сканера](#)

Наверх 

S303

Закрепление/отсоединение крышки сканера

Отсоединение крышки сканера:

Поднимите крышку сканера вертикально и наклоните ее назад.



Закрепление крышки сканера:

Поместите обе петли (A) крышки сканера в держатель (B) и вставьте обе петли крышки сканера вертикально, как это показано ниже.

[Наверх](#) ↑

[Главная](#) > [Загрузка бумаги и оригинальных документов](#) > Вставка карты памяти

Вставка карты памяти

- [Перед вставкой карты памяти](#)
- [Вставка карты памяти](#)
- [Извлечение карты памяти](#)

[Наверх](#) 

[Главная](#) > [Загрузка бумаги и оригинальных документов](#) > [Вставка карты памяти](#) > Перед вставкой карты памяти

S304

Перед вставкой карты памяти

С этим устройством совместимы следующие типы карт памяти и типы изображений.

»»» Внимание!

Данные изображения, полученные с помощью цифровой камеры

- Сохранение фотографий на карте памяти не гарантирует возможность их использования в цифровой камере, данные изображения могут оказаться нечитаемыми в устройстве или поврежденными. Подробнее о картах памяти, для которых гарантирована работа с цифровой камерой, см. в руководстве, входящем в комплект поставки цифровой камеры.
- Отформатируйте карту памяти с помощью цифрового фотоаппарата с поддержкой стандарта файловой системы для камер (совместимый с Exif 2.2/2.21/2.3), TIFF (совместимый с Exif 2.2/2.21/2.3). Карта памяти, отформатированная на компьютере, может оказаться несовместимой с устройством.

Карты памяти, для использования которых не требуется адаптер





| | |
|---|--|
|  | Карта памяти SD (Secure Digital) Карта памяти SDHC |
|  | Карта Compact Flash (CF) (поддерживается тип I/II (3.3 V)) Microdrive |
|  | Memory Stick Duo Memory Stick PRO Duo |

Карты памяти, для использования которых требуется адаптер

»»» Внимание!

- Вставляйте следующие виды карт в адаптер карт перед вставкой в слот карты памяти. Если вставить какую-либо из нижеперечисленных карт памяти без адаптера, затем ее, возможно, не удастся извлечь. Для получения подробных сведений см. Онлайн-руководство.

➔ [Главная](#)

| | |
|---|--|
|  | miniSD Card *1 miniSDHC Card *1 |
|  | microSD Card *1 microSDHC Card *1 |
|  | xD-Picture Card *2 xD-Picture Card типа M *2 xD-Picture Card типа H *2 |
|  | Memory Stick Micro *3 |

*1 Используйте специальный адаптер карт SD Card.

*2 Требуется приобрести отдельный адаптер компактной флэш-карты для карты xD-Picture Card.

*3 Используйте специальный адаптер для карт Duo.

Доступные для печати изображения

- Данное устройство поддерживает изображения*, полученные с помощью фотокамеры, совместимой со стандартом файловой системы для камер (совместимый с Exif 2.2/2.21/2.3), TIFF (совместимый с Exif 2.2/2.21/2.3). Печать других изображений или видеофильмов, например изображений RAW, невозможна.
- Устройство принимает изображения, отсканированные и сохраненные с помощью устройства, когда для параметра Тип док. (Doc.type) установлено значение Фотография (Photo), а для параметра Формат (Format) — значение JPEG (расширение файла «.jpg»).

»»» Примечание.

- В данном устройстве используется технология exFAT по лицензии от корпорации Microsoft.

Наверх 

S305

Вставка карты памяти

»»» Внимание!

- Когда карта памяти находится в слоте карты памяти, светится индикатор Доступ (Access). Мигающий индикатор Доступ (Access) обозначает, что устройство осуществляет доступ к карте памяти. В этом случае не прикасайтесь к области вокруг слота карты памяти.

»»» Примечание.

- Если для параметра Атрибут чтения-записи (Read/write attribute) установлено значение Зап.чер. USB-порт ПК (Writable from USB PC) или Зап. через лок. сеть ПК (Writable from LAN PC), распечатать данные изображений с карты памяти или сохранить отсканированные данные на карту памяти с помощью панели управления устройства не удастся. После использования слота карты памяти в качестве дисководы карты памяти компьютера извлеките карту памяти, выберите в пункте Параметры устройства (Device settings) в разделе Настройка (Setup) на экране НАЧАЛО значение Польз. параметры устройства (Device user settings), затем установите для параметра Атрибут чтения-записи (Read/write attribute) значение Только чтение с ПК (Not writable from PC). Для получения подробных сведений см. Онлайн-руководство.
➔ [Главная](#)
- Если редактирование или обработка фотографий, хранящихся на карте памяти, производилась с помощью компьютера, печать этих фотографий следует выполнять только с компьютера. Использование панели управления может стать причиной сбоев при печати фотографий.

1. Подготовьте карту памяти.

Установите карту памяти в специальный адаптер, если это требуется.

➔ [Перед вставкой карты памяти](#)

2. Включите питание и осторожно откройте лоток приема бумаги, удерживая его с обеих сторон.



3. Вставляйте в слот карты памяти только одну карту памяти.

Место вставки карты меняется в зависимости от типа карты. Вставьте карту памяти прямо **СТОРОНОЙ С ЭТИКЕТКОЙ ВЛЕВО** в слот карты памяти согласно способу вставки, изображенному на рисунке ниже.

Если карта памяти вставлена правильно, загорится индикатор Доступ (Access) (A).

Обязательно подключите адаптер карты памяти с отметкой * (звездочка), затем вставьте карту памяти в слот карты памяти, как показано ниже.

Вставляйте указанные ниже типы карт памяти в левый слот карты памяти:

- Memory Stick Duo, Memory Stick PRO Duo
- Memory Stick Micro (с адаптером формата Duo) *

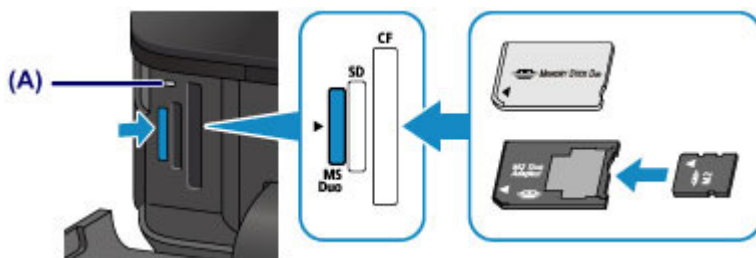

Вставляйте указанные ниже типы карт памяти в центральный слот карты памяти:

- Карта памяти SD (Secure Digital) и карта памяти SDHC
- Карта miniSD * и карта miniSDHC *
- Карта microSD * и карта microSDHC *

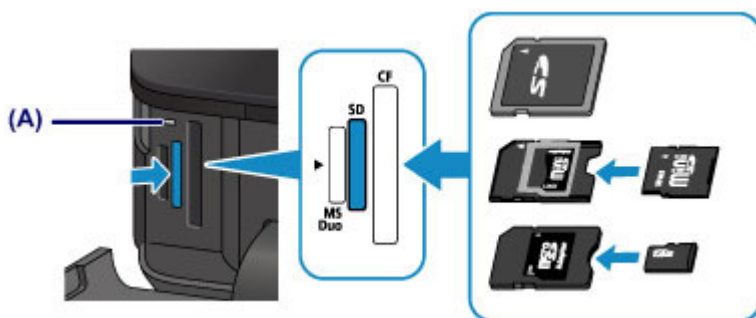

Вставляйте указанные ниже типы карт памяти в правый слот карты памяти:

- Карта Compact Flash (CF), Microdrive
- Карта xD-Picture *, карта xD-Picture типа M* и карта xD-Picture типа H*

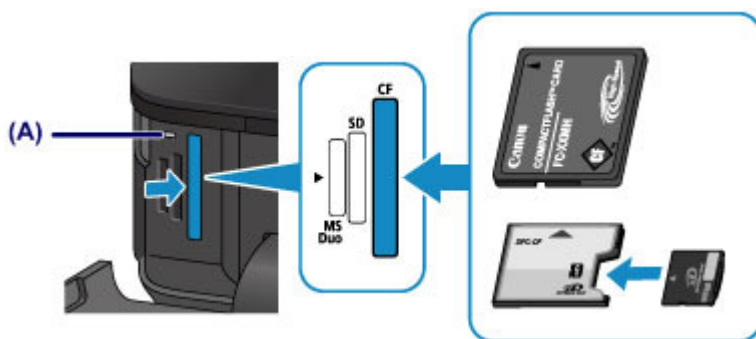

»»» Внимание!

- Часть карты памяти должна выступать из слота карты памяти, не надо пытаться вставить ее полностью. Это может привести к повреждению устройства или карты памяти.
- Прежде чем вставлять карту памяти в слот карты памяти, убедитесь, что карта памяти правильно ориентирована. Если установка карты памяти в слот карты памяти выполняется с усилием и неправильной ориентацией, устройство и/или карта памяти могут быть повреждены.
- Не устанавливайте одновременно несколько карт памяти.

4. Закройте лоток приема бумаги.

S306

Извлечение карты памяти

»»» Внимание!

- При использовании слота карты памяти в качестве дисководов карт памяти компьютера перед физическим извлечением карты памяти из устройства необходимо выполнить операцию безопасного извлечения. Для получения подробных сведений см. Онлайн-руководство.

[➔ Главная](#)

1. Удерживая лоток приема бумаги с обеих сторон, осторожно откройте его.
2. Убедитесь, что индикатор Доступ (Access) горит, и извлеките карту памяти. Возьмитесь за выступающую часть карты памяти и, держа ее прямо, извлеките из устройства.

»»» Внимание!

- Не извлекайте карту памяти при мигающем индикаторе Доступ (Access). Индикатор Доступ (Access) горит во время записи или чтения устройством данных с карты памяти. Если извлечь карту памяти или отключить питание при мигающем индикаторе Доступ (Access), данные на карте памяти могут быть повреждены.

3. Закройте лоток приема бумаги.

[Наверх](#) 

[Главная](#) > Замена чернильного контейнера

Замена чернильного контейнера

- [Замена чернильного контейнера](#)
- [Проверка состояния чернил](#)

[Наверх](#) 

S309

Замена чернильного контейнера

Если в процессе печати заканчиваются чернила или появляются другие ошибки, на сенсорном экране отображается сообщение, содержащее информацию об ошибке. Выполните соответствующие действия, указанные в сообщении.

➔ [Отображается код поддержки](#)

»»» Примечание.

- Сведения о совместимых чернильных контейнерах см. в печатном документе [Информация о безопасности и важные сведения](#).
- Если при наличии достаточного уровня чернил печать стала бледной или появились белые полосы, см. раздел [Процедура обслуживания](#).

Процедура замены

Для замены чернильного контейнера выполните следующие действия.

»»» Внимание!

Обращение с чернилами

- Немедленно замените извлеченный чернильный контейнер. Не оставляйте устройство без чернильного контейнера.
- Используйте новый чернильный контейнер для замены. Установка бывшего в использовании чернильного контейнера может вызвать засорение сопел. Кроме того, при использовании такого чернильного контейнера устройство не сможет точно определить, когда необходимо заменить чернильный контейнер.
- После установки чернильного контейнера не извлекайте его из устройства и не оставляйте его в открытом состоянии. Это приведет к тому, что чернильный контейнер высохнет и при его повторной установке в работе устройства возникнут неполадки. Чтобы добиться максимального качества печати, чернильный контейнер следует израсходовать в течение шести месяцев с момента первого использования.

»»» Примечание.

- Цветные чернила могут расходоваться даже при печати черно-белого документа или при выборе черно-белой печати.
Оба типа чернил также расходуются при стандартной и глубокой очистке печатающей головки, выполнение которой может быть необходимо для обеспечения работы устройства. Если в чернильном контейнере закончились чернила, его требуется немедленно заменить.
➔ [Полезные сведения о чернилах](#)

1. Убедитесь, что питание включено, и осторожно откройте лоток приема бумаги, удерживая его с обеих сторон.
2. Поднимите и полностью откройте панель управления.
Держатель печатающей головки встанет в положение для замены.

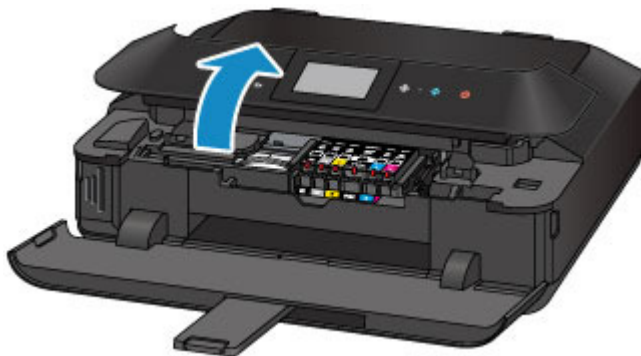

⚠ Осторожно!

- Не пытайтесь остановить или передвинуть держатель печатающей головки вручную. Не прикасайтесь к держателю печатающей головки до его полной остановки.

»»» Внимание!

- Открывая или закрывая панель управления, не прикасайтесь к кнопкам и сенсорному экрану на панели управления. Это может привести к выполнению нежелательной операции.
- Не прикасайтесь к металлическим или другим внутренним частям устройства.
- Если панель управления остается открытой дольше 10 минут, держатель печатающей головки перемещается вправо. В таком случае закройте и снова откройте панель управления.

3. Снимите чернильный контейнер, индикатор которого часто мигает.

Потяните за язычок (A) и поднимите чернильный контейнер, чтобы снять его.

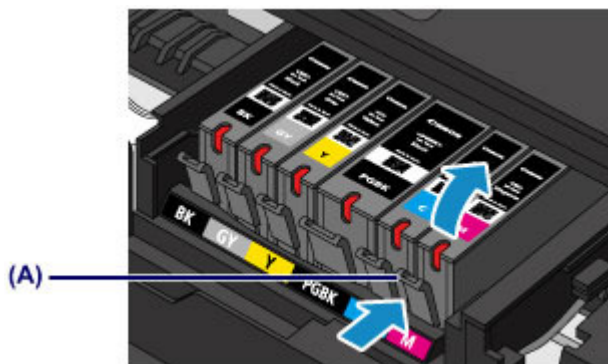

»»» Внимание!

- Не прикасайтесь к другим компонентам, кроме чернильных контейнеров.
- Соблюдайте осторожность при выполнении операций с чернильным контейнером, чтобы не испачкать одежду или окружающее пространство.
- Утилизируйте пустой чернильный контейнер в соответствии с местными законами и постановлениями об утилизации расходных материалов.

»»» Примечание.

- Не извлекайте два или более чернильных контейнеров одновременно. При замене нескольких чернильных контейнеров заменяйте чернильные контейнеры только по очереди.
- Сведения о скорости мигания индикаторов чернильниц см. в разделе [Проверка уровня чернил по индикаторам чернильниц](#).

4. Приготовьте новый чернильный контейнер.

(1) Извлеките новый чернильный контейнер из упаковки, полностью удалите

оранжевую ленту (1), затем полностью снимите защитную пленку (2).

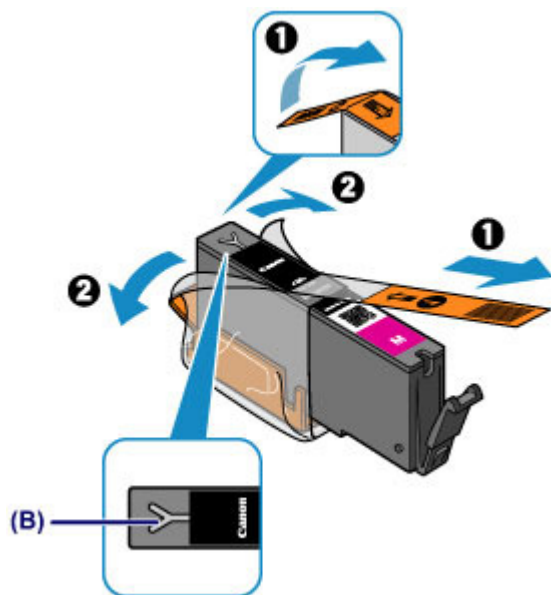

Внимание!

- Обращайтесь с чернильным контейнером аккуратно. Не роняйте и сильно не нажимайте на него.
- Если оранжевая лента останется на вентиляционном отверстии Y-образной формы (B), чернила могут разбрызгаться или устройство может выполнять печать неправильно.

(2) Возьмитесь за оранжевый защитный колпачок чернильного контейнера (C) так, чтобы он был направлен вверх, и не блокируйте вентиляционное отверстие Y-образной формы (B).

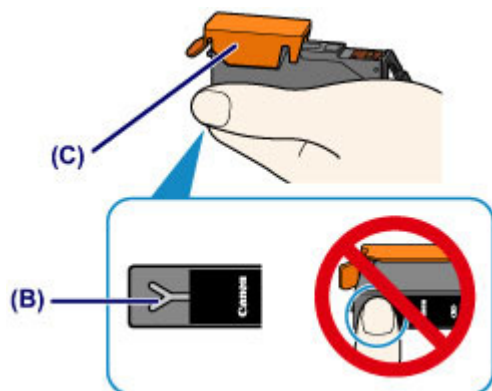

(3) **ОСТОРОЖНО** поднимите язычок на оранжевом защитном колпачке (C), чтобы снять колпачок.

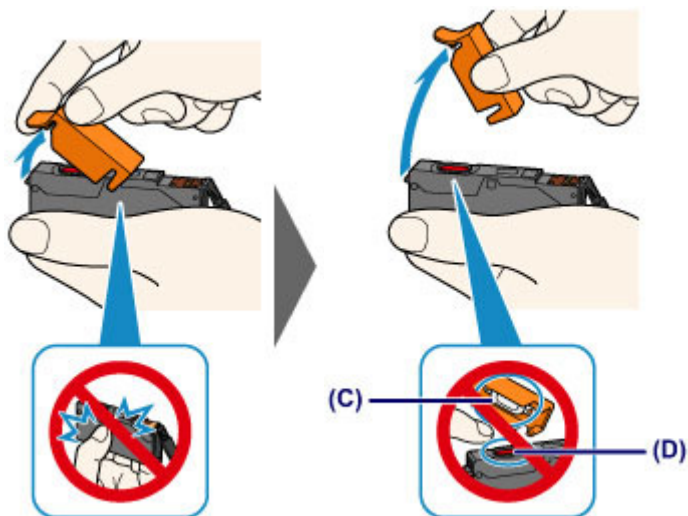

Внимание!

- Не сдавливайте чернильный контейнер. Если сдавить чернильный контейнер с заблокированным вентиляционным отверстием Y-образной формы (B), чернила могут разбрызгаться.
- Не касайтесь внутренней стороны оранжевого защитного колпачка (C) или открытого отверстия для чернил (D). Если до них дотронуться, можно испачкать руки.
- Сняв защитный колпачок (C), не надевайте его снова. Утилизируйте ее в соответствии с местными законами и нормативами по утилизации потребительских товаров.

5. Установите новый чернильный контейнер.

- (1) Вставьте передний край чернильного контейнера в печатающую головку под углом.

Убедитесь, что положение чернильного контейнера соответствует метке.

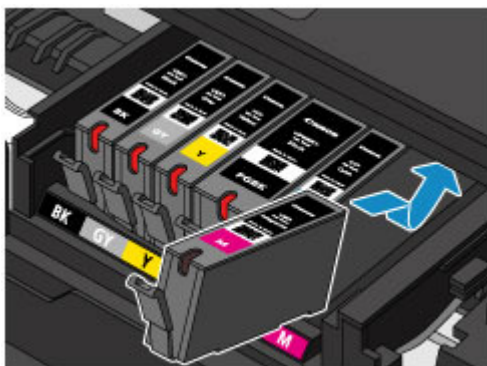

- (2) Нажимайте на верхнюю часть чернильного контейнера, пока чернильный контейнер не зафиксируется на месте.

Проверьте, загорелся ли красный индикатор чернильницы.

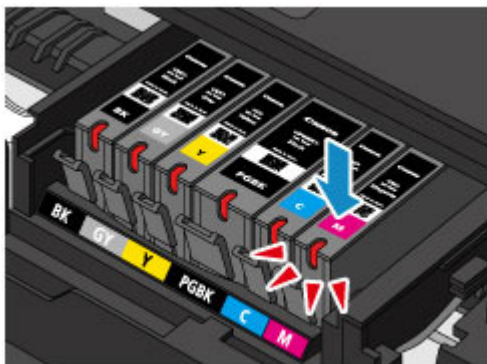

»»» Внимание!

- Если чернильный контейнер установлен неправильно, печать не будет выполняться. Обязательно устанавливайте чернильный контейнер в правильное положение в соответствии с этикеткой держателя печатающей головки.
- Печать начнется только после установки всех чернильных контейнеров. Обязательно установите все чернильные контейнеры.

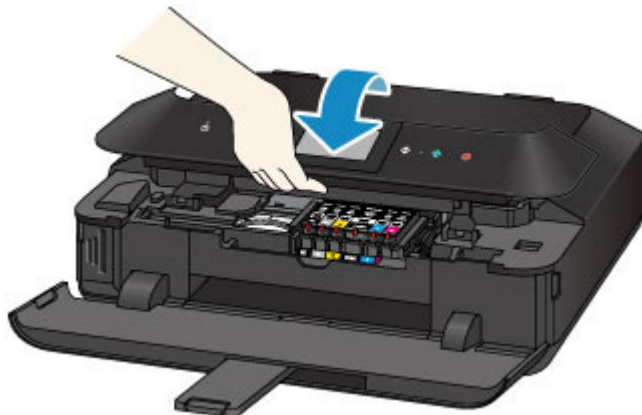
6. Осторожно закройте панель управления.**⚠ Осторожно!**

- При закрытии панели управления следите за тем, чтобы не прищемить пальцы.

»»» Внимание!

- Открывая или закрывая панель управления, не прикасайтесь к кнопкам и сенсорному экрану на панели управления. Это может привести к выполнению нежелательной операции.

»»» Примечание.

- Если после закрытия панели управления появится сообщение об ошибке, выполните соответствующее действие.
 - ➡ [Отображается код поддержки](#)
- При запуске печати после замены чернильного контейнера устройство автоматически выполняет очистку печатающей головки. Не выполняйте другие операции до завершения очистки печатающей головки устройства.
- Если прямые линии печатаются со смещением или положение печатающей головки не выровнено, отрегулируйте положение печатающей головки.
 - ➡ [Выравнивание печатающих головок](#)
- Во время работы устройство может издавать шум.

[Главная](#) > [Замена чернильного контейнера](#) > Проверка состояния чернил

Проверка состояния чернил

- [Проверка уровня чернил с помощью сенсорного экрана на устройстве](#)
- [Проверка уровня чернил по индикаторам чернильниц](#)

Уровень чернил можно проверить на экране компьютера.
Для получения подробных сведений см. [Онлайн-руководство](#).

➡ [Главная](#)

Наверх 

[Главная](#) > [Замена чернильного контейнера](#) > [Проверка состояния чернил](#) > Проверка уровня чернил с помощью сенсорного экрана на устройстве

S401

Проверка уровня чернил с помощью сенсорного экрана на устройстве

1. Убедитесь, что питание включено, и откройте экран НАЧАЛО.

Если экран НАЧАЛО не отображается, коснитесь кнопки НАЧАЛО (HOME), чтобы открыть его.

2. Проведите пальцем по экрану НАЧАЛО, затем легко коснитесь значка  Настройка (Setup).

➔ [Использование панели управления](#)

Появится экран меню настройки.

3. Легко коснитесь значка  Приблиз. запас чернил (Estimated ink levels).

В области (A) появляется символ, если есть какие-либо данные об уровне оставшихся чернил.

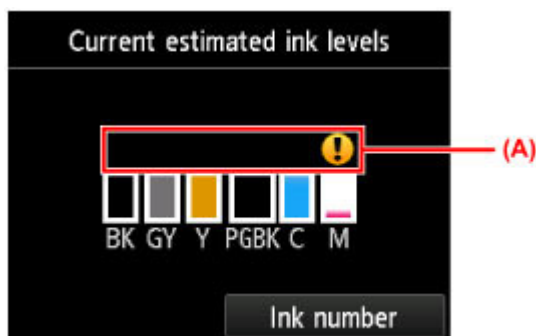

Пример. 

Чернила заканчиваются. Приготовьте новую чернильницу.

▶▶▶ Примечание.

- Приведенный выше экран показывает приблизительный уровень чернил.
- Коснитесь кнопки НАЧАЛО (HOME), чтобы выйти из меню Настройка (Setup) и перейти к экрану НАЧАЛО.
- Чтобы отобразить и распечатать номер модели чернильного контейнера, легко коснитесь Номер черн. (Ink number).
- Проверить уровень чернил можно также на сенсорном экране в процессе печати.
- Уровень чернил можно проверить на экране компьютера. Для получения подробных сведений см. Онлайн-руководство.

➔ [Главная](#)

Наверх 

S402

Проверка уровня чернил по индикаторам чернильниц

1. Убедитесь, что питание включено, и осторожно откройте лоток приема бумаги, удерживая его с обеих сторон.
2. Поднимите и полностью откройте панель управления.
➔ [Процедура замены](#)
3. Проверьте индикатор чернильницы.
После проверки состояния индикатора чернильницы закройте панель управления.
➔ [Процедура замены](#)

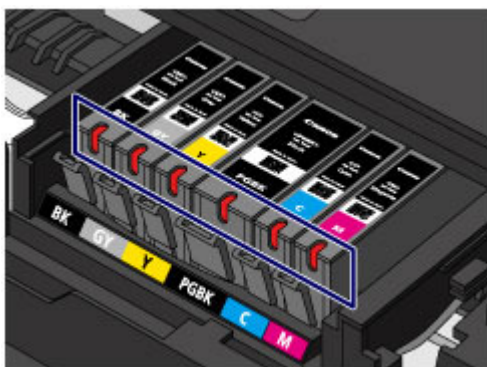

- Индикатор чернильницы горит.
Чернильный контейнер установлен правильно.
- Индикатор чернильницы мигает.
Мигает редко (с интервалом приблизительно 3 с)
 повторяется
Чернила заканчиваются. Приготовьте новую чернильницу.

Мигает часто (с интервалом приблизительно 1 с)



..... повторяется

- Чернильный контейнер не установлен в нужное положение.

или

- Чернила закончились.

Убедитесь, что чернильный контейнер установлен, как показано на этикетке держателя печатающей головки. Если положение правильное, но индикатор мигает, это означает, что произошла ошибка и устройство не может печатать. Проверьте сообщение об ошибке на сенсорном экране.

➔ [Отображается код поддержки](#)

- Индикатор чернильницы не горит.
Чернильный контейнер установлен неправильно или отключена функция определения оставшегося запаса чернил. Если чернильный контейнер ненадежно зафиксирован, проверьте, удален ли оранжевый защитный колпачок с нижней части чернильного контейнера, а затем нажмите на верхнюю часть чернильного контейнера, чтобы чернильный контейнер зафиксировался на месте.
Если индикатор чернильницы все еще не горит после переустановки чернильного контейнера, произошла ошибка и устройство не может печатать. Проверьте сообщение

об ошибке на сенсорном экране.

➔ [Отображается код поддержки](#)

»»» **Примечание.**

- Уровень чернил можно проверить на экране компьютера. Для получения подробных сведений см. [Онлайн-руководство](#).

➔ [Главная](#)

Наверх 

[Главная](#) > Обслуживание

Обслуживание

- [Если печать стала бледной или цвета печатаются некорректно](#)
- [Очистка устройства](#)

[Наверх](#) 

Если печать стала бледной или цвета печатаются некорректно

- [Процедура обслуживания](#)
- [Печать образца для проверки сопел](#)
- [Оценка образца для проверки сопел](#)
- [Очистка печатающей головки](#)
- [Глубокая чистка печатающей головки](#)
- [Выравнивание печатающих головок](#)
- [Выравнивание печатающих головок вручную](#)

[Наверх](#) 

S403

Процедура обслуживания

Причиной размытых результатов печати или искажения цвета может быть засорение сопла печатающей головки. Выполните следующие действия для печати шаблона для проверки сопел, проверьте состояние сопел печатающей головки, затем очистите печатающую головку.

Если прямые линии печатаются со смещением или получены неудовлетворительные результаты печати, качество печати может улучшить выравнивание печатающей головки.

Внимание!

- Не промывайте и не протирайте печатающую головку и чернильный контейнер. Это может вызвать повреждение печатающей головки и чернильного контейнера.

Примечание.

Перед выполнением технического обслуживания

- Убедитесь, что оранжевая защитная лента не осталась на чернильном контейнере.

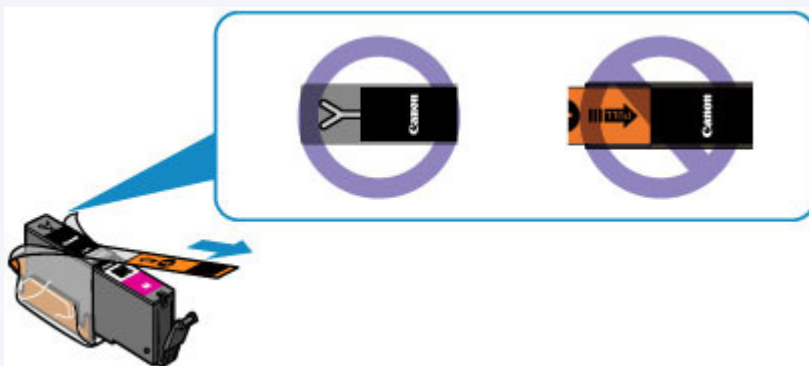

- Откройте панель управления и убедитесь, что индикатор чернильного контейнера светится красным. Если индикатор мигает или не горит, выполните необходимые действия.
 - ➔ [Проверка уровня чернил по индикаторам чернильниц](#)
- Результаты печати можно улучшить с помощью повышения качества печати в настройках драйвера принтера. Для получения подробных сведений см. [Онлайн-руководство](#).
 - ➔ [Главная](#)

При размытой или неровной печати:

Шаг 1

Выполните печать шаблона для проверки сопел.

- ➔ [Печать образца для проверки сопел](#)

Оцените шаблон для проверки сопел.

- ➔ [Оценка образца для проверки сопел](#)

Если в образце имеются пропущенные строки или горизонтальные белые полосы:

Шаг 2

Выполните очистку печатающей

После очистки печатающей головки напечатайте и оцените шаблон для проверки сопел.

головки.[➔ Очистка печатающей головки](#)

Если проблема не устранена после двукратной очистки печатающей головки, сделайте следующее:

**Шаг 3****Выполните глубокую очистку печатающей головки.**[➔ Глубокая чистка печатающей головки](#)**»»» Примечание.**

- Если процедура выполнена до действия 3, но проблема все еще не устранена, выключите питание и выполните повторную глубокую очистку печатающей головки через 24 часа. Если неполадка по-прежнему не устранена, возможно, печатающая головка повреждена. Обратитесь в сервисный центр.

Если печать неровная, например, вследствие смещения прямых линий, сделайте следующее:

Выровняйте печатающую головку.[➔ Выравнивание печатающих головок](#)**»»» Примечание.**

- Можно также распечатать образец для проверки сопел, очистить печатающую головку, отрегулировать ее положение, а также выполнить другие операции по обслуживанию с помощью компьютера. Для получения подробных сведений см. Онлайн-руководство.

[➔ Главная](#)

S406

Печать образца для проверки сопел

Чтобы проверить, правильно ли выполняется подача чернил из сопла печатающей головки, напечатайте образец для проверки сопел.

»»» Примечание.



- При низком уровне чернил шаблон для проверки сопел печатается неправильно. Замените чернильный контейнер с низким уровнем чернил.
➔ [Замена чернильного контейнера](#)

Нужно приготовить: лист обычной бумаги формата A4 или Letter

1. Убедитесь, что питание включено.
2. Загрузите в кассету (ниж.) один или несколько листов обычной бумаги формата A4 или Letter.
3. Откройте лоток приема бумаги.
 - (1) Удерживая лоток приема бумаги с обеих сторон, осторожно откройте его. Дополнительный лоток приема бумаги откроется автоматически при открытии лотка приема бумаги.
 - (2) Выдвиньте упор для выходящей бумаги.

»»» Внимание!

- Если внутренняя крышка открыта, закройте ее.

4. Выполните печать шаблона для проверки сопел.
 - (1) Проведите пальцем по экрану НАЧАЛО, затем легко коснитесь значка
  Настройка (Setup).
➔ [Использование панели управления](#)
Появится экран меню настройки.
 - (2) Легко коснитесь значка
  Обслуживание (Maintenance).
Отобразится экран Обслуживание (Maintenance).
 - (3) Выберите пункт Печать образца провер. сопел (Print nozzle check pattern).

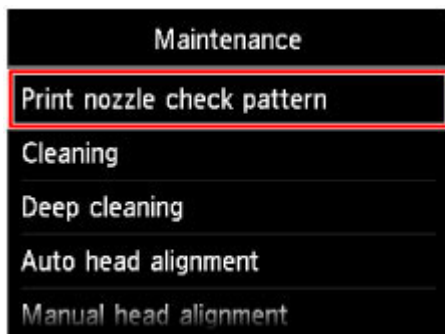

Появится экран подтверждения.

(4) Легко коснитесь кнопки Да (Yes).

Будет напечатан образец для проверки сопел, а на сенсорном экране отобразятся два экрана подтверждения.

5. Оцените шаблон для проверки сопел.

➔ [Оценка образца для проверки сопел](#)

Наверх 

S407

Оценка образца для проверки сопел

Выполните оценку шаблона для проверки сопел и очистите печатающую головку, если необходимо.

1. Проверьте образец (C) на наличие недостающих линий или образец (D) на наличие горизонтальных белых полос.

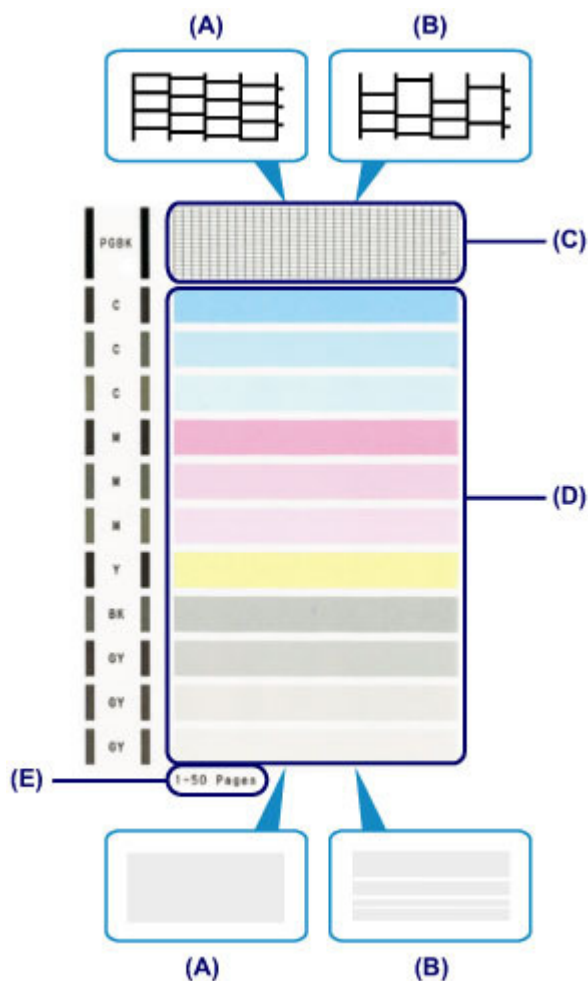

- (A) Нет недостающих линий / Нет горизонтальных белых полос
 (B) Есть недостающие линии / Есть горизонтальные белые полосы
 (E) Количество напечатанных на данный момент листов

2. На экране подтверждения выберите шаблон, наиболее соответствующий напечатанному шаблону для проверки сопел.

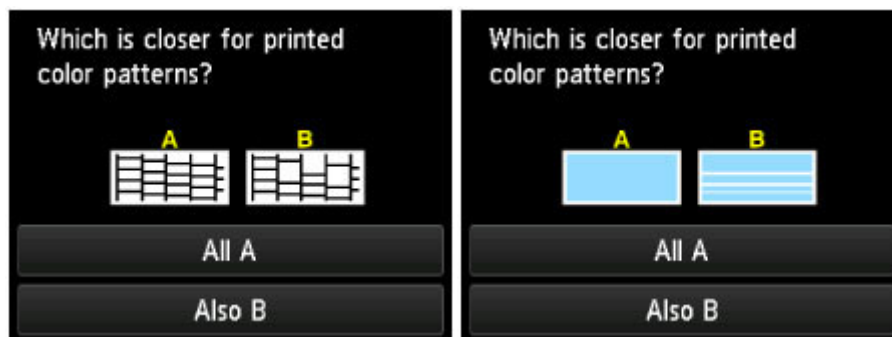

Для (A) (нет недостающих линий и белых горизонтальных полос) на обоих образцах (C) и (D):

- (1) Чистка не требуется. Выберите пункт Все A (All A).
- (2) Проверьте сообщение, затем легко коснитесь кнопки ОК.
На дисплее снова отобразится экран Обслуживание (Maintenance).

»»» Примечание.

- Коснитесь кнопки НАЧАЛО (HOME), чтобы выйти из меню Настройка (Setup) и перейти к экрану НАЧАЛО.

Для (B) (есть недостающие линии или белые горизонтальные полосы) на образце (C) или (D) (или на обоих образцах):

- (1) Требуется чистка. Выберите пункт Также B (Also B).
Появится запрос на подтверждение очистки.
- (2) Легко коснитесь кнопки Да (Yes).
Устройство запускает очистку печатающей головки.
➔ [Очистка печатающей головки](#)

»»» Примечание.

- На образце проверки сопел отображается общее число листов, напечатанных до настоящего времени, с приращением 50 листов.

Наверх

S501

Очистка печатающей головки

Очистите печатающую головку, если в напечатанном шаблоне для проверки сопел отсутствуют линии или присутствуют горизонтальные белые полосы. Очистка удалит засорение сопел и восстановит состояние печатающей головки. Очистка печатающей головки связана с повышенным потреблением чернил, поэтому выполнять очистку печатающей головки следует только при необходимости.

Нужно приготовить: лист обычной бумаги формата A4 или Letter

1. Убедитесь, что питание включено.
2. Загрузите в кассету (ниж.) один или несколько листов обычной бумаги формата A4 или Letter.
3. Откройте лоток приема бумаги.
 - (1) Удерживая лоток приема бумаги с обеих сторон, осторожно откройте его. Дополнительный лоток приема бумаги откроется автоматически при открытии лотка приема бумаги.
 - (2) Выдвиньте упор для выходящей бумаги.

»»» Внимание!

- Если внутренняя крышка открыта, закройте ее.

4. Выполните очистку печатающей головки.

- (1) Проведите пальцем по экрану НАЧАЛО, затем легко коснитесь значка



Настройка (Setup).

➔ [Использование панели управления](#)

Появится экран меню настройки.

- (2) Легко коснитесь значка  Обслуживание (Maintenance).
Отобразится экран Обслуживание (Maintenance).

- (3) Выберите пункт Очистка (Cleaning).

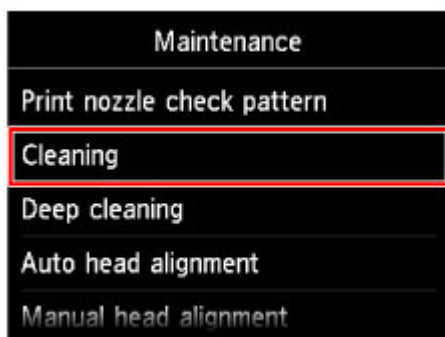

Появится экран подтверждения.

- (4) Легко коснитесь кнопки Да (Yes).

Устройство запускает очистку печатающей головки.

Не выполняйте другие операции до завершения очистки печатающей головки устройства.
Очистка занимает примерно от 2 до 3 минут.

Появится экран подтверждения печати шаблона.

(5) Легко коснитесь кнопки Да (Yes).

Шаблон для проверки сопел будет напечатан.

5. Оцените шаблон для проверки сопел.

➔ [Оценка образца для проверки сопел](#)

»»» Примечание.

- Коснитесь кнопки НАЧАЛО (HOME), чтобы выйти из меню Настройка (Setup) и перейти к экрану НАЧАЛО.
- Если неполадка не устранена после двукратной очистки печатающей головки, выполните глубокую очистку печатающей головки.
➔ [Глубокая чистка печатающей головки](#)

Наверх 

S502

Глубокая чистка печатающей головки

Если качество печати не улучшилось после стандартной очистки печатающей головки, выполните глубокую очистку печатающей головки. Во время глубокой очистки печатающей головки потребляется больше чернил, чем при стандартной очистке печатающей головки, поэтому выполняйте глубокую очистку печатающей головки только при необходимости.

Нужно приготовить: лист обычной бумаги формата A4 или Letter

1. Убедитесь, что питание включено.
2. Загрузите в кассету (ниж.) один или несколько листов обычной бумаги формата A4 или Letter.
3. Откройте лоток приема бумаги.
 - (1) Удерживая лоток приема бумаги с обеих сторон, осторожно откройте его. Дополнительный лоток приема бумаги откроется автоматически при открытии лотка приема бумаги.
 - (2) Выдвиньте упор для выходящей бумаги.

»»» Внимание!

- Если внутренняя крышка открыта, закройте ее.

4. Выполните глубокую очистку печатающей головки.
 - (1) Проведите пальцем по экрану НАЧАЛО, затем легко коснитесь значка



Настройка (Setup).

➔ [Использование панели управления](#)

Появится экран меню настройки.



- (2) Легко коснитесь значка  Обслуживание (Maintenance).

Отобразится экран Обслуживание (Maintenance).

- (3) Выберите пункт Глубокая очистка (Deep cleaning).

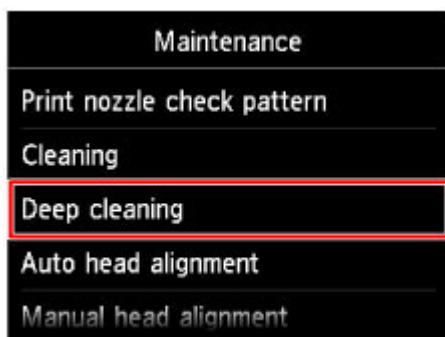

Появится экран подтверждения.

- (4) Легко коснитесь кнопки Да (Yes).
Устройство запускает глубокую очистку печатающей головки.

Не выполняйте другие операции до завершения глубокой очистки печатающей головки устройством. Очистка занимает примерно от 2 до 3 минут.

Появится экран подтверждения печати шаблона.

(5) Легко коснитесь кнопки **Да (Yes)**.
Шаблон для проверки сопел будет напечатан.

(6) При появлении сообщения о завершении легко коснитесь кнопки **ОК**.
На дисплее снова отобразится экран **Обслуживание (Maintenance)**.

5. Оцените шаблон для проверки сопел.

➔ [Оценка образца для проверки сопел](#)

Если отдельные цвета искажаются при печати, замените чернильный контейнер этого цвета.

➔ [Замена чернильного контейнера](#)

Если неполадка не устранена, отключите питание и повторите процедуру глубокой очистки печатающей головки через 24 часа.

Если неполадка по-прежнему не устранена, возможно, печатающая головка повреждена. Обратитесь в сервисный центр.

»»» **Примечание.**

- Коснитесь кнопки **НАЧАЛО (HOME)**, чтобы выйти из меню **Настройка (Setup)** и перейти к экрану **НАЧАЛО**.

Наверх 

[Главная](#) > [Обслуживание](#) > [Если печать стала бледной или цвета печатаются некорректно](#) > Выравнивание печатающих головок

S503

Выравнивание печатающих головок

Если прямые линии печатаются со смещением или если результаты печати неудовлетворительны, необходимо отрегулировать положение печатающей головки.

»»» Примечание.

- При низком уровне чернил образец выравнивания печатающей головки печатается неправильно. Замените чернильный контейнер с низким уровнем чернил.
➔ [Замена чернильного контейнера](#)
- Если закончилась входящая в комплект поставки бумага (Matte Photo Paper MP-101) либо указанная оригинальная бумага Canon недоступна или отсутствует в данный момент, можно использовать обычную бумагу и вручную выровнять печатающую головку.
➔ [Выравнивание печатающих головок вручную](#)
Можно также выполнить выравнивание печатающих головок с компьютера вручную. Для получения подробных сведений см. Онлайн-руководство.
➔ [Главная](#)
- Печать образца для выравнивания головок выполняется в черном и синем цветах.

Необходимо приготовить: лист Matte Photo Paper MP-101 формата A4 или Letter

1. Убедитесь, что питание включено.
2. Загрузите предоставленную бумагу или бумагу Matte Photo Paper MP-101 формата A4 или Letter в кассету (ниж.).
Загружайте бумагу в кассету (ниж.) СТОРОНОЙ ДЛЯ ПЕЧАТИ (БОЛЕЕ БЕЛАЯ) ВНИЗ.

»»» Внимание!

- Кассета (верх.) недоступна для процедуры автоматического выравнивания печатающей головки. Обязательно загрузите бумагу в кассету (ниж.).

3. Откройте лоток приема бумаги.
 - (1) Удерживая лоток приема бумаги с обеих сторон, осторожно откройте его.
Дополнительный лоток приема бумаги откроется автоматически при открытии лотка приема бумаги.
 - (2) Выдвиньте упор для выходящей бумаги.

»»» Внимание!

- Если внутренняя крышка открыта, закройте ее.

4. Автоматическая регулировка положения печатающей головки.
 - (1) Проведите пальцем по экрану НАЧАЛО, затем легко коснитесь значка



Настройка (Setup).

➔ [Использование панели управления](#)

Появится экран меню настройки.

- (2) Легко коснитесь значка  Обслуживание (Maintenance).

Отобразится экран Обслуживание (Maintenance).

- (3) Легко коснитесь пункта Автом. выравнив. головок (Auto head alignment).

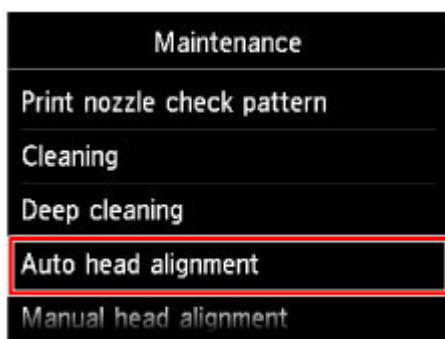

Появится экран подтверждения.

- (4) Легко коснитесь кнопки Да (Yes).

Будет напечатан лист для выравнивания печатающей головки и выполнена автоматическая регулировка положения печатающей головки.

Эта процедура занимает примерно 3—4 минуты.

»»» **Внимание!**

- Не открывайте панель управления во время печати.

»»» **Примечание.**

- Если автоматически отрегулировать положение печатающей головки не удалось, на сенсорном экране отобразится сообщение об ошибке.
➔ [Отображается код поддержки](#)

- (5) При появлении сообщения о завершении легко коснитесь кнопки ОК.

На дисплее снова отобразится экран Обслуживание (Maintenance).

»»» **Примечание.**

- Коснитесь кнопки НАЧАЛО (HOME), чтобы выйти из меню Настройка (Setup) и перейти к экрану НАЧАЛО.
- Если после регулирования положения печатающих головок, как описано выше, результаты печати остаются неудовлетворительными, выровняйте положение печатающих головок вручную.
➔ [Выравнивание печатающих головок вручную](#)
Можно также выполнить выравнивание печатающих головок с компьютера вручную. Для получения подробных сведений см. [Онлайн-руководство](#).
➔ [Главная](#)

[Главная](#) > [Обслуживание](#) > [Если печать стала бледной или цвета печатаются некорректно](#) > [Выравнивание печатающих головок вручную](#)

S504

Выравнивание печатающих головок вручную

Если после автоматического регулирования положения печатающей головки прямые линии печатаются со смещением или получены неудовлетворительные результаты печати, отрегулируйте положение печатающей головки вручную.

»»» Примечание.

- Сведения об автоматическом регулировании положения печатающей головки см. в разделе [Выравнивание печатающих головок](#)

Печать образца для выравнивания головок выполняется в черном и синем цветах.

Нужно приготовить: три листа обычной бумаги формата A4 или Letter

1. Убедитесь, что питание включено.
2. Загрузите в кассету (ниж.) три или более листов обычной бумаги формата A4 или Letter.
3. Откройте лоток приема бумаги.
 - (1) Удерживая лоток приема бумаги с обеих сторон, осторожно откройте его. Дополнительный лоток приема бумаги откроется автоматически при открытии лотка приема бумаги.
 - (2) Выдвиньте упор для выходящей бумаги.

»»» Внимание!

- Если внутренняя крышка открыта, закройте ее.

4. Напечатайте образец для выравнивания печатающей головки.

- (1) Проведите пальцем по экрану НАЧАЛО, затем легко коснитесь значка



Настройка (Setup).

➔ [Использование панели управления](#)

Появится экран меню настройки.

- (2) Легко коснитесь значка  Обслуживание (Maintenance).

Отобразится экран Обслуживание (Maintenance).

- (3) Выберите пункт Выравн. головок вручную (Manual head alignment).

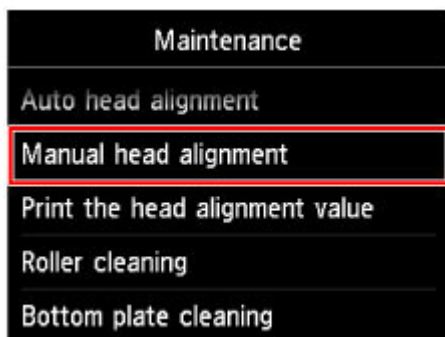

Появится экран подтверждения.

»»» Примечание.

- Для печати и проверки текущих значений настройки положения головок выберите пункт Печать для выравнивания (Print the head alignment value).

- (4) Легко коснитесь кнопки Да (Yes).
Печатается образец для выравнивания печатающей головки.

»»» Внимание!

- Не открывайте панель управления во время печати.

- (5) При появлении сообщения «Правильно ли напечатаны образцы? (Did the patterns print correctly?)» подтвердите, что образец напечатан правильно, легко коснувшись кнопки Да (Yes).
- (6) После подтверждения сообщения легко коснитесь кнопки Далее (Next).
Отображается экран ввода значений настройки положения печатающей головки.

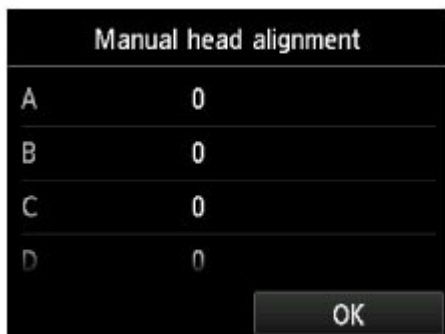

5. Изучите первую распечатку и отрегулируйте положение печатающей головки.

- (1) Легко коснитесь кнопки A, чтобы проверить напечатанные образцы и выберите номер образца в столбце A с наименее заметными вертикальными полосами.

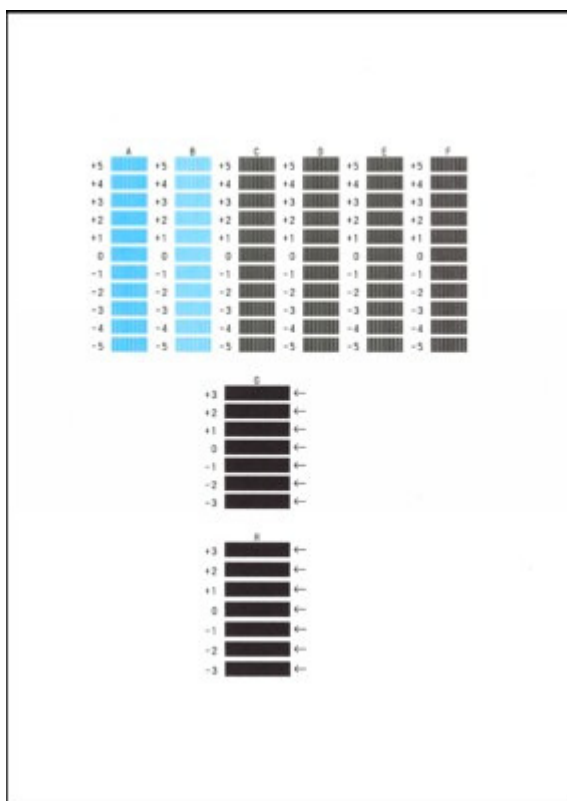

Примечание.

- Если лучший образец выбрать не удастся, выберите параметр, соответствующий образцу с наименее заметными вертикальными полосами.

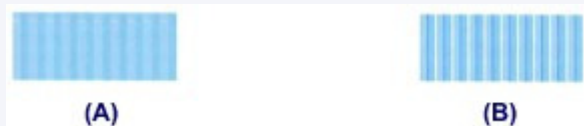

- (A) Наименее заметные вертикальные полосы
 (B) Наиболее заметные вертикальные полосы

- (2) Повторяйте процедуру до тех пор, пока не введете все номера образцов для столбцов В—Н, затем легко коснитесь кнопки ОК.
 В столбцах G и H выберите указанный стрелкой параметр, соответствующий образцу с наименее заметными горизонтальными полосами.

Примечание.

- Если лучший образец выбрать не удастся, выберите параметр, соответствующий образцу с наименее заметными горизонтальными полосами.



- (C) Наименее заметные горизонтальные полосы
 (D) Наиболее заметные горизонтальные полосы

- (3) Проверьте сообщение, затем легко коснитесь кнопки ОК.
 Будет напечатан второй образец.

Внимание!

- Не открывайте панель управления во время печати.

6. Изучите вторую распечатку и отрегулируйте положение печатающей головки.

(1) Коснитесь кнопки I, чтобы проверить напечатанные образцы, и выберите номер образца в столбце I с наименее заметными вертикальными полосами.

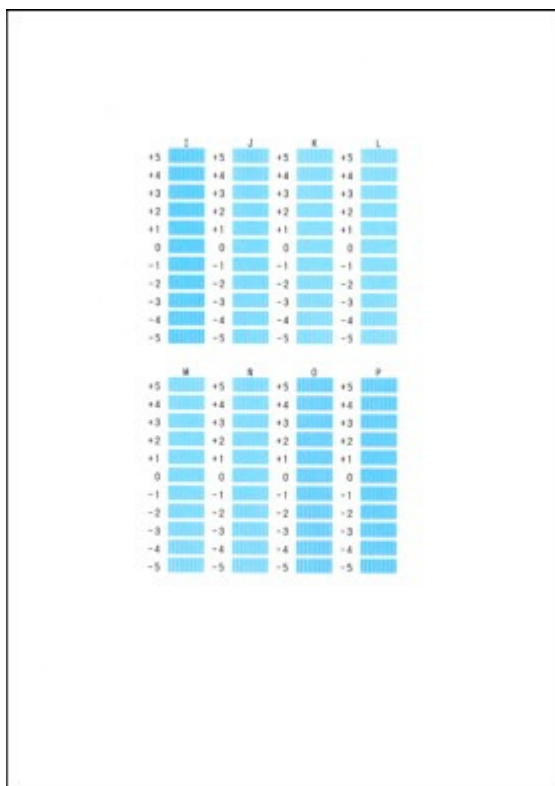

▶▶▶ Примечание.

- Если лучший образец выбрать не удастся, выберите параметр, соответствующий образцу с наименее заметными вертикальными полосами.



(E)



(F)

(E) Наименее заметные вертикальные полосы

(F) Наиболее заметные вертикальные полосы

(2) Повторяйте процедуру до тех пор, пока не введете все номера образцов для столбцов J—P, затем легко коснитесь кнопки ОК.

(3) Проверьте сообщение, затем легко коснитесь кнопки ОК.

Будет напечатан третий образец.

▶▶▶ Внимание!

- Не открывайте панель управления во время печати.

7. Изучите третью распечатку и отрегулируйте положение печатающей головки.

(1) Коснитесь кнопки a, чтобы проверить напечатанные образцы, и выберите номер образца в столбце a с наименее заметными горизонтальными полосами.

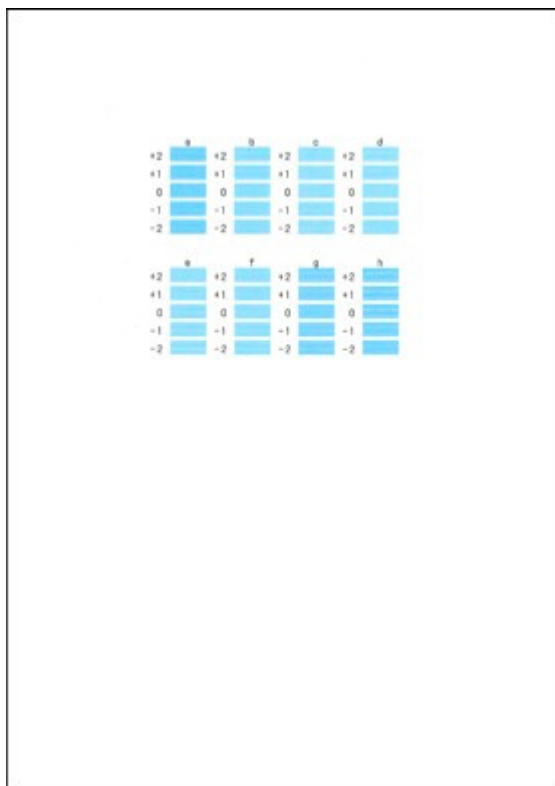

»»» Примечание.

- Если лучший образец выбрать не удастся, выберите параметр, соответствующий образцу с наименее заметными горизонтальными полосами.

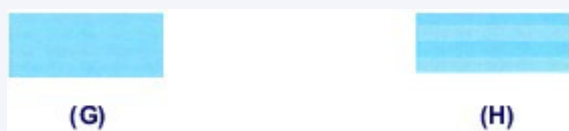

(G) Наименее заметные горизонтальные полосы

(H) Наиболее заметные горизонтальные полосы

- (2) Повторяйте процедуру до тех пор, пока не введете все номера образцов для столбцов b—h, затем легко коснитесь кнопки ОК.
Ручная регулировка печатающей головки завершена.
- (3) При появлении сообщения о завершении легко коснитесь кнопки ОК.
На дисплее снова отобразится экран Обслуживание (Maintenance).

»»» Примечание.

- Коснитесь кнопки НАЧАЛО (HOME), чтобы выйти из меню Настройка (Setup) и перейти к экрану НАЧАЛО.

[Главная](#) > [Обслуживание](#) > Очистка устройства

Очистка устройства

- Очистка наружной поверхности устройства
- Очистка стекла рабочей поверхности и крышки сканера
- Чистка подающих роликов
- Чистка внутренних компонентов устройства (Чистка поддона)
- Чистка выступающих внутренних компонентов устройства
- Чистка прокладки в кассете

[Наверх](#) 

S505

Очистка наружной поверхности устройства

Используйте мягкую сухую ткань, например ткань для чистки линз очков, и аккуратно стирайте ею загрязнения с поверхностей. Перед выполнением очистки разгладьте складки на ткани, если это необходимо.

»»» **Внимание!**

- Перед очисткой устройства обязательно выключите его и отсоедините кабель питания.
- Не используйте для чистки бумажные салфетки, грубую ткань, бумажные полотенца и подобные материалы, чтобы не поцарапать поверхность. В устройстве могут остаться мелкие частицы или ворсинки от бумажных тканей, которые могут засорить печатающую головку и снизить качество печати. Пользуйтесь мягкой сухой тканью.
- Для чистки устройства ни в коем случае не используйте летучие жидкости, такие как разбавители, бензин, ацетон или любые другие химические очистители, так как они могут вызвать неполадки в работе или повредить поверхности устройства.
- Мягкой тканью, смоченной в воде и хорошо выжатой, удалите пятна с панели управления. Не включайте питание, пока поверхность панели управления полностью не высохнет.

[Наверх](#) 

S506

Очистка стекла рабочей поверхности и крышки сканера

»»» Внимание!

- Перед очисткой устройства обязательно выключите его и отсоедините кабель питания.
- Не используйте для чистки бумажные салфетки, грубую ткань, бумажные полотенца и подобные материалы, чтобы не поцарапать поверхность. В устройстве могут остаться мелкие частицы или ворсинки от бумажных тканей, которые могут засорить печатающую головку и снизить качество печати. Пользуйтесь мягкой сухой тканью.
- Для чистки устройства ни в коем случае не используйте летучие жидкости, такие как разбавители, бензин, ацетон или любые другие химические очистители, так как они могут вызвать неполадки в работе или повредить поверхности устройства.

Осторожно протрите стекло рабочей поверхности (A) и внутреннюю сторону крышки сканера (белый лист) (B) чистой, мягкой и сухой тканью без ворсинок. Убедитесь, что удалены все загрязнения, особенно со стеклянной поверхности.

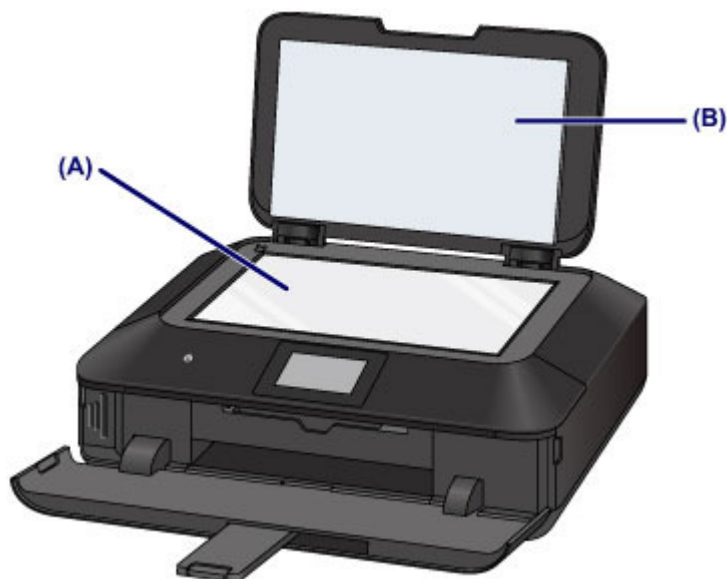

»»» Внимание!

- Внутреннюю сторону крышки сканера (белый лист) (B) легко повредить, поэтому вытирайте ее аккуратно.

S508

Чистка подающих роликов

Загрязнение подающего ролика или налипание на него бумажной пыли может стать причиной неправильной подачи бумаги.

В этом случае необходимо почистить подающий ролик. Во время очистки подающий ролик изнашивается, поэтому выполняйте очистку только при необходимости.

Необходимо приготовить

Для кассеты (верх.): один лист обычной бумаги формата A4 или Letter (разрезается на части)

Для кассеты (ниж.): три листа обычной бумаги формата A4 или Letter

1. Убедитесь, что питание включено.
2. Выберите пункт Очистка роликов (Roller cleaning).

(1) Проведите пальцем по экрану НАЧАЛО, затем легко коснитесь значка



Настройка (Setup).

➔ [Использование панели управления](#)

Появится экран меню настройки.



(2) Легко коснитесь значка Обслуживание (Maintenance).
Отобразится экран Обслуживание (Maintenance).

(3) Легко коснитесь пункта Очистка роликов (Roller cleaning).

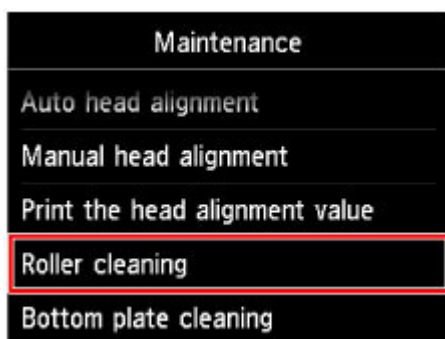

Появится экран подтверждения.

- (4) Легко коснитесь кнопки Да (Yes).
 - (5) Выберите источник бумаги для очистки (Кассета (верх.) (Cassette (upper)) или Кассета (нижн.) (Cassette (lower))).
3. Выполняйте очистку подающего ролика без бумаги.
 - (1) В соответствии с отображаемым сообщением удалите бумагу из источника бумаги, выбранного в пункте (5) шага 2.
 - (2) Легко коснитесь кнопки ОК.
В процессе очистки подающий ролик будет вращаться.

4. Выполните очистку подающего ролика с использованием бумаги.

- (1) Убедитесь, что ролик подачи бумаги перестал вращаться. Когда отобразится соответствующее сообщение, загрузите обычную бумагу указанным ниже образом в источник бумаги, выбранный в пункте (5) действия 2.

Загрузка бумаги в кассету (верх.):

Разрежьте один лист обычной бумаги формата A4 или Letter на четыре части.

Загрузите их в кассету (верх.) верхним и нижним краями (А) к задней стороне кассеты (верх.).

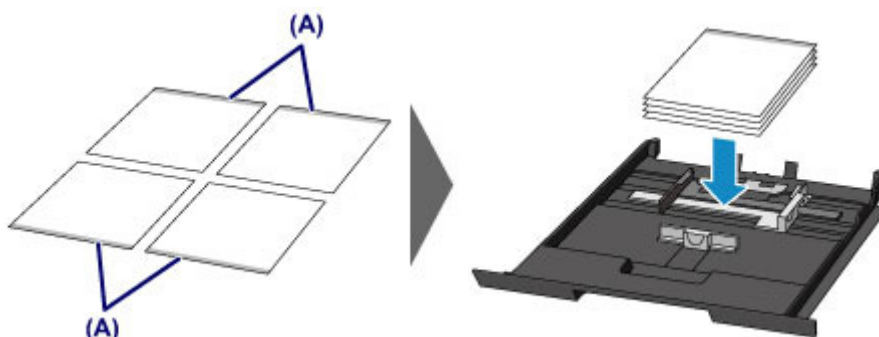
**Загрузка бумаги в кассету (ниж.):**

Загрузите в кассету (ниж.) три листа бумаги формата A4 или Letter.

- (2) Удерживая лоток приема бумаги с обеих сторон, осторожно откройте его. Дополнительный лоток приема бумаги откроется автоматически при открытии лотка приема бумаги.
- (3) Выдвиньте упор для выходящей бумаги.

»»» Внимание!

- Если внутренняя крышка открыта, закройте ее.

- (4) Легко коснитесь кнопки ОК.

Начнется очистка устройства. Очистка будет завершена после выталкивания бумаги.

- (5) При появлении сообщения о завершении легко коснитесь кнопки ОК.

На дисплее снова отобразится экран Обслуживание (Maintenance).

»»» Примечание.

- Коснитесь кнопки НАЧАЛО (HOME), чтобы выйти из меню Настройка (Setup) и перейти к экрану НАЧАЛО.

Если после чистки подающих роликов неполадка не устранена, обратитесь в сервисный центр.

Наверх

[Главная](#) > [Обслуживание](#) > [Очистка устройства](#) > Чистка внутренних компонентов устройства (Чистка поддона)

S509

Чистка внутренних компонентов устройства (Чистка поддона)

Удалите загрязнения во внутренней части устройства. Если внутри устройства появляются загрязнения, отпечатанные листы могут запачкаться, поэтому рекомендуется выполнять регулярную чистку.

Нужно приготовить: лист обычной бумаги формата A4 или Letter*

* Обязательно используйте новый лист бумаги.

1. Убедитесь, что питание включено.
2. Очистка внутренней части устройства.
 - (1) Проведите пальцем по экрану НАЧАЛО, затем легко коснитесь значка



Настройка (Setup).

➔ [Использование панели управления](#)

Появится экран меню настройки.

- (2) Легко коснитесь значка  Обслуживание (Maintenance).
Отобразится экран Обслуживание (Maintenance).

- (3) Легко коснитесь пункта Очистка поддона (Bottom plate cleaning).

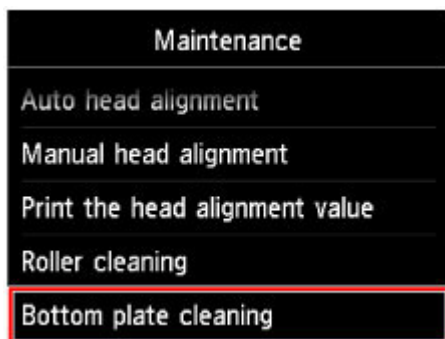

Появится экран подтверждения.

- (4) Легко коснитесь кнопки Да (Yes).
- (5) Извлеките всю бумагу из кассеты (ниж.), следуя приведенным в сообщении инструкциям, затем легко коснитесь кнопки ОК.
- (6) Сложите один лист бумаги формата A4 или Letter в половину ширины, затем разверните бумагу.
- (7) Сложите одну половину листа бумаги пополам, выровняв край по центральному сгибу, разверните лист, затем легко коснитесь кнопки ОК.

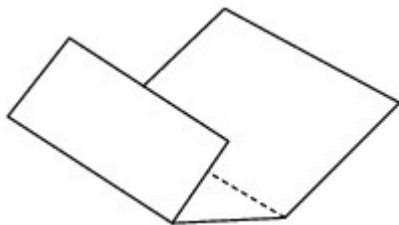

- (8) Загрузите только этот лист бумаги в кассету (ниж.) выступами сгиба вверх и краем без сгиба в сторону от себя.



- (9) Удерживая лоток приема бумаги с обеих сторон, осторожно откройте его. Дополнительный лоток приема бумаги откроется автоматически при открытии лотка приема бумаги.
- (10) Выдвиньте упор для выходящей бумаги.

»»» **Внимание!**

- Если внутренняя крышка открыта, закройте ее.

- (11) Легко коснитесь кнопки ОК.
Бумага очищает внутренние компоненты устройства, проходя через устройство. Проверьте места сгибов вышедшего листа бумаги. Если они испачканы чернилами, выполните очистку поддона еще раз.
- (12) При появлении сообщения о завершении легко коснитесь кнопки ОК.
На дисплее снова отобразится экран Обслуживание (Maintenance).

Если после повторной очистки проблема не устранена, это свидетельствует о возможном загрязнении выступающих частей внутри устройства. Очистите их в соответствии с инструкциями.

➡ [Чистка выступающих внутренних компонентов устройства](#)

»»» **Примечание.**

- Коснитесь кнопки НАЧАЛО (HOME), чтобы выйти из меню Настройка (Setup) и перейти к экрану НАЧАЛО.
- При выполнении повторной очистки поддона обязательно используйте новый лист бумаги.

[Главная](#) > [Обслуживание](#) > [Очистка устройства](#) > Чистка выступающих внутренних компонентов устройства

S602

Чистка выступающих внутренних компонентов устройства

»»» Внимание!

- Перед очисткой устройства обязательно выключите его и отсоедините кабель питания.

Нужно приготовить: хлопчатобумажный тампон

Если выступающие элементы устройства загрязнены, вытрите с них чернила с помощью ватного тампона или аналогичного средства.



Наверх 

S603

Чистка прокладки в кассете

Если прокладка в кассете испачкана бумажной пылью или грязью, может происходить вывод двух или более листов бумаги. Выполните приведенные ниже операции для очистки прокладки в кассете.

Нужно приготовить: хлопчатобумажный тампон

1. Извлеките кассету (верх.) или кассету (ниж.) из устройства, а затем извлеките всю бумагу.
2. Протрите прокладку (A) влажным хлопчатобумажным тампоном, двигаясь в поперечном направлении.

»»» Внимание!

- После очистки загрязненной прокладки полностью высушите ее.

Для кассеты (верх.):

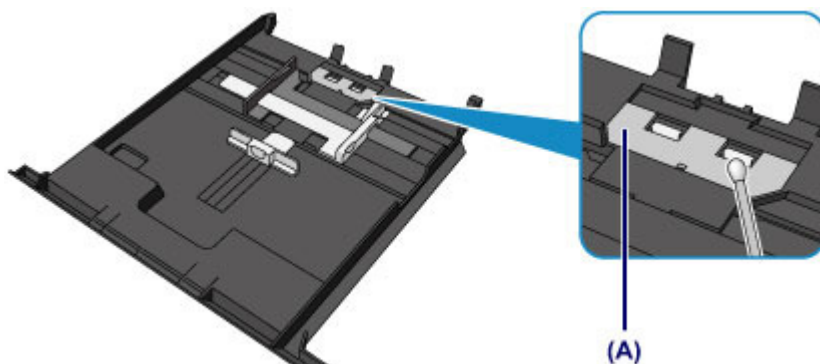

Для кассеты (ниж.):

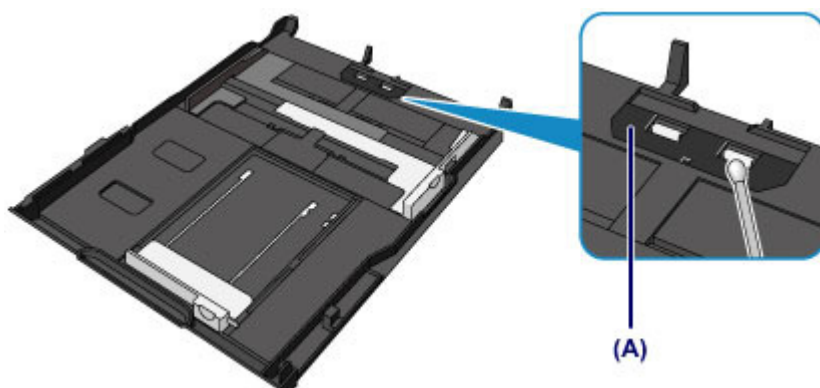

Если неполадка не устранена, обратитесь в сервисный центр.

Наверх 

Устранение неполадок

- [Если произошла ошибка](#)
- [Питание устройства не включается](#)
- [Устройство неожиданно выключается](#)
- [Отображается код поддержки](#)
- [Не удается установить драйверы MP Drivers](#)
- [Печать не начинается/Нечеткая печать/Неверные цвета/Белые полосы](#)
- [Линии не выровнены](#)
- [Цвета передаются неравномерно](#)

В данном разделе описаны действия, необходимые для устранения ошибок при работе устройства. Если не удастся самостоятельно найти причину неполадки, см. [Онлайн-руководство](#).

➡ [Главная](#)

Наверх 

S604

Если произошла ошибка

Если происходит ошибка печати (например, в устройстве заканчивается бумага или происходит замятие бумаги), автоматически выводится сообщение с рекомендациями по устранению неполадки. Выполните соответствующие действия, указанные в сообщении.

Если возникает ошибка, на экран компьютера или сенсорный экран выводится сообщение. В зависимости от вида ошибки на экране компьютера или сенсорном экране отображается тот или иной код поддержки (номер ошибки).

Если на экране компьютера отображается код поддержки и сообщение:



Если на сенсорном экране отображается код поддержки и сообщение:

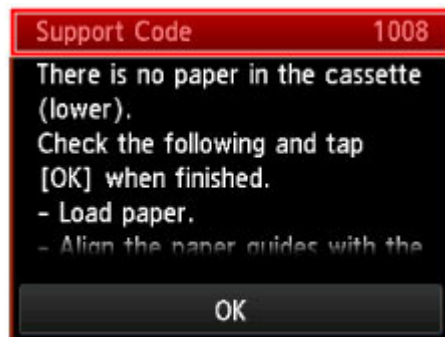

Сведения об устранении ошибок с помощью кодов поддержки см. в разделе [Отображается код поддержки](#).

»»» **Примечание.**

- Подробные сведения об устранении ошибок без помощи кодов поддержки см. в документе [Онлайн-руководство](#).
- ➔ [Главная](#)

S605

Питание устройства не включается

Проверка 1. Коснитесь кнопки ВКЛ (ON).

Проверка 2. Убедитесь в том, что разъем кабеля питания надежно подключен к разъему питания устройства, и включите его снова.

Проверка 3. Отключите питание устройства от электрической сети, затем подключите устройство снова и не ранее чем через 2 минуты включите устройство.

Если неполадка не устранена, обратитесь в сервисный центр.

[Наверх](#) 

S606

Устройство неожиданно выключается

Проверка. Отключите настройку автоматического выключения аппарата.

Устройство автоматически выключается по истечении указанного периода времени, если активирована настройка автоматического выключения аппарата.

Если автоматическое выключение устройства не требуется, откройте окно настройки драйвера принтера и в разделе Управление питанием (Auto Power) на вкладке Обслуживание (Maintenance) выберите для параметра Автовыключение (Auto Power Off) значение Выключено (Disable).

Наверх 

S607

Отображается код поддержки

Если возникает ошибка, на сенсорном экране и экране компьютера отображается код поддержки. «Код поддержки» — это номер ошибки. Он появляется вместе с сообщением об ошибке.

Если произошла ошибка, проверьте код поддержки на сенсорном экране или экране компьютера, а затем выполните соответствующее действие.

»»» Примечание.

- Если нужный код поддержки не приведен в таблице ниже, см. Онлайн-руководство.
[➔ Главная](#)

| Код поддержки | Причина | Действие |
|----------------------|---|--|
| 1600 | Если индикатор на чернильнице мигает, возможно, чернила закончились. | <p>Желательно заменить чернильницу.</p> <p>Если печать не закончена и вы хотите ее продолжить, коснитесь ОК на устройстве с установленным чернильным контейнером. Тогда печать может продолжаться. По завершении печати рекомендуется заменить чернильницу. Продолжение печати при закончившихся чернилах может привести к повреждению устройства.</p> <p>➔ Замена чернильного контейнера</p> <p>»»» Примечание.</p> <ul style="list-style-type: none"> ■ Если несколько индикаторов чернильниц мигают красным цветом, проверьте состояние каждого чернильного контейнера. ➔ Проверка уровня чернил по индикаторам чернильниц |
| 1401 1403 1405 | Возможно, печатающая головка повреждена. | Обратитесь в сервисный центр. |
| 1680 | Некоторые чернильные контейнеры установлены неправильно. (Индикатор на чернильном контейнере мигает.) | <p>Убедитесь, что чернильные контейнеры установлены на соответствующие места.</p> <p>➔ Замена чернильного контейнера</p> |
| 1681 | Установлено несколько чернильных контейнеров одного цвета. (Индикатор на чернильном контейнере мигает.) | <p>Убедитесь, что чернильные контейнеры установлены на соответствующие места.</p> <p>➔ Замена чернильного контейнера</p> |
| 1683 | Не удается правильно определить оставшийся запас чернил. (Индикатор на чернильнице мигает.) | <p>Замените этот чернильный контейнер и закройте панель управления.</p> <p>➔ Замена чернильного контейнера</p> <p>Печать с использованием чернильницы, которая уже была пуста, может привести к повреждению устройства. Чтобы продолжить печать в таком состоянии, необходимо отключить функцию определения оставшегося запаса чернил. Коснитесь кнопки Стоп (Stop) на устройстве и удерживайте ее не менее 5 секунд, после чего отпустите кнопку.</p> |

| | | |
|--|--|--|
| | | <p>При выполнении этой операции в памяти делается запись об отключении функции определения оставшегося запаса чернил.</p> <p>Учтите, что компания Canon не несет ответственности за неполадки и неисправности устройства, вызванные использованием повторно заправленных чернильниц.</p> <p>»»» Примечание.</p> <ul style="list-style-type: none"> ■ Если функция определения оставшегося запаса чернил отключена, при проверке остатка чернил на сенсорном экране чернильный контейнер отображается серым цветом. ➡ Проверка уровня чернил с помощью сенсорного экрана на устройстве |
| 1660 | Чернильный контейнер не установлен. | <p>Установите чернильный контейнер.</p> <p>➡ Замена чернильного контейнера</p> |
| 1684 | Чернильный контейнер не определяется. | <p>Невозможно выполнить печать — возможно, чернильный контейнер не установлен правильно или несовместим с данным устройством.</p> <p>Установите соответствующую чернильницу.</p> <p>Чтобы отменить печать, прикоснитесь к кнопке Стоп (Stop) на аппарате.</p> <p>➡ Замена чернильного контейнера</p> |
| 1410 1411 1412 1413 1414 1415 | Чернильный контейнер не определяется. | <p>Откройте панель управления и замените тот чернильный контейнер, индикатор которого не горит.</p> <p>➡ Замена чернильного контейнера</p> |
| 1688 | Чернила закончились. (Индикатор на чернильнице мигает.) | <p>Замените этот чернильный контейнер и закройте панель управления.</p> <p>➡ Замена чернильного контейнера</p> <p>Печать в таком состоянии может привести к повреждению устройства.</p> <p>Чтобы продолжить печать в таком состоянии, необходимо отключить функцию определения оставшегося запаса чернил. Коснитесь кнопки Стоп (Stop) на устройстве и удерживайте ее не менее 5 секунд, после чего отпустите кнопку.</p> <p>При выполнении этой операции в памяти делается запись об отключении функции определения оставшегося запаса чернил.</p> <p>Учтите, что компания Canon не несет ответственности за любые неполадки или затруднения, возникшие вследствие продолжения печати при закончившихся чернилах.</p> <p>»»» Примечание.</p> <ul style="list-style-type: none"> ■ Если функция определения запаса чернил отключена, на экране проверки запаса чернил сенсорного экрана чернильный контейнер отображается серым цветом. ➡ Проверка уровня чернил с помощью сенсорного экрана на устройстве |
| 1850 | Внутренняя крышка (крышка лотка для диска) | <p>Чтобы устранить ошибку, откройте внутреннюю крышку, правильно присоедините лоток для диска, затем легко</p> |

| | | |
|----------------------------|---|---|
| | закрыта. | коснитесь кнопки ОК на сенсорном экране. |
| 1855 | Была закрыта внутренняя крышка (крышка лотка для диска). | Чтобы отклонить сообщение об ошибке, откройте внутреннюю крышку и легко коснитесь кнопки ОК на сенсорном экране. Не открывайте и не закрывайте внутреннюю крышку во время печати. Таким образом можно повредить устройство. |
| 1700 1710 | Абсорбер чернил почти полон. | Легко коснитесь кнопки ОК на сенсорном экране для продолжения печати. Обратитесь в сервисный центр. |
| 5B00 5B10 | Ошибка принтера. | Обратитесь в сервисный центр. |
| 2500 | Это может произойти по причине сбоя автоматического выравнивания печатающей головки. <ul style="list-style-type: none"> Засорены сопла печатающей головки. В кассету (нижн.) загружена бумага формата, отличного от A4 и Letter. На отверстие для выхода бумаги падает яркий свет. | Чтобы отклонить сообщение об ошибке, легко коснитесь кнопки ОК на сенсорном экране, а затем выполните соответствующее действие. <ul style="list-style-type: none"> Для оценки состояния печатающей головки напечатайте шаблон для проверки сопел. ➔ Печать образца для проверки сопел Загрузите лист бумаги Canon Matte Photo Paper MP-101 формата A4 или Letter стороной для печати (более светлой стороной) ВНИЗ и еще раз выполните автоматическое выравнивание печатающей головки. Настройте рабочую среду и/или установите устройство так, чтобы отверстие для выхода бумаги не выходило непосредственно на сильный источник света. <p>Если после выравнивания печатающей головки проблема не устранена, как описано выше, легко коснитесь кнопки ОК на сенсорном экране, чтобы отклонить сообщение об ошибке, а затем выполните выравнивание печатающей головки вручную. ➔ Выравнивание печатающих головок вручную</p> |
| B200 | Произошла ошибка, устранение которой требует обращения в сервисный центр. | Выключите устройство и отсоедините устройство от электросети. Обратитесь в сервисный центр. |
| 5100 | Ошибка принтера. | Отмените печать, выключите устройство. Удалите замятую бумагу или защитные материалы, затрудняющие перемещение держателя печатающей головки, затем снова включите устройство. »»» Внимание! <ul style="list-style-type: none"> Будьте осторожны, не прикасайтесь к внутренним компонентам устройства. Прикосновение к ним может привести к нарушению печати устройством. Если неполадка не устранена, обратитесь в сервисный центр. |
| 6001 6002 | Ошибка принтера. | Если лоток приема бумаги закрыт, откройте его. Выключите устройство и отсоедините устройство от электросети. Подключите устройство и включите устройство снова. Если неполадка не устранена, обратитесь в сервисный центр. »»» Внимание! <ul style="list-style-type: none"> Не закрывайте лоток приема бумаги во время работы устройства; в противном случае |

| | | отобразится сообщение об ошибке. |
|-------------|------------------|---|
| 5011 | Ошибка принтера. | Выключите устройство и отсоедините устройство от электросети. Подключите устройство и включите устройство снова. Если неполадка не устранена, обратитесь в сервисный центр. |
| 5012 | | |
| 5200 | | |
| 5400 | | |
| 5C00 | | |
| 5C20 | | |
| 6000 | | |
| 6500 | | |
| 6502 | | |
| 6800 | | |
| 6801 | | |
| 6900 | | |
| 6901 | | |
| 6902 | | |
| 6910 | | |
| 6911 | | |
| 6920 | | |
| 6921 | | |
| 6930 | | |
| 6931 | | |
| 6932 | | |
| 6933 | | |
| 6934 | | |
| 6935 | | |
| 6936 | | |
| 6937 | | |
| 6938 | | |
| 6940 | | |
| 6941 | | |
| 6942 | | |
| 6943 | | |
| 6944 | | |
| 6945 | | |
| 6946 | | |
| 6B10 | | |
| 6B20 | | |
| C000 | | |

S610

Не удается установить драйверы MP Drivers

Если установка не запускается после установки в привод компьютера установочного компакт-диска:

Запустите установку, выполнив следующие действия.

1. Выполните указанные ниже действия.

- В Windows 8 выберите значок Проводник (Explorer) на панели задач (Taskbar) на рабочем столе (Desktop), а затем выберите пункт Компьютер (Computer) в списке слева.
- В ОС Windows 7 или Windows Vista нажмите кнопку Пуск (Start), затем Компьютер (Computer).
- В ОС Windows XP нажмите кнопку Пуск (Start), затем Мой компьютер (My Computer).

2. В открывшемся окне дважды щелкните значок дисковод компакт-дисков (CD-ROM).

Если отображается содержимое компакт-диска, дважды щелкните программу MSETUP4.EXE.

Если не удается установить драйверы MP Drivers с помощью Установочного компакт-диска, установите их с нашего веб-сайта.

»»» Примечание.

- Если значок компакт-диска не отображается, выполните следующие действия.
 - Извлеките компакт-диск из компьютера, затем снова вставьте его.
 - Перезагрузите компьютер.Если значок еще не отображается, проверьте, появляется ли он при установке в дисковод других дисков. Если для других компакт-дисков значок отображается, то неполадка связана с установочным компакт-диском. В этом случае обратитесь в сервисный центр.

Не удается продолжить работу после появления диалогового окна Подключение принтера (Printer Connection).

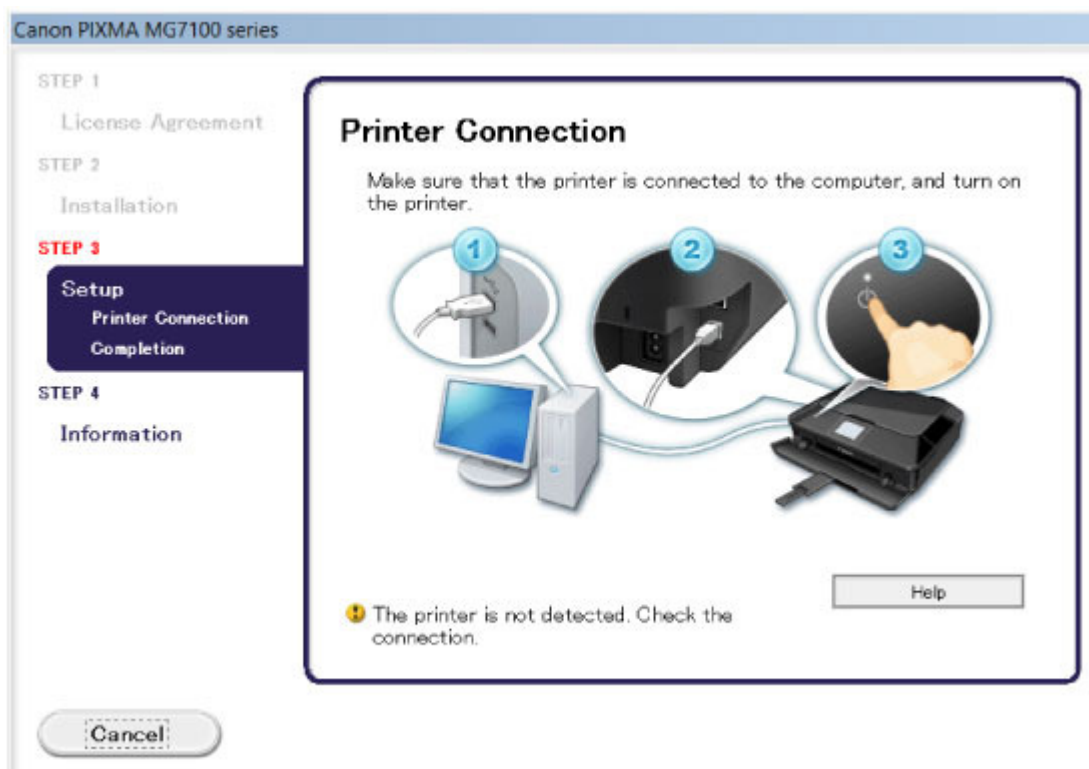

»»» Примечание.

- На некоторых компьютерах может появиться сообщение Принтер не обнаружен. Проверьте подключение. (The printer is not detected. Check the connection.).

Проверка 1. Убедитесь, что USB-кабель надежно подключен к устройству и к компьютеру.

Проверка 2. Следуя приведенным ниже инструкциям, подключите устройство к компьютеру снова.

1. Выключите устройство.
2. Отключите USB-кабель от устройства и компьютера, а затем присоедините его снова.
3. Включите устройство.

Проверка 3. Если проблему не удастся устранить, в соответствии с приведенными ниже инструкциями переустановите драйверы MP Drivers.

1. Нажмите кнопку Отмена (Cancel).
2. Щелкните Повторный запуск (Start Over) на экране Сбой установки (Installation Failure).
3. Щелкните Выход (Exit) на экране «PIXMA XXX» (где «XXX» — имя устройства), затем выньте компакт-диск.

4. Выключите устройство.
5. Перезагрузите компьютер.
6. Убедитесь, что нет работающих приложений.
7. Вставьте компакт-диск снова и установите драйверы MP Drivers.

В других случаях сделайте следующее.

Переустановите драйверы MP Drivers.

Если драйверы MP Drivers были установлены неправильно, удалите драйверы MP Drivers, перезагрузите компьютер и переустановите драйверы MP Drivers заново. Чтобы удалить драйверы MP Drivers, запустите программу удаления на панели управления (Control Panel).

Если нужно переустановить MP Drivers, используйте драйверы MP Drivers с установочного компакт-диска или с нашего веб-сайта.

»»» Примечание.

- Если работа программы установки была прервана принудительно из-за ошибки Windows, операционная система может работать неустойчиво; возможно, это будет препятствовать установке драйверов. Перезагрузите компьютер перед повторной установкой.

Наверх 

S611

Печать не начинается/Нечеткая печать/Неверные цвета/ Белые полосы

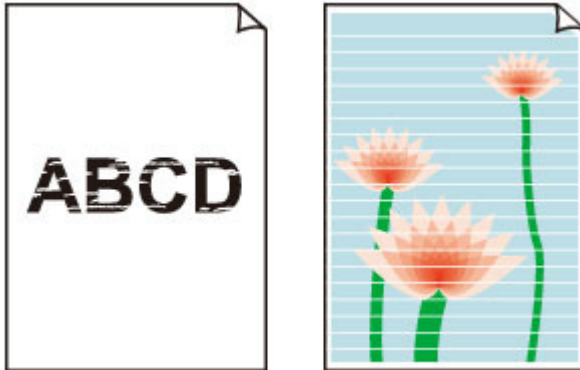

Проверка 1. Вы проверили параметры бумаги и качества печати?

Если установлен неправильный размер страницы и тип носителя, качество цветопередачи может ухудшиться или на поверхности отпечатка появятся царапины.

Чтобы определить размер страницы, тип носителя, качество печати и другие параметры, перейдите на экран параметров печати на панели управления или откройте окно настройки драйвера принтера. Если на отпечатке заметны размывание изображения или неравномерная цветопередача, задайте более высокое качество изображения и повторите печать.

Проверка 2. Проверьте состояние чернильных контейнеров. Если в чернильном контейнере закончились чернила, замените его.

➔ [Замена чернильного контейнера](#)

Проверка 3. Оранжевая лента или защитная пленка не удалены?

Убедитесь, что защитная пленка полностью удалена и вентиляционное отверстие Y-образной формы открыто, как показано на рис. (A).

Если оранжевая лента не удалена, как показано на рис. (B), потяните за ленту и удалите ее.

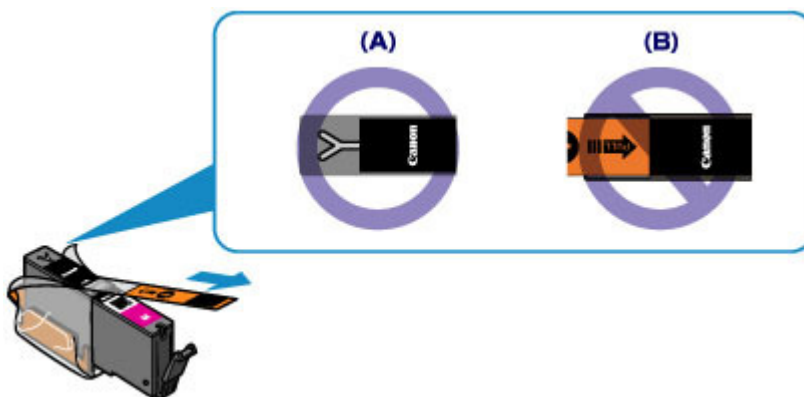

Проверка 4. Напечатайте образец для проверки сопел и выполните необходимые меры обслуживания, такие как очистка печатающей головки.

Чтобы проверить, правильно ли выполняется подача чернил из сопел печатающей головки, напечатайте образец для проверки сопел.

➔ [Процедура обслуживания](#)

Проверка 5. При использовании бумаги, у которой для печати предназначена только одна сторона, убедитесь, что бумага загружена стороной для печати вниз.

Загружайте бумагу стороной для печати вниз.

Подробные сведения о стороне для печати см. в руководстве, входящем в комплект поставки бумаги.

При копировании см. также следующие разделы:

Проверка 6. Загрязнено ли стекло рабочей поверхности?

Очистите стекло рабочей поверхности.

➔ [Очистка стекла рабочей поверхности и крышки сканера](#)

Проверка 7. Убедитесь, что оригинал документа правильно размещен на стекле рабочей поверхности.

➔ [Загрузка оригиналов для каждой функции](#)

Проверка 8. Расположен ли оригинал на стекле рабочей поверхности, предназначенной для копирования, вниз?

Проверка 9. Вы копировали отпечаток, выполненный данным устройством?

Если в качестве оригинала используется распечатка с этого устройства, качество печати может снизиться. Это зависит от состояния оригинала.

Выполните печать непосредственно с устройства или повторите печать с компьютера.

Наверх 

S701

Линии не выровнены

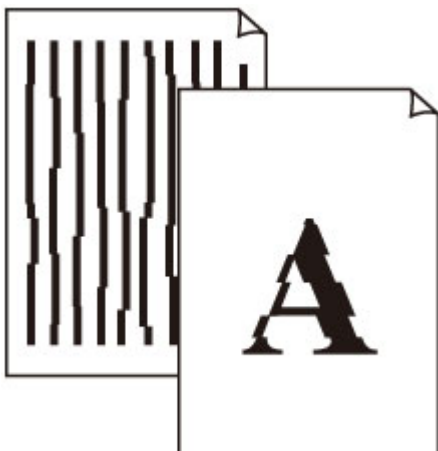

Проверка 1. Вы проверили параметры бумаги и качества печати?

Чтобы определить тип носителя, качество печати и другие параметры, перейдите к экрану параметров печати на панели управления или откройте окно настройки драйвера принтера.

Проверка 2. Выполните выравнивание печатающих головок.

При печати прямых линий со смещением или при неудовлетворительных результатах печати необходимо отрегулировать положение печатающей головки.

➡ [Выравнивание печатающих головок](#)

»»» Примечание.

- Если использование функции «Выравнивание печатающей головки» не помогло устранить проблему, обратитесь к разделу [Выравнивание печатающих головок вручную](#), чтобы выполнить эту процедуру вручную.

Проверка 3. Задайте более высокое качество печати и повторите печать.

Результаты печати можно улучшить с помощью повышения качества печати на панели управления устройства или в драйвере принтера.

Наверх

S702

Цвета передаются неравномерно



Проверка 1. Вы проверили параметры бумаги и качества печати?

Если установлен неправильный размер страницы и тип носителя, качество цветопередачи может ухудшиться или на поверхности отпечатка появятся царапины.

Чтобы определить размер страницы, тип носителя, качество печати и другие параметры, перейдите на экран параметров печати на панели управления или откройте окно настройки драйвера принтера. Если на отпечатке заметны размывание изображения или неравномерная цветопередача, задайте более высокое качество изображения и повторите печать.

Проверка 2. Напечатайте образец для проверки сопел и выполните необходимые меры обслуживания, такие как очистка печатающей головки.

Чтобы проверить, правильно ли выполняется подача чернил из сопел печатающей головки, напечатайте образец для проверки сопел.

➔ [Процедура обслуживания](#)

Проверка 3. Выполните выравнивание печатающих головок.

➔ [Выравнивание печатающих головок](#)

»»» Примечание.

- Если использование функции «Выравнивание печатающей головки» не помогло устранить проблему, обратитесь к разделу [Выравнивание печатающих головок вручную](#), чтобы выполнить эту процедуру вручную.

[Главная](#) > Приступая к работе с продуктом

Приступая к работе с продуктом

- [Руководство по безопасности](#)
- [Товарные знаки и лицензии](#)
- [Законодательные ограничения на использование продукта и изображений](#)
- [Технические характеристики](#)

[Наверх](#) 

A001

Руководство по безопасности

Выбор местоположения

- Не устанавливайте устройство на нестабильную или вибрирующую поверхность.
- Не устанавливайте устройство в местах с повышенной запыленностью или влажностью, под прямым воздействием солнечных лучей, за пределами закрытых помещений или близко к источникам тепла.
Чтобы избежать риска возгорания или электрического удара, используйте устройство в условиях эксплуатации, указанных в документе Электронное руководство.
- Не устанавливайте устройство на толстый плед или коврик.
- Не прислоняйте устройство задней стороной к стене.

Печатающие головки/чернильницы и картриджи FINE

- Держите чернильницы в недоступном для детей месте.
В том случае, если чернила* случайно попали в рот или были проглочены, прополощите рот или выпейте один-два стакана воды.
При возникновении болезненных или неприятных ощущений немедленно обратитесь к врачу.
* Бесцветные чернила содержат соли азотной кислоты (для моделей, в которых используются бесцветные чернила).
- Если чернила попали в глаза, немедленно промойте их водой.
Если чернила попали на кожу, немедленно вымойте ее с мылом.
Если раздражение глаз или кожи не проходит немедленно обратитесь к врачу.
- Не прикасайтесь к контактам печатающей головки или к картриджам FINE после печати.
Металлические части устройства могут быть очень горячими и послужить причиной ожогов.
- Не бросайте чернильницы и картриджи FINE в огонь.
- Не пытайтесь разобрать или изменить печатающие головки, чернильницы и картриджи FINE.

Международная программа ENERGY STAR®

Как участник программы ENERGY STAR корпорация Canon Inc. убедилась, что данное изделие удовлетворяет основным рекомендациям ENERGY STAR по экономии электроэнергии.



Об утилизации батарейки (для моделей, в которых используется литиевая батарейка)

- Утилизируйте использованные батарейки в соответствии с местными правилами.

Наверх

S708

Товарные знаки и лицензии

- Microsoft является охраняемым товарным знаком Microsoft Corporation.
- Windows является товарным знаком или зарегистрированным товарным знаком Microsoft Corporation в США и других странах.
- Windows Vista является товарным знаком или зарегистрированным товарным знаком Microsoft Corporation в США и других странах.
- Internet Explorer является товарным знаком или зарегистрированным товарным знаком Microsoft Corporation в США и других странах.
- Mac, Mac OS и Safari являются товарными знаками корпорации Apple Inc., зарегистрированными в США и других странах. AirPrint является зарегистрированным товарным знаком корпорации Apple Inc.
- IOS является товарным знаком или зарегистрированным товарным знаком компании Cisco в США, других странах и используется по лицензии.
- Google Cloud Print и Android являются зарегистрированными товарными знаками или товарными знаками корпорации Google Inc.
- Все остальные названия компаний и продуктов, упоминаемые здесь, могут являться товарными знаками или зарегистрированными товарными знаками их соответствующих компаний.

»»» **Примечание.**

- Официальное название Windows Vista — операционная система Microsoft Windows Vista.

Сведения об электронном руководстве

Частичное или полное воспроизведение, изменение или копирование текста, фотографий или изображений, приведенных в данном документе, запрещены.

Наверх 

S709

Законодательные ограничения на использование продукта и изображений

Копирование, сканирование, распечатка или использование копий следующих документов может быть запрещено законом.

Предоставленный список не является исчерпывающим. Если вы сомневаетесь в легальности совершаемого, проконсультируйтесь с юристом.

- Денежные банкноты
- Денежные переводы
- Сертификаты денежных вкладов
- Почтовые марки (погашенные или не погашенные)
- Идентификационные бирки или значки
- Документы о воинской обязанности или их черновики
- Квитанции или черновые документы, выданные государственными учреждениями
- Водительские права и паспорта транспортных средств
- Дорожные чеки
- Продовольственные талоны
- Паспорта
- Иммиграционные документы
- Марки федерального налогового сбора (погашенные или не погашенные)
- Облигации или другие сертификаты задолженности
- Акционерные сертификаты
- Работы, охраняемые законом об авторском праве или произведения искусства без разрешения владельца авторских прав

[Наверх](#) 

S710

Технические характеристики

Общие технические характеристики

| | |
|---------------------------------------|--|
| Разрешение печати (точек/дюйм) | 9600* (по горизонтали) x 2400 (по вертикали) * Капли чернил могут наноситься с минимальным шагом 1/9600 дюйма. |
| Интерфейс | USB-порт: Hi-Speed USB *1 Порт локальной сети: Проводная сеть: 100BASE-TX/10BASE-T Беспроводная локальная сеть: IEEE802.11n/IEEE802.11g/IEEE802.11b *2 *1 Требуется компьютер, который соответствует стандарту Hi-Speed USB. Поскольку интерфейс Hi-Speed USB полностью обратно совместим с USB 1.1, его можно использовать по USB 1.1. *2 Настройку можно выполнять с помощью функции «Стандартная настройка», WPS (Wi-Fi Protected Setup), WCN (Windows Connect Now) или «Настройка соедин. без кабеля». |
| Ширина печати | 203,2 мм / 8 дюймов (для печати без полей: 216 мм / 8,5 дюйма) |
| Условия эксплуатации | Температура: от 5 до 35 °C (от 41 до 95 °F) Относительная влажность: от 10 до 90 % (без образования конденсата) |
| Условия хранения | Температура: от 0 до 40 °C (от 32 до 104 °F) Относительная влажность: от 5 до 95 % (без образования конденсата) |
| Электропитание | Переменный ток напряжением 100—240 В и частотой 50/60 Гц |
| Потребляемая мощность | Печать (копирование): прибл. 17 Вт Ожидание (минимум): прибл. 1 Вт *1*2 В выключенном состоянии: прибл. 0,2 Вт *1 *1 Подключение к компьютеру через USB *2 Изменить время ожидания до перехода в режим ожидания нельзя. |
| Внешние габаритные размеры | Прибл. 466 (Ш) x 369 (Г) x 148 (В) мм Прибл. 18,4 (Ш) x 14,6 (Г) x 5,9 (В) дюйма * Со сложенным лотком приема бумаги. |
| Вес | Прибл. 8,2 кг (прибл. 18,1 фунтов) * С установленной печатающей головкой и чернильными контейнерами. |
| Печатающая головка/чернила | Всего 6656 сопел (1024 сопла P _g BK, по 512 сопел Y/DyeBK, по 1536 сопел C/M/GY) |

Технические характеристики операций копирования

| | |
|---------------------------------|--|
| Многократное копирование | макс. 99 страниц |
| Настройка интенсивности | 9 положений, автоматическая настройка интенсивности (AE- |

| | |
|---------------------------|------------------------|
| | копия) |
| Уменьшение или увеличение | 25—400 % (с шагом 1 %) |

Технические характеристики операций сканирования

| | |
|--|---|
| Драйвер сканера | Windows: TWAIN (спецификация 1.9), WIA Mac OS: ICA |
| Максимальный размер области сканирования | A4/Letter, 216 x 297 мм / 8,5 x 11,7 дюйма |
| Разрешение сканирования | Максимальное оптическое разрешение (по горизонтали x по вертикали): 2400 x 4800 точек/дюйм *1 Максимальное разрешение с интерполяцией: 19 200 x 19 200 точек/дюйм *2 *1 Оптическое разрешение — это максимальная частота дискретизации на основе ISO 14473. *2 Увеличение разрешения сканирования ограничивает максимально возможную область сканирования. |
| Градация оттенков (на входе/на выходе) | Оттенки серого: 16 бит/8 бит Цвет: 48 бит/24 бит (16 бит/8 бит для каждого цвета в модели RGB) |

Технические характеристики сети

| | |
|-----------------------------|---|
| Протокол связи | TCP/IP |
| Проводная сеть | Поддерживаемые стандарты: IEEE802.3u (100BASE-TX)/IEEE802.3 (10BASE-T) Скорость передачи: 10 М/100 Мбит/с (автоматическое переключение) |
| Беспроводная локальная сеть | Поддерживаемые стандарты: IEEE802.11n/IEEE802.11g/IEEE802.11b Полоса частот: 2,4 ГГц Канал: 1—11 или 1—13 * Полоса частот и доступные каналы могут отличаться — это зависит от страны или региона. Скорость передачи (стандартное значение): IEEE802.11n: не более 150 Мбит/с IEEE802.11g: не более 54 Мбит/с IEEE802.11b: не более 11 Мбит/с * Эти значения отражают теоретическую максимальную скорость передачи между принтером и эквивалентным сетевым устройством. Они не отражают фактической скорости передачи. Дистанция связи: в помещении — 50 м / 164 футов * Эффективный диапазон действия связи зависит от среды, в которой находится изделие, и его расположения. Защита: WEP (64/128 бит) WPA-PSK (TKIP/AES) WPA2-PSK (TKIP/AES) Настройка: Стандартная настройка WPS (настройка нажатием кнопки/метод ввода PIN-кода) WCN (WCN-NET) Настройка соед. без кабеля Другие функции: пароль администрирования |

Минимальные требования к системе

Обеспечивайте соответствие требованиям операционной системы, если ее версия выше описанных.

Windows

| | |
|---|---|
| Операционная система | Windows 8 Windows 7, Windows 7 SP1 Windows Vista SP1, Windows Vista SP2 Только 32-разрядная ОС Windows XP SP3 |
| Браузер | Internet Explorer 8 или более поздней версии |
| Свободное место на жестком диске | 3 ГБ Примечание: для установки комплекта прикладных программ. Необходимый объем свободного места на жестком диске может быть изменен без предварительного уведомления. |
| Дисплей | XGA-совместимый с разрешением 1024 x 768 точек/дюйм |

Mac OS

| | |
|---|---|
| Операционная система | Mac OS X v10.6.8 или более поздней версии |
| Браузер | Safari 5 или более поздней версии |
| Свободное место на жестком диске | 1,5 ГБ Примечание: для установки комплекта прикладных программ. Необходимый объем свободного места на жестком диске может быть изменен без предварительного уведомления. |
| Дисплей | XGA-совместимый с разрешением 1024 x 768 точек/дюйм |

Другие поддерживаемые операционные системы

Некоторые функции могут быть доступны не во всех операционных системах. Сведения о работе с iOS, Android и Windows RT см. в руководстве или на веб-сайте Canon.

Печать с мобильных устройств

| |
|---------------------------|
| Apple AirPrint |
| Google Cloud Print |
| Печатать из эл. почты |

- Чтобы просмотреть Онлайн-руководство, требуется подключение к Интернету.
- Windows: надлежащая работа может обеспечиваться только на компьютере с предварительно установленной ОС Windows 8, Windows 7, Windows Vista или Windows XP.
- Windows: для установки программного обеспечения требуется дисковод или подключение к Интернету.
- Windows: для работы веб-браузера Internet Explorer 8, 9 или 10 необходимо установить программу Easy-WebPrint EX.
Программу Easy-WebPrint EX для Internet Explorer 10 можно загрузить с веб-сайта Canon.
- Windows: некоторые функции могут быть недоступны в Windows Media Center.
- Windows: необходимо установить .NET Framework 4 или 4.5 для использования программного обеспечения Windows.
- Windows: для печати в ОС Windows XP необходимо установить пакет XPS Essentials Pack.
- Mac OS: жесткий диск должен быть отформатирован как Mac OS Extended (Journaled) или Mac OS Extended.
- Mac OS: в ОС Mac OS необходимо подключение к Интернету во время установки программного обеспечения.
- Windows: драйвер TWAIN (ScanGear) основывается на спецификации TWAIN 1.9. Для его работы необходима программа Data Source Manager из комплекта поставки операционной системы.

Технические характеристики могут изменяться без предварительного уведомления.

[Главная](#) > Основные компоненты и основные команды

Основные компоненты и основные команды

- [Основные компоненты](#)
- [Об электропитании устройства](#)
- [Использование панели управления](#)

[Наверх](#) 

[Главная](#) > [Основные компоненты и основные команды](#) > [Основные компоненты](#)

Основные компоненты

- Вид спереди
- Вид сзади
- Вид внутренних частей
- Панель управления

[Наверх](#) 

S711

Вид спереди

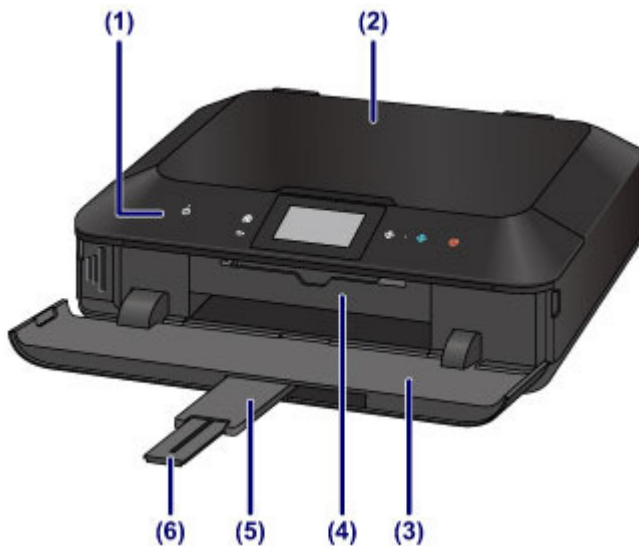

(1) панель управления

Используйте для изменения параметров устройства или управления им. Также поднимите и откройте для замены чернильного контейнера, проверки индикатора чернильницы или извлечения бумаги, застрявшей в устройстве.

➔ [Панель управления](#)

(2) крышка сканера

Откройте для загрузки оригинала на стекло рабочей поверхности.

(3) лоток приема бумаги

Открывается автоматически при начале вывода на печать или копирования и выталкивает напечатанный лист. Ее также необходимо открыть, чтобы подключить карту памяти.

(4) внутренняя крышка

Потяните, чтобы открыть для подключения лотка для диска. Используется только для печати на соответствующих дисках. Закрывайте при обычном режиме работы.

(5) дополнительный лоток приема бумаги

Открывается автоматически при открытии лотка приема бумаги и поддерживает выходящую бумагу.

(6) упор для выходящей бумаги

Выдвигается для поддержки выходящей бумаги.

**(7) кассета (верх.)**

Поместите в кассету фотобумагу размером 10 x 15 см (4 x 6 дюймов) или 13 x 18 см (5 x 7 дюймов) и вставьте ее в устройство. Два или более листов бумаги одного типа и размера можно загрузить одновременно и автоматически подавать на печать по одному листу.

➔ [Загрузка бумаги небольшого размера](#)

Лоток для диска можно установить на задней панели кассеты (верх.).

➔ [Прикрепление и отсоединение лотка для диска](#)

(8) кассета (ниж.)

Поместите в кассету обычную бумагу, фотобумагу формата A4, B5, A5 или Letter или конверты и вставьте ее в устройство. Два или более листов бумаги одного типа и размера можно загрузить одновременно и автоматически подавать на печать по одному листу.

➔ [Загрузка крупноформатной бумаги](#)

➔ [Загрузка конвертов](#)

(9) стекло рабочей поверхности

Загрузите оригинал для копирования или сканирования.

Наверх 

S712

Вид сзади

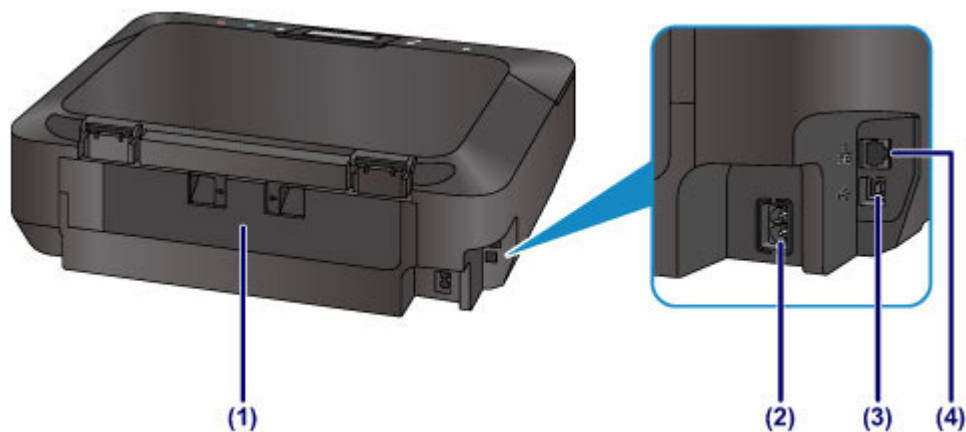

(1) задняя крышка

Снимите для удаления замятой бумаги.

(2) разъем кабеля питания

Подсоедините кабель питания, поставляемый в комплекте с устройством.

(3) USB-порт

Подсоедините USB-кабель, чтобы подключить устройство к компьютеру.

(4) разъем для подключения к проводной локальной сети

Подсоедините кабель локальной сети, чтобы подключить устройство к локальной сети.

»»» Внимание!

- Не прикасайтесь к металлическому корпусу.
- Не вставляйте и не извлекайте USB-кабель или кабель локальной сети, пока устройство печатает с компьютера или сканирует оригиналы на компьютер.

Наверх

S713

Вид внутренних частей

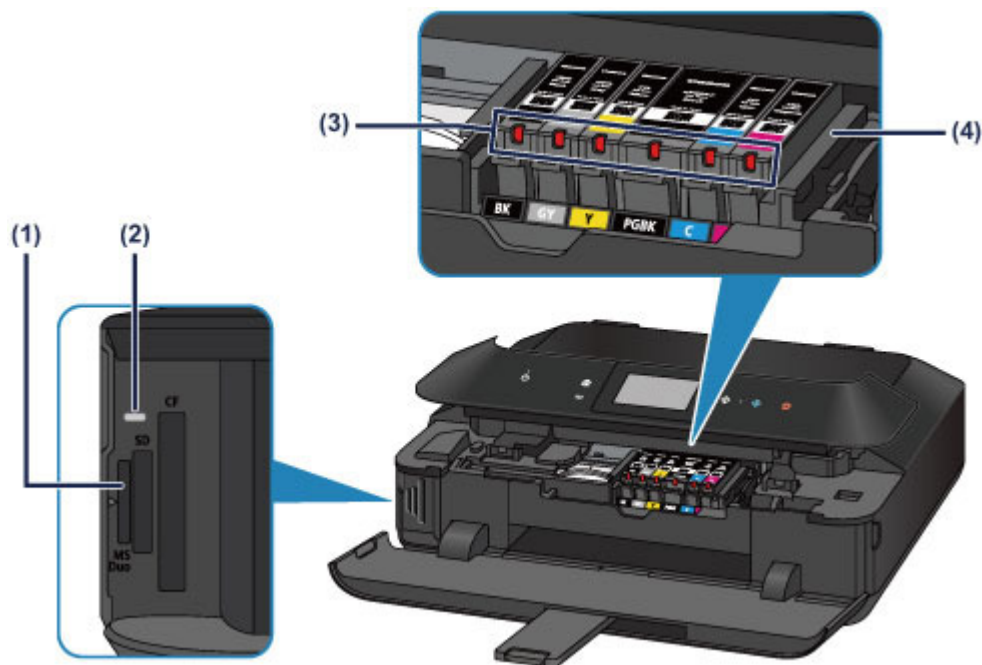

(1) слот карты памяти

Вставьте карту памяти.

➔ [Перед вставкой карты памяти](#)

(2) Индикатор Доступ (Access)

Горит или мигает, указывая состояние карты памяти.

➔ [Вставка карты памяти](#)

(3) индикаторы чернил

Сигнализируют о состоянии чернильницы (светится красным или мигает).

➔ [Проверка уровня чернил по индикаторам чернильниц](#)

(4) держатель печатающей головки

Печатающая головка предварительно установлена.

➤➤➤ Примечание.

- Сведения о замене чернильного контейнера см. в разделе [Замена чернильного контейнера](#).

Наверх

S714

Панель управления

* В целях пояснения на расположенной ниже иллюстрации светятся все кнопки и индикаторы панели управления.

Будут светиться только доступные кнопки.

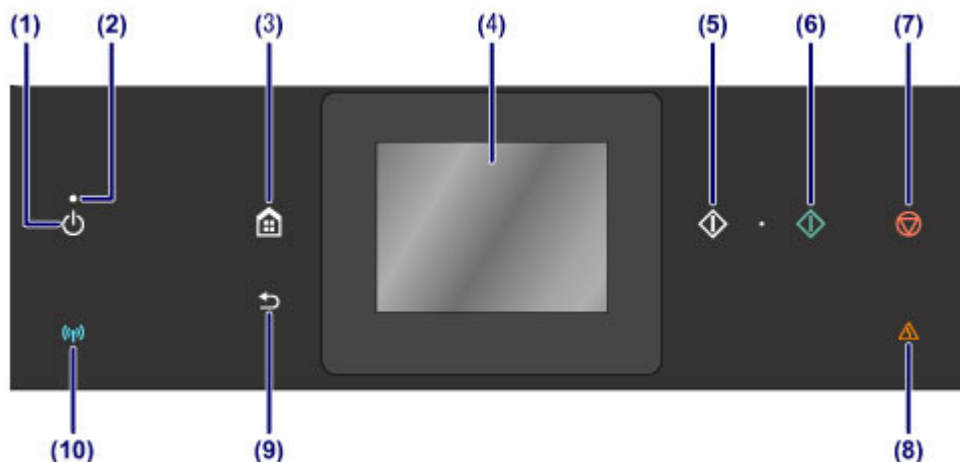

(1) Кнопка ВКЛ (ON)

Отключает питание устройства. Перед включением питания убедитесь, что крышка сканера закрыта.

➔ [Включение и выключение устройства](#)

(2) Индикатор ПИТАНИЕ (POWER)

Мигает белым, затем загорается зеленым, когда включено питание.

(3) Кнопка НАЧАЛО (HOME)

Используется для отображения экрана НАЧАЛО.

➔ [Использование панели управления](#)

(4) сенсорный экран

Служит для вывода сообщений, элементов меню и состояния выполнения операций. Легко коснитесь экрана кончиком пальца, чтобы выбрать элемент меню или отображаемую кнопку. Перед выполнением печати можно также просматривать фотографии с карты-памяти.

➔ [Основные операции, выполняемые на сенсорном экране](#)

(5) Кнопка Черный (Black)

Запускает копирование или сканирование в черно-белом режиме.

(6) Кнопка Цветной (Color)

Запускает цветную печать, копирование, сканирование и т. п.

(7) Кнопка Стоп (Stop)

Отменяет выполняемую операцию печати, копирования или сканирования.

(8) Индикатор Аварийный сигнал (Alarm)

Горит или мигает оранжевым, если произошла ошибка, например в устройстве закончилась бумага или чернила.

(9) Кнопка Назад (Back)

Возврат экрана к предыдущему экрану.

(10) Индикатор Wi-Fi

Указывает состояние LAN (светится синим или мигает).

Горит:

Выбрано Беспров. сеть включена (Wireless LAN active).

Мигает:

выполняется печать или сканирование по беспроводной сети. Также мигает во время настройки подключения к беспроводной локальной сети.

»»» Примечание.

- При необходимости устройство может воспроизводить звуки аварийного сигнала или при касании кнопок на панели управления. Громкость звука можно настроить с помощью параметра Регулировка громкости (Volume control) в разделе Польз. параметры устройства (Device user settings). Для получения подробных сведений см. Онлайн-руководство.

➔ [Главная](#)

Наверх 

Об электропитании устройства

- [Проверка включения питания](#)
- [Включение и выключение устройства](#)
- [Уведомление о штепселе шнура питания или шнуре питания](#)
- [Уведомление об отсоединении кабеля питания от электросети](#)

[Наверх](#) 

S715

Проверка включения питания

Индикатор ПИТАНИЕ (POWER) горит белым, когда устройство включено.

Даже если кнопки на панели управления и сенсорный экран выключены, но при этом индикатор ПИТАНИЕ (POWER) светится, это означает, что устройство включено.

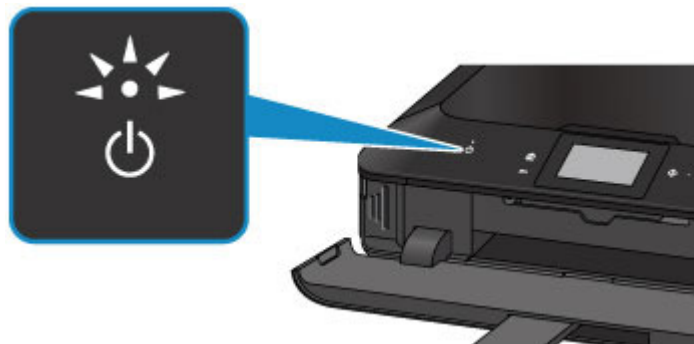

»»» Примечание.

- Может пройти определенное время после включения устройства, чтобы устройство начало печатать.
- Если устройство не работает в течение примерно 5 минут, кнопки на панели управления и сенсорный экран будут выключены. Чтобы включить дисплей, коснитесь кнопки сенсорный экран. Включится сенсорный экран, а также отобразятся доступные кнопки. Выполнение печати с компьютера также активирует включение дисплея.

[Наверх](#)

S716

Включение и выключение устройства

Включение питания устройства

1. Коснитесь кнопки ВКЛ (ON), чтобы включить устройство.

Индикатор ПИТАНИЕ (POWER) мигает, затем непрерывно светится белым светом.

➔ [Проверка включения питания](#)

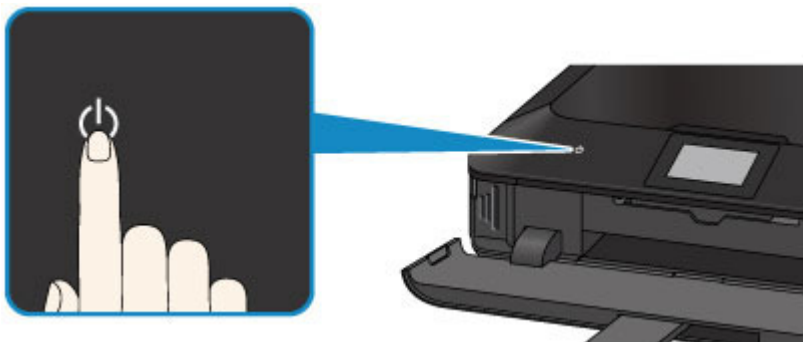

»»» Примечание.

- Может пройти определенное время после включения устройства, чтобы устройство начало печатать.
- Если индикатор Аварийный сигнал (Alarm) горит или мигает оранжевым цветом, а на сенсорном экране отображается сообщение об ошибке, см. раздел [Отображается код поддержки](#).

Функция включения питания

- Можно настроить устройство на автоматическое включение питания, если задание печати или сканирования выполняется с компьютера, подключенного через USB-кабель или сеть. По умолчанию эта функция отключена. Для получения подробных сведений см. [Онлайн-руководство](#).

➔ [Главная](#)

Выключение питания устройства

1. Коснитесь кнопки ВКЛ (ON), чтобы выключить устройство.

Если индикатор ПИТАНИЕ (POWER) перестал мигать, это означает, что устройство отключено.

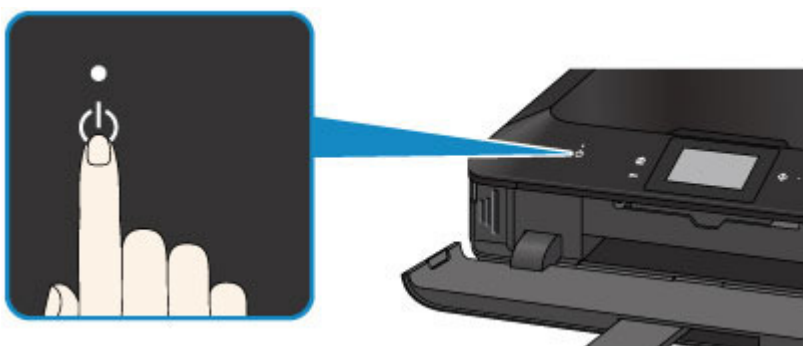

»»» Внимание!

- Отсоединяя шнур питания после выключения устройства, обязательно убедитесь, что индикатор ПИТАНИЕ (POWER) не горит.

➔ [Уведомление об отсоединении кабеля питания от электросети](#)

»» Примечание.

Функция отключения питания

- Можно настроить устройство на автоматическое выключение питания, если в течение определенного промежутка времени не выполняются задания печати и на устройство не отправляются данные для печати. Это значение по умолчанию. Для получения подробных сведений см. [Онлайн-руководство](#).

➔ [Главная](#)

Наверх 

[Главная](#) > [Основные компоненты и основные команды](#) > [Об электропитании устройства](#) >
Уведомление о штепселе шнура питания или шнуре питания

S717

Уведомление о штепселе шнура питания или шнуре питания

Отсоединяйте шнур питания раз в месяц, чтобы убедиться в отсутствии на разъеме и шнуре питания необычных признаков, описанных далее.

- Разъем или шнур питания горячие.
- Разъем или шнур питания заржавели.
- Разъем или шнур питания перегнуты.
- Разъем или шнур питания изношены.
- Разъем или шнур питания расщеплены.

Осторожно!

- При обнаружении на разъеме или кабеля питания любых из перечисленных признаков отсоедините кабель питания и обратитесь в службу поддержки. Использование устройства при любом из указанных условий может привести к пожару или поражению электрическим током.

➔ [Уведомление об отсоединении кабеля питания от электросети](#)

Наверх 

S718

Уведомление об отсоединении кабеля питания от электросети

Чтобы отсоединить кабель питания, следуйте приведенным ниже инструкциям.

▶▶▶ Внимание!

- При отсоединении шнура питания коснитесь кнопки ВКЛ (ON) и убедитесь, что индикатор ПИТАНИЕ (POWER) не горит. Отключение кабеля питания при включенном или мигающем индикаторе ПИТАНИЕ (POWER) может вызвать высыхание или загрязнение печатающей головки, в результате чего качество печати может ухудшиться.

1. Коснитесь кнопки ВКЛ (ON), чтобы выключить устройство.

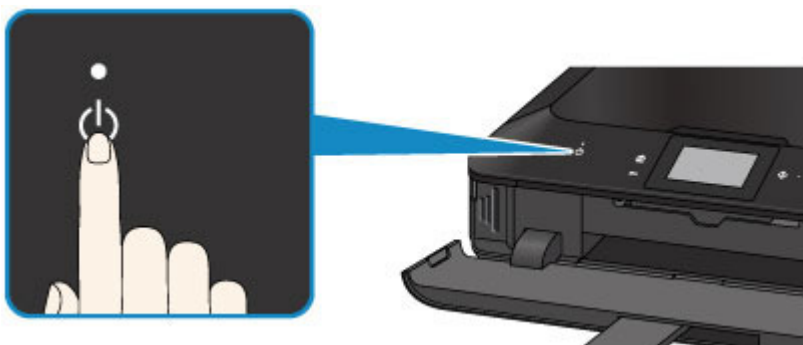

2. Убедитесь, что индикатор ПИТАНИЕ (POWER) не горит.

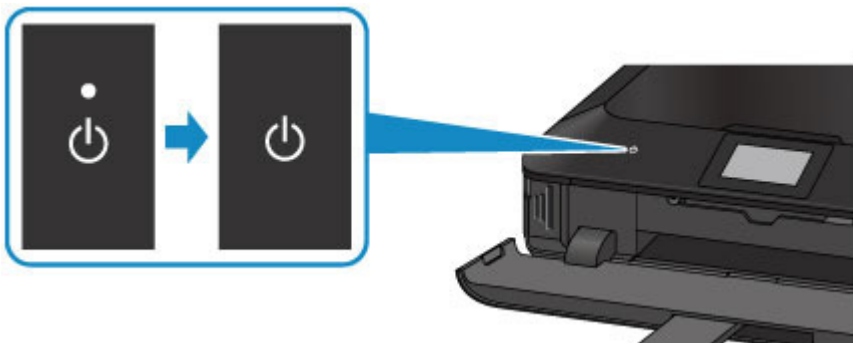

3. Отключите кабель питания.

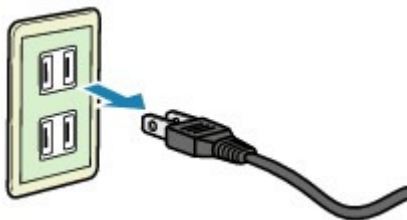

Характеристики кабеля питания зависят от страны или региона.

S719

Использование панели управления

С помощью панели управления можно печатать фотографии с карты памяти, создавать копии, а также сканировать без использования компьютера.

Панель управления состоит из сенсорного экрана (A) и светящихся кнопок (B).

С помощью экрана НАЧАЛО на сенсорном экране можно получить доступ к множеству функций устройства.

Экран НАЧАЛО состоит из трех отдельных экранов. Выбирайте экран в зависимости от выполняемой операции — копирование, печать фотографий или сканирование.

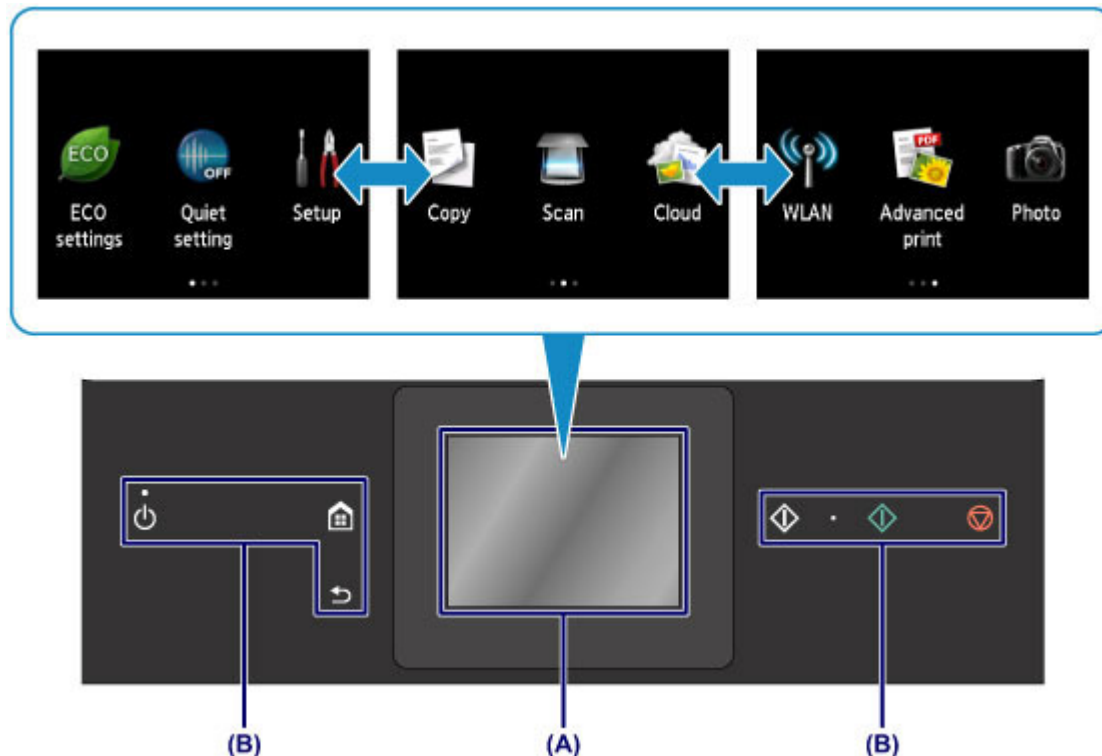

(A) сенсорный экран

Легко коснитесь кончиком пальца меню, кнопки или значка на экране.

► **Основные операции, выполняемые на сенсорном экране**

(B) Кнопки на панели управления

То, какие кнопки (B) на панели управления светятся, зависит от того, какой экран отображается.

Для облегчения выполнения действий светятся только кнопки, доступные для текущего экрана.

Чтобы выбрать кнопку, легко коснитесь ее кончиком пальца.

►►► Внимание!

Примечания по использованию панели управления

- Не размещайте предметы (особенно металлические или содержащие влагу) на панели управления. Это может привести к неисправности устройства.
- Драгоценные металлы, которые содержатся, например, в кольцах или браслетах, могут привести к неисправности устройства. При использовании панели управления храните эти металлы на расстоянии не менее 2 см (0,8 дюйма) от панели управления.

Основные операции, выполняемые на сенсорном экране

Чтобы получить доступ к разнообразным функциям и параметрам, коснитесь сенсорного экрана кончиком пальца или совершите легкое движение по экрану.

►►► Внимание!

- Работая с сенсорным экраном, избегайте указанных ниже недопустимых действий, способных привести к неполадкам устройства или повреждению устройства.
 - Сильное надавливание на сенсорный экран.

- Нажатие на сенсорный экран с помощью посторонних предметов (особенно предметов с острыми краями, такими как шариковые ручки, карандаши или ногти).
- Касание сенсорного экрана влажными или грязными руками.
- Размещение на сенсорном экране посторонних предметов.

Легкое касание

Совершите легкое касание кончиком пальца и сразу же уберите его. Используется для выбора элемента или фотографии на экране.



Обычное касание

Легко коснитесь экрана кончиком пальца. Чтобы прокручивать меню или фотографии вперед или назад, прикоснитесь к значку «вперед» или «назад».

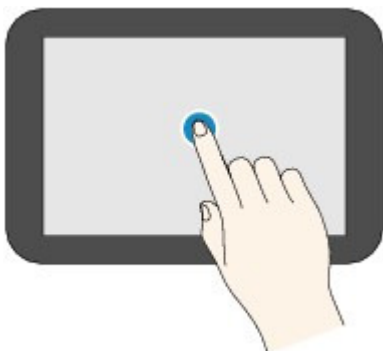

Движение пальцем

Проведите пальцем по экрану вверх, вниз, влево или вправо. Используется для переключения меню или пролистывания фотографий вперед или назад.

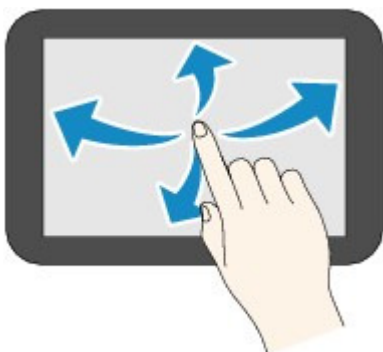

Перетаскивание

Легко касаясь экрана, проведите пальцем вверх, вниз, влево или вправо. Используется для просмотра списков элементов и перемещения ползунков.

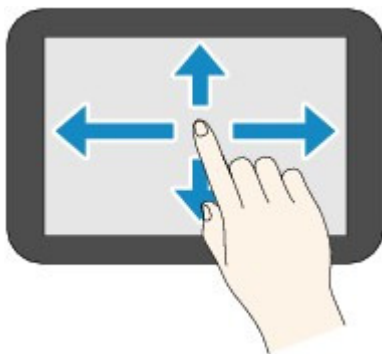

Практический пример использования сенсорного экрана

Пример: использование сенсорного экрана для выбора фотографий

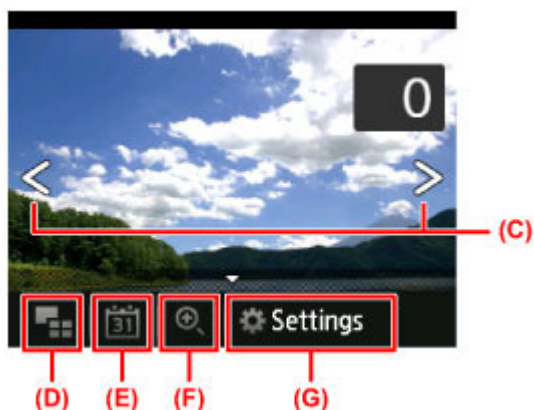

Проведите пальцем по фотографии влево или вправо, чтобы отобразить следующую или предыдущую фотографию.

Также это можно сделать, легко коснувшись значка (C). Чтобы непрерывно прокручивать фотографии вперед или назад, коснитесь соответствующего значка (C) и удерживайте его.

Легко коснитесь значка (D), чтобы перейти к экрану с изображением нескольких фотографий.

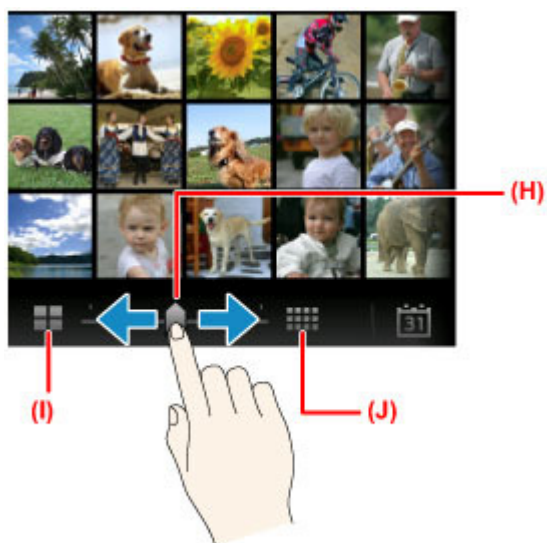

Перемещая ползунок (H) вправо или влево, можно изменить количество отображаемых на экране фотографий. Также это можно сделать, легко касаясь значка (I) или (J).

Легко коснитесь значка (E), чтобы отобразить экран До самой недавней даты (To most recent date).



Проведите пальцем влево или вправо, а затем коснитесь даты фотографии, чтобы отобразить ее.

Легко коснитесь значка (F), чтобы увеличить или уменьшить фотографию.

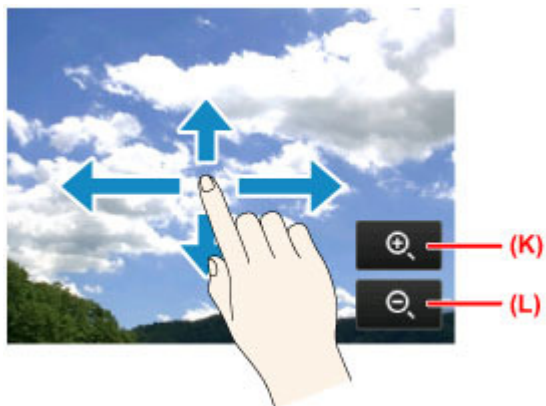

Легко коснитесь значка (K), чтобы увеличить фотографию, и значка (L), чтобы уменьшить ее. Проведите пальцем до нужной части фотографии, чтобы увеличить ее.

Легко коснитесь значка (G), чтобы отобразить экран Параметры (Settings).

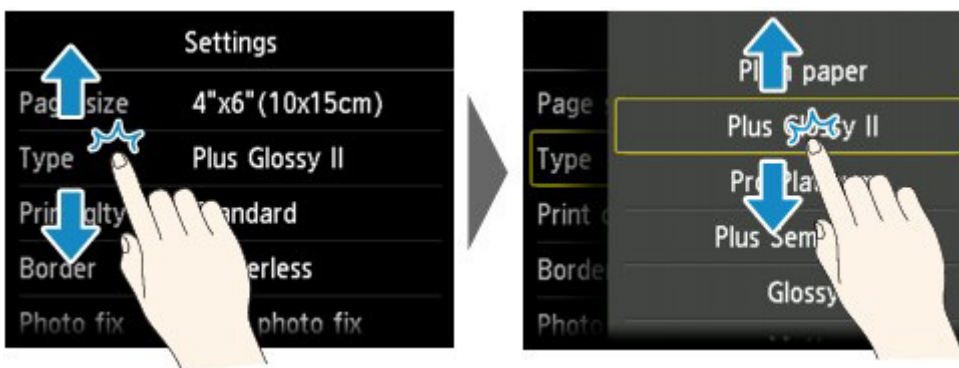

Проведите по экрану вверх или вниз, а затем выберите нужный элемент с помощью быстрого касания.

Откроется другой список элементов. Выполните эту же процедуру, а затем выберите нужный параметр, легко коснувшись его.

Рекомендации по обеспечению оптимального качества печати

- [Полезные сведения о чернилах](#)
- [Что нужно проверить для успешного выполнения печати](#)
- [Обязательно задайте параметры бумаги после ее загрузки](#)
- [Отмена задания печати](#)
- [Рекомендации по обеспечению стабильного качества печати](#)
- [Меры предосторожности при транспортировке устройства](#)

[Наверх](#) 

S721

Полезные сведения о чернилах

Для каких целей, помимо печати, используются чернила?

Чернила могут использоваться для целей помимо печати.

При первом использовании принтера Canon после установки прилагаемых чернильных контейнеров потребляется небольшое количество чернил для заполнения сопел печатающей головки, чтобы сделать возможной печать. По этой причине количество листов, которые можно напечатать с помощью первых чернильных контейнеров, меньше, чем при печати с помощью последующих чернильных контейнеров.

Стоимости печати, приведенные в брошюрах и на веб-сайтах, рассчитываются исходя из потребления с использованием не первого, а последующего чернильного контейнера и картриджа.

Время от времени некоторое количество чернил используется для поддержания оптимального качества печати.

Для обеспечения производительности принтера Canon автоматически выполняется его очистка в зависимости от его состояния. При выполнении очистки потребляется небольшое количество чернил. В этом случае могут потребляться все цвета чернил.

[Функция очистки]

Функция очистки помогает принтеру втянуть воздушные пузырьки или чернила из сопла, предотвращая тем самым ухудшение качества печати и засорение сопел.

Используются ли цветные чернила при черно-белой печати?

В режиме черно-белой печати в зависимости от типа бумаги или настроек драйвера принтера могут использоваться не только черные чернила. Таким образом, цветные чернила используются даже при черно-белой печати.

Почему в устройстве имеется два черных чернильных контейнера?

В устройстве используются два типа черных чернил: на основе красителя (BK) и пигментные (PGVK).

Чернила на основе красителя используются в основном для печати фотографий, иллюстраций и т. д., а пигментные – для текстовых документов. Каждый тип чернил предназначен для своих целей, поэтому даже если одни чернила закончатся, другие вместо них использоваться не будут. Когда заканчивается один из типов чернил, требуется замена чернильного контейнера.

Эти две чернильницы используются автоматически — в зависимости от типа бумаги для печати и настроек драйвера принтера. Изменить режим использования этих чернил самостоятельно нельзя.

Индикатор чернильницы сообщает о низком уровне чернил.

Внутренняя часть чернильного контейнера состоит из (A) отделения, где хранятся чернила, и (B) губки, впитывающей чернила.

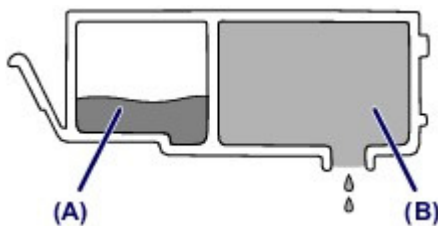

При низком уровне чернил (A) индикатор чернильницы медленно мигает, указывая, что чернила скоро закончатся.

Когда чернила (B) заканчиваются, индикатор чернильницы начинает мигать быстро, указывая, что необходимо заменить чернильный контейнер.

➡ [Проверка уровня чернил по индикаторам чернильниц](#)

S722

Что нужно проверить для успешного выполнения печати

Перед запуском печати проверьте состояние устройства!

- В порядке ли печатающая головка?

При засорении сопла печатающей головки распечатки становятся бледными, и бумага расходуется впустую. Для оценки состояния печатающей головки напечатайте шаблон для проверки сопел.

➔ [Процедура обслуживания](#)

- Не испачканы ли чернилами внутренние части устройства?

После печати большого количества документов или печати без полей те части устройства, через которые проходит бумага, могут быть испачканы чернилами. Очистите внутреннюю часть устройства с помощью функции чистки поддона.

➔ [Чистка внутренних компонентов устройства \(Чистка поддона\)](#)

Проверьте, правильно ли вставлена бумага!

- Правильно ли ориентирована бумага при загрузке?

Загружая бумагу в кассету, располагайте ее СТОРОНОЙ ДЛЯ ПЕЧАТИ ВНИЗ.

➔ [Загрузка бумаги](#)

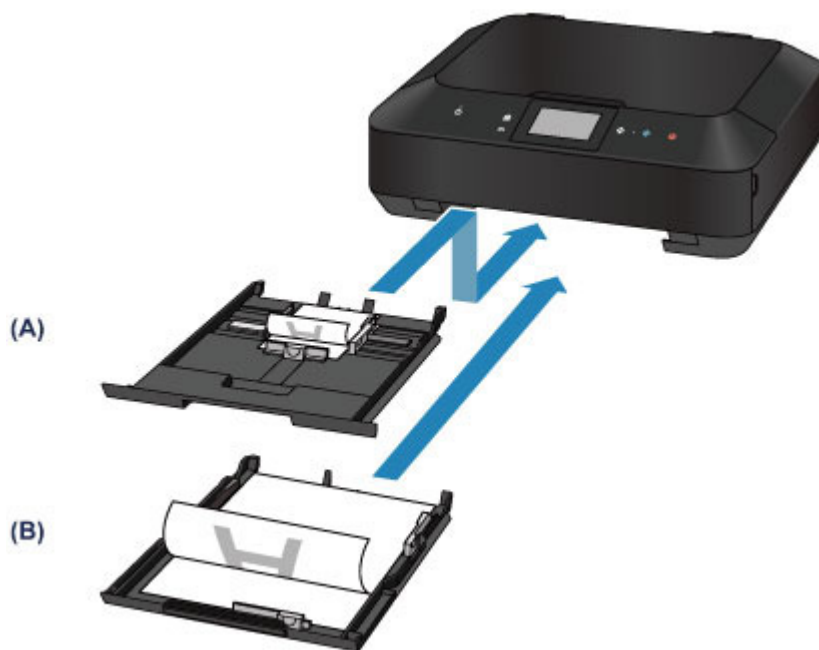

(A) кассета (верх.)

(B) кассета (ниж.)

- Не скручена ли бумага?

Скрученная бумага может привести к застреванию. Расправьте скрученную бумагу, а затем вставьте ее еще раз.

При использовании бумаги Photo Paper Plus Semi-gloss, даже если лист скручен, загружайте по одному листу в том виде, в каком он есть. Если раскатать эту бумагу с целью выпрямления, это может привести к появлению трещин на поверхности бумаги и ухудшить качество печати. Рекомендуем убирать неиспользуемую бумагу в упаковку и держать ее на ровной поверхности.

Для обычной бумаги

Поверните бумагу и уложите ее в принтер другой стороной.

Для другой бумаги

Если скручивание на углах бумаги превышает 3 мм / 0,1 дюйма (A) в высоту, бумага может пачкаться или неправильно подаваться. В таких случаях для исправления скручивания следуйте приведенным ниже инструкциям.



1. Сверните бумагу в направлении, противоположном направлению скручивания, как показано ниже.

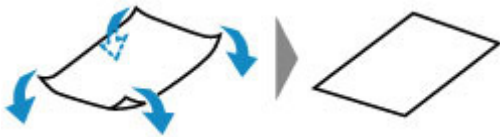

2. Убедитесь, что бумага не скручена.

При печати на бумаге с ликвидированным скручиванием рекомендуется подавать по одному листу.

▶▶▶ Примечание.

- В зависимости от типа носителя бумага может пачкаться или неправильно подаваться, даже если она не скручивается внутрь. В таком случае перед печатью следуйте приведенным ниже инструкциям, чтобы скрутить углы бумаги наружу на 3 мм / 0,1 дюйма (B) в высоту. Это может улучшить результаты печати.

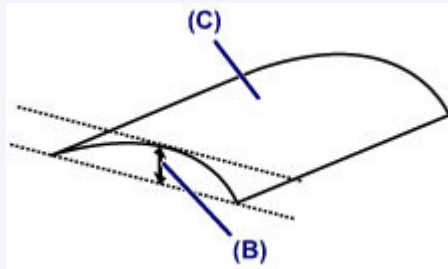

(C) Лицевая сторона

Если бумага скручивается наружу, рекомендуется печатать по одному листу.

[Главная](#) > [Рекомендации по обеспечению оптимального качества печати](#) > [Обязательно задайте параметры бумаги после ее загрузки](#)

S723

Обязательно задайте параметры бумаги после ее загрузки

Если значение параметра типа носителя не совпадает с типом загруженной бумаги, результаты печати могут оказаться неудовлетворительными. После загрузки бумаги выберите в драйвере принтера соответствующее значение типа носителя для загруженной бумаги.

Если установлен неправильный размер страницы и тип носителя, качество цветопередачи может ухудшиться или на поверхности отпечатка появятся царапины.

Чтобы определить размер страницы, тип носителя, качество печати и другие параметры, перейдите на экран параметров печати на панели управления или откройте окно настройки драйвера принтера. Если на отпечатке заметны размывание изображения или неравномерная цветопередача, задайте более высокое качество изображения и повторите печать.

Существуют различные типы бумаги: бумага со специальным покрытием для оптимального качества печати фотографий и бумага, предназначенная для печати документов.

Каждый тип носителя имеет определенные предустановленные параметры, такие как используемые и распыляемые чернила, расстояние от сопел. Это позволяет получить оптимальное качество изображения при печати на выбранном носителе.

Для печати с параметрами, наиболее подходящими для загруженного носителя, необходимо указать только тип носителя.

Наверх 

S724

Отмена задания печати

Не касайтесь кнопки ВКЛ (ON)!

Если коснуться кнопки ВКЛ (ON) во время печати, данные для печати, отправляемые с компьютера, будут ждать своей очереди в устройстве, и печать может прекратиться.

Для отмены печати коснитесь кнопки Стоп (Stop).

[Наверх](#) 

[Главная](#) > [Рекомендации по обеспечению оптимального качества печати](#) > [Рекомендации по обеспечению стабильного качества печати](#)

S726

Рекомендации по обеспечению стабильного качества печати

Чтобы печатать с оптимальным качеством печати, предотвращайте высыхание и загрязнение печатающей головки. Для обеспечения оптимального качества печати всегда выполняйте следующие правила.

Никогда не отсоединяйте шнур питания, пока питание не будет отключено!

При касании кнопки ВКЛ (ON) для выключения питания устройство поднимает печатающую головку (сопла) для предотвращения высыхания. При отсоединении вилки кабеля питания от электрической розетки или выключении сетевого фильтра раньше, чем погаснет индикатор ПИТАНИЕ (POWER), печатающая головка не будет поднята, что может привести к ее высыханию или засорению.

При отсоединении шнура питания убедитесь, что индикатор ПИТАНИЕ (POWER) не горит.

➡ [Уведомление об отсоединении кабеля питания от электросети](#)

Периодически выполняйте печать!

Если не использовать устройство долгое время, печатающая головка может засориться высохшими чернилами точно так же, как высыхает от долгого неиспользования стержень фломастера, даже если он закрыт.

Рекомендуется использовать устройство хотя бы раз в месяц.

»»» Примечание.

- В зависимости от типа бумаги чернила могут смазываться в случае, если рисовать на отпечатанном изображении маркером или кистью или если на отпечатанное изображение попадут вода или пот.

Наверх 

S727

Меры предосторожности при транспортировке устройства

При перемещении устройства позаботьтесь о следующем.

»»» Внимание!

При отправке устройства в ремонт

- Упакуйте устройство в твердую коробку, поместив его нижнюю часть на дно коробки и используя достаточное количество защитного материала для безопасной транспортировки.
- При установленных на устройстве печатающей головке и чернильном контейнере коснитесь кнопки ВКЛ (ON) для выключения питания. Это позволит устройству автоматически закрыть печатающую головку, предотвращая ее высыхание.
- После упаковки не наклоняйте коробку с устройством, не переворачивайте ее набок или вверх дном. При транспортировке в таком положении можно пролить чернила и повредить устройство.
- Когда экспедитор будет принимать заказ на транспортировку устройства, прикрепите этикетку «ВЕРХНЯЯ СТОРОНА» для обеспечения транспортировки устройства нижней частью вниз. Кроме того, прикрепите этикетку «ХРУПКОЕ» или «ОБРАЩАТЬСЯ С ОСТОРОЖНОСТЬЮ!».

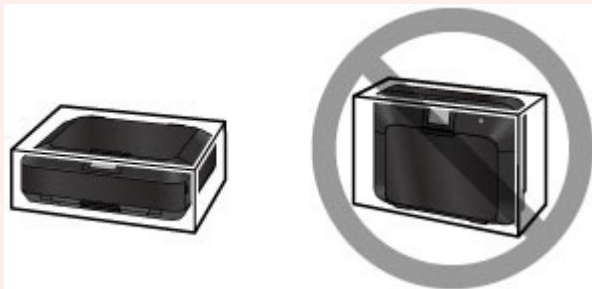

1. Выключите устройство.
 2. Убедитесь, что индикатор ПИТАНИЕ (POWER) не горит, а затем отключите устройство от сети.
➔ [Уведомление об отсоединении кабеля питания от электросети](#)
- ### »»» Внимание!
- Не отключайте устройство от источника электропитания, пока индикатор ПИТАНИЕ (POWER) горит или мигает, поскольку это может послужить причиной возникновения неполадок или повреждения устройства и дальнейшая печать на устройстве может оказаться невозможной.
3. Сложите упор для выходящей бумаги, затем осторожно закройте лоток приема бумаги.
Дополнительный лоток приема бумаги сложится автоматически при закрытии лотка приема бумаги.
 4. Отсоедините кабель принтера от компьютера и устройства, а затем отсоедините кабель питания от устройства.
 5. Используйте клейкую ленту, чтобы зафиксировать все крышки устройства во избежание их открытия во время транспортировки. Затем поместите устройство в пластиковый пакет.

6. При упаковке устройства в коробку обложите устройство защитным материалом.

[Наверх](#) 

Порядок использования электронных руководств, процедуры печати

- [Работа с электронными руководствами](#)
- [Печать электронных руководств](#)
- [Использование ключевых слов для поиска документа](#)
- [Регистрация документов в «Моем руководстве»](#)
- [Обозначения, используемые в настоящем документе](#)
- [Удаление электронных руководств](#)

[Наверх](#) 



S728

Работа с электронными руководствами

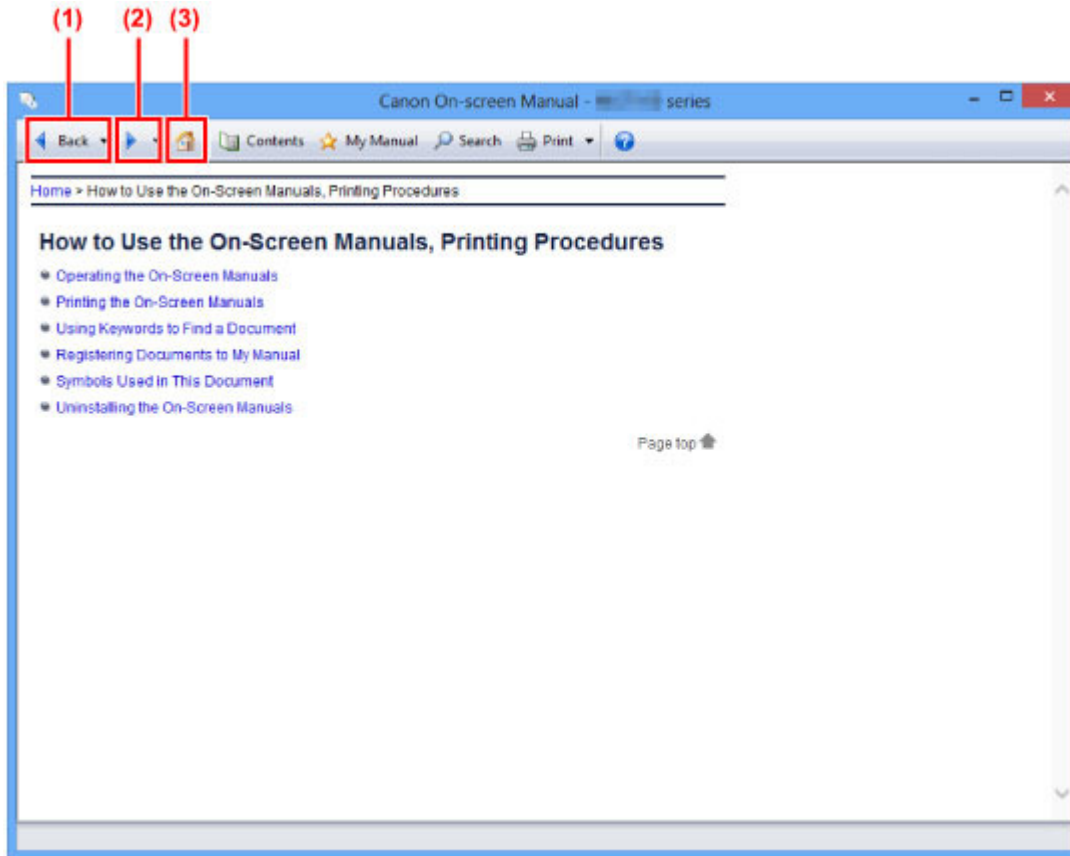
Работа с электронными руководствами



(1) Щелкните , чтобы вернуться к предыдущему документу.



(2) Щелкните , чтобы вернуться к следующему документу, который был повторно открыт с помощью кнопки .

(3) Щелкните , чтобы отобразить главную страницу электронного руководства в окне объяснения.

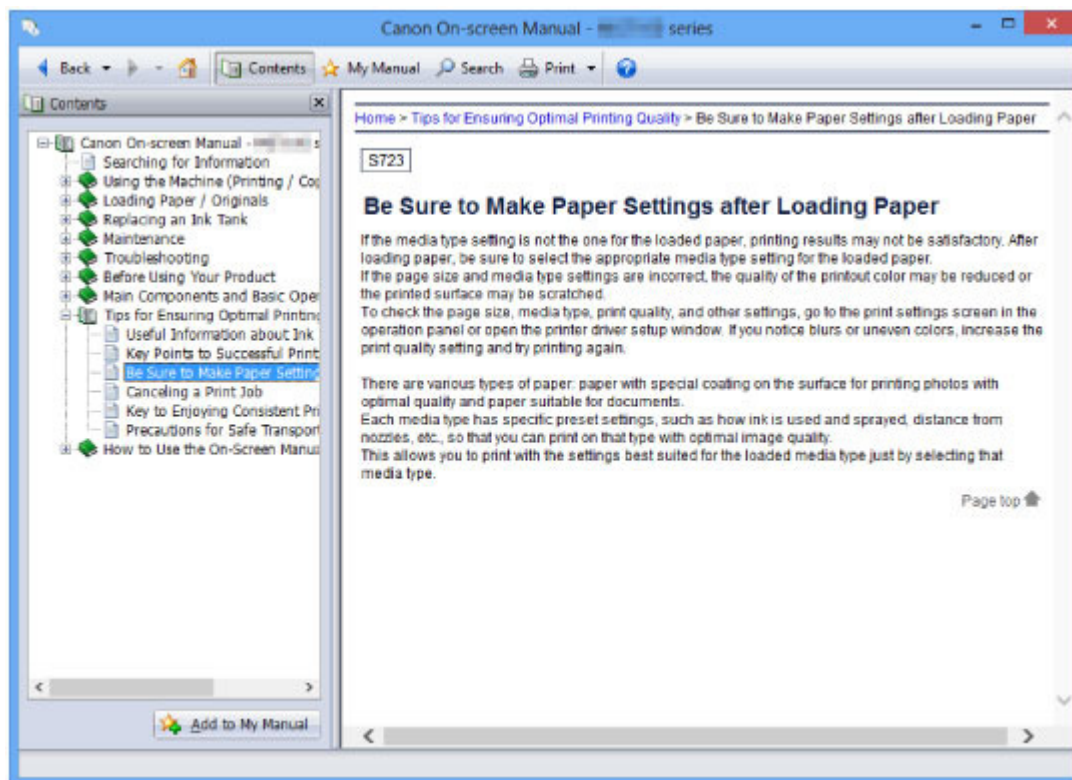
Работа с окном содержания



Если щелкнуть заголовок документа в панели содержания в левой части электронного руководства, документ с этим заголовком будет отображен в расположенном справа окне объяснения.

Если щелкнуть значок  слева от элемента , отображаются названия документов в нижележащих иерархических структурах.

»»» Примечание.

- Щелкните , чтобы закрыть или показать панель содержания.

Окно пояснения

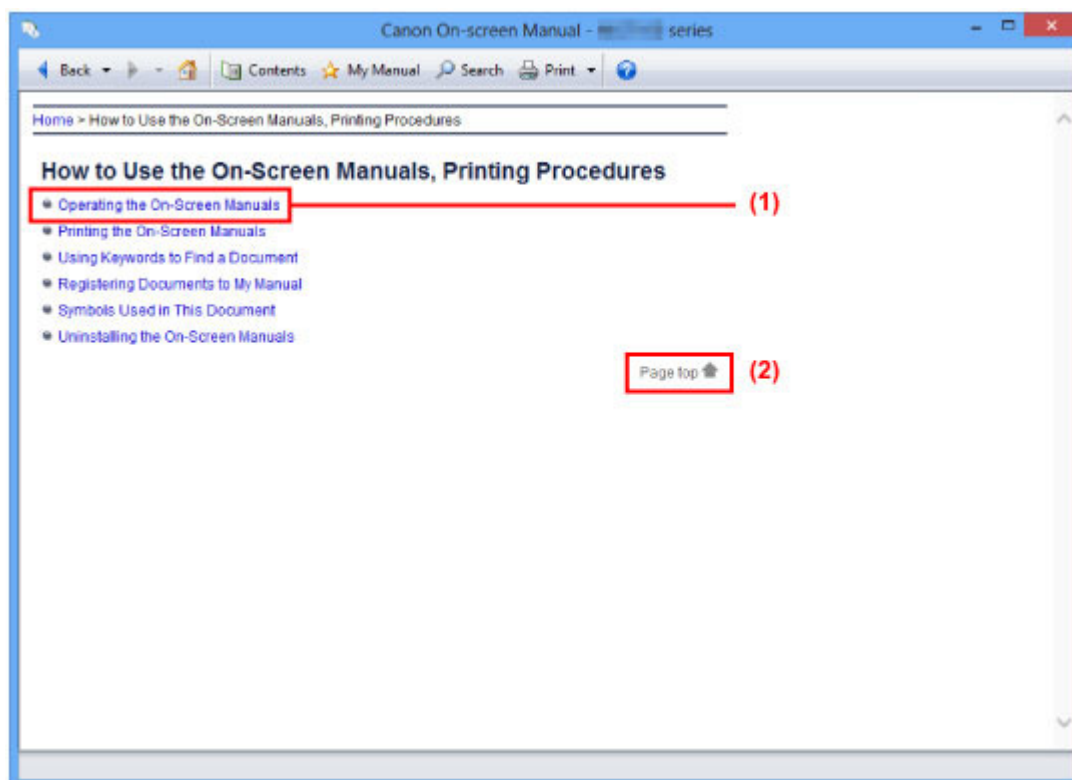

- (1) Щелкните синий текст для перехода к соответствующему документу.
- (2) Курсор перемещается в начало этого документа.

Окно, используемое при пояснении операций

В этом электронном руководстве описано окно, отображаемое при использовании операционной системы Windows 8 operating system (далее Windows 8).

Наверх 



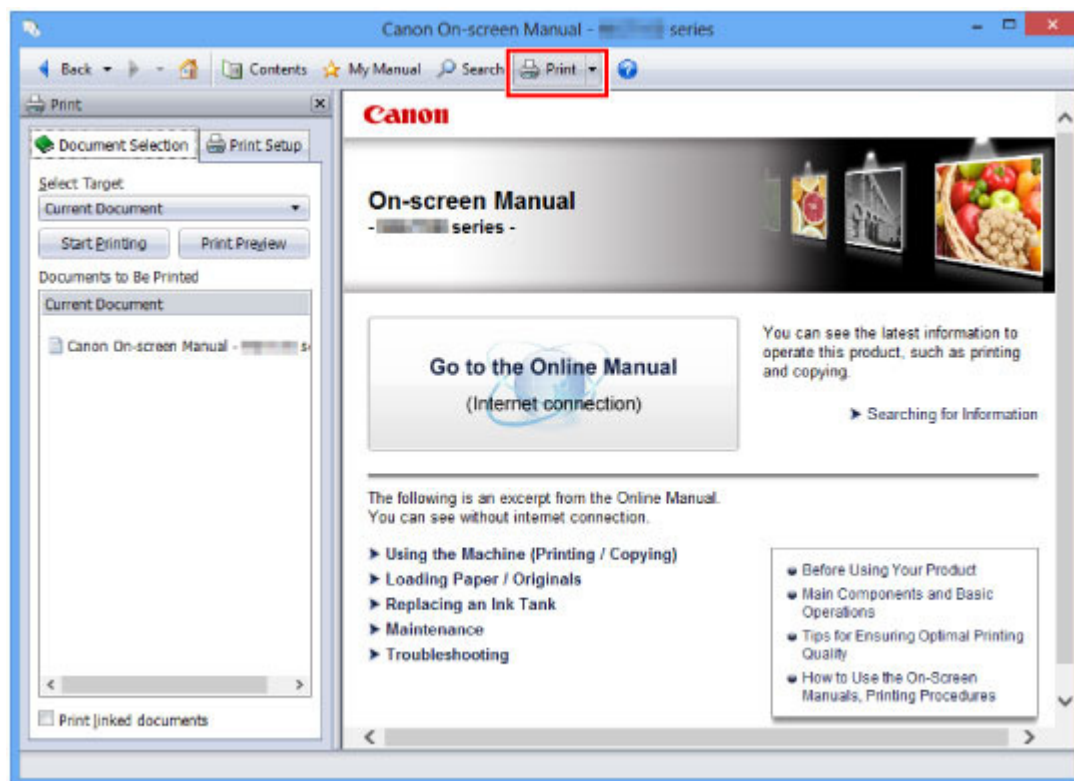

S729

Печать электронных руководств



Щелкните , чтобы открыть панель печати в левой части электронного руководства.

»»» Примечание.

- Щелкните , чтобы закрыть или открыть панель печати.
- Если щелкнуть , а затем выбрать пункт Страница (Page Setup), отобразится диалоговое окно Страница (Page Setup). После этого можно легко задать бумагу для печати.
- Щелкните , а затем Параметры печати (Print Settings), чтобы отобразить диалоговое окно Печать (Print). После открытия диалогового окна выберите принтер, который следует использовать для печати. Вкладка Настр. печати (Print Setup) также позволяет выбрать используемый принтер. Выбрав используемый принтер, щелкните Свойства... (Properties...) для задания параметров печати.
- Щелкните , а затем Настройка параметров (Option Settings), чтобы отобразить диалоговое окно Настройка параметров (Option Settings). После этого можно настраивать параметры печати.
 - Печатать название документа и номер страницы (Print document title and page number)
Если установлен этот флажок, в верхнем колонтитуле (вверху документа) печатаются название Руководства и номер страницы.
 - Печатать цвет фона и изображения (Print background color and images)
Если установлен этот флажок, печатаются фоновый цвет и изображение. Некоторые изображения печатаются независимо от того, установлен этот флажок или нет.
 - Проверять количество печатаемых страниц перед печатью (Check number of pages to be printed before printing)
Если установлен этот флажок, перед началом печати открывается диалоговое окно Подтверждение числа печатаемых страниц (Print Page Count Confirmation). Это диалоговое окно позволяет проверить, сколько будет напечатано страниц.

На вкладке Выбор док-та (Document Selection) выберите способ печати документа. Доступно

четыре способа печати:

- Печать текущего документа
- Печать выбранных документов
- Печать Моего руководства
- Печать всех документов

»»» Примечание.

- Можно выбрать тип печати и затем задать настройки печати на вкладке Настр. печати (Print Setup).

Печать текущего документа

Можно напечатать текущий документ.

1. В разделе Выбор цели (Select Target) выберите Текущий документ (Current Document)

Название текущего документа отображается в списке Документы для печати (Documents to Be Printed).

»»» Примечание.

- Выбрав пункт Печать документов, на котор. есть ссылки (Print linked documents), можно также напечатать документы, связанные с текущим документом. Связанные документы добавляются к списку Документы для печати (Documents to Be Printed).
- Перед тем как начать печать документа, нажмите кнопку Предв. просмотр (Print Preview) и проверьте, как будут выглядеть результаты печати.

2. Перейдите на вкладку Настр. печати (Print Setup)

На вкладке Настр. печати (Print Setup) выберите используемый принтер и укажите необходимые параметры печати.

3. Щелкните Начать печать (Start Printing)

Появится сообщение о подтверждении количества печатаемых страниц.

4. Выполнение печати

Проверьте количество печатаемых страниц и затем щелкните Да (Yes).

Будут напечатаны текущие документы.

Печать выбранных документов

Можно выбрать и распечатать нужные документы.

1. В разделе Выбор цели (Select Target) выберите Выбранные документы (Selected Documents)

Заголовки всех документов показаны в списке Документы для печати (Documents to Be Printed).

2. Выбор документов для печати

В списке Документы для печати (Documents to Be Printed) установите флажки напротив заголовков документов, которые нужно напечатать.

»»» Примечание.

- Если установить флажок Автоматический выбор документов в нижележащих иерархических структурах. (Automatically select documents in lower hierarchies.), флажки устанавливаются для всех названий документов в нижних иерархиях.
- Щелкните Выбрать все (Select All), чтобы установить флажки для всех документов. Щелкните Очистить все (Clear All), чтобы снять флажки для всех документов.
- Перед тем как начать печать документа, нажмите кнопку Предв. просмотр (Print Preview) и проверьте, как будут выглядеть результаты печати.

3. Перейдите на вкладку Настр. печати (Print Setup)

На вкладке Настр. печати (Print Setup) выберите используемый принтер и укажите необходимые параметры печати.

4. Щелкните Начать печать (Start Printing)

Появится сообщение о подтверждении количества печатаемых страниц.

5. Выполнение печати

Проверьте количество печатаемых страниц и затем щелкните Да (Yes).

Будут напечатаны все документы, отмеченные флажками.

Печать Моего руководства

Можно выбрать и распечатать документы, зарегистрированные в «Моем руководстве» (My Manual). Подробнее о «Моем руководстве» см. в разделе [Регистрация документов в «Моем руководстве»](#).

1. В разделе Выбор цели (Select Target) выберите Мое руководство (My Manual)

Заголовки документов, зарегистрированных в «Моем руководстве» (My Manual), отображаются в списке Документы для печати (Documents to Be Printed).

2. Выбор документов для печати

В списке Документы для печати (Documents to Be Printed) установите флажки напротив заголовков документов, которые нужно напечатать.

»»» Примечание.

- Щелкните Выбрать все (Select All), чтобы установить флажки для всех документов. Щелкните Очистить все (Clear All), чтобы снять флажки для всех документов.
- Перед тем как начать печать документа, нажмите кнопку Предв. просмотр (Print Preview) и проверьте, как будут выглядеть результаты печати.

3. Перейдите на вкладку Настр. печати (Print Setup)

На вкладке Настр. печати (Print Setup) выберите используемый принтер и укажите необходимые параметры печати.

4. Щелкните Начать печать (Start Printing)

Появится сообщение о подтверждении количества печатаемых страниц.

5. Выполнение печати

Проверьте количество печатаемых страниц и затем щелкните Да (Yes).

Будут напечатаны все документы, отмеченные флажками.

Печать всех документов

Можно распечатать все документы электронного руководства.

1. В разделе Выбор цели (Select Target) выберите Все документы (All Documents)

Заголовки всех документов отображаются в списке Документы для печати (Documents to Be Printed), и флажки устанавливаются автоматически.

»»» Примечание.

- Если снять флажок для заголовка документа, этот документ не будет распечатан.
- Щелкните Выбрать все (Select All), чтобы установить флажки для всех документов. Щелкните Очистить все (Clear All), чтобы снять флажки для всех документов.
- Перед тем как начать печать документа, нажмите кнопку Предв. просмотр (Print Preview) и проверьте, как будут выглядеть результаты печати.

2. Перейдите на вкладку Настр. печати (Print Setup)

На вкладке Настр. печати (Print Setup) выберите используемый принтер и укажите необходимые параметры печати.

3. Щелкните Начать печать (Start Printing)

Появится сообщение о подтверждении количества печатаемых страниц.

4. Выполнение печати

Проверьте количество печатаемых страниц и затем щелкните Да (Yes).

Будут распечатаны все документы.

»»» Внимание!

- Для печати всех документов нужно много бумаги. Перед началом печати проверьте число страниц, показанное в диалоговом окне Подтверждение числа печатаемых страниц (Print Page Count Confirmation).
- Диалоговое окно Предв. просмотр (Print Preview) позволяет задать печать по ширине бумаги или задать коэффициент масштабирования. Однако, если при печати с новым коэффициентом масштабирования печатаемые данные не помещаются на бумаге, часть документа не будет напечатана.

Наверх 

S730

Использование ключевых слов для поиска документа

Можно искать документы по ключевым словам.

Ведется поиск во всех документах текущего электронного руководства.

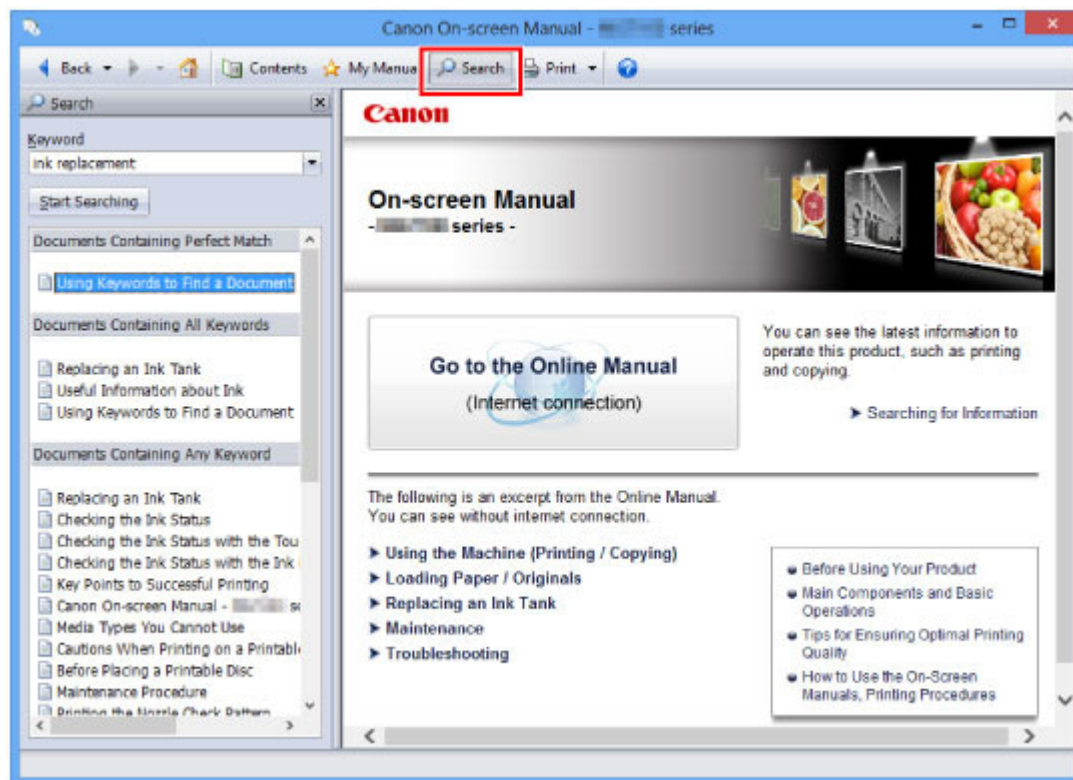

1. Нажмите кнопку

Панель поиска отображается в левой части электронного руководства.

»»» Примечание.

- Нажмите кнопку , чтобы закрыть или открыть панель поиска.

2. Ввод ключевого слова

В поле Ключевое слово (Keyword) введите ключевое слово для поиска.

При вводе нескольких ключевых слов разделяйте их пробелами.

»»» Примечание.

- Можно ввести до 10 ключевых слов для поиска или до 255 символов.
- Прописные и строчные буквы не различаются.
- Программа также выполняет поиск по ключевым словам, содержащим пробелы.
- Для быстрого нахождения нужного документа удобно вводить ключевые слова, как описано ниже.
 - Чтобы узнать, как работать с используемой функцией, сделайте следующее:
Введите название, например название пункта меню, отображаемое на сенсорном экране (например, «Очистка»).
 - Чтобы найти объяснение операции для конкретной цели, сделайте следующее:
Введите два или более ключевых слов для нужной операции (например, «замена чернила»).

3. Щелкните Начать поиск (Start Searching)

Начнется поиск, и в списке результатов отобразятся заголовки документов, содержащих ключевые слова.

При поиске по нескольким ключевым словам результаты поиска отображаются, как показано ниже.

Документы с точным совпадением (Documents Containing Perfect Match)

Документы, содержащие всю строку поиска (включая пробелы), которая в точности соответствует введенному тексту (точное соответствие)

Документы со всеми ключевыми словами (Documents Containing All Keywords)

Документы, содержащие все введенные ключевые слова

Документы с любым ключевым словом (Documents Containing Any Keyword)

Документы, содержащие как минимум одно введенное ключевое слово

4. Просмотр документа, который нужно просмотреть

В списке результатов поиска дважды щелкните название нужного документа или выберите название документа и нажмите клавишу Enter.

При отображении документов с указанным названием ключевые слова, найденные в этих документах, выделяются.

»»» Примечание.

- Если изменить введенное ключевое слово и выполнять поиск несколько раз, история поиска будет сохранена. Чтобы удалить историю поиска, щелкните значок , расположенный справа от пункта Ключевое слово (Keyword), и выберите появившуюся команду Очистить историю (Clear History).

Наверх 

[Главная](#) > [Порядок использования электронных руководств, процедуры печати](#) > [Регистрация документов в «Моем руководстве»](#)

S731

Регистрация документов в «Моем руководстве»

Зарегистрируйте часто читаемые документы как документы в «Моем руководстве» (My Manual), чтобы к ним можно было в любое время легко обращаться.

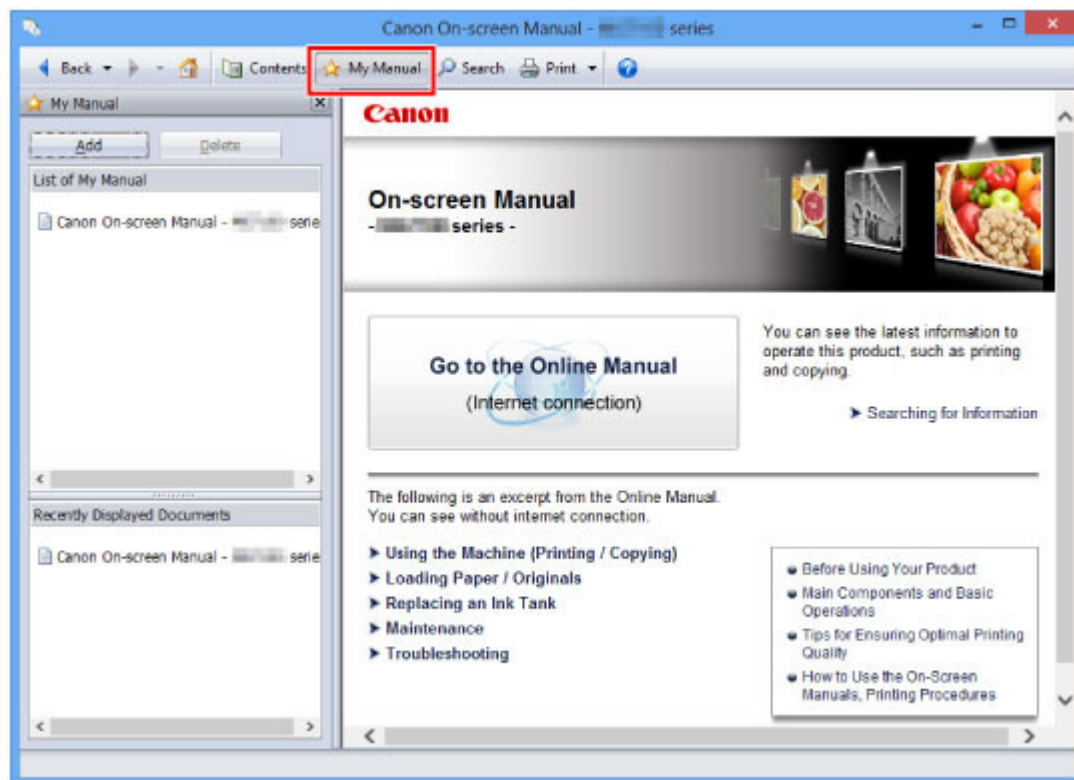

1. Отобразить документ

Отображение документа, добавляемого в «Мое руководство» (My Manual).

2. Щелкните

Панель «Моего руководства» (My Manual) отображается в левой части электронного руководства.

»»» Примечание.

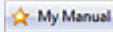
- Щелкните , чтобы закрыть или отобразить панель «Мое руководство».

3. Регистрация документа в «Моем руководстве» (My Manual)

Щелкните Добавить (Add).

Заголовок отображенного документа добавляется в Список моего руководства (List of My Manual).

»»» Примечание.

- Кроме того, добавлять документы в «Мое руководство» (My Manual) можно следующими способами. Если в раздел «Мое руководство» добавить документ, на панели содержания в значках документов появится значок .
 - В списке Последние отображаемые документы (Recently Displayed Documents) дважды щелкните название документа, добавляемого в раздел «Мое руководство»

или выберите название документа и нажмите клавишу Enter, чтобы отобразить название, и затем щелкните Добавить (Add)

- Правой кнопкой мыши щелкните название документа, отображаемое на панели содержания, или окно объяснения и затем в контекстном меню выберите Добавить в мое руководство (Add to My Manual)
- На панели содержания выберите название документа, добавляемого в «Мое руководство», и затем в правой нижней части панели щелкните Добавить в мое руководство (Add to My Manual)

4. Показать «Мое руководство» (My Manual)

Если дважды щелкнуть название документа, отображаемое в окне Список моего руководства (List of My Manual), или выбрать документ и нажать клавишу Enter, этот документ будет отображен в окне пояснения.

»» Примечание.

- Чтобы удалить документ из окна Список моего руководства (List of My Manual), выберите название документа в списке и щелкните Удалить (Delete) (или нажмите на клавиатуре клавишу «Delete» (Удалить)).

Наверх 

S732

Обозначения, используемые в настоящем документе

Предупреждение!

Несоблюдение этих указаний может привести к тяжелым травмам, вплоть до смертельного исхода, вследствие неправильной эксплуатации оборудования. Обязательно следуйте этим указаниям в целях безопасной эксплуатации.

Осторожно!

Несоблюдение этих указаний может привести к травмам или материальному ущербу вследствие неправильной эксплуатации оборудования. Обязательно следуйте этим указаниям в целях безопасной эксплуатации.

Внимание!

Инструкции, содержащие важные сведения. Во избежание причинения повреждений и нанесения травмы или ненадлежащего использования изделия обязательно прочтите эти указания.

Примечание.

Инструкции, в том числе примечания о работе устройства и дополнительные пояснения.

Наверх 

S733

Удаление электронных руководств

Для удаления с компьютера всех установленных электронных руководств следуйте приведенной ниже процедуре.

Прежде чем удалять электронные руководства, закройте все открытые руководства.

1. Выберите электронное руководство для удаления

- Если используется операционная система Windows 8, выберите Параметры (Settings), нажав чудо-кнопку (Charm), предварительно выбрав Рабочий стол (Desktop) -> Панель управления (Control Panel) -> Программы (Programs) -> Удаление программы (Uninstall a program).
- Если используется операционная система Windows 7 или Windows Vista, выберите последовательно Пуск (Start) -> Панель управления (Control Panel) -> Программы (Programs) -> Программы и компоненты (Programs and Features).
В списке программ выберите «XXX On-screen Manual» (где «XXX» — название модели), затем щелкните Удалить/Изменить (Uninstall/Change).
- Если используется операционная система Windows XP, выберите последовательно Пуск (Start) -> Панель управления (Control Panel) -> Установка и удаление программ (Add or Remove Programs).
В списке программ выберите «XXX On-screen Manual» (где «XXX» — название модели), затем щелкните Изменить/Удалить (Change/Remove).

»»» Внимание!

- В операционных системах Windows 8, Windows 7 и Windows Vista при запуске, установке или удалении программного обеспечения может отображаться диалоговое окно подтверждения или предупреждения.
Данное диалоговое окно отображается, когда для выполнения задачи необходимы права администратора.
Если выполнен вход в систему с учетной записью администратора, для продолжения выберите пункт Да (Yes) (или Продолжить, Разрешить (Continue, Allow)).
Некоторые приложения для продолжения требуют входа с учетной записью администратора. Если вы вошли в систему, используя учетную запись с ограниченными правами, переключитесь на учетную запись администратора и начните процедуру сначала.

2. Выполните удаление

При появлении запроса подтверждения щелкните ОК.

Наверх 