

Gigaset

E630 - E630 A

Поздравляем!

Купив продукцию Gigaset, вы выбрали марку, которая заботится об окружающей среде. Эта продукция упакована в экологически чистую упаковку!

Подробнее на сайте www.gigaset.com.



GIGASET. INSPIRING CONVERSATION.
MADE IN GERMANY

Общее описание трубки



- 1 Светодиодный фонарик/Визуальный сигнал вызова
- 2 Дисплей в режиме ожидания
- 3 Панель индикаторов состояния
Значки показывают текущие настройки и рабочее состояние телефона
- 4 Боковые кнопки
- 5 Экранные кнопки
- 6 Кнопка отбоя, кнопка включения/выключения
Отбой; функция отмены; возврат на предыдущий уровень меню (**краткое нажатие**); возврат в режим ожидания (**нажать и удерживать**); включение/выключение трубки (**нажать и удерживать** в режиме ожидания)
- 7 Кнопка сообщений
Доступ к спискам сообщений и вызовов; **Мигает**: новое сообщение или новый вызов
- 8 Кнопка профиля
- 9 Кнопка «решетка» (#)
Включение/выключение блокировки клавиатуры (**нажать и удерживать** в состоянии ожидания); Переключение между прописными/строчными буквами и цифрами
- 10 Соединительный разъем для трубки
- 11 Микрофон
- 12 Кнопка «звездочка» (*)
При установленном соединении: переключение с импульсного на тональный набор (**краткое нажатие**); При вводе текста: открытие таблицы специальных символов
- 13 Кнопка 1
Выбор автоответчика (только Gigaset E630A → стр. 22)/сетевого почтового ящика (**нажать и удерживать**)
- 14 Кнопка повторного вызова
- Консультационный вызов (мигает)
- Вставка паузы при наборе (**нажать и удерживать**)
- 15 Кнопка ответа на вызов/кнопка режима громкой связи
Отображается набранный номер; Ответ на вызов; переключение с динамика трубки в режим громкой связи; Открытие списка повторного набора (**краткое нажатие**); начало набора номера (**нажать и удерживать**); При составлении SMS: отправить SMS
- 16 Кнопка управления/кнопка меню

Общее описание базового блока



Кнопка регистрации/поиска

- ◆ Поиск трубки («пейджинг») (краткое нажатие).
- ◆ Регистрация трубок и устройств DECT (нажать и удерживать) .

Если требуется проверить, оснащено ли устройство встроенным автоответчиком, → стр. 22.

Содержание

Общее описание трубки	1
Общее описание базового блока	2
Правила техники безопасности	4
Начало работы	5
Знакомство с телефоном	10
Совершение вызовов	14
Настройка параметров телефона	17
Защита от нежелательных вызовов	17
ECO DECT – уменьшение мощности передачи (излучения)	18
Телефонная (адресная) книга	19
Список вызовов	21
Автоответчик (Gigaset E630A)	22
Доступность	24
Звуковые профили	25
Подсветка	26
Календарь	26
Будильник	27
Режим «Радионяня»	28
SMS (текстовые сообщения)	29
Значки на экране	30
“Настройки”	32
Служба сервиса и поддержки	33
Алфавитный указатель	38









В данном кратком руководстве пользователя описана только небольшая часть функций телефона.

Подробнее о функциях телефона см. в руководстве пользователя в Интернете по адресу www.gigaset.com или на прилагаемом компакт-диске (в зависимости от комплектации).

Правила техники безопасности

Внимание!

Перед использованием телефона внимательно прочитайте инструкции по технике безопасности и руководство по эксплуатации. Разъясните детям содержание инструкций и возможные опасности, связанные с использованием устройства.

	Используйте только адаптер питания, указанный на устройстве.
	Используйте только перезаряжаемые аккумуляторы , которые отвечают техническим требованиям (см. «Технические характеристики»). Никогда не используйте обычные (одноразовые) батарейки или аккумуляторы других типов, так как это может значительно навредить Вашему здоровью и привести к травме. Аккумуляторы со следами повреждений должны быть заменены.
	Работающий телефон может воздействовать на находящееся поблизости медицинское оборудование. Следите за соблюдением технических требований с учетом конкретных условий работы (например, в кабинете врача). Если Вы пользуетесь каким-либо медицинским устройством (например кардиостимулятором), обратитесь к изготовителю устройства. Он сообщит Вам сведения о восприимчивости данного устройства к внешним источникам высококачественной энергии (технические характеристики изделия Gigaset см. в разделе «Технические характеристики»).
	Не подносите трубку к уху обратной стороной при звонке или в режиме громкой связи. Это может привести к серьезному хроническому ухудшению слуха. Ваш телефон Gigaset совместим с большинством продаваемых цифровых слуховых аппаратов. Однако нельзя гарантировать идеальную работу со всеми слуховыми аппаратами. Телефон может вызвать помехи (неприятный шум или свист) в аналоговом слуховом аппарате или привести к его перегрузке. Если Вам потребуется помощь, обратитесь к продавцу слухового аппарата.
	Базовая станция и зарядное устройство не защищены от брызг. Не устанавливайте их во влажной среде, например в ванной или душевой комнате.
	Не пользуйтесь устройствами во взрывоопасных помещениях (например, окрасочных цехах).
	Если Вы передаете телефон Gigaset кому-либо, обязательно передайте также и инструкцию по эксплуатации.
	Не используйте неисправное устройство или отдайте его в ремонт в наш сервисный центр, так как оно может создавать помехи другим беспроводным устройствам.

Обратите

- ◆ Телефон не может работать при неисправном электропитании. Он также **не может передавать экстренные вызовы**.
- ◆ Номера экстренного вызова **невозможно** набрать, если **кнопки или дисплей заблокированы!**

Начало работы

Проверка комплекта поставки

- ◆ Один базовый блок.
- ◆ Один блок питания для базового блока.
- ◆ Один телефонный шнур.
- ◆ Одна телефонная трубка.
- ◆ Одна зарядная подставка с блоком питания.
- ◆ Одна крышка аккумуляторного отсека (задняя крышка трубки).
- ◆ Один фиксирующий диск.
- ◆ Два аккумулятора.
- ◆ Один зажим для крепления на пояс.
- ◆ Одна резиновая крышка для гнезда трубки.
- ◆ Одно руководство пользователя и компакт-диск (в зависимости от комплектации).

Если вы приобрели модель с несколькими трубками, комплект должен содержать два аккумулятора, крышку отсека для аккумуляторов, один зажим для крепления на пояс и зарядную подставку с блоком питания для каждой дополнительной трубки.

Установка базового блока и зарядной подставки

Базовый блок и зарядная подставка рассчитаны на работу в закрытом сухом помещении при температуре от +5 до +45 °С.

- ▶ Установите базовый блок на горизонтальной, не скользкой поверхности в центральной части здания или дома либо закрепите его на стене.

Обычно ножки телефона не оставляют следов на поверхности. Однако, учитывая разнообразие современных мебельных лаков и политур, полностью исключить возможность появления таких следов нельзя.

Примечания

- ◆ Не подвергайте телефон воздействию источников тепла, прямых солнечных лучей и электрических приборов.
- ◆ Берегите телефон Gigaset от влаги, пыли, агрессивных жидкостей и паров.
- ◆ Учитывайте дальность связи базового блока. Она составляет до 50 м в помещении и до 300 м вне помещений при отсутствии препятствий. Радиус действия уменьшается, когда выключен режим **Макс. дальность**.

Подключение базового блока к телефонной и электрической сетям

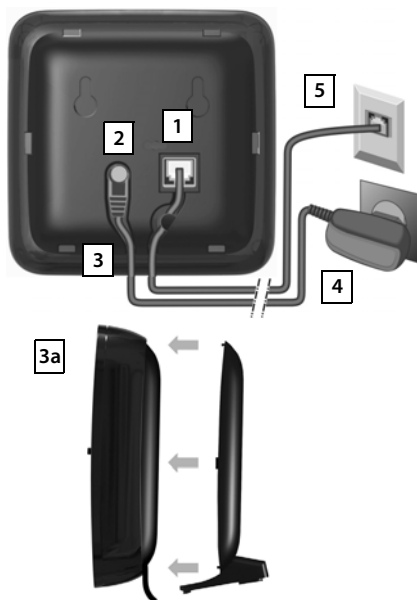

- ◆ Вставьте телефонный кабель в правый/нижний гнездовой разъем **1** в задней части основания до защелкивания в фиксаторах.
- ◆ Вставьте кабель питания от блока питания в левый/верхний гнездовой разъем **2**.
- ◆ Уложите оба кабеля в предназначенные для них канавки **3**.
- ◆ Вставьте выступы крышки в соответствующие выемки на задней стороне базового блока **3a** (не при настенном монтаже).
- ◆ Подключите блок питания **4**.
- ◆ Подключите телефонный разъем **5**.

Примечания

- ◆ Блок питания должен быть **подключен постоянно**, поскольку для работы телефона необходим источник питания.
- ◆ Пользуйтесь только блоком питания и телефонным кабелем **из комплекта поставки**. Телефонные кабели могут различаться по разводке контактов.

Подключение зарядной подставки

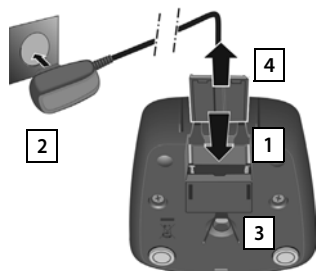

- ▶ Подсоедините плоский штекерный разъем к зарядной подставке **1**.
 - ▶ Подсоедините блок питания к розетке **2**.
- Если требуется отсоединить штекерный разъем от зарядной подставки:
- ▶ Отсоедините блок питания от сетевой розетки.
 - ▶ Нажмите кнопку фиксатора **3** и отсоедините штекерный разъем **4**.

Подготовка трубки к работе

Дисплей защищен полимерной пленкой. Снимите эту защитную пленку!

Установка аккумуляторов и закрытие крышки отсека для аккумуляторов

Внимание!

Используйте только аккумуляторы, рекомендованные фирмой Gigaset Communications GmbH. Несоблюдение этого требования может привести к травмам. Например, возможно повреждение корпуса аккумуляторов или их взрыв. Кроме того, при использовании аккумуляторов, отличных от рекомендуемых, возможна неправильная работа или повреждение телефона.

- ▶ Вставляя аккумуляторы, соблюдайте полярность (правильную полярность +/- см. на схеме).
- ▶ Держа крышку отсека для аккумуляторов под небольшим углом, сначала вставьте в корпус ее нижнюю часть **1**.
- ▶ Затем нажмите на крышку **2** до защелкивания в фиксаторах.
- ▶ Установите фиксирующий диск, как показано на рисунке (под углом прибл. 20°) **3**. Следите за метками в виде стрелок.
- ▶ Поверните фиксирующий диск до упора по часовой стрелке **4**. Фиксирующий диск установлен, если метки на диске совпадают с метками на крышке **5**.

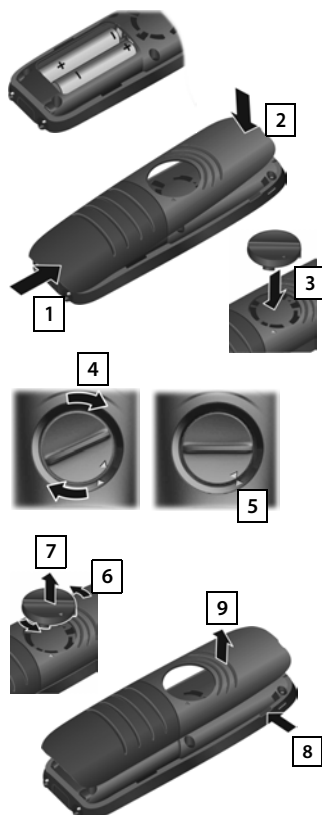

Чтобы открыть крышку отсека для аккумуляторов, например для замены аккумуляторов:

- ▶ Поверните фиксирующий диск до упора против часовой стрелки **6** (прибл. 20°) и снимите его **7**.
- ▶ Вставив ноготь в выемку на боковой стороне между крышкой и корпусом **8**, снимите крышку **9**.

Подключение гарнитуры



Гарнитуру можно подключить к нижней стороне трубки с помощью штекерного разъема 2,5 мм [1]. Информация о рекомендуемых гарнитурах приведена на соответствующей странице изделий сайта www.gigaset.com.



Если подключать гарнитуру не требуется, установите прилагаемую резиновую крышку [2], чтобы обеспечить защищенность трубки от брызг.

Зарядка аккумуляторов

Аккумуляторы поставляются частично заряженными. Перед началом эксплуатации их следует полностью зарядить. (Когда аккумуляторы полностью заряжены, значок питания ⚡ на дисплее гаснет.)



Примечания

- ◆ Трубку следует устанавливать только в предназначенный для нее базовый блок или зарядную подставку.
- ◆ Во время зарядки аккумулятор может нагреваться. Это не опасно.
- ◆ С течением времени емкость аккумулятора по техническим причинам уменьшается.

Изменение языка меню

Если текущий язык дисплея непонятен, измените его.

☞ ▶ 6 [PRE] 5 [MNO] [JKL] ▶ ☞ Выберите язык ▶ **Выбрать** (●) = выбран

Регистрация телефонной трубки

Телефонные трубки из комплекта поставки уже зарегистрированы в базовом блоке.

Если телефонная трубка не зарегистрирована (отображается текст «**Зарегистрируйте трубку**» или «**Установите трубку на базу**»), необходимо зарегистрировать ее в базовом блоке.

- ▶ **В базовом блоке:** нажмите кнопку регистрации/поиска и **удерживайте** ее нажатой (не менее 3 секунд).
- ▶ **На трубке E630** нажмите кнопку управления меню **Регистр.**

или

 ▶  ▶ **OK** ▶  **Регистрация** ▶ **OK** ▶ **Регистрация трубки** ▶ **OK**

На дисплее отображается: **Поиск базы в режиме регистрации.** Устанавливается подключение к базовому блоку; это может занять некоторое время.

- ▶ Если требуется, введите PIN-код системы (заводская настройка: **0000**) ▶ **OK**

Установка даты и времени

Установите дату и время для назначения правильной даты и времени входящим вызовам и для использования будильника.

- ▶ Нажмите экранную клавишу **Уст.врем.**

или

 ▶  ▶ **OK** ▶ **Дата/время** ▶ **OK**

- ▶ Установка даты и времени:
- ▶ **Сохран.**

Теперь телефон готов к работе.

Знакомство с телефоном

Включение/выключение телефонной трубки

- ▶ Чтобы включить или выключить трубку, в состоянии ожидания нажмите и **удерживайте** кнопку отбоя .

Блокировка и разблокировка клавиатуры

- ▶ Чтобы заблокировать или разблокировать клавиатуру, нажмите и **удерживайте** кнопку .

Если на трубку поступает вызов, блокировка клавиатуры автоматически отключается, позволяя принять вызов. По завершении вызова клавиатура снова блокируется.





Кнопка управления

В следующем описании сторона кнопки управления (верхняя, нижняя, правая, левая и середина), используемая в различных рабочих ситуациях, выделяется черным цветом, например,  для ситуации, когда требуется нажать правую сторону кнопки управления.





Кнопка управления обеспечивает навигацию по меню и перемещение между полями ввода. В режиме ожидания или во время внешнего вызова она выполняет следующие функции.

Когда телефонная трубка находится в состоянии ожидания

-  Открытие телефонной книги.
-  или  Отображение главного меню.
-  Отображение списка трубок.

Во время внешнего вызова



-  Открытие телефонной книги.
-  Начало внутреннего консультационного вызова.
-  Регулировка громкости динамика для обычного режима и режима громкой связи.

Функции, выполняемые при нажатии центральной части кнопки управления

Кнопка выполняет различные функции в зависимости от конкретной ситуации.

- ◆ **В режиме ожидания** открывается главное меню.
- ◆ **В подменю, а также при выборе полей и вводе в них данных** эта кнопка выполняет функции экранных кнопок **ОК**, **Да**, **Сохран.**, **Выбрать** и **Измен.**

Боковые кнопки

-  /  Эти кнопки на правой стороне трубки служат для задания громкости **динамика телефона, сигнала вызова, режима громкой связи, будильника, напоминаний и гарнитур** в зависимости от ситуации.

Экранные кнопки

Экранные кнопки выполняют функции, заданные по умолчанию в состоянии ожидания, но их можно переназначить, чтобы можно было выбирать требуемые функции, нажимая и удерживая нажатыми экранные кнопки.

Функции экранных кнопок изменяются в зависимости от текущей ситуации.

Пример

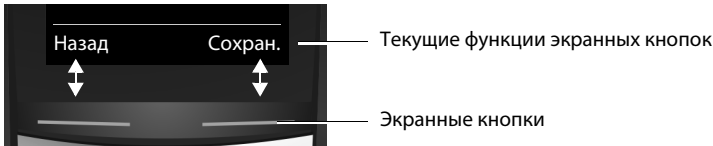

Общие сведения о значках на экранных кнопках (→ стр. 31).

Руководство по использованию меню

Функции телефона отображаются в меню, состоящем из нескольких уровней.

Главное меню (первый уровень меню)

- ▶ Чтобы открыть главное меню, нажмите **правую** сторону кнопки управления , когда телефон находится в режиме ожидания.

Функции главного меню отображаются на дисплее значками. Значок выбранной функции выделяется, и название соответствующей функции появляется в заголовке дисплея.

Чтобы вызвать функцию, т. е. открыть соответствующее подменю (меню следующего уровня), выполните следующее.

- ▶ С помощью кнопки управления  перейдите к требуемой функции и нажмите экранную кнопку **OK**.

Возврат в состояние ожидания: **кратко** нажмите экранную кнопку **Назад** или кнопку отбоя .

Пример

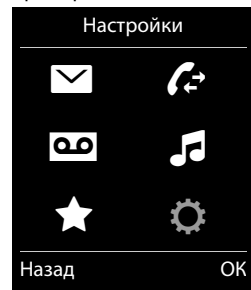

Подменю

Функции подменю выводятся на дисплей в виде списка.

Чтобы вызвать функцию, выполните следующее.

- ▶ Перейдите к функции с помощью кнопки управления  и нажмите кнопку **OK**.

Возврат на предыдущий уровень меню: **кратко** нажмите экранную кнопку **Назад** или кнопку отбоя .

Пример

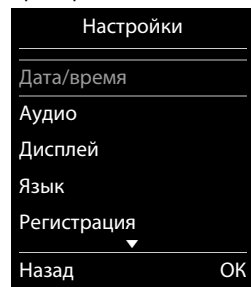





Возврат в состояние ожидания

- ▶ Нажмите и **удерживайте** кнопку отбоя .

Список сообщений

Все полученные сообщения сохраняются в списках сообщений. Когда в списке появляется **новая запись**, звучит предупредительный сигнал. Также мигает кнопка сообщений. В режиме ожидания на экране отображаются значки типов сообщений и количество новых сообщений.

Имеющиеся новые сообщения:

- ◆  В автоответчике (только Gigaset E630A)/сетевом почтовом ящике
- ◆  В списке пропущенных вызовов
- ◆  В списке SMS
- ◆  В списке пропущенных напоминаний

Откройте список сообщений, нажав кнопку сообщений .

- ◆ **SMS сообщ.:** список входящих сообщений

Значок сетевого почтового ящика отображается всегда при условии, что его номер сохранен в телефоне. Остальные списки отображаются, только если они содержат сообщения.

Открытие списка:  Выберите требуемый список ► **OK**

Исключение: при выборе **сетевого почтового ящика** выбирается номер этого ящика. Списки на экране не открываются.

Пример

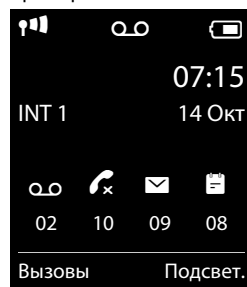

Ввод цифр и текста

Если отображаются несколько полей для ввода номера и/или текста (например, **Имя** и **Фамилия** в записи телефонной книги), одно из полей активируется автоматически. Для активации других полей на них следует перейти с помощью кнопки управления . Поле активировано, если внутри него мигает курсор.

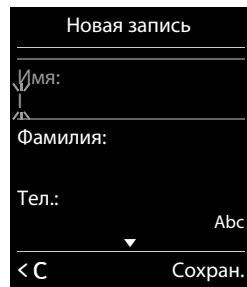

Исправление неправильных записей

- ◆ Удаление **символов** перед курсором: **кратко** нажмите экранную кнопку **< C**.
- ◆ Удаление **слов** перед курсором: нажмите и **удерживайте** экранную кнопку **< C**.

Ввод текста

- ◆ **Буквы/символы**: каждой кнопке от до назначено несколько букв и символов. Символы, соответствующие кнопке, отображаются в строке выбора внизу экрана слева. Выбранный символ выделяется. Чтобы выбрать нужную букву или символ, кратко нажмите и отпустите кнопку несколько раз подряд.
- ◆ **Перемещение курсора**: буквы и символы вставляются в положение курсора. В полях, содержащих несколько символов, курсор можно перемещать, нажимая кнопку управления или .
- ◆ **Ввод в нижнем регистре, в верхнем регистре или ввод цифр**: нажимая кнопку , переключитесь в нижний регистр, верхний регистр или в режим цифр для ввода **следующих символов**.
При редактировании записи телефонной книги первая буква и каждая буква после пробела автоматически вводятся в верхнем регистре.
- ◆ **Специальные символы**: нажмите кнопку со звездочкой , чтобы открыть таблицу специальных символов. С помощью кнопки со звездочкой перейдите к требуемому символу и выберите его, нажав экранную кнопку **Вставить**.
- ◆ **Специальные буквы**: умляуты и другие диакритические знаки можно выбирать, несколько раз нажимая кнопку соответствующей буквы.

Совершение вызовов

Совершение внешнего вызова

- ▶ Введите номер и **кратко** нажмите кнопку ответа на вызов
- Набор номера можно прервать, нажав клавишу отбоя

Набор номера из списка повторного набора

В списке повторного набора содержатся 20 последних набранных на трубке номеров. С этим списком можно работать аналогично спискам сообщений в телефоне (→ стр. 12).

- ▶ Чтобы открыть список повторного набора **кратко** нажмите кнопку ответа на вызов
- ▶ Выберите запись. ▶ Нажмите кнопку ответа на вызов . Производится набор номера.

Когда отображается имя и соответствующий номер телефона: нажмите экранную кнопку **Просмот.**

Набор номера из списка вызовов

- ▶ ▶ **OK** ▶ Выберите список. ▶ **OK**
- ▶ Выберите запись. ▶
- ▶ Производится набор номера.

Примечания

- ◆ Список вызовов можно также открыть с помощью экранной кнопки **Вызовы**, но необходимо соответствующим образом назначить экранную кнопку.
- ◆ Список **Пропущ. вызовы** можно также открыть с помощью кнопки сообщений

Пример

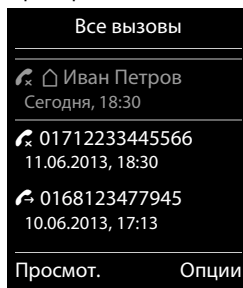

Набор номера из телефонной книги

- ▶ Выберите запись. ▶
- ▶ Если введено несколько номеров: выберите номер с помощью кнопки и нажмите кнопку ответа на вызов или кнопку **OK**.
- ▶ Производится набор номера.

Набор в системах с добавочными номерами (набор добавочного номера с задержкой)

При наборе номера абонента из большой корпоративной сети (с УАТС) можно набирать добавочный номер сразу после основного номера. Для этого сохраните в телефонной книге основную номер с двумя звездочками и добавочным номером (например, 1234567**128). Телефон сначала выбирает номер, указанный перед звездочками **. Затем можно выбрать, следует ли использовать сохраненный добавочный номер или, если линия занята, другой требуемый добавочный номер.

Выполните следующие действия.

- ▶ Выберите запись в телефонной книге.

Набирается номер, указанный перед звездочками.

Отображается экранная кнопка **Доб.ном.**

- ▶ Можно использовать добавочный номер (указанный после **) без изменений или ввести его снова с помощью кнопок.
- ▶ Для набора добавочного номера нажмите экранную кнопку **Доб.ном.** не позднее, чем через 15 сек.

Устанавливается соединение с добавочным номером.

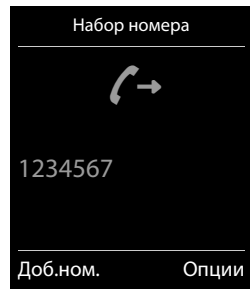

Быстрый набор

Можно настроить телефон, чтобы он набирал определенный номер при нажатии **кнопки, заданной пользователем**. Это позволяет, например, детям, которые еще не могут сами ввести номер, звонить по заданному номеру.

▶ ▶ **OK** ▶ **Быстрый набор** ▶ **OK**

- ▶ **Активация:** **Вкл. / Выкл.**
- ▶ **Вызов на номер:** введите или измените номер, который требуется набирать.
- ▶ **Сохран.**

Включенный быстрый набор отображается на экране режима ожидания. Сохраненный номер набирается при нажатии любой кнопки. Чтобы отменить набор номера, нажмите кнопку отбоя

Завершение режима быстрого набора:





- ▶ Нажмите экранную кнопку **Выкл.** ▶ Нажмите и **удерживайте** кнопку .
- или
- ▶ Нажмите и **удерживайте** кнопку .

Прием вызова

Возможные действия:

- ▶ Нажмите кнопку .
- ▶ Если включен режим **Авт.прием выз.**, снимите трубку с зарядной подставки.
- ▶ Gigaset E630A (→ стр. 22): нажмите экранную кнопку для переключения вызова на автоответчик.

Включение/выключение простого автоматического приема вызовов

Помимо кнопки ответа на вызов , для приема вызовов можно использовать кнопки  ...  ,  и .

 ►  ► ОК ►  Телефония ► ОК ►  Быстрый прием ► Измен. (☑ = включено)

Обратите внимание: изменения постоянно сохраняются только в пункте **Режим Личный** (→ стр. 25).

Громкая связь

Разрешая другим людям прослушивать разговор, следует предупредить об этом собеседника.

Включение или выключение режима громкой связи во время разговора, при установлении соединения или при прослушивании сообщений с автоответчика (только Gigaset E630A → стр. 22).

► Нажмите кнопку .

Установка трубки на зарядную подставку во время вызова:

► Устанавливая трубку на зарядную подставку, нажмите и удерживайте кнопку  в течение еще 2 сек.

Настройка громкости динамика

◆ Доступ к настройкам через меню:



 ►  ► ОК ► Громкость трубки ► ОК

► **Наушник:**  Можно установить один из 5 уровней громкости динамика трубки и гарнитуры.

► **Громкоговоритель:**  Установите один из 5 уровней громкости.

► **Сохран.**

◆ Доступ к настройкам **во время вызова** для текущего используемого режима (громкая связь, трубка, гарнитура):

► Нажимайте боковые кнопки  /  (→ стр. 1) или кнопку управления  ► .

► Настройка сохраняется автоматически через 2 сек. или при нажатии экранной кнопки **Сохран.** На дисплее снова открывается предыдущий экран.

Примечание

Изменения постоянно сохраняются только в пункте **Режим Личный** (→ стр. 25).

Включение/выключение микрофона

Выключение микрофона во время вызова не позволяет собеседнику слышать ваш разговор.

► Для включения или выключения микрофона нажимайте кнопку .

Настройка параметров телефона

Трубка и базовый блок уже настроены, но вы можете изменить настройки в соответствии со своими предпочтениями.

Параметры можно изменять с помощью меню **Настройки** (→ стр. 32) в состоянии ожидания.

Защита от нежелательных вызовов

Установка ночного режима для внешних вызовов

Можно задать выключение звуковых сигналов вызова на определенный период времени.

 ►  ► ОК ►  Звонок (трубка) ► ОК ►  По времени выз. ► ОК

► Для внеш. вызовов:  Вкл. / Выкл.

Если включено:

- **Игнор. звонки с:** введите время начала периода.
- **Игнор. звонки до:** введите время окончания периода.
- Сохран.

Пример

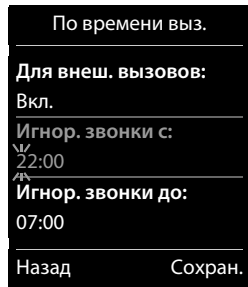





Примечание

В течение этого периода телефон все равно будет подавать звуковой сигнал вызова для номеров, которым в телефонной книге назначен звуковой сигнал важного абонента.

Защита от анонимных вызовов

Можно настроить телефон, чтобы он не подавал звукового сигнала для анонимных вызовов (вызывающих абонентов, которые выключили услугу определения номера). Оповещение о вызове появляется только на дисплее. Эта настройка применяется только к трубке, на которой она была задана.

 ►  ► ОК ►  Звонок (трубка) ► ОК ►  Анон. без звука

► Измен. = функция включена)

ECO DECT – уменьшение мощности передачи (излучения)

Настройка по умолчанию обеспечивает оптимальные параметры передачи. Установлен максимальный радиус действия устройства. Для уменьшения мощности передачи выполните следующее.

Уменьшение дальности связи – мощность передачи можно снизить до 80%

 ▶  ▶ ОК ▶  ECO DECT ▶ ОК ▶ Макс. дальность ▶ Измен. (= выключено)



Полное выключение модуля беспроводной связи DECT в режиме ожидания (режим Eco+)

 ▶  ▶ ОК ▶  ECO DECT ▶ ОК ▶  Без излучения ▶ Измен. (= включено)



Подробнее см. в руководстве пользователя в Интернете по адресу www.gigaset.com или на прилагаемом компакт-диске (в зависимости от комплектации).

Телефонная (адресная) книга

Открытие телефонной книги

Нажмите кнопку  в режиме ожидания или, в зависимости от ситуации, нажмите экранную кнопку .

Создание новой записи

- ▶ Откройте телефонную книгу. ▶  <Новая запись>
 - ▶ ОК
- ▶ Переключаясь между полями ввода с помощью кнопки , заполните требуемые поля записи (имя, фамилия, номера, годовщина, сигнал вызова).
Для отображения дополнительных полей переходите вниз.
- ▶ Нажмите экранную кнопку **Сохран.**

Чтобы создать запись, нужно ввести хотя бы один номер. Если назначена мелодия вызывающего абонента, к записи в телефонной книге добавляется значок .

Пример

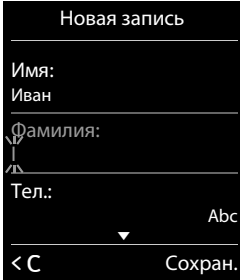

Новая запись



Имя:
Иван

Фамилия:
|

Тел.:
Abc

< C Сохран.

Отображение/изменение записи

- ▶ Откройте телефонную книгу. ▶  Выберите требуемую запись.
- ▶ **Просмот.** ▶ Выведите на экран все компоненты записи. ▶ **Измен.**
или
- ▶ **Опции** ▶  **Изменить запись** ▶ ОК

Удаление записи

- ▶ Откройте телефонную книгу. ▶  Выберите требуемую запись. ▶ **Опции**
- ▶  **Удалить запись** ▶ ОК

Удаление **всех** записей из телефонной книги:

- ▶ Откройте телефонную книгу. ▶ **Опции** ▶  **Удалить список** ▶ ОК

Задание порядка записей в телефонной книге

Вы можете выбрать, как сортируются записи: по имени или по фамилии.

- ▶ Откройте телефонную книгу. ▶ **Опции** ▶ Нажмите **Сорт. по фамилии** или **Сорт. по имени**.

Если имя не введено, в поле фамилии выводится стандартный номер. Такие записи оказываются в начале списка независимо от способа сортировки.

Порядок сортировки следующий:





Пробел | Цифры (0 – 9) | Буквы (по алфавиту) | Другие символы.

Передача записи/телефонной книги на другую трубку





Предварительные условия

- ◆ Отправляющая и принимающая трубки должны быть зарегистрированы на одном базовом блоке.
- ◆ Другая трубка и базовый блок могут отправлять и принимать записи телефонной книги.





Передача отдельных записей

- ▶ Откройте телефонную книгу. ▶  Выберите требуемую запись. ▶ **Опции**
- ▶  Копировать запись ▶ **ОК** ▶  На другую трубку ▶ **ОК** ▶  Выберите принимающую трубку. ▶ **ОК**

Передача всей телефонной книги





- ▶ Откройте телефонную книгу. ▶  Выберите требуемую запись. ▶ **Опции**
- ▶  Копировать список ▶ **ОК** ▶  На другую трубку ▶ **ОК** ▶  Выберите принимающую трубку. ▶ **ОК**

Передача отображаемого номера в телефонную книгу

- ▶ Номер отображается или выделен.
- ▶ Нажмите экранную кнопку  или **Опции** ▶  Копир. в тел.книгу ▶ **ОК**
 - ▶ <Новая запись> ▶ **ОК** ▶  Выберите тип номера. ▶ **ОК**
 - ▶ Дополните запись. ▶ **ОК**
 - или
 - ▶  Выберите запись. ▶ **ОК** ▶  Выберите тип номера. ▶ **ОК**
 - ▶ Вводится номер или перезаписывается существующий номер (ответьте на запрос с помощью кнопки **Да/Нет**).
- ▶ **Сохран.**

СПИСОК ВЫЗОВОВ









Вызовы хранятся в телефоне в различных списках. Открытие списков:

- ◆ **Список пропущенных вызовов:** кнопка сообщений  ▶  **Проп. вызовы:** ▶ **OK**
- ◆ **Выбор списка:**  ▶  ▶ **OK** ▶  Выберите список. ▶ **OK**



В списке вызовов отображаются последние 20 записей.

Запись в списке

Для элементов списка выводится следующая информация:

- ◆ Тип списка (в заголовке)
- ◆ Значок типа записи:
 -  (Пропущ. вызовы),  (Принятые вызовы),
 -  (Исходящие вызовы),  (Вызов в автоответчике, только Gigaset E630A → стр. 22)
- ◆ Номер вызывающего абонента. Если номер сохранен в телефонной книге, вместо него отображаются имя и тип номера ( Тел.,  Рабочий тел.,  Мобильный тел.). Для пропущенных вызовов в квадратных скобках также отображается количество пропущенных вызовов с этого номера.
- ◆ Дата и время вызова (если они установлены).
- ▶  Выберите запись. ▶ **Опции**
- ▶ **Просмот.:** при отображении имени выводятся вся имеющаяся информация, например соответствующий номер.
- ▶ **Опции:** можно удалить запись или перенести номер в телефонную книгу (→ стр. 20).

Звонок по номеру из списка вызовов:

- ▶  Выберите запись. ▶ Нажмите кнопку ответа на вызов .

Подробнее см. в руководстве пользователя в Интернете по адресу www.gigaset.com или на прилагаемом компакт-диске (в зависимости от комплектации).

Пример

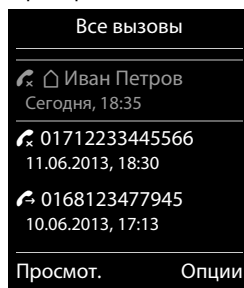

Автоответчик (Gigaset E630A)

Проверить, оснащено ли устройство встроенным автоответчиком, можно следующим образом:

 ►  ► ОК

Устройство оснащено встроенным автоответчиком, если доступно подменю **Активация**.

Включение/отключение автоответчика

 ►  ► ОК ►  Активация (✓ = включено)

► Измен.

► Активация:  Вкл. / Выкл.

Если включен:

► Режим:

 Ответ и запись / Только ответ / Чередование

- **Ответ и запись:** вызывающие абоненты могут оставлять сообщения.
- **Только ответ:** вызывающие абоненты слышат приветствие, но не могут оставлять сообщения.
- **Чередование:** если включено, **Запись с:**  / **Запись до:** введите длительность записи сообщений.

► Сохран.

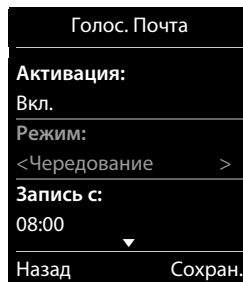

Настройка автоответчика

Запись персонального приветствия/уведомления

 ►  ► ОК ►  Привет./объяв. ► ОК ► Запис. приветств. /  Запис. объявл.

► ОК ► Для начала записи нажм. "ОК". Говорите после сигн. ► ОК ► Запишите сообщение после сигнала готовности (мин. 3 сек., макс. 180 сек.). ► Заверш. (Завершите запись и сохраните.)

Отмена записи: кратко нажмите кнопку ответа/завершения вызова  или **Назад** во время записи.

После записи приветствие воспроизводится для проверки.

Повторная запись: нажмите кнопку **Новый** во время воспроизведения.

Примечания

- ◆ Запись прекращается, если пауза длится больше 3 секунд.
- ◆ Если запись была отменена, используется приветствие по умолчанию.
- ◆ Если память автоответчика заполнена, он переключается в режим **Только ответ**. После удаления старых сообщений он переключается обратно в режим **Ответ и запись**.

Прослушивание приветствий/уведомлений

 ►  ► ОК ►  Привет./объяв. ► ОК ►  Прослуш. приветст. /  Прослуш. объявл. ► ОК

Если персональное приветствие не записано, используется соответствующее стандартное приветствие.

Запись нового приветствия: нажмите кнопку **Новый** во время воспроизведения.

Удаление приветствий/уведомлений



 ►  ► ОК ►  Привет./объяв. ► ОК ►  Удал. приветств. /  Удалить объявл. ► ОК ► Да (Подтвердите запрос)

Другие настройки

◆ Настройка параметров записи:

 ►  ► ОК ►  Записи ► ОК

◆ ► Отключение/включение прослушивания вызовов на трубке:

 ►  ► ОК ►  Прослушивание ► Измен. = вкл.)

Чтобы отключить фильтрацию вызовов для текущего сеанса, нажмите кнопку **Выкл.зв.**

Воспроизведение сообщений

► Воспроизведение сообщений с помощью списка сообщений:

Кнопка сообщений  ►  **Автоответчик:** ► ОК

Автоответчик немедленно начинает воспроизведение сообщений. Сначала воспроизводятся новые сообщения.

Подробнее см. в руководстве пользователя в Интернете по адресу www.gigaset.com или на прилагаемом компакт-диске (в зависимости от комплектации).

Доступность

SMS-уведомление

Можно настроить уведомление о **пропущенных вызовах** по SMS.

Если SMS-уведомление еще не включено или требуется изменить текущую настройку:

 ▶  ▶ ОК ▶  Настройки ▶ ОК ▶  Уведомление ▶ Измен.

▶ **Кому** : введите номер, на который должны отправляться SMS.

▶ **О пропущ. вызовах:**  Вкл. / Выкл.

▶ **О сообщ. автоотв.:**  Вкл. / Выкл.

▶ Сохран.

Обратите внимание!

- ◆ Не вводите номер своего стационарного телефона для уведомления о пропущенных вызовах. Это может привести к образованию бесконечного цикла и повлечь за собой затраты.
- ◆ **Уведомления по SMS** могут привести к **дополнительным затратам**. Выясните подробности у оператора связи.

Звуковые профили

Можно задать до 3 звуковых профилей, позволяющих настроить трубку для различной окружающей обстановки, последовательно используя кнопку . Профили переключаются немедленно без запроса подтверждения. По умолчанию включен **Режим Личный**.

 ▶ **Режим громко** ▶  ▶ **Режим Беззвучный** ▶  ▶ **Режим Личный**

По умолчанию профили настроены следующим образом.

Настройка по умолчанию		Режим громко	Режим Беззвучный	Режим Личный
Беззвучный сигнал		Вкл.	как Режим Личный	Выкл.
Звуковой сигнал вызова		Вкл.	Выкл.	Вкл.
Громкость сигнала вызова	Внутренний	5	Выкл.	3
	Внешний	5	Выкл.	3
Громкость трубки	Трубка	5	3	3
	Громкая связь	5	3	3
Светодиод для вызова		Да	Нет	Нет
Простой автоматический прием вызовов		Да	Нет	Нет
Звуковые уведомления	Нажатие кнопки	Да	Нет	Да
	Сигнал подтверждения	Да	Нет	Да
	Сигнал предупреждения о разряженных аккумуляторах	Да	Да	Да

При переключении в **Режим Беззвучный** можно включить предупредительный, нажав экранную кнопку **Сигнал**. В строке состояния отображается значок .

Изменения в профилях **Режим громко** и **Режим Беззвучный** применяются только в том случае, если этот профиль не был изменен (нажатием кнопки профиля ). Изменения профиля **Режим Личный** постоянно сохраняются в этом профиле.

После выключения и повторного включения телефона установленный профиль остается активным.

Подробнее см. в руководстве пользователя в Интернете по адресу www.gigaset.com или на прилагаемом компакт-диске (в зависимости от комплектации).

Подсветка

Телефон можно использовать в качестве фонарика.

Включение/отключение функции фонарика

Нажмите экранную кнопку **Подсветка**.

или

 ▶  ▶ **OK** ▶ **Подсветка** ▶ **OK**

Через 2 мин эта функция автоматически отключается **или** нажмите экранную кнопку **Выкл.**

Календарь

Сохранение напоминаний в календаре

Предварительное условие: установлены дата и время .

 ▶  ▶ **OK** ▶  **Календарь** ▶ **OK**

▶  Выберите требуемую дату. ▶ **OK**

- ◆ Отображаются уже сохраненные напоминания.
<Новая запись> ▶ Нажатие **OK** откроет окно для ввода дополнительных напоминаний.
- ◆ Если напоминания для выбранной даты отсутствуют, сразу открывается окно ввода нового события.

Просмотр, изменение или удаление сохраненных напоминаний

 ▶  ▶ **OK** ▶  **Календарь** ▶ **OK** ▶  Выберите требуемую дату. ▶ **OK**

▶ Отображается список напоминаний. ▶  Выберите требуемое напоминание.

▶ **Просмот.:** откройте настройки напоминания и, при необходимости, измените их с помощью кнопки **Измен.**

или

▶ **Опции:** измените настройки или удалите напоминания.

Подробнее см. в руководстве пользователя в Интернете по адресу www.gigaset.com или на прилагаемом компакт-диске (в зависимости от комплектации).



Будильник

Предварительное условие: установлены дата и время .

Будильник включается/отключается и устанавливается следующим образом:

 ▶  ▶ **OK** ▶ **Будильник** ▶ **OK** ▶ **Статус:**  **Вкл./Выкл.**



▶ Изменение настроек:

- **Время:** задайте значения часов и минут для сигнала будильника.
- **Период:**  **Ежедневно/Понед.-Пятница**
- **Громкость:**  Можно установить один из 5 уровней или нарастающую громкость.
- **Мелодия:** Выберите сигнал будильника.

▶ Нажмите экранную кнопку **Сохран.**

Если включен будильник, в режиме ожидания отображаются значок  и время, на которое установлен будильник.

При срабатывании будильника звучит выбранный сигнал вызова продолжительностью не более 60 с, сопровождаемый индикацией на дисплее. Во время разговора сигнал будильника подается в виде короткого гудка.

Во время подачи сигнала будильника с помощью боковых кнопок можно непрерывно изменять громкость:  (увеличение) или  (уменьшение).

Отключение сигнала будильника/повтора после паузы (режим повторения)

Предварительное условие: прозвучал один сигнал будильника.

▶ **Отключение до следующего сигнала будильника:** нажмите кнопку **Выкл.**

или

▶ **Режим отложенного сигнала будильника:**

нажмите **Отложить** или любую кнопку. Сигнал будильника выключается и повторяется через 5 мин.

или

Ничего не нажимайте. Сигнал будильника выключается через 60 сек и повторяется через 5 мин. После четвертого повторения сигнал будильника отключается на 24 часа.

Подробнее см. в руководстве пользователя в Интернете по адресу www.gigaset.com или на прилагаемом компакт-диске (в зависимости от комплектации).

Режим «Радионяня»

Если включен режим «Радионяня», при превышении указанного уровня шума вблизи телефонной трубки производится вызов на заданный (внутренний или внешний) номер. Звонков в режиме «Радионяня» по внешнему номеру заканчивается примерно через 90 сек.

В режиме «Радионяня» входящие вызовы отображаются только на дисплее (**сигнал вызова не подается**). Яркость подсветки дисплея уменьшается на 50%. Уведомительные сигналы выключены. Все кнопки заблокированы, за исключением экранных кнопок и центральной части кнопки управления.

На вызов в режиме «Радионяня» можно ответить с помощью функции **Двухстор.разговор**. С помощью этой функции можно отключать и включать динамик трубки.

Внимание!

Убедитесь в следующем.

- ◆ Расстояние между трубкой и ребенком должно составлять от 1 до 2 м. Микрофон должен быть направлен на ребенка.
- ◆ Включение этой функции уменьшает время работы трубки без подзарядки. Если необходимо, установите трубку на базовый блок или зарядное устройство.
- ◆ Режим «Радионяня» активируется через 20 сек после включения.

Включив трубку, обязательно проверьте следующее.

- ◆ Проверьте чувствительность.
- ◆ Убедитесь, что соединение устанавливается, когда вы переводите вызов режима «Радионяня» на внешний номер.
- ◆ Убедитесь, что для целевого номера отключен автоответчик.

Включение, выключение и настройка режима «Радионяня»

 ▶  ▶ **OK** ▶  «Радионяня» ▶ **OK**

▶ **Статус:**  **Вкл./Выкл.**

▶ **Задание режима «Радионяня»:**

- **Звонить на:**  **Внутр.** (зарегистрировано не менее 2 трубок)/ **Внешний**

Если выбран вариант **Внутр.:**

▶ **Трубка:** Нажмите экранную кнопку **Измен.** ▶  Выберите трубку. ▶ **OK**

Если выбран вариант **Внешний:**

▶ **Номер:** введите номер или выберите его из телефонной книги (нажмите экранную кнопку ).

- **Двухстор.разговор:**  **Вкл./Выкл.**

- **Чувствительность:**  **Высокий/Низкий**

▶ **Сохран.**

При включенном режиме «Радионяня» в состоянии ожидания отображается заданный номер. Режим «Радионяня» отключается с помощью кнопки управления меню **Выкл.**

Отмена режима «Радионяня»

Отмена при включенном режиме «Радионяня»: нажмите кнопку .

Подробнее см. в руководстве пользователя в Интернете по адресу www.gigaset.com или на прилагаемом компакт-диске (в зависимости от комплектации).

SMS (текстовые сообщения)

Ниже указаны необходимые условия работы с функцией SMS.

Предварительные условия

- ◆ Включено определение номера вызывающего абонента.
- ◆ Оператор связи поддерживает обмен SMS-сообщениями в стационарной сети.
- ◆ Необходимо ввести номер по крайней мере одного центра SMS-сообщений.
- ◆ Для приема SMS необходимо зарегистрироваться у оператора связи.
Как правило, регистрация выполняется автоматически при передаче первого текстового сообщения.

Создание и отправка SMS

С телефона можно передать **связанное** сообщение SMS (содержащее не более четырех отдельных сообщений) в виде одного сообщения. Связывание осуществляется автоматически.

 ►  ► **OK** ► **Новое SMS** ► **OK**

► Введите текст SMS.

► Нажмите кнопку ответа на вызов  или ► **Опции** ►  **Отправ.** ► **OK**

► **Отправить SMS на:** выберите из телефонной книги или введите с кнопочной панели номер с кодом зоны (даже если вы находитесь в этой же зоне). ► **Отправ.**

Чтение SMS-сообщений и управление ими

►  Выберите запись SMS

Можно выполнить следующие действия.

► Нажмите кнопку : вызов отправителя SMS.

или

► **Посмотр:** чтение SMS и использование кнопки **Опции**

► **Ответить:** ввод текста SMS и отправка его отправителю.

► **Редактир. текст:** изменение текста SMS и отправка его другому абоненту.

► **Отправить:** переадресация SMS-сообщения на другой номер.

► **Кодировка:** текст в выбранной кодировке.

или

► **Опции**

► **Удалить запись:** удаление текущей записи.

► **Копир. в тел.книгу:** сохранение номера в телефонной книге.

► **Удалить список:** удаление всех записей из списка входящих SMS-сообщений.

Подробнее см. в руководстве пользователя в Интернете по адресу www.gigaset.com или на прилагаемом компакт-диске (в зависимости от комплектации).

Значки на экране

Значки в строке индикаторов состояния

В зависимости от параметров и режима работы телефона, в строке индикаторов состояния отображаются следующие значки.

Значок	Значение
	Сила сигнала (Без излучения выкл.)
	76% - 100%
	51% - 75%
	26% - 50%
	1% - 25%
	Красный: нет соединения с базовым блоком
	Режим Без излучения включен: белый, если режим Макс. дальность вкл.; зеленый, если режим Макс. дальность выкл.
	Автоответчик включен (только Gigaset E630A → стр. 22) Мигает: автоответчик записывает сообщение или используется другим внутренним абонентом
	Режим Беззвучный включен (сигнал вызова отключен)
	Включен сигнал вызова «одиночный сигнал»
	Блокировка кнопок

Значок	Значение
	Уровень заряда аккумулятора
	Белый: более 66%
	Белый: от 34 до 66%
	Белый: от 11 до 33%
	Красный: менее 11%
	Мигающий красный: аккумулятор почти разряжен (оставшееся время разговора прибл. 5 мин)
	Аккумулятор заряжается (текущий уровень заряда)
	0–10%
	11–33%
	34–66%
	67–100%

Значки меню

	SMS
	Списки вызовов
	Голос. Почта

	Аудио
	Спец. Функции
	Настройки

Значки экранных кнопок

Приведенные ниже значки показывают текущую функцию экранных кнопок в соответствии с ситуацией.

Значок	Действие
	Повторный набор последнего номера
	Удаление текста
	Открытие телефонной книги

Значок	Действие
	Копирование номера в телефонную книгу
	Переадресация вызова на автоответчик (только Gigaset E630A → стр. 22)

Сигнальные значки на дисплее

	Соединение вызова (исходящий вызов)		Соединение установлено		Соединение не установлено/разъединено
	Внешний вызов		Внутренний вызов		Сигнал напоминания для годовщины
	Сигнал напоминания для события		Будильник		Запись на автоответчик (только Gigaset E630A → стр. 22)

Другие значки на экране

	Информация		Напоминание о безопасности		Подождите...
	Действие выполнено (зеленый)		Действие не выполнено (красный)		

“Настройки”

Открытие главного меню: нажмите кнопку , когда телефон находится в состоянии ожидания.

Примечание

Не все функции, описанные в этом руководстве, доступны во всех странах и у всех сетевых операторов.

Аудио

Громкость трубки	Громко
Профиль динамика	
Предупр. сигналы	Громкость
Виброзвонок	
Звонок (трубка)	
Мелодия ожид.	
	Мелодии
	По времени выз.
	Анон. без звука

Настройки

Дата/время	Заставка
Дисплей	
Язык	Цветовые схемы
Регистрация	
Телефония	Подсветка
	Регистрация трубки
	Отмена регистрац.
	Выбор баз. блока
	Авт.прием выз.
	Быстрый прием
	Свет.сигн.вызова
	Коды зон
	Внутр.подключ.
	Определ. номера
	Код.вых.в.гор.
	Способ набора
	Время "Флэш"

Система	Сброс.настр.трубки
	Сброс баз.блока
	Шифрование
	Сист. PIN
ECO DECT	Макс. дальность
	Без излучения

Служба сервиса и поддержки

Шаг за шагом к решению ваших проблем — со службой поддержки клиентов Gigaset
www.gigaset.com/service



После покупки телефона Gigaset зарегистрируйте его на сайте:

www.gigaset.com/register

Ваш личный клиентский счет дает вам быстрый доступ к советам для покупателей, онлайн-форуму и другим ресурсам.



Посетите сайт нашей службы поддержки клиентов:

www.gigaset.com/service

Здесь вы найдете:

- ◆ Часто задаваемые вопросы
- ◆ Бесплатное ПО и руководства пользователя
- ◆ Проверки на совместимость



Обратитесь к персоналу нашей службы поддержки клиентов:

Не нашли решение вашей проблемы в разделе вопросов и ответов?
 Мы рады помочь вам...

... по электронной почте: www.gigaset.com/contact

... по телефону службы поддержки: 8-800 333 4956

(бесплатно для звонков на территории Российской Федерации. Звонки по мобильной связи могут тарифицироваться в роуминге).

При обращении в службу поддержки держите наготове документы, подтверждающие вашу покупку.

Обратите внимание! Если продукция Gigaset была приобретена у неофициального дилера, она может не соответствовать требованиям российских телефонных сетей. Вы можете увидеть, для какой страны сделан продукт, на коробке рядом с логотипом CE. Если продукция эксплуатировалась ненадлежащим образом, без соблюдения инструкций и мер безопасности, которые описаны в руководстве пользователя, это может наложить ограничения на её гарантийное обслуживание. Для обслуживания по гарантии вам потребуется заполненный гарантийный талон, а также чек о приобретении данного товара.

Допуск к эксплуатации

Это устройство предназначено для подключения к аналоговым абонентским линиям в телефонных сетях РФ.

Устройство адаптировано к условиям эксплуатации в РФ и странах СНГ.

Настоящим фирма Гигасет Коммьюникейшнз ГмбХ (Франкенштрассе 2а, Д-46395 г. Бохольт, Германия) заявляет, что данное устройство соответствует основным требованиям и другим положениям рекомендаций 1999/5/ЕС.

Копию сертификата соответствия требованиям вы найдете в интернете по адресу www.gigaset.com/docs

CE 0682

EAC

Регистрационный номер декларации:

ТС RU Д-DE.АГ27.В.00013

Декларация о соответствии действительна до:

20.03.2016

Юридический адрес изготовителя:

Gigaset Communications GmbH

Hansaallee 299

40549 Düsseldorf

Germany

Условия гарантийного обслуживания

- 1 Все нижеизложенные условия гарантии действуют в рамках законодательства Российской Федерации, регулирующего защиту прав потребителей, и не распространяются на случаи использования товаров в целях осуществления предпринимательской деятельности, либо в связи с приобретением товаров в целях удовлетворения потребностей предприятий, учреждений, организаций.
- 2 В соответствии с п. 6 ст. 5 Закона РФ «О защите прав потребителей» компания «Gigaset Communications» устанавливает на устройства гарантийный срок 12 месяцев со дня передачи товара потребителю. В соответствии с п. 3 статьи 19 Закона РФ «О защите прав потребителей» на отдельные комплектующие и составные части товара установлены следующие гарантийные сроки:
 - Зарядное устройство – 12 месяцев со дня передачи товара.
 - Аккумуляторная батарея – 6 месяцев со дня передачи товара.
 - Аксессуары к устройствам – 12 месяцев со дня передачи товара.
- 3 В соответствии с п.1 ст.5 Закона РФ «О защите прав потребителей» компания «Gigaset Communications» устанавливает для указанных товаров, за исключением аккумуляторных батарей, срок службы 3 года со дня передачи товара. На аккумуляторные батареи в соответствии с п.2 ст.5 Закона РФ «О защите прав потребителей» установлен срок службы 2 года со дня передачи товара.
- 4 Гарантия не распространяется на недостатки товаров в следующих случаях:
 - Если недостаток товара явился следствием небрежного обращения, применения товара не по назначению, нарушения условий и правил эксплуатации, изложенных в инструкции по эксплуатации, в т.ч. вследствие воздействия высоких или низких температур, высокой влажности или запыленности, несоответствия Государственным стандартам параметров питающих, телекоммуникационных и кабельных сетей, механического воздействия, попадания внутрь корпуса жидкости, насекомых и других посторонних веществ, существ и предметов.
 - Если недостаток товара явился следствием несанкционированного вскрытия, тестирования товара или попыток внесения изменений в его конструкцию или его программного обеспечение собственником либо третьими лицами, в т.ч. ремонта или технического обслуживания в неуполномоченной компанией «Gigaset Communications» ремонтной организации.
 - Если недостаток товара явился следствием неудовлетворительной работы сети либо проявляется при эксплуатации товара на границе или вне зоны действия сети, в т.ч. из-за особенностей ландшафта местности и ее застройки.
 - Если недостаток товара явился следствием его применения совместно с дополнительным оборудованием (аксессуарами), отличным от производимого компанией «Gigaset Communications», или рекомендованным компанией «Gigaset Communications» к применению с данным товаром. Компания «Gigaset Communications» не несет ответственность за качество дополнительного оборудования (аксессуаров), произведенного третьими лицами, и за качество работы товаров компании «Gigaset Communications» совместно с таким оборудованием.
- 5 Настоятельно рекомендуем Вам сохранять на другом (внешнем) носителе информации резервную копию всей информации, которую Вы храните в памяти устройства или на мультимедийной карте, используемой с устройством. Ни при каких обстоятельствах компания «Gigaset Communications» не несет ответственности за какой-либо особый, случайный, прямой или косвенный ущерб или убытки, включая, но, не ограничиваясь только перечисленным, упущенную выгоду, утрату или невозможность использования информации или данных, разглашение конфиденциальной информации или нарушение неприкосновенности частной жизни, расходы по восстановлению информации или данных, убытки, вызванные перерывами в коммерческой, производственной или иной деятельности, возникающие в связи с использованием или невозможностью использования устройства.
- 6 Существенные недостатки товара, обнаруженные в период срока службы, устраняются уполномоченными изготовителем ремонтными организациями (авторизованными сервисными центрами). Безвозмездное устранение недостатков производится в течение гарантийного срока, исчисляемого с момента передачи товара потребителю. Момент передачи товара может устанавливаться на основании кассового, товарного чека, гарантийного талона и т.д. Если день передачи установить невозможно, гарантийный срок и срок службы исчисляются с момента изготовления товара, на основании п. 2 ст. 19 Закона РФ «О защите прав потребителей».

Gigaset

ГАРАНТИЙНЫЙ ТАЛОН №

РОССИЯ

**Беспроводной телефонный аппарат радиотехнологии DECT
торговой марки Gigaset E630-E630A**

номера производственных серий для России:

S30852-H2503-S30X, S30852-H2523-S30X

ДАТА ПРОДАЖИ _____
 День Месяц Год

ФИРМА-ПРОДАВЕЦ

Наименование фирмы-продавца

() _____
Телефон фирмы-продавца

Адрес фирмы-продавца

Адрес фирмы-продавца

штамп
фирмы-
продавца

Подпись продавца

Товар в полной комплектации с
инструкцией на русском языке получил,
с условиями гарантии ознакомлен

Подпись покупателя

ВНИМАНИЕ: Гарантийный талон действителен только при наличии печати фирмы-продавца и правильном заполнении талона. Просим Вас при покупке проверить правильность заполнения гарантийного талона.

Отказ от ответственности

Дисплей вашей трубки имеет разрешение 128x160 пикселей. Каждый пиксель состоит из трех элементов (красного, зеленого и синего).

Возможно, для одного из пикселей нарушено управление или искажены цвета.

Это нормально и не может служить основанием для претензий.

В следующей таблице приведены значения допустимого числа ошибок пикселей, которое не является основанием для претензий.

Описание	Максимальное число допустимых ошибок пикселей
Светящиеся цветные подпиксели	1
Темные подпиксели	1
Общее число цветных и темных подпикселей	1

Примечание

Гарантия не распространяется на признаки износа на дисплее или корпусе.

Алфавитный указатель

А	
Автоматический прием вызовов	
простой	16
Автоответчик	22
включение/отключение	22
воспроизведение сообщений	23
запись персонального приветствия/ уведомления	22
режим	22
список автоответчика	12
управление по таймеру	22
Адаптер питания	4
Адресная книга - см. телефонная книга	
Аккумулятор	
дисплей	1
зарядка	8
значок	1
уровень заряда	30
установка	7
Б	
Базовый блок	
изменение параметров	17
настройка	5
подключение к электрической/ телефонной сети	6
Блокировка и разблокировка клавиатуры	10
Боковая кнопка	10
Будильник	27
Быстрый набор	15
В	
Ввод знаков умляута	13
Ввод специальных букв	13
Ввод специальных символов	13
Ввод текста	13
Ввод текста сообщения (SMS)	29
Верхний/нижний регистр	13
Визуальный сигнал вызова	1
Включение	
автоответчик	22
микрофон (телефонная трубка)	16
Внешние вызовы	
ночной режим для сигнала вызова	17
Воспроизведение	
приветствие (автоответчик)	23
Воспроизведение сообщения (автоответчик)	23
Вызов	
внешний	14
прием	15
Вызовы	
внешние	14
Выключение	
микрофон (телефонная трубка)	16
модуль беспроводной связи	18
Г	
Гарантия	35
Громкая связь	16
Громкость	
громкость в режиме громкой связи/ в обычном режиме динамика трубки	16
Громкость громкой связи	16
Громкость динамика трубки	16
Д	
Дальность связи	
уменьшение	18
Диакритические значки	13
Динамик	16
Дисплей	
изменение языка меню	8
Допуск к эксплуатации	34
Доступность	24
З	
Запись	
приветствие (автоответчик)	22
Запись в списке	21
Запрет анонимных вызовов	17
Зарядная подставка (телефонной трубки)	
настройка	5
подключение	6
Защита от анонимных вызовов	17
Защита от нежелательных вызовов	17
Звуковые профили	25
Значки	
«Не беспокоить» для вызовов	17
отображение новых сообщений	12
строка индикаторов состояния	30
экранные кнопки	31
Значки на экране	30
Значок	
будильник	27

И	
Изменение	
параметры	17
параметры телефона	17
язык меню	8
Индикатор зарядки	1
Исправление неправильных записей	13
К	
Кнопка 1 (быстрый доступ)	1
Кнопки	
боковая кнопка	10
быстрый доступ	1
кнопка «звездочка» (*)	1
кнопка «решетка»	1
кнопка включения/выключения	1
кнопка отбоя	1
кнопка отбоя/выхода	14
кнопка ответа на вызов	1
кнопка повторного вызова	1
кнопка профиля	1, 25
кнопка сообщений	1
кнопка управления	1, 10
экранные	1, 11
Комплект поставки	5
М	
Медицинское оборудование	4
Меню	
открытие	10
Микрофон	1
Н	
Набор добавочного номера	
с задержкой	15
Набор номера	
из списка вызовов	14
из списка повторного набора	14
из телефонной книги	14
Настройка автоответчика	22
Настройка напоминаний	26
Настройка параметров	
автоответчик	22
телефон	17
Настройки	32
Начало работы	5
Нежелательные вызовы	17
Нижний/верхний регистр	13
Номер	
копирование в телефонную книгу	20
Номера экстренного вызова	
невозможно набрать	4
Ночной режим	
сигнал внешних вызовов	17
О	
Обзор	
меню	32
Отказ от ответственности	37
Отключение	
автоответчик	22
Отображение	
сообщение сетевого почтового	
ящика	12
П	
Панель индикаторов состояния	1
Передача	
запись в телефонной книге	
на другую трубку	20
SMS	29
Подготовка к работе	
трубка	7
Подключение гарнитуры	8
Подсоединение телефонного кабеля	6
Порядок записей контактов	19
Правила техники безопасности	4
Приветствие	22
Приветствие (автоответчик)	22, 23
Пропущенный вызов	21
Прослушивание вызовов во время	
записи (автоответчик)	23
Просмотр сообщения сетевого	
почтового ящика	12
Простой автоматический прием	
вызовов	16
Профили	25
Р	
Радиус действия	5
Разъем для проводной	
гарнитуры	8
Регистрация (телефонной трубки)	9
Режим «Радионяня»	28
Режим повторения (будильник)	27
Режим Eсо+	
(без излучения радиоволн)	18

С	
Светодиодный фонарик	1, 26
Сервисная служба	33
Сигнал вызова	
выключение для анонимных вызовов	17
ночной режим для внешних вызовов	17
Сила сигнала	30
Системы с добавочными номерами (набор добавочного номера с задержкой)	15
Служба сервиса и поддержки	33
Слуховые аппараты	4
Совершение вызовов	
внешние	14
прием вызова	15
Состояние ожидания, возврат	11
Сохранение номера в телефонной книге	19
Списки вызовов	21
удаление записи	21
Списки сообщений	12
Список	
автоответчик	12
исходящие вызовы	21
принятые вызовы	21
пропущенные вызовы	21
списки вызовов	21
список входящих SMS	12
список повторного набора	14
трубки	10
Строка индикаторов состояния значки	30
Т	
Текстовые сообщения, см. SMS	
Телефон	
использование	10
настройка	17
Телефонная книга	19
копирование номера из текста	20
открытие	10
передача записи/списка на другую трубку	20
передача на другую трубку	20
порядок записей	19
сохранение записи	19
Технические данные см. в Интернете или на компакт-диске	
Трубка	
включение/выключение	10
громкость в режиме динамика трубки	16
громкость динамика	16
изменение параметров	17
использование в режиме «Радионяня»	28
настройка	17
отключение микрофона	16
подготовка к работе	7
подключение зарядной подставки	6
регистрация	9
состояние ожидания	11
список	10
язык меню	8
У	
Удаление	
приветствие для автоответчика	23
Управление календарем	26
Управление по таймеру (автоответчик)	22
Уровень заряда аккумуляторов	30
Условия гарантийного обслуживания	35
Установка времени	9, 32
Установка даты	9, 32
Ф	
Функция фонарика	26
Ц	
Цифры	
ввод	13
Э	
Экономичный режим ECO DECT	18
Экранные кнопки	1, 11
значки	31
Я	
Язык дисплея	8
S	
SMS	29
ввод текста/передача	29
список входящих сообщений	12
удаление	29
чтение	29
SMS-уведомление	24

Issued by
Gigaset Communications GmbH
Frankenstr. 2a, D-46395 Bocholt

© Gigaset Communications GmbH 2013
Subject to availability.
All rights reserved. Rights of modification reserved.
www.gigaset.com

This user guide is made from 100% recycled paper.