



teXet

Bringing the Best Together

РУКОВОДСТВО ПО ЭКСПЛУАТАЦИИ
Пайдалану бойынша нұсқаулық



TF-838

Цифровая фоторамка
Цифрлық фоторамка

Благодарим за то, что вы выбрали нашу цифровую фоторамку. Прежде чем начать эксплуатацию устройства, внимательно прочтите данное руководство, чтобы воспользоваться всеми возможностями и продлить срок ее службы. Сохраните это руководство, чтобы обратиться к нему, если в будущем возникнет такая необходимость.

Руководство пользователя содержит подробное описание изделия, его технические характеристики и функциональные возможности, а также рекомендации по эксплуатации фоторамки.

Внешний вид изделия и внутреннего программного обеспечения может отличаться от изображенных на рисунках, поскольку все иллюстрации даны на основе прототипов наших моделей.

Компания ЗАО “Электронные системы “АЛКОТЕЛ” не несет ответственности за ущерб, причиненный в результате применения цифровой фоторамки не по назначению. Компания оставляет за собой право изменять внешний вид изделия, комплектацию и функциональные возможности фоторамки без предварительного уведомления.

Если вы хотите соединить фоторамку с компьютером, то сначала подключите USB-кабель к компьютеру, а затем к фоторамке. Если вам нужно отключить фоторамку от компьютера, то вначале следует отключить кабель от фоторамки.



ВНИМАНИЕ!

Поскольку определенные компоненты устройства могут занять некоторую область флэш-памяти, емкость свободной памяти может оказаться значительно меньше заявленной в характеристиках.

Ни в коем случае не отключайте цифровую фоторамку от компьютера в процессе чтения, записи или удаления файлов.



Используйте иконку “**Безопасное извлечение устройства**” на панели задач для отключения цифровой фоторамки от компьютера.



ВНИМАНИЕ!

Используйте только оригинальный сетевой адаптер, входящий в комплект поставки, для работы фоторамки.

Содержание

1	Общий вид цифровой фоторамки	3
2	Общий вид пульта дистанционного управления	4
2.1	Подготовка к работе пульта дистанционного управления	5
2.2	Замена батареи в пульте дистанционного управления	5
3	Технические характеристики.....	6
4	Комплектность	6
5	Рекомендации по уходу за изделием	7
6	Указания по эксплуатации.....	7
7	Возможности	8
8	Поддерживаемые форматы	9
9	Подготовка к работе, включение/выключение фоторамки	10
9.1	Подключение карты памяти и USB-накопителя	12
9.2	Загрузка файлов с персонального компьютера	13
9.3	Форматирование	16
10	Начало эксплуатации	18
11	Фото.....	19
11.1	Просмотр изображений	20
11.2	Управление изображениями	21
12	Видео	23
12.1	Воспроизведение видеофайлов.....	24
12.2	Управление видеофайлами	24
13	Музыка.....	26
14	Календарь	28
15	Файлы	30
16	Настройки.....	33
16.1	Настройки фото	33
16.2	Настройки календаря	35
16.3	Настройки видео	36
16.4	Настройки музыки.....	36
16.5	Настройки системы	37
17	Условия транспортирования и хранения	39
18	Возможные неисправности и методы их устранения	40
19	Пайдаланушының қысқа басшылығы -  KAZ	41
20	Короткий посібник користувача -  UKR.....	46
21	Для заметок.....	51

1 Общий вид цифровой фоторамки

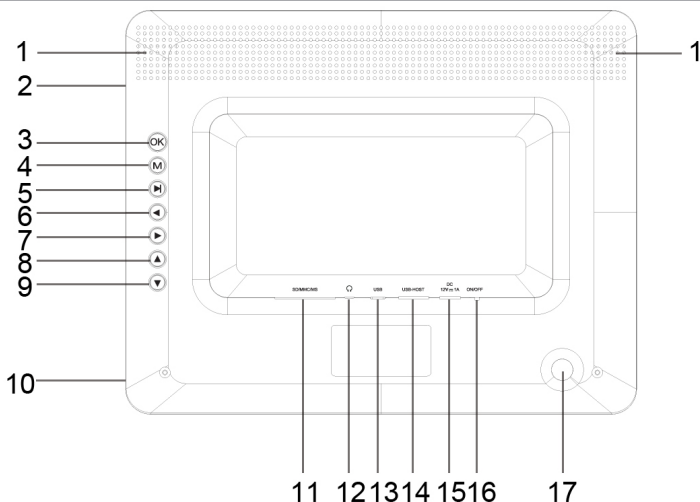

1	Стереодинамики
2	Дисплей
3	Кнопка входа в пункты меню
4	Кнопка выхода из пунктов меню
5	Кнопка воспроизведения/паузы, входа в пункты меню
6	Кнопка вправо, перехода к следующему файлу, увеличения уровня громкости
7	Кнопка влево, перехода к предыдущему файлу, уменьшения уровня громкости, входа во вспомогательное меню в разделе “Файлы”
8	Кнопка вверх, перехода к предыдущему файлу, входа во вспомогательное меню в разделе “Фото”
9	Кнопка вниз, перехода к следующему файлу
10	Датчик приема пульта ДУ
11	Слот для SD/MMC/MS-карт
12	Разъем для подключения наушников
13	Разъем для подключения USB-кабеля
14	Разъем для подключения USB-накопителя
15	Разъем для подключения сетевого адаптера
16	Переключатель включения/выключения питания
17	Отверстие для крепления подставки

2 Общий вид пульта дистанционного управления

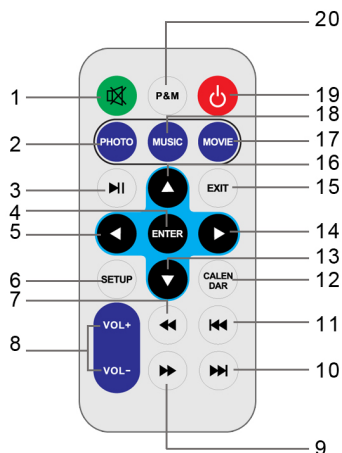

1	Кнопка выключения/включения звука	11	Кнопка перехода к предыдущему файлу
2	Кнопка входа в раздел “Фото”	12	Кнопка перехода в раздел “Календарь”
3	Кнопка воспроизведения/паузы	13	Кнопка вниз, выбора файлов
4	Кнопка входа в пункты меню, воспроизведения/паузы	14	Кнопка влево, выбора файлов
5	Кнопка влево, входа во вспомогательное меню в разделе “Файлы”	15	Кнопка выхода из пунктов меню
6	Кнопка перехода в раздел “Настройки”	16	Кнопка вверх, выбора файлов, входа во вспомогательное меню в разделе “Фото”
7	Кнопка ускоренной перемотки видеофайлов назад	17	Кнопка перехода в раздел “Видео”
8	Кнопки изменения уровня громкости	18	Кнопка перехода в раздел “Музыка”
9	Кнопка ускоренной перемотки видеофайлов вперед	19	Кнопка включения/выключения питания
10	Кнопка перехода к следующему файлу	20	Музыкальное сопровождение

2.1 Подготовка к работе пульта дистанционного управления

Перед началом эксплуатации пульта ДУ снимите защитную пленку с батареи и убедитесь, что она установлена верно.

Проверьте, не закрывают ли посторонние предметы датчик приема сигнала пульта ДУ на фоторамке.

2.2 Замена батареи в пульте дистанционного управления

При снижении радиуса действия и эффективности работы пульта ДУ необходимо произвести замену батареи. Отсек для батареи расположен в нижней части корпуса пульта ДУ. Переверните устройство лицевой стороной вниз, слегка отодвиньте вправо левую подвижную часть отсека для батареи и потяните его на себя, как показано на рисунке.

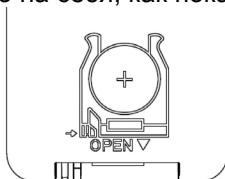

Отсек легко отсоединится от корпуса пульта ДУ. Установите в отсек новую батарею типа CR2025 так, чтобы сторона с маркировкой “+” (плюс) была сверху.

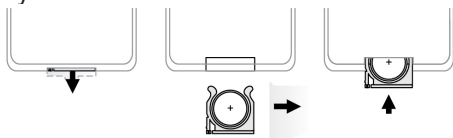

Закройте отсек.



ВНИМАНИЕ!

Перед началом эксплуатации пульта ДУ убедитесь, что батарея установлена верно.

3 Технические характеристики

Дисплей	TFT 8 дюймов формат 4:3 разрешение 1024x768 пикселей
Внутренняя память	1 МБ (для установки программного обеспечения, системных файлов и демонстрационных изображений)
Размер изделия без упаковки (длина x высота x ширина)	240x190x25 мм
Масса изделия без упаковки	442 г
Питание	Сетевой адаптер входное напряжение: 100~220 В, 50/60 Гц, 0,6 А выходное напряжение: 12 В; 1А
Поддержка карт памяти	SD/SDHC/MMC/MS (до 32 ГБ)
Тип передачи данных	USB 2.0
Температурные условия эксплуатации изделия	5 ~ 35 °С
Управление	Вручную Пульт дистанционного управления
Питание пульта ДУ	батарея CR2025 3В -1 шт

4 Комплектность

1. Цифровая фоторамка 1 шт.
2. Сетевой адаптер 1 шт.
3. Подставка 1 шт.
4. Пульт ДУ 1 шт.
5. Руководство по эксплуатации 1 экз.
6. Гарантийный талон 1 экз.

5 Рекомендации по уходу за изделием

Для продления срока службы фоторамки следуйте рекомендациям по уходу за изделием.

- Выключите питание фоторамки, отсоедините сетевой адаптер.
- Протрите дисплей и части корпуса сухой салфеткой из мягкой ткани.



ВНИМАНИЕ!

Никогда не распыляйте на дисплей и корпус фоторамки моющие средства.

Для ухода за фоторамкой не используйте чистящие средства, содержащие спирт и аммиак.

6 Указания по эксплуатации

Нижеследующие указания по эксплуатации предназначены для того, чтобы помочь вам правильно использовать фоторамку. Внимательно прочитайте этот раздел и строго следуйте приведенным в нем инструкциям.

- Фоторамку следует держать вдали от зон воздействия экстремальных изменений температур (выше 35° C и ниже 5° C), влаги и статического электричества.

- Устанавливайте фоторамку только на твердую, ровную и неподвижную поверхность, это позволит предотвратить падение устройства.

- Не допускайте попадания в разъемы фоторамки посторонних предметов, не кладите на нее тяжелые предметы и не допускайте контакта устройства с химикатами.

- Избегайте попадания фоторамки в зоны воздействия прямого света или излучающих тепло устройств, не помещайте изделие в пыльную или задымленную среду.

- Не разбирайте, не ремонтируйте фоторамку самостоятельно.

- Делайте копии файлов, хранящихся в памяти фоторамки и подключаемых к ней накопителей, поскольку наша компания не несет ответственности за любые потери таких данных.

- Использование файлов в формате MP3 без предварительного разрешения правообладателей является нарушением или посягательством на их права интеллектуальной собственности.

- В целях охраны окружающей среды просим вас утилизировать упаковочные материалы, батареи и непригодные электронные продукты отдельно.

7 Возможности

- 8" TFT дисплей, формат 4:3, разрешение 1024x768 пикселей
- Встроенная память для демонстрационных изображений
- Форматы воспроизведения изображений: JPEG, BMP
- Слайд-шоу с музыкальным сопровождением
- Режим предварительного просмотра миниатюр
- Изменение масштаба изображения
- Поворот изображения на 90/180/270 градусов
- Форматы воспроизведения аудио: MP3, AAC, WAV
- Форматы воспроизведения видео: AVI, MOV, MP4, MPG, VOB, 3GP
- Слот для SD/SDHC/MMC/MS-карт
- USB-Host
- Интерфейс USB 2.0
- Часы, будильник
- Настройка будильника по дням недели (ежедневно/Пн-Пт/выходные)
- Календарь со слайд-шоу
- Автоматическое включение/выключение питания
- Стереодинамики
- Разъем для наушников 3,5 мм
- Питание от сети 220В



ВНИМАНИЕ!

Для корректной работы фоторамки на подключаемых источниках рекомендовано хранить не более 1000 файлов в корневом каталоге и не более 1000 файлов в каждой вложенной папке.

8 Поддерживаемые форматы

Форматы аудио и фото:

Тип	Кодек	Расширение	Максимальные характеристики
Аудио	MP3	.mp3	44 KHz 128 Kb/s
	AAC	.aac	ver. 4 ADTS, 44KHz
	WAV	.wav	44 KHz, 16 bit, 1500 Kb/s
Фото	JPEG	.jpg	До 256 Mpix, до 32 Mb Разрешение: 9000x9000 Исключения: Прогрессивный JPEG
	BMP	.bmp	До 50 Mb, 24 bit Разрешение: до 4000x4000

Форматы видео:

Тип	Расширение	Аудио	Кодек	Максимальные характеристики
Видео	.avi, .mp4, .mpg, .vob	MP3 AAC	MPEG1/2	720x576, 30 к/с
	.mov, .3gp		MPEG4 H.263	720x576, 30 к/с 12Mbit

9 Подготовка к работе, включение/выключение фоторамки

Перед первым включением фоторамки внимательно ознакомьтесь с последовательностью действий по подготовке фоторамки к работе:

- Выньте фоторамку из упаковки, снимите защитную пленку с дисплея.
- Подсоедините сетевой адаптер сначала к фоторамке, а затем к сети электропитания, как показано на рисунке. Сетевой адаптер легко подключается и отключается от сети электропитания. Переведите переключатель включения/выключения питания в положение “ON”.

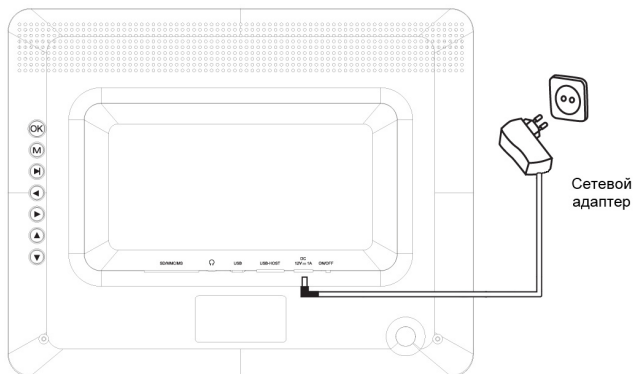

- Рамка включится автоматически. На дисплее появится заставка, а затем главное меню. Фоторамка включена и готова к работе.

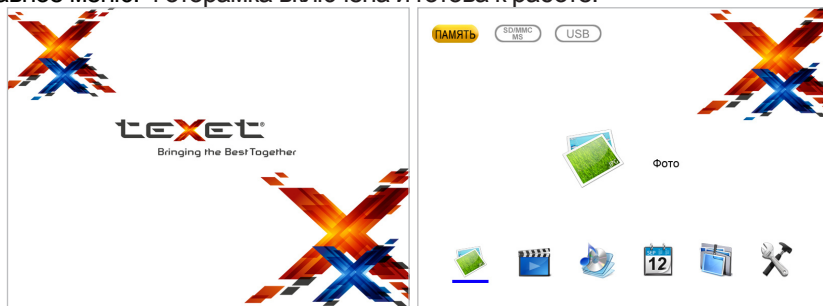



ВНИМАНИЕ!

НИ В КОЕМ СЛУЧАЕ не используйте поврежденные сетевые адаптеры, карты памяти, USB-накопители или USB-кабели во избежание короткого замыкания, возгорания или поражения электрическим током.

Используйте только оригинальный сетевой адаптер, входящий в комплект поставки, для работы фоторамки.

Избегайте попадания посторонних предметов в разъемы фоторамки.

Для сохранения настроек времени/даты не отключайте адаптер питания от сети и фоторамки.

Для выключения питания нажмите кнопку включения/выключения питания  на пульте ДУ. Питание фоторамки выключено.

Для повторного включения фоторамки снова нажмите кнопку  на пульте ДУ еще раз.

Если устройство не используется длительное время, рекомендуется перевести переключатель включения/выключения влево, в положение “OFF”.



ВНИМАНИЕ!

Не используйте переключатель **ON/OFF** для “прямого” выключения питания фоторамки, поскольку это может привести к сбросу настроек.

9.1 Подключение карты памяти и USB-накопителя

Для просмотра файлов с карты памяти или USB-накопителя поместите их до упора в соответствующий разъем в корпусе фоторамки, как показано на рисунке.

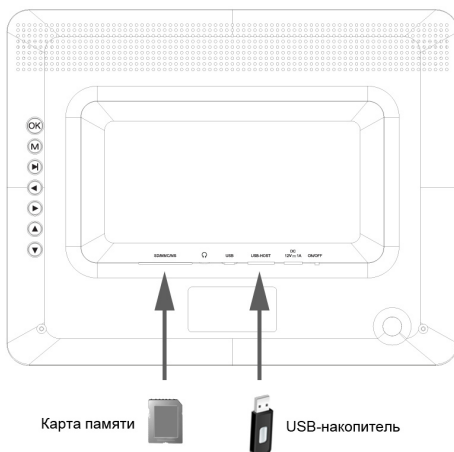

Фоторамка поддерживает следующие форматы карт памяти:

- Secure Digital Card (SD/SDHC)
- Multimedia Card (MMC)
- Memory Stick (MS)



ВНИМАНИЕ!

После длительного отключения питания, возможно, потребуется подключить накопительные устройства заново.

Для извлечения накопительного устройства (карты памяти, USB-накопителя) аккуратно потяните его на себя, устройство легко отсоединится от фоторамки.

9.2 Загрузка файлов с персонального компьютера



ВНИМАНИЕ!

Для работы в Windows 2000/XP/Vista/7 драйверы не требуются.

Системные требования:

Операционная система	Microsoft Windows 2000/XP/7/Vista
Процессор	Intel Pentium 2 (или выше) или любой другой процессор такой же производительности
ОЗУ	от 64 МБ
Жесткий диск	200 МБ свободной памяти
Устройство связи	USB full speed

Для загрузки файлов во внутреннюю память фоторамки или на подключенную карту памяти необходимо подключить фоторамку к ПК при помощи USB-кабеля (не входит в комплект поставки).



ВНИМАНИЕ!

Перед подключением фоторамки к ПК отключите USB-накопитель.



ВНИМАНИЕ!

Поскольку память фоторамки имеет небольшой объем, не рекомендуется загружать аудио- и видеофайлы во внутреннюю память рамки. Для воспроизведения аудио- и видеофайлов используйте внешние источники памяти.



ВНИМАНИЕ!

Для корректной работы фоторамки на подключаемых источниках рекомендовано хранить не более 1000 файлов в корневом каталоге и не более 1000 файлов в каждой вложенной папке.



ВНИМАНИЕ!

При подключении фоторамки к ПК возможна работа только с файлами, записанными во внутренней памяти устройства или на карте памяти. Работа с файлами на USB накопителе, подключенном к фоторамке, невозможна. Пожалуйста, отключайте USB-накопитель перед подключением фоторамки к ПК.

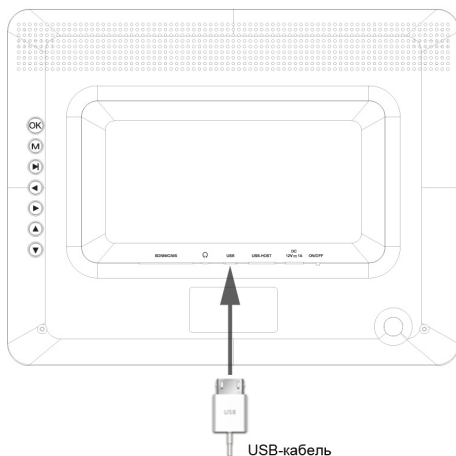

Подключите USB-кабель сначала в USB-порт компьютера, а затем в USB-разъем фоторамки. Включите питание фоторамки. На дисплее появится надпись “**Соединение установлено...**”, фоторамка подключена к ПК.



После этого все операционные системы опознают фоторамку и подключенные к ней накопительные устройства автоматически.

При первом подключении компьютер определит фоторамку как “**Новое устройство**” и произведет автоматическую установку необходимых драйверов. После завершения установки драйверов в разделе “**Мой компьютер**” появятся иконки “**TF-838**” и “**Съемный диск**”, которые обозначают внутреннюю память фоторамки и подключенную к ней карту памяти.

Нормальный режим работы фоторамки будет восстановлен после отключения ее от ПК.



ВНИМАНИЕ!

НИ В КОЕМ СЛУЧАЕ не используйте поврежденные карты памяти во избежание короткого замыкания, возгорания или поражения электрическим током.

Избегайте попадания посторонних предметов в разъемы фоторамки.

Не отключайте USB-кабель от фоторамки в процессе передачи (удаления/записи/копирования) данных.

Загружать файлы в фоторамку необходимо один за другим, последовательно. Не используйте многопоточное копирование (несколько параллельных процессов).

Для извлечения карты памяти из фоторамки или отключения фоторамки от ПК используйте иконку **“Безопасное извлечение устройства”** на панели задач. Компьютер опознает запоминающие устройства, подключенные к фоторамке, как **“Съемный диск”**.

Использовать **“Съемные диски”** фоторамки можно точно так же, как и обычное USB-устройство для хранения данных. Вы можете создавать и удалять папки, копировать файлы с компьютера во внутреннюю память фоторамки, на карты памяти и обратно, переименовывать записанные на них файлы.



ВНИМАНИЕ!

Отключайте фоторамку от компьютера только после завершения передачи данных!

Для отключения фоторамки или подключенного к ней накопительного устройства от компьютера воспользуйтесь следующими указаниями:

1. Щелкните левой кнопкой мыши на значок , расположенный на панели задач.
2. Нажмите на строку появившегося меню **“Извлечь”**.

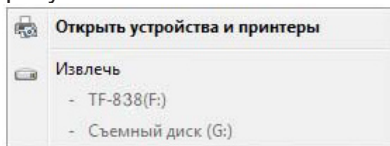

Теперь фоторамка может быть безопасно отключена от ПК.

 **Оборудование может быть извлечено** 
Теперь устройство "Запоминающее устройство для USB" может быть безопасно извлечено из компьютера.

9.3 Форматирование

В окне **“Мой компьютер”** щелкните правой кнопкой мыши на значок **“TF-838”** или **“Съемный диск”** и в появившемся меню выберите **“Форматировать...”**.

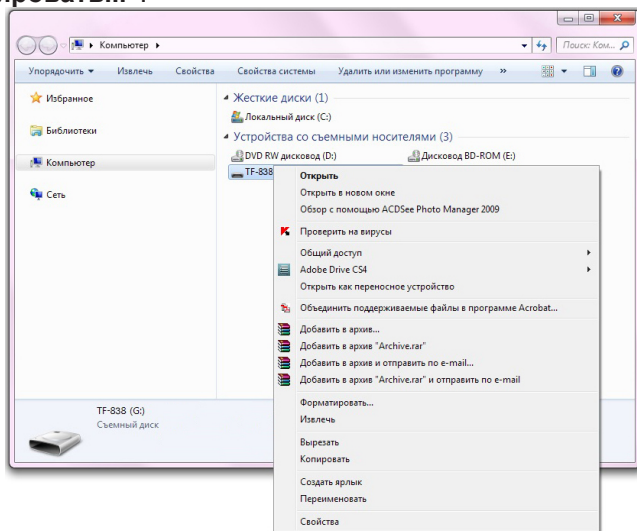

В появившемся окне нажмите кнопку **“Начать”**.

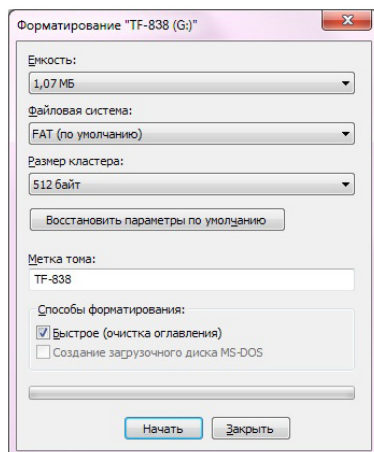

Замечания: память фоторамок и накопительных устройств нужно форматировать в следующих ситуациях:

1. В процессе воспроизведения возникают проблемы, которые вы не можете устранить после прочтения раздела **“Возможные неисправности и методы их устранения”**.
2. Невозможно удалить, воспроизвести или записать файлы или каталоги; в документах потеряны данные.

10 Начало эксплуатации

Используйте кнопки ◀▶ на корпусе фоторамки или пульте ДУ для выбора пунктов главного меню: Фото, Видео, Музыка, Календарь, Файлы, Настройки.



Для входа в пункт меню используйте кнопку **OK/ENTER**.

Для выхода из пунктов меню используйте кнопку **M/EXIT**.



ВНИМАНИЕ!

Пункты **SD/MMC**, **MS**, **USB** доступны только при наличии подключенных флэш-накопителей соответствующего типа.

Для входа в меню выбора источников файлов (в верхней части главного меню), в главном меню нажмите кнопку **M/EXIT**.

Обозначения источников памяти:

Серый цвет символа - источник не подключен или подключен, но не выбран.

Оранжевый цвет символа - текущий источник файлов.



ВНИМАНИЕ!

Для карт памяти не используйте металлические или металлизированные (проводящие ток) переходники.

Кнопками ◀▶ выберите необходимый источник файлов и нажмите кнопку **OK/ENTER**.



ФОТО

В этом режиме вы можете просматривать изображения в форматах JPEG (кроме прогрессивного JPEG), BMP.



ВНИМАНИЕ!

Фоторамка предназначена для воспроизведения изображений, созданных при помощи фото- и видеокамер. Производитель не несет ответственности за некорректное воспроизведение иных файлов, а также за ошибки программного обеспечения, вызванные просмотром таких файлов на фоторамке.

Для просмотра на фоторамке рекомендовано использовать изображения с разрешением 1024x768 пикселей в форматах JPG, BMP.



ВНИМАНИЕ!

Фоторамка поддерживает самый распространенный формат изображений, тем не менее, перед началом использования убедитесь, что ваши файлы соответствуют перечню поддерживаемых форматов (см. п. 8).

Нажмите несколько раз кнопку **M/EXIT** для выхода в главное меню. При помощи кнопок **◀▶** выберите пункт меню **“Фото”** и нажмите кнопку **OK/ENTER**.

Установить дополнительные настройки режима просмотра изображений можно в пункте главного меню **“Настройки”** - **“Настройки фото”** (см. п. 16.1).

Для быстрого перехода к режиму просмотра миниатюр изображений используйте кнопку **PHOTO** на пульте ДУ.

Для быстрого перехода к режиму слайд-шоу используйте кнопку **R&M** на пульте ДУ.

11.1 Просмотр изображений

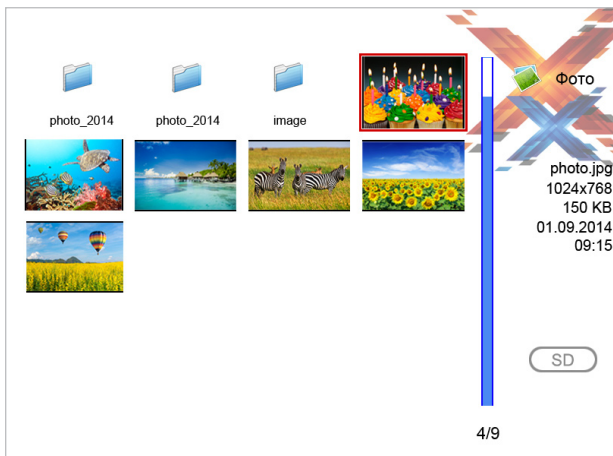

Используйте кнопки ◀▶ для выбора изображений или папок. Нажмите кнопку **OK/ENTER** для просмотра выбранного изображения или входа в папку.



ВНИМАНИЕ!

Подробная информация о выбранном файле/папке отображается справа.

Используйте кнопку ▶||/ENTER для изменения режима просмотра изображений:

Фото - просмотр одного изображения;

Слайд-шоу/Только фото¹ - автоматический режим просмотра изображений.



ВНИМАНИЕ!

Просмотр изображений с высоким разрешением в режиме слайд-шоу может привести к некорректному отображению информации и сдвигам времени отображения слайдов на дисплее фоторамки.

Для просмотра на фоторамке рекомендовано использовать изображения с разрешением 1024x768 пикселей в форматах JPG, BMP.

Для отображения даты и времени в режиме просмотра слайд-шоу

¹ - Режим **“Только фото”** (слайд-шоу без музыки) доступен, если в настройках фото выключено воспроизведение музыки в фоновом режиме.

в пункте меню “Настройки” - “Настройки фото” - “Дата и время” выберите “Включить”, для отключения - “Выключить”.

Для воспроизведения аудиофайлов в фоновом режиме во время слайд-шоу в пункте меню “Настройки” - “Настройки фото” - “Музыка” выберите “Включить”, для отключения воспроизведения аудиофайлов выберите “Выключить”.



ВНИМАНИЕ!

Для воспроизведения музыки в фоновом режиме будут использованы аудиофайлы, записанные на текущем источнике файлов.

Кнопками **VOL-/VOL+** установите необходимый уровень громкости фоновой музыки.

11.2 Управление изображениями

Для входа во вспомогательное меню управления изображениями нажмите ▲.



Используйте кнопки ◀▶ для выбора нужного пункта вспомогательного меню, кнопку ▶||ENTER для подтверждения выбора.



Для поворота изображения на 90/180/270 градусов выберите . Используйте кнопку ▶||ENTER для выбора угла поворота.

Для изменения масштаба изображения выберите . Используйте кнопку ▶||ENTER для выбора масштаба изображения, кнопки ▲/▼/◀▶ для просмотра частей увеличенного изображения.





ВНИМАНИЕ!

Поворот, изменение масштаба изображений большого объема может занять достаточно длительное время.

Для включения/выключения музыкального сопровождения во время просмотра слайд-шоу выберите  / .

Для копирования² текущего файла выберите .

Да	Нет
----	-----

Кнопками   выберите нужное значение и нажмите кнопку . Подождите несколько секунд, файл будет скопирован.



ВНИМАНИЕ!

Не рекомендуется копировать в память фоторамки файлы размером более 100 КБ.

Для копирования файлов большого размера может потребоваться достаточно длительное время.

Для удаления текущего файла выберите .

Да	Нет
----	-----

Кнопками   выберите нужное значение и нажмите кнопку .



Для перехода к предыдущему изображению выберите .

Для перехода к следующему изображению выберите .



ВНИМАНИЕ!

Переход к предыдущему/следующему изображению может занять несколько секунд.

Для выбора режима просмотра (Слайд-шоу-Только фото³/Фото) выберите  / .



ВНИМАНИЕ!

Просмотр изображений с высоким разрешением в режиме слайд-шоу может привести к некорректному отображению информации и сдвигам времени отображения слайдов на дисплее фоторамки.

Для выхода из вспомогательного меню выберите  или нажмите кнопку **M/EXIT**.

Нажмите кнопку **M/EXIT** несколько раз для выхода в главное меню.

2 - Функция копирования работает только при просмотре файлов с внешних источников памяти.

3 - Режим “Только фото” (слайд-шоу без музыки) доступен, если в настройках фото выключено воспроизведение музыки в фоновом режиме.



ВИДЕО

В этом режиме вы можете воспроизводить видеофайлы в форматах AVI, MOV, MP4, MPG, VOB, 3GP.



ВНИМАНИЕ!

Фоторамка предназначена для воспроизведения видеофайлов, созданных при помощи фото- и видеокамер. Производитель не несет ответственности за некорректное воспроизведение иных файлов, а также за ошибки программного обеспечения, вызванные просмотром таких файлов на фоторамке.



ВНИМАНИЕ!

Фоторамка поддерживает самые распространенные форматы видео, тем не менее, перед началом использования убедитесь, что ваши файлы соответствуют перечню поддерживаемых форматов (см. п. 8).

Нажмите кнопку **M/EXIT** несколько раз для выхода в главное меню. При помощи кнопок **◀▶** выберите пункт меню **“Видео”** и нажмите кнопку **OK/ENTER**. Вы перейдете к списку видеофайлов.

12.1 Воспроизведение видеофайлов

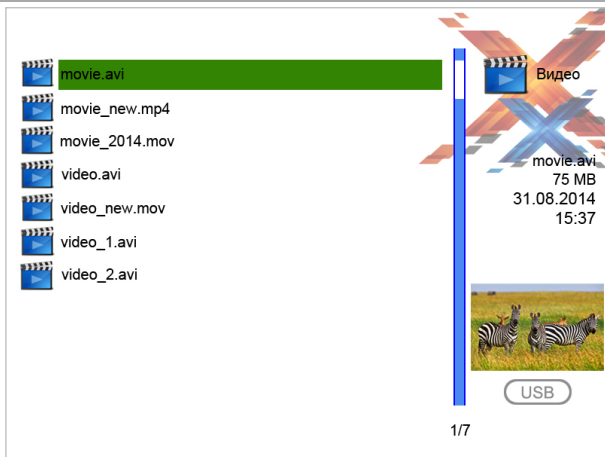

Используйте кнопки ▲/▼ для выбора видеофайла.

Нажмите кнопку ►/ENTER для начала просмотра видеофайла.



ВНИМАНИЕ!

Загрузка объемного видео может занять некоторое время.

12.2 Управление видеофайлами

В режиме воспроизведения видео используйте кнопку ►/► для паузы/возобновления воспроизведения файла.

Для перехода к предыдущему/следующему файлу используйте кнопки ▲/▼/◀/▶.

Используйте кнопки ◀/▶ на пульте ДУ для ускоренной перемотки видео и для остановки режима ускоренной перемотки и просмотра видеофайла в нормальном режиме.

Используйте кнопки ◀/▶/VOL-/VOL+ для изменения уровня громкости. Используйте кнопку ☒ на пульте для отключения/включения звука.

Установить дополнительные настройки режима воспроизведения видеофайлов можно в пункте главного меню “**Настройки**” - “**Настройки видео**” (см. п. 16.3).

Используйте кнопку **M/EXIT** для выхода из режима просмотра файлов.

Используйте кнопку **MOVIE** на пульте ДУ для быстрого перехода в режим видео.

Нажмите несколько раз кнопку **M/EXIT** для выхода в главное меню.



МУЗЫКА

В этом режиме вы можете воспроизводить музыкальные файлы в форматах MP3, AAC, WAV.



ВНИМАНИЕ!

Фоторамка поддерживает самые распространенные форматы аудио, тем не менее, перед началом использования убедитесь, что ваши файлы соответствуют перечню поддерживаемых форматов (см. п. 8).

Нажмите несколько раз кнопку **M/EXIT** для выхода в главное меню. При помощи кнопок **◀▶** выберите пункт меню **“Музыка”** и нажмите кнопку **OK/ENTER**. Вы перейдете к списку музыкальных файлов.

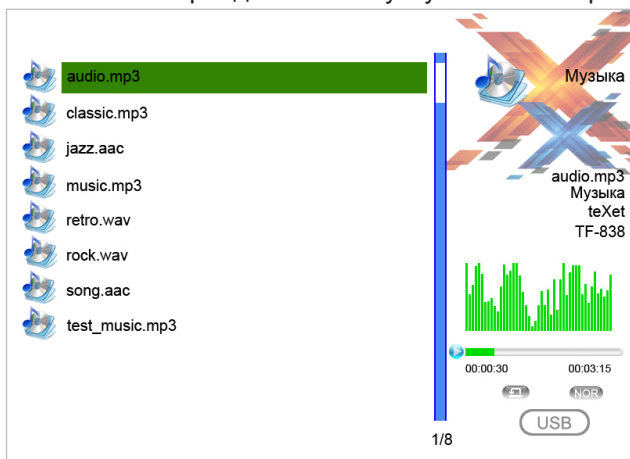

Используйте кнопки **▲▼** для выбора аудиофайла.

Используйте кнопку **▶||** для воспроизведения/паузы.

Для перехода к предыдущему/следующему файлу во время воспроизведения аудиофайла используйте кнопки ▲/▼.

Используйте кнопки ◀◀/▶▶ на пульте ДУ для ускоренной перемотки аудио, для остановки режима ускоренной перемотки и воспроизведения аудиофайла в нормальном режиме.

Используйте кнопки ◀▶/VOL-/VOL+ для изменения уровня громкости. Используйте кнопку  на пульте для отключения/включения звука.

Установить дополнительные настройки режима воспроизведения аудиофайлов можно в пункте главного меню “**Настройки**” - “**Настройки музыки**” (см. п. 16.4).

Используйте кнопку **M/EXIT** для выхода из режима воспроизведения файлов.

Используйте кнопку **MUSIC** на пульте ДУ для быстрого перехода в режим аудио.

Нажмите несколько раз кнопку **M/EXIT** для выхода в главное меню.



КАЛЕНДАРЬ

Нажмите несколько раз кнопку **M/EXIT** для выхода в главное меню. При помощи кнопок **◀▶** выберите пункт меню **“Календарь”** и нажмите кнопку **OK/ENTER**.

Воспроизведение изображений начнется автоматически при входе в раздел **“Календарь”**, если на выбранном источнике файлов записаны изображения. Скорость слайд-шоу будет соответствовать настройкам, установленным в пункте меню **“Настройки”** - **“Настройки фото”** - **“Время перехода”**.



ВНИМАНИЕ!

Если размер изображения превышает оптимальное разрешение, рекомендуемое для просмотра на фоторамке (1024x768 пикселей), скорость слайд-шоу может не соответствовать выбранным настройкам.

Для воспроизведения аудиофайлов в фоновом режиме в режиме календаря в пункте меню **“Настройки”** - **“Настройки календаря”** - **“Музыка”** выберите **“Включить”**, для отключения воспроизведения аудиофайлов выберите **“Выключить”**.

Для просмотра предыдущего/следующего месяца⁴ используйте кнопки **▲/▼**.

Используйте кнопки **◀▶** для просмотра предыдущего/следующего изображения.

⁴ - Функция доступна только при выбранном режиме календаря **“Текущий месяц”**.

Март

2014



Пн	Вт	Ср	Чт	Пт	Сб	Вс
					1	2
3	4	5	6	7	8	9
10	11	12	13	14	15	16
17	18	19	20	21	22	23
24	25	26	27	28	29	30
31						

09:15:00

 08:25

2014
Март

03

Понедельник

09:15



Изменить вид календаря (текущий месяц/календарь) и задать значения даты и времени можно в пункте главного меню “**Настройки**”.

Используйте кнопку **CALENDAR** на пульте ДУ для быстрого перехода в режим календаря.

Нажмите несколько раз кнопку **M/EXIT** для выхода в главное меню.



ФАЙЛЫ

В этом режиме вы можете просматривать полный список файлов и папок, хранящихся на выбранном источнике файлов. Нажмите несколько раз кнопку **M/EXIT** для выхода в главное меню. При помощи кнопок ◀▶ выберите пункт меню “**Файлы**” и нажмите кнопку **OK/ENTER**. Вы перейдете к списку файлов и папок.



ВНИМАНИЕ!

Начать просмотр или воспроизведение файлов в разделе “**Файлы**” невозможно.

Фоторамка поддерживает самые распространенные форматы файлов, тем не менее, перед началом использования убедитесь, что ваши файлы соответствуют перечню поддерживаемых форматов (см. п. 8).

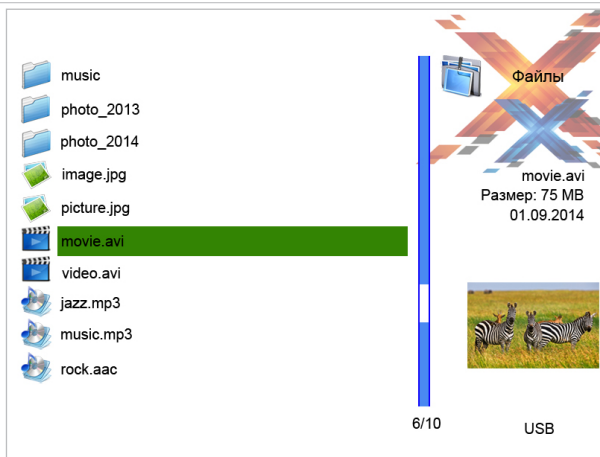

Используйте кнопки ▲▼ для выбора файлов и папок, кнопку ▶/ENTER для входа в папку.

Для входа во вспомогательное меню управления файлами нажмите кнопку ◀.

Копировать в память
Заменить в памяти
Удалить
Отметить все/Снять все метки

Для копирования файла во внутреннюю память фоторамки выберите **“Копировать в память”⁵** и нажмите кнопку **OK/ENTER**.

Копировать в память?
Да
Нет

Кнопками ▲/▼ выберите нужное значение и нажмите кнопку **OK/ENTER**.



ВНИМАНИЕ!

Копирование файлов большого объема может занять достаточно длительное время. Рекомендуется копировать файлы большого объема в режиме подключения к ПК.



ВНИМАНИЕ!

Поскольку память фоторамки имеет небольшой объем, не рекомендуется копировать аудио- и видеофайлы во внутреннюю память рамки. Для воспроизведения аудио- и видеофайлов используйте внешние источники памяти.

Для замены файла с аналогичным названием в памяти выберите **“Заменить в памяти”⁶** и нажмите кнопку **OK/ENTER**.

Заменить в памяти?
Да
Нет

Кнопками ▲/▼ выберите нужное значение и нажмите кнопку **OK/ENTER**.

5 - Функция копирования доступна только при просмотре файлов с внешних источников памяти. Если в памяти уже существует файл с аналогичным названием, то файл скопирован не будет, воспользуйтесь функцией замены файлов.

6 - Функция замещения доступна только при просмотре файлов с внешних источников памяти.

Для удаления файла выберите “**Удалить**”.

Удалить?
Да
Нет

Кнопками ▲/▼ выберите нужное значение и нажмите кнопку **OK/ENTER**.

Для выделения всех файлов выберите “**Отметить все**” и нажмите кнопку **OK/ENTER**. Теперь функции копирования, удаления будут применены для всех файлов.

Используйте кнопку ► для выделения отдельных файлов. Теперь функции копирования, удаления будут применены только для выбранных файлов.

Нажмите несколько раз кнопку **M/EXIT** для выхода в главное меню.

16 Настройки



Настройки

В этом режиме вы можете задавать дополнительные настройки работы фоторамки. Нажмите несколько раз кнопку **M/EXIT** для выхода в главное меню. При помощи кнопок ◀▶ выберите пункт меню **“Настройки”** и нажмите кнопку **OK/ENTER**. Вы перейдете к списку настроек.

Настройки фото
Настройки календаря
Настройки видео
Настройки музыки
Настройки системы

Кнопками ▲/▼ выберите раздел настроек и нажмите кнопку ▶|**ENTER** для подтверждения. Используйте кнопку **M/EXIT** для выхода из разделов.

Для быстрого перехода в режим настроек используйте кнопку **SETUP** на пульте ДУ.

16.1 Настройки фото

Режим просмотра
Музыка
Соотношение сторон
Время слайд-шоу
Повтор слайд-шоу
Эффекты слайд-шоу
Дата и время
Источник файлов
Режим слайд-шоу

Используйте кнопки ▲/▼ для выбора пункта меню, кнопки ◀▶ - для изменения значений.

Для установки режима просмотра изображений при входе в раздел **“Фото”** (Слайд-шоу/Миниатюры) выберите пункт **“Режим просмотра”**.

Для включения/выключения воспроизведения аудиофайлов в фоновом режиме во время слайд-шоу выберите пункт **“Музыка”**.

Для установки формата вывода изображения на дисплей (Растянуть/Обрезать/На весь экран) выберите **“Соотношение сторон”**.

Для установки временного интервала смены изображений в режиме слайд-шоу выберите **“Время слайд-шоу”**.



ВНИМАНИЕ!

Если размер изображения превышает оптимальное разрешение, рекомендуемое для просмотра на фоторамке (1024x768 пикселей), скорость слайд-шоу может не соответствовать выбранным настройкам.

Для установки варианта повтора слайд-шоу (По порядку/Один раз/Случайно) выберите **“Повтор слайд-шоу”**.

Для установки эффекта смены изображений в режиме слайд-шоу выберите **“Эффекты слайд-шоу”**.

Для включения/выключения отображения даты и времени при просмотре слайд-шоу выберите **“Дата и время”**.

Для установки источника воспроизведения файлов (Текущая папка/Все папки) выберите **“Источник файлов”**.

Для включения/выключения коллажа из нескольких изображений (одно/два/три/четыре окна) выберите **“Режим слайд-шоу”**.

16.2 Настройки календаря

Режим просмотра
Дата
Режим часов
Время
Режим будильника
Время сигнала
Сигнал будильника
Режим повтора

Используйте кнопки ▲/▼ для выбора пункта меню, кнопки ◀/▶ - для изменения значений.

Для установки режима отображения календаря на дисплее (Текущий месяц/Календарь) выберите **“Режим просмотра”**.

Для установки текущей даты выберите **“Дата”**. Используйте кнопки ▲/▼ для перемещения между полями (день/месяц/год), кнопки ◀/▶ - для изменения значений.

Для установки формата времени (12ч/24ч) выберите **“Режим часов”**.

Для установки текущего времени выберите **“Время”**. Используйте кнопки ▲/▼ для перемещения между полями (часы/минуты), кнопки ◀/▶ - для изменения значений.

Для включения/выключения будильника выберите **“Режим будильника”**. При включении функции будильника в режиме **“Календарь”** появится иконка .



ВНИМАНИЕ!

Будильник работает только при включенном питании фоторамки.



ВНИМАНИЕ!

Если к фоторамке подключены наушники, то сигнал будильника будет передаваться через них.

Для настройки времени сигнала будильника выберите **“Время сигнала”**. Используйте кнопки ▲/▼ для перемещения между полями (часы/минуты), кнопки ◀▶ - для изменения значений.

Для изменения типа звукового сигнала будильника выберите **“Сигнал будильника”**.

Для изменения режима повтора будильника (Один раз/Каждый день/Понедельник-Пятница/Выходные) выберите **“Режим повтора”**.

Для включения/выключения воспроизведения аудиофайлов в фоновом режиме в режиме календаря выберите пункт **“Музыка”**.

16.3 Настройки видео

Режим просмотра
Режим повтора

Используйте кнопки ▲/▼ для выбора пункта меню, кнопки ◀▶ - для изменения значений.

Для установки режима вывода изображения на дисплей (На весь экран/Исходный размер) выберите **“Режим просмотра”**.

Для установки режима повтора видеofайлов (По порядку/Случайно/Один раз) выберите **“Режим повтора”**.

16.4 Настройки музыки

Режим повтора
Музыкальные эффекты
Эквалайзер
Автозапуск

Используйте кнопки ▲/▼ для выбора пункта меню, кнопки ◀▶ - для изменения значений.

Для установки режима повтора аудиофайлов (По порядку/Случайно/Один раз/Повтор одного) выберите **“Режим повтора”**.

Для установки музыкального эффекта (Джаз, DBB, Стандартный, Рок, Поп, Классика, Мягкий) воспроизведения аудиофайлов выберите **“Музыкальные эффекты”**.

Для включения/выключения отображения графического эквалайзера выберите **“Эквалайзер”**.

Для включения/выключения функции автоматического воспроизведения аудиофайлов при входе в раздел **“Музыка”** выберите **“Автозапуск”**.

16.5 Настройки системы

Язык
Яркость
Контрастность
Насыщенность
Оттенок
Автовключение
Время включения
Автовыключение
Время выключения
Повтор
Громкость
Сброс настроек
Версия ПО
Обновление ПО

Используйте кнопки ▲/▼ для выбора пункта меню, кнопки ◀▶ - для изменения значений.

Для установки языка меню выберите **“Язык”**.

Для настройки яркости экрана выберите **“Яркость”**.

Для настройки контрастности изображения выберите **“Контрастность”**.

Для изменения насыщенности изображения выберите **“Насыщенность”**.

Для изменения оттенка изображения выберите **“Оттенок”**.

Для включения/выключения функции автоматического включения питания фоторамки выберите **“Автовключение”**.

Для установки времени автоматического включения питания фоторамки выберите **“Время включения”**. Используйте кнопки ▲ /▼ для перемещения между полями (часы/минуты), кнопки ◀▶ - для изменения значений.

Для включения/выключения функции автоматического выключения питания фоторамки выберите **“Автовыключение”**.

Для установки времени автоматического выключения питания фоторамки выберите **“Время выключения”**. Используйте кнопки ▲ /▼ для перемещения между полями (часы/минуты), кнопки ◀▶ - для изменения значений.



ВНИМАНИЕ!

Функции автоматического включения/выключения питания фоторамки не работают по отдельности. Для их использования необходимо установить желаемое время включения/выключения и выбрать значение **“Включить”** в соответствующих полях настроек.

Для установки режима автоматического включения/выключения питания фоторамки (Один раз/Каждый день/Понедельник-Пятница/Выходные) выберите **“Повтор”**.

Для изменения уровня громкости выберите **“Громкость”**.

Для восстановления заводских настроек системы выберите **“Сброс настроек”** и нажмите кнопку ▶||/ENTER.

Сброс настроек
Да
Нет

Кнопками ▲/▼ выберите нужное значение и нажмите кнопку **OK/ENTER**.



ВНИМАНИЕ!

Все пользовательские настройки будут удалены!

Для просмотра информации об установленном программном обеспечении (ПО) выберите **“Версия ПО”** и нажмите кнопку **▶/ENTER**.

Для обновления программного обеспечения (ПО) выберите **“Обновление ПО”** и нажмите кнопку **▶/ENTER**. Далее следуйте указаниям руководства по обновлению ПО.

Нажмите несколько раз кнопку **MENU/EXIT** для выхода в главное меню.

17 Условия транспортирования и хранения

Фоторамка в упакованном виде может транспортироваться в крытых транспортных средствах любого вида при температуре от минус 25 °С до плюс 35 °С, с защитой ее от непосредственного воздействия атмосферных осадков, солнечного излучения и механических повреждений.

18 Возможные неисправности и методы их устранения

Проблемы	Вероятные причины возникновения	Решения
Фоторамка не включается	Не подключен сетевой адаптер.	Подключите сетевой адаптер. Фоторамка включится автоматически.
Пульт ДУ не работает	С батареи не снята защитная пленка. Батарея разряжена. Датчик на фоторамке не принимает сигнал с пульта ДУ.	Снимите защитную пленку с батареи, расположенной в нижней части корпуса пульта ДУ. Замените батарею. Убедитесь, что посторонние предметы не закрывают датчик приема сигнала на фоторамке, направляйте пульт ДУ в сторону датчика.
В режиме слайд-шоу отсутствует звук	Значение громкости — "0". На выбранном источнике файлов отсутствуют аудиозаписи. Включена функция "Без звука". В настройках отключено воспроизведение аудиофайлов.	Увеличьте громкость. Запишите на флэш-накопитель аудиофайлы. Нажмите кнопку MUTE на пульте ДУ. В пункте меню " Настройки " - " Настройки фото " - " Музыка " выберите " Включить ".
Дисплей отображает непонятную информацию	Неверно выбран язык интерфейса. Язык не поддерживается.	Выберите нужный язык.
Фоторамка не отображает название файла/папки	Неверный язык названия файла/папки, этот язык не поддерживается. Слишком длинное имя файла/папки.	Переименуйте файл/папку. Название файла/папки должно быть написано латинскими буквами и не превышать 15 символов в длину.
Невозможен обмен данными с компьютером	Фоторамка выключена. Неисправен USB-кабель. Недостаточно памяти.	Включите питание фоторамки. Проверьте USB-соединение, извлеките USB-накопитель. Освободите память, удалив ненужные файлы.
Невозможно воспроизвести файлы с карты памяти или USB-накопителя	Файлы имеют несовместимый формат.	Измените формат файлов.
Фоторамка "не видит" карту памяти, фоторамка "зависает" при подключении карты	Данный формат карт памяти не поддерживается. Карта памяти установлена неверно. Карта памяти используется с переходником.	Используйте карты памяти совместимого формата. Убедитесь, что карта памяти установлена верно. Не используйте карты памяти с металлическими или металлизированными (проводящими ток) переходниками.
Фоторамка "не видит" USB-накопитель	Фоторамка не поддерживает данный тип USB-накопителей. USB-накопитель установлен неверно. Файловая система USB-накопителя не поддерживается.	Используйте стандартный USB-накопитель без дополнительных функций. Убедитесь, что USB-накопитель установлен верно. Используйте USB-накопитель с файловой системой FAT32.
При входе в разделы фото/музыка/видео появляется сообщение "Нет файлов!"	На выбранном источнике файлов (карте памяти/USB-накопителе) отсутствуют файлы данного типа.	Запишите на флэш-накопитель нужные фото/аудио/видео- файлы для просмотра на фоторамке.

www.texet.eu

Разработано ЗАО «Электронные системы «Алкотел»
Изготовлено «Шеньжень Киксин Электроникс Ко., Лтд»
4/Ф Билдинг 3, Минксин Индастриал Зон, Минканг РД.,
Минжи СТ, Лонгхуа, Шеньжень, Китай
по заказу и под контролем
ЗАО «Электронные системы «Алкотел»

Страна происхождения: Китай

Импортер:
ООО «ТЕКСЕТ ИМПЕКС»
198095, Россия, г. Санкт-Петербург,
ул. Маршала Говорова, 52, лит А , пом 36-Н

Сертификат соответствия
№ ТС RU C-CN.АЛ16.В.00040
Срок действия с 26.07.2013 по 25.07.2018
Орган по сертификации ООО «Гарант Плюс»
№ РОСС RU.0001.11АЛ16

Өндіруші өкілеттеген тұлға:
«Алкотел» электрондық жүйелері» ЖАҚ
198188, Ресей, Санкт-Петербур қ.,
Маршала Говорова көш., 8 А

Импорттаушы:
«ТЕКСЕТ ИМПЕКС» ЖШҚ
198095, Ресей, Санкт-Петербур қ.,
Маршала Говорова көш., 52. лит А, бел 36-Н

Шығарған ел: Қытай



Eurasian Conformity