

All-in-one PC

Руководство пользователя

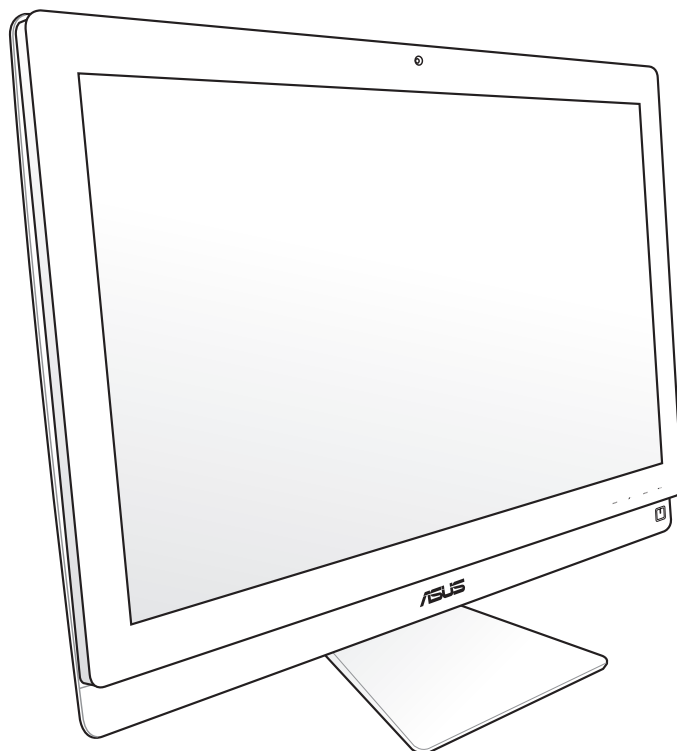

Серии ET2700

R6912

Вторая редакция V2

Октябрь 2011

Copyright © 2011 ASUSTeK COMPUTER INC. Все права защищены.

Любая часть этого руководства, включая оборудование и программное обеспечение, описанные в нем, не может быть дублирована, передана, преобразована, сохранена в системе поиска или переведена на другой язык в любой форме или любыми средствами, кроме документации, хранящейся покупателем с целью резервирования, без специального письменного разрешения ASUSTeK COMPUTER INC. (“ASUS”).

Продукты и названия корпораций, имеющиеся в этом руководстве могут быть зарегистрированными торговыми знаками или авторскими правами соответствующих компаний и используются только в целях идентификации. Все торговые марки являются собственностью их владельцев.

Приложены значительные усилия для исправления и обновления этого руководства. Тем не менее изготовитель не гарантирует отсутствие ошибок и оставляет за собой право вносить изменения без уведомления.

Содержание

Содержание	3
Уведомления	5
Удостоверение Федеральной комиссии по средствам связи	5
Удостоверение Департамента по средствам связи Канады.....	6
Промышленный стандарт Канады: требования к воздействию радиочастоты 6	
Заявление соответствия европейской директиве (R&TTE 1999/5/EC)	6
СЕ Предупреждение	7
Каналы беспроводного доступа в различных диапазонах	7
Ограничение беспроводного доступа во Франции.....	8
REACH.....	9
Декларация и соответствие международным экологическим нормам	10
Утилизация и переработка.....	10
Правила безопасности UL.....	10
Продукт совместим со стандартом ENERGY STAR	11
Примечания к руководству	11
Информация о правилах безопасности	12
Установка системы.....	12
Эксплуатация	12
Предупреждение о звуковом давлении.....	13
Примечание относительно ТВ-тюнера (на некоторых моделях)	13
Предупреждение об осевом вентиляторе.....	13
Приветствие	14
Комплект поставки	14
Знакомство с моноблочным компьютером.....	15
Вид спереди.....	15
Вид сзади.....	17
Вид сбоку	19
Использование сенсорного экрана	21
Отображение указателя	21
Очистка сенсорного экрана.....	22
Использование клавиатуры.....	23
Использование экранного меню (OSD)	24

Функции экранного меню.....	24
Выбор входного сигнала.....	25
Размещение моноблочного компьютера.....	26
Размещение на столе.....	26
Размещение на стене.....	27
Подготовка моноблочного компьютера к работе	30
Подключение проводной клавиатуры и мыши	30
Подключение беспроводной клавиатуры и мыши.....	30
Включение системы.....	31
Выключение	31
Использование функции Общие устройства	32
Используемые кабели.....	32
Конфигурация беспроводного соединения	34
Конфигурация LAN соединения.....	35
Использование статического IP.....	35
Использование динамического IP (PPPoE)	37
Подключение внешних аудиоустройств.....	40
Настройка аудиопараметров	40
Восстановление системы.....	42
Использование скрытого раздела	42
Восстановление ОС на раздел по умолчанию (F9 Recovery).....	42
Резервное копирование системы на USB-устройство (F9 Backup).....	42
Использование USB-накопителя (USB Restore)	43

Уведомления

Удостоверение Федеральной комиссии по средствам связи

Данное устройство соответствует части 15 Правил FCC. Эксплуатация оборудования допустима при соблюдении следующих условий:

- Данное устройство не должно создавать помех
- На работу устройства могут оказываться внешние помехи, включая те, которые могут вызвать нежелательные режимы его работы.

Данное оборудование было протестировано и сочтено соответствующим ограничениям по цифровым устройствам класса В в соответствии с частью 15 Правил FCC. Эти ограничения рассчитаны на обеспечение защиты в разумных пределах от вредоносных воздействий при установке в жилом помещении. Данное оборудование создает, использует и может излучать энергию в радиодиапазоне, которая, при установке или использовании данного оборудования не в соответствии с инструкциями производителя, может создавать помехи в радиосвязи. Тем не менее, невозможно гарантировать отсутствие помех в каждом конкретном случае. В случае, если данное оборудование действительно вызывает помехи в радио или телевизионном приеме, что можно проверить, включив и выключив данное оборудование, пользователю рекомендуется попытаться удалить помехи следующими средствами:

- Переориентировать или переместить принимающую антенну.
- Увеличить расстояние между данным прибором и приемником.
- Подключить данное оборудование к розетке другой электроцепи, нежели та, к которой подключен приемник.
- Проконсультироваться с продавцом или квалифицированным радио/ ТВ техником.

ВНИМАНИЕ: Любые изменения или модификации, не одобренные гарантией этого устройства, могут сделать недействительным право пользователя на пользование данным оборудованием.

Требования по воздействию радиочастоты

Это оборудование должно быть установлено и работать в соответствии с инструкциями, и антенны, используемые с этим передатчиком должны быть установлены на расстоянии не менее 20 см от людей и не должны быть расположены рядом с другими антеннами или передатчиками. Конечные пользователи должны следовать инструкциям по эксплуатации для уменьшения воздействия радиочастотной энергии.

Удостоверение Департамента по средствам связи Канады

Данное цифровое устройство не превышает ограничения класса В по выделению радиощума от цифровых устройств, установленных в правилах по радиопомехам департамента по средствам связи Канады.

Данное цифровое устройство класса В соответствует стандарту ICES-003.

Промышленный стандарт Канады: требования к воздействию радиочастоты

Это оборудование соответствует ограничениям IC по радиоизлучению, установленными для нерегулируемой среды. Для удовлетворения требованиям IC RF, пожалуйста, избегайте прямого контакта с антенной во время передачи. Конечные пользователи должны следовать инструкциям по эксплуатации для уменьшения воздействия радиочастоты.

Эксплуатация оборудования допустима при соблюдении следующих условий:

- Данное устройство не должно создавать помех
- На работу устройства могут оказываться внешние помехи, включая те, которые могут вызвать нежелательные режимы его работы.

Заявление соответствия европейской директиве (R&TTE 1999/5/EC)

Следующие пункты были выполнены и считаются уместными и достаточными:

- Основные требования [пункт 3]
- Защита здоровья и безопасности в соответствии с [пункт 3.1a]
- Испытание электробезопасности в соответствии с [EN 60950]
- Защита от электромагнитных излучений в соответствии с [пункт 3.1b]
- Испытания на электромагнитную совместимость в соответствии с [EN 301 489-1] и [EN 301]
- Эффективное использование радиоспектра в соответствии с [пункт 3.2]
- Испытание радиоблоков в соответствии с [EN 300 328-2]

CE Предупреждение

Это продукт класса В, который может вызывать радиопомехи, в этом случае пользователь  принять соответствующие меры.

Маркировка CE для устройств без модуля беспроводной сети/Bluetooth

Поставляемое устройство совместимо с требованиями директив ЕС 2004/108/ЕС “Электромагнитная совместимость” и 2006/95/ЕС “Низковольтное оборудование”.



Маркировка CE для устройств с модулем беспроводной сети/Bluetooth

Это оборудование соответствует требованиям директивы Европейского парламента и Еврокомиссии №1999/5/ЕС от 9 марта 1999 года о совместимости средств радиосвязи и телекоммуникационного оборудования.

Каналы беспроводного доступа в различных диапазонах

С. Америка	2.412-2.462 ГГц	с 1 по 11 каналы
Япония	2.412-2.484 ГГц	с 1 по 14 каналы
Европа	2.412-2.472 ГГц	с 1 по 13 каналы

Ограничение беспроводного доступа во Франции

Некоторые области Франции имеют ограниченный диапазон частот. В наихудшем случае максимальная разрешенная мощность составляет:

- 10мВт для диапазона частот 2.4 ГГц (2400 МГц- 2483.5 МГц)
- 100мВт для частот между 2446.5 МГц и 2483.5 МГц



Каналы с 10 по 13 работают в диапазоне с 2446.6 МГц по 2483.5 МГц.

Возможности использования на открытом воздухе ограничены. В границах частных владений или в частных владениях публичных лиц использование возможно с предварительным согласованием с Министерством Обороны, при этом максимальная разрешенная мощность в диапазоне частот 2446.5- 2483.5 МГц не должна превышать 100мВт. Использование на открытом воздухе в публичных местах не разрешается.

В департаментах, перечисленных ниже, для всего диапазона 2.4 ГГц :

- Максимальная разрешенная мощность внутри помещений 100 мВт
- Максимальная разрешенная мощность на открытом воздухе 10 мВт

Департаменты, использование в которых полосы частот 2400-2483.5 МГц разрешено при условии максимальной разрешенной мощности в пределах 100мВт в помещениях и 10мВт на открытом воздухе:

01 Ain	02 Aisne	03 Allier	05 Hautes Alpes	
08 Ardennes	09 Ariège	11 Aude	12 Aveyron	16 Charente
24 Dordogne	25 Doubs	26 Drôme	32 Gers	36 Indre
37 Indre et Loire	41 Loir et Cher	45 Loiret	50 Manche	55 Meuse
58 Nièvre	59 Nord	60 Oise	61 Orne	63 Puy du Dôme
64 Pyrénées Atlantique	66 Pyrénées Orientales	67 Bas Rhin	68 Haut Rhin	
70 Haute Saône	71 Saône et Loire	75 Paris	82 Tarn et Garonne	
84 Vaucluse	88 Vosges	89 Yonne		
90 Territoire de Belfort	94 Val de Marne			

Эти требования, вероятно, изменятся со временем. Вы можете использовать сетевую беспроводную карту во многих районах Франции. Посетите сайт Органа регулирования телекоммуникаций (ART) Франции для получения последней информации (www.art-telecom.fr)



Мощность Вашей карты WLAN должна быть меньше 100 мВт, но более 10 мВт.

Не разбирать

Гарантия не распространяется на продукты, разобранные пользователями

Внимание, литиево-ионный аккумулятор

ОСТОРОЖНО: При замене аккумулятора не другой тип возможен взрыв. Заменяйте аккумулятор только на такой же, рекомендованный производителем. Утилизируйте использованные аккумуляторы в соответствии с инструкциями производителя.

Не подвергайте воздействию жидкостей

НЕ подвергайте воздействию и не используйте поблизости от жидкостей, под дождем и в условиях повышенной влажности. Этот продукт не является водонепроницаемым.



Символ перечеркнутого мусорного бака означает, что этот продукт (электрическое, электронное оборудование и содержащий ртуть аккумулятор) не следует утилизировать с бытовым мусором. Ознакомьтесь с правилами утилизации таких продуктов.



Не выбрасывайте аккумулятор вместе с бытовым мусором. Символ перечеркнутого мусорного бака означает, что продукт нельзя выбрасывать вместе с бытовым мусором.

REACH

Согласно регламенту EC REACH (Registration, Evaluation, Authorization, and Restriction of Chemicals – Регистрация, Оценка, Разрешения и Ограничения на использование Химических веществ), на сайте ASUS REACH размещен список химических веществ содержащихся в продуктах ASUS: <http://csr.asus.com/english/REACH.htm>.

Декларация и соответствие международным экологическим нормам

В соответствии с международными нормами по защите окружающей среды компания ASUS предоставляет всю необходимую информацию и тщательно проверяет все продукты на стадии проектирования и производства, чтобы гарантировать безопасность окружающей среды при эксплуатации продуктов ASUS.

На сайте <http://csr.asus.com/english/Compliance.htm> содержится информация о соответствии продукции ASUS нижеследующим требованиям:

Japan JIS-C-0950 Material Declarations

EU REACH SVHC

Korea RoHS

Swiss Energy Laws

Утилизация и переработка

Компания ASUS берет на себя обязательства по утилизации старого оборудования, исходя из принципов всесторонней защиты окружающей среды. Мы предоставляем решения нашим клиентам для переработки наших продуктов, аккумуляторов и других компонентов, а также упаковки. Для получения подробной информации об утилизации и переработке в различных регионах посетите <http://csr.asus.com/english/Takeback.htm>.

Правила безопасности UL

Для соответствия требованиям безопасности, моноблочный компьютер должен быть установлен на кронштейн, выдерживающий его вес. Моноблочный компьютер должен использоваться только с сертифицированным кронштейном (например VESA).

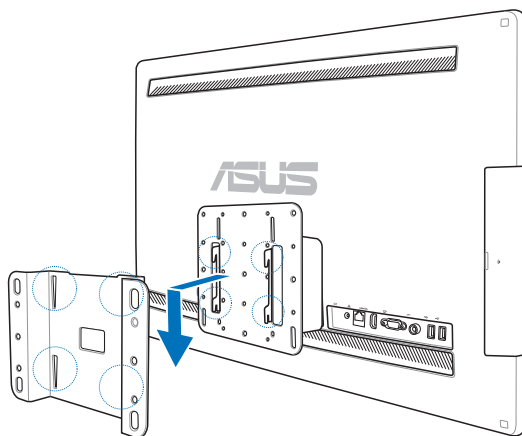

Продукт совместим со стандартом ENERGY STAR



ENERGY STAR – это совместная программа Министерства энергетики и Агентства по охране окружающей среды США, помогающая предприятиям и гражданам защищать окружающую среду и экономить энергию благодаря использованию энергосберегающих продуктов и технологий.

Все продукты ASUS с логотипом ENERGY STAR соответствуют стандарту ENERGY STAR и оснащены функциями управления питанием, которые включены по умолчанию. Монитор и компьютер автоматически переходят в спящий режим после 15 и 30 минут бездействия. Для "пробуждения" компьютера щелкните мышью или нажмите любую клавишу на клавиатуре.

Пожалуйста, посетите <http://www.energy.gov/powermanagement> для получения подробной информации по управлению питанием и пользе для окружающей среды. Кроме того, пожалуйста, посетите <http://www.energystar.gov> для получения детальной информации о совместной программе ENERGY STAR.



Energy Star не поддерживается на продуктах FreeDOS и Linux.

Примечания к руководству

В руководстве имеются примечания и предупреждения, с которыми Вам нужно ознакомиться для успешного выполнения задач.



ВНИМАНИЕ: Информация, которой Вы должны следовать во избежание повреждений.



ВАЖНО: Инструкции, которым Вы должны следовать при выполнении задач.



СОВЕТ: Советы и полезная информация, которая поможет при выполнении задач.



ПРИМЕЧАНИЕ: Дополнительная информация для особых ситуаций.

Рисунки в этом руководстве приведены в ознакомительных целях. Спецификации продукта и изображения с примерами программного обеспечения могут отличаться в зависимости от территории. Для получения подробной информации посетите сайт ASUS www.asus.com.

Информация о правилах безопасности

Ваш моноблочный компьютер спроектирован и протестирован в соответствии с последними стандартами безопасности оборудования. Тем не менее, для безопасного использования продукта важно выполнять инструкции, приведенные в этом документе.

Установка системы

- Перед эксплуатацией Вашего устройства прочитайте все нижеследующие инструкции.
- Не используйте устройство поблизости от воды или источника тепла, например радиатора.
- Устанавливайте систему на устойчивую поверхность.
- Отверстия на корпусе предназначены для охлаждения. Не закрывайте эти отверстия. Убедитесь, что Вы оставили свободное пространство вокруг системы для ее вентиляции. Не вставляйте объекты в вентиляционные отверстия устройства.
- Рекомендуется использовать продукт при температуре от 0°C до 40°C.
- При использовании удлинителя убедитесь, что общая мощность нагрузки не превышает норму для удлинителя.

Эксплуатация

- Не подвергайте шнур питания механическому воздействию, не наступайте на него.
- Избегайте пролива воды или любой другой жидкости на систему.
- Даже если система выключена, там остается напряжение. Перед чисткой системы всегда отключайте все кабели.
- Экран требует периодической чистки. Сохраняйте экран устройства в чистоте и не допускайте чрезмерного скопления пыли. Для очистки экрана выполните следующее:
 - Выключите устройство и отключите питание.
 - Распылите небольшое количество очистителя на ткань и осторожно протрите поверхность экрана.
 - Не распыляйте очиститель прямо на экран.
 - При очистке не используйте абразивные материалы.
- Если Вы столкнулись со следующими проблемами, отключите питание и обратитесь в сервис или к Вашему продавцу.
 - Шнур или вилка питания повреждены.
 - В систему попала жидкость.
 - Система не работает даже в том случае когда Вы следуете инструкциям по эксплуатации.
 - Произошло падение системы с высоты.
 - Ухудшилась производительность системы.

Предупреждение о звуковом давлении

Высокий уровень громкости в наушниках может вызвать повреждение или потерю слуха. Пожалуйста скорректируйте уровень громкости и настройки эквалайзера. Обратите внимание, что установка громкости выше центрального положения увеличит выходную мощность наушников и, следовательно, уровень громкости.

Примечание относительно ТВ-тюнера (на некоторых моделях)

Напоминание для установщиков кабельного телевидения - система кабельного телевидения должна быть заземлена в соответствии с Разделом 820-93 Национального Электрического Кодекса (NEC) ANSI/NFPA 70, предоставляющего директивы для надлежащего заземления коаксиального кабеля, с указанием на то, что экран коаксиального кабеля должен быть подключен к системе заземления здания.

Предупреждение об осевом вентиляторе

Обратите внимание, что движущиеся части вентилятора могут быть опасны. Не касайтесь движущихся лопастей вентилятора.

Приветствие

Поздравляем Вас с приобретением моноблочного компьютера серии ET2700. Комплект поставки Вашего устройства показан на иллюстрации. Если какие-либо элементы комплекта поставки отсутствуют или повреждены, обратитесь к продавцу.

Комплект поставки





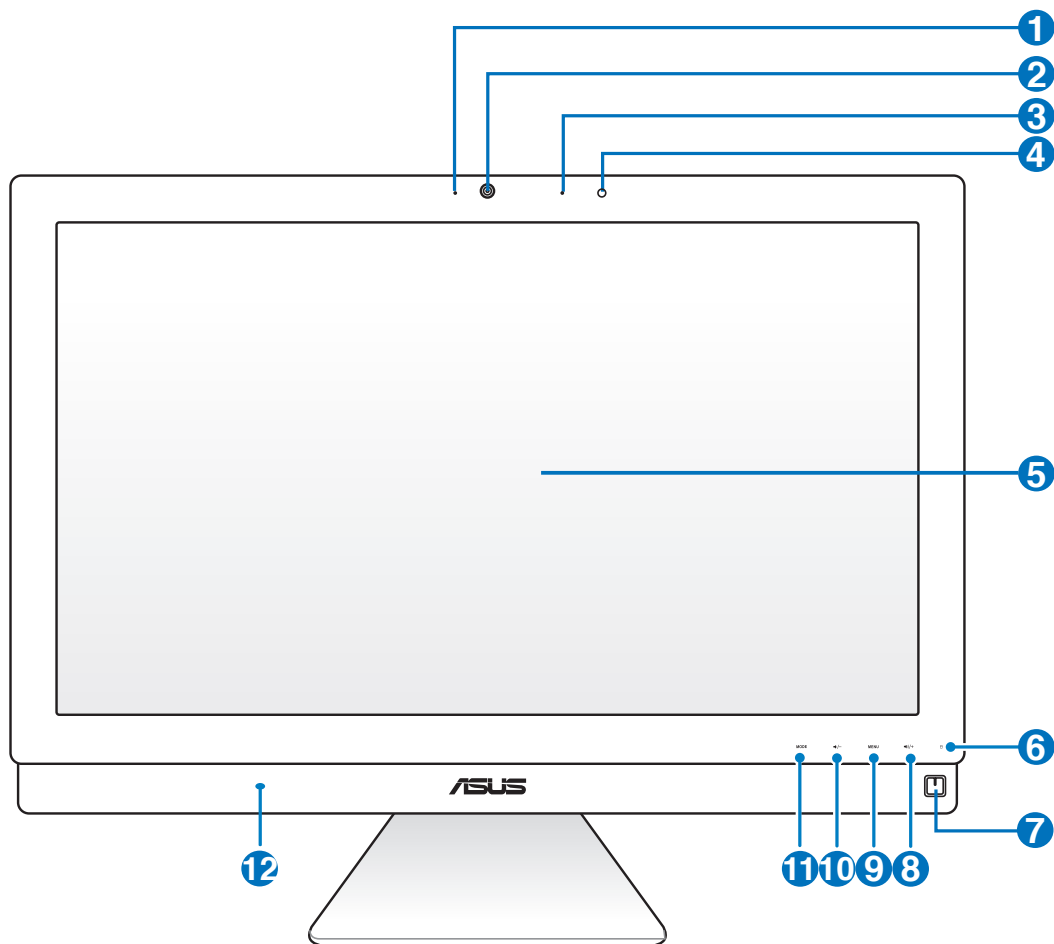

		
Моноблочный компьютер серии ET2700	Клавиатура (пров. или б/проводная, опция)	Мышь (пров. или б/проводная, опция)
		
Блок питания	Шнур питания	Краткое руководство
		
	Гарантийный талон	КВМ USB приемник (опция)
		Примечание: Изображения клавиатуры, мыши, блока питания, пульта и КВМ USB приемника приведены только для справки. Спецификация продукта может зависеть от территории.
Пульт ДУ (опция)	Сабвуфер (опционально)	

Знакомство с моноблочным компьютером

Вид спереди

На рисунке показаны компоненты, расположенные на этой стороне.



- 1 **Индикатор веб-камеры**
Показывает, что камера включена.
- 2 **Веб-камера**
Встроенную камеру вместе со встроенным микрофоном можно использовать для видеоконференций.
- 3  **Встроенный микрофон**
Встроенный микрофон можно использовать для аудио-/видеоконференций.
- 4 **ИК-приемник**
ИК приемник предназначен для получения (ИК) сигналов с пульта ДУ.
- 5 **Дисплей (сенсорный на некоторых моделях)**
LCD дисплей с оптимальным разрешением. Моноблочный компьютер оснащен сенсорным экраном.
- 6  **Индикатор жесткого диска**
Загорается в момент обращения к жесткому диску.
- 7  **Кнопка питания**
Кнопка питания используется для включения и выключения устройства.
- 8  **Кнопка увеличения громкости**
При использовании моноблочного компьютера в качестве настольного LCD монитора нажатие кнопки приводит к увеличению громкости.
- 9 **Кнопка меню**
Нажмите для отображения меню. Нажмите эту кнопку для входа / выбора функции в экранном меню.
- 10  **Кнопка уменьшения громкости**
При использовании моноблочного компьютера в качестве настольного LCD монитора нажатие кнопки приводит к уменьшению громкости.
- 11 **Кнопка режим**
Нажмите для переключения источника сигнала для дисплея. При переключении на HDMI или VGA вход, моноблочный компьютер можно использовать как стандартный настольный LCD монитор.
- 12  **Стереодинамики**
Встроенные стереодинамики позволяют слушать звуковые эффекты без дополнительных устройств. Звуковая мультимедийная система содержит встроенный звуковой контроллер, обеспечивающий насыщенный живой звук. (Качество звука выше при использовании внешних стереофонических наушников или колонок.) Аудиофункции управляются программно.

Вид сзади

На рисунке показаны компоненты, расположенные на этой стороне.

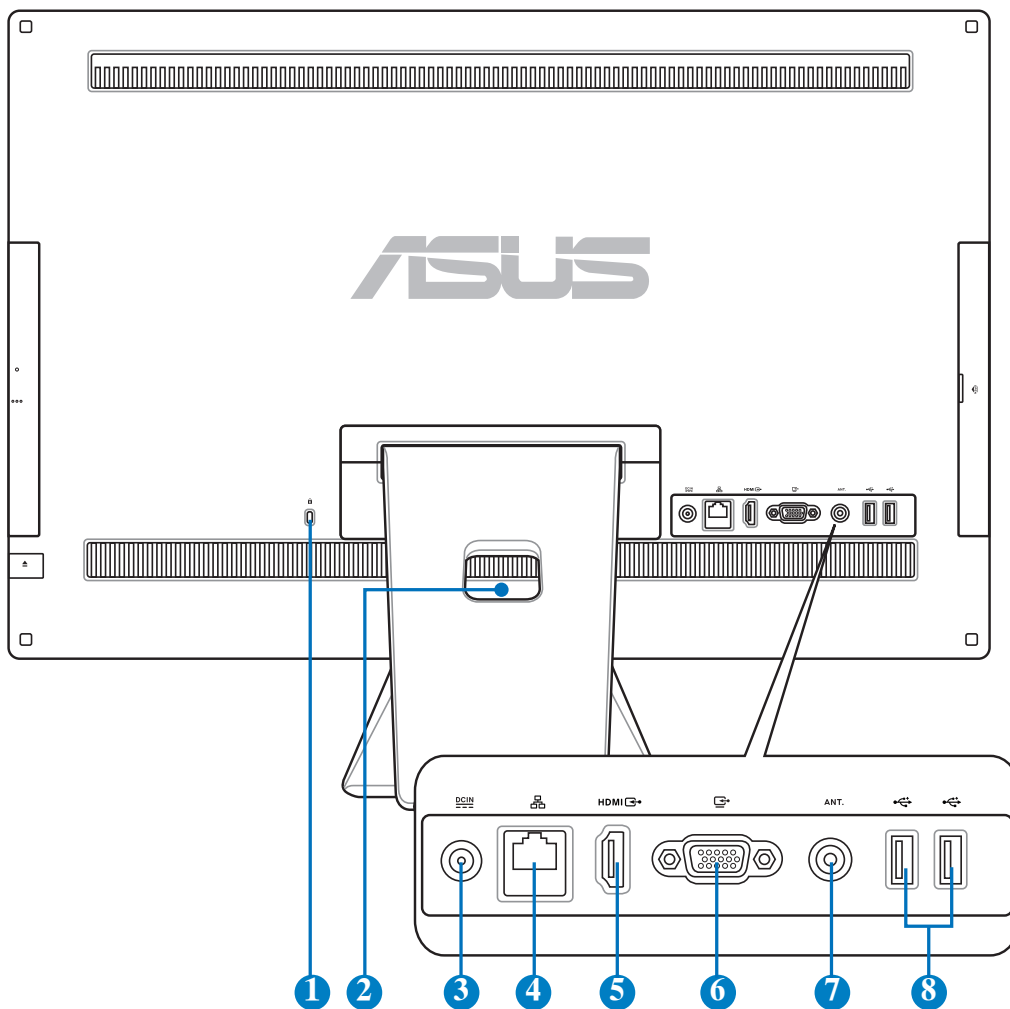

1 Порт замка Kensington®

Порт для замка Kensington® позволяет закреплять компьютер с помощью совместимых со стандартом Kensington® средств обеспечения безопасности. Как правило, такие средства состоят из металлического троса и замка и позволяют прикрепить устройство к стационарному объекту.

2 Держатель для кабеля

Закрепите все кабели с помощью этого держателя.

3  Разъем питания

Входящий в комплект поставки блок питания преобразует стандартное напряжение электросети в необходимое для компьютера, к которому он подключается через этот разъем. Через этот разъем в систему подается питание. Во избежание повреждения компьютера, используйте блок питания из комплекта поставки.



Блок питания может нагреваться при использовании. Убедитесь, что он не накрыт чем-либо и держите его подальше от тела.

4  Разъем LAN

8-контактный RJ-45 разъем предназначен для подключения к локальной сети.

5 Разъем HDMI Input

Это цифровой аудио- /видеоинтерфейс, предназначенный для передачи аудио- / видеосигнала между различными устройствами (например между видеоприставкой, DVD проигрывателем).

6  VGA-вход (монитор)

Стандартный VGA-вход позволяет использовать моноблочный компьютер в качестве монитора для Вашего ноутбука или другого VGA-совместимого устройства.

7 Антенный вход (опция)

Антенный разъем предназначен для подключения цифровой ТВ антенны или кабельного телевидения. Антенна может принимать цифровое телевидение. Кабельное телевидение позволяет принимать цифровое ТВ, аналоговое ТВ или FM-радио (может быть платной услугой).

8  Порты USB 2.0

USB-порты поддерживают подключение USB-устройств, например клавиатуры, мыши, модема, жестких дисков и т.п.

Вид сбоку

На следующей схеме обозначены элементы, расположенные на этой стороне устройства.

1 Слот карт памяти

Моноблочный компьютер оснащен встроенным кардридером, поддерживающим SD-карты, используемые в цифровых фотоаппаратах, MP3 плеерах, мобильных телефонах и PDA.

2 **Комбинированный порт E-SATA/USB 2.0**

К этому разъему подключается внешний жесткий диск Serial-ATA.



Не подключайте другие устройства к разъему E-SATA.

3 Порты USB 3.0

USB-порты поддерживают подключение USB-устройств, например клавиатуры, мыши, модема, жестких дисков и т.п.

4 Аудиовыход / S/PDIF Out

Аудиовыход (3.5мм) используется для вывода звука на активные колонки. При подключении устройства к данному разъему встроенные динамики автоматически отключаются.

5 Разъем наушников

Разъем для подключения наушников (3.5мм) используется для вывода звука на усилитель или наушники. При подключении устройства к данному разъему встроенные динамики автоматически отключаются.

6 Разъем микрофона

Этот разъем предназначен для подключения микрофона, который можно использовать для проведения видеоконференций, записи голоса или наложения звука.

7 «» Разъем сабвуфера (на некоторых моделях)

Этот разъем предназначен для подключения сабвуфера. Сабвуфер позволяет Вам насладиться насыщенными басами в Ваших приложениях мультимедиа.



Этот разъем предназначен только для подключения сабвуфера или звуковых устройств от ASUS. НЕ подключайте другие устройства к этому разъему. Это может повредить устройство.

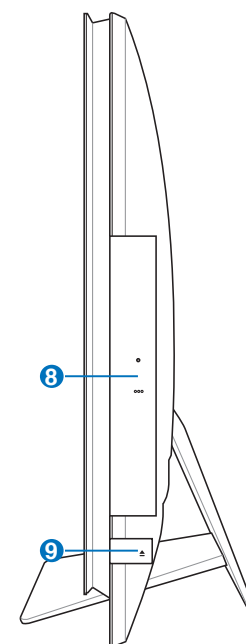
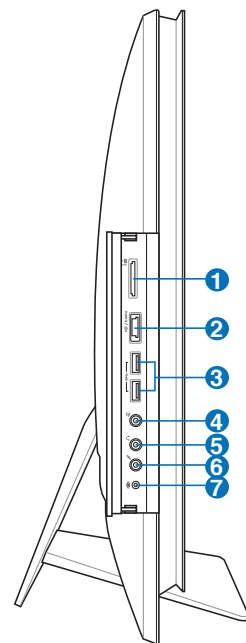

8  **Оптический привод**

Оптический привод может читать/писать обычные компакт-диски (CD R/RW), DVD диски (DVD+R/RW и DVD-R/RW) и опционально диски Blu-Ray. Поэтому, при покупке компьютера, пожалуйста, обращайте внимание на конкретные параметры оптического привода покупаемой модели.

9 **Кнопка извлечения компакт-диска**

Оптический привод имеет кнопку для извлечения оптического диска. Вы также можете открывать лоток программно, используя различные программы воспроизведения, или щелкнув правой клавишей мыши по оптическому приводу в окне Windows “Компьютер” и выбрав “Извлечь”.

Использование сенсорного экрана

Моноблочный компьютер оснащен сенсорным экраном. Вы можете использовать пальцы для управления моноблочным компьютером. Это похоже на управление мышью:

- Касание = щелчок левой клавишей мыши
- Касание и удержание = щелчок правой клавишей мыши

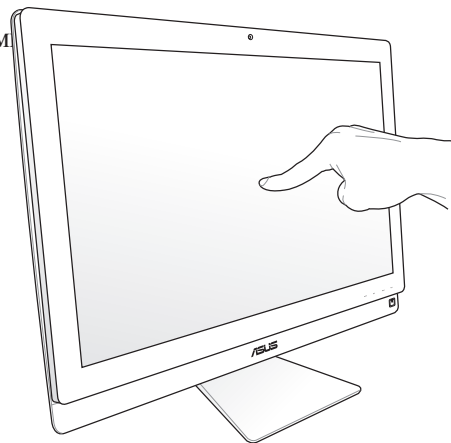

Сенсорный экран доступен не на всех моделях.

Отображение указателя

Указатель или виртуальная мышь может быть полезна при использовании сенсорного экрана. Для отображения указателя выполните следующее:

1. На рабочем столе Windows®, нажмите **Пуск > Панель управления > Просмотр устройств и принтеров.**

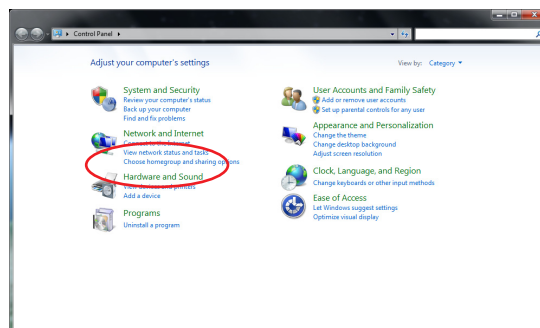

2. Нажмите **Изменение параметров сенсорного ввода**.

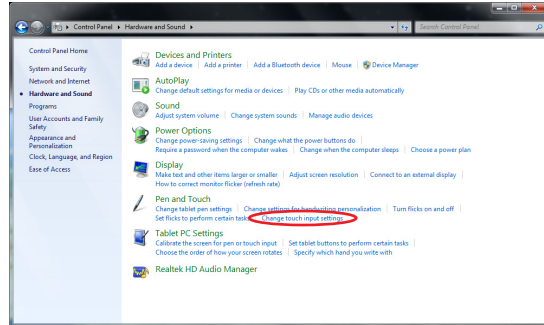

3. Выберите вкладку **Touch** сверху и установите флажок **Отображать указатель касания при взаимодействии с элементами на экране**. Нажмите **ОК** для завершения

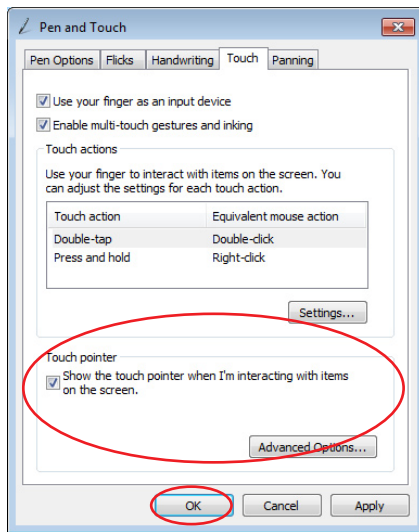

4. При использовании сенсорного экрана Вы увидите на нем виртуальную мышь.



Очистка сенсорного экрана

Экран требует периодической чистки. Сохраняйте экран устройства в чистоте и не допускайте чрезмерного скопления пыли. Для очистки экрана выполните следующее:

- Выключите устройство и отключите питание.
- Распылите небольшое количество очистителя на ткань и осторожно протрите поверхность экрана.
- Не распыляйте очиститель прямо на экран.
- При очистке не используйте абразивные материалы.

Использование клавиатуры

Моноблочный компьютер поставляется с проводной или беспроводной клавиатурой.



Изображения клавиатуры предназначены только для справки. Спецификация продукта может зависеть от территории.

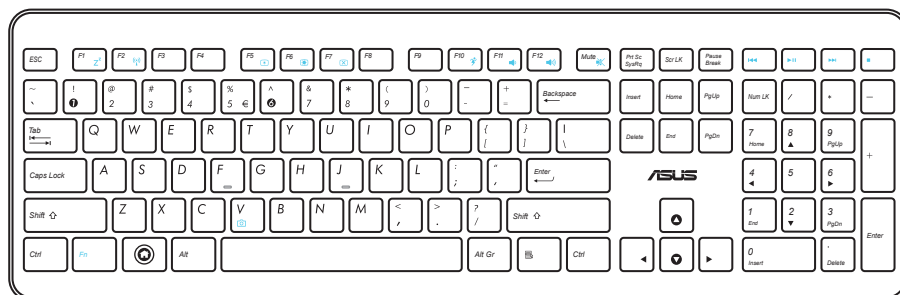
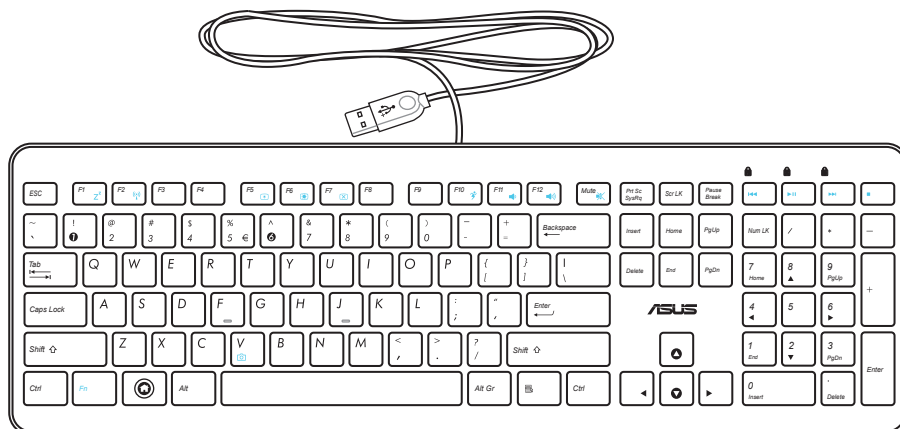

Использование экранного меню (OSD)

Экранное меню (OSD) появляется, если Вы:

- нажмете кнопку **MENU** на передней панели, или
- подключите HDMI или VGA-кабель к видеовходу на задней панели.

Функции экранного меню

Для отображения экранного меню, нажмите кнопку **MENU** на передней панели. Для перемещения по функциям или изменения настроек экранного меню, нажмите **Volume Increase** (▲/+) / **Decrease** (▼/-). Для активации выбранной функции, нажмите кнопку **MENU**.

1. *Выключение дисплея*

Эта функция позволяет отключить дисплей моноблочного компьютера. Нажмите кнопку **MENU** для активации этой функции.

2. *Цвет*

- **Яркость:** Диапазон регулировки составляет от 0 до 100.
- **Контраст:** Диапазон регулировки составляет от 0 до 100.
- **Оттенок:** Содержит четыре цветовых режима: холодный, нормальный, теплый и пользовательский.

3. *Изображение*

- **Резкость:** Диапазон регулировки составляет от 0 до 100.
- **Соотношение сторон:** Регулирует соотношение сторон: “Full” или “OverScan”. Эта функция настраивается только при использовании моноблочного компьютера в качестве настольного LCD монитора.
- **Автонастройка:** Настраивает горизонтальную позицию (H-Position) и вертикальную позицию (V-Position) изображения. Эта функция настраивается только при использовании моноблочного компьютера в качестве настольного LCD монитора через VGA-вход.

4. *Выбор источника сигнала*

- **PC:** Устанавливает моноблочный компьютер в качестве источника сигнала.
- **HDMI:** Устанавливает HDMI вход в качестве источника сигнала.
- **VGA:** Устанавливает VGA-вход в качестве источника сигнала.
- **HDMI и общие устройства** Устанавливает HDMI вход в качестве источника сигнала и включает функцию Общие устройства.
- **VGA и общие устройства** Устанавливает VGA-вход в качестве источника сигнала и включает функцию Общие устройства.



Пункты **HDMI и общие устройства** и **VGA и общие устройства** появляются только при включенной функции **Общие устройства** и заменяют пункты **HDMI** и **VGA**.

5. *Настройка системы*

• **Настройка экранного меню:**

- Настраивает горизонтальную позицию (H-Position) и вертикальную позицию (V-Position) экранного меню.
- Настройка тайм-аута экранного меню от 10 до 120 секунд.
- Включение или отключение функции DDC/CI (обмен данными между компьютером и монитором).

• **Информация:** Показывает информацию о мониторе.

• **Язык:** Позволяет выбрать язык экранного меню.

• **Общие устройства** Включает или отключает функцию Общие устройства. Когда включено, пункты **HDMI** и **VGA** в меню **Выбор источника сигнала** будут заменены **HDMI и общие устройства** и **VGA и общие устройства**.

• **Полный сброс:** Позволяет сбросить все настройки экранного меню.

Выбор входного сигнала

Меню **Input Select** появляется при подключении HDMI или VGA-кабеля к видеовходу на задней панели. Используйте **Volume Increase** (↶/+) / **Decrease** (↷/-) для выбора пунктов меню и нажмите **MENU** для его активации. Обратитесь к **4. Выбор источника сигнала** в предыдущем разделе.

Размещение моноблочного компьютера

Размещение на столе

Установите моноблочный компьютер на ровную поверхность, например на стол. Установите угол наклона дисплея в диапазоне от -5 до 20 градусов по вертикали.



Во избежание поломки, наклоняйте дисплей в только в указанном диапазоне.

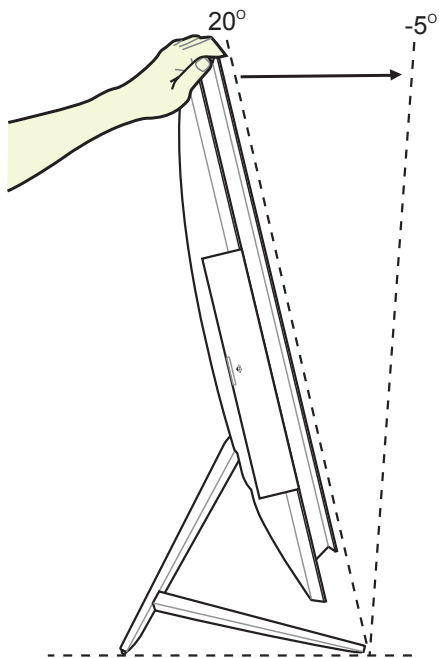

Размещение на стене

Для крепления моноблочного компьютера к стене Вам нужно приобрести дополнительный настенный крепеж (VESA200 и кронштейн). Установите крепеж в соответствии со следующими инструкциями.

1. Для снятия подставки поместите моноблочный компьютер на ровную поверхность дисплеем вниз. Поднимите подставку вверх (1). Используйте отвертку для снятия нижней задней крышки (2).

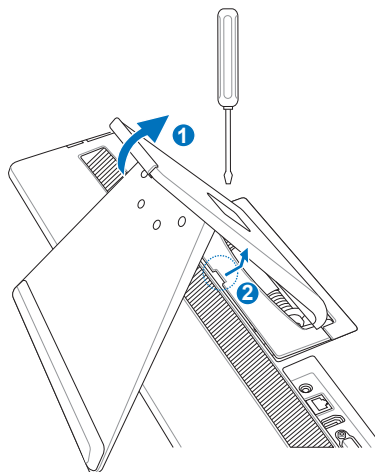

2. Снимите верхнюю крышку.

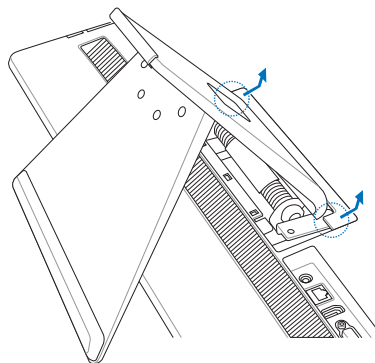

3. Открутите четыре винта на основании. Извлеките подставку и отложите ее в сторону.

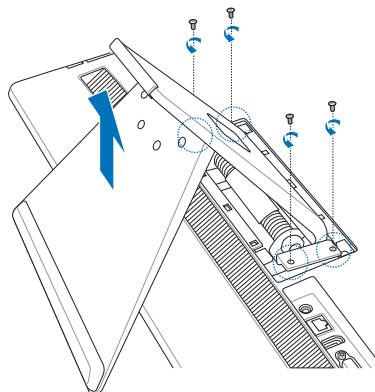

- Совместите отверстия крепежной пластины с отверстиями на задней стороне моноблочного компьютера и закрепите ее четырьмя винтами открученными ранее

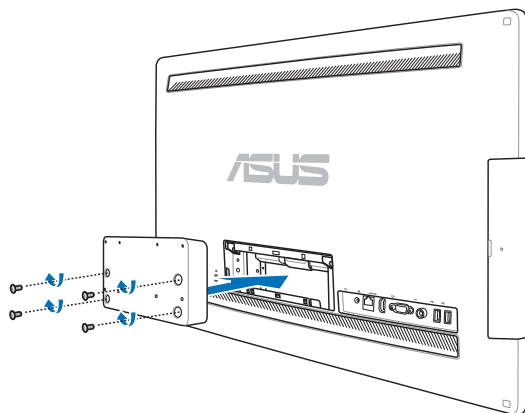
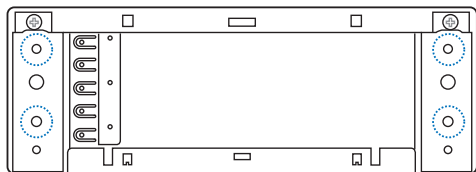

- Прикрепите настенный крепеж к крепежной пластине в правильном положении с помощью восьми винтов (M3 x 8L), поставляемых в комплекте.

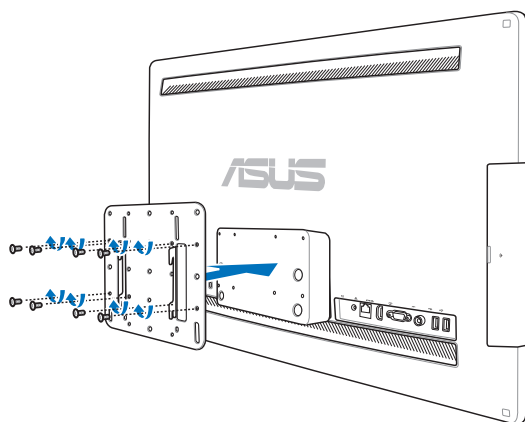

6. Прикрепите кронштейн к стене с помощью четырех винтов (M4 x 10L), следуя инструкциям, описанным в руководстве, поставляемым в комплекте с настенным крепежом (VESA200). Повесьте моноблочный компьютер на кронштейн.



Рисунки показаны только для справки.

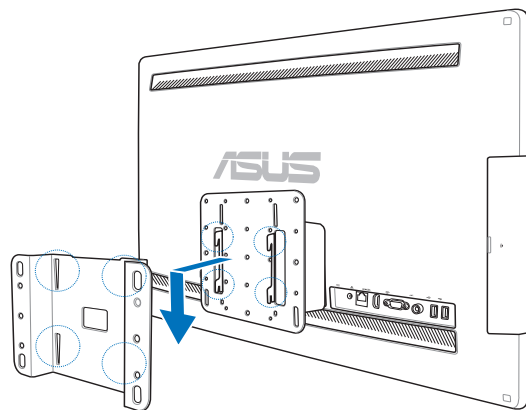

1. Для обеспечения охлаждения оставьте расстояние не менее 6см между моноблочным компьютером и стеной.
2. Настенный крепеж должен соответствовать стандартам VESA.
3. Для обеспечения безопасности, перед креплением моноблочного компьютера к стене, ознакомьтесь с руководством, идущим в комплекте с настенным крепежом.
4. Для крепления или снятия моноблочного компьютера со стены необходимо два человека. Рекомендуется квалифицированный персонал.
5. Стена должна быть в состоянии выдержать четырехкратный вес моноблочного компьютера (не менее 40 кг). Место установки должно быть в состоянии выдерживать землетрясения или других воздействия. Рекомендуется использовать ж/б или кирпичные стены.

Подготовка моноблочного компьютера к работе

Подключение проводной клавиатуры и мыши

Подключите клавиатуру **1** и мышь **2** к **USB** портам на задней панели. Вы также можете подключить клавиатуру и мышь к **USB** порту на левой стороне.

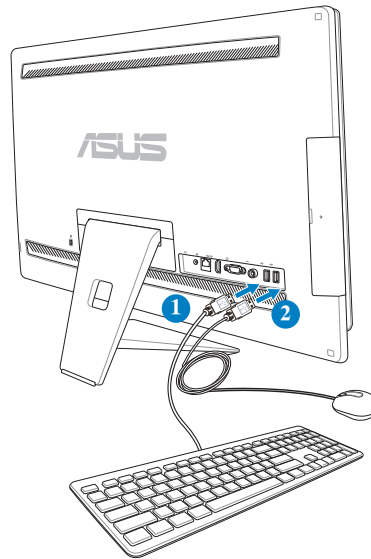

Подключение беспроводной клавиатуры и мыши

1. Установите элементы питания в беспроводную клавиатуру и мышь.
2. Подключите KBM USB приемник к USB-порту.
3. Беспроводная клавиатура и мышь готовы к использованию.

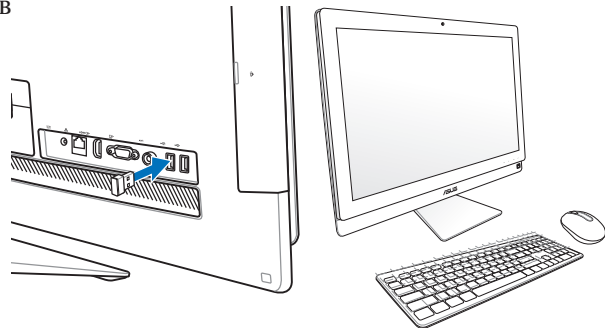

1. Если беспроводная клавиатура или мышь потеряли связь с компьютером, просто отключите и подключите их еще раз. Во избежание помех не располагайте рядом другие беспроводные устройства.
2. Иллюстрации представлены только для справки. Тип и спецификации клавиатуры и мыши могут отличаться в зависимости от территории.

Включение системы

Подключите поставляемый блок питания к разъему **DC IN**, расположенному на задней панели (1 2 3), и розетке с напряжением 100-240 В), затем нажмите **кнопку питания** справа (4) для включения системы.

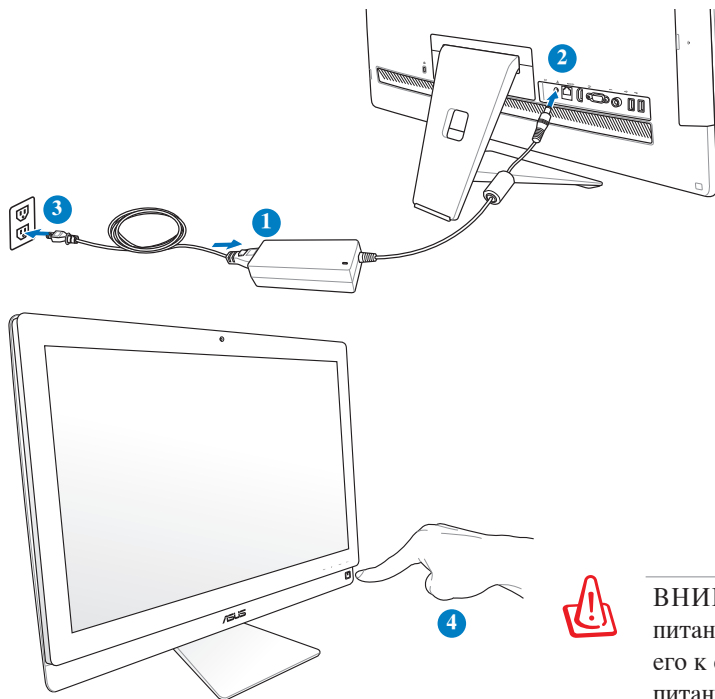

ВНИМАНИЕ! Не подключайте блок питания к розетке, пока не подключили его к системе. Это может повредить блок питания.

Выключение

- Для перевода системы в ждущий режим нажмите **кнопку питания**  справа. Для возврата к операционной системе, нажмите **кнопку питания** снова, щелкните мышью, коснитесь дисплея или нажмите любую клавишу на клавиатуре.
- Для полного выключения системы выполните процесс выключения в Windows.

Использование функции Общие устройства

Моноблочный компьютер можно использовать как стандартный настольный LCD монитор и не только. Благодаря функции Общие устройства, Вы можете использовать порты USB на задней панели, веб-камеру и сенсорный экран моноблочного компьютера с любым другим Windows-совместимым компьютером.

Используемые кабели

	HDMI и общие устройства	VGA и общие устройства
USB кабель	✓	✓
HDMI кабель	✓	
VGA кабель		✓
Аудиокабель		✓

1. Включите функцию **Общие устройства** в экранном меню **Настройка системы**. Обратитесь к разделу **Использование экранного меню (OSD)** на стр. 24.
2. Подготовьте USB кабель. Подключите один конец USB кабеля к Вашему компьютеру, а другой к комбинированному порту E-SATA/USB 2.0 на боковой панели моноблочного компьютера.
3. Если Ваш компьютер оснащен HDMI, подготовьте HDMI кабель. Подключите один конец HDMI кабеля к Вашему компьютеру, а другой к HDMI входу на задней панели моноблочного компьютера.

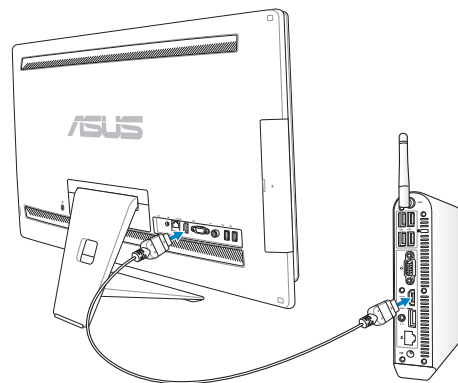
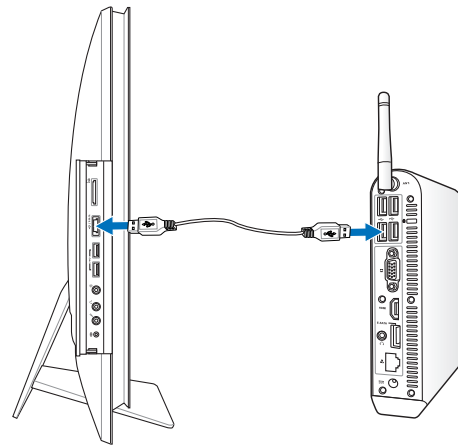

4. Если Ваш компьютер не оснащен HDMI, подготовьте VGA кабель и аудиокабель. Подключите VGA кабель и аудиокабель к Вашему компьютеру и к VGA входу на задней панели и к разъему микрофона на боковой панели моноблочного компьютера.

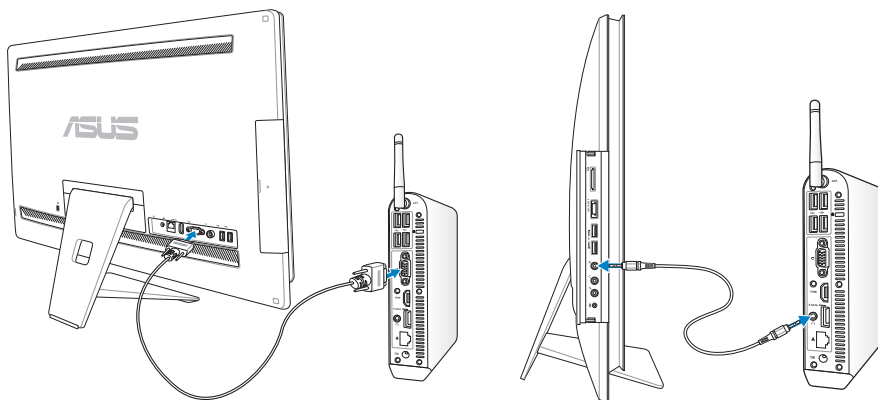

5. Меню **Input Select** появляется при подключении HDMI или VGA-кабеля к видеовходу на задней панели. Используйте **Volume Increase** (▲/+) / **Decrease** (▼/-) для выбора пункта **HDMI и общие устройства** или **VGA и общие устройства**, затем нажмите кнопку **MENU** для его активации.



- Функция Общие устройства поддерживает только компьютеры с ОС Windows.
- По умолчанию моноблочный компьютер установлен в режим PC (моноблочный компьютер в качестве источника сигнала). Сенсорный экран, веб-камера и порты USB на задней панели контролируются моноблочным компьютером, даже если функция Общие устройства включена.
- При переключении источника сигнала на HDMI или VGA (использование моноблочного компьютера в качестве настольного LCD монитора), сенсорный экран, веб-камера и порты USB на задней панели, будут управляться внешним компьютером, если включена функция Общие устройства.
- При использовании функции Общие устройства настоятельно рекомендуется подключать к портам USB на задней панели только мышь или клавиатуру. **Подключать внешние USB-накопители не рекомендуется.**
- Функция Общие устройства может быть активирована даже если моноблочный компьютер не включен. При включении моноблочного компьютера с включенной функцией Общие устройства появится экранное меню **Выбор источника сигнала**.

Конфигурация беспроводного соединения

1. Нажмите иконку беспроводной сети с оранжевой звездочкой  в области уведомлений панели задач.
2. Выберите точку доступа из списка и нажмите **Подключить** для подключения.



Если Вы не нашли желаемую точку доступа, нажмите иконку **Обновить**  в верхнем правом углу для обновления списка.



При подключении к защищенным сетям введите пароль.

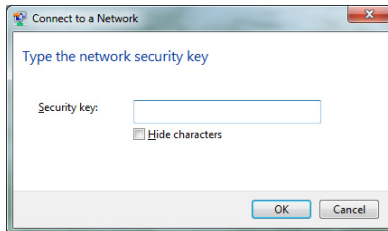

3. После установки подключения оно появится в списке.
4. Вы увидите иконку беспроводной сети  в области уведомлений панели задач.

Конфигурация LAN соединения

Использование статического IP

1. Нажмите на иконку сети с желтым треугольником  в панели уведомлений Windows® и выберите **Центр управления сетями и общим доступом**.



Убедитесь, что Вы подключили сетевой кабель к моноблочному компьютеру.

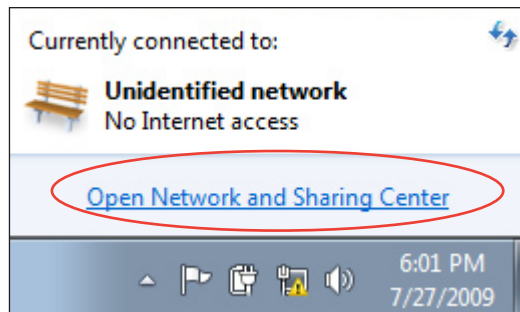

2. Нажмите **Изменение параметров адаптера** слева.

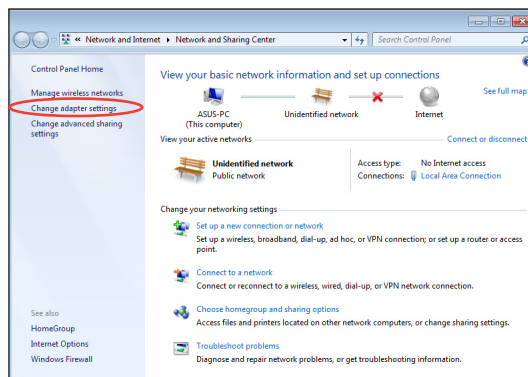

3. Щелкните правой кнопкой **Подключение по локальной сети** и выберите **Свойства**.

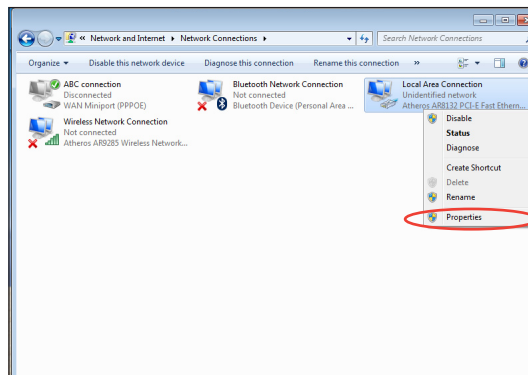

4. Выберите **Протокол Интернета версии 4 (TCP/IPv4)** и нажмите **Свойства**.

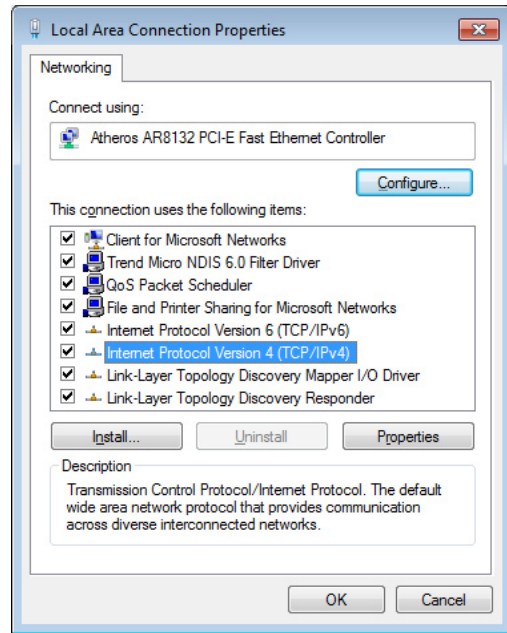

5. Выберите **Использовать следующий IP адрес**.
6. Введите **IP адрес, маску подсети и шлюз**.
7. Если необходимо, введите адрес DNS сервера.
8. После ввода всех значений, нажмите **ОК** для завершения конфигурации.

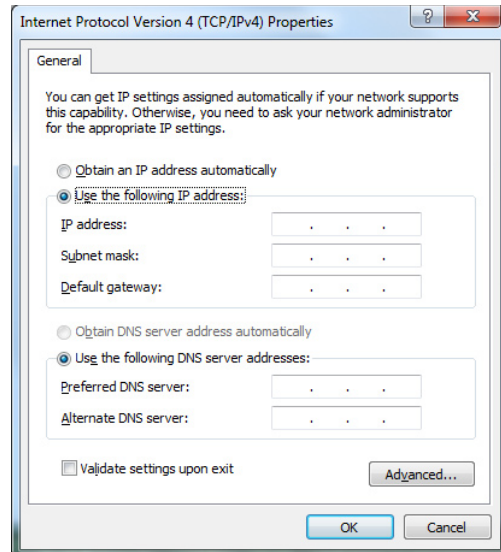

Использование динамического IP (PPPoE)

1. Повторите инструкции 1–4 из предыдущего раздела.
2. Выберите **Получить IP адрес автоматически** и нажмите **ОК**.

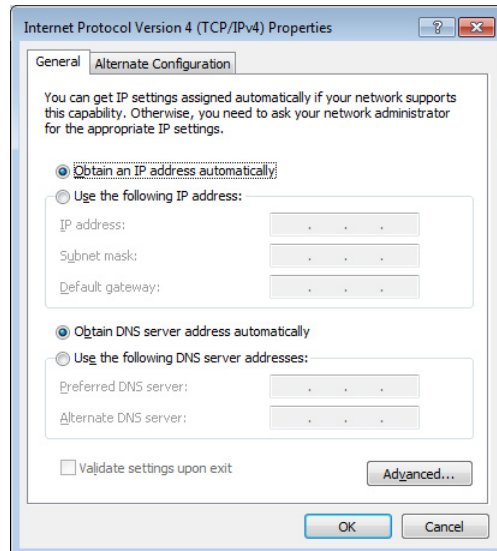

(При использовании PPPoE выполните следующие инструкции)

3. Вернитесь в **Центр управления сетями и общим доступом**, затем нажмите **Настройка нового подключения или сети**.

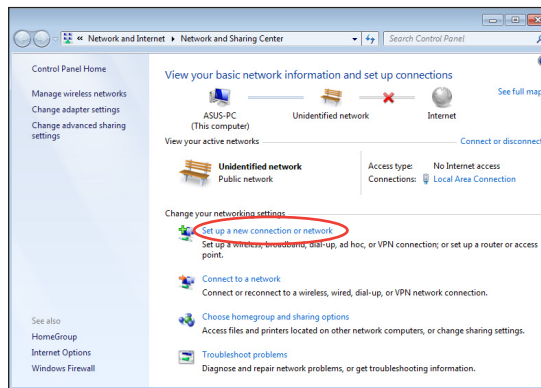

4. Выберите **Подключиться к Интернету** и нажмите **Далее**.

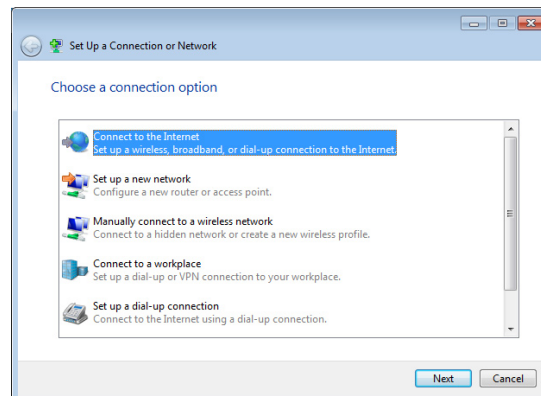

5. Выберите **Высокоскоростное** и нажмите **Далее**.

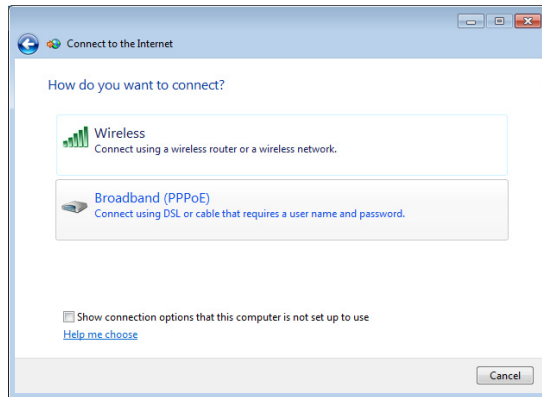

6. Введите имя пользователя, пароль и название подключения. Нажмите **Подключить**.

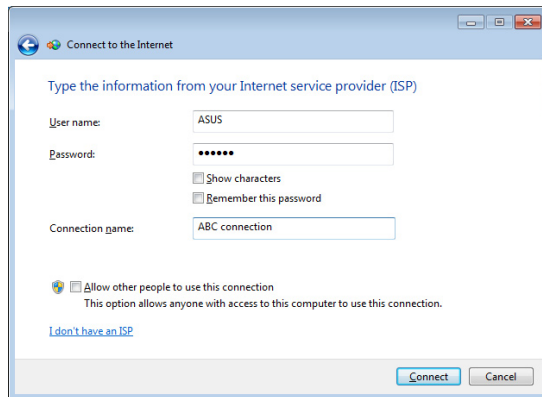

7. Нажмите **Закреть** для завершения конфигурации.

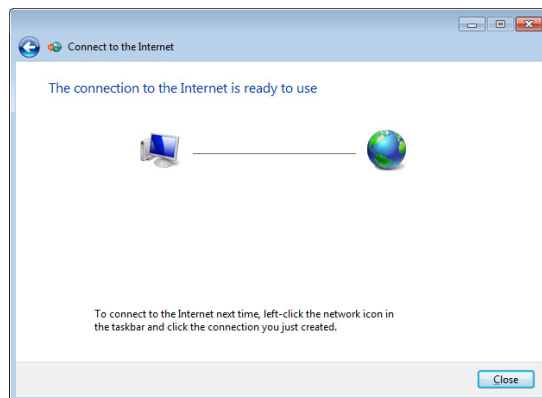

8. Нажмите иконку сети в области уведомлений и выберите только что созданное подключение.

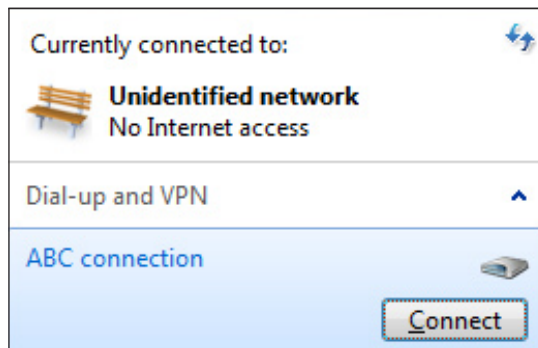

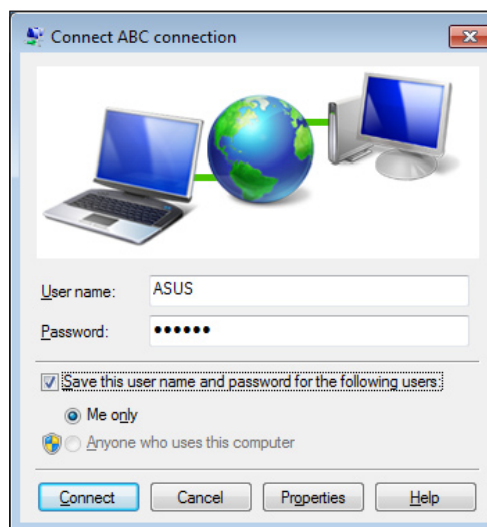

9. Введите имя пользователя и пароль. Нажмите **Подключение** для подключения к Интернет.



Подключение внешних аудиоустройств

В дополнение к встроенным стереодинамикам (левый и правый динамики), Моноблочный компьютер позволяет использовать внешние аудиоустройства. В таблице показаны аудиоразъемы и их функции.

Аудиоразъем	Описание
	Аудиовход; Подключение наушников.
	Микрофонный вход; Подключение микрофона
	Подключение сабвуфера (опция)



Этот разъем предназначен только для подключения сабвуфера или звуковых устройств от ASUS. НЕ подключайте другие устройства к этому разъему. Это может повредить устройство.

Настройка аудиопараметров

После подключения колонок к моноблочному компьютеру, выполните нижеследующие инструкции для настройки аудиопараметров:

1. Щелкните правой кнопкой на иконке динамика в области уведомлений Windows® и нажмите **Настройка аудиопараметров**.

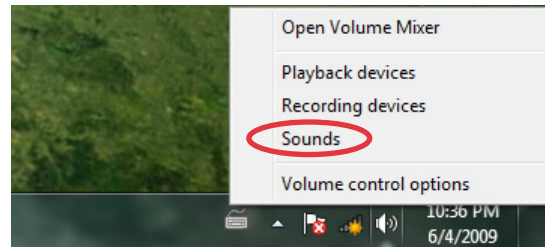

2. Выберите устройство воспроизведения и нажмите **Свойства** для настройки параметров.
3. Вы можете выполнить дополнительную настройку, например установить уровень громкости и частоту дискретизации. Нажмите **ОК** для завершения конфигурации.

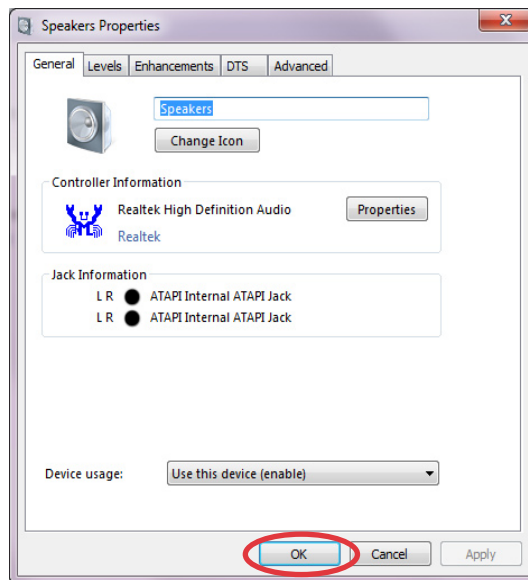
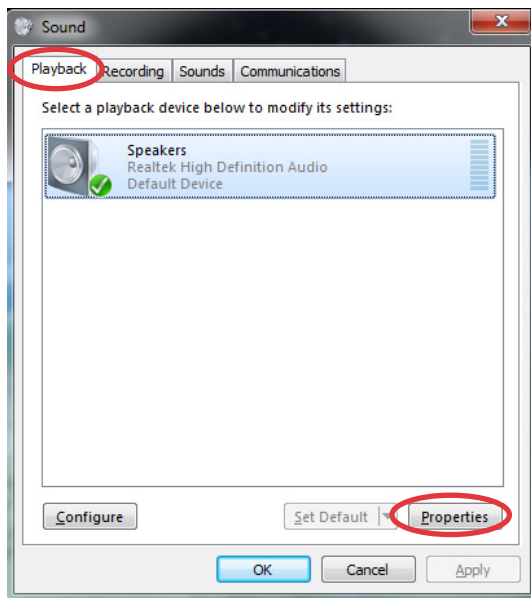

Восстановление системы

Использование скрытого раздела

Раздел восстановления включает образ операционной системы, драйвера и утилиты, установленные на заводе. Раздел восстановления предоставляет возможность быстрого восстановления программного обеспечения на системе в его первоначальное рабочее состояние. Перед использованием раздела восстановления, скопируйте Ваши данные на USB-устройство или сетевой диск и запишите параметры конфигурации (например сетевые параметры).

Восстановление ОС на раздел по умолчанию (F9 Recovery)

1. Во время загрузки нажмите <F9> (требуется раздел восстановления).
2. Выберите **Windows setup [EMS Enabled]** и нажмите [Enter].
3. Выберите используемый язык и нажмите **Далее**.
4. Выберите **Recover the OS to the Default Partition** и нажмите **Далее**.
5. Отобразится раздел по умолчанию. Нажмите **Далее**.
6. Данные раздела по умолчанию будут удалены. Нажмите **Recover** для восстановления системы.



Вы потеряете все данные на выбранном разделе. Перед продолжением убедитесь, что все важные данные сохранены.

7. Когда восстановление успешно завершено, нажмите **Reboot** для перезагрузки системы.

Резервное копирование системы на USB-устройство (F9 Backup)

1. Повторите инструкции 1–3 из предыдущего раздела.
2. Выберите **Backup the Factory Environment to a USB Drive** и нажмите **Далее**.
3. Подключите USB-накопитель к Вашему ПК для запуска процесса резервного копирования.



Размер подключенного USB-накопителя должен быть более 5ГБ. Фактический размер данных может изменяться в зависимости от модели Вашего ПК.

4. Если к компьютеру подключено более одного USB-накопителя, выберите нужный и нажмите **Далее**.



Если на USB-накопителе уже есть раздел необходимого размера (например, раздел, который был использовался в качестве резервного), система автоматически покажет этот раздел будет и использовать его для резервного копирования.

5. В зависимости от варианта, выбранного на предыдущем шаге, данные на выбранном USB-накопителе или на выбранном разделе будут удалены. Нажмите **Backup** для начала резервного копирования.



Вы потеряете все данные на выбранном USB-накопителе или выбранном разделе. Перед продолжением убедитесь, что все важные данные сохранены.

6. Когда восстановление успешно завершено, нажмите **Reboot** для перезагрузки системы.

Использование USB-накопителя (USB Restore)

Если Вы потеряли данные, находящиеся на разделе восстановления Вашей системы, используйте USB-накопитель для восстановления системы на раздел по умолчанию или для восстановления первоначального рабочего состояния всего жесткого диска.

1. Подключите USB-устройство, содержащее резервную копию системы.
2. При загрузке системы нажмите <ESC>, появится меню **Please select boot device**. Выберите USB:XXXXXX для загрузки с подключенного USB-накопителя.
3. Выберите используемый язык и нажмите **Далее**.
4. Выберите **Восстановить** и нажмите **Далее**.
5. Выберите необходимую опцию и нажмите **Далее**. Доступны следующие опции:

- **Restore the OS to the Default Partition only**

Выберите эту опцию, если Вы просто хотите восстановить ОС на раздел по умолчанию. Эта функция удалит все данные на системном разделе “С”, позволив сохранить другие разделы. После нажатия **Далее** отобразится раздел по умолчанию. Нажмите **Далее** еще раз.

- **Restore the Whole Hard Disk**

Выберите эту опцию, если Вы хотите восстановить первоначальное рабочее состояние Вашего компьютера. Эта опция удалит все разделы на Вашем жестком диске и создаст новый системный раздел как диск “С”, пустой раздел как диск “D” и раздел восстановления.

6. В зависимости от варианта, выбранного на предыдущем шаге, данные на разделе по умолчанию или на всем жестком диске будут удалены. Нажмите **Восстановить** для запуска.
7. Когда восстановление успешно завершено, нажмите **Reboot** для перезагрузки системы.

Производитель	ASUSTek COMPUTER INC.
Адрес	No. 150, LI-TE RD., PEITOU, TAIPEI 112, TAIWAN R.O.C
Страна	Тайвань
Официальный представитель в Европе	ASUS COMPUTER GmbH
Адрес	HARKORT STR. 21-23, 40880 RATINGEN
Страна	Германия