



LG

Life's Good

РУССКИЙ
УКРАЇНСЬКА
ҚАЗАҚ
ENGLISH

Руководство пользователя

Посібник користувача

Қысқаша анықтамалық нұсқаулық

Quick Reference Guide

LG-E440



АЯ46



KZ.O.02.0561



MFL67868103 (1.0)

www.lg.com



РУССКИЙ

Руководство пользователя

- Примеры отображений на экране и иллюстрации могут отличаться от того, что вы видите на реальном телефоне и ПО.
- Часть информации настоящего руководства может не относиться к вашему телефону. Это зависит от установленного на нем программного обеспечения и оператора услуг мобильной связи. Любая информация в этом документе может быть видоизменена без предварительного предупреждения.
- Данный телефон не подходит для использования людям с ухудшенным зрением, т.к. он оснащен сенсорным дисплеем.
- ©2013 LG Electronics, Inc. Все права сохранены. LG и логотип LG являются зарегистрированными товарными знаками LG Group и связанных с ней организаций. Все остальные товарные знаки являются собственностью соответствующих владельцев.
- Google™, Google Maps™, Gmail™, YouTube™, Google Talk™ и Play Маркет™ являются товарными знаками Google, Inc.

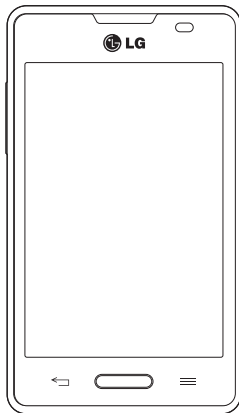

Содержание

Рекомендации по безопасной и эффективной эксплуатации	5
Важное примечание	15
Знакомство с телефоном	22
Обзор телефона	22
Установка SIM-карты и аккумулятора	24
Зарядка телефона	26
Использование карты памяти	26
Блокировка и разблокировка экрана	27
Главный экран	28
Советы по работе с сенсорным экраном	28
Главный экран	29
Настройка главного экрана	30
Переход к недавно использованным приложениям	31
Уведомления	31
Проведите пальцем вниз до уведомлений и настроек	32
Быстрые настройки	32
Значки индикаторов в строке состояния	33
Экранная клавиатура	35
Ввод букв с диакритикой	36
Настройка аккаунта Google	37
Подключение к сетям и устройствам	38
Wi-Fi	38
Подключение к сетям Wi-Fi	38
Настройка Wi-Fi и подключение к сети Wi-Fi	38
Bluetooth	39
Общий доступ к подключению для передачи данных	41
Подключение к ПК при помощи USB-кабеля	43
Вызовы	45
Выполнение вызова	45
Вызов контактов	45
Ответ или отклонение вызова	45
Настройка громкости вызова	46
Выполнение второго вызова	46
Просмотр журналов вызовов	47
Параметры вызовов	47
Контакты	48
Поиск контакта	48
Добавление нового контакта	48
Избранные контакты	49
Создание группы	49
SMS/MMS	50
Отправка сообщений	50
В виде переписки	51

Изменение настроек MMS	51	LG SmartWorld.....	65
Эл. почта	52	Как попасть в LG SmartWorld	
Управление аккаунтом электронной		с телефона.....	65
почты	52	Использование LG SmartWorld	66
Работа с папками аккаунтов.....	53	Мультимедиа	67
Создание и отправка сообщения		Галерея	67
электронной почты	53	Просмотр изображений	67
Камера	54	Воспроизведение видео	68
Применение видоискателя	54	Редактирование фото/видео.....	68
Расширенные настройки	55	Удаление изображений.....	68
Быстрая съемка	57	Установка в качестве обоев	68
Когда снимок сделан	58	Видео	69
Просмотр сохраненных		Воспроизведение видео	69
фотографий.....	59	Музыка	70
Видеокамера	60	Воспроизведение аудиофайлов	70
Применение видоискателя	60	Радио.....	72
Расширенные настройки	61	Поиск радиостанций	72
Простая видеосъемка.....	61	Автоматическая настройка	72
После записи видеоклипа	62	Инструменты	73
Просмотр записанных видео.....	62	Будильник.....	73
Настройка громкости во время		Калькул-р.....	73
просмотра видео.....	62	Добавление события в календарь .	73
Уникальная функция LG	63	Диктофон.....	74
Функция QuickМето	63	Запись звука или голоса	74
Использование параметров		Задачи.....	75
QuickМето	64	Polaris Viewer 4.....	75
Просмотр сохраненных заметок		Голосовой поиск	75
QuickМето	65	Загрузки	76

Содержание

Интернет	77	Сведения о данном руководстве	
Интернет	77	пользователя	95
Использование панели		Сведения о данном руководстве	
инструментов браузера.....	77	пользователя.....	95
Просмотр веб-страниц.....	78	Товарные знаки	96
Открытие страницы.....	78	Аксессуары	97
Поиск в Интернете с помощью		Устранение неисправностей	98
голоса.....	78		
Закладки	78		
История	78		
Chrome	79		
Просмотр веб-страниц.....	79		
Открытие страницы.....	79		
Поиск в Интернете с помощью			
голоса.....	79		
Синхронизация с другими			
устройствами.....	79		
Настройки	80		
Доступ к меню Настроек	80		
БЕСПРОВОДНАЯ СВЯЗЬ	80		
УСТРОЙСТВО.....	83		
ЛИЧНЫЕ.....	85		
СИСТЕМА.....	87		
Программное обеспечение ПК (LG PC			
Suite)	89		
Обновление ПО телефона	93		

Рекомендации по безопасной и эффективной эксплуатации

Ознакомьтесь с данными несложными инструкциями. Несоблюдение данных инструкций может быть опасно для здоровья или противоречить законодательству.

Воздействие радиочастотного излучения

Информация о воздействии радиочастотного излучения и удельном коэффициенте поглощения (SAR).

Мобильный телефон модели LG-E440 соответствует действующим требованиям безопасности по воздействию радиоволн. Данные требования включают в себя пределы безопасности, разработанные для обеспечения безопасности всех лиц независимо от возраста и здоровья.

- В рекомендациях по ограничению воздействия радиоволн используется единица измерения, известная как удельный коэффициент поглощения (SAR). Испытания на SAR проводятся на основе стандартизованного способа, заключающегося в работе телефона на самой высокой сертифицированной мощности во всех используемых частотных диапазонах.
- Несмотря на то, что возможны разные уровни SAR для различных телефонов LG, все они соответствуют применимым рекомендациям по ограничению воздействия радиоволн.
- Предел SAR, рекомендованный международной Комиссией по вопросам защиты от неионизирующих излучений (ICNIRP), составляет 2 Вт/кг, усредненные на 10 грамм ткани.
- Наибольшее значение SAR для данной модели телефона при использовании вблизи уха составляет 0,635 Вт/кг (10 г) и при ношении на теле 0,60 Вт/кг (10 г).
- Данное устройство удовлетворяет рекомендациям по излучению при эксплуатации в обычном положении рядом с ухом или при

Рекомендации по безопасной и эффективной эксплуатации

расположении на расстоянии не менее 1,5 см от тела. При переноске телефона в чехле или на поясном креплении, убедитесь, что в них нет металлических деталей, и они располагаются на расстоянии не менее 1,5 см от тела. Для передачи данных и сообщений телефону требуется устойчивое соединение с сетью. В некоторых случаях передача сообщений или данных может быть приостановлена до установки такого соединения. До окончания передачи данных следует обеспечить выполнение приведенных выше рекомендаций по территориальному разнесу.

Уход и техническое обслуживание



ВНИМАНИЕ!

Пользуйтесь только теми аккумуляторами, зарядными устройствами и аксессуарами, которые предназначены для использования с данной моделью телефона. Использование других аксессуаров может быть опасно для здоровья и может привести к аннулированию гарантии.

- Не разбирайте телефон. При необходимости ремонта обратитесь к квалифицированному специалисту сервисного центра.
- Гарантийный ремонт LG может включать в себя замену деталей и плат с установкой как новых, так и отремонтированных, по функциональности равных замененным деталям.
- Держите устройство вдали от электрических приборов, таких как телевизоры, радиоприемники и компьютеры.
- Телефон следует держать вдали от источников тепла, таких как радиаторы и плиты.
- Не допускайте падения телефона.
- Не подвергайте телефон механической вибрации и тряске.

- Выключайте телефон, если этого требуют действующие правила. Например, не используйте телефон в больницах, поскольку он может повлиять на чувствительное медицинское оборудование.
- Во время зарядки телефона не касайтесь его мокрыми руками. Это может вызвать поражение электрическим током и серьезное повреждение телефона.
- Не заряжайте телефон рядом с легковоспламеняющимися материалами, так как телефон при зарядке нагревается, что может привести к возгоранию.
- Для чистки поверхности используйте сухую ткань. (Не используйте растворители, бензин или спирт).
- Во время зарядки телефона не кладите его на предметы мягкой мебели.
- Телефон необходимо заряжать в хорошо проветриваемом месте.
- Не подвергайте телефон воздействию густого дыма или пыли.
- Не храните телефон рядом с кредитными картами или проездными билетами; это может привести к порче информации на магнитных полосах.
- Не касайтесь экрана острыми предметами, это может вызвать повреждения телефона.
- Не подвергайте телефон воздействию жидкости или влаги.
- Бережно обращайтесь с аксессуарами, например с наушниками. Не касайтесь антенны без необходимости.
- Не используйте, не прикасайтесь и не пытайтесь удалить разбитое, отколотое или треснувшее стекло. Данная гарантия не распространяется на повреждение стекла, произошедшее по причине неправильного или неосторожного обращения.

Рекомендации по безопасной и эффективной эксплуатации

- Ваш мобильный телефон — это электронное устройство, которое выделяет тепло в ходе нормальной работы. Очень продолжительный контакт с кожей при отсутствии соответствующего проветривания может привести к появлению дискомфорта или незначительного ожога. Поэтому следует соблюдать осторожность при обращении с телефоном во время или сразу после его использования.
- В случае намокания телефона немедленно отключите его от сети и дайте полностью просохнуть. Не пытайтесь ускорить процесс высыхания с помощью внешних источников тепла, таких как духовка, микроволновая печь или фен для волос.
- Жидкость в промокнувшем телефоне меняет цвет ярлыка внутри телефона. На устройство, поврежденное воздействием жидкости, гарантия не распространяется.

Эффективное и безопасное использование телефона

Электронные устройства

Все мобильные телефоны могут вызывать помехи, влияющие на работу других приборов.

- Без разрешения не пользуйтесь мобильным телефоном рядом с медицинским оборудованием. Не кладите телефон рядом с электрокардиостимуляторами (т.е. в нагрудный карман).
- Мобильные телефоны могут вызывать помехи в работе некоторых слуховых аппаратов.
- Незначительные помехи могут возникать в работе телевизора, радиоприемника, компьютера и других устройств.

Безопасность на дороге

Ознакомьтесь с местными законами и правилами, регламентирующими использование мобильных телефонов в автомобиле.

- Не держите телефон в руке во время управления автомобилем.
- Внимательно следите за ситуацией на дороге.
- Сверните с дороги и припаркуйтесь, прежде чем позвонить или ответить на вызов.
- Радиоизлучение может влиять на некоторые электронные системы автомобиля, например, на стереосистему и устройства безопасности.
- Если ваш автомобиль оснащен воздушной подушкой, не заслоняйте ее монтируемым или переносным оборудованием беспроводной связи. Это может препятствовать раскрытию подушки или привести к серьезным травмам.
- При прослушивании музыки на улице, установите громкость на умеренный уровень, чтобы оставаться в курсе происходящего вокруг. Это особенно важно при нахождении возле дороги.

Берегите слух



Для предотвращения повреждения слуха не используйте наушники на большой громкости в течение длительного времени.

Воздействие громкого звука в течение длительного времени может негативно отразиться на слухе. Поэтому не рекомендуется включать и выключать телефон рядом с ухом. Также рекомендуется установить громкость музыки и звонка на разумный уровень.

Рекомендации по безопасной и эффективной эксплуатации

- При использовании наушников необходимо уменьшить громкость, если вы не слышите людей вокруг вас или если человек, сидящий рядом, с вами слышит то, что звучит в ваших наушниках.

ПРИМЕЧАНИЕ. Прослушивание аудио с помощью наушников на слишком большой громкости может привести к потере слуха.

Стекланные детали

Некоторые элементы вашего мобильного устройства изготовлены из стекла. Стекло может разбиться, если вы уроните ваше мобильное устройство на твердую поверхность или сильно ударите его. Если стекло разбилось, не трогайте его и не пытайтесь удалить. Не используйте мобильное устройство, пока стекло не будет заменено сертифицированным поставщиком услуг.

Подрывные работы

Не используйте телефон в местах проведения подрывных работ. Следите за ограничениями и всегда соблюдайте предписания и нормативы.

Взрывоопасная атмосфера

- Не используйте телефон на АЗС.
- Не используйте телефон рядом с топливом или химическими веществами.
- Если вы храните телефон и аксессуары в бардачке автомобиля, не перевозите в нем горючие газы и жидкости, а также взрывоопасные вещества.

В самолете

Устройства беспроводной связи могут вызывать помехи во время полета.

- Перед посадкой на борт самолета мобильный телефон следует выключить.
- Не пользуйтесь им без разрешения экипажа.

Меры предосторожности для защиты от детей

Держите телефон в местах, недоступных для маленьких детей. В телефоне имеются мелкие детали, отсоединение и проглатывание которых может стать причиной удушья.

Вызов экстренных служб

Вызов экстренных служб может быть недоступен в некоторых мобильных сетях. Поэтому никогда не стоит полностью полагаться на телефон для вызова экстренных служб. За информацией обращайтесь к поставщику услуг.

Сведения об аккумуляторе и уходе за ним

- Перед подзарядкой не нужно полностью разряжать аккумулятор. В отличие от других аккумуляторных систем, в данном аккумуляторе отсутствует эффект памяти, способный сократить срок службы аккумулятора.
- Используйте только аккумуляторы и зарядные устройства LG. Зарядные устройства LG разработаны для максимального продления срока службы аккумулятора.

Рекомендации по безопасной и эффективной эксплуатации

- Не разбирайте аккумулятор и не допускайте короткого замыкания его контактов.
- Следите за чистотой металлических контактов аккумулятора.
- Замените аккумулятор в случае значительного уменьшения периода его работы без подзарядки. Аккумулятор можно зарядить несколько сотен раз, прежде чем потребуется его замена.
- Для продления срока службы перезаряжайте аккумулятор после продолжительного бездействия.
- Не подвергайте зарядное устройство воздействию прямых солнечных лучей, а также не пользуйтесь им в среде высокой влажности, например, в ванной комнате.
- Не оставляйте аккумулятор в местах с очень высокой или низкой температурой, поскольку это может сократить его срок службы.
- В случае установки элемента питания недопустимого типа возможен взрыв.
- Утилизируйте аккумулятор в соответствии с инструкцией производителя. По мере возможности элементы питания должны быть сданы на переработку. Не выбрасывайте элементы питания в бытовой мусор.
- Если вам необходимо заменить аккумулятор, отнесите его в ближайший авторизованный сервисный центр LG Electronics или обратитесь за консультацией к продавцу.
- Всегда отсоединяйте зарядное устройство от розетки после полной зарядки телефона, чтобы избежать излишнего потребления электроэнергии.
- Фактическое время работы от аккумулятора зависит от конфигурации сети, установок устройства, условий эксплуатации, состояния аккумулятора и окружающей среды.

- Оберегайте аккумулятор от контакта с острыми предметами, в частности, с зубами или когтями животных. Это может привести к пожару.

ЗАЯВЛЕНИЕ О СООТВЕТСТВИИ

Настоящим **LG Electronics** заверяет, что устройство модели **LG-E440** соответствует базовым требованиям и другим соответствующим предписаниям Директивы **1999/5/ЕС**. Копию Заявления о соответствии можно найти на сайте <http://www.lg.com/global/support/cedoc/RetrieveProductCeDOC.jsp>

Температура окружающей среды

Мак.: +50°C (разрядка), +45°C (зарядка)

Мин.: -10°C

По вопросам подтверждения соответствия данного товара обращайтесь по адресу:

LG Electronics Inc.
EU Representative, Krijgsman 1,
1186 DM Amstelveen, The Netherlands

Уведомление: Программное обеспечение с открытым исходным кодом

Чтобы получить нужный исходный код, распространяемый по лицензиям GPL, LGPL, MPL и другим лицензиям на ПО с открытым исходным кодом, посетите <http://opensource.lge.com/>

Все условия лицензий, заявления об отказе от ответственности и уведомления можно загрузить вместе с исходным кодом.



Утилизация старого оборудования

- 1 Символ на устройстве, изображающий перечеркнутое мусорное ведро на колесах, означает, что на изделие распространяется Директива 2002/96/ЕС.
- 2 Электрические и электронные устройства следует утилизировать не вместе с бытовым мусором, а в специальных учреждениях, указанных правительственными или местными органами власти.
- 3 Правильная утилизация оборудования поможет предотвратить потенциально вредное воздействие на окружающую среду и здоровье человека.
- 4 Для получения более подробных сведений об утилизации оборудования обратитесь в администрацию города, службу, занимающуюся утилизацией или в магазин, где был приобретен продукт.



Утилизация отработанных батарей/аккумуляторов

- 1 Символ на батарее/аккумуляторе, изображающий перечеркнутое мусорное ведро на колесах, означает, что на изделие распространяется Европейская Директива 2006/66/ЕС.
- 2 Этот символ может использоваться вместе с химическими символами, обозначающими ртуть (Hg), кадмий (Cd) или свинец (Pb), если батарея содержит более 0,0005 % ртути, 0,002 % кадмия или 0,004 % свинца.
- 3 Все батареи/аккумуляторы должны утилизироваться не вместе с бытовым мусором, а через специализированные пункты сбора, указанные правительственными или местными органами власти.
- 4 Правильная утилизация отработанных батарей/аккумуляторов поможет предотвратить потенциально вредное воздействие на окружающую среду и здоровье человека.
- 5 Для получения более подробных сведений об утилизации отработанных батарей/аккумуляторов обратитесь в муниципалитет, городской департамент утилизации отходов или в магазин, где были приобретены элементы питания.

Важное примечание

Перед использованием мобильного телефона ознакомьтесь с данной информацией!

Убедительная просьба проверить телефон на наличие проблем, описанных в данном разделе, прежде чем отдавать его в сервисный центр или звонить представителю.

1. Память телефона

Когда объем свободной памяти телефона уменьшается до 10%, прием новых сообщений становится невозможным. Проверьте память телефона и удалите некоторые данные, например, приложения или сообщения, чтобы освободить место.

Удаление приложений:

- 1 Коснитесь  > вкладка **Приложения** > вкладка **Настройки** > **Приложения** в разделе УСТРОЙСТВО.
- 2 Когда отобразятся все приложения, прокрутите список и выберите приложение, которое требуется удалить.
- 3 Коснитесь **Удалить**.

2. Увеличение времени работы аккумулятора

Время работы аккумулятора можно увеличить, отключив ненужные функции, постоянно работающие в фоновом режиме. Также можно управлять потреблением энергии некоторых приложений и системных ресурсов.

Увеличение времени работы аккумулятора:

- Выключите неиспользуемые средства связи. Если функции Wi-Fi, Bluetooth или GPS не используются, выключите их.

Важное примечание

- Уменьшите яркость экрана и установите менее длительное время до отключения экрана.
- Отключите функцию автоматической синхронизации Gmail, календаря, списка контактов и других приложений.
- Некоторые приложения, загруженные из сети Интернет, могут привести к уменьшению срока работы аккумулятора.

Для проверки уровня заряда аккумулятора выполните следующие действия:

- Коснитесь  > вкладка **Приложения** > **Настройки** > **О телефоне** в разделе СИСТЕМА > **Аккумулятор**.

В верхней части экрана отображается заряд аккумулятора (идет зарядка или эксплуатация) и уровень заряда батареи (в виде процентной строки заряда).

Отслеживание и управление зарядом аккумулятора:

- Коснитесь  > вкладка **Приложения** > **Настройки** > **О телефоне** в разделе СИСТЕМА > **Аккумулятор** > **Расход заряда батареи**.

На экране отображается время использования аккумулятора. Данный параметр указывает либо время последнего подключения к источнику питания; если телефон подключен к электросети, параметр указывает количество времени, в течение которого устройство работало за счет аккумулятора. На дисплее отображаются приложения или службы, использующие заряд аккумулятора. Они перечислены в порядке от самого большого до самого малого потребленного тока.

3. Перед установкой программного обеспечения и ОС с открытым исходным кодом

ВНИМАНИЕ!

Установка и использование ОС, отличной от указанной производителем, может привести к повреждению телефона. Кроме того, на телефон больше не будет распространяться гарантия.

ВНИМАНИЕ!

Для защиты телефона и личных данных следует загружать приложения только из проверенных источников, таких как Play Маркет™. Неверно установленные приложения могут привести к неправильной работе телефона или возникновению серьезной ошибки. Следует удалять такие приложения и связанные с ними данные и настройки из телефона.

4. Использование графического ключа

Установите графический ключ для защиты телефона. Коснитесь  > вкладка **Приложения** > **Настройки** > **Блокировка экрана** в разделе **УСТРОЙСТВО** > **Способ блокировки экрана** > **Графический ключ**.

Откроется инструкция по составлению графического ключа экрана. Потребуется создать PIN-код резервной копии в качестве меры безопасности на случай, если вы забудете графический ключ.

Внимание! Прежде чем задать графический ключ, создайте аккаунт Google и запомните PIN-код резервной копии, заданный при создании графического ключа.

Важное примечание

ВНИМАНИЕ!

Меры предосторожности при использовании графического ключа блокировки.

Крайне важно запомнить установленный ключ разблокировки. При использовании неверного шаблона 5 раз, доступ к телефону блокируется. Для ввода графического ключа, PIN-кода или пароля отводится 5 попыток. Если вы уже использовали все 5 попыток, повторить можно будет только через 30 секунд.

Если вы забыли графический ключ разблокировки, PIN-код или пароль, выполните следующие действия:

< Если вы забыли графический ключ >

Если вы вошли в аккаунт Google на телефоне и 5 раз ввели неверную комбинацию разблокировки, нажмите кнопку **Забыли граф. ключ?** в нижней части экрана. Затем потребуется войти в аккаунт Google или ввести PIN-код резервной копии, который был задан при создании комбинации блокировки.

Если учетная запись Google была создана не на телефоне, или вы забыли резервный PIN-код, потребуется выполнить аппаратный сброс.

< Если вы забыли PIN-код или пароль >

Если вы забыли PIN-код или пароль, потребуется выполнить аппаратный сброс.

Внимание! При аппаратном сбросе настроек все пользовательские приложения и данные будут удалены.

ПРИМЕЧАНИЕ. Если вы вошли в аккаунт Google и забыли графический ключ разблокировки, потребуется ввести резервный PIN-код.

5. Аппаратный сброс (сброс настроек до заводских значений)

Если телефон не возвращается в исходное состояние, используйте аппаратный сброс (сброс настроек до заводских значений), чтобы выполнить инициализацию телефона.

- 1 Выключите питание телефона.
- 2 Нажмите и удерживайте клавиши **Питание/Блокировка + Уменьшить громкость + Клавиша Главного экрана**.
- 3 Когда на экране появится логотип LG, отпустите все кнопки.

ВНИМАНИЕ!

При сбросе настроек на заводские значения все пользовательские приложения, технические средства защиты авторских прав и данные будут удалены. Перед выполнением аппаратной перезагрузки следует создать резервную копию важных данных.



6. Запуск и включение приложений

ОС Android легко справляется с многозадачностью — запущенные приложения продолжают работать, даже если пользователь открывает новые. Перед запуском одного приложения не нужно завершать другое. Пользователь может переключаться между несколькими запущенными приложениями. ОС Android выполняет управление приложением, останавливая или запуская его, что предупреждает потребление заряда аккумулятора неиспользуемыми приложениями.

Важное примечание

Остановка приложений:

- 1 Коснитесь  > вкладка **Приложения** > **Настройки** > **Приложения** в разделе **УСТРОЙСТВО** > **РАБОТАЮЩИЕ**.
- 2 Прокрутите список, коснитесь нужного приложения и коснитесь **Стоп**, чтобы завершить его.

ПРИМЕЧАНИЕ. Для выполнения нескольких задач одновременно нажмите клавишу  главного экрана и перейдите к другому приложению, не закрывая уже запущенное. При этом первое приложение продолжает работать в фоновом режиме. Коснитесь клавиши Назад  для выхода из приложения после его использования.

7. Передача музыки, фотографий и видео с помощью функции Media sync (MTP)

- 1 Коснитесь  > вкладка **Приложения** > **Настройки** > **Карта SD и память телефона** в разделе **УСТРОЙСТВО**, чтобы выбрать носитель.
- 2 Подключите телефон к ПК при помощи кабеля USB.
- 3 На экране телефона появится список типов USB соединения, выберите параметр **Синхронизация носителя (MTP)**.
- 4 Откройте папку памяти на ПК. Можно просматривать содержимое устройства хранения большой емкости на ПК и выполнять передачу файлов.
- 5 Скопируйте файлы с ПК в папку драйвера или наоборот.

8. Держите телефон вертикально

Держите сотовый телефон прямо, как обычный телефон. Телефон оснащен встроенной антенной. Старайтесь не царапать и не подвергать ударам заднюю поверхность телефона, это может повлиять на его работу.

Во время выполнения исходящих вызовов или принятия входящих, а также передачи данных, старайтесь не держать телефон за ту часть, в которой расположена антенна. Это может отразиться на качестве связи.

9. Когда экран не отвечает

Если экран не отвечает или телефон не реагирует на нажатия кнопок:

Чтобы выключить телефон, нажмите и удерживайте клавишу **Питание/Блокировка** 10 секунд.

Если проблему не удастся решить, обратитесь в сервисный центр.

Знакомство с телефоном

Обзор телефона

Динамик

Датчик расстояния

Клавиша Главного экрана

Возврат к главному экрану из любого экрана.

Клавиша Назад

- Возврат к предыдущему экрану.

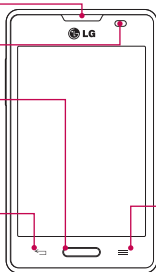

Клавиша Питание/Блокировка

- Включение или выключение телефона нажатием и удержанием этой клавиши.
- Короткое нажатие: блокировка или разблокировка экрана.

Клавиша Меню

Отображать доступные параметры.

ПРИМЕЧАНИЕ. Датчик расстояния

При приеме и совершении вызовов этот датчик автоматически отключает подсветку и блокирует сенсорный дисплей, регистрируя касания, когда телефон поднесен к уху. Это увеличивает срок службы батареи и препятствует непреднамеренной активации экрана во время разговора.

ВНИМАНИЕ!

Не кладите на телефон тяжелые предметы и не садитесь на него. Это может привести к повреждению ЖК-дисплея и сенсорной панели. Не закрывайте датчик расстояния ЖК-дисплея защитной пленкой. Это может привести к неисправности датчика.

Клавиши регулировки громкости

- На главном экране: регулировка громкости звонка.
- Во время вызова: регулировка громкости динамика.
- При воспроизведении песни: непрерывная регулировка громкости.

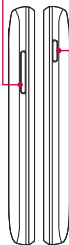

Кнопка Питание/
Блокировка

Гнездо для
наушников



Микрофон

Разъем для
подключения
зарядного
устройства/USB

Вспышка

Объектив
камеры

Слот для
SIM-карты

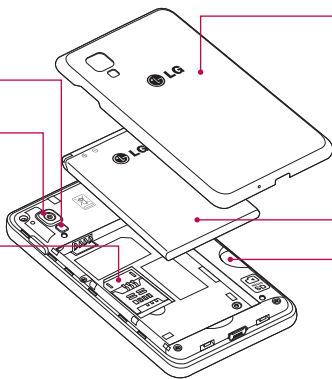

Крышка
отсека для
батареи

Аккумулятор

Гнездо для
карты MicroSD

Знакомство с телефоном

Установка SIM-карты и аккумулятора

Прежде чем приступить к знакомству с телефоном, его необходимо настроить. Порядок установки SIM-карты и аккумулятора.

- 1 Чтобы снять крышку отсека для аккумулятора, возьмите телефон в руку. Указательным пальцем приподнимите крышку отсека для аккумулятора, как показано на рисунке.

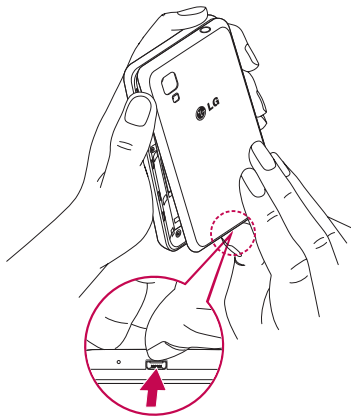

- 2 Вставьте SIM-карту в соответствующее гнездо, как показано на рисунке. Убедитесь, что карта установлена позолоченными контактами вниз.

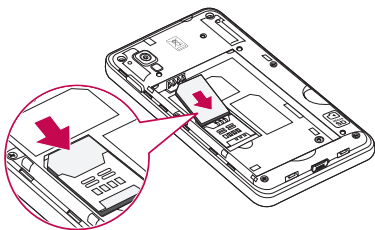

- 3** Установите батарею в штатный отсек, соединив позолоченные контакты телефона и батареи (1) и нажав на нее до щелчка защелки (2).

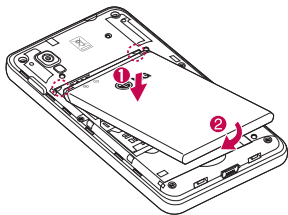

- 4** Поместите крышку отсека для аккумулятора поверх отсека (1) и задвиньте ее вниз до щелчка (2).

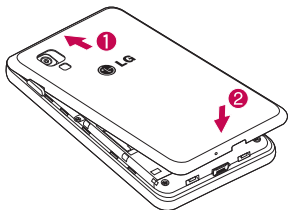

Знакомство с телефоном

Зарядка телефона

Разъем для подключения зарядного устройства находится в нижней части телефона. Вставьте кабель зарядного устройства в телефон и подсоедините другой конец к электрической розетке.

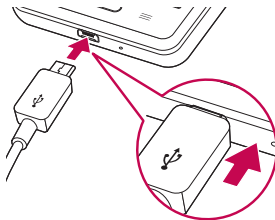

ПРИМЕЧАНИЕ!

- При первом использовании, аккумулятор необходимо зарядить полностью, чтобы продлить срок его службы.
- Не открывайте крышку отсека для аккумулятора во время зарядки телефона.

Использование карты памяти

Перед установкой или снятием карты памяти следует выключить телефон. Снятие крышки отсека для батареи. Вставьте карту памяти в слот. Убедитесь, что карта расположена позолоченными контактами вниз.

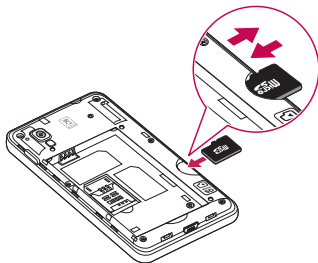

Блокировка и разблокировка экрана

Если телефон не используется в течение некоторого времени, экран автоматически отключается и блокируется. Это позволяет предотвратить случайное нажатие кнопок и сэкономить заряд аккумулятора.

Если телефон не используется, нажмите кнопку **Питание/Блокировка**  для блокировки телефона.

Если на момент блокировки экрана работали какие-либо программы, то они могут все еще работать в режиме блокировки. Перед входом в режим блокировки рекомендуется закрыть все программы во избежание затрат на использование услуг (включая телефонные вызовы, доступ к веб-страницам и передачу данных).

Чтобы активировать телефон, нажмите клавишу **Питание/Блокировка** . Отобразится экран блокировки. Коснитесь и проведите пальцем по экрану блокировки в любом направлении, чтобы разблокировать главный экран. Откроется последний просматриваемый экран.

Советы по работе с сенсорным экраном

Ниже приводится несколько советов для навигации по пунктам меню вашего телефона.

Касание — при помощи одного касания пальцем можно выбирать элементы, ссылки, ярлыки и буквы на экранной клавиатуре.

Касание и удерживание — коснитесь и удерживайте элемент на экране, не поднимая палец, пока не будет выполнено какое-либо действие. Например, чтобы открыть доступные параметры контакта, коснитесь и удерживайте контакт в списке до появления контекстного меню.

Перетаскивание — коснитесь и удержите элемент на мгновение, а затем, не поднимая палец, проведите им по экрану до нужного места. Можно перетаскивать элементы на главном экране для их перемещения.

Проведение пальцем — быстро проведите пальцем по поверхности экрана, не задерживаясь при первом прикосновении (чтобы вместо этого не перетащить элемент). Например, можно провести пальцем по экрану вверх или вниз для прокрутки списка, или слева направо (и наоборот) для просмотра различных главных экранов.

Двойное касание — коснитесь дважды, чтобы увеличить веб-страницу или карту. Например, быстро дважды коснитесь раздела веб-страницы, чтобы отрегулировать этот раздел по ширине экрана. Также можно дважды коснуться для увеличения и уменьшения масштаба при съемке фотографии (с помощью Камеры) и при использовании Карт.

Сжатие — сведите или разведите указательный и большой пальцы для приближения или удаления картинки при использовании браузера, просмотре Карт или изображений.

Поворот дисплея — во многих приложениях и меню ориентация дисплея регулируется в соответствии с физической ориентацией устройства.

ПРИМЕЧАНИЕ!

- Чтобы выбрать пункт меню, коснитесь этого значка.
- Не нажимайте слишком сильно. Сенсорный экран очень чувствителен и распознает даже легкие, но уверенные прикосновения.
- Касайтесь необходимых элементов кончиком пальца. Будьте осторожны, чтобы не коснуться других элементов.





Главный экран

Для просмотра главных экранов просто проведите пальцем по дисплею телефона вправо или влево. На панель можно добавлять приложения, загрузки, виджеты и обои.

ПРИМЕЧАНИЕ: изображения на экране могут отличаться в зависимости от поставщика услуг мобильной связи.

Главный экран

В нижней части главного экрана находятся значки меню. Значки меню обеспечивают быстрый доступ к часто используемым функциям с помощью одного нажатия.

-  Коснитесь значка **Телефон**, чтобы отобразить сенсорную панель набора номера и выполнить вызов.
-  Коснитесь **Контакты**, чтобы открыть список контактов.
-  Коснитесь значка **SMS/MMS**, чтобы перейти к меню сообщений. Введите текст сообщения.
-  Коснитесь значка **Приложения** в нижней части экрана. Отобразятся все установленные на телефоне приложения. Чтобы открыть желаемое приложение, просто коснитесь значка в списке приложений.

Настройка главного экрана

Главный экран можно настроить, добавляя на него приложения, загрузки, виджеты и обои. Чтобы телефоном было удобнее пользоваться, добавьте избранные приложения и виджеты на главный экран.

Добавление элементов на главный экран:

- 1** Коснитесь и удерживайте пустую часть главного экрана. Или коснитесь  в верхнем правом углу экрана.
- 2** В меню Режим добавления коснитесь элемента, который необходимо добавить. Затем добавленный элемент появится на главном экране.
- 3** Перетащите его в нужное место и отпустите.

Чтобы удалить значок приложения с главного экрана:

- **Главный экран** > коснитесь и удерживайте значок, который необходимо удалить > перетащите его на 

СОВЕТ. Чтобы добавить значок приложения на главный экран, в меню Приложения коснитесь и удерживайте приложение, которое необходимо добавить.

СОВЕТ. Использование папок

Можно объединить несколько значков приложений в папку. Перетащите один значок на другой на главном экране, и два значка объединятся.

Переход к недавно использованным приложениям

- 1 Нажмите и удерживайте нажатой клавишу **главного экрана**. На экране появится всплывающее меню, содержащее значки недавно использованных приложений.
- 2 Коснитесь значка, чтобы открыть приложение. Либо коснитесь клавиши **Назад**, чтобы вернуться к предыдущему экрану.

Уведомления

Уведомления оповещают о получении новых сообщений, событиях календаря, сигналах будильника, а также о текущих событиях, например, о загрузке видео.

На панели уведомлений можно просмотреть текущее состояние телефона и ожидающие уведомления.

При получении уведомления вверху экрана появляется его значок. Значки ожидающих уведомлений отображаются слева, а системные значки, такие как Wi-Fi или уровень заряда батареи, справа.

Главный экран

ПРИМЕЧАНИЕ. Доступные варианты могут различаться в зависимости от региона или поставщика услуг.

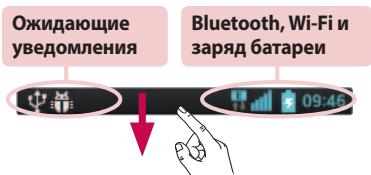

Проведите пальцем вниз до уведомлений и настроек

Проведите пальцем вниз от строки состояния, чтобы открыть панель уведомлений. Чтобы закрыть панель уведомлений, перетащите вверх панель, расположенную в нижней части экрана.

ПРИМЕЧАНИЕ. Доступные варианты могут различаться в зависимости от региона или поставщика услуг.

Быстрые настройки

Используйте быстрые настройки для легкого переключения настроек таких функций, как Wi-Fi, управления яркостью экрана и многого другого. Для доступа к быстрым настройкам проведите пальцем вниз от строки состояния, чтобы открыть панель уведомлений, затем проведите пальцем и коснитесь нужной настройки.

Перестановка элементов быстрых настроек на панели уведомлений

Коснитесь . Затем вы можете просмотреть и поменять порядок размещения элементов на панели уведомлений.

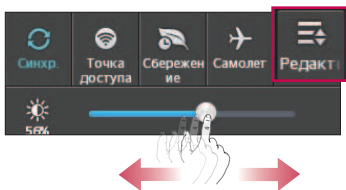

Значки индикаторов в строке состояния











Значки индикаторов отображаются в строке состояния в верхней части экрана и сообщают о пропущенных вызовах, новых сообщениях, событиях календаря, состоянии устройства и многом другом.















Значки, отображающиеся в верхней части экрана, предоставляют информацию о состоянии устройства. В приведенной ниже таблице перечислены значки, которые появляются чаще всего.

Значок	Описание	Значок	Описание
	Нет SIM-карты		Аккумулятор полностью заряжен
	Сигнал отсутствует		Идет зарядка аккумулятора
	Режим "В самолете"		Загрузка данных

Главный экран

Значок	Описание
	Подключение к сети Wi-Fi активно
	Проводная гарнитура
	Выполняется вызов
	Удержание вызова
	Громкая связь
	Пропущенный вызов
	Bluetooth включен
	Системное предупреждение
	Будильник установлен
	Новая голосовая почта

Значок	Описание
	Пересылка данных
	Запрос GPS
	Получение данных о местоположении от GPS
	Выполняется синхронизация
	Новый Gmail
	Новое сообщение Google Talk
	Новое сообщение
	Композиция воспроизводится
	Телефон подключен к ПК с помощью USB-кабеля, или включен общий USB-модем
	USB-модем и портативная точка доступа включены

Значок	Описание
	Звонок приглушен
	Режим вибрации

Значок	Описание
	Портативная точка доступа к Wi-Fi включена

ПРИМЕЧАНИЕ. Положение значков в строке состояния может различаться в зависимости от функции или сервиса.

Экранная клавиатура

Текст также можно вводить с помощью экранной клавиатуры. Экранная клавиатура автоматически отображается, когда требуется ввести текст. Чтобы открыть экранную клавиатуру вручную, просто коснитесь текстового поля, в которое требуется ввести текст.

Использование клавиатуры и ввод текста

 Коснитесь клавиши один раз, и следующая введенная буква будет заглавной. Коснитесь дважды, и все вводимые буквы будут заглавными.

 Коснитесь для переключения между цифровой и символьной клавиатурой.

 Коснитесь для ввода пробела.

 Коснитесь для создания новой строки в текстовом поле.

 Коснитесь, чтобы удалить предыдущий символ.

Ввод букв с диакритикой

Если в качестве языка ввода выбран французский или испанский, то можно вводить специальные символы французского или испанского языков (например, "á").

Например, чтобы вставить символ "á", коснитесь и удерживайте клавишу "а", пока не появятся специальные символы других языков. Выберите нужный специальный символ.

Настройка аккаунта Google

При первом включении телефона появляется возможность активировать сеть, войти в аккаунт Google и выбрать способ использования определенных сервисов Google.

Настройка аккаунта Google:

- Войдите в аккаунт Google с предложенного экрана настройки.
ИЛИ
- Коснитесь  > вкладка **Приложения** > выбрать приложение Google, например, **Gmail** > выберите **Новый**, чтобы создать новую учетную запись.

Если у вас есть аккаунт Google, коснитесь **Существующий**, введите свой адрес электронной почты и пароль, а затем коснитесь .

После настройки аккаунта Google на телефоне он автоматически синхронизируется с этим аккаунтом Google в Интернете.

Контакты, сообщения электронной почты Gmail, события календаря и другие сетевые данные этих приложений и служб синхронизируются с телефоном при входе в аккаунт. (Это зависит от параметров синхронизации.)

Выполнив вход, вы можете пользоваться почтовой службой Gmail™, а также всеми преимуществами сервисов Google на своем телефоне.

Подключение к сетям и устройствам

Wi-Fi

Технология Wi-Fi обеспечивает высокоскоростной доступ к сети Интернет в зоне обслуживания беспроводной точкой доступа (AP). Пользуйтесь беспроводным интернетом с помощью Wi-Fi без дополнительной платы.

Подключение к сетям Wi-Fi

Для использования Wi-Fi на телефоне потребуется доступ к точке беспроводного доступа. Некоторые точки доступа открыты для подключения. Другие точки доступа скрыты или к ним применены различные меры безопасности, которые предусматривают изменение определенных параметров телефона для возможности его подключения к ним.

Чтобы увеличить время работы аккумулятора, выключите Wi-Fi, если он не используется.

ПРИМЕЧАНИЕ. За передачу мобильных данных при нахождении вне зоны доступа Wi-Fi или его **отключении**, поставщик услуг мобильной связи может взимать дополнительную плату.

Настройка Wi-Fi и подключение к сети Wi-Fi

- 1 Коснитесь  > вкладка **Приложения** > **Настройки** > **Wi-Fi** на вкладке **БЕСПРОВОДНАЯ СВЯЗЬ**
- 2 Коснитесь пункта **Wi-Fi**, чтобы установить передатчик как **ВКЛ.** и выполнить поиск доступных сетей Wi-Fi.

- 3 Коснитесь меню Wi-Fi еще раз, чтобы увидеть список активных и доступных сетей Wi-Fi.
 - Защищенные от доступа сети помечены значком блокировки.
- 4 Коснитесь сети, чтобы подключиться к ней.
 - Если сеть защищена, появится запрос на ввод пароля или других учетных данных. (Более подробные данные уточните у администратора сети.)
- 5 Строка состояния отображает значки, которые указывают на состояние Wi-Fi.

Bluetooth

При отправке данных через Bluetooth передача выполняется с помощью соответствующего приложения, а не меню Bluetooth, как на других мобильных телефонах.

ПРИМЕЧАНИЕ!

- LG не несет ответственности за потери, перехват или злоупотребление данными, отправленными или полученным через функцию беспроводной связи Bluetooth.
- Всегда удостоверьтесь в том, что обмен данными происходит с надёжными и безопасными устройствами. При наличии препятствий между устройствами, рабочая дальность может быть ограничена.
- Некоторые устройства, особенно те, которые не проверены или не одобрены Bluetooth SIG, могут быть несовместимы с данным устройством.

Подключение к сетям и устройствам

Включение Bluetooth и сопряжение телефона с устройством Bluetooth

Перед подключением к другому устройству необходимо соединиться с ним.

- 1 Коснитесь  > вкладка **Приложения** > **Настройки** > Установите **Bluetooth** как **ВКЛ.** на вкладке БЕСПРОВОДНАЯ СВЯЗЬ
 - 2 Коснитесь меню **Bluetooth** еще раз. Чтобы включить режим видимости, поставьте флажок рядом с названием вашей модели телефона. Ниже показаны устройства, доступные для соединения.
 - 3 Из списка выберите устройство для сопряжения.
- Когда сопряжение будет успешно выполнено, ваш телефон подключится к устройству.

ПРИМЕЧАНИЕ. Некоторые устройства, особенно гарнитуры или автомобильные комплекты hands-free, могут иметь фиксированный PIN-код Bluetooth, например, 0000. Если у другого устройства есть PIN-код, появится запрос на его ввод.

Передача данных с помощью беспроводной технологии Bluetooth

- 1 Выберите файл или элемент, например, контакт, событие в календаре или медиафайл в соответствующем приложении или в разделе **Загрузки**.
- 2 Выберите параметр для отправки данных по Bluetooth.

ПРИМЕЧАНИЕ. Этот способ выбора параметра может зависеть от типа данных.

- 3 Найдите и установите сопряжение с устройством, поддерживающим Bluetooth.

Прием данных с помощью беспроводной технологии Bluetooth

1 Коснитесь  > вкладка **Приложения** > **Настройки** > включите Bluetooth и поставьте флажок напротив названия модели, чтобы ваш телефон был виден другим устройствам.

ПРИМЕЧАНИЕ. Чтобы выбрать период отображения устройства, коснитесь  > **Время видимости устройства.**

2 Выберите **Соединение**, чтобы подтвердить, что вы хотите принять данные от устройства.

Общий доступ к подключению для передачи данных

USB-модем и портативная точка доступа Wi-Fi — это отличные функции, которые можно использовать при отсутствии других беспроводных подключений. С помощью кабеля USB можно предоставить одному компьютеру доступ к телефону для передачи данных (USB-модем). Также можно одновременно предоставить доступ к подключению для передачи данных нескольким устройствам. Для этого переключите телефон в режим портативной точки доступа Wi-Fi.

При предоставлении доступа к подключению для передачи данных телефона в строке состояния отображается значок, а на панели уведомлений показано уведомление.

Информацию о подключении общего модема и портативных точек доступа, включая поддерживаемые ОС и другие сведения, см. на веб-сайте: <http://www.android.com/tether>.

Подключение к сетям и устройствам

Чтобы изменить настройки Точки доступа Wi-Fi:

- 1 Коснитесь  > вкладка **Приложения** > **Настройки** > **Еще...** на вкладке **БЕСПРОВОДНАЯ СВЯЗЬ** > **Точка доступа Wi-Fi** > измените значения необходимых параметров.

СОВЕТ. Если на компьютере установлена ОС Windows 7 или последняя версия дистрибутива некоторых разновидностей Linux (например, Ubuntu), подготовка компьютера к подключению общего модема не требуется. Если на компьютере установлена более ранняя версия ОС Windows или другая ОС, может потребоваться подготовка компьютера к установке сетевого подключения с помощью USB. Самые последние сведения об ОС, поддерживающих подключение USB-модема, и способах их настройки, см. на веб-сайте: <http://www.android.com/tether>.

Переименование портативной точки доступа или установка настроек безопасности

Можно изменить имя сети Wi-Fi телефона (SSID) и установить настройки безопасности сети Wi-Fi.

- 1 На Главном экране коснитесь  > вкладка **Приложения** > **Настройки**
- 2 Коснитесь **Еще...** на вкладке **БЕСПРОВОДНАЯ СВЯЗЬ** и выберите **Точка доступа Wi-Fi**.
- 3 Убедитесь, что установлен флажок **Точка доступа Wi-Fi**.
- 4 Коснитесь **Создать точку доступа Wi-Fi**.
 - Отобразится диалоговое окно **Создать точку доступа Wi-Fi**.
 - Можно изменить имя **SSID сети**, которое отображается на других устройствах при поиске сетей Wi-Fi.
 - Можно также коснуться меню **Безопасность**, чтобы настроить сеть в режиме безопасности Wi-Fi Protected Access 2 (WPA2) с использованием общего ключа (PSK).

- При выборе элемента **WPA2 PSK** поле ввода пароля будет добавлено в диалоговое окно **Создать точку доступа Wi-Fi**. После ввода пароля его нужно будет вводить при подключении к точке доступа телефона с использованием компьютера или другого устройства. Можно выбрать параметр **Открыть** в меню **Безопасность**, чтобы отменить настройку безопасности сети Wi-Fi.

5 Нажмите **Сохран..**

ВНИМАНИЕ! Если выбран параметр безопасности Открыть, защита от неавторизованного использования интернет-служб другими пользователями недоступна; при этом может взиматься дополнительная плата. Чтобы избежать неавторизованного использования, средства безопасности должны быть включены.

Подключение к ПК при помощи USB-кабеля

Подключение устройства к ПК при помощи USB-кабеля в режимах USB-соединения.

Передача музыки, фотографий и видео с помощью функции **Media sync (MTP)**

- 1 Подключите телефон к ПК с помощью USB-кабеля.
- 2 Если драйвер для платформы LG Android не установлен на ПК, выполните изменение настроек вручную. Выберите **Настройки** > **Подключение к ПК** > **Тип USB-соединения**, затем выберите **Синхронизация носителя (MTP)**.
- 3 Теперь можно просматривать содержимое съемного накопителя большой емкости на ПК и выполнять передачу файлов.

Подключение к сетям и устройствам

Синхронизация с Windows Media Player

Убедитесь, что на вашем ПК установлен Windows Media Player.





- 1 С помощью USB-кабеля подключите телефон к ПК с установленным проигрывателем Windows Media Player.
 - 2 Выберите параметр **Синхронизация носителя (МТР)**. При подключении на экране ПК появится всплывающее окно.
 - 3 Откройте Windows Media Player для синхронизации музыкальных файлов.
 - 4 Отредактируйте или введите имя устройства во всплывающем окне (при необходимости).
 - 5 Выберите и переместите нужные музыкальные файлы в список синхронизации.
 - 6 Запустите синхронизацию.
- Для синхронизации с проигрывателем Windows Media Player должны быть выполнены следующие требования.

Элементы	Требования
ОС	Microsoft Windows XP с пакетом обновления 2 (SP2), Vista или выше
Версия Window Media Player	Windows Media Player 10 или выше

- Если версия Windows Media Player ниже 10, установите проигрыватель версии 10 или выше.



Вызовы

Выполнение вызова

- 1 Коснитесь , чтобы открыть клавиатуру.
- 2 Введите номер с помощью клавиатуры. Чтобы удалить цифру, коснитесь .
- 3 Коснитесь , чтобы совершить вызов.
- 4 Чтобы завершить вызов, коснитесь значка **Завершить** .

СОВЕТ. Чтобы ввести "+" для совершения международных вызовов, нажмите и удерживайте .

Вызов контактов

- 1  Коснитесь, чтобы открыть контакты.
- 2 Прокрутите список контактов или введите первые буквы имени нужного контакта и коснитесь **Поиск контактов**.
- 3 Коснитесь  в списке для совершения звонка.

Ответ или отклонение вызова

При получении вызова в состоянии блокировки перетащите значок , чтобы ответить на входящий вызов.

Перетащите значок  в любом направлении, чтобы отклонить входящий вызов.

Удерживайте и переместите значок **Отклонить и отправить сообщение** для отправки сообщения.

Вызовы





СОВЕТ. Отклонить и отправить сообщение

Данная функция позволяет быстро отправить сообщение. Эта функция может быть полезна, если необходимо отправить сообщение в случае отклонения вызова в ходе совещания.

Настройка громкости вызова



Для регулировки громкости во время разговора по телефону пользуйтесь клавишей регулировки громкости с левой стороны телефона.

Выполнение второго вызова

- 1 Во время первого вызова коснитесь клавиши **Меню** > **Добавить вызов** и наберите номер. Также можно перейти к списку недавно набранных номеров, коснувшись , или выполнить поиск контактов, коснувшись , и выбрать номер, по которому необходимо позвонить.
- 2 Коснитесь , чтобы совершить вызов.
- 3 Оба вызова будут отображены на экране вызова. Будет активирована блокировка и удержание исходящего вызова.
- 4 Коснитесь отображаемого номера для переключения между вызовами. Или коснитесь  **Объединить** для выполнения конференц-вызова.
- 5 Для завершения активных вызовов коснитесь клавиши **Завершить** или нажмите клавишу **Главный экран**, прокрутите вниз строку уведомлений и выберите значок **Завершить** .

ПРИМЕЧАНИЕ. Каждый совершенный вызов тарифицируется.

Просмотр журналов вызовов



На Главном экране коснитесь  и выберите вкладку **Вызовы** . Просмотр полного списка всех набранных, полученных и пропущенных вызовов.

СОВЕТ

- Коснитесь отчета о любом из звонков, чтобы увидеть дату, время и продолжительность разговора.
- Коснитесь клавиши **Меню** , затем нажмите кнопку **Удалить все**, чтобы удалить все записи о вызовах.

Параметры вызовов

Вы можете настроить такие параметры, как переадресация вызова и другие специальные функции, предлагаемые поставщиком услуг связи.

- 1 На главном экране коснитесь .
- 2 Коснитесь .
- 3 Коснитесь **Настройки вызовов** и выберите параметры, которые необходимо изменить.

Контакты



Можно добавлять контакты в телефон и синхронизировать их с контактами аккаунта Google или другими аккаунтами, которые поддерживают синхронизацию контактов.

Поиск контакта

На основном экране

- 1  Коснитесь, чтобы открыть контакты.
- 2 Коснитесь **Поиск контактов** и введите имя контакта с помощью клавиатуры.

Добавление нового контакта

- 1 Коснитесь , введите новый номер контакта, затем коснитесь клавиши **Меню** . Коснитесь **Добавить в контакты > Создать новый контакт**.
- 2 Чтобы добавить изображение новому контакту, коснитесь элемента **Добавить изображение**.
Выберите **Снять фото** или **Выбрать из галереи**.
- 3 Коснитесь , чтобы выбрать тип контакта.
- 4 Коснитесь категории информации о контакте и введите подробности своего контакта.
- 5 Нажмите **Сохранить**.



Избранные контакты

Можно классифицировать часто вызываемые контакты как избранные.



Добавление контакта в избранные

- 1  Коснитесь, чтобы открыть контакты.
- 2 Коснитесь контакта, чтобы просмотреть подробности.
- 3 Коснитесь звездочки справа от имени контакта. Звездочка окрашивается в желтый цвет.

Удаление контакта из списка избранных

- 1  Коснитесь, чтобы открыть контакты.
- 2 Коснитесь вкладки  и выберите контакт, чтобы посмотреть подробности.
- 3 Коснитесь желтой звездочки справа от имени контакта. Звездочка окрашивается в серый цвет, контакт удаляется из избранного.

Создание группы



- 1  Коснитесь, чтобы открыть контакты.
- 2 Коснитесь **Группы** и клавиши **Меню** (). Выберите **Новая группа**.
- 3 Введите название новой группы. Созданной группе можно назначить мелодию звонка.
- 4 Коснитесь **Сохран.**, чтобы сохранить группу.

ПРИМЕЧАНИЕ. При удалении группы находящиеся в ней контакты не будут потеряны. Они останутся в телефонной книге.

SMS/MMS

В телефоне функции SMS и MMS доступны в одном понятном и удобном меню.

Отправка сообщений

- 1 Чтобы открыть пустое сообщение, на главном экране коснитесь значка , затем коснитесь .
- 2 В поле **Кому** введите имя контакта. При введении имени абонента появляются соответствующие контакты. Коснитесь нужной записи. Можно добавить более одного контакта.

ПРИМЕЧАНИЕ. За отправку текстового сообщения каждому отдельному адресату с вас взимается плата.

- 3 Коснитесь поля **Сообщение с SIM1/SIM2** и составьте сообщение.
- 4 Коснитесь , чтобы открыть меню параметров. Выберите **Быстрое сообщение, Вставить смайлик, Запланируйте отправку, Добавить тему** или **Отменить**.

СОВЕТ. Коснитесь значка , чтобы вложить в сообщение файл.

- 5 Коснитесь **Отпр.**, чтобы отправить сообщение.
- 6 Ответы появляются на экране. При просмотре и отправке дополнительных сообщений создается переписка.

ВНИМАНИЕ!

- Ограничение длины, составляющее 160 символов, может изменяться в различных странах в зависимости от языка и способа кодировки SMS-сообщения.
- При добавлении в SMS-сообщение изображений, видео или звуков оно будет автоматически преобразовано в MMS-сообщение, которое должно оплачиваться соответственно.

В виде переписки

Непрочитанные сообщения (SMS, MMS) отображаются вверху. Остальные сообщения, которыми вы обмениваетесь с другими пользователями, могут отображаться в хронологическом порядке, для удобного просмотра переписки.

Изменение настроек MMS

Настройки сообщений уже заданы в телефоне, поэтому можно немедленно начать отправку сообщений. Их можно изменить в соответствии с собственными предпочтениями.

- Коснитесь значка **SMS/MMS** на главном экране, коснитесь , а затем коснитесь **Настройки**.

Эл. почта

Для работы с электронной почтой (например, с адресами, Gmail) используйте приложение Электронная почта. Приложение Электронная почта поддерживает следующие типы аккаунтов: POP3, IMAP и Exchange.



Настройки аккаунта может предоставить поставщик услуг или системный администратор.

Управление аккаунтом электронной почты

При первом запуске приложения **Электронная почта** откроется мастер настройки, который поможет настроить аккаунт электронной почты.

После выполнения первоначальной настройки отобразится содержимое вашей папки Входящие. При наличии нескольких аккаунтов между ними можно переключаться.



Чтобы добавить аккаунт электронной почты:

- Коснитесь  > вкладка **Приложения** > **Эл. почта** > коснитесь  > **Аккаунты** > коснитесь  > **Добавить аккаунт**.

Чтобы изменить настройки аккаунта электронной почты:

- Коснитесь  > вкладка **Приложения** > **Эл. почта** > коснитесь  > **Аккаунты** > коснитесь  > **Настройки полностью**.

Чтобы удалить аккаунт электронной почты:

- Коснитесь  > вкладка **Приложения** > **Эл. почта** > коснитесь  > **Аккаунты** > коснитесь  > **Удалить аккаунт** > коснитесь аккаунта, который необходимо удалить > **Удалить** > выберите **Да**.



Работа с папками аккаунтов

Коснитесь  > вкладка **Приложения** > **Эл. почта**, коснитесь  и выберите **Папки**.

Для каждого аккаунта предусмотрены следующие папки: Входящие, Исходящие, Отправленные и Черновики. В зависимости от функций, поддерживаемых поставщиком услуг, на экране могут присутствовать другие папки.

Создание и отправка сообщения электронной почты

Чтобы создать или отправить сообщение электронной почты, выполните следующие действия:

- 1 Не закрывая приложения **Эл. почта**, коснитесь .
- 2 Введите адрес получателя сообщения. По мере ввода текста будут предлагаться адреса из списка контактов. При вводе нескольких адресов их следует разделять точками с запятой.
- 3 Коснитесь поля Копии/Скрытые копии, чтобы добавить копию/скрытую копию, и коснитесь , чтобы добавить вложения, если требуется.
- 4 Введите текст сообщения.
- 5 Коснитесь .

Если подключение к сети отсутствует, например, при работе в режиме "В самолете", отправляемые сообщения будут храниться в папке Исходящие до восстановления соединения. При наличии в данной папке неотправленных сообщений, папка Исходящие будет отображена на экране **Аккаунты**.

СОВЕТ Получение нового сообщения электронной почты сопровождается звуковым сигналом и вибрацией.

Камера

Чтобы открыть приложение Камера, коснитесь **Камера**  на главном экране.

Применение видеискателя

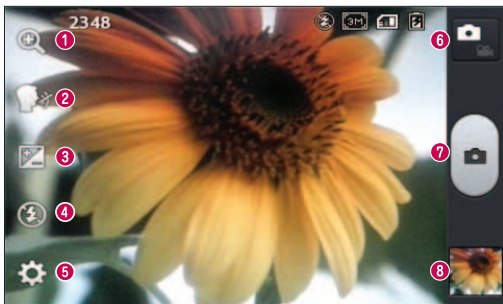







- 1 Масштаб** — увеличить или уменьшить изображение.
- 2 Опция Cheese shutter** — это функция, которая дает возможность делать фотографии с помощью голосовой команды. Улыбнитесь и скажите Cheese, когда будете готовы сделать снимок.
- 3 Яркость** — определяет то, насколько светлым или темным будет изображение.
- 4 Вспышка** — автоматическое включение вспышки во время фотосъемки при плохом освещении.
- 5 Настройки** — коснитесь этого значка, чтобы открыть меню Настройки.
- 6 Режим видеосъемки** — коснитесь этого значка для переключения в режим видео.
- 7 Съемка** — сделать снимок.

- 8 Галерея** — коснитесь, чтобы просмотреть последний сделанный снимок. Данная функция позволяет получать доступ к галерее и просматривать сохраненные фотографии, находясь в режиме камеры.

ПРИМЕЧАНИЕ. Объем памяти может различаться в зависимости от снимаемой сцены или условий съемки.

Расширенные настройки

В окне видоискателя коснитесь  для доступа к дополнительным настройкам. Изменить настройки камеры можно с помощью колеса прокрутки. После выбора этого параметра коснитесь клавиши **Назад**.

	Коснитесь, чтобы изменить меню, отображаемое в окне видоискателя.
	Выбор разрешения фото. При выборе высокого разрешения увеличивается размер файла, что означает, что в памяти устройства можно сохранить меньше снимков.
	Подбираются параметры цветности и освещенности, подходящие для текущего окружения.
	ISO. Число ISO определяет чувствительность оптического датчика камеры. Чем выше ISO, тем выше светочувствительность камеры. Данная функция полезна при пониженном уровне освещения, когда невозможно использовать вспышку.
	Улучшение цветопередачи в различных условиях освещения.
	Применение к изображениям эффектов художественного искажения.

Камера



Установка задержки между нажатием кнопки спуска затвора и съемкой. Используйте эту функцию, если хотите сфотографироваться вместе со всеми.



Активируйте, чтобы воспользоваться службами, основанными на данных местоположения. Делайте снимки, где бы вы не находились, и привязывайте их к месту съемки. Если загрузить снимки с привязкой к месту в блог, поддерживающий эту функцию, вы сможете просматривать снимки, отображенные на карте.

ПРИМЕЧАНИЕ. Данная функция доступна только при включенной функции GPS.



Выбор звука затвора.



Автоматическое отображение только что сделанного снимка.



Выбор накопителя для сохранения изображений.



Восстановление всех параметров камеры по умолчанию.



Коснитесь этой кнопки, чтобы узнать, как работает данная функция. Данный значок запускает краткое руководство пользователя.

СОВЕТ.

- При выходе из режима камеры все значения параметров, например, баланс белого, цветовые эффекты, таймер и сюжетные программы, будут сброшены до значений по умолчанию. Проверьте данные значения, прежде чем сделать следующий снимок.
- Меню настроек отображается в окне видеискателя поверх картинки, так что при изменении параметров цвета или качества фотографии можно предварительно просмотреть полученное изображение, которое находится за элементами меню настроек.

Быстрая съемка

- 1 Откройте приложение **Камера**.
- 2 Расположите телефон горизонтально и направьте объектив в направлении объекта съемки.
- 3 В центре экрана видеискателя отобразится рамка фокусировки. Также можно коснуться любой части экрана для фокусировки в этой точке.
- 4 Зеленый цвет рамки фокусировки обозначает фокусирование на объекте.
- 5 Коснитесь , чтобы сделать снимок.

Камера

Когда снимок сделан

Коснитесь , чтобы просмотреть последний сделанный снимок.



Коснитесь, чтобы сразу же продолжить съемку.



Коснитесь, чтобы отправить фотографию другим пользователям или опубликовать ее в социальной сети.



Коснитесь, чтобы удалить фотографию.

СОВЕТ Если у вас есть аккаунт в SNS, настроенный для использования на телефоне, то вы можете отправить свое фото в сообщество SNS.

ПРИМЕЧАНИЕ. При загрузке сообщений MMS в роуминге возможно начисление дополнительной оплаты.

Коснитесь клавиши Меню , чтобы открыть все параметры расширенных настроек.

Уст. изображение как — коснитесь, чтобы использовать снимок в качестве **фотографии контакта, Обои главн. экрана** или **Обои экрана блок.**

Переместить — коснитесь, чтобы переместить фотографию в другое место.





Копировать — коснитесь, чтобы копировать выбранную фотографию и сохранить ее в другой альбом.

Переименовать — коснитесь, чтобы изменить название выбранной фотографии.

Повернуть влево/вправо — поворот влево или вправо.

Обрезать — кадрирование фотографии. Проведите пальцем по экрану, чтобы выделить область для обрезки.

Редактировать — просмотр и редактирование фотографии.

	Настройка контрастности вашей фотографии.
	Применение к фотографиям художественных эффектов.
	Улучшение цветопередачи в различных условиях освещения.
	Дополнительные возможности редактирования фотографий.

Слайд-шоу — автоматическое отображение снимков из текущей папки один за другим.

Сведения — отображение дополнительной информации о содержимом.

Просмотр сохраненных фотографий

В режиме камеры можно получить доступ к сохраненным фотографиям. Коснитесь значка **Галерея**  для отображения галереи.

- Для просмотра остальных снимков прокрутите влево или вправо.
- Чтобы приблизить или отдалить изображение, дважды коснитесь экрана или поместите на экран два пальца и разведите их в стороны (сдвиньте пальцы, чтобы отдалить).

Видеокамера

Применение видоискателя

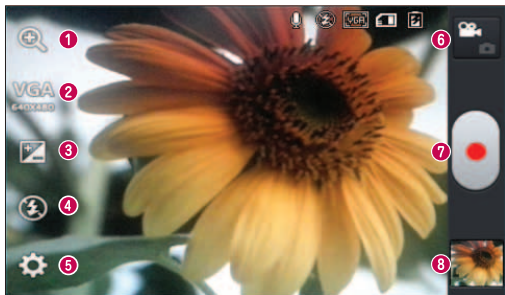







- 1 Масштаб** — увеличить или уменьшить изображение.
- 2 Размер видео** — коснитесь этой кнопки, чтобы установить размер видео, которое вы собираетесь снять (в пикселях).
- 3 Яркость** — определение и регулировка степени яркости для видео.
- 4 Вспышка** — включение вспышки во время видеосъемки при плохом освещении.
- 5 Настройки** — коснитесь значка, чтобы открыть меню параметров.
- 6 Режим камеры** — коснитесь этого значка для переключения в режим фотокамеры.
- 7 Запись** — начинает запись.
- 8 Галерея** — коснитесь, чтобы воспроизвести последнее записанное видео. Данная функция позволяет получать доступ к галерее и просматривать сохраненные видео, находясь в режиме видеосъемки.



ПРИМЕЧАНИЕ. Во время записи видео, поместите два пальца на экран и соедините их, чтобы использовать функцию Масштаб.

Расширенные настройки

В окне видеоискателя коснитесь  для доступа ко всем дополнительным настройкам.

	Коснитесь, чтобы изменить меню, отображаемое в окне видеоискателя.
	Улучшение цветопередачи в различных условиях освещения.
	Выберите цветовой тон, который хотите использовать.
	Активируйте, чтобы воспользоваться службами, основанными на данных местоположения.
	Выберите Выкл. , чтобы записать видео без звука.
	Автоматическое воспроизведение видео после записи.
	Выбор накопителя для сохранения видео.
	Восстановление всех параметров камеры по умолчанию.

Простая видеосъемка

- 1 Откройте приложение **Камера** и коснитесь кнопки **Режим видеосъемки**.
- 2 На экране отобразится окно видеоискателя.
- 3 Удерживая телефон, направьте объектив на объект видеосъемки.
- 4 Коснитесь  один раз, чтобы начать запись.
- 5 В левом верхнем углу видеоискателя появится красный индикатор, а также таймер, отображающий время видеозаписи.
- 6 Коснитесь  для остановки записи.

Видеокамера

После записи видеоклипа

Коснитесь , чтобы воспроизвести последнее записанное видео.



Коснитесь, чтобы начать запись следующего видеоклипа.



Коснитесь, чтобы отправить видео другим пользователям или опубликовать его в социальной сети.



Коснитесь, чтобы удалить.

ПРИМЕЧАНИЕ. При загрузке сообщений MMS в роуминге возможно начисление дополнительной оплаты.

Просмотр записанных видео

- 1 В видеоискателе коснитесь .
- 2 На экране отобразится Галерея.
- 3 Коснитесь видеоклипа для его автоматического воспроизведения.

Настройка громкости во время просмотра видео

Для регулировки громкости при воспроизведении видеоклипа используйте клавиши громкости на левой стороне телефона.

Уникальная функция LG

Функция QuickMemo

Используйте **функцию QuickMemo** для практичности и удобства создания заметок во время телефонного разговора, используя сохраненные изображения или на текущем экране телефона.

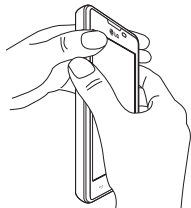

- 1 Откройте экран функции QuickMemo, нажав кнопку функции QuickMemo (левую боковую кнопку).

ИЛИ

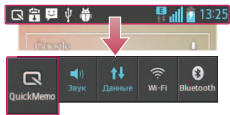

ИЛИ

Коснитесь и потяните вниз строку состояния, а затем коснитесь .

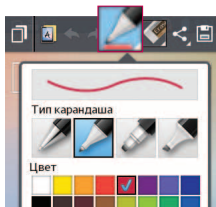

- 2 Выберите нужный пункт меню: **Тип карандаша, Цвет, Ластик** — и создайте заметку.

Уникальная функция LG









- 3 Коснитесь  в меню редактирования и выберите для сохранения заметки на текущем экране.

ПРИМЕЧАНИЕ. Пользуйтесь кончиками пальцев при использовании функции QuickMemo. Не касайтесь ногтем.

Использование параметров QuickМемо

При использовании функции QuickМемо можно с легкостью пользоваться параметрами QuickMenu.

	Коснитесь, чтобы закрепить текущую заметку на экране и продолжить пользоваться телефоном.
	Позволяет выбрать, использовать или не использовать фоновый экран.
	Параметры Вернуть или Снова.
	Выбор типа и цвета карандаша.
	Удаление созданной заметки.
	Коснитесь, чтобы отправить заметку другим пользователям или опубликовать ее в социальной сети.
	Сохранение заметки с текущим экраном в разделе Галерея .

Просмотр сохраненных заметок QuickМемо

Коснитесь **Галерея** и выберите альбом QuickМемо.

LG SmartWorld

LG SmartWorld предлагает подборку прекрасного контента — игр, приложений, обоев и мелодий — давая пользователям телефонов LG возможность жить яркой и разнообразной "Мобильной жизнью".

Как попасть в LG SmartWorld с телефона

- 1 Коснитесь  > вкладка **Приложения** > коснитесь значка  для доступа к **LG SmartWorld**.
- 2 Коснитесь Войти и введите имя пользователя и пароль доступа в LG SmartWorld. Если вы еще не зарегистрированы, коснитесь Регистрация, чтобы стать полноправным членом LG SmartWorld.
- 3 Загружайте содержимое по собственному выбору.

ПРИМЕЧАНИЕ. Что делать, если значок не отображается?

- 1 Используя мобильный браузер, войдите в LG SmartWorld (www.lgworld.com) и выберите свою страну.
- 2 Загрузите приложение LG SmartWorld.
- 3 Запустите и установите загруженный файл.
- 4 Войдите в LG SmartWorld, коснувшись значка .

Уникальная функция LG

Использование LG SmartWorld

- Участвуйте в ежемесячных рекламных акциях LG SmartWorld.



Поиск содержимого.



Поиск содержимого по категории (например, Игры, Образование, Развлечения и т.д.).



Список загруженного содержимого, либо содержимого, требующего обновления.

- Попробуйте использовать удобные кнопки "Меню", чтобы быстро найти то, что вам нужно.

Приложения для вас — рекомендованное содержимое в зависимости от того, что вы выбирали ранее.

Настройки — настройте профиль и отображение.

Вход — установите ваш идентификатор и пароль.

- Также воспользуйтесь другими полезными функциями. (Экран информации о содержимом)

ПРИМЕЧАНИЕ. LG SmartWorld может быть недоступен в определенных странах или в сетях некоторых операторов.

Галерея

Для быстрого доступа к файлам мультимедиа их можно хранить во внутренней памяти. Используйте данное приложение для просмотра файлов мультимедиа в виде изображений и видео.

1 Коснитесь  > вкладка **Приложения** > **Галерея**

Откройте список панелей каталогов, в которых хранятся файлы мультимедиа.

ПРИМЕЧАНИЕ!

- В зависимости от установленного на телефоне программного обеспечения некоторые форматы файлов могут не поддерживаться.
- Некоторые файлы могут воспроизводиться неправильно в зависимости от способа кодировки.

Просмотр изображений

При запуске Галереи отображаются все доступные папки. При сохранении изображения другим приложением, например, Электронной почтой, автоматически создается папка загрузок, в которую помещается данное изображение. Таким же образом, при создании снимка экрана автоматически создается папка "Снимки экрана". Выберите папку для открытия.



Изображения в папке сортируются по дате создания. Выберите изображение для просмотра во весь экран. Прокручивайте экран влево или вправо для просмотра следующего или предыдущего изображения.

Масштабирование

Используйте один из следующих способов приближения изображения:

- Дважды коснитесь в любом месте для приближения.
- Разведите два пальца в стороны в любом месте для приближения. Соедините два пальца для уменьшения, или дважды коснитесь для возврата к первоначальному размеру.

Воспроизведение видео

На предпросмотре видеофайлов отображается значок . Выберите видео для просмотра и коснитесь . Запускается приложение **Видео**.



Редактирование фото/видео

При просмотре фото/видео коснитесь клавиши **Меню**  и используйте дополнительные параметры редактирования.

- **Слайд-шоу:** запуск слайд-шоу с изображениями из текущей папки.

Удаление изображений

Используйте один из следующих способов:

- В папке коснитесь  и выберите фото/видео, отметив их флажками, а затем коснитесь **Удал.**
- При просмотре фото/видео коснитесь .

Установка в качестве обоев

При просмотре фото коснитесь клавиши **Меню**  > **Уст. изображение как** для установки изображения в качестве обоев или назначения контакту.

ПРИМЕЧАНИЕ!





- В зависимости от используемого программного обеспечения телефона некоторые форматы файлов могут не поддерживаться.
- При открытии файлов может возникать ошибка если размер файла превышает размер доступной памяти.

Видео

Телефон оснащен встроенным видеоплеером, который позволяет воспроизводить любимые видеоклипы. Чтобы получить доступ к видеоплееру, коснитесь  > вкладка **Приложения** > **Видео**.

Воспроизведение видео

- 1 Коснитесь  > вкладка **Приложения** > **Видео**.
- 2 Выберите видеофайл.

	Коснитесь, чтобы приостановить воспроизведение видео.
	Коснитесь, чтобы возобновить воспроизведение видео.
	Коснитесь, чтобы перейти на 10 секунд вперед.
	Коснитесь, чтобы перейти на 10 секунд назад.
	Коснитесь для управления громкостью видео.
	Коснитесь для изменения разрешения экрана видео.
	Коснитесь, чтобы заблокировать экран видео.

Чтобы настроить громкость во время просмотра видео, воспользуйтесь клавишами регулировки громкости на левой боковой панели телефона.

Мультимедиа









Коснитесь и удерживайте видеоклип в списке воспроизведения. Отообразятся параметры **Обмен**, **Удал.** и **Сведения**.

Музыка

Телефон оснащен встроенным музыкальным плеером, который позволяет воспроизводить любимую музыку. Чтобы получить доступ к плееру, коснитесь  > вкладка **Приложения** > **Музыка**.

Воспроизведение аудиофайлов

- 1 Коснитесь  > вкладка **Приложения** > **Музыка**.
- 2 Коснитесь **Композиции**.
- 3 Выберите аудиофайл.

	Коснитесь для поиска файлов с помощью YouTube
	Коснитесь, чтобы установить воспроизведение в произвольном порядке.
	Коснитесь, чтобы установить режим повтора.
	Коснитесь для управления громкостью музыки.
	Коснитесь, чтобы приостановить воспроизведение.
	Коснитесь, чтобы возобновить воспроизведение.
	Коснитесь для перехода к следующей композиции в альбоме или в плейлисте
	Коснитесь для возврата к началу композиции. Коснитесь два раза для перехода к предыдущей композиции.
	Коснитесь для настройки избранного.



Коснитесь, чтобы увидеть текущий список воспроизведения.



Коснитесь для просмотра всего списка песен.

Чтобы настроить громкость во время прослушивания, воспользуйтесь кнопками регулировки громкости на левой боковой панели телефона. Коснитесь и удерживайте любую песню в списке воспроизведения. Отобразятся параметры **Воспр.**, **Добавить в плейлист**, **Обмен**, **Уст. как сигнал вызова**, **Удал.**, **Инфо** и **Поиск**.

ПРИМЕЧАНИЕ!

- В зависимости от используемого программного обеспечения телефона некоторые форматы файлов могут не поддерживаться.
- При открытии файлов может возникать ошибка если размер файла превышает размер доступной памяти.
- Некоторые композиции могут быть защищены авторскими правами в соответствии с международными положениями и федеральными законами об авторских правах.
- Для воспроизведения или копирования музыки может потребоваться разрешение или лицензия.
В некоторых странах местное законодательство запрещает частное копирование материалов, защищенных авторским правом. Прежде чем загружать или копировать файлы, пожалуйста, ознакомьтесь с положениями местного законодательства относительно использования подобных материалов.

Радио



Ваш телефон LG-E440 оснащен встроенным FM-радиоприемником, который позволяет слушать любимые радиостанции на ходу.

ПРИМЕЧАНИЕ. Для прослушивания радио необходимо подключить наушники. Вставьте их в разъем для наушников.

Поиск радиостанций

Радиостанции на телефоне можно настраивать как вручную, так и автоматически. Затем радиостанция сохраняется под определенным номером канала.

Автоматическая настройка



- 1 На Главном экране коснитесь  > вкладка **Приложения** > **Радио**.
- 2 Коснитесь , затем выберите **Автопоиск**.
- 3 Во время автосканирования коснитесь кнопки **Отмена**, чтобы остановить его. В памяти будут сохранены только те каналы радиостанций, которые удалось определить до остановки сканирования.

ПРИМЕЧАНИЕ: настроить приемник на радиостанцию можно вручную, с помощью регулятора на экране.

ПРИМЕЧАНИЕ: для улучшения приема радиосигнала удлините шнур гарнитуры, который служит антенной для радио. Подключение гарнитуры, не разработанной специально для данного телефона, может повлиять на качество приема.



Инструменты

Будильник

- 1 Коснитесь  > вкладка **Приложения** > **Часы** > .
- 2 После установки будильника телефон отобразит количество времени, которое осталось до момента срабатывания будильника.
- 3 Установите параметры **Повтор**, **Повторение сигнала**, **Вибрация**, **Мелодия будильника**, **Громкость будильника**, **Автозапуск приложений**, **Блокировка с загадкой** и **Заметка**. Нажмите **Сохран..**

ПРИМЕЧАНИЕ. Чтобы изменить настройки будильника, на экране часов коснитесь кнопки **Меню**  и выберите **Настройки**.

Калькул-р

- 1 Коснитесь  > вкладка **Приложения** > **Калькул-р**.
- 2 Касайтесь цифровых клавиш для ввода цифр.
- 3 Для выполнения простых вычислений коснитесь нужной функции (+, -, x или ÷), после чего выберите =.
- 4 Для выполнения более сложных вычислений коснитесь , выберите **Дополнительная панель**, затем выберите sin, cos, tan, log и т.д.
- 5 Чтобы просмотреть историю, коснитесь значка .

Добавление события в календарь

- 1 Коснитесь  > вкладка **Приложения** > **Календарь**.
- 2 На экране можно выбрать различные типы просмотра календаря (День, Неделя, Месяц, Повестка дня).





Инструменты

- 3 Коснитесь даты, для которой необходимо добавить событие, затем коснитесь .
- 4 Коснитесь пункта **Название мероприятия** и введите название мероприятия.
- 5 Коснитесь пункта **Местоположение** и введите местоположение. Отметьте дату и введите время начала и окончания мероприятия.
- 6 Чтобы добавить к мероприятию примечание, коснитесь **Описание** и наберите текст.
- 7 Для того чтобы будильник срабатывал не один раз, установите **ПОВТОР**, и при необходимости установите **НАПОМИНАНИЯ**.
- 8 Коснитесь **Сохранить**, чтобы сохранить событие в календаре.

Диктофон

Используйте диктофон для записи голосовых заметок и других звуковых файлов.

Запись звука или голоса

- 1 Коснитесь  > вкладка **Приложения** и выберите **Диктофон**.
- 2 Коснитесь , чтобы начать запись.
- 3 Коснитесь , чтобы завершить запись.
- 4 Коснитесь , чтобы прослушать запись.

ПРИМЕЧАНИЕ. Коснитесь , чтобы получить доступ к альбому. Вы можете прослушать сохраненную запись. Доступное время записи может отличаться от реального.

Задачи

Данную задачу можно синхронизировать с учетной записью MS Exchange. В MS Outlook или MS Office Outlook Web Access можно создавать, изменять и удалять задачи.

Синхронизация с MS Exchange

- 1 На главном экране коснитесь  > **Настройки**.
- 2 Коснитесь **Аккаунты и синхронизация** > **ДОБАВИТЬ АККАУНТ**.
- 3 Коснитесь **Microsoft Exchange**, чтобы создать адрес электронной почты и пароль.
- 4 Обязательно установите флажок "Синхронизировать задачу".

Polaris Viewer 4

Polaris Viewer позволяет просматривать документы различных типов, например MS-Office, PDF, Text и т.д.

- Коснитесь  > вкладка **Приложения** > **Polaris Office 4**.

Голосовой поиск

Используйте данное приложение для поиска веб-страниц с помощью голоса.

- 1 Коснитесь  > вкладка **Приложения** > **Голосовой поиск**.
- 2 Произнесите ключевое слово или фразу, когда на экране появится надпись **Говорите**. Выберите одно из предложенных ключевых слов на дисплее.

ПРИМЕЧАНИЕ. Данное приложение может быть недоступно в зависимости от региона или поставщика услуг.

Инструменты

Загрузки

Используйте данное приложение для просмотра файлов, загруженных с помощью других приложений.

- Коснитесь  > вкладка **Приложения** > **Загрузки**.

ПРИМЕЧАНИЕ. Данное приложение может быть недоступно в зависимости от региона или поставщика услуг.

Интернет

Интернет





Используйте данное приложение для доступа к Интернет. Браузер открывает широкие возможности высокоскоростного полноцветного мира игр, музыки, новостей, спорта, развлечений, а также многого другого, прямо с мобильного телефона, где бы вы ни были и чем бы ни увлекались.

ПРИМЕЧАНИЕ. При подключении к услуге и загрузке содержимого начисляется дополнительная оплата. Узнайте о расценках у вашего оператора сети.

1 Коснитесь  > вкладка **Приложения** > **Интернет**.

Использование панели инструментов браузера

Коснитесь и удерживайте панель инструментов браузера, а затем пальцем сдвиньте ее вверх, чтобы открыть.

	Коснитесь, чтобы вернуться назад на одну страницу.
	Коснитесь, чтобы перейти к странице, которая была вызвана после текущей. Это действие обратное касанию клавиши Назад , которая используется для возврата к предыдущей странице.
	Коснитесь для перехода на главную страницу.
	Коснитесь, чтобы добавить новое окно.
	Коснитесь, чтобы добавить закладки.

Интернет

Просмотр веб-страниц

Коснитесь поля адреса, введите веб-адрес и нажмите **Ввод**.

Открытие страницы

Для перехода на новую страницу коснитесь  > 

Для перехода на другую страницу коснитесь , прокрутите вверх или вниз и коснитесь страницы, чтобы выбрать ее.

Поиск в Интернете с помощью голоса

Коснитесь поля адреса, коснитесь , произнесите ключевое слово, а затем выберите одно из предложенных ключевых слов на дисплее.

ПРИМЕЧАНИЕ. Данная функция может быть недоступна в зависимости от региона или поставщика услуг.



Закладки

Для добавления текущей страницы в закладки коснитесь  >

Сохранить в Закладки > **ОК**.

Чтобы открыть страницу из закладок, коснитесь  и выберите страницу.

История

Коснитесь  > **История** для открытия веб-страницы из списка недавно посещенных. Чтобы очистить историю, коснитесь **Меню** 

> **Очистить историю**.

Chrome

Используйте Chrome для поиска информации и просмотра веб-страниц.

1 Коснитесь  > вкладка **Приложения** > **Chrome**.

ПРИМЕЧАНИЕ. Данное приложение может быть недоступно в зависимости от региона или поставщика услуг.

Просмотр веб-страниц

Коснитесь поля Адрес, затем введите веб-адрес или критерии поиска.

Открытие страницы

Для перехода на новую страницу коснитесь  >  **Новая вкладка**.

Для перехода на другую страницу коснитесь , прокрутите вверх или вниз и коснитесь страницы, чтобы выбрать ее.

Поиск в Интернете с помощью голоса

Коснитесь поля адреса, коснитесь , произнесите ключевое слово и выберите одно из предложенных ключевых слов на дисплее.

Синхронизация с другими устройствами

Синхронизируйте открытые вкладки для использования Chrome на другом устройстве при входе с одного аккаунта Google.

Для просмотра открытых вкладок на других устройствах коснитесь



Меню  > **Другие устройства**.

Выберите веб-страницу, которую необходимо открыть.

Для просмотра закладок коснитесь .

Настройки

Доступ к меню Настроек

- 1 На Главном экране коснитесь  > вкладка **Приложения** > **Настройки**
или
На главном экране коснитесь  > **Настройки**.
- 2 Выберите категорию настроек и установите нужный параметр.

БЕСПРОВОДНАЯ СВЯЗЬ

< Wi-Fi >

Wi-Fi — включение функции Wi-Fi для соединения с доступными сетями Wi-Fi.

СОВЕТ Как получить MAC-адрес

Для настройки соединения с некоторыми беспроводными сетями, в которых используется MAC-фильтр, может потребоваться ввод MAC-адреса вашего телефона в маршрутизатор.

MAC-адрес указан в следующем пользовательском интерфейсе: коснитесь вкладки **Приложения** > **Настройки** > **Wi-Fi** >  > **Дополнительно** > **MAC-адрес**.

< Bluetooth >

Включение или выключение функции беспроводной передачи данных Bluetooth.

< Передача данных >

Отображение передачи данных и установка лимита использования мобильных данных.

< Настройки вызовов >

Настройка таких параметров, как переадресация вызова, отложенный вызов и использование других специальных функций, предлагаемых поставщиком услуг связи.

Разрешенные номера — включение и составление списка номеров, на которые можно совершить вызов. Потребуется ввести код PIN2, который можно узнать у оператора. В результате с вашего телефона можно будет вызвать только номера, входящие в список номеров фиксированного набора.

Сохранять незнакомые номера — Занести неизвестные номера в контакты после вызова.

Голосовая почта — позволяет выбрать службу голосовой почты оператора.

Переадресация вызова — выберите условия переадресации вызовов: переадресовывать все вызовы, переадресовывать в случае занятости линии, переадресовывать в случае непринятия вызова или переадресовывать в случае недоступности.

Запрет вызовов — блокировка входящих, исходящих или международных вызовов.

Продолжительность вызова — просмотр длительности всех вызовов, в том числе длительности последнего вызова, общей длительности, длительности исходящих и принятых вызовов.

Дополнительные настройки — позволяет изменять следующие настройки:

Определение номера — Выберите, будет ли ваш номер отображаться при исходящем вызове.

Параллельный вызов — Если функция параллельного вызова активирована, устройство будет уведомлять о поступающих во время разговора вызовах (зависит от оператора сети).

Настройки

Всплывающее уведомление о входящем вызове — при использовании Камеры и Видео будет показано всплывающее уведомление о входящем вызове.

Отклонение вызова — позволяет настроить функцию отклонения вызова. Выберите один из следующих вариантов: **Режим отклонения вызова** или **Черный список**.

Отклонить и отправить сообщение — данная функция позволяет быстро отправить сообщение в случае отклонения вызова. Эта функция может быть полезна при ответе на сообщение в ходе совещания.

Вибрация при соединении — когда другой абонент отвечает на вызов, телефон начинает вибрировать.

Хранитель конфиденциальной информации — скрывает имя и номер вызывающего абонента при входящем вызове.

Завершение вызова кнопкой питания — позволяет выбрать способ завершения вызова.

< **Еще...** >

Режим "В самолете" — в данном режиме все беспроводные соединения будут отключены.

Точка доступа Wi-Fi — Позволяет предоставлять доступ к мобильному подключению на телефоне по сети Wi-Fi и выполнять настройку точки доступа Wi-Fi.

Общий Bluetooth-модем — позволяет настраивать телефон таким образом, чтобы он предоставлял или не предоставлял доступ к Интернету.

VPN — отображение списка Виртуальных частных сетей (VPN), настроенных ранее. Позволяет добавлять различные виды VPN.

Мобильные сети — настройка параметров роуминга данных, режима и операторов сети, точек доступа (APN) и выполнение других настроек.

ПРИМЕЧАНИЕ. Установите PIN-код или пароль для блокировки экрана перед использованием хранилища учетных данных.

УСТРОЙСТВО

< Звук >

Профили — можно выбрать Звук, Только вибрация или Без звука.

Громкость — управление громкостью мелодии звонка, звука уведомлений, отклика на касание и системы, музыки, видео, игр и других медиафайлов.

Функция Тихий час — настройка времени для отключения всех звуковых сигналов, кроме будильника и медиафайлов.

Рингтон с виброзвонком — вибрация при входящих вызовах и оповещениях.

Мелодия звонка — Настройка мелодии звонка входящего вызова по умолчанию.

Звуки уведомления — настройка мелодии уведомления по умолчанию.

Вибрация на входящий вызов — позволяет настроить режим вибрации при входящих вызовах.

Звук панели набора номера — настройка воспроизведения звуковых сигналов при наборе номера с помощью цифровой клавиатуры.

Звуки при прикосновении — настройка воспроизведения сигнала при нажатии клавиш, значков и других элементов, реагирующих на касание.

Звук блокировки экрана — настройка воспроизведения звука при блокировке или разблокировке экрана.

Настройки

< Дисплей >

Яркость — настройка яркости экрана.

Время до отключения экрана — установка времени до отключения экрана.

Автоповорот экрана — автоматическое изменение ориентации экрана при повороте телефона.

Тип шрифта — изменение типа шрифта дисплея.

LED-подсветка кнопки главного экрана – настройте LED-подсветку вокруг кнопки главного экрана.

< Главный экран >

Настроить **Тема, Эффекты на экране, Обои, Круговая прокрутка экранов, Только книжный формат** и **Резервное копирование и восстановление из резервной копии первоначальных настроек.**

< Блокировка экрана >

Способ блокировки экрана — установка типа блокировки для защиты телефона. Открытие нескольких экранов, которые ознакомят вас с составлением комбинации разблокировки экрана. Установка параметров **Нет, Провести пальцем, Графический ключ, PIN-код** или **Пароль**.

Если установлен Графический ключ, то при включении телефона или активации экрана появится запрос на воспроизведение комбинации разблокировки, с тем чтобы разблокировать экран.

Обои — выбор обоев для экрана блокировки из **Галерея** или **Галерея фоновых рисунков**.

Часы & Ярлыки — настройка отображения часов и ярлыков при блокировке экрана.

Сведения о владельце — отображение сведений о владельце на экране блокировки.

Блокировочный таймер — установка времени ожидания блокировки экрана.

Мгновенная блокировка кнопкой питания — установка блокировки экрана при нажатии кнопки питания.

< **Карта SD и память телефона** >

ПАМЯТЬ ТЕЛЕФОНА — просмотр использования встроенной памяти.

КАРТА SD — проверка количества свободного места на карте SD. Коснитесь Извлечь карту SD для безопасного извлечения. Очистите карту SD, чтобы удалить все данные с карты SD.

< **Аккумулятор** >

Настройка параметров аккумулятора и проверка объектов для энергосбережения.

< **Приложения** >

Просмотр и управление приложениями.

ЛИЧНЫЕ

< **Аккаунты и синхронизация** >

Разрешение приложениям синхронизировать данные в фоновом режиме вне зависимости от того, используется приложение в настоящий момент или нет. Снятие флажка с этого параметра позволит продлить срок службы аккумулятора и снизит интенсивность операций по передаче данных (но не остановит их выполнение).

< **Доступ к информации о местоположении** >

Доступ к моему местоположению — при выборе сервиса местонахождения Google телефон определяет приблизительное местоположение с помощью Wi-Fi и мобильной сети. При установке флажка поступает запрос на разрешение Google использовать информацию о вашем местоположении при предоставлении данных услуг.

Настройки

Спутники GPS — при установке флажка Спутники GPS телефон определяет местоположение с точностью до улицы.

Информация о местоположении сети Wi-Fi и мобильной сети — позволяет приложениям определять ваше местонахождение быстрее с помощью сервиса определения местоположения Google. Данные о местонахождении будут зафиксированы и отправлены Google анонимно.

< Безопасность >

Установить блокировку SIM-карты — установка параметров блокировки SIM-карты или изменение PIN-кода.

Отображать пароль при наборе — отображение последнего символа при вводе скрытого пароля.

Администраторы устройства — просмотр или отключение администраторов устройства.

Неизвестные источники — установка по умолчанию для приложений из сторонних интернет-магазинов.

Доверенные учетные записи — отображать доверенные сертификаты Центра Сертификации.

Установить из памяти — установка зашифрованного сертификата.

Очистить хранилище — удаление всех сертификатов.

< Язык и клавиатура >

Используйте параметры Язык и клавиатура для выбора языка текста в телефоне, а также для настройки экранной клавиатуры, включая слова, добавленные в словарь.

< Резервная копия и сброс >

Изменение настроек управления параметрами и данными.

Резервное копирование данных — выполнение резервного копирования параметров и данных приложений на сервере Google.

Сохранить данные аккаунта — сохранение данных учетной записи.

АвтОВОССТАНОВЛЕНИЕ — восстановление параметров и данных приложений после их переустановки на устройстве.

Сброс настроек — сброс настроек до заводских значений и удаление всех данных. После сброса настроек появится запрос на предоставление информации, которая уже предоставлялась при первом запуске системы Android.

СИСТЕМА

< Дата и время >

Используйте **Дата и время**, чтобы задать форму отображения дат. Также вы можете использовать эти параметры для установки времени и часового пояса, и для определения текущего времени с помощью сотовой связи.

< Специальные возможности >

Настройки **Специальные возможности** используются для конфигурации доступности подключаемых модулей, установленных на телефоне.

ПРИМЕЧАНИЕ. Выбор данного параметра доступен при наличии дополнительного модуля.

< Подключение к ПК >

Тип USB-соединения — установка нужного режима: **Только зарядка**, **Синхронизация носителя (MTP)**, **Общий USB-модем**, **Программное обеспечение LG** или **Камера (PTP)**.

Запрос при подключении — запрос режима USB-соединения при подключении к компьютеру.

Настройки

Справка — справка по соединению USB.

PC-Suite — выберите этот параметр, чтобы использовать **LG PC Suite с помощью подключения Wi-Fi**.

Справка — справка по программному обеспечению LG.

< Опции разработчика >

Имейте в виду, что включение настроек разработчика может привести к неправильному поведению устройства. Опции разработчика рекомендуются только для опытных пользователей.

< О телефоне >

Просмотр информации о модели и проверка версии программного обеспечения, установленного на телефоне.

Программное обеспечение ПК (LG PC Suite)

Программное обеспечение ПК "LG PC Suite" — это программа, которая обеспечивает подключение вашего устройства к ПК с помощью кабеля USB и по Wi-Fi. Благодаря этому вы получите с компьютера доступ к функциям мобильного телефона на ПК.

Приложение для ПК "LG PC Suite" позволяет...

- Управлять и воспроизводить мультимедийное содержимое (музыка, видео, изображения) на ПК.
- Отправлять мультимедийное содержимое на телефон.
- Синхронизировать данные (расписания, контакты, закладки) на телефоне и ПК.
- Делать резервные копии данных на телефоне.
- Обновлять программное обеспечение телефона.
- Делать резервные копии данных и восстанавливать их на телефоне.
- Воспроизводить мультимедийное содержимое ПК на вашем устройстве.
- Создавать на вашем устройстве резервные копии заметок, а также создавать и редактировать их

ПРИМЕЧАНИЕ. Информация об использовании программного обеспечения ПК "LG PC Suite" приведена в меню Справка данного приложения.

Программное обеспечение ПК (LG PC Suite)

Установка приложения для ПК "LG PC Suite"

Приложение для ПК "LG PC Suite" можно загрузить с веб-страницы LG.

- 1 Перейдите по адресу www.lg.com и выберите страну.
- 2 Перейдите к **Поддержка > МОБИЛЬНАЯ ПОДДЕРЖКА > Мобильные телефоны LG >** Выберите модель или
Перейдите в раздел **Поддержка > Мобильный >** Выберите модель.
- 3 Щелкните **Синхронизация с ПК** в **РУКОВОДСТВА И ЗАГРУЗКИ** и щелкните **ЗАГРУЗИТЬ** для загрузки программного обеспечения ПК "LG PC Suite".

Системные требования ПО для ПК "LG PC Suite"

- ОС: Windows XP (Service pack 3) 32-разрядная, Windows Vista, Windows 7, Windows 8
- ЦП: 1 ГГц или выше
- ОЗУ: 512 МБ или больше
- Графическая плата: разрешение 1024 x 768, глубина цвета 32-битная или больше
- Жесткий диск: 500 МБ или больше свободного места на жестком диске (в зависимости от сохраняемых данных может потребоваться больше места.)
- Необходимое ПО: встроенные драйверы LG, Windows Media Player 10 или более поздняя версия

ПРИМЕЧАНИЕ. Встроенный драйвер USB LG

Встроенный драйвер USB LG необходим для подключения устройства LG к компьютеру. Он устанавливается автоматически при установке программного обеспечения ПК LG PC Suite на компьютер.

Синхронизация устройства с ПК

Для удобства данные с устройства и компьютера могут быть легко синхронизированы с помощью программного обеспечения ПК "LG PC Suite". Можно синхронизировать контакты, расписания и закладки.

Последовательность действий:

- 1 Подсоедините телефон к ПК. (для подключения используйте USB-кабель или Wi-Fi-соединение.)
- 2 Появится **Тип USB-соединения..** Выберите **Программное обеспечение LG.**
- 3 После подключения запустите программу и выберите раздел устройств из категории в левой части экрана.
- 4 Чтобы выбрать, щелкните **Личная информация.**
- 5 Установите галочки рядом с содержимым, которое требуется синхронизировать, а затем нажмите кнопку **Синхр.**

ПРИМЕЧАНИЕ. Чтобы синхронизировать телефон с ПК через USB-кабель, на ПК необходимо установить программу "LG PC Suite". Процедура установки ПО LG PC Suite приведена на предыдущих страницах.

Перемещение контактов со старого телефона на новый

- 1 При помощи программы синхронизации ПК выполните экспорт контактов, сохраненных в файле CSV, со старого телефона.
- 2 Сначала установите приложение LG PC Suite на ПК. Запустите программу и подключите телефон с ОС Android к ПК при помощи кабеля USB.
- 3 В верхнем меню выберите **Устройство > Импортировать в устройство > Импорт контактов.**

Программное обеспечение ПК (LG PC Suite)

- 4 Появляется всплывающее окно для выбора типа файла и файла для импорта.
- 5 Во всплывающем окне щелкните **Выбрать файл**, появляется окно браузера Windows Explorer.
- 6 Выберите файл контактов для импорта в Windows Explorer и щелкните **Открыть**.
- 7 Щелкните **ОК**.
- 8 Появится всплывающее окно **Сопоставление полей** для связи контактов в вашем устройстве с новыми контактами.
- 9 При возникновении конфликта между данными контактов на ПК и контактами на вашем устройстве, выберите и измените необходимые данные в приложении LG PC Suite.
- 10 Нажмите **ОК**.

Обновление ПО телефона

Обновление ПО мобильного телефона LG через Интернет

Для получения дополнительных сведений об этой функции посетите веб-сайт <http://update.lgmobile.com> или <http://www.lg.com/common/index.jsp> → и выберите страну и язык.

Данная функция позволяет удобно обновлять ПО телефона до последней версии через Интернет без посещения сервис-центра. Эта функция доступна, только если и когда компания LG выпускает новую версию ПО для вашего устройства.

Поскольку процедура обновления программного обеспечения мобильного телефона требует предельной внимательности, выполняйте все указания и читайте все сообщения, появляющиеся на экране на каждом этапе. Помните, что отсоединение USB-кабеля в процессе обновления программного обеспечения может привести к серьезной неисправности мобильного телефона.

ПРИМЕЧАНИЕ. Компания LG оставляет за собой право выпускать обновления встроенного ПО только для отдельных моделей по своему усмотрению и не гарантирует наличие нового встроенного ПО для всех моделей мобильных телефонов.

Обновление ПО мобильного телефона LG беспроводным способом (OTA)

Данная функция позволяет обновлять ПО телефона до последней версии беспроводным способом без подключения кабеля передачи данных USB. Эта функция доступна, только если и когда компания LG выпускает новую версию ПО для вашего устройства.

Сначала можно проверить версию ПО вашего мобильного телефона:
Настройки > О телефоне > Обновление ПО > Проверить наличие обновления.

Обновление ПО телефона

ПРИМЕЧАНИЕ. Ваши личные данные из внутренней памяти телефона, включая сведения об учетной записи Google, о других учетных записях, данные и настройки системы и приложений, а также загруженные приложения и лицензия DRM, могут быть потеряны в процессе обновления ПО телефона. В связи с этим LG рекомендует создать резервную копию личных данных перед обновлением ПО телефона. LG не несет ответственности за потерю личных данных.

ПРИМЕЧАНИЕ. Доступность функции зависит от поставщика сетевых услуг, региона или страны.

Сведения о данном руководстве пользователя

Сведения о данном руководстве пользователя

- Перед использованием устройства внимательно прочтите данное руководство. Это обеспечит правильное и безопасное использование телефона.
- Некоторые изображения и снимки экрана, приведенные в настоящем руководстве, могут выглядеть не так, как в вашем телефоне.
- Содержимое вашего телефона может отличаться от конечного продукта или программного обеспечения, предоставленного поставщиком услуг или оператором. Такое содержимое может быть изменено без предварительного уведомления. Для получения последней версии настоящего руководства посетите веб-сайт LG по адресу www.lg.com.
- Приложения, установленные на вашем телефоне, и их функции могут отличаться в зависимости от страны, региона или спецификаций оборудования. Компания LG не несет ответственности за любые проблемы производительности, вызванные использованием приложений, разработанных сторонними поставщиками.
- Компания LG не несет ответственности за проблемы производительности или несовместимости, вызванные изменением настроек реестра или программного обеспечения операционной системы. Любая попытка изменения операционной системы может привести к неправильной работе устройства или приложений.

Сведения о данном руководстве пользователя

- Программное обеспечение, аудио, обои, изображения и другие медиафайлы, предоставляемые вместе с устройством, лицензированы для ограниченного использования. Извлечение и использование этих материалов в коммерческих или иных целях является нарушением авторских прав. Как пользователь, вы несете полную ответственность за незаконное использование медиафайлов.
- За услуги передачи данных, например, SMS/MMS, загрузку/ скачивание, автосинхронизацию или использование служб определения местоположения может взиматься дополнительная плата. Чтобы избежать дополнительных расходов, выберите план передачи данных, отвечающий вашим потребностям. Для получения дополнительных сведений обратитесь к поставщику услуг.

Товарные знаки

- LG и логотип LG являются зарегистрированными товарными знаками LG Electronics.
- Все остальные товарные знаки и авторские права являются собственностью соответствующих владельцев.

Аксессуары

Данные аксессуары подходят для использования с вашим телефоном.
(Описанные ниже аксессуары могут не входить в комплект поставки и приобретаться дополнительно).

Универсальный адаптер



Аккумулятор



Наушники



Кабель передачи данных



Краткое руководство



ПРИМЕЧАНИЕ!

- Всегда используйте только оригинальные аксессуары LG.
- Использование других аксессуаров может вызвать аннулирование гарантии.
- В разных регионах в комплект поставки входят разные аксессуары.

Устранение неисправностей

В данной главе перечислены некоторые проблемы, которые могут возникнуть при эксплуатации телефона. При возникновении некоторых неисправностей требуется обращение к поставщику услуг, однако большую часть проблем можно с легкостью устранить самостоятельно.

Сообщение	Возможные причины	Возможные меры по устранению
Ошибка SIM	В телефоне нет SIM-карты или она установлена неправильно.	Убедитесь в правильности установки SIM-карты.
Сетевое подключение отсутствует/теряется	Сигнал слишком слабый или телефон находится вне зоны покрытия сети.	Перейдите к окну или выйдите на открытое пространство. Сверьтесь с картой зоны покрытия оператора сети.
	Оператором введены новые службы	Убедитесь, что SIM-карта была выпущена не ранее 6-12 месяцев назад. В данном случае замените SIM-карту в ближайшем филиале вашего поставщика услуг связи. Свяжитесь с поставщиком услуг.
Коды не совпадают	При необходимости изменить код безопасности новый код необходимо подтвердить, введя его повторно.	Если вы забыли код, обратитесь к поставщику услуг.
	Введенные коды не совпадают.	

Сообщение	Возможные причины	Возможные меры по устранению
Невозможно установить приложения	Не поддерживается поставщиком услуг или требуется регистрация.	Обратитесь к поставщику услуг.
Вызовы недоступны	Ошибка набора номера	Новая сеть не авторизована.
	Установлена новая SIM-карта	Узнайте, не появились ли новые ограничения.
	Достигнут лимит, установленный для предварительной оплаты.	Обратитесь к поставщику услуг или сбросьте ограничения с помощью кода PIN 2.
Телефон не включается	Плохо нажата кнопка включения/выключения.	Нажмите и удерживайте кнопку On/Off (Вкл./Выкл.) в течение не менее 2 секунд.
	Аккумулятор разряжен.	Зарядите аккумулятор. Проверьте индикатор уровня заряда на дисплее.

Устранение неисправностей

Сообщение	Возможные причины	Возможные меры по устранению
Ошибка зарядки	Аккумулятор разряжен.	Зарядите аккумулятор.
	Слишком высокая или низкая температура окружающей среды.	Убедитесь, что телефон заряжается при нормальной температуре.
	Проблемы с контактами	Проверьте зарядное устройство и подключение кабеля питания к телефону.
	Отсутствует напряжение	Подключите зарядное устройство в другую розетку.
	Зарядное устройство повреждено	Замените зарядное устройство.
	Недопустимое зарядное устройство	Используйте только оригинальные аксессуары LG.
Номер запрещен	Включена функция фиксированного набора.	Откройте меню "Настройки" и отключите данную функцию.
Не удается получить/отправить SMS-сообщения и фото	Память переполнена	Удалите часть сообщений из телефона.

Сообщение	Возможные причины	Возможные меры по устранению
Файлы не открываются	Неподдерживаемый формат файлов.	Проверьте поддерживаемые форматы файлов.
При входящем вызове не загорается экран.	Неправильная работа датчика расстояния	Защитная лента или чехол не должны закрывать датчик приближения. Область вокруг датчика расстояния должна быть чистой.
Нет звука	Режим вибрации	Откройте настройки меню Звук, чтобы проверить, не включен ли режим вибрации или бесшумный режим.
Завершение вызова или задержка вызова	Временная ошибка программного обеспечения	Загрузите обновления для программного обеспечения с веб-сайта.

Информация об импортере

- 1) Импортер в Россию: Общество с ограниченной ответственностью «ЛГ Электроникс РУС», 143160, Московская область, Рузский р-н, С.П. Дороховское, 86км. Минского шоссе, д.9
- 2) Импортер в Казахстан : LG Electronics in Almaty, Kazakhstan

Информация об импортере

«ЛГ Электроникс Инк.»
Корея, 150-721, , Сеул, Йеонгде-унгпо-гу, Йеоуи-до-донг 20,
ЛГТвин Тауэр



Посібник користувача

- Зображення екрана й ілюстрації можуть відрізнятися від того, що ви бачите на реальному телефоні.
- Деякий вміст цього посібника може не стосуватися вашого телефону залежно від програмного забезпечення і постачальника послуг. Уся інформація в цьому документі може бути змінена без повідомлення.
- Цей телефон не рекомендується для використання особами з вадами зору, враховуючи наявність у ньому сенсорної клавіатури.
- © Компанія LG Electronics, Inc., 2013. Усі права застережено. LG і логотип LG є зареєстрованими товарними знаками корпорації LG Group та її відповідних представництв. Усі інші товарні знаки є власністю їхніх відповідних власників.
- Google™, Google Maps™, Gmail™, YouTube™, Google Talk™ та Play Store™ є товарними знаками компанії Google, Inc.

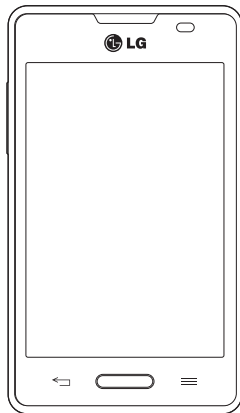

Зміст

Рекомендації щодо безпеки та ефективного використання	5	Налаштування облікового запису Google	36
Важливе повідомлення	15	Під'єднання до мереж і пристроїв	37
Ознайомлення з телефоном	22	Wi-Fi	37
Огляд телефону	22	Під'єднання до мереж Wi-Fi	37
Встановлення SIM-карти та акумулятора	24	Увімкнення Wi-Fi і підключення до мережі Wi-Fi	37
Заряджання телефону	26	Bluetooth	38
Використання карти пам'яті	26	Спільне використання з'єднання телефону для передачі даних	40
Блокування та розблокування екрана	27	Під'єднання до комп'ютера за допомогою USB-кабелю	42
Головний екран	28	Дзвінки	44
Поради щодо використання сенсорного екрана	28	Здійснення дзвінка	44
Домашній екран	29	Дзвінки контактам	44
Персоналізація головного екрана	30	Відповідь на дзвінок і відхилення дзвінка	44
Відкривання останніх використовуваних програм	30	Регулювання гучності під час дзвінка	45
Сповіщення	31	Здійснення другого дзвінка	45
Проведення пальцем вниз для відображення сповіщень і параметрів	31	Перегляд журналу дзвінків	46
Швидкі налаштування	32	Налаштування викликів	46
Піктограми-індикатори в рядку стану	32	Контакти	47
Екранна клавіатура	35	Пошук контакту	47
Введення літер із діакритичними знаками	35	Додавання нового контакту	47
		Вибрані контакти	48
		Створення групи	48

SMS/MMS	49	Унікальна функція LG	62
Надсилання повідомлення	49	Функція QuickMemo	62
Адресна скринька	50	Використання параметрів	
Зміна налаштувань повідомлень... 50		QuickMemo	63
Ел. пошта	51	Перегляд збереженої швидкої	
Керування обліковим записом		нотатки QuickMemo	63
електронної пошти	51	LG SmartWorld	64
Робота з папками облікового		Як отримати доступ до LG	
запису	52	SmartWorld із вашого телефону	64
Створення і надсилання електронної		Як користуватися програмою LG	
пошти	52	SmartWorld	64
Камера	53	Мультимедія	66
Використання видошукача	53	Галерея	66
Використання розширених		Перегляд зображень	66
налаштувань	54	Відтворення відео.....	67
Швидка фотозйомка	56	Редагування фотографій та відео..	67
Після фотозйомки	56	Видалення зображень	67
Перегляд збережених фотографій . 58		Налаштування знімка як шпалери .67	
Відеокамера	59	Відео	68
Використання видошукача	59	Відтворення відео.....	68
Використання розширених		Музика	69
налаштувань	60	Відтворення пісні	69
Швидка відеозйомка	60	FM радіо	71
Після запису відео	61	Пошук радіостанцій	71
Перегляд збереженого відео	61	Автоматична настройка.....	71
Регулювання гучності під час		Утиліти	72
перегляду відео	61	Налаштування будильника	72
		Використання калькулятора.....	72
		Додавання події до календаря	73

Зміст

Диктофон.....	73	Комп'ютерна програма (LG PC Suite).....	88
Запис звуку чи голосу.....	73	Оновлення програмного забезпечення телефону.....	91
Завдання.....	74	Про цей посібник користувача.....	93
Polaris Viewer 4.....	74	Про цей посібник користувача.....	93
Голосовий пошук.....	74	Товарні знаки.....	94
Завантаження.....	75	Акcesуари.....	95
Веб.....	76	Усування несправностей.....	96
Інтернет.....	76		
Використання панелі інструментів для мережі.....	76		
Перегляд веб-сторінок.....	76		
Відкривання сторінки.....	77		
Голосовий пошук в Інтернеті.....	77		
Закладки.....	77		
Журнал.....	77		
Chrome.....	77		
Перегляд веб-сторінок.....	78		
Відкривання сторінки.....	78		
Голосовий пошук в Інтернеті.....	78		
Синхронізація з іншими пристроями.....	78		
Налаштування.....	79		
Доступ до меню налаштувань.....	79		
БЕЗДРОТОВИЙ ЗВ'ЯЗОК.....	79		
ПРИСТРІЙ.....	82		
ОСОБИСТЕ.....	84		
СИСТЕМА.....	86		

Рекомендації щодо безпеки та ефективного використання

Прочитайте цю коротку інструкцію. Недотримання викладених у ній вказівок може бути небезпечним або протизаконним.

Випромінювання радіочастотної енергії

Інформація щодо впливу радіохвиль та Коефіцієнту Питомого Поглинання (SAR).

Мобільний телефон моделі LG-E440 розроблено відповідно до вимог безпеки щодо радіочастотного випромінювання. Ці вимоги базуються на наукових рекомендаціях, у яких наведено норми безпечного впливу радіохвиль на всіх осіб, незалежно від віку та стану здоров'я.

- В інструкціях щодо радіочастотного випромінювання використовується одиниця вимірювання, яка називається коефіцієнтом питомого поглинання (SAR). Вимірювання коефіцієнта SAR проводяться з використанням стандартних методів під час того, як пристрій працює із максимально дозволеною потужністю в усіх використовуваних частотних діапазонах.
- У різних моделях телефонів LG можуть бути різні рівні SAR, однак усі вони відповідають вказівкам щодо рівня випромінювання радіохвиль.
- Граничне значення коефіцієнта SAR, рекомендоване Міжнародною комісією із захисту від неіонізуючої радіації (ICNIRP), становить 2 Вт/кг, розподілених на 10 г тканини організму.
- Найвищий рівень SAR для цієї моделі, який
- було зафіксовано під час тестування біля вуха, становить 0,635 Вт/кг (10 г) і, якщо телефон знаходиться на тілі, – 0,60 Вт/кг (10 г).
- Цей пристрій відповідає вимогам щодо радіочастотного випромінювання як за умови використання у звичний спосіб (біля вуха), так і в разі розташування на відстані більше 1,5 см від тіла. Якщо ви носите телефон на тілі у футлярі, кріпленні для ремня чи в

Рекомендації щодо безпеки та ефективного використання

іншого роду тримачах, слід зважати, щоб вони не містили металевих компонентів і розташовували телефон на відстані щонайменше 1,5 см від тіла. Для передачі файлів чи повідомлень пристрій вимагає наявності якісного зв'язку з мережею. Іноді передача файлів або повідомлень може затримуватися з огляду на відсутність відповідного рівня зв'язку. Дотримуйтесь зазначених вище норм щодо відстані розташування телефону, поки передачу не буде завершено.

Догляд та технічне обслуговування



ЗАСТЕРЕЖЕННЯ

Використовуйте акумулятори, зарядні пристрої та аксесуари, рекомендовані для цієї моделі телефону. Використання будь-яких інших типів пристроїв може бути небезпечним і призвести до втрати гарантії на телефон.

- Не розбирайте цей пристрій. За потреби ремонту звертайтеся до кваліфікованого майстра.
- Гарантійний ремонт, на розсуд компанії LG, може передбачати заміну частин або плат новими чи відновленими, за умови, що їхня функціональність рівнозначна функціональності замінюваних частин.
- Не використовуйте телефон поблизу електропристроїв, таких як телевізори, радіоприймачі та персональні комп'ютери.
- Також пристрій не слід класти біля джерел тепла, наприклад обігрівачів або кухонних плит.
- Не кидайте телефон.
- Не піддавайте телефон механічній вібрації чи ударам.

- Вимикайте телефон у місцях, де заборонено користуватися мобільними телефонами. Наприклад, не використовуйте телефон у лікарнях, оскільки він може впливати на роботу медичного обладнання.
- Не беріть телефон мокрими руками під час зарядження. Це може призвести до ураження струмом та сильного пошкодження телефону.
- Не заряджайте телефон біля легкозаймистих матеріалів, оскільки під час заряджання він може нагрітися і спричинити пожежу.
- Для чищення зовнішньої поверхні пристрою використовуйте суху ганчірку (розчинники, зокрема бензол і спирт, використовувати заборонено).
- Не кладіть телефон під час зарядження на м'яку поверхню.
- Заряджайте телефон у добре провітрюваних місцях.
- Не піддавайте пристрій надмірному впливу диму чи пилу.
- Не тримайте телефон поблизу кредитних карток або транспортних квитків, оскільки він може впливати на інформацію, що зберігається на магнітних стрічках.
- Не стукайте по екрану гострими предметами, оскільки це може пошкодити телефон.
- Оберегайте телефон від рідини та вологи.
- Слід обережно користуватися такими аксесуарами, як навушники. Не торкайтеся антени без потреби.
- Не використовуйте, не торкайтеся та не намагайтеся зняти або замінити розбите, надщерблене або тріснуте скло. Гарантія не поширюється на пошкодження скла дисплею через необережність або неналежне використання.

Рекомендації щодо безпеки та ефективного використання

- Телефон – це електронний пристрій, який під час роботи генерує тепло. Надзвичайно тривалий безпосередній контакт зі шкірою за відсутності відповідної вентиляції може стати причиною дискомфорту або незначних опіків. Тому будьте обережні під час і відразу після використання телефону.
- Якщо ваш телефон намокне, негайно від'єднайте його від мережі та ретельно висушіть. Не намагайтеся пришвидшити висушування за допомогою зовнішнього джерела тепла, наприклад духовки, мікрохвильової печі чи фену.
- Рідина у вологому телефоні змінює колір етикетки, що всередині виробу. Гарантія не поширюється на пошкодження пристрою внаслідок дії рідини.

Ефективне використання телефону

Електронні пристрої

Усі мобільні телефони можуть створювати радіоперешкоди, які можуть негативно впливати на роботу інших пристроїв.

- Заборонено використовувати мобільний телефон поблизу медичного обладнання без дозволу на це. Не розташовуйте телефон поблизу кардіостимулятора, наприклад, у нагрудній кишені.
- Мобільні телефони можуть спричиняти перешкоди в роботі слухових апаратів.
- Мобільний телефон може бути причиною незначних перешкод у роботі телевізорів, радіопристроїв, комп'ютерів тощо.

Безпека на дорозі

Ознайомтесь із законами та правилами щодо використання мобільних телефонів під час керування транспортним засобом у вашому регіоні.

- Не розмовляйте по телефону під час їзди.
- Вся увага має бути зосереджена на керуванні автомобілем.
- З'їдьте з проїзної частини та припаркуйтесь перед здійсненням дзвінка чи для відповіді на вхідний дзвінок, якщо цього вимагають умови управління автомобілем.
- Радіочастотна енергія може впливати на деякі електронні системи автотранспортного засобу, наприклад на стереосистему та обладнання безпеки.
- Якщо ваш автомобіль обладнаний подушкою безпеки, не заслоняйте її вбудованим чи портативним радіобладнанням. Внаслідок цього подушка безпеки може спрацювати неефективно, що може спричинити серйозне травмування водія чи пасажирів.
- При прослуховуванні музики на вулиці, рекомендується налаштувати рівень гучності так, щоб чути оточуючі вас звуки. Це особливо важливо, якщо ви перебуваєте біля дороги.

Запобігання ризикам пошкодження слуху



Для запобігання можливому пошкодженню слуху не прослуховуйте з високим рівнем гучності протягом тривалого часу

Можна пошкодити слух, якщо довгий час використовуєте телефон із високим рівнем гучності. Радимо не вмикати і не вимикати телефон біля вуха. Також рекомендовано налаштувати гучність музики та дзвінків на поміркований рівень.

Рекомендації щодо безпеки та ефективного використання

- Користуючись навушниками, зменшуйте гучність, якщо ви не чуєте розмову людей поруч, або якщо люди поруч із вами чують, що саме ви слухаєте.

ПРИМІТКА. Надмірний тиск звуку з навушників та гарнітури може призвести до втрати слуху.

Скляні деталі

Деякі деталі вашого мобільного телефону зроблені зі скла. При падінні на тверду поверхню або при сильному ударі мобільного телефону це скло може тріснути. Якщо скло тріснуло, не доторкайтесь до нього та не намагайтесь його зняти. Припиніть використання вашого мобільного телефону до заміни скла в авторизованому сервісному центрі.

Район проведення вибухових робіт

Не використовуйте телефон у районі, де проводяться вибухові роботи. Дотримуйтесь відповідних обмежень, правил і законів.

Потенційно вибухонебезпечне середовище

- Не користуйтеся телефоном на автозаправних станціях.
- Не використовуйте телефон поблизу пального або хімічних речовин.
- Заборонено перевозити чи зберігати займисті гази, рідини чи вибухові речовини у відділенні автомобіля, в якому знаходиться мобільний телефон і аксесуари до нього.

У літаку

Бездротові пристрої можуть спричинити перешкоди в роботі обладнання літака.

- Перед входом на борт літака завжди вимикайте мобільний телефон.
- Не використовуйте телефон на борту літака без дозволу екіпажа.

Діти

Зберігайте телефон у недоступному для маленьких дітей місці. Його дрібні деталі в разі від'єднання та потрапляння в дихальні шляхи можуть спричинити задушення.

Екстрені виклики

У деяких мережах мобільного зв'язку екстрені виклики можуть бути недоступними. Тому для здійснення екстрених викликів не слід покладатися тільки на мобільний телефон. Для отримання детальнішої інформації зверніться до свого постачальника послуг мобільного зв'язку.

Використання та догляд за акумулятором

- Немає потреби повністю розряджати акумулятор перед його зарядженням. На відміну від інших типів акумуляторів цей не має ефекту пам'яті, який може негативно впливати на роботу акумулятора.
- Використовуйте тільки акумулятори та зарядні пристрої компанії LG. Зарядні пристрої LG розроблено для забезпечення максимального терміну роботи акумулятора.

Рекомендації щодо безпеки та ефективного використання

- Не розбирайте акумулятор і не закорочуйте його контакти.
- Металеві контакти акумулятора повинні бути чистими.
- Замініть акумулятор, якщо він більше не забезпечує належну роботу телефону. Ресурс цього акумулятора розрахований на сотні перезаряджень.
- Якщо акумулятор не використовується на протязі тривалого періоду часу, його необхідно зарядити, щоб збільшити термін експлуатації.
- Не піддавайте зарядний пристрій впливові прямих сонячних променів і не використовуйте його в умовах підвищеної вологості, наприклад у ванній кімнаті.
- Не залишайте акумулятор у надто гарячому чи холодному середовищі, адже це може призвести до погіршення робочих характеристик акумулятора.
- Якщо на зміну встановлено акумулятор невідповідного типу, існує ризик вибуху.
- Утилізуйте використані акумулятори згідно з інструкціями виробника. Якщо можливо, здавайте їх на спеціальну переробку. Не утилізуйте акумулятори як побутове сміття.
- Якщо вам необхідно замінити акумулятор, зверніться по допомогу до найближчого уповноваженого пункту обслуговування або торгового представника компанії LG Electronics.
- Завжди витягуйте зарядний пристрій з розетки після повного зарядження телефону, щоб уникнути зайвого споживання енергії зарядним пристроєм.
- Дійсний ресурс акумулятора залежить від конфігурації мережі, налаштувань телефону, типу використання, акумулятора та стану навколишнього середовища.

- Оберегайте акумулятор від контактів із гострими предметами, зокрема стежте, щоб він не потрапив до зубів чи кігтів тварин. Це може спричинити пожежу.

ДЕКЛАРАЦІЯ ПРО ВІДПОВІДНІСТЬ

Ця компанія **LG Electronics** засвідчує, що виріб **LG-E440** відповідає основним вимогам та іншим відповідним положенням Директиви **1999/5/EC**. Копію декларації про відповідність можна знайти за посиланням <http://www.lg.com/global/support/cedoc/RetrieveProductCeDOC.jsp>

Робоча температура

Мак.: +50°C (розрядження), +45°C (зарядження)

Мін.: -10°C

Представництво для отримання інформації про відповідність цього виробу нормативним вимогам:

LG Electronics Inc.

EU Representative, Krijgsman 1,

1186 DM Amstelveen, The Netherlands

Примітка. Програмне забезпечення з відкритим кодом

Щоб отримати відповідний вихідний код програмного забезпечення за ліцензіями GPL, LGPL, MPL тощо, відвідайте веб-сайт <http://opensource.lge.com/>.

Усі відповідні умови ліцензійних угод, відмови від відповідальності та повідомлення можна завантажити з вихідним кодом.



Правила утилізації пристрою

- 1** Якщо на приладі знаходиться ця наклейка з зображенням ящика для сміття, це означає, що даний прилад підпадає під дію Європейської Директиви 2002/96/ЕС.
- 2** Всі електричні та електронні вироби заборонено утилізувати з побутовим сміттям; їх слід утилізувати тільки у спеціальних місцях, визначених урядом або місцевою владою.
- 3** Правильна утилізація вашого старого пристрою дозволить уникнути ймовірного негативного впливу на довкілля та здоров'я людей.
- 4** По детальнішу інформацію щодо утилізації вживаного пристрою зверніться у відповідну місцеву службу, службу вивозу сміття або в магазин, де придбали цей виріб.



Правила утилізації використаних батарей/акумуляторів

- 1** Якщо на батареях/акумуляторах пристрою є наліпка із зображенням перекресленого смітника, це означає, що їх слід утилізувати згідно з Європейською Директивою 2006/66/ЕС.
- 2** Біля цього знаку може також бути зображено хімічні символи ртуті (Hg), кадмію (Cd) або свинцю (Pb), якщо батарея містить частку ртуті понад 0,0005 %, кадмію – понад 0,002 % та свинцю – понад 0,004 %.
- 3** Усі батареї/акумулятори слід утилізувати окремо від побутового сміття, здаючи їх у спеціальні пункти збору, визначені урядом або місцевою владою.
- 4** Правильно утилізувавши старі батареї/акумулятори, можна попередити можливі наслідки їхнього негативного впливу на довкілля, здоров'я тварин і людей.
- 5** Детальніше про утилізацію старих батарей/акумуляторів можна дізнатись у міській раді, службі вивозу сміття або в магазині, де придбано виріб.

Важливе повідомлення

Перш ніж починати користуватися телефоном, прочитайте цю інформацію!

Перш ніж віднести телефон в центр обслуговування чи телефонувати представнику центру обслуговування, слід перевірити, чи проблеми, які виникли з телефоном, не згадано в цьому розділі.

1. Пам'ять телефону

Коли у пам'яті телефону залишиться менше 10% вільного місця, він не зможе отримувати нові повідомлення. Слід перевірити пам'ять телефону та видалити певні дані, наприклад програми або повідомлення, щоб звільнити місце.

Видалення програм:

- 1 Натисніть  > вкладку "Програми" > "Налаштув." > "Програми" в меню "ПРИСТРІЙ".
- 2 Коли з'явиться список усіх програм, перейдіть до програми, яку слід видалити.
- 3 Натисніть "Видалити".

2. Оптимізація ресурсу акумулятора

Ресурс акумулятора можна збільшити між заряджаннями, вимикаючи функції, які не потрібні активними у фоновому режимі. Можна проконтролювати, як програми та системні ресурси використовують заряд акумулятора.

Важливе повідомлення

Розширення ресурсу акумулятора телефону:

- Вимикайте радіоз'єднання, коли вони не використовуються. Якщо ви не використовуєте функції Wi-Fi, Bluetooth або GPS, вимкніть їх.
- Зменште рівень яскравості екрана і встановіть менше значення часу очікування екрана.
- Вимкніть функцію автоматичної синхронізації пошти Gmail, календаря, контактів та інших програм.
- Деякі завантажені програми можуть зменшувати ресурс акумулятора.

Перевірка рівня заряду акумулятора:

- Натисніть  > вкладку "Програми" > "Налаштув." > "Про телефон" у меню "СИСТЕМА" > "Акумулятор".

Вгорі на екрані з'являться дані про стан акумулятора (зарядження, розрядження) і рівень його заряду (у відсотках).

Перевірка та контроль використання заряду акумулятора:

- Натисніть  > вкладку "Програми" > "Налаштув." > "Про телефон" у меню "СИСТЕМА" > "Акумулятор" > "Розхід заряду батареї".

На екрані з'являться дані про час використання акумулятора. Він вказує тривалість використання з часу останнього підключення до джерела живлення, а в разі підключення – найтриваліше останнє використання акумулятора. На екрані відображається список програм чи послуг, які споживають заряд акумулятора, починаючи із найвищого значення.

3. Перед встановленням програм та ОС із відкритим кодом

ЗАСТЕРЕЖЕННЯ

Встановлення та використання операційної системи, наданої стороннім виробником, може призвести до неправильної роботи телефону. Крім того, гарантія на телефон втрапить свою силу.

ЗАСТЕРЕЖЕННЯ

Щоб захистити телефон та особисті дані, завантажуйте програми лише з надійних джерел, наприклад із Play Store™. Якщо на телефоні є неправильно встановлені програми, він може не працювати належним чином чи може виникнути серйозна помилка. Такі програми, а також всі відповідні дані та налаштування, слід видалити з телефону.

4. Використання шаблону розблокування

Для захисту телефону встановіть шаблон розблокування. Натисніть  > вкладку "Програми" > "Налаштув." > "Блокування екрана" в меню "ПРИСТРІЙ" > "Вибрати блокування екрана" > "Графічний ключ".

Відкриється екран з інформацією про те, як намалювати шаблон розблокування екрана. Для безпеки потрібно створити резервний PIN-код на випадок, якщо ви забудете шаблон розблокування.

Увага! Перш ніж встановлювати шаблон розблокування, створіть обліковий запис Google та обов'язково запам'ятайте резервний PIN-код, створений під час створення шаблону блокування.

Важливе повідомлення

ЗАСТЕРЕЖЕННЯ

Застереження щодо використання шаблону блокування

Дуже важливо пам'ятати встановлений шаблон розблокування. Якщо 5 разів використати неправильний шаблон, користуватися телефоном буде неможливо. У вас є 5 спроб, щоб увести шаблон розблокування, PIN або пароль. Використавши всі 5 спроб, можна повторити спробу через 30 секунд.

Якщо ви забули свій шаблон розблокування, PIN-код або пароль:

< Якщо ви забули шаблон >

Якщо ви ввійшли в обліковий запис Google на телефоні, але не змогли ввести правильний шаблон 5 разів поспіль, натисніть кнопку **"Забули шаблон?"**, що внизу на екрані. Після цього потрібно буде ввійти в систему за допомогою облікового запису Google чи ввести резервний PIN-код, який ви вводили під час створення шаблону блокування.

Якщо ви не зареєстрували на телефоні обліковий запис Google або забули резервний PIN-код, вам доведеться виконати загальне скидання налаштувань телефону.

< Якщо ви забули PIN-код чи пароль >

Якщо ви забудете PIN-код чи пароль, потрібно буде виконати загальне скидання налаштувань.

Увага! Якщо виконати загальне скидання налаштувань, усі програми та дані користувача буде видалено.

ПРИМІТКА. Якщо ви не ввійшли в обліковий запис Google та забули шаблон розблокування, потрібно буде ввести резервний PIN-код.

5. Використання функції загального скидання налаштувань (відновлення заводських налаштувань)

Якщо не вдається повернути телефон у вихідний стан, скиньте його параметри за допомогою функції загального скидання (відновлення заводських налаштувань).

- 1 Вимкніть живлення телефону.
- 2 Натисніть і утримуйте **клавiшу увiмкнення/вимкнення i блокування + клавiшу зменшення гучностi + Клавiша головного екрана**.
- 3 Коли на екранi з'явиться логотип LG, вiдпустiть усi клавiшi.



ЗАСТЕРЕЖЕННЯ

Якщо виконати функцію загального скидання, усі програми, дані користувача та ліцензії DRM буде видалено. Перш ніж використовувати функцію "Загальне скидання", слід обов'язково зробити резервну копію всіх важливих даних.



6. Відкривання та перемикання програм

Android дає змогу легко виконувати кілька завдань, забезпечуючи одночасну роботу кількох програм. Немає потреби закривати одну програму, щоб відкрити іншу. Ви маєте можливість перемикатися між різними програмами, які відкриті одночасно. Android дає змогу користуватися всіма програмами, закривати та запускати їх відповідно до потреби, це дозволяє уникнути зайвого витрачання ресурсу акумулятора неактивними програмами.

Важливе повідомлення

Закривання програм:

- 1 Натисніть  > вкладку "Програми" > "Налаштув." > "Програми" в меню "ПРИСТРІЙ" > "ПРАЦЮЮЧІ".
- 2 Прокрутіть список і торкніться потрібної програми, тоді виберіть пункт "Стоп", щоб її зупинити.

ПРИМІТКА. Для виконання кількох завдань натисніть клавішу переходу на головний Екран , щоб перейти від одної програми до іншої. Це не припиняє роботу попередньої програми, яка продовжує працювати у фоновому режимі. Для виходу з програми після її використання натисніть клавішу "Назад" .

7. Перенесення музики, фотографій і відео за допомогою функції синхронізації медіафайлів (MTP)

- 1 Торкніться пункту  > вкладки **Програми** > **Налаштув.** > **Пам'ять** у меню ПРИСТРІЙ, щоб перевірити дані на накопичувачі.
- 2 Підключіть телефон до комп'ютера за допомогою USB-кабелю.
- 3 На екрані телефону з'явиться список типів USB-з'єднання. Виберіть параметр "**Синхронізація медіафайлів (MTP)**".
- 4 Відкрийте на комп'ютері папку карти пам'яті. На екрані ПК відкриється вікно, в якому можна переглянути вміст карти пам'яті та перенести потрібні файли.
- 5 Скопіюйте файли з комп'ютера у папку на диску або навпаки.

8. Тримайте телефон вертикально

Тримайте мобільний телефон вертикально, як звичайний телефон. Цей телефон обладнано внутрішньою антеною. Будьте обережні, щоб не подряпати і не пошкодити задню панель виробу, оскільки це може негативно вплинути на роботу телефону.

Під час здійснення/отримання викликів і надсилання/отримання даних не тримайте телефон за нижню частину, де розташована антена. Це може негативно вплинути на якість зв'язку.

9. Якщо екран зависає

Якщо екран зависає або телефон не реагує на ваші дії:

Натисніть та утримуйте клавішу **увімкнення/вимкнення і блокування** протягом 10 секунд, щоб вимкнути телефон.

Якщо це не допоможе, зверніться у сервісний центр.

Ознайомлення з телефоном

Огляд телефону

Динамік

Безконтактний датчик

Клавіша головного екрана

Повернення з будь-якого екрана на головний екран.

Клавіша повернення назад

Повернення до попереднього екрана.

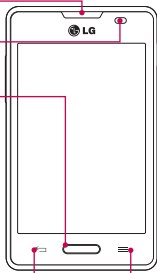

Клавіша увімкнення/вимкнення і блокування

- Увімкнення і вимкнення телефону в разі її натиснення та утримування.
- Коротке натиснення для блокування/розблокування екрана.

Клавіша меню

Відображення доступних параметрів.

ПРИМІТКА. Безконтактний датчик

Під час отримання та здійснення дзвінків безконтактний датчик автоматично вимикає підсвічування та сенсорний екран тоді, коли телефон знаходиться біля вуха. Це продовжує термін роботи акумулятора та попереджає неочікуване вмикання сенсорного екрана під час дзвінків.

⚠️ ЗАСТЕРЕЖЕННЯ

Не кладіть на телефон важкі предмети та не сідайте на нього, оскільки це може призвести до пошкодження РК-дисплея та функцій сенсорного екрана. Не закривайте безконтактний датчик РК-дисплея захисною плівкою чи кришкою. Це може призвести до порушення роботи датчика.

Клавiші гучності

- На головному екрані: налаштування гучності дзвінка.
- Під час дзвінка: налаштування гучності динаміка.
- Під час відтворення музики: налаштування гучності.

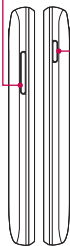

Клавiша увiмкнення/
вимкнення і блокування

Гнiздо для навушникiв



Мiкрофон

Роз'єм для
зарядного
пристрою/USB

Спалах

Об'єктив
камери

Гнiздо для
SIM-карти

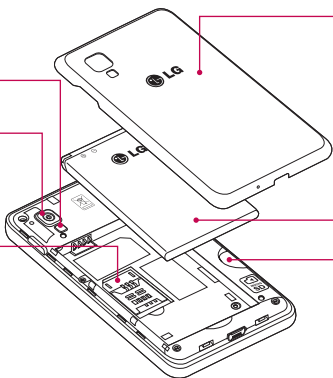

Кришка
вiдсiку для
акумулятора

Акумулятор

Гнiздо для
карти пам'ятi
microSD

Ознайомлення з телефоном

Встановлення SIM-карти та акумулятора

Перш ніж користуватися новим телефоном, його слід налаштувати. Нижче написано, як вставити SIM-карту та акумулятор.

- 1 Щоб зняти кришку відсіку для акумулятора, міцно тримайте телефон в одній руці. Іншою рукою зніміть кришку відсіку для акумулятора, підваживши її вказівним пальцем, як показано на малюнку.

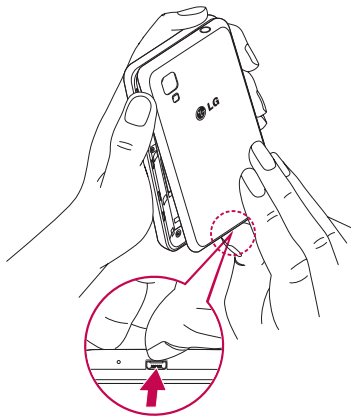

- 2 Вставте SIM-карти у відповідні гнізда, як показано на малюнку. Карту слід вставляти золотистими контактами донизу.

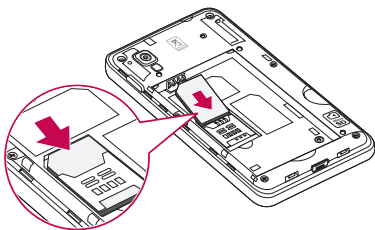

- 3** Вставте акумулятор, вирівнюючи золотисті контакти на телефоні та акумуляторі (1), після чого притисніть акумулятор до фіксації (2).

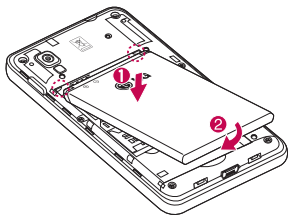

- 4** Вирівняйте кришку відсіку для акумулятора з відсіком для акумулятора (1), після чого потисніть її до фіксації (2).

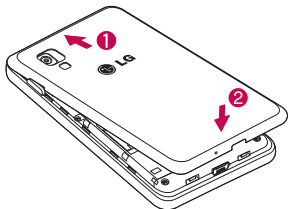

Ознайомлення з телефоном

Заряджання телефону

Гніздо для зарядного пристрою знаходиться у нижній частині телефону. Вставте один кінець кабелю для заряджання у телефон, а інший – в електричну розетку.

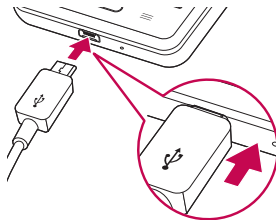

ПРИМІТКА.

- Для подовження терміну служби акумулятора перед першим використанням його слід повністю зарядити.
- Не відкривайте кришку відсіку для акумулятора, коли телефон заряджається.

Використання карти пам'яті

Перед тим як встановлювати або виймати карту пам'яті, вимкніть телефон. Зніміть кришку акумулятора. Вставте карту пам'яті у гніздо. Карту слід вставляти золотистими контактами донизу.

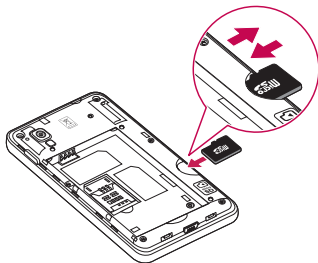

Блокування та розблокування екрана

Якщо якийсь час телефон не використовуватиметься, екран автоматично вимкнеться і заблокується. Таким чином можна запобігти випадковим натисненням екрана та заощадити заряд акумулятора.

Якщо ви не користуєтеся телефоном, натисніть **кнопку увімкнення/вимкнення і блокування** , щоб заблокувати його.

Якщо на момент блокування екрана працюють якісь програми, вони можуть продовжувати працювати в режимі блокування.

Рекомендовано перед активацією режиму блокування закрити всі увімкнені програми, щоб уникнути зайвої тарифікації (наприклад, за телефонний виклик, доступ до Інтернету чи обмін даними).

Щоб увімкнути телефон, натисніть **кнопку увімкнення/вимкнення і блокування** . З'явиться екран блокування. Щоб розблокувати головний екран, натисніть і проведіть пальцем по екрану блокування у будь-якому напрямку. Відкриється екран, який ви переглядали востаннє.

Поради щодо використання сенсорного екрана

Далі подано деякі поради щодо використання телефону.

Натискання або доторк – короткий дотик до екрана дає змогу вибрати елементи, посилення, ярлики та букви на екранній клавіатурі.

Натиснення та утримання – торкніться на екрані потрібного елемента і не забирайте палець, доки не буде виконано потрібної дії. Наприклад, щоб відкрити параметри контакту, потрібно натиснути й утримувати цей контакт у списку, поки не відкриється контекстне меню.

Перетягування – торкніться потрібного елемента, зачекайте секунду і, не відриваючи палець, перетягніть його у потрібне розташування. Таким чином можна, наприклад, змінити розташування елементів на головному екрані.

Проведення пальцем – різко проведіть пальцем по екрану (без паузи після дотику, на відміну від перетягування). Наприклад, проводити пальцем можна для прокручування списку, переходу до іншого головного екрана (проведенням зліва направо і навпаки).

Подвійне натиснення – подвійним натисненням можна масштабувати веб-сторінки і карти. Наприклад, двічі натиснувши на певну частину веб-сторінки, її можна збільшити до розміру екрана. Також подвійне натиснення застосовується для масштабування під час фотозйомки в режимі камери та під час використання карт.

Масштабування зведенням – зводячи чи розводячи вказівний і великий пальці, можна збільшувати або зменшувати зображення під час користування веб-браузером, перегляду карти чи зображень.

Обертання екрана – у більшості програм і меню орієнтація екрана змінюється відповідно до положення телефону.

ПРИМІТКА.

- Щоб вибрати елемент, натисніть в центрі піктограми.
- Не натискайте надто сильно, оскільки сенсорний екран достатньо чутливий до легкого, але впевненого дотику.
- Натискайте потрібний пункт кінчиком пальця. Будьте обережні, щоб не натиснути на інші клавіші поряд.

Домашній екран

Для перегляду панелей просто пересувайте пальцем вліво або вправо. Кожну панель можна персоналізувати, використовуючи програми, завантаження, віджети та шпалери.

ПРИМІТКА. Деякі піктограми екрана можуть різнитися залежно від оператора мобільного зв'язку.

Унизу на головному екрані відображаються піктограми меню. Піктограми меню забезпечують простий доступ одним натисненням до найчастіше використовуваних функцій.



Піктограма **"Телефон"** дає змогу відкрити сенсорну клавіатуру для набору номера.



Щоб відкрити список контактів, торкніться піктограми **"Контакти"**.



Піктограма **"SMS/MMS"** дає змогу відкрити меню обміну повідомленнями. Тут можна створити нове повідомлення.



Внизу екрана виберіть піктограму **"Програми"**. З'являться усі встановлені програми. Щоб відкрити програму, просто торкніться її піктограми у списку.

Головний екран

Персоналізація головного екрана

Можна персоналізувати головний екран, додаючи програми, завантаження, віджети чи шпалери. Для зручності розмістіть на головному екрані свої улюблені програми і віджети.

Додавання елементів на головний екран:

- 1 Торкніться порожньої частини головного екрана і утримуйте її. Або торкніться пункту  вгорі праворуч.
- 2 У меню режиму додавання виберіть елемент, який потрібно додати. Доданий елемент з'явиться на головному екрані.
- 3 Перетягніть елемент у потрібне місце та підніміть палець.

Видалення елементів із головного екрана:

- **Домашній екран** > торкніться та утримуйте піктограму, яку потрібно видалити > перетягніть її у 

ПОРАДА! Щоб додати до головного екрана піктограму програми, у меню "Програми" натисніть та утримуйте програму, яку потрібно додати.

ПОРАДА! Використання папок

Кілька піктограм програм можна об'єднати в одній папці. На головному екрані перетягніть одну піктограму програми на іншу, відтак дві піктограми буде об'єднано.

Відкривання останніх використовуваних програм

- 1 Натисніть і утримуйте клавішу "Дім". На екрані з'явиться спливне вікно з піктограмами програм, які нещодавно використовувалися.
- 2 Натисніть піктограму потрібної програми, щоб її відкрити. Або торкніться клавіші "Назад", щоб повернутися до попереднього екрана.

Сповіщення

Сповіщення повідомляють про нові повідомлення, події календаря, сигнали будильника, а також про поточні дії, наприклад завантаження відео.

На панелі сповіщень можна переглянути поточний стан телефону та непрочитані сповіщення.

Коли надходить сповіщення, вгорі на екрані з'являється його піктограма. Піктограми непрочитаних сповіщень відображаються зліва, а системні піктограми, які повідомляють про з'єднання Wi-Fi чи рівень заряду акумулятора, – справа.

ПРИМІТКА. Доступні параметри можуть відрізнятися залежно від регіону чи постачальника послуг.



Проведення пальцем вниз для відображення сповіщень і параметрів

Щоб відкрити панель сповіщень, проведіть пальцем вниз від рядка стану. Щоб закрити панель сповіщень, проведіть пальцем вгору по рядку, що внизу на екрані.

Головний екран

ПРИМІТКА. Доступні параметри можуть відрізнятися залежно від регіону чи постачальника послуг.

Швидкі налаштування

Використовуйте швидкі налаштування для легкого перемикання між параметрами функцій, наприклад Wi-Fi, керування рівнем яскравості дисплея тощо. Для доступу до швидких налаштувань проведіть пальцем вниз від рядка стану, щоб відкрити панель сповіщень, та проведіть пальцем чи натисніть для доступу до потрібного параметра.

Переміщення елементів меню швидких налаштувань на панелі сповіщень

Натисніть . Тоді можна перевірити і змінити розташування елементів на панелі сповіщень.

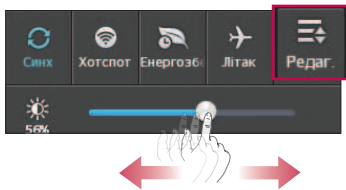

Піктограми-індикатори в рядку стану

Піктограми-індикатори відображаються у рядку стану вгорі екрана для сповіщення про пропущені дзвінки, нові повідомлення, події календаря, стан пристрою тощо.



Піктограми вгорі на екрані повідомляють про стан пристрою. У таблиці нижче подано приклади найпоширеніших піктограм.

Піктограма	Опис	Піктограма	Опис
	Немає SIM-карти		Акумулятор повністю заряджено
	Немає сигналу		Акумулятор заряджається
	Активовано режим "У літаку"		Виконується завантаження даних на телефон
	Встановлено з'єднання з Wi-Fi		Виконується завантаження даних в Інтернет
	Підключено гарнітуру		Запит GPS
	Активний виклик		Отримання даних про розташування від системи GPS
	Утримування дзвінків		Дані синхронізуються
	Гучномовець		Нове повідомлення Gmail
	Пропущений дзвінок		Нове повідомлення Google Talk
	Увімкнено Bluetooth		Нове повідомлення

Головний екран

Піктограма	Опис	Піктограма	Опис
	Системне попередження		Пісня відтворюється
	Встановлено будильник		Встановлено з'єднання із комп'ютером за допомогою USB-кабелю чи активний режим USB-модему
	Нове голосове повідомлення		Активне і USB-з'єднання, і портативна гаряча точка
	Дзвінок вимкнено		Активна портативна гаряча точка Wi-Fi
	Увімкнено віброрежим		

ПРИМІТКА. Розташування піктограм у рядку стану може відрізнятися залежно від функції чи послуги.

Екранна клавіатура

За допомогою екранної клавіатури можна вводити текстові дані. Екранна клавіатура з'являється автоматично, коли потрібно ввести текст. Щоб вручну відобразити екранну клавіатуру, просто торкніться потрібного поля для введення тексту.

Користування клавіатурою і введення тексту

 Натисніть один раз, щоб встановити верхній регістр для наступної літери. Подвійне натиснення забезпечує введення тексту у верхньому регістрі.

 Натисніть, щоб переключити на клавіатурі режим введення цифр та символів.

 Торкніться, щоб ввести пробіл.

 Торкніться, щоб перейти на новий рядок у полі повідомлення.

 Торкніться, щоб видалити попередній символ.

Введення літер із діакритичними знаками

Якщо для введення тексту вибрано французьку або іспанську мови, можна вводити спеціальні символи цих мов (наприклад, "á").

Наприклад, щоб ввести символ "á", натисніть та утримуйте клавішу "a", поки не збільшиться масштаб клавіатури, і не відобразяться символи різних мов.

Тоді виберіть потрібний спеціальний символ.

Налаштування облікового запису Google

Під час першого увімкнення телефону можна активувати мережу, увійти в обліковий запис Google та налаштувати використання певних послуг Google.

Налаштування облікового запису Google:

- Увійдіть в обліковий запис Google зі спеціального екрана налаштування.

АБО

- Торкніться пункту  > вкладки **"Програми"** > виберіть програму Google, наприклад **Gmail** > виберіть пункт **"Новий"**, щоб створити новий обліковий запис.

Якщо у вас вже є обліковий запис Google, натисніть **"Існуючий"**, введіть свою адресу електронної пошти та пароль, після чого натисніть .

Після налаштування на телефоні облікового запису Google дані на телефоні буде автоматично синхронізовано з обліковим записом Google в Інтернеті.

Контакти, повідомлення пошти Gmail, події календаря та інші збережені в цих програмах і службах в Інтернеті відомості буде синхронізовано з телефоном. (Це залежатиме від параметрів синхронізації).

Після входу в систему можна користуватися службою Gmail™ і послугами Google на телефоні.

Під'єднання до мереж і пристроїв

Wi-Fi

Завдяки Wi-Fi ви можете користуватися високошвидкісним Інтернетом у радіусі дії бездротової точки доступу (AP). Оцініть переваги бездротового Інтернету без додаткової оплати, використовуючи Wi-Fi.

Під'єднання до мереж Wi-Fi

Щоб використовувати функцію Wi-Fi на телефоні, слід отримати доступ до точки бездротового доступу, так званої "гарячої точки". Деякі точки доступу відкриті, і до них під'єднатися просто. Інші ж приховані або передбачають інші функції безпеки, тому слід відповідно налаштувати телефон, щоб під'єднатися до них.

Вимкніть Wi-Fi, якщо не користуєтесь цією функцією, щоб продовжити термін роботи акумулятора.

ПРИМІТКА. Якщо ви перебуваєте поза зоною дії Wi-Fi або для функції Wi-Fi встановлено значення "**Вимк.**", оператором мобільного зв'язку може стягуватись додаткова оплата за передавання даних.

Увімкнення Wi-Fi і підключення до мереж Wi-Fi

- 1 Торкніться пункту  > вкладки "**Програми**" > "**Налаштув.**" > **Wi-Fi** у вкладці "**БЕЗДРотовий зв'язок**".
- 2 Установіть у пункті "**Wi-Fi**" значення **Увімк.** та виконайте пошук доступних мереж Wi-Fi.
- 3 Щоб переглянути список активних мереж Wi-Fi, а також мереж, в межах дії яких ви перебуваєте, торкніться меню Wi-Fi.
 - Захищені мережі позначено піктограмою блокування.

Під'єднання до мереж і пристроїв

- Щоб під'єднатися до мережі, торкніться потрібної.
 - Якщо мережа захищена, з'явиться запит про введення пароля або інших ввірчих даних. (Детальну інформацію можна отримати у свого оператора мережі).
- Панель стану відображає піктограми, які повідомляють про стан Wi-Fi.

Bluetooth

Технологію Bluetooth можна використовувати для надсилання даних, увімкнувши відповідну програму, а не з меню Bluetooth, на відміну від більшості звичайних мобільних телефонів.

ПРИМІТКА.

- Компанія LG не несе відповідальності за втрату, перехоплення чи неналежне застосування даних, що надсилаються чи отримуються через функцію бездротової передачі Bluetooth.
- Завжди надсилайте та отримуйте дані з пристроїв, які є достовірними та належним чином захищеними. Якщо між пристроями знаходяться перешкоди, діапазон дії може бути меншим.
- Деякі пристрої, особливо ті, які не протестовано і не схвалено Bluetooth SIG, можуть бути несумісними з вашим пристроєм.

Увімкнення Bluetooth і створення пари між телефоном і пристроєм Bluetooth

Перш ніж під'єднувати телефон до іншого пристрою, обидва вироби потрібно спарувати.

- Торкніться пункту  > вкладки **Програми** > **Налаштув.** > у вкладці "БЕЗДРотовий зв'язок" встановіть для функції **Bluetooth** значення **Увімк.**

- 2 Торкніться меню **"Bluetooth"** ще раз. Ви побачите назву моделі та чекбокс, щоб зробити ваш телефон помітним для інших. Ви можете переглянути перелік пристроїв в радіусі дії Bluetooth автоматично.
- 3 Виберіть зі списку пристрій, із яким потрібно виконати парування. Після утворення пари ваш телефон буде під'єднано до іншого пристрою.

ПРИМІТКА. Деякі пристрої, особливо гарнітура або автомобільний комплект "Вільні руки", можуть мати фіксований PIN-код Bluetooth, наприклад "0000". Якщо інший пристрій потребує введення PIN-коду, з'явиться запит щодо його введення.

Надсилання даних через бездротову функцію Bluetooth

- 1 Виберіть файл чи елемент, наприклад контакт, подію календаря або мультимедійний файл, у відповідній програмі чи в папці **"Завантаж."**
- 2 Виберіть параметр надсилання даних через Bluetooth.

ПРИМІТКА. Спосіб вибору параметра може різнитися залежно від типу даних.

- 3 Виконайте пошук та утворіть пару з пристроєм Bluetooth.

Отримання даних через бездротову функцію Bluetooth

- 1 Щоб ваш пристрій став видимим для інших, торкніться  > вкладки **Програми** > **Налаштув.** > Встановить перемикач **Bluetooth** в положення **Ввімкнено** і доторкніться до **ім'я пристрою**, з переліку знайдених пристроїв.

ПРИМІТКА. Щоб встановити час, протягом якого ваш пристрій буде видимим, натисніть  > **Час видимості пристрою збіг.**

Під'єднання до мереж і пристроїв

- 2 Виберіть **"Прийняти"** для підтвердження свого наміру отримати дані з пристрою.

Спільне використання з'єднання телефону для передачі даних

За відсутності доступних бездротових мереж режим USB-модема і точка доступу Wi-Fi є дуже корисними. Мобільне з'єднання телефону для передачі даних можна спільно використовувати на одному комп'ютері через USB-кабель (режим USB-модема). З'єднання для передачі даних можна використовувати одночасно з кількома пристроями, перетворивши телефон на точку доступу Wi-Fi.

Під час спільного використання мобільного з'єднання для передачі даних відображається піктограма на панелі стану і постійне сповіщення у секції повідомлень.

Найновішу інформацію про мобільне підключення та портативні точки доступу, у тому числі підтримувані операційні системи та інші деталі, можна отримати на сайті <http://www.android.com/tether>.

Щоб змінити налаштування точки доступу Wi-Fi:

- 1 Натисніть  > вкладку **"Програми"** > **"Налаштув."** > **"Інше ..."** у вкладці **"БЕЗДРОТОВИЙ ЗВ'ЯЗОК"** > **"Точка доступу Wi-Fi"** > виберіть налаштування, які потрібно змінити.

ПОРАДА! Якщо на комп'ютері встановлено систему Windows 7 чи одну з останніх версій Linux (наприклад, Ubuntu), зазвичай не потрібно готувати комп'ютер для з'єднання. Проте якщо на комп'ютері встановлено ранішу версію Windows чи іншу операційну систему, можливо, потрібно буде підготувати комп'ютер до встановлення мережевого з'єднання через USB. Найновішу інформацію про операційні системи, які підтримують мобільне під'єднання через USB, а також про їх налаштування дивіться на сторінці <http://www.android.com/tether>.

Перейменування або захист портативної точки доступу

Можна змінити ім'я мережі Wi-Fi вашого телефону (SSID) і захистити мережу Wi-Fi.

- 1 На головному екрані торкніться пункту  > вкладки **Програми** > **Налаштув..**
- 2 Торкніться пункту **"Інше ..."** у вкладці **"БЕЗДРОТОВИЙ ЗВ'ЯЗОК"** і виберіть пункт **"Точка доступу Wi-Fi"**.
- 3 Пункт **"Точка доступу Wi-Fi"** має бути позначено.
- 4 Натисніть **"Створити точку доступу Wi-Fi"**.
 - Відкриється діалогове вікно **"Створити точку доступу Wi-Fi"**.
 - Можна змінити **Ідентифікатор мережі (SSID)** (ім'я мережі), який інші комп'ютери бачать під час пошуку мереж Wi-Fi.
 - Також можна відкрити меню **"Безпека"** і налаштувати в мережі захист **"Wi-Fi Protected Access 2"** (WPA2) із попередньо повідомленим ключем (PSK).
 - Якщо натиснути параметр безпеки **"WPA2 PSK"**, до діалогового вікна **"Створити точку доступу Wi-Fi"** можна додати поле для пароля. Якщо ви ввели пароль, його доведеться вводити щоразу у випадку підключення комп'ютера або іншого пристрою до телефону, як до точки доступу. Щоб зняти захист мережі Wi-Fi, виберіть пункт **"Відкрити"** у меню **"Безпека"**.

Під'єднання до мереж і пристроїв

5 Натисніть "Зберегти".

УВАГА! У разі вибору параметра безпеки "Відкр." неможливо запобігти несанкціонованому використанню Інтернет-послуг іншими особами, що може призвести до додаткових витрат. Щоб запобігти несанкціонованому використанню, рекомендується використовувати захищений режим.

Під'єднання до комп'ютера за допомогою USB-кабелю

Дізнайтеся, як під'єднати телефон до комп'ютера за допомогою USB-кабелю у режимах USB-з'єднання.

Перенесення музики, фотографій і відео за допомогою функції синхронізації медіафайлів (MTP)

- 1 Під'єднайте телефон до комп'ютера за допомогою USB-кабелю.
- 2 Якщо на комп'ютері не встановлено драйвер LG для платформи Android, потрібно буде змінити налаштування вручну. Виберіть "Налаштування системи" > "PC-з'єднання" > "USB Тип з'єднання", тоді виберіть пункт "Синхронізація медіафайлів (MTP)".
- 3 Тепер можна переглянути вміст накопичувача на екрані комп'ютера та перенести файли.

Синхронізація із медіапрогравачем Windows

Перевірте чи на комп'ютері встановлено медіапрогравач Windows.

- 1 За допомогою USB-кабелю під'єднайте телефон до комп'ютера зі встановленим медіапрогравачем Windows.
- 2 Виберіть пункт "Синхронізація медіафайлів (MTP)". Після під'єднання на комп'ютері з'явиться спливне вікно.
- 3 Відкрийте медіапрогравач Windows для синхронізації музичних файлів.





- 4 У спливному вікні відредагуйте або введіть ім'я пристрою (якщо потрібно).
 - 5 Виберіть і перетягніть потрібні музичні файли у список синхронізації.
 - 6 Почніть синхронізацію.
- Для синхронізації з медіапрогравачем Windows необхідно дотримуватися поданих нижче вимог.

Елемент	Вимога
Операційна система	Microsoft Windows XP ПО2, Vista або пізнішої версії
Версія медіапрогравача Windows	Медіапрогравач Windows 10 або пізнішої версії

- Якщо версія медіапрогравача Windows раніша, ніж 10, встановіть версію 10 або пізнішу.



Дзвінки

Здійснення дзвінка

- 1 Натисніть , щоб відкрити клавіатуру.
- 2 Введіть за допомогою клавіатури номер. Щоб стерти цифру, торкніться .
- 3 Щоб здійснити дзвінок, торкніться пункту .
- 4 Щоб закінчити розмову, торкніться піктограми "Кінець" .

ПОРАДА! Щоб ввести символ "+" для здійснення міжнародного дзвінка, натисніть та утримуйте .

Дзвінки контактам

- 1 Торкніться цієї піктограми , щоб відкрити контакти.
- 2 Прокрутіть список контактів або введіть перші літери потрібного контакту, торкнувшись пункту "Пошук контактів".
- 3 У списку натисніть , щоб зателефонувати.

Відповідь на дзвінок і відхилення дзвінка

Щоб Прийняти на вхідний дзвінок, коли телефон заблоковано, проведіть пальцем по піктограмі  в будь-якому напрямку.

Щоб Відміна вхідний дзвінок, проведіть пальцем по піктограмі  в будь-якому напрямку.

Щоб надіслати повідомлення, утримуйте та проведіть пальцем по піктограмі "Відхилити та відправити повідомлення" вниз.





ПОРАДА! Відхилити та відправити повідомлення

За допомогою цієї функції можна швидко надіслати повідомлення. Це зручно, якщо потрібно відхилити виклик із повідомленням під час ділової зустрічі.

Регулювання гучності під час дзвінка

Для налаштування гучності під час дзвінка використовуйте клавіші регулювання гучності на лівій бічній панелі телефону.

Здійснення другого дзвінка

- 1 Під час першого дзвінка натисніть клавішу **"Меню"** > **"Додати виклик"** і наберіть номер. Також можна перейти до списку нещодавно набраних номерів, натиснувши , чи знайти контакти, натиснувши  та вибравши контакт, якому потрібно зателефонувати.
- 2 Натисніть , щоб здійснити дзвінок.
- 3 Обидва дзвінки відобразатимуться на екрані дзвінків. Перший дзвінок буде заблоковано та переведено в режим утримування.
- 4 Натискайте відображуваний номер, щоб перемикаєти дзвінки. Або натисніть  **"Об'єднати виклики"**, щоб увімкнути конференц-зв'язок.
- 5 Щоб завершити активні виклики, натисніть **"Кінець"** або клавішу **переходу на головний екран**, посуньте панель сповіщень донизу і виберіть піктограму **"Завершити"** .

ПРИМІТКА. Оплата стягується за кожен здійснений виклик.

Перегляд журналу дзвінків

На головному екрані торкніться  і виберіть вкладку "Журнал дзвінків" .



Перегляньте весь список здійснених, отриманих та пропущених викликів.

ПОРАДА!

- Натисніть будь-який запис у журналі дзвінків для перегляду дати, часу та тривалості дзвінка.
- Натисніть клавішу меню  і виберіть пункт "Видалити все" для видалення усіх записів.

Налаштування викликів

Можна налаштувати параметри телефонних дзвінків, зокрема переадресацію дзвінків, а також інші спеціальні функції, які пропонує оператор.

- 1 На головному екрані торкніться пункту .
- 2 Натисніть .
- 3 Натисніть "Налаштування викликів" і виберіть параметри для налаштування.

Контакти

Додавайте до телефону контакти та синхронізуйте їх із контактами в обліковому записі Google чи інших облікових записах із підтримкою функції синхронізації контактів.

Пошук контакту

З головного екрана

- 1 Торкніться цієї піктограми , щоб відкрити контакти.
- 2 Натисніть "**Пошук контактів**" і введіть за допомогою клавіатури ім'я контакту.

Додавання нового контакту

- 1 Натисніть , введіть номер нового контакту, після чого натисніть клавішу **Меню** . Торкніться пунктів **Додати до контактів** > **Створити новий контакт**.
- 2 Якщо ви бажаєте додати зображення до нового контакту, торкніться зони зображень.
Виберіть пункт **Зробити знімок** або **Виберіть з галереї**.
- 3 Вкажіть тип контакту, торкнувшись піктограми .
- 4 Натисніть потрібну категорію інформації про контакт і введіть детальну інформацію про нього.
- 5 Натисніть "**Зберегти**".

Контакти



Вибрані контакти

Часто використовувані контакти можна позначити як вибрані.



Додавання контакту до вибраних

- 1 Торкніться цієї піктограми , щоб відкрити контакти.
- 2 Натисніть контакт для перегляду детальної інформації про нього.
- 3 Натисніть зірочку праворуч від імені контакту. Зірочка стане жовтого кольору.

Видалення контакту зі списку вибраних

- 1 Торкніться цієї піктограми , щоб відкрити контакти.
- 2 Натисніть вкладку  і виберіть контакт для перегляду детальної інформації про нього.
- 3 Натисніть жовту зірочку праворуч від імені контакту. Зірочка стане сірого кольору і контакт буде видалено зі списку вибраного.

Створення групи



- 1 Торкніться цієї піктограми , щоб відкрити контакти.
- 2 Натисніть "Групи" та клавішу **Меню** . Виберіть пункт "Нова група".
- 3 Введіть назву для нової групи. Для нової групи можна також встановити рингтон.
- 4 Натисніть "Зберегти", щоб зберегти групу.

ПРИМІТКА: у разі видалення групи контакти, внесені в неї, не буде втрачено. Вони залишаться у папці контактів.

SMS/MMS

У цьому телефоні передбачено одне інтуїтивне та просте меню для користування SMS і MMS.

Надсилання повідомлення

- 1 На головному екрані натисніть , а потім натисніть , щоб відкрити порожнє повідомлення.
- 2 Введіть ім'я або номер контакту в полі **"Кому"**. Під час введення імені контакту відображаються відповідні варіанти зі списку контактів. Якщо ви бачите потрібний контакт серед запропонованих, торкніться його. Можна додати кілька контактів.

ПРИМІТКА. За кожне надіслане текстове повідомлення кожному адресату стягується оплата.

- 3 Натисніть поле **"Написати повідомлення"** і почніть писати повідомлення.
- 4 Натисніть , щоб відкрити меню параметрів. Виберіть один із таких параметрів: **"Швидке повідомлення"**, **"Вставити смайлик"**, **"Заплануйте відправку"** та **"Додати тему"**.

ПОРАДА! Щоб долучити файл до повідомлення, натисніть піктограму .

- 5 Щоб надіслати повідомлення, натисніть пункт **"Надіс."**
- 6 Відповіді також відобразатимуться на екрані. Під час перегляду і надсилання додаткових повідомлень створюється потік повідомлень.

ЗАСТЕРЕЖЕННЯ

- Стандартне обмеження у 160 символів може бути дещо інакшим в різних країнах, залежно від мови та кодування SMS.
- Якщо до SMS-повідомлення додати зображення, відео або звук, це призведе до автоматичного перетворення такого повідомлення на MMS, що відповідно вплине й на оплату.

Адресна скринька

Непрочитані повідомлення (SMS, MMS) розташовані вгорі.

Інші повідомлення, написані або отримані від іншої особи, можна відображати у хронологічному порядку, що дає змогу зручно переглядати бесіду.

Зміна налаштувань повідомлень

Параметри повідомлень телефону налаштовано наперед, тому їх можна надсилати одразу. Ці параметри можна змінити на свій розсуд.

- На головному екрані натисніть піктограму **"SMS/MMS"**, а потім натисніть  та **"Налаштув."**.

Ел. пошта

Програму ел. пошти можна використовувати для читання повідомлень електронної пошти з таких служб, як Gmail. Програма ел. пошти підтримує такі типи облікових записів: POP3, IMAP та Exchange.

Постачальник послуг чи системний адміністратор може надати вам потрібні налаштування облікового запису.

Керування обліковим записом електронної пошти

Коли ви відкриваєте програму **Ел. пошта** вперше, запускається майстер налаштування, за допомогою якого можна налаштувати обліковий запис електронної пошти.

Після попереднього налаштування програма ел. пошти відображає вміст папки вхідних повідомлень. Якщо ви зареєстрували кілька облікових записів, можна переходити від одного облікового запису до іншого.



Щоб додати ще один обліковий запис електронної пошти:

- Натисніть  > вкладку "Програми" > "Ел. пошта" >  > "Облікові записи" >  > "Додати обліковий запис".

Зміна параметрів облікового запису електронної пошти

- Натисніть  > вкладку "Програми" > "Ел. пошта" >  > "Облікові записи" >  > "Налаштування повністю".

Щоб видалити обліковий запис електронної пошти:

- Натисніть  > вкладку "Програми" > "Ел. пошта" >  > "Облікові записи" >  > "Видалити обліковий запис" > натисніть обліковий запис, який потрібно видалити, > "Видалити" > виберіть "Так".



Робота з папками облікового запису

Натисніть  > вкладку "Програми" > "Ел. пошта" > натисніть  та виберіть "Папки".

У кожному обліковому записі є папки "Вхідні", "Вихідні", "Надіслані" і "Чернетки". Деякі служби електронної пошти можуть передбачати наявність додаткових папок.

Створення і надсилання електронної пошти

Щоб створити та надіслати повідомлення:

- 1 У програмі **Ел. пошта** натисніть .
- 2 Введіть адресу одержувача повідомлення. Під час введення тексту пропонуватимуться відповідні адреси у списку контактів. У разі використання кількох адрес їх слід розділяти крапкою з комою.
- 3 Натисніть поле "Коп./Прих.коп.", щоб додати копію чи приховану копію; за потреби натисніть , щоб долучити файли.
- 4 Введіть текст повідомлення.
- 5 Натисніть .

Якщо телефон не підключено до мережі (наприклад, якщо використовується режим "У літаку"), повідомлення, які ви надсилаєте, буде збережено в папці "Вихідні" до відновлення мережевого підключення. Якщо в папці "Вихідні" є повідомлення, що очікують на надсилання, вона відобразиться на екрані **"Облікові записи"**.

ПОРАДА! Коли в папку "Вхідні" надійде нове повідомлення електронної пошти, пролунає звуковий сигнал чи активується вібросигнал.

Камера

Щоб відкрити програму камери, на головному екрані натисніть "Камера" .

Використання видошукача

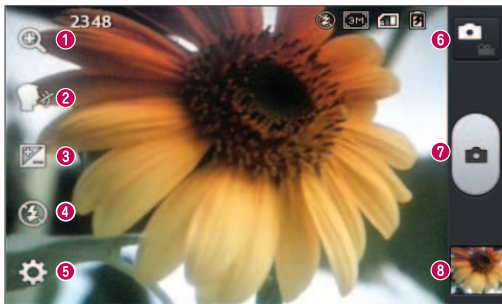

- 1 **"Масштаб."** – збільшення або зменшення.
- 2 **Опція Cheese shutter** – дає можливість зробити фотографію за голосовою командою. Коли будете готові зробити знімок, скажіть слово "Cheese" (вимовляється як "чі-із").
- 3 **"Яскравість"** – допомагає визначати та контролювати кількість світла, яке потрапляє на зображення.
- 4 **"Спалах"** – автоматичне увімкнення спалаху під час зйомки в темному місці.
- 5 **"Налаштув."** – торкнувшись цієї піктограми, можна відкрити меню налаштувань.
- 6 **"Режим відео"** – торкніться цієї піктограми, щоб вибрати режим відео.
- 7 **"Зйомка"** – дає змогу зробити знімок.







Камера

- 8 **"Галерея"** – торкніться, щоб переглянути останню зроблену фотографію. Можна відкрити галерею та переглянути збережені фотографії, не виходячи з режиму камери.

ПРИМІТКА. Об'єм пам'яті може різнитися залежно від сюжетного режиму або умов зйомки.

Використання розширених налаштувань

На екрані видошукача натисніть , щоб відкрити додаткові параметри. Можна змінити параметри камери, прокручуючи список. Вибравши потрібний параметр, натисніть клавішу **"Назад"**.

	Натискайте для зміни меню видошукача.
	Вибір роздільної здатності фотографії. Якщо вибрати високу роздільну здатність, розмір файлу збільшиться, тому в пам'яті можна буде зберегти меншу кількість файлів.
	Налаштування кольору та світла відповідно до оточення.
	Значення ISO визначає чутливість оптичної матриці камери. Що більше значення ISO, то чутливіша камера. Ця функція корисна при зйомці в темряві, якщо ви не бажаєте використовувати спалах.
	Покращення якості кольору за різних умов освітлення.
	Застосування художніх ефектів для зображень.
	Налаштування затримки після натиснення кнопки зйомки. Ця функція дуже зручна, якщо ви бажаєте теж бути на знімку.



Вмикайте цей параметр для використання послуг телефону залежно від місця розташування. Робіть знімки та прив'язуйте їх до місця зйомки. При завантаженні зображень із мітками у блог, що підтримує геомітки, можна переглядати знімки на карті.

ПРИМІТКА. Ця функція доступна лише тоді, коли ввімкнено функцію GPS.



Вибір звуку затвора.



Автоматичне відображення щойно знятого зображення.



Вибір місця для збереження зображень.



Відновлення всіх стандартних налаштувань камери.



Натискайте, щоб дізнатися, як працює та чи інша функція. Ця піктограма відкриває коротку довідку.

ПОРАДА!

- Після виходу з режиму камери виконується скидання деяких налаштувань до значень за замовчуванням, зокрема балансу білого, колірнього ефекту, таймера та сюжетного режиму. Перевірте їх перед наступною зйомкою.
- Меню налаштувань накладається на видошукач, тому під час зміни кольору або якості зображення змінений знімок відобразиться на екрані позаду меню налаштувань.

Камера

Швидка фотозйомка

- 1 Відкрийте програму **Камера**.
- 2 Утримуючи телефон горизонтально, наведіть об'єктив на об'єкт зйомки.
- 3 Посередині екрана видошукача з'явиться рамка фокусування. Можна також натиснути будь-де на екрані, щоб сфокусуватися на цій області.
- 4 Коли рамка фокусування стане зеленою, це означає, що камера сфокусувалась на об'єкті.
- 5 Натисніть , щоб сфотографувати.

Після фотозйомки

Натисніть , щоб переглянути останню зроблену фотографію.



Натисніть, щоб одразу ж зняти інше зображення.



Натисніть, щоб надіслати фотографію іншим чи поділитися нею у соціальних мережах.



Торкніться, щоб видалити знімок.

ПОРАДА! Якщо у вас є обліковий запис соціальної мережі, який налаштовано на телефоні, фотографією можна поділитися зі спільнотою соціальної мережі.

ПРИМІТКА. У разі завантаження MMS-повідомлень у роумінгу може зніматися додаткова плата.

Щоб відкрити всі додаткові параметри, натисніть клавішу меню .

"Установити зображення як" – використання фотографії як **Фото контакта, Шпалери дом. екрана** чи **Шпалери запл. екрана**.

"Перемест." – переміщення фотографії в інше місце.





"Копіювати" – копіювання вибраної фотографії та збереження її в іншому альбомі.

"Перейменувати" – редагування назви вибраної фотографії.

"Повернути вліво/праворуч" – обернення ліворуч або праворуч.

"Обріз." – обтинання фотографії. Щоб вибрати область для обтинання, проведіть пальцем по екрану.

"Редаг." – перегляд і редагування фотографії.

	Налаштування світла й тіні у ваших фото.
	Застосування художніх ефектів для фотографій.
	Покращення якості кольору за різних умов освітлення.
	Застосування додаткових параметрів для фотографій.

"Слайд-шоу" – автоматичне відображення знімків у поточній папці один за одним.

"Деталі" – відображення детальнішої інформації про вміст.

Перегляд збережених фотографій

Можна перейти до збережених фотографій у режимі камери. Просто натисніть піктограму **"Галерея"** , і на екрані відобразиться галерея ваших знімків.

- Щоб переглянути інші зображення, прокрутіть ліворуч або праворуч.
- Щоб збільшити або зменшити зображення, двічі клацніть пальцем по екрану або торкніться двома пальцями екрана і розведіть їх (щоб зменшити зображення, зведіть пальці до купи).

Відеокамера

Використання видошукача

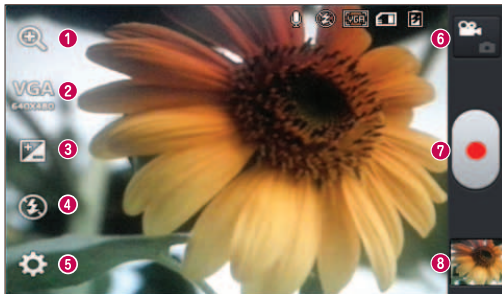









- 1 **"Масштаб."** – збільшення або зменшення.
- 2 **"Розмір відео"** – натисніть, щоб визначити розмір (у пікселях) відео, яке ви записуєте.
- 3 **"Яскравість"** – допомагає визначити та контролювати обсяг світла, яке потрапляє на відеозображення.
- 4 **"Спалах"** – використовується для увімкнення спалаху під час відеозйомки в темному місці.
- 5 **"Налаштув."** – натискайте цю піктограму для відкриття меню параметрів.
- 6 **"Режим камери"** – торкніться цієї піктограми, щоб перейти в режим камери.
- 7 **"Запис"** – початок запису.
- 8 **"Галерея"** – торкніться, щоб переглянути останні записані відео. Можна відкрити галерею та переглянути збережені фотографії, не виходячи з режиму камери.

Відеокамера

ПРИМІТКА. Щоб масштабувати відео під час запису, робіть "щипки" двома пальцями на екрані.

Використання розширених налаштувань

У видошукачі торкніться піктограми  і відкрийте всі додаткові параметри.

	Натискайте для зміни меню видошукача.
	Покращення якості кольору за різних умов освітлення.
	Вибір тону кольору для нового перегляду.
	Вмикайте цей параметр для використання послуг телефону залежно від місця розташування.
	Вибирайте параметр "Вимк." для запису відео без звуку.
	Функція автоперегляду автоматично відтворює щойно зняте відео.
	Вибір місця для збереження відеофайлів.
	Відновлення усіх стандартних налаштувань відеокамери.



Швидка відеозйомка

- 1 Відкрийте програму **Камера** та натисніть кнопку режиму **"Відео"**.
- 2 На дисплеї відобразиться екран видошукача відеокамери.
- 3 Тримайте телефон, спрямовуючи об'єктив на об'єкт відеозйомки.
- 4 Один раз натисніть , щоб почати зйомку.

- У верхньому лівому куті видошукача з'явиться червоний індикатор із таймером, що показує тривалість відеозапису.
- Натисніть  на екрані, щоб зупинити запис.

Після запису відео

Торкніться , щоб переглянути останнє записане відео.

	Натискайте, щоб одразу ж почати зйомку наступного відео.
	Натискайте, щоб надіслати відео іншим чи поділитися ним у соціальних мережах.
	Торкніться, щоб видалити відео.

ПРИМІТКА. У разі завантаження MMS-повідомлень у роумінгу може зніматися додаткова плата.

Перегляд збереженого відео

- На екрані видошукача натисніть .
- На екрані відобразиться галерея ваших відеозаписів.
- Для відтворення відео просто натисніть його.

Регулювання гучності під час перегляду відео

Щоб відрегулювати гучність відео під час відтворення, скористайтеся клавішами гучності зліва на телефоні.

Унікальна функція LG

Функція QuickMemo

Використовуйте функцію "QuickMemo" для зручного та ефективного створення нотаток під час виклику, зі збереженим зображенням чи на поточному екрані телефону.

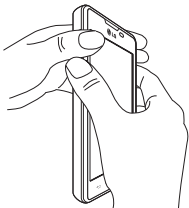

- 1 Перейдіть до екрана функції QuickMemo, натиснувши та утримуючи клавіші збільшення та зменшення гучності разом протягом однієї секунди на екрані, який потрібно зняти.

АБО

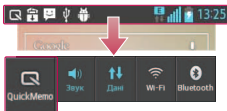

АБО

Натисніть і пересуньте рядок стану вниз, після чого натисніть .

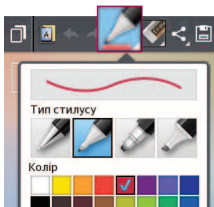

- 2 Виберіть потрібний параметр меню у пункті "Тип стилусу", "Колір" та "Гумка" і створіть нотатку.









- 3 Щоб зберегти нотатку з поточним екраном, натисніть  у меню "Редаг."

ПРИМІТКА. Для роботи з функцією QuickМето використовуйте кінчики пальців. Не використовуйте нігтів.

Використання параметрів QuickМето

Функція "QuickМето" дає змогу легко користуватися параметрами QuickMenu.

	Натискайте, щоб одночасно зберігати поточну нотатку на екрані та користуватися телефоном.
	Налаштування використання фонових екранів.
	Скасування чи відновлення дії.
	Вибір типу та кольору пера.
	Стирання створеної нотатки.
	Натискайте, щоб надіслати нотатку іншим чи поділитися нею у соціальних мережах.
	Збереження нотатки з поточним екраном у програмі Галерея .

Перегляд збереженої швидкої нотатки QuickМето

Торкніться пункту "Галерея" і виберіть альбом QuickМето.

Унікальна функція LG

LG SmartWorld

LG SmartWorld пропонує багато цікавого вмісту – ігри, програми, шпалери та рингтони, які гарантують насичене і захоплююче "мобільне життя" користувачам телефонів LG.

Як отримати доступ до LG SmartWorld із вашого телефону

- 1 Натисніть  > вкладку "Програми" > натисніть піктограму  для доступу до **LG SmartWorld**.
- 2 Торкніться пункту "Увійти" та введіть свій логін і пароль для LG SmartWorld. Якщо ви ще не зареєструвалися, натисніть "Реєстрація" і станьте членом LG SmartWorld.
- 3 Завантажуйте будь-який вміст за своїм бажанням.

ПРИМІТКА. Що робити, якщо немає піктограми ?

- 1 Зайдіть на веб-сайт LG SmartWorld (www.lgworld.com) через веб-браузер телефону і виберіть свою країну.
- 2 Завантажте програму LG SmartWorld.
- 3 Запустіть і встановіть завантажений файл.
- 4 Відкрийте LG SmartWorld, торкнувшись піктограми .

Як користуватися програмою LG SmartWorld

- Беріть участь у щомісячних акціях LG SmartWorld.



Пошук вмісту.



Пошук вмісту за категорією (наприклад, ігри, освіта, розваги тощо).



Список завантаженого вмісту та вмісту для оновлення.

- Користуйтеся простими клавішами Меню, щоб швидко знайти потрібне.

Додатки для вас – пропозиції вмісту з огляду на ваші попередні завантаження.

Налаштув. – налаштовуйте профіль та відображення.

Увійти – встановлення ідентифікатора і пароля.

- Спробуйте також інші корисні функції. (екран інформації про вміст)

ПРИМІТКА. Програма LG SmartWorld доступна не у всіх країнах і підтримується не всіма операторами.

Мультимедія

Галерея

Для легкого доступу мультимедійні файли можна зберігати у внутрішній пам'яті. Використовуйте цю програму для перегляду мультимедійних файлів, таких як файли із зображеннями та відеофайли.

1 Торкніться пункту  > вкладки "Програми" > "Галерея".

Відкрийте список папок, у яких зберігаються ваші мультимедійні файли.

ПРИМІТКА.

- Залежно від програмного забезпечення пристрою деякі формати файлів не підтримуються.
- Залежно від способу кодування деякі файли можуть не відтворюватися належним чином.

Перегляд зображень

Запустивши програму "Галерея", можна побачити доступні папки. У разі збереження зображення за допомогою іншої програми, такої як "Ел. пошта", автоматично створюється папка для завантаження зображення. Також у разі створення знімка екрана автоматично створюється папка для збереження знімків екрана. Виберіть папку, щоб відкрити її.



У папці зображення відображаються за датою створення. Виберіть зображення, щоб переглянути його в повноекранному режимі. Щоб переглянути наступне чи попереднє зображення, прокрутіть вліво чи вправо.

Збільшення і зменшення

Збільшуйте зображення одним із таких способів:

- двічі натисніть будь-де;
- розведіть два пальці на будь-якому місці. Зведіть їх для зменшення чи двічі натисніть для повернення.

Відтворення відео

У режимі попереднього перегляду відеофайли відображаються піктограмою . Виберіть відео для перегляду та натисніть . Запуститься програма **Відео**.



Редагування фотографій та відео

Під час перегляду фотографії чи відео натисніть клавішу **Меню**  та скористайтеся додатковими параметрами редагування.

- **Слайд-шоу:** запуск слайд-шоу зображень у поточній папці.

Видалення зображень

Скористайтеся одним із описаних далі способів.

- У папці натисніть  та виберіть фотографії чи відео, позначивши їх, після чого натисніть **"Видалити"**.
- Під час перегляду фотографії чи відео натисніть .

Налаштування знімка як шпалери

Щоб встановити знімок як шпалеру чи призначити його контакту, під час його перегляду натисніть клавішу **Меню**  > **"Установити зображення як"**.

Мультимедія

ПРИМІТКА.







- ПРИМІТКА. Залежно від програмного забезпечення пристрою деякі формати файлів можуть не підтримуватись.
- Якщо розмір файлу перевищує доступний розмір пам'яті, під час відкриття файлів може статися помилка.

Відео

Телефон має вбудований відеопрогравач, за допомогою якого можна переглядати улюблені відеофайли. Щоб відкрити програвач, натисніть  > вкладку **"Програми"** > **"Відео"**.

Відтворення відео

- 1 Натисніть  > вкладку **"Програми"** > **"Відео"**.
- 2 Виберіть відео для відтворення.

	Торкніться, щоб призупинити відтворення відео.
	Торкніться, щоб продовжити відтворення відео.
	Торкніться, щоб перейти на 10 секунд уперед.
	Торкніться, щоб перейти на 10 секунд назад.
	Торкніться, щоб відрегулювати рівень гучності.
	Торкніться, щоб змінити формат екрана відео.
	Торкніться, щоб заблокувати екран відео.

Для регулювання гучності під час перегляду відео натискайте клавіші регулювання гучності на лівій бічній панелі телефону.









Натисніть та утримуйте відео в списку. З'являться такі параметри: "Обмін", "Видалити" та "Деталі".

Музика

Телефон має вбудований музичний програвач, за допомогою якого можна слухати улюблену музику. Щоб відкрити музичний програвач, натисніть  > вкладку "Програми" > "Музика".

Відтворення пісні

- 1 Натисніть  > вкладку "Програми" > "Музика".
- 2 Натисніть пункт **Пісні**.
- 3 Виберіть пісню для відтворення.

	Торкніться, щоб знайти файли за допомогою YouTube.
	Торкніться, щоб встановити режим довільного відтворення.
	Торкніться, щоб встановити режим повтору.
	Торкніться, щоб відрегулювати рівень гучності.
	Натисніть, щоб зупинити відтворення.
	Натисніть, щоб відновити відтворення.
	Торкніться, щоб перейти до наступної доріжки в альбомі чи списку відтворення.
	Торкніться, щоб повернутись до початку пісні. Торкніться двічі, щоб повернутися до попередньої доріжки.

Мультимедія



Торкніться, щоб налаштувати вибране.



Торкніться, щоб побачити поточний список відтворення.



Торкніться, щоб переглянути список усіх музичних композицій.

Для регулювання гучності під час прослуховування музики натискайте клавіші регулювання гучності вгору та вниз, що на лівій бічній панелі телефону.

Натисніть та утримуйте будь-яку пісню у списку. З'являться такі параметри: **"Відтворити"**, **"Додати в плейлист"**, **"Обмін"**, **"Встановити як рингтон"**, **"Видалити"**, **"Інформація"** та **"Пошук"**.

ПРИМІТКА.

- ПРИМІТКА. Залежно від програмного забезпечення пристрою деякі формати файлів можуть не підтримуватись.
- Якщо розмір файлу перевищує доступний розмір пам'яті, під час відкриття файлів може статися помилка.
- Музичні файли можуть бути захищені міжнародними угодами та національними законами про захист авторських прав.
- Тому для відтворення або копіювання музики може знадобитися відповідний дозвіл або ліцензія.

Національні закони деяких країн забороняють приватне копіювання матеріалів, захищених авторським правом. Перш ніж завантажувати або копіювати файл, перевірте закони відповідної країни, які стосуються використання такого матеріалу.

FM радіо



Телефон LG-E440 має вбудоване FM радіо, що дозволяє слухати улюблені радіостанції під час руху.

ПРИМІТКА. Для прослуховування радіостанцій скористайтеся гарнітурою. Підключіть їх до гнізда для навушників.

Пошук радіостанцій

Пошук радіостанцій можна здійснювати вручну або автоматично. Їх буде збережено під відповідними номерами каналів.

Автоматична настройка



- 1 На головному екрані торкніться піктограми  > вкладки "Програми" > "FM радіо".
- 2 Торкніться піктограми , тоді виберіть пункт **Сканувати**.
- 3 Якщо потрібно зупинити сканування, під час автоматичного сканування натисніть пункт **"Відміна"**. Буде збережено лише ті канали, які було знайдено до зупинки сканування.

ПРИМІТКА. Станції можна налаштувати вручну за допомогою екранного коліщатка.

ПРИМІТКА. Для покращення радіоприйому розтягніть шнур гарнітури, який виконує роль радіоантени.



Якщо підключити гарнітуру, яка не передбачена спеціально для прийому радіосигналів, це може призвести до погіршення прийому.

Налаштування будильника



- 1 Торкніться піктограми  > вкладки "Програми" > "Будильник/Годинник" > .
- 2 Коли будильник буде налаштовано, телефон повідомить, скільки часу залишилося до сигналу.
- 3 Налаштуйте параметри "Повторити", "Час відкладення", "Вібрація", "Мелодія будильника", "Гучність будильника", "Автозапуск програм", "Шифрований замок" та "Нотатка". Натисніть "Зберегти".

ПРИМІТКА. Щоб змінити параметри будильника на екрані списку будильників, натисніть клавішу **меню**  і виберіть **Налаштув.**

Використання калькулятора

- 1 Торкніться піктограми  > вкладки "Програми" > "Калькул-р".
- 2 Натискайте цифрові клавіші для введення цифр.
- 3 Для виконання простих обчислень виберіть необхідну функцію (+, -, x чи ÷), а потім натисніть =.
- 4 Для виконання складніших обчислень натисніть , виберіть "Розширена панель", де можна вибрати такі функції, як sin, cos, tan, log тощо.
- 5 Щоб перевірити історію, натисніть піктограму .



Додавання події до календаря

- 1 Торкніться піктограми  > вкладки **"Програми"** > **"Календар"**.
- 2 На екрані можна знайти різні типи вигляду календаря (День, Тиждень, Місяць, Розклад).
- 3 Натисніть дату, для якої потрібно додати подію, а потім натисніть .
- 4 Натисніть **"Назва події"** та введіть назву події.
- 5 Торкніться пункту **"Розташування"** і введіть місцезнаходження. Перевірте дату та введіть потрібний час початку і завершення події.
- 6 Якщо до події потрібно додати нотатку, натисніть **"Опис"** і введіть відповідні дані.
- 7 Щоб повторювати сигнал будильника, скористайтесь параметром **"ПОВТОР"**, а в разі потреби встановіть пункт **"НАГАДУВАННЯ"**.
- 8 Щоб зберегти подію в календарі, натисніть пункт **"Зберегти"**.

Диктофон

За допомогою диктофона можна записувати голосові нотатки чи інші аудіофайли.

Запис звуку чи голосу

- 1 Натисніть  > вкладку **"Програми"** та виберіть **"Диктофон"**.
- 2 Натисніть , щоб розпочати запис.
- 3 Натисніть , щоб завершити запис.
- 4 Натисніть , щоб прослухати запис.

ПРИМІТКА. Щоб перейти до альбому, торкніться . Тут можна прослухати збережені записи. Доступна тривалість запису може відрізнятись від фактичної тривалості запису.

Завдання

Це завдання можна синхронізувати з обліковим записом MS Exchange. Можна створити завдання, опрацювати його та видалити його в MS outlook або MS Office Outlook Web Access.

Для синхронізації MS Exchange

- 1 На головному екрані натисніть  > "Налаштув."
- 2 Натисніть "Облікові записи і синхронізація" > "ДОДАТИ ОБЛІКОВИЙ ЗАПИС".
- 3 Натисніть "Microsoft Exchange" для створення адреси електронної пошти та пароля.
- 4 Не забудьте позначити синхронізацію завдання.

Polaris Viewer 4

Програма Polaris Viewer дає можливість переглядати електронні документи поширених форматів, таких як MS-Office, PDF, TXT та ін.

- Натисніть  > вкладку "Програми" > "Polaris Viewer 4".

Голосовий пошук

Використовуйте цю програму для голосового пошуку в Інтернеті.

- 1 Натисніть  > вкладку "Програми" > "Голосовий пошук".
- 2 Коли на екрані з'явиться повідомлення "Диктуйте", промовте ключове слово чи фразу. Виберіть одне із запропонованих ключових слів.

ПРИМІТКА. Ця програма може бути недоступна залежно від регіону чи постачальника послуг.

Завантаження

Використовуйте цю програму, щоб побачити, які файли було завантажено за допомогою програм.

- Натисніть  > вкладку "Програми" > "Завантаж".

ПРИМІТКА. Ця програма може бути недоступна залежно від регіону чи постачальника послуг.

Інтернет





Використовуйте цю програму для пошуку в Інтернеті. Браузер на мобільному телефоні забезпечує швидкий повноколірний доступ до світу ігор, музики, новин, спорту, розваг і не тільки – де б ви не були та що б ви не робили.

ПРИМІТКА. Використання цих послуг і завантаження вмісту передбачає додаткову тарифікацію. Перевірте вартість послуг з передачі даних у оператора мережі.

1 Натисніть  > вкладку "Програми" > "Інтернет".

Використання панелі інструментів для мережі

Натисніть та утримуйте панель інструментів для мережі, а потім проведіть пальцем вгору по екрану, щоб відкрити.

	Натисніть, щоб повернутися на одну сторінку назад.
	Натисніть, щоб перейти вперед, на сторінку, на якій ви були після поточної. Ця дія протилежна до тої, що виконується натисненням клавіші "Назад", що забезпечує перехід на попередню сторінку.
	Натисніть, щоб перейти на головну сторінку.
	Натисніть, щоб додати нове вікно.
	Торкніться, щоб відкрити закладки.

Перегляд веб-сторінок

Натисніть поле введення адреси, введіть веб-адресу, а потім натисніть "Ввід".

Відкриття сторінки

Для переходу на нову сторінку натисніть  > .

Для переходу на іншу веб-сторінку натисніть , прокрутіть вгору чи вниз, а потім натисніть сторінку, щоб вибрати її.

Голосовий пошук в Інтернеті

Натисніть поле введення адреси, , промовте ключове слово та виберіть одне із запропонованих ключових слів.



ПРИМІТКА. Ця функція може бути недоступна залежно від регіону чи постачальника послуг.

Закладки

Щоб додати поточну веб-сторінку до закладок, натисніть  > **"Зберегти у закладки"** > **"ОК"**.

Щоб відкрити додану до закладок веб-сторінку, натисніть  та виберіть її.

Журнал

Щоб відкрити веб-сторінку зі списку нещодавно відвіданих веб-сторінок, натисніть  > **"Журнал"**. Щоб очистити історію, натисніть "Меню"  > **"Очистити всю історію"**.

Chrome

Використовуйте браузер Chrome для пошуку інформації та перегляду веб-сторінок.

1 Натисніть  > вкладку **"Програми"** > **"Chrome"**.

ПРИМІТКА. Ця програма може бути недоступна залежно від регіону та постачальника послуг.

Перегляд веб-сторінок

Натисніть поле введення адреси та введіть веб-адресу чи критерій пошуку.

Відкривання сторінок

Для переходу на нову сторінку натисніть  >  **Нова вкладка.**

Для переходу на іншу веб-сторінку натисніть , прокрутіть вгору чи вниз, а потім натисніть сторінку, щоб вибрати її.

Голосовий пошук в Інтернеті

Натисніть поле введення адреси, , промовте ключове слово та виберіть одне із запропонованих ключових слів.

Синхронізація з іншими пристроями

Синхронізуйте відкриті вкладки та закладки, щоб використовувати їх за допомогою браузера Chrome на іншому пристрої у разі входу в той самий обліковий запис Google.



Для перегляду відкритих вкладок на інших пристроях натисніть **"Меню"**  > **"Очистити всю історію"**.

Виберіть веб-сторінку, щоб відкрити її.

Для перегляду закладок натисніть .

Налаштування

Доступ до меню налаштувань

- 1 На головному екрані торкніться пункту  > вкладки **Програми** > **Налаштув..**
або
У головному екрані натисніть  > "**Налаштування системи**".
- 2 Виберіть категорію налаштувань і параметр.

БЕЗДРОТОВИЙ ЗВ'ЯЗОК

< Wi-Fi >

"**Wi-Fi**" – вмикайте функцію Wi-Fi для під'єднання до доступних мереж Wi-Fi.

ПОРАДА! Як отримати MAC-адресу

Для налаштування з'єднання у деяких бездротових мережах із MAC-фільтрами, можливо, потрібно буде ввести MAC-адресу телефону на маршрутизаторі.

MAC-адресу можна знайти у користувацькому інтерфейсі: торкніться вкладки **Програми** > **Налаштув.** > **Wi-Fi** >  > **Розширені** > **MAC-адреса**.

< Bluetooth >

Увімкнення чи вимкнення функції бездротового з'єднання Bluetooth для використання Bluetooth.

< Передача даних >

Відображення інформації про передачу даних і встановлення обмеження для використання мобільної передачі даних.

< Налаштування викликів >

Налаштування параметрів телефонних викликів, таких як переадресація виклику та інші спеціальні функції, які пропонує оператор.

Налаштування

"Номери зі списку фіксованого набору" – увімкнення і складання списку номерів, за якими можна телефонувати з цього телефону. Вам знадобиться код PIN2, який можна дізнатись у свого оператора. З вашого телефону можна буде здійснювати дзвінки тільки на номери, включені в список номерів фіксованого набору.

"Зберегти незнайомі номери" – додавання невідомих номерів до контактів після дзвінка.

"Голосова пошта" – вибір служби голосової пошти оператора.

"Переадресація виклику" – вкажіть, чи переадресувати усі виклики, якщо лінія зайнята, немає відповіді або ви поза зоною досяжності.

"Заборона дзвінків" – блокування вхідних, вихідних чи міжнародних дзвінків.

"Тривалість дзвінка" – перегляд тривалості дзвінків, зокрема всіх, набраних, отриманих та останнього дзвінка.

"Додаткові настройки викликів GSM" – зміна поданих далі параметрів.

"Ідентифікатор абонента": налаштування відображення вашого номера під час здійснення викликів.

"Очікування виклику": якщо увімкнути послугу очікування виклику, тоді телефон попереджатиме про новий вхідний виклик, коли ви розмовлятимете по телефону (доступність послуги залежить від оператора мережі).

Спливаюче повідомлення про вхідний дзвінок – інформувати про вхідні дзвінки коли використовується Фото та Відео камера.

"Відхилення виклику" – встановлення функції відхилення виклику. Доступні пункти: **"Режим відхилення виклику"** та **"Список відхилення"**.

"Відхилити та відправити повідомлення" – коли потрібно відхилити виклик, за допомогою цієї функції можна швидко надіслати повідомлення. Це зручно, якщо потрібно відхилити виклик під час ділової зустрічі.

"Вібрація при з'єднанні" – вібрація телефону, коли інший абонент відповідає на виклик.

"Зберігач конфіденційної інформації" – приховування імені та номера абонента під час вхідного виклику.

"Заверш. виклик кнопкою" – вибір способу завершення виклику.

< Інше... >

Режим "У літаку" – у цьому режимі всі функції бездротового зв'язку буде вимкнено.

"Точка доступу Wi-Fi" – надання доступу до мобільної мережі через Wi-Fi та налаштування параметрів точки доступу Wi-Fi.

"Прив'язка Bluetooth" – налаштування на телефоні надання доступу до Інтернет-з'єднання.

"VPN" – відображення списку попередньо налаштованих віртуальних приватних мереж (VPN). Дозволяє додавати різного роду мережі VPN.

"Мобільні мережі" – налаштування параметрів передачі даних у роумінгу, режиму мережі та операторів, назв точок доступу тощо.

ПРИМІТКА. Перш ніж ви зможете користуватися сховищем облікових даних, слід встановити PIN-код чи пароль блокування екрана.

ПРИСТРІЙ

< Звук >

"Профілі" – налаштування таких профілів: "Звук", "Тільки вібрація" чи "Тихий".

"Гучність" – регулювання гучності рингтону телефону, звуку сповіщення, відгуку на дотик і звуку системи, музики, відео, ігор та інших мультимедійних файлів.

"Функція Тиха година" – встановлення часу вимкнення усіх звуків, окрім будильника та мультимедійного вмісту.

"Рингтон з вібрацією" – віброрежим для викликів і сповіщень.

"Рингтон телефону" – дає змогу налаштувати стандартний рингтон для вхідних викликів.

"Звуки повідомлень" – дає змогу налаштувати стандартний рингтон для сповіщень.

"Вібрація на вхідний дзвінок" – дає змогу налаштувати стандартний режим вібрації для вхідних дзвінків.

"Тони клавіатури набору" – під час набору номерів із клавіатури телефон видаватиме відповідний тон для кожної цифри.

"Звуки при дотику" – під час натиснення кнопок, піктограм та інших екранних елементів, які реагують на дотик, телефон видаватиме відповідні звуки.

"Звук блокування екрана" – під час блокування та розблокування екрана телефон видаватиме відповідні звуки.

< Екран >

"Яскравість" – налаштування яскравості екрана.

"Вимкнення екрана" – встановить час очікування екрана.

"Автоповорот екрану" – забезпечує можливість автоматичної зміни орієнтації екрана під час обертання телефону.

"Тип шрифту" – зміна типу шрифту відображення.

Індикатор кнопки головного екрана – у цьому меню можна налаштувати режим роботи індикатора довкола кнопки головного екрана.

< Домашній екран >

Налаштування таких пунктів: **"Тема", "Ефект екрану", "Шпалери", "Прокручіть екрани по колу", "Тільки книжковий формат" і "Резервне копіювання та відновлення з резервної копії початкових налаштувань"**.

< Блокування екрана >

"Вибрати блокування екрана" – встановлення типу блокування екрана, щоб захистити телефон. Відкриється послідовність екранів з інформацією про шаблон розблокування екрана. Виберіть параметр **"Немає", "Провести пальцем", "Графічний ключ", "PIN" чи "Пароль"**.

Якщо ввімкнено тип блокування із графічним ключем, тоді для ввімкнення телефону чи активації екрана потрібно буде намалювати шаблон розблокування, щоб розблокувати екран.

"Шпалери" – вибір шпалер для екрана блокування у меню **"Галерея"** чи **"Галерея шпалер"**.

"Годинник & Ярлики" – налаштування годинників та ярликів на екрані блокування.

"Інф-ція про власника" – відображення інформації про власника на екрані блокування.

"Блокувальний таймер" – налаштування часу блокування після відключення екрана.

"Кнопка живлення миттєво блокується" – налаштування блокування екрана після натиснення кнопки живлення.

Налаштування

< Пам'ять >

"ПАМ'ЯТЬ ТЕЛЕФОНУ" – дає змогу переглянути використання внутрішнього запам'ятовувального пристрою.

"КАРТА SD" – дає змогу перевірити обсяг пам'яті на карті SD. Щоб виконати безпечно видалення карти пам'яті, натисніть "Від'єднати SD-картку". Якщо потрібно видалити з картки SD всі дані, скористайтеся функцією "Очист. карту SD".

< Акумулятор >

Керування акумулятором і перевірка параметрів енергозбереження.

< Програми >

Перегляд і використання програм.

ОСОБИСТЕ

< Облікові записи і синхронізація >

Надання дозволу програмам виконувати синхронізацію даних у фоновому режимі незалежно від їх використання. Вимкнувши цей параметр, можна заощадити ресурс акумулятора та зменшити (але не зупинити) використання даних.

< Доступ до інформації про місцеположення >

"Доступ до мого місцеположення" – якщо вибрати службу визначення місцезнаходження Google, телефон визначатиме ваше приблизне місце перебування за допомогою мережі Wi-Fi та мобільних мереж. Якщо вибрати цей параметр, потрібно буде дати згоду для Google на використання даних про ваше місце перебування під час надавання таких послуг.

"Супутники системи супутникової навігації" – визначення вашого місця перебування телефоном з точністю до вулиці.

"Інформація про місцезнаходження мережі Wi-Fi і мобільної мережі" – дозволяє програмам використовувати службу визначення місцезнаходження Google, щоб пришвидшити визначення вашого місця перебування. При цьому збиратимуться та передаватимуться компанії Google анонімізовані дані про місце перебування.

< Безпека >

"Налаштувати блокування SIM-картки" – дає змогу налаштувати блокування SIM-картки або змінити її PIN-код.

"Відобразити пароль під час набору" – відображення останнього символу прихованого пароля під час введення.

"Адміністратори пристрою" – перегляд чи деактивація адміністраторів телефону.

"Невідомі джерела" – стандартний параметр для встановлення програм з інших джерел, ніж портал Google Play.

"Перевірені облікові записи" – відображення перевірених сертифікатів CA.

"Встановити з пам'яті" – встановлення зашифрованих сертифікатів.

"Очистити сховище" – видалення усіх сертифікатів.

< Мова та введення >

Використовуйте параметри меню "Мова та введення", щоб вибрати мову для тексту на телефоні та налаштувати екранну клавіатуру, зокрема слова, додані до її словника.

< Резервна копія і скидання >

Змінійте налаштування для керування параметрами та даними.

"Резервне копіювання даних" – створення резервних копій параметрів і даних програм на сервері Google.

"Резервний обліковий запис" – налаштування резервного облікового запису.

Налаштування

"Автоматичне відновлення" – відновлення налаштувань і даних програм у разі перевстановлення програм на пристрої.

"Скидання налаштувань" – скидання налаштувань телефону до заводських значень та видалення усіх даних. У разі скидання налаштувань телефону таким способом з'являється запит щодо повторного введення тої самої інформації, яку ви вводили під час першого запуску системи Android.

СИСТЕМА

< Дата та час >

Використовуйте "Налаштування **Дата та час**", щоб вибрати відображення дати. Цим меню можна також скористатися для самостійного налаштування часу та часового поясу замість автоматичного отримання даних від мережі мобільного зв'язку.

< Можливості доступу >

За допомогою пункту **Можливості доступу** можна налаштувати відповідні модулі, встановлені на телефоні.

ПРИМІТКА. Щоб вибір став можливим, потрібні додаткові модулі.

< PC-з'єднання >

"USB Тип з'єднання" – налаштування потрібного режиму: **"Лише зарядка"**, **"Синхронізація медіафайлів (MTP)"**, **"Прив'язка USB"**, **"LG програмне"** чи **"Камера (PTP)"**.

"Питати перед з'єднанням" – запитувати в режимі USB-з'єднання у разі підключення до комп'ютера.

"Довідка" – довідка для USB-з'єднання.

"PC Suite" – використання LG PC Suite із підключенням Wi-Fi.

"Довідка" – довідка для програмного забезпечення LG.

< Опції розробника >

Пам'ятайте, що ввімкнення цих опцій розробника може спричинити збій у роботі телефону. Опції розробника рекомендовані для використання лише досвідченими користувачами.

< Про телефон >

Перегляд юридичної інформації та перевірка стану телефону й версії програмного забезпечення.

Комп'ютерна програма (LG PC Suite)

Комп'ютерна програма LG PC Suite – це програма, яка допомагає під'єднати телефон до комп'ютера за допомогою USB-кабелю і мережі Wi-Fi. Після під'єднання можна користуватися функціями телефону на комп'ютері.

За допомогою комп'ютерної програми LG PC Suite можна:

- керувати мультимедійним вмістом (музику, відеофайлами, зображеннями) та відтворювати його на ПК;
- надсилати мультимедійний вміст на телефон;
- синхронізувати дані (розклади, контакти, закладки) на телефоні та ПК;
- створювати резервні копії програм на телефоні;
- оновлювати програмне забезпечення на телефоні;
- створювати резервні копії та відновлювати дані на телефоні;
- відтворювати мультимедійний вміст комп'ютера з пристрою;
- створювати, редагувати та зберігати копії нотаток на пристрої.

ПРИМІТКА. Дізнатися про використання комп'ютерної програми LG PC Suite можна в меню "Довідка".

Встановлення комп'ютерної програми LG PC Suite

Комп'ютерну програму LG PC Suite можна завантажити з веб-сторінки LG.

- 1 Відвідайте сторінку www.lg.com і виберіть свою країну.
- 2 Перейдіть до пункту "**Підтримка**" > "**МОБІЛЬНІ ПРИСТРОЇ**" > "**Мобільні телефони LG**" > і виберіть модель чи перейдіть до пункту "**Підтримка**" > "**Мобільний**" > і виберіть модель.
- 3 У пункті "**ПОСІБНИКИ ТА ЗАВАНТАЖЕННЯ**" клацніть пункт "**PC Sync**" (**Синхронізація з ПК**), після чого натисніть кнопку

"ЗАВАНТАЖИТИ", щоб завантажити комп'ютерну програму LG PC Suite.

Вимоги до системи для комп'ютерної програми LG PC Suite

- ОС: Windows XP (пакет оновлень SP 3) 32-розрядна, Windows Vista, Windows 7, Windows 8
- Центральний процесор: 1 ГГц або потужніший
- Пам'ять: 512 Мб оперативної пам'яті або більше
- Відеокарта: роздільна здатність 1024 x 768, кольори 32 біти або вище
- Жорсткий диск: 500 Мб або більше вільного місця на жорсткому диску (залежно від об'єму даних, може знадобитися більше вільного місця на жорсткому диску).
- Необхідне ПЗ: вбудовані драйвери LG, медіапрогравач Windows 10 або новішої версії.

ПРИМІТКА. Вбудований USB-драйвер LG.

ПРИМІТКА. Вбудований USB-драйвер LG потрібен для підключення пристрою LG до комп'ютера і встановлюється автоматично під час встановлення програмного забезпечення LG PC Suite.

Синхронізація пристрою з комп'ютером

Для зручності дані пристрою та комп'ютера можна легко синхронізувати за допомогою програми "LG PC Suite". Можна синхронізувати контакти, розклади та закладки.

Процедура наступна:

- 1** Під'єднайте телефон до комп'ютера. (Скористайтеся USB-кабелем чи з'єднанням Wi-Fi).
- 2** З'явиться список **"USB Тип з'єднання"**. Виберіть **"LG програмне"**.
- 3** Встановивши з'єднання, запустіть програму і виберіть розділ пристрою з категорії ліворуч на екрані.

Комп'ютерна програма (LG PC Suite)

- Щоб вибрати потрібний пункт, натисніть **"Особиста інформація"**.
- Встановіть позначки для вмісту, який потрібно синхронізувати, і натисніть кнопку **"Синхронізація"**.

ПРИМІТКА. Щоб синхронізувати телефон із комп'ютером за допомогою кабелю USB, на комп'ютері необхідно встановити програму LG PC Suite. Про встановлення програми LG PC Suite читайте вище.

Перенесення контактів зі старого телефону на новий

- За допомогою комп'ютерної програми синхронізації екпортуйте контакти, збережені на старому телефоні, на ПК у вигляді файлу CSV.
- Спершу встановіть програмне забезпечення LG PC Suite на ПК. Запустіть програму і під'єднайте телефон із системою Android до комп'ютера за допомогою USB-кабелю.
- У головному меню виберіть пункт **"Пристрій" > "Імпортувати на пристрій" > "Імпортувати контакти"**.
- З'явиться спливне вікно, в якому слід вибрати тип файлу і файл, який слід імпортувати.
- У спливному вікні клацніть **Вибрати файл**, з'явиться провідник Windows.
- Виберіть файл контактів, який слід імпортувати у провідник Windows, і клацніть **Відкрити**.
- Натисніть **Добре**.
- З'явиться спливне вікно **Відповідність полів**, щоб пов'язати контакти на пристрої з новими контактними даними.
- Якщо між даними на ПК і даними на пристрої виник конфлікт, внесіть відповідні зміни за допомогою програми LG PC Suite.
- Натисніть **ОК**.

Оновлення програмного забезпечення телефону

Оновлення програмного забезпечення телефону LG з Інтернету

Для отримання детальнішої інформації про використання цієї функції відвідайте веб-сайт <http://update.lgmobile.com> чи <http://www.lg.com/common/index.jsp> → виберіть країну та мову.

Ця функція дозволяє зручно оновити вбудоване програмне забезпечення телефону до новішої версії через Інтернет без відвідання сервісного центру. Ця функція буде доступною лише за умови і коли компанія LG випустить новішу версію прошивки для телефону.

Оновлення вбудованого програмного забезпечення мобільного телефону вимагає уваги користувача протягом усього процесу, тому виконуйте всі інструкції та примітки, що відображатимуться на кожному його етапі. Пам'ятайте, що виймання USB-кабелю для передачі даних під час оновлення програмного забезпечення може призвести до серйозного пошкодження вашого мобільного телефону.

ПРИМІТКА. Компанія LG залишає за собою право оновлювати вбудоване програмне забезпечення тільки для окремих моделей на свій розсуд, і не гарантує доступності новішого програмного забезпечення для всіх моделей телефонів.

Бездротове оновлення програмного забезпечення для мобільного телефону LG (OTA)

За допомогою цієї функції можна зручно оновити програмне забезпечення телефону до новішої версії через стільникову мережу без під'єднання USB-кабелю. Ця функція буде доступною лише за умови і коли компанія LG випустить новішу версію прошивки для телефону.

Оновлення програмного забезпечення телефону

Спочатку потрібно перевірити версію програмного забезпечення на мобільному телефоні: **"Налаштув."** > **"Про телефон"** > **"Загальний"** > **"Оновлення ПЗ"** > **"Перевірити наявність оновлень"**.

ПРИМІТКА. Усі особисті дані із внутрішньої пам'яті телефону, у тому числі інформація про обліковий запис Google, інші облікові записи, дані та налаштування системи і програми, а також будь-які інші завантажені програми та ліцензія DRM можуть бути втрачені в процесі оновлення програмного забезпечення телефону. Тому компанія LG радить зберігати резервні копії особистих даних перед оновленням програмного забезпечення телефону. Компанія LG не несе відповідальності за будь-які втрати особистих даних.

ПРИМІТКА. Можливість використання цієї функції залежить від оператора мережі, регіону та країни.

Про цей посібник користувача

Про цей посібник користувача

- Перед використанням телефону уважно прочитайте цей посібник користувача. Це гарантуватиме безпечне та правильне використання телефону.
- Деякі зображення і знімки екрана в цьому посібнику користувача можуть бути іншими на телефоні.
- Ваш вміст може відрізнятися від остаточного продукту чи програмного забезпечення, що надається постачальниками послуг чи операторами. Цей вміст може бути змінено без попередження. Нову версію цього посібника користувача можна завантажити на веб-сайті LG за адресою www.lg.com.
- Програми телефону та їхні функції можуть різнитися залежно від країни, регіону чи технічних характеристик апаратного забезпечення. Компанія LG не несе відповідальності за виникнення проблем із функціонуванням внаслідок використання програм, розроблених іншими постачальниками, ніж LG.
- Компанія LG не несе відповідальності за виникнення проблем із функціонуванням чи сумісністю внаслідок редагування параметрів реєстру чи зміни програмного забезпечення операційної системи. Будь-яка спроба змінити операційну систему може призвести до збою у роботі телефону чи його програм.
- Програмне забезпечення, аудіо, шпалери, зображення та інші мультимедійні файли, що додаються до телефону, ліцензовано для обмеженого використання. У разі видобування і використання цих матеріалів для комерційних чи інших цілей ви можете порушувати авторські права. Як користувач ви повністю відповідаєте за незаконне використання мультимедійних даних.

Про цей посібник користувача

- За користування послугами передачі даних, такими як обмін повідомленнями, завантаження, автоматична синхронізація чи визначення місцезнаходження, може стягуватися додаткова плата. Для запобігання додатковим витратам виберіть тарифний план, який вам підходить. Для отримання додаткової інформації зверніться до постачальника послуг.

Товарні знаки

- Назва та логотип LG є зареєстрованими товарними знаками LG Electronics.
- Усі інші товарні знаки та авторські права є власністю їхніх відповідних власників.

Акcesуари

Ці акcesуари доступні для використання із телефоном.
(Нижченаведені акcesуари можуть надаватися додатково.)

**Портативний
зарядний
пристрій**



Акумулятор



Стереогарнітура



Кабель даних



**Стильний
посібник**



ПРИМІТКА.

- Завжди використовуйте тільки оригінальні акcesуари LG.
- Нехтування цим може призвести до скасування гарантії.
- Акcesуари можуть відрізнятися у різних регіонах.

Усунення несправностей

У цьому розділі подано деякі проблеми, які можуть виникнути під час використання телефону. Для усунення деяких несправностей потрібно звертатися до постачальника послуг, але більшість можна виправити самостійно.

Повідомлення	Ймовірні причини	Заходи з усунення несправностей
Помилка SIM-карти	У телефон не вставлена SIM-карта або вставлена неправильно.	Упевніться, що SIM-карта вставлена правильно.
Відсутнє з'єднання із мережею/погане з'єднання із мережею	Сигнал слабкий або ви перебуваєте за межами мережі оператора.	Підійдіть до вікна або вийдіть на вулицю. Перевірте карту покриття мобільного оператора.
	Оператор застосував нові послуги.	Перевірте, чи термін використання SIM-картки більший, ніж 6-12 місяців. У такому разі замініть SIM-картку у найближчого мобільного оператора. Зверніться до свого постачальника послуг.

Повідомлення	Ймовірні причини	Заходи з усунення несправностей
Коди не співпадають	Щоб змінити код захисту, потрібно підтвердити новий код, ввівши його знову.	Якщо ви забули код, зверніться до постачальника послуг.
	Два введені коди не співпадають.	
Не вдається налаштувати програми	Не підтримується постачальником послуг або потрібна реєстрація.	Зверніться до свого постачальника послуг.
Виклики недоступні	Помилка набору номера	Нова мережа не авторизована.
	Вставлено нову SIM-картку.	Перевірте нові обмеження.
	Досягнуто попередньо оплаченого ліміту.	Зверніться до постачальника послуг або скиньте ліміт за допомогою коду PIN 2.

Усунення несправностей

Повідомлення	Ймовірні причини	Заходи з усунення несправностей
Телефон не вмикається	Клавіша увімкнення/вимкнення натиснута дуже коротко.	Натисніть та утримуйте клавішу Увімк./Вимк. понад 2 секунди.
	Акумулятор не заряджений.	Зарядіть акумулятор. Перевірте індикатор заряджання на дисплеї.
Помилка зарядження	Акумулятор не заряджений.	Зарядіть акумулятор.
	Надмірно висока або низька температура повітря.	Перевірте, чи телефон заряджається за нормальної температури.
	Проблема з контактами	Перевірте зарядний пристрій і його з'єднання із телефоном.
	Немає напруги в електромережі.	Підключіть зарядний пристрій до іншої розетки.
	Несправний зарядний пристрій	Замініть зарядний пристрій.
Неправильний зарядний пристрій	Використовуйте тільки оригінальні аксесуари LG.	

Повідомлення	Ймовірні причини	Заходи з усунення несправностей
Не вдається зателефонувати за номером	Увімкнена функція фіксованого набору номерів.	Перевірте меню параметрів і вимкніть функцію.
Не вдається отримати/надіслати SMS-повідомлення і фотографії	Пам'ять заповнена	Видаліть декілька повідомлень із телефону.
Не вдається відкрити файли	Непідтримуваний формат файлу.	Перевірте підтримувані формати файлів.
Екран не вмикається під час отримання дзвінка.	Проблема із безконтактним сенсором.	Якщо ви використовуєте захисну плівку або чохол, перевірте, чи не накрито ділянку навколо безконтактного датчика. Вона має бути відкритою.
Немає звуку	Режим вібросигналу	Перевірте налаштування у меню звуку, щоб дізнатися, чи не ввімкнено віброрежим або тихий режим.
Відбувається зависання чи призупинення	Епізодичні проблеми програмного забезпечення.	Спробуйте оновити програмне забезпечення через веб-сайт.

ПІ «ЛГ Електронікс Україна», Україна 01004,
м.Київ, вул. Басейна 4 (літера А),
тел. +38(044)201-43-50,
факс +38(044)201-43-73

Україна обмеження на наявність небезпечних речовин

Устаткування відповідає вимогам технічного регламенту щодо обмеженого використання небезпечних речовин в електричному і електронному обладнанні.



ҚАЗАҚ

Қысқаша анықтамалық нұсқаулық

- Экран дисплейлері мен суреттері нақты телефонда көретіндеріңізден басқаша болуы мүмкін.
- Осы нұсқаулықтың кейбір мазмұны бағдарламалық құралға немесе қызмет провайдеріне байланысты телефоныңызға қатысты болмауы мүмкін. Осы құжаттағы барлық ақпарат ескертусіз өзгертілуі мүмкін.
- Бұл телефон сенсорлы экран пернетақтасына байланысты көру қабілеті шектеулі адамдарға ыңғайсыз болады.
- Copyright ©2013 LG Electronics, Inc. Барлық құқықтары қорғалған. LG және LG logo — LG Group компаниясының және онымен байланысты ұйымдардың тіркелген сауда белгілері. Барлық басқа сауда белгілері тиісті иелерінің меншігі болып табылады.
- Google™, Google Maps™, Gmail™, YouTube™, Google Talk™ және Play Store™ — Google, Inc. компаниясының сауда белгілері.

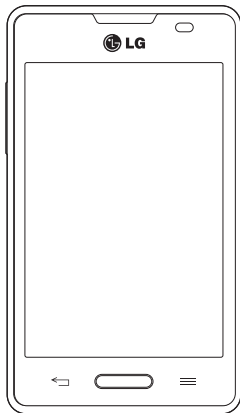

Телефонмен танысу

Телефонды шолу

Динамик

Жақындату сенсоры

«Негізгі экран» пернесі



Кез келген экраннан негізгі экранға қайтарады.

Артқа пернесі



Алдыңғы экранға қайтарады.

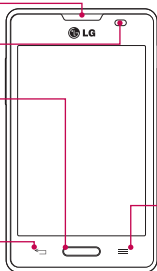

Қуат/құлыптау пернесі

- Пернені басып тұру телефонды қосады немесе өшіреді.
- Экранды құлыптау/құлпын ашу үшін жылдам басып қалыңыз.

Мәзір пернесі



Қолдануға болатын опцияларды көрсетеді.

ЕСКЕРТПЕ: Жақындық сенсоры

Қоңыраулар шалғанда немесе қабылдағанда, телефон құлаққа жақын тұрған кезде жақындау сенсоры автоматты түрде артқы жарықты сөндіріп, сенсорлы экранды сезу арқылы құлыптап тастайды. Бұл батареяны қолдану мерзімін ұлғайтады және қоңыраулар барысында байқаусызда сенсорлық экранның қосылуын болдырмайды.

АБАЙЛАҢЫЗ!

Телефон үстіне ауыр зат қою немесе отыру оның сұйық кристалды дисплейі мен сенсорлы экран функцияларына зиян келтіруі мүмкін. Сұйық кристалды дисплейдің жақындату сенсорын қорғаныш таспамен жабуға болмайды. Бұл сенсордың жұмысына зиян келтіруі мүмкін.

Дыбыс деңгейін реттеу пернелері

- Негізгі экранда: қоңыраудың дыбыс деңгейін басқару.
- Байланыс барысында: динамиктің дыбыс деңгейін басқару.
- Әнді ойнату барысында: дыбыс деңгейін тұрақты басқару.

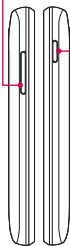

Қуат/құлыптау пернесі

Құлақсап ұясы



Микрофон

Зарядтағыш/USB порты

Жарқылдағыш

Камера линзасы

SIM карталар ұясы

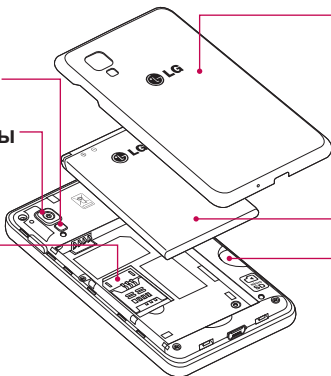

Батарея қақпағы

Батарея

MicroSD картасының ұясы

Камера

Камера қолданбасын ашу үшін басты экрандағы **Камера**  түймесін түртіңіз.

Көрініс іздегішпен танысу

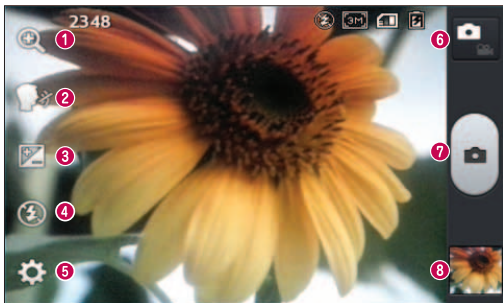

- 1 Масштаб** – ұлғайту немесе кішірейту.
- 2 Дыбыстық ысырма** – дауыстық пәрмен сияқты суретке түсіруге мүмкіндік береді. Суретке түсіруге дайын болғанда «Cheese» деп айтыңыз.
- 3 Жарықтық** – бұл бейнеге енетін күн жарығының мөлшерін анықтайды және басқарады.
- 4 Жарқыл** – Қараңғыда суретке түсіргенде автоматты түрде жарқылға ауысады.
- 5 Баптаулар** – Параметрлер мәзірін ашу үшін осы белгішені түртіңіз.
- 6 Бейне режимі** – бейне режиміне өту үшін осы белгішені түртіңіз.
- 7 Түсіру** – суретке түсіреді.
- 8 Галерея** – соңғы түсірілген фотосуретті көру үшін түртіңіз. Бұл галереяға кіріп, камера режимінен сақталған фотосуреттерді көруге мүмкіндік береді.

ЕСКЕРТПЕ: жад сыйымдылығы түсіру жеріне немесе түсіру жағдайына байланысты өзгеше болуы мүмкін.

Бейне камера

Көрініс іздегішпен танысу

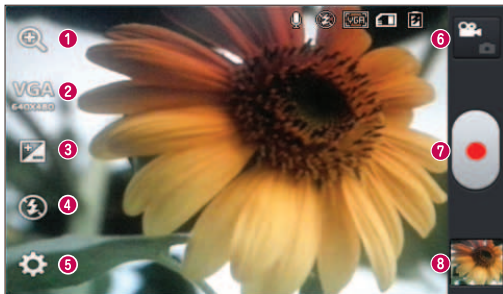

- 1 Масштаб** – ұлғайту немесе кішірейту.
- 2 Бейне өлшемі** – түсірілетін бейне өлшемін (пикселдермен) орнату үшін түртіңіз.
- 3 Жарықтық** – бұл бейнеге енетін күн жарығының мөлшерін анықтайды және басқарады.
- 4 Жарқыл** – қараңғы жерде бейнеге түсіргенде, жарқылды қосуға мүмкіндік береді.
- 5 Баптаулар** – Параметрлер мәзірін ашу үшін осы белгішені түртіңіз.
- 6 Камера режимі** – камера режиміне ауысу үшін осы белгішені түртіңіз.
- 7 Жазу** – жазуды бастайды.
- 8 Галерея** – соңғы түсірілген бейнені көру үшін түртіңіз. Бұл галереяға кіріп, бейне режимінен сақталған бейнелерді көруге мүмкіндік береді.

ЕСКЕРТПЕ: Бейне түсіріп жатқанда, екі саусағыңызды экранға қойып, Ұлғайту функциясын пайдалану үшін шымшыңыз.

LG бірегей функциясы

QuickМето функциясы

Телефон арқылы сөйлесу кезінде ыңғайлы әрі тиімді сақталған суретпен немесе ағымдағы телефон экранында жаднамалар жасау үшін **QuickМето функциясын** қолданыңыз.

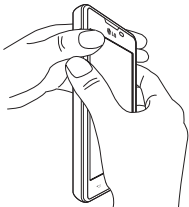

- 1 Quick Мето функциясын қосу үшін, Quick Мето түймесін басыңыз

НЕМЕСЕ

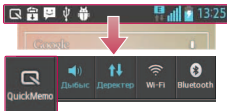

НЕМЕСЕ

Күй жолағын түртіп, төмен сырғытыңыз да,  опциясын түртіңіз.

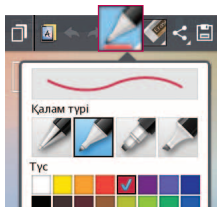

- 2 **Қалам түрі, Түс, Өшіргіш** мәзір опцияларының ішінен керектісін таңдап, жаднама жасаңыз.









3 Жазбаны ағымдағы экранмен сақтау үшін Түзету мәзіріндегі  тармағын түртіңіз.

ЕСКЕРТПЕ: QuickМето функциясын саусақ ұшымен қолданыңыз. Тырнақпен қолданбаңыз.

QuickМето опцияларын пайдалану

QuickМето функциясын пайдалану кезінде QuickMenu опцияларын оңай пайдалануға болады.

	Экранда ағымдағы жаднаманы сақтау үшін түртіп, бір уақытта телефонды пайдаланыңыз.
	Фондық экранды пайдалану керек немесе керек еместігін таңдайды.
	Болдырмау немесе қайтару.
	Қалам түрі мен түсті таңдайды.
	Жасалған жаднаманы өшіреді.
	Жаднаманы басқаларға жіберу немесе оны әлеуметтік желі қызметтері арқылы бөлісу үшін түртіңіз.
	Ағымдағы экранмен жазбаны Галерея ішінде сақтайды.

Сақталған QuickМето жазбасын көру

Галерея опциясын түртіп, QuickМето альбомын таңдаңыз.

Маңызды ескерту

Телефонды пайдалануды бастамастан бұрын осыны оқыңыз!

Телефонды жөндеуге апармай және қызмет өкіліне хабарласпай тұрып, ақаулықтың осы бөлімде сипатталмағанына көз жеткізіңіз.

1. Телефон жады

Телефон жадындағы бос орын көлемі 10 %-дан аз болса, телефонға жаңа хабарлар келмейді. Қосымша жад босату үшін, телефон жадын тексеріп, қолданбалар немесе хабарлар сияқты кейбір деректерді жою қажет.

Қолданбаларды жою үшін:

- 1  > **Қосымшалар** > **Баптаулар** > **ҚҰРЫЛЫМ** ішінен **Қосымшалар** тармағына өтіңіз.
- 2 Барлық қолданбалар көрсетілгенде, жойылатын қолданбаға өтіп, оны таңдаңыз.
- 3 **Жою** түймесін түртіңіз.

2. Батареяның қызмет мерзімін оңтайландыру

Фонда үздіксіз қосылып тұруы қажет емес мүмкіндіктерді өшіріп, зарядтау уақыты арасында батареяның жұмыс мерзімін ұзартуға болады. Қолданбалар мен жүйелік ресурстардың батарея қуатын пайдалану тәсілін реттеуге болады.

Телефон батареясының жұмыс мерзімін ұзарту:

- Пайдаланбаған кезде радио байланыстарын өшіріңіз. Егер Wi-Fi, Bluetooth немесе GPS функциясын қолданбасаңыз, оларды өшіріңіз.
- Экранның жарықтығын азайтып, экранның сөнетін мерзімін қысқартыңыз.

- Gmail, Күнтізбе, Контактілер және басқа қолданбалардың автоматты қадамдастырылу мүмкіндігін ажыратыңыз;
- Жүктеп алынған кейбір қолданбалар батареяның қуатын азайтуы мүмкін.

Батарея зарядының деңгейін тексеру үшін:

-  > **Қосымшалар** > **Баптаулар** > ЖҮЙЕ ішінен **Телефон ақпараты** > **Ортақ** > **Ортақ тармақ** > **Батарея** тармағына өтіңіз.

Батарея күйі (зарядталуда не зарядталып жатқан жоқ) мен батарея зарядының деңгейі (зарядталу пайызы) экранның үстіңгі жағында көрсетіледі.

Батарея қуатының пайдаланылу жолын бақылау және реттеу үшін:

-  > **Қосымшалар** > **Баптаулар** > ЖҮЙЕ ішінен **Телефон ақпараты** > **Ортақ** > **Ортақ тармақ** > **Батарея** > **Батарея қолданысы** тармағына өтіңіз.

Экранда батареяны пайдалану уақыты көрсетіледі. Онда телефонның соңғы рет қуат көзіне қашан қосылғаны немесе қазір қосылған жағдайда, телефонның қанша уақыт бұрын батарея қуатымен жұмыс істегені көрсетіледі. Экранда батарея қуатын ең көп мөлшерден аз мөлшерге дейін пайдаланатын ретпен қолданбалар мен қызметтер көрсетіледі.

Маңызды ескерту

3. Бастапқы коды ашық қолданбаны және амалдық жүйені орнату алдында

АБАЙЛАҢЫЗ!

Өндіруші ұсынғаннан басқа амалдық жүйені орнатсаңыз және пайдалансаңыз, телефон жұмысында ақаулық пайда болуы мүмкін. Бұған қоса, телефон кепілдігі жарамсыз болады.

АБАЙЛАҢЫЗ!

Телефонды және жеке деректерді қорғау үшін, қолданбаларды тек Play Store™ сияқты сенімді ресурстардан жүктеп алыңыз. Телефонда дұрыс орнатылмаған қолданбалар бар болса, телефон дұрыс жұмыс істемеуі немесе өрескел қате орын алуы мүмкін. Телефоннан сол қолданбаларды және оның деректері мен параметрлерінің барлығын жою керек.

4. Құлыпты ашу өрнегін пайдалану

Телефонды қорғау үшін құлыпты ашу өрнегін орнатыңыз.  > **Қосымшалар** > **Баптаулар** > **ҚҰРЫЛЫМ** ішінен **Экранды құлыптау** > **Экран құлпын таңдау** > **Графикалық үлгі** тармағын түртіңіз. Бұл экран құлпын ашу өрнегін салу бойынша нұсқаулар беретін экранды ашады. Құлыпты ашу өрнегін ұмытып қалған жағдайдағы қауіпсіздік шарасы ретінде Сақтық PIN кодын жасауыңыз керек.

Абайлаңыз: Құлыпты ашу өрнегін орнатар алдында Google тіркелгісін жасап, құлыптау өрнегін жасау кезінде жасалған Сақтық PIN кодын есте сақтап алыңыз.

АБАЙЛАҢЫЗ!

Құлыпты ашу өрнегін пайдалану кезінде қадағаланатын сақтық шаралары.

Орнатылған құлыпты ашу өрнегін есте сақтау өте маңызды. Құлып өрнегі 5 рет қате енгізілсе, телефонды қолдану мүмкін болмайды. Құлыпты ашу өрнегін, PIN кодын немесе кілтсөзді енгізу үшін 5 мүмкіндік беріледі. 5 мүмкіндіктің барлығын пайдаланып тастасаңыз, 30 секундтан кейін әрекетті қайталауға болады.

Өрнекті, PIN кодын немесе кілтсөзді еске түсіре алмаған кезде:

< Өрнекті ұмытып қалсаңыз >

Егер телефоннан Google тіркелгісіне кіріп, өрнекті қатарынан 5 рет дұрыс енгізе алмасаңыз, экранның төменгі жағындағы **Үлгіні ұмыттыңыз ба?** түймесін басыңыз. Содан кейін Google тіркелгісімен кіруіңіз немесе құлыптау өрнегін жасаған кезде енгізілген Сақтық PIN кодын енгізуіңіз қажет болады.

Егер телефонда Google есептік жазбасын жасамаған болсаңыз немесе Сақтық PIN кодын ұмытып қалсаңыз, жабдық параметрлерін қалпына келтіруіңіз қажет.

< PIN кодын немесе құпия сөзді ұмытып қалсаңыз >

PIN кодын немесе құпия сөзді ұмытып қалсаңыз, толық қалпына келтіруді орындауыңыз керек болады.

Абайлаңыз: Толық қалпына келтіруді орындасаңыз, барлық пайдаланушы қолданбалары және пайдаланушы деректері жойылады.

ЕСКЕРТПЕ: Google тіркелгісіне кірсеңіз және Құлыпты ашу сөйлемін ұмытып қалсаңыз, Қалпына келтіру PIN кодын енгізуіңіз керек болады.

Маңызды ескерту

5. Жабдықты қалпына келтіру функциясын (Зауыттық параметрлерді қалпына келтіру) пайдалану

Егер телефон бастапқы жағдайына қалпына келмесе, оны баптандыру үшін Толық бастапқы қалпына келтіру (зауыттық параметрлерді қалпына келтіру) функциясын пайдаланыңыз.

- 1 Қуатты ажыратыңыз.
- 2 **Қуат/құлыптау пернесін + Дыбыс деңгейін төмендету пернесін + «Негізгі экран» пернесі** басып тұрыңыз.
- 3 LG логотипі экранда пайда болғанда барлық пернелерді босатыңыз.

АБАЙЛАҢЫЗ!



Жабдықты қалпына келтіруді орындасаңыз, барлық пайдаланушы қолданбалары, пайдаланушы деректері және DRM лицензиялары жойылады. Жабдықты қалпына келтіру әрекетін орындамас бұрын, маңызды деректердің сақтық көшірмесін жасауды ұмытпаңыз.

6. Бағдарламаларды ашу және ауыстырып қосу

Көп тапсырмаларды орындау Android жүйесінде оңай, себебі бір уақытта бірнеше қолданбамен жұмыс істеуге болады. Басқа қолданбаны ашу үшін ашық тұрғанды жабудың қажеті жоқ. Бірнеше ашық қолданбаны пайдаланыңыз және арасында ауысыңыз. Android әрбір қолданбаны басқарып, күтудегі қолданбалар қажетсіз ресурстарды пайдаланбауы үшін, оларды қажет болғанда тоқтатып және іске қосып отырады.

Қолданбаларды жабу үшін:

- 1  > **Қосымшалар** > **Баптаулар** > ҚҰРЫЛЫМ ішінен **Қосымшалар** > **ҚОСЫЛҒАН** тармағына өтіңіз.
- 2 Жылжып, қалаған қолданбаны түртіңіз және оны тоқтату үшін **Тоқта.** пәрменін түртіңіз.

ЕСКЕРТПЕ: Көп тапсырма орындау үшін қолданбаны пайдалану кезінде басқа қолданбаға өту үшін Басты  пернесін басыңыз. Бұл құрылғыдағы фонда іске қосылған алдыңғы қолданбаны тоқтатпайды. Пайдаланудан кейін қолданбадан шығу үшін міндетті түрде Артқа  пернесін басыңыз.

7. Мультимедианы синхрондау (МТР) функциясын пайдаланып музыканы, суреттерді және бейнелерді тасымалдау

- 1  > **Қосымшалар** > **Баптаулар** > ҚҰРЫЛЫМ ішінен **Сақтау орны.**
- 2 Телефонды USB кабелі арқылы компьютерге қосыңыз.
- 3 USB байланыс түрлері тізімі телефон экранында пайда болады, **Медиа үндестіру (МТР)** опциясын таңдаңыз.
- 4 Компьютерде жад қалтасын ашыңыз. Компьютерден үлкен көлемді жад мазмұнын көріп, файлдарды тасымалдауға болады.
- 5 Компьютердегі файлдарды дискінің қалтасына немесе керісінше көшіріңіз.

8. Телефонды тік ұстау

Ұялы телефонды қалыпты телефон сияқты тігінен ұстаңыз. Телефонның ішкі антеннасы бар. Телефонның артқы жағының сырылмауын немесе зақымданбауын қадағалаңыз, себебі бұл құрылғы жұмысының өнімділігін нашарлатады.

Қоңырау шалғанда/қабылдағанда немесе деректер жібергенде/алғанда, телефонның антенна орналасқан төменгі бөлігін ұстамауға тырысыңыз. Бұл қоңырау шалу сапасына әсер етуі мүмкін.

9. Экран қатып қалғанда

Экран қатып қалса немесе телефонды қолданбақ болғанша ол жауап қайтармаса:

Телефонды өшіру үшін **Қуат/Құлыптау пернесін** 10 секунд басып тұрыңыз.

Егер ол әлі де жұмыс істемесе, қызмет көрсету орталығына хабарласыңыз.



ENGLISH

Quick Reference Guide

- Screen displays and illustrations may differ from those you see on actual phone.
- Some of the contents of this guide may not apply to your phone, depending on the software and your service provider. All information in this document is subject to change without notice.
- This handset is not suitable for people who have a visual impairment due to the touch screen keyboard.
- Copyright ©2013 LG Electronics, Inc. All rights reserved. LG and the LG logo are registered trademarks of LG Group and its related entities. All other trademarks are the property of their respective owners.
- Google™, Google Maps™, Gmail™, YouTube™, Google Talk™ and Play Store™ are trademarks of Google, Inc.

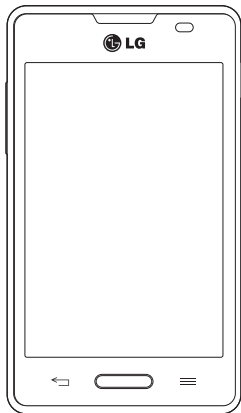

Getting to know your phone

Phone overview

Earpiece

Proximity Sensor

Home Key

Return to the Home screen from any screen.

Back Key

Return to the previous screen.

Power/Lock Key

- Switch your phone on/off by pressing and holding this key.
- Short press to lock/unlock the screen.

Menu Key

Display the available options.

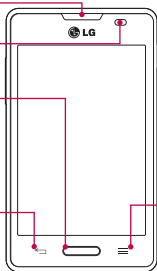

NOTE: Proximity sensor

When receiving and making calls, the proximity sensor automatically turns the backlight off and locks the touch screen by sensing when the phone is near your ear. This extends battery life and prevents you from unintentionally activating the touch screen during calls.

⚠ WARNING

Placing a heavy object on the phone or sitting on it can damage the LCD and touch screen functions. Do not cover the LCD proximity sensor with protective film. This could cause the sensor to malfunction.

Volume keys

- **In the Home screen:** Control ringer volume.
- **During a call:** Control your earpiece volume.
- **When playing a song:** Control volume continuously.

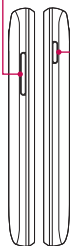

Power/Lock Key

Earphone Jack



Microphone

Charger/USB Port

Flash

Camera lens

SIM card slot

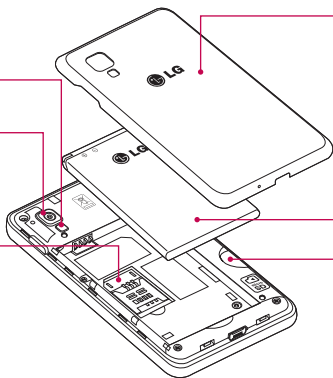

Back cover

Battery

microSD Card slot

Camera

To open the Camera application, tap **Camera**  on the Home screen.

Getting to know the viewfinder

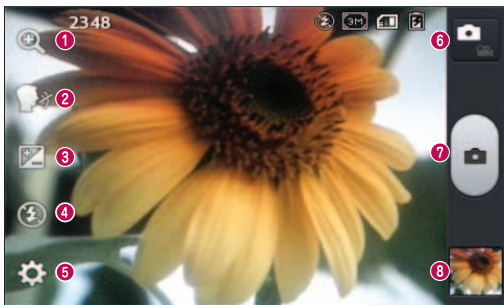

- 1 Zoom** - Zoom in or out.
- 2 Cheese shutter** – This enables you to take a picture as voice command. Say "Cheese" , "Smile" , "Whisky" , "Kimchi " or "LG" when you get ready to take a photo.
- 3 Brightness** – This defines and controls the amount of sunlight entering the image.
- 4 Flash** – Automatically turns on the flash when taking a photo in a dark place.
- 5 Settings** – Touch this icon to open the Settings menu.
- 6 Video mode** – Touch this icon to switch to video mode.
- 7 Capture** – Takes a photo.
- 8 Gallery** – Touch to view the last photo you captured. This enables you to access your gallery and view saved photos within camera mode.

NOTE: The memory capacity may differ depending on the shooting scene or shooting conditions.

Video camera

Getting to know the viewfinder

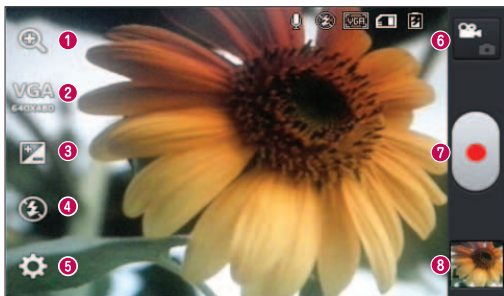

- 1 Zoom** – Zoom in or zoom out.
- 2 Video size** – Touch to set the size (in pixels) of the video you are recording.
- 3 Brightness** – This defines and controls the amount of sunlight entering the video.
- 4 Flash** – Allows you to turn on the flash when recording a video in dark conditions.
- 5 Settings** – Touch this icon to open the settings menu.
- 6 Camera mode** – Touch this icon to switch to camera mode.
- 7 Record** – Starts recording.
- 8 Gallery** – Touch to view the last video you recorded. This enables you to access your gallery and view your saved videos from within video mode.

NOTE: While recording a video, place two fingers on the screen and pinch to use the Zoom function.

LG Unique Function

QuickMemo function

Use the **QuickMemo function** to practically and efficiently create memos during a call, with a saved picture or on the current phone screen.

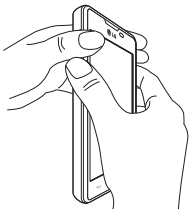

- 1 Enter the QuickMemo screen by pressing both the Volume up and down keys for one second on the screen you want to capture.

OR



OR

Touch and slide the status bar downward and touch .



- 2 Select the desired menu option from **Pen type**, **Color**, **Eraser** and create a memo.









- 3 Touch  in the Edit menu to save the memo with the current screen.

NOTE: Please use a fingertip while using the QuickMemo function. Do not use your fingernail.

Using the QuickMemo options

You can easily use the QuickMenu options when using the QuickMemo function.

	Touch to keep the current memo on the screen and use the phone simultaneously.
	Selects whether to use the background screen or not.
	Undo or Redo.
	Selects the pen type and the color.
	Erases the memo that you created.
	Touch to send your memo to others or share it via social network services.
	Saves the memo with the current screen in the Gallery .

Viewing the saved QuickMemo

Touch **Gallery** and select the QuickMemo album.

Important notice

Please read this before you start using your phone!

Please check to see whether any problems you encountered with your phone are described in this section before taking the phone in for service or calling a service representative.

1. Phone memory

When there is less than 10% of space available in your phone memory, your phone cannot receive new messages. You need to check your phone memory and delete some data, such as applications or messages, to make more memory available.

To uninstall applications:

- 1 Touch  > **Apps** tab > **Settings** > **Apps** from the DEVICE.
- 2 Once all applications appear, scroll to and select the application you want to uninstall.
- 3 Touch **Uninstall**.

2. Optimizing battery life

Extend your battery's life between charges by turning off features that you don't need to have running constantly in the background. You can monitor how applications and system resources consume battery power.

Extending your phone's battery life:

- Turn off radio communications when you're not using. If you are not using Wi-Fi, Bluetooth or GPS, turn them off.
- Reduce screen brightness and set a shorter screen timeout.
- Turn off automatic syncing for Gmail, Calendar, Contacts and other applications.
- Some applications you have downloaded may reduce battery power.

To check the battery power level:

- Touch  > **Apps** tab > **Settings** > **About phone** from the SYSTEM > **Battery**. The battery status (charging or discharging) and battery level (percentage charged) is displayed at the top of the screen.

To monitor and control how battery power is being used:

- Touch  > **Apps** tab > **Settings** > **About phone** from the SYSTEM > **Battery** > **Battery use**.

Battery usage time is displayed on the screen. It tells you how long it has been since you last connected your phone to a power source or, if currently connected, how long the phone was last running on battery power. The screen shows the applications or services using battery power, listed in order from the greatest to smallest amount used.

3. Before installing an open source application and OS

WARNING

If you install and use an OS other than the one provided by the manufacturer it may cause your phone to malfunction. In addition, your phone will no longer be covered by the warranty.

WARNING

To protect your phone and personal data, only download applications from trusted sources, such as Play Store™. If there are improperly installed applications on your phone, the phone may not work normally or a serious error may occur. You must uninstall those applications and all associated data and settings from the phone.

Important notice

4. Using an unlock pattern

Set an unlock pattern to secure your phone. Touch  > **Apps** tab > **Settings** > **Lock screen** from DEVICE > **Select screen lock** > **Pattern**. This opens a screen that will guide you through how to draw a screen unlock pattern. You have to create a Backup PIN as a safety measure in case you forget your unlock pattern.

Caution: Create a Google account before setting an unlock pattern and remember the Backup PIN you created when creating your pattern lock.

WARNING

Precautions to take when using pattern lock.

It is very important to remember the unlock pattern you set. You will not be able to access your phone if you use an incorrect pattern 5 times. You have 5 opportunities to enter your unlock pattern, PIN or password. If you have used all 5 opportunities, you can try again after 30 seconds.

When you can't recall your unlock Pattern, PIN or Password:

< If you have forgotten your pattern >

If you logged in to your Google account on the phone but failed to enter the correct pattern 5 times, press the **Forgot pattern?** button at the bottom of the screen. You are then required to log in with your Google Account or you have to enter the Backup PIN which you entered when creating your Pattern Lock.

If you have not created a Google account on the phone or you forgot Backup PIN, you have to perform a hard reset.

< If you have forgotten your PIN or Password >

If you forget your PIN or Password, you will need to perform a hard reset.

Caution: If you perform a hard reset, all user applications and user data will be deleted.

NOTE: If you have not logged into your Google Account and have forgotten your Unlock Pattern, you will need to enter your Backup PIN.

5. Using the Hard Reset (Factory reset)

If your phone does not restore to its original condition, use a Hard Reset (Factory Reset) to initialize it.

- 1 Turn the power off.
- 2 Press and hold the **Power/Lock key + Volume Down key + Home key**.
- 3 When the LG Logo appears on the screen, release all keys.

WARNING

If you perform a Hard Reset, all user applications, user data and DRM licenses will be deleted. Please remember to back up any important data before performing a Hard Reset.



Important notice

6. Opening and switching applications

Multi-tasking is easy with Android because you can keep more than one application running at the same time. There is no need to quit an application before opening another one. Use and switch between several open applications. Android manages each application, stopping and starting them as needed to ensure that idle applications don't consume resources unnecessarily.

To stop applications:

- 1 Touch  > **Apps** tab > **Settings** > **Apps** from DEVICE > **RUNNING**.
- 2 Scroll and touch the desired application and touch **Stop** to stop it.

NOTE: For multitasking, press Home key  to move to another app while using an app. This does not stop the previous app running in the background on the device. Make sure to touch the Back key  to exit an app after using it.

7. Transferring music, photos and videos using Media sync (MTP)

- 1 Touch  > **Apps** tab > **Settings** > **Storage** from the DEVICE to check out the storage media.
- 2 Connect the phone to your PC using the USB cable.
- 3 A USB connection type list will appear on your phone screen, Select the **Media sync (MTP)** option.
- 4 Open the memory folder on your PC. You can view the mass storage content on your PC and transfer the files.
- 5 Copy the files from your PC to the drive folder or vice versa.

8. Hold your phone upright

Hold your cell phone vertically, as you would a regular phone. Your phone has an internal antenna. Be careful not to scratch or damage the back of the phone, as this may affect performance.

When making/receiving calls or sending/receiving data, avoid holding the lower part of the phone where the antenna is located. Doing so may affect call quality.

9. When the screen freezes

If the screen freezes or the phone does not respond when you try to operate it:

Press and hold the **Power/Lock** key for 10 seconds to turn your phone off.

If it still does not work, please contact the service center.

Ukraine Restriction of Hazardous Substances

The equipment complies with requirements of the Technical Regulation, in terms of restrictions for the use of certain dangerous substances in electrical and electronic equipment.

Служба поддержки клиентов

Уважаемый потребитель! Если Вас интересует информация, связанная с приобретением продукции, характеристиками и эксплуатацией техники, а также сервисным обслуживанием, просим Вас обращаться в

Службу поддержки клиентов.

	Телефон	Режим работы	Интернет
Россия	8-800-200-7676	Круглосуточно	http://www.lg.com
Беларусь	8-820-0071-1111		
Латвия	8-0003-271		
Литва	8-800-30-800		
Эстония	800-9990		
Украина	0-800-303-000	8:00 - 21:00 (Пн.-Пят.) 9:00 - 18:00 (Суб., Вс.)	
Казахстан	8-8000-805-805	9:00 - 20:00 (Пн.-Пят.) 9:00 - 18:00 (Суб., Вс.)	
	2255 (для мобильных телефонов)		
Кыргызстан	8-0000-710-005	Круглосуточно	
Узбекистан	8-800-120-2222	9:00 - 18:30 (Пн.-Пят.) 9:00 - 15:00 (Суб.)	

Все звонки бесплатные



CE0168