

Gigaset

E310

Поздравляем!

Купив продукцию Gigaset, вы выбрали марку, которая заботится об окружающей среде. Эта продукция упакована в экологически чистую упаковку!

Подробнее на сайте www.gigaset.com.



GIGASET. INSPIRING CONVERSATION.
MADE IN GERMANY

Общее описание трубки

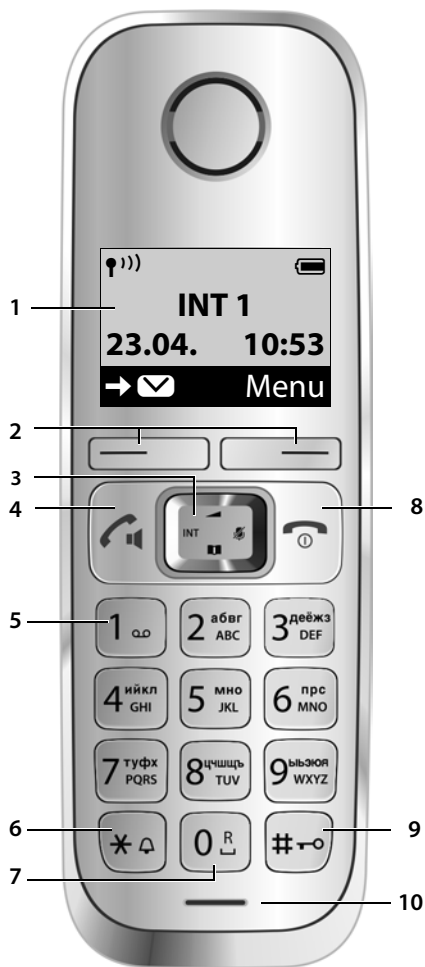

- 1 Индикация в состоянии ожидания (→ стр. 18)
- 2 Кнопки управления меню (→ стр. 4)
- 3 Кнопка управления (→ стр. 5)

4 Кнопка соединения/громкой связи

Принятие вызова; начало набора номера; переключение между динамиком трубки и громкой связью(→ стр. 30)

Светится: включен режим громкой связи

Мигает: входящий вызов

5 Кнопка 1

Вызов сетевого почтового ящика (→ стр. 38)

6 Кнопка «звездочка» (*)

Включение/отключение сигналов вызова (нажмите и **удерживайте**); при установленном соединении: переключение с импульсного на тональный набор (нажмите и **быстро отпустите**, → стр. 50)

7 Кнопка 0/кнопка повторного вызова

Консультационный вызов (мигает): нажмите и **удерживайте**

8 Кнопка отбоя, кнопка включения/выключения

Отбой; функция отмены; возврат на предыдущий уровень меню (нажать и сразу отпустить); возврат в режим ожидания (нажать и **удерживать**); включить/выключить трубку (нажать и **удерживать** в режиме ожидания)

9 Кнопка «решетка»

Включение/выключение блокировки клавиатуры (нажмите и **удерживайте**, → стр. 22); переключение между верхним/нижним регистром и цифрами (→ стр. 61); ввод паузы при наборе (нажмите и **удерживайте**)

10 Микрофон

Обратите внимание!

Чтобы **изменить** язык дисплея, выполните действия, описанные на стр. 43.

Обзор базового блока



Кнопка регистрации/пейджинга

- Нажмите и **быстро отпустите**: поиск трубок («пейджинг» → стр. 41).
- Нажмите и **удерживайте**: регистрация трубок и DECT-устройств (→ стр. 40).

Значки и кнопки

Значки на дисплее

Изображение на дисплее зависит от настроек телефона и рабочего состояния.

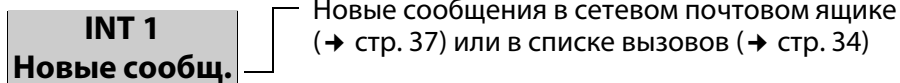
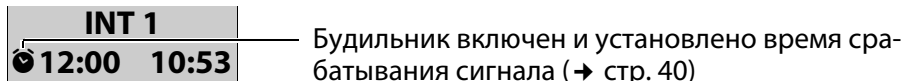
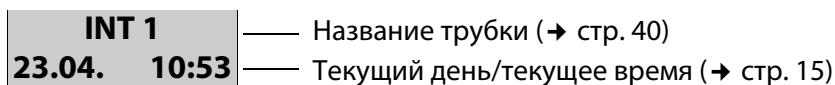
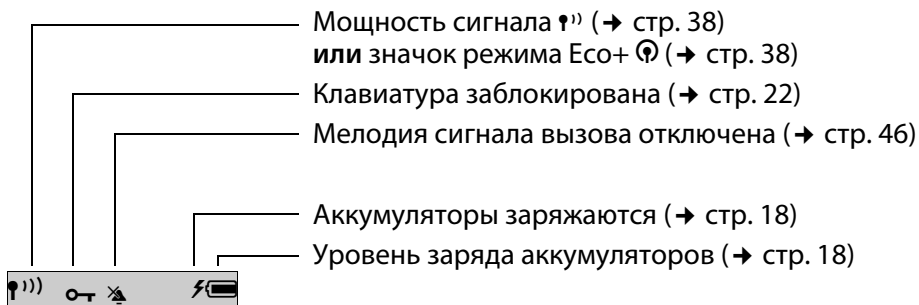

Другие значки на экране:

Вызов (→ стр. 28) Будильник (→ стр. 40)



Во время внешнего соединения на экране:

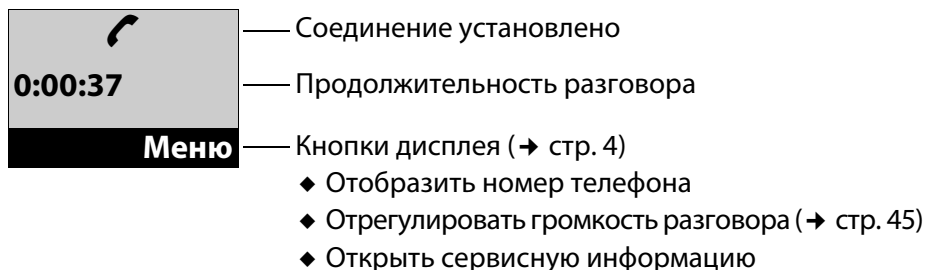

Значки главного меню

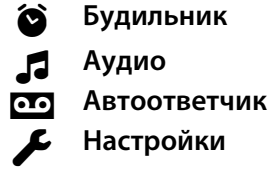
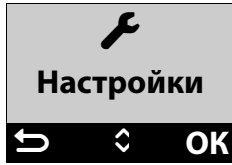

Информацию об использовании меню и структуры меню см. на стр. 20 и стр. 25.

Кнопки управления меню

Функции кнопок управления меню определяются текущей рабочей ситуацией. **Примеры:**

- ① Текущая функция кнопки управления меню
- ② Кнопки управления меню



Примеры:

- Menu** Открытие главного меню/меню для доступа к другим функциям.
- OK** Подтверждение выбора и сохранение записи.
- Открытие списка вызовов (→ стр. 34), сетевого почтового ящика (→ стр. 37).
- < C** Кнопка удаления: удаление по одному символу справа налево.
- ↶** Возврат в предыдущее меню или прерывание процедуры.





Кнопка управления

В следующем описании сторона кнопки управления (верхняя, нижняя, правая и левая), используемая в различных рабочих ситуациях, выделяется черным цветом, например,  для ситуации, когда требуется нажать правую кнопку управления.



Кнопка управления выполняет различные функции.





Когда трубка находится в режиме ожидания

-  Отображение главного меню.
-  Отображение телефонной книги.
-  Отображение списка трубок.
-  Отображение меню для настройки громкости телефона.





В меню и списках

-  Прокрутка вверх/вниз по строкам.

В полях ввода

-  /  Использование кнопки управления для перемещения курсора влево  или вправо .

Во время внешнего вызова

-  Выключение микрофона.
-  Отображение телефонной книги.
-  Начало внутреннего консультационного вызова.
-  Регулировка громкости трубки и режима громкой связи.

Содержание

Общее описание трубки	1
Обзор базового блока	2
Значки и кнопки	3
Значки на дисплее	3
Значки главного меню	4
Кнопки управления меню	4
Кнопка управления	5
Правила техники безопасности	9
Первые шаги	10
Проверка содержимого упаковки	10
Подготовка к работе базового блока и зарядного устройства (если оно входит в комплект)	10
Подключение базового блока	11
Подключение зарядного устройства (если оно входит в комплект поставки)	11
Подготовка трубки к работе	12
Изменение языка меню	14
Установка даты и времени	15
Что делать дальше?	19
Использование телефона	20
Руководство по использованию меню	20
Кнопки на панели	21
Исправление введенных данных	21
Включение/выключение трубки	21
Включение/выключение блокировки клавиатуры	22
Порядок эксплуатации	23
Обзор меню	25
Совершение вызовов	27
Совершение внешних вызовов и завершение вызовов	27
Прием вызова	27
Определение номера вызывающего абонента	28
Примечания о выводе номера вызывающего абонента (CLIP)	29
Работа в режиме громкой связи	30
Отключение микрофона	31

Использование телефонной книги и других списков	31
Телефонная книга	31
Список дозвона	33
Список сетевого почтового ящика	34
Список вызовов	34
Отображение списков	35
Автоматический предварительный выбор сетевого оператора	35
Использование сетевого почтового ящика	37
Получение нового сообщения в сетевом почтовом ящике ...	37
Воспроизведение сообщений	37
Экономичный режим ECO DECT	38
Использование трубки в качестве будильника	40
Использование нескольких трубок	40
Регистрация трубок	40
Отмена регистрации трубок	41
Поиск трубки («пейджинг»)	41
Подключение к внешнему соединению (конференц-связь) ..	41
Совершение внутренних вызовов	42
Подготовка трубки к работе	43
Изменение языка меню	43
Установка большого шрифта при наборе номера	44
Настройка контрастности дисплея	44
Установка подсветки дисплея	44
Автоответчик	44
Регулировка громкости динамика трубки/режима громкой связи	45
Настройка звука динамика	45
Изменение сигналов вызова	46
Звуковое уведомление/сигналы предупреждения	47
Восстановление стандартных настроек трубки	47
Настройка базового блока	48
Поддержка ретранслятора	48
Защита телефона от несанкционированного доступа	48
Восстановление стандартных настроек базового блока	49
Подключение базового блока к офисной АТС	50



Служба сервиса и поддержки	51
Вопросы и ответы	52
Допуск к эксплуатации	54
УСЛОВИЯ ГАРАНТИЙНОГО ОБСЛУЖИВАНИЯ	54
Меры экологической безопасности	57
Приложение	58
Уход за устройством	58
Контакт с жидкостью	58
Технические характеристики	59
Ввод и редактирование названий	61
Аксессуары	62
Установка базового блока E310 на стене	64
Установка зарядного устройства на стене	64
Алфавитный указатель	65

Правила техники безопасности

Внимание!

Перед использованием телефона внимательно прочитайте инструкции по технике безопасности и руководство по эксплуатации.

Разъясните детям содержание инструкций и возможные опасности, связанные с использованием устройства.

	Используйте только адаптер питания, указанный на устройстве.
	Используйте только перезаряжаемые аккумуляторы , которые отвечают техническим требованиям (см. «Технические характеристики»). Никогда не используйте обычные (одноразовые) батарейки или аккумуляторы других типов, так как это может значительно навредить Вашему здоровью и привести к травме. Аккумуляторы со следами повреждений должны быть заменены.
	Работающий телефон может воздействовать на находящееся поблизости медицинское оборудование. Следите за соблюдением технических требований с учетом конкретных условий работы (например, в кабинете врача). Если Вы пользуетесь каким-либо медицинским устройством (например кардиостимулятором), обратитесь к изготовителю устройства. Он сообщит Вам сведения о восприимчивости данного устройства к внешним источникам высокочастотной энергии (технические характеристики изделия Gigaset см. в разделе «Технические характеристики»).
	Не подносите трубку к уху обратной стороной при звонке или в режиме громкой связи. Это может привести к серьезному хроническому ухудшению слуха. Ваш телефон Gigaset совместим с большинством продаваемых цифровых слуховых аппаратов. Однако нельзя гарантировать идеальную работу со всеми слуховыми аппаратами. Телефон может вызвать помехи (неприятный шум или свист) в аналоговом слуховом аппарате или привести к его перегрузке. Если Вам потребуется помощь, обратитесь к продавцу слухового аппарата.
	Устройства не защищены от брызг. Не устанавливайте их во влажной среде, например в ванной или душевой комнате.
	Не пользуйтесь устройствами во взрывоопасных помещениях (например, окрасочных цехах).
	Если Вы передаете телефон Gigaset кому-либо, обязательно передайте также и инструкцию по эксплуатации.
	Не используйте неисправное устройство или отдайте его в ремонт в наш сервисный центр, так как оно может создавать помехи другим беспроводным устройствам.

Обратите внимание!

- ◆ Телефон не может работать при неисправном электропитании. Он также **не может** передавать экстренные вызовы.
- ◆ Номера экстренного вызова невозможно набрать, если кнопки заблокированы!

Первые шаги

Проверка содержимого упаковки

- ◆ Один базовый блок Gigaset E310
- ◆ Один блок питания
- ◆ Одна трубка Gigaset
- ◆ Два аккумулятора
- ◆ Одна крышка отсека для аккумуляторов
- ◆ Один телефонный шнур
- ◆ Одна инструкция по эксплуатации

Если вы приобрели **модель с несколькими трубками**, тогда в комплект каждой трубки должны входить: два аккумулятора, крышка отсека для аккумуляторов и зарядное устройство с блоком питания.

Подготовка к работе базового блока и зарядного устройства (если оно входит в комплект)

Базовый блок и зарядное устройство рассчитаны на работу в сухом помещении при температуре от +5 до +45 °С.

- ▶ Установите базовый блок в центре здания на горизонтальной нескользкой поверхности или закрепите базовый блок и зарядное устройство на стене (→ стр. 64).

Обратите внимание!

Учитывайте дальность связи базового блока.

Он составляет до 300 м вне помещения при отсутствии препятствий и до 50 м внутри помещения. Радиус действия уменьшается, когда включен Режим Eco (→ стр. 38).

Обычно ножки телефона не оставляют следов на поверхности. Однако, учитывая разнообразие современных мебельных лаков и полиролей, нельзя полностью исключить возможность появления таких следов.

Обратите внимание!

- ◆ Ни в коем случае не подвергайте телефон воздействию источников тепла, прямого солнечного света или электрических приборов.

Первые шаги

- ◆ Берегите телефон Gigaset от влаги, пыли, агрессивных жидкостей и паров.

Подключение базового блока

- ▶ Сначала подсоедините телефонный штекер **1**.
- ▶ Затем подсоедините блок питания **2** и вставьте провода в соответствующие канавки.

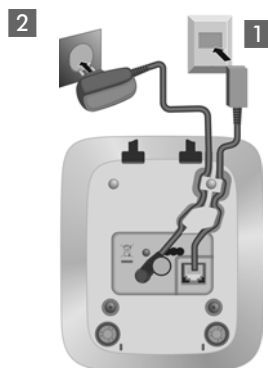

Обратите внимание!

- ◆ Блок питания **всегда должен быть подключен** — без питания от сети телефон не работает.
- ◆ Используйте только телефонный провод и блок питания **из комплекта поставки**. Расположение контактов на телефонных проводах может быть различным.

Подключение зарядного устройства (если оно входит в комплект поставки)

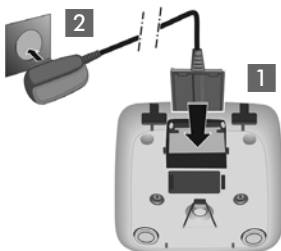

- ▶ Вставьте плоский штекер в блок питания **1**.
- ▶ Вставьте блок питания в сетевую розетку **2**.

Чтобы отсоединить штекер от зарядного устройства, нажмите кнопку фиксатора **3** и отсоедините штекер **4**.

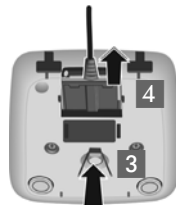

Подготовка трубки к работе

Дисплей защищен полимерной пленкой.
Снимите эту защитную пленку!

Установка аккумуляторов и закрытие крышки отсека для аккумуляторов

Внимание!

Используйте только перезаряжаемые аккумуляторы (→ стр. 59), рекомендуемые Gigaset Communications GmbH. Ни в коем случае не используйте обычные (неперезаряжаемые) аккумуляторы, так как при этом возникает серьезная угроза здоровью и опасность травмы. Например, возможно повреждение отсека для аккумуляторов или взрыв аккумуляторов. Кроме того, при использовании аккумуляторов, отличных от рекомендуемых, возможна неправильная работа или повреждение телефона.

- ▶ Вставляя аккумуляторы, соблюдайте полярность. Полярность указана на отсеке для аккумуляторов внутри или снаружи.



- ▶ Вдвиньте крышку отсека для аккумуляторов снизу вверх до щелчка.

Если нужно открыть отсек для аккумуляторов, например, для замены аккумуляторов, нажмите на выступы на верхней части крышки и сдвиньте ее вниз.



Первая зарядка и разрядка аккумуляторов

Для правильной индикации уровня заряда аккумулятора нужно сначала полностью зарядить и разрядить его.

- ▶ Заряжайте трубку в базовом блоке в течение **7,5 часов**.

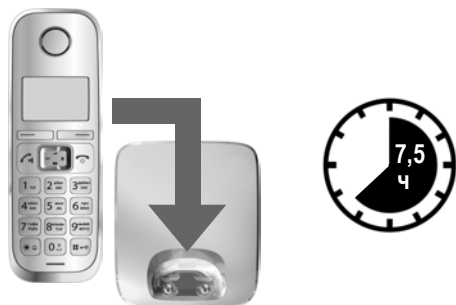

Обратите внимание!

Вставляйте трубку только в базовый блок Gigaset E310 или зарядное устройство, предназначенные для нее.

- ▶ После зарядки снимите трубку с зарядного устройства и вставьте ее в это устройство только после **полной разрядки** аккумуляторов.

Обратите внимание!

- ◆ Трубка уже зарегистрирована в базовом блоке. Если вы приобрели **модель с несколькими трубками**, все они уже зарегистрированы в базовом блоке. Вам не нужно снова регистрировать трубку. Однако если трубка не зарегистрирована на базовом блоке (на дисплее отображается **Регистр.трубки** или **Трубку на базу**), трубку нужно зарегистрировать вручную (→ стр. 40).
- ◆ После первой зарядки и разрядки аккумуляторов можно устанавливать трубку в зарядное устройство после каждого звонка.
- ◆ Всегда повторяйте процедуру зарядки и разрядки, если аккумуляторы извлечены из трубки и вставлены обратно.
- ◆ Во время зарядки аккумуляторы могут нагреваться. Это не опасно.
- ◆ По техническим причинам емкость аккумуляторов уменьшается со временем.

Изменение языка меню

Если текущий язык дисплея непонятен, измените его.



- ▶ Нажмите правую кнопку управления меню.



- ▶ Нажимайте кнопки **4** **2** **1** **медленно** одну за другой.

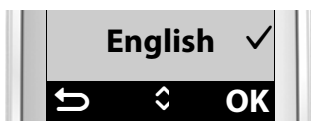

Отобразится экран настройки языка, на котором выбран текущий язык (например, русский).

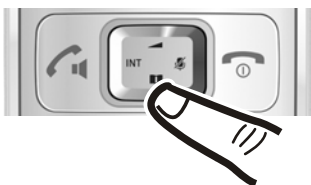

- ▶ Нажмите вниз на кнопке управления **↓**,...



... пока не отобразится нужный язык (например, русский).

- ▶ Нажмите кнопку под пунктом **OK**, чтобы выбрать этот язык.



Рядом с выбранным языком отображается значок **✓**.



Нажмите и **удерживайте** кнопку отбой **⏪** для возврата в режим ожидания.

Установка даты и времени

Установите дату и время для назначения правильной даты и времени входящим вызовам и для использования будильника.

Обратите внимание!

В зависимости от вашего телефонного оператора, дата и время могут отображаться автоматически.



- ▶ Нажмите кнопку под пунктом **Menu** на дисплее, чтобы открыть главное меню.

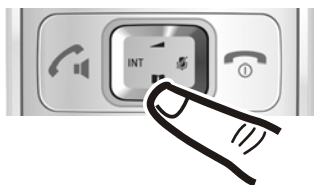

- ▶ Нажимайте вниз на кнопке управления, ..

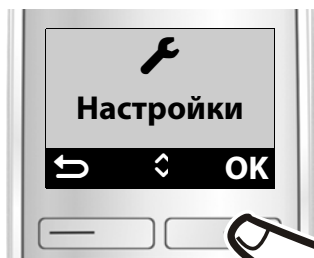

... пока на дисплее не отобразится пункт меню **Настройки**.

- ▶ Нажмите кнопку под пунктом **OK** на дисплее.

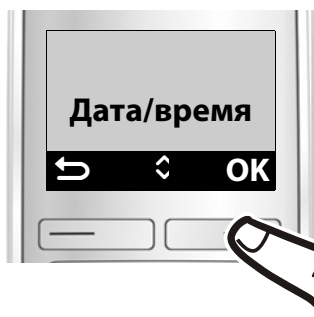

На дисплее отобразится пункт меню **Дата/время**.

- ▶ Нажмите кнопку под пунктом **OK** на дисплее.



- ▶ Откроется поле ввода. Изменяемая часть записи отображается в скобках [...]. С помощью цифровых кнопок введите день, месяц и год — 6 цифр, например,  для 1 апреля 2011 года.

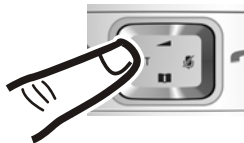

Исправление ошибок: нажмите левую или правую сторону кнопки управления, чтобы изменить положение курсора.

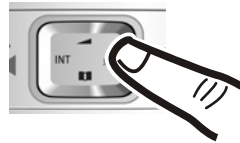

- ▶ Нажмите кнопку под пунктом **OK** на дисплее, чтобы сохранить введенные данные.

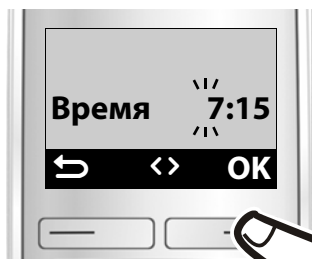

- ▶ С помощью цифровых кнопок на клавиатуре введите часы и минуты в форме четырехзначного числа, например,  для 7:15 утра. Если нужно, используйте кнопку управления для переключения между полями.

- ▶ Нажмите кнопку под пунктом **OK** на дисплее, чтобы сохранить введенные данные.



На дисплее отображается сообщение **Сохранено**. Вы услышите сигнал подтверждения.



- ▶ Нажмите и **удерживайте** кнопку отбой  для возврата в режим ожидания.

Обратите внимание!

Если телефон принимает дату и время во время отображения вызывающего абонента (например, через оператора, маршрутизатор или офисные АТС), тогда вы можете настроить, сохранять ли дату в телефоне или нет.

- ▶ Нажмите кнопки в указанном ниже порядке.



На дисплее отобразится следующее сообщение и текущая настройка будет мигать:

973 SET: [0]

- ▶ Нажмите одну из следующих кнопок, чтобы указать, как будет копироваться дата:



Никогда

или  **Один раз** в случае, если дата и время не установлены на телефоне,



Всегда.

Отобразится выбранная настройка (например, **2** если выбран вариант «Всегда»):

973 SET: [2]

- ▶ Нажмите кнопку управления меню **OK**.

Вид дисплея в состоянии ожидания

Если телефон зарегистрирован и время установлено, то дисплей в состоянии ожидания выглядит, как показано на рисунке (пример).

Экран дисплея

- ◆ Качество связи базового блока с трубкой:

- от хорошего до плохого:

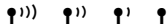

- связь отсутствует:

- ◆ Состояние заряда аккумуляторов:

- аккумуляторы заряжены более чем на 66%;
- заряд аккумуляторов составляет от 34% до 66%;
- заряд аккумуляторов составляет от 11% до 33%;
- заряд аккумуляторов ниже 11%;
- мигает: аккумулятор почти разряжен (заряда хватит менее, чем на 10 минут разговора);
- аккумулятор заряжается.

Если выбран Режим Есо+ (→ стр. 38), в верхнем левом углу дисплея отображается значок

Теперь телефон готов к работе.

Если при использовании телефона у вас возникнут вопросы, прочитайте советы по устранению неисправностей («Вопросы и ответы» → стр. 52) или обратитесь в нашу сервисную службу (→ стр. 51).

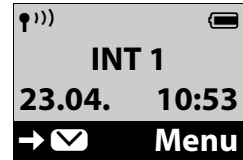

Что делать дальше?

Теперь, успешно установив Gigaset, можно сразу звонить или настроить его в соответствии со своими требованиями. Чтобы быстро найти самые важные функции, воспользуйтесь следующим руководством.

Работа с телефоном	▶	стр. 20
Изменение сигналов вызова и уровня громкости на трубке	▶	стр. 46
Настройка громкости вызова на трубке	▶	стр. 45
Настройка звука динамика	▶	стр. 45
Включение Режим Есо / Режим Есо+	▶	стр. 38
Перенос телефонной книги на новую трубку	▶	стр. 33
Регистрация других трубок	▶	стр. 40
Установка большого шрифта при наборе номера	▶	стр. 44
Сохранение абонентских номеров в телефонной книге	▶	стр. 31

Использование телефона

Руководство по использованию меню

Доступ к функциям телефона осуществляется через меню, состоящее из нескольких уровней (обзор меню → стр. 25).

Главное меню (первый уровень меню)

- ▶ Чтобы открыть главное меню, когда трубка в режиме ожидания, нажмите кнопку управления меню **Menu**.

Функции в главном меню отображаются в виде значков и соответствующих названий.

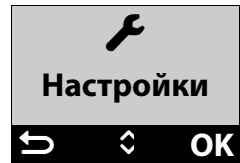

Выбор функции

- ▶ Можно пролистывать функции с помощью кнопки управления (↕). На дисплее появится соответствующая функция.
- ▶ Для выбора этой функции нажмите кнопку дисплея **OK**. При этом открывается соответствующее подменю и отображается первая запись.

Если вы нажимаете кнопку управления меню **Menu**, левую сторону кнопки управления **↩** или **нажимаете и быстро отпускаете** кнопку отбоя **☎**, дисплей переходит в режим ожидания.

Подменю

Функции подменю указаны по имени.

Выбор функции

- ▶ Можно пролистывать функции с помощью кнопки управления (↕). На дисплее появится соответствующая функция.
- ▶ Для выбора этой функции нажмите кнопку дисплея **OK**. При этом открывается соответствующее подменю и отображается первая запись.

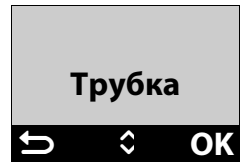

Если вы нажимаете кнопку управления меню **Menu**, левую сторону кнопки управления **↩** или **нажимаете и быстро отпускаете** кнопку отбоя **☎**, дисплей переходит на предыдущий уровень меню.

Использование телефона

Любые настройки, не подтвержденные нажатием кнопки **OK**, будут отменены.



Возврат в режим ожидания

Из любой точки в меню:

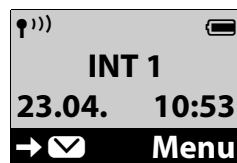
- ▶ нажмите и **удерживайте** кнопку отбоя  или
- ▶ не нажимайте никакие кнопки, и через 2 минуты телефон **автоматически** вернется в состояние ожидания.



Кнопки на панели

 /  /  и др.

Нажмите соответствующую кнопку на трубке.



Введите цифры или буквы.

Исправление введенных данных

Можно исправить символы в полях ввода, перейдя кнопкой управления к ошибочной записи. Затем выполните следующее.

- ◆ Нажимайте на кнопку **←C**, если нужно удалить символ слева от курсора.
- ◆ Вставьте символы в положение курсора.
- ◆ Замените выделенный (мигающий) символ, например, при вводе времени и даты.

Включение/выключение трубки



В режиме ожидания нажмите и **удерживайте** кнопку отбоя (сигнал подтверждения).

Если вставить выключенную трубку в базовый блок или в зарядное устройство, она автоматически включится через определенный период времени (примерно 30 секунд).

Включение/выключение блокировки клавиатуры

Блокировка кнопочной панели предотвращает случайное нажатие кнопок.



В режиме ожидания нажмите и **удерживайте** кнопку «решетка» (сигнал подтверждения). Блокировка клавиатуры включается или выключается. Если она включена, на дисплее отображается значок .

Если блокировка включена, то при нажатии какой-либо кнопки появится соответствующее сообщение.

Когда вы принимаете вызов, блокировка кнопочной панели автоматически отключается. Она снова включится по окончании телефонного разговора.

Обратите внимание!

При включенной блокировке вы не можете пользоваться номерами экстренного вызова.

Порядок эксплуатации

Пример способа эксплуатации:

Menu ▶  **Настройки** ▶ **OK** ▶  **Трубка** ▶ **OK**
▶  **Авт.ответ** ▶ **OK** (✓ = включено)

Это означает, что вам следует выполнить следующие действия.

Обратите внимание!

Прокрутите вверх, если вам нужно выбрать одну из последних записей в меню со множеством записей.

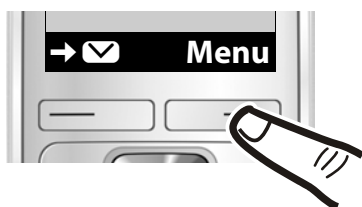

Menu:

Нажмите кнопку под пунктом **Menu** на дисплее, чтобы открыть главное меню.

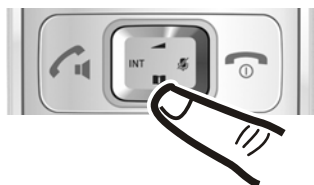

▶ :

Нажимайте вверх или вниз на кнопке управления,...

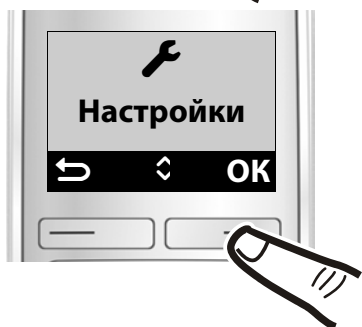

Настройки:

...пока на дисплее не отобразится пункт меню **Настройки**.

▶ **OK:**

Нажмите кнопку под пунктом **OK** на дисплее, чтобы открыть под-меню.

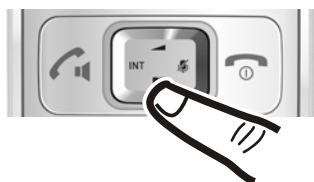

▶ :

Нажимайте вверх или вниз на кнопке управления,...



Трубка:

...пока на дисплее не отобразится пункт меню **Трубка**.

▶ **OK**:

Нажмите кнопку под пунктом **OK** на дисплее, чтобы открыть подменю.



▶ :

Нажимайте вверх или вниз на кнопке управления,...



Авт.ответ:



...пока на дисплее не отобразится пункт меню **Авт.ответ**.

▶ **OK**:

Нажмите кнопку под пунктом **OK** на дисплее, чтобы включить или отключить функцию (?! = включено).







Изменение начинает действовать немедленно и не требует подтверждения.

Нажмите кнопку под пунктом  на дисплее для возврата к предыдущему уровню меню **или** нажмите и **удерживайте** кнопку отбоя  для возврата в режим ожидания.

Обзор меню

Если нажать экранную кнопку **Menu** в состоянии ожидания, отобразится список с пунктами меню. Чтобы прокрутить этот список, нажмите .

-  Будильник
-  Аудио
-  Автоответчик
-  Настройки

Некоторые из этих пунктов меню содержат подменю. Номера страниц приводятся в соответствующем описании в инструкции по эксплуатации.

Будильник

Активация	→ стр. 40
Время звонка	→ стр. 40

Аудио

Громк. трубки	Наушник	→ стр. 45
	Динамик	→ стр. 45
Звук в трубке	Низкий	→ стр. 45
	Высокий	→ стр. 45
Громк. звонка		→ стр. 46
Мелод. звонка	Внешн. вызовы	→ стр. 46
	Внутр. вызовы	→ стр. 46
	Будильник	→ стр. 46
Пред.сиг		→ стр. 47
Ак.разр-н		→ стр. 47

Автоответчик

Прослушать	→ стр. 37
Сетев. автоотв	→ стр. 37

🔧 Настройки



Дата/время	→ стр. 15			
Трубка	Язык	→ стр. 43		
	Круп.шрифт	→ стр. 44		
	Контрастность	→ стр. 44		
	Подсветка	В зар.уст	→ стр. 44	
		Вне зар.	→ стр. 44	
	Авт.ответ	→ стр. 44		
	Регистр.трубки	→ стр. 40		
	Отм.рег.трубки	→ стр. 41		
	Сбр наст.трубок	→ стр. 47		
Базовый блок	Тип спис. выз.	Пропущ.выз	→ стр. 34	
		Все вызовы	→ стр. 34	
	Системный PIN	→ стр. 49		
	Стан.наст.баз	→ стр. 49		
	Дополнит-но	Repeater	→ стр. 48	
		Режим Eco+	→ стр. 38	
		Режим Eco	→ стр. 38	
	Подслушив.	→ стр. 41		
	Предвар.наб.	Ном.пред.наб.	→ стр. 36	
		С предв. наб.	→ стр. 36	
Без предв.наб.		→ стр. 36		

Совершение вызовов

Если подсветка дисплея выключена, ее можно активировать, нажав любую кнопку. И соответствующая функция кнопки будет выполнена.



Совершение внешних вызовов и завершение вызовов

Внешние вызовы — это вызовы через телефонную сеть общего пользования.

Введите номер телефона  и нажмите кнопку соединения . Начнется набор номера.

Также можно **сначала** нажать и **удерживать** кнопку соединения  (сигнал готовности), а затем ввести номер.

Нажмите и **удерживайте** кнопку «решетка» , чтобы указать паузу при наборе номера.

Во время звонка можно открыть меню, чтобы настроить громкость динамика трубки. Для этого нажмите кнопку  и выберите уровень громкости помощью кнопки .

Завершение вызова/отмена набора номера:

Нажмите кнопку отбоя  или поместите трубку в базовый блок или зарядное устройство.

Прием вызова

Трубка сообщает о входящем вызове тремя способами: звонок, изображение на дисплее и мигание кнопки соединения/громкой связи .

Чтобы посмотреть номер или имя вызывающего абонента, нажмите **Menu** ▶ **АОН** ▶ **OK**.

Нажмите кнопку соединения/громкой связи , чтобы принять вызов.

Если трубка находится в базовой станции и включена функция **Авт.ответ** (→ стр. 44), то вызов автоматически принимается при вынимании телефона из базового блока.

Если сигнал вызова вам мешает, нажмите

Menu ▶ **Откл. звонок** ▶ **OK**

Можно принять вызов, пока он отображается на дисплее.

Определение номера вызывающего абонента

Когда вы принимаете вызов, номер вызывающего абонента выводится на дисплей при выполнении перечисленных ниже условий.

- ◆ Ваш телефонный оператор поддерживает CLIP, CLI.
 - CLI (Определение номера вызывающего абонента): передается номер вызывающего абонента.
 - CLIP (Вывод номера вызывающего абонента): отображается номер вызывающего абонента.
- ◆ Вы запросили у телефонного оператора услугу CLIP.
- ◆ Вызывающий абонент запросил у телефонного оператора услугу CLI.
- ◆ Вы нажали кнопку управления меню **АОН до** принятия входящего вызова, когда функция FSK-CLIP не активирована.

Отображение вызова (АОН и CallerID)

Телефон поддерживает определение номера как с помощью российского АОН, так и с помощью стандартизированного для цифровых АТС метода CLIP (CLIP-FSK и CLIP-DTMF). Заводская настройка по умолчанию - российский АОН с 7 цифрами номера. Обратите внимание, что количество передаваемых цифр в АОН зависит от телефонной сети вашего города. Настройка кол-ва цифр (для АОН) и переключение с АОН на CLIP (и обратно)

Menu

Откройте главное меню.



Для отображения номера вызывающего абонента выберите вариант FSK-CLIP (0) или введите количество цифр (1–9) и нажмите **OK**.

Значение по умолчанию: 7 цифр.

Если вы **не** включили функцию FSK-CLIP, то для отображения номера вызывающего абонента необходимо нажать кнопку управления меню **АОН до** приема входящего вызова.

Когда вы принимаете вызов, на дисплее отображается номер телефона.

Совершение вызовов

Если номер вызывающего абонента хранится в вашей телефонной книге, то на дисплее вместо номера отображается имя из книги.

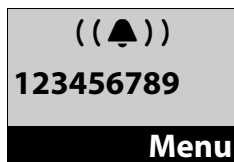

Функция FSK-CLIP отключена:

Вместо номера отображается надпись **Внешний**.

- ◆ Если номер не передается или не нажата кнопка управления меню **АОН**.
- ◆ Если вызывающий абонент не заказал услугу CLI.
- ◆ Если вызывающий абонент не пользуется услугой CLIP.

Функция FSK-CLIP включена:

Вместо номера отображается следующее сообщение.

- ◆ **Внешний вызов**, если номер не передается.
- ◆ **Инкогнито**, если вызывающий абонент не заказал услугу CLI.
- ◆ **Недоступен**, если вызывающий абонент не запросил CLI.

Примечания о выводе номера вызывающего абонента (CLIP)

По умолчанию номер вызывающего абонента выводится на дисплей телефона Gigaset. Для этого не требуются какие-либо дополнительные настройки телефона Gigaset.

Однако, если номер входящего абонента на дисплей не выводится, это может объясняться следующим:

- ◆ вы не запросили у телефонного оператора услугу CLIP;
- ◆ ваш телефон соединен через офисную АТС или маршрутизатор со встроенной офисной АТС (шлюзом), который не передает всю информацию.

Ваш телефон соединен через офисную АТС/шлюз?

Можно проверить, нет ли между телефоном и розеткой дополнительного устройства, например, офисной АТС, шлюза и т.д. В большинстве случаев может помочь простая перезагрузка устройства.

- ▶ Ненадолго отсоедините вилку электропитания офисной АТС. Вставьте вилку электропитания к АТС и дождитесь готовности АТС.

Если номер вызывающего абонента по-прежнему не отображается, выполните следующее.

- ▶ Проверьте настройки CLIP в офисной АТС и при необходимости включите данную функцию. В руководстве пользователя к данному устройству найдите термин «CLIP» (или аналогичные термины, такие как «определение номера», «определение звонящего», «определение вызывающего абонента»). При необходимости обратитесь к производителю устройства.

Если это не решит проблемы, возможно, ваш телефонный оператор не предоставляет услугу CLIP для данного номера.

Запросили ли вы услугу вывода телефонного номера у своего телефонного оператора?

- ▶ Убедитесь в том, что оператор поддерживает функцию определения номера вызывающего абонента (CLIP) и что данная функция была включена для вас. При необходимости свяжитесь с оператором.

Дополнительную информацию по данной теме можно найти на веб-странице Gigaset по адресу:

www.gigaset.com/service

Работа в режиме громкой связи

В режиме громкой связи абонента слышно без приближения трубки к уху. В этом случае ваши руки свободны от трубки и окружающие могут слышать ваш разговор.

Обратите внимание!

Перед использованием режима громкой связи сообщите об этом собеседнику — он должен знать, что не только вы можете его слышать.

Включение/выключение режима громкой связи

Переключение режимов: динамик или громкая связь



Нажмите кнопку громкой связи.

Включите или отключите режим громкой связи во время разговора.

Для помещения трубки в зарядное устройство во время разговора выполните следующее.

- ▶ Нажмите и удерживайте кнопку громкой связи , устанавливая трубку в зарядное устройство, а затем еще в течение 2 секунд. В противном случае вызов будет отменен.

Инструкции по настройке громкости режима громкой связи см. на стр. 45.

Отключение микрофона

Во время разговора можно отключить микрофон трубки.

Чтобы включить или отключить эту функцию, нажмите **правую** кнопку управления  во время разговора.

Использование телефонной книги и других списков

В телефоне хранится телефонная книга, список дозвона, список сетевого почтового ящика и список вызовов.

В телефонной книге можно хранить до 120 записей.

Для своей личной трубки вы можете создать индивидуальную телефонную книгу. Вы можете скопировать все записи или отдельные записи на другие трубки (→ стр. 33). Можно также скопировать записи с трубок, которые использовались ранее, если они зарегистрированы на вашем (новом) базовом блоке.

Телефонная книга

Вы можете хранить номера и связанные с ними имена в **телефонной книге**. Когда трубка находится в состоянии готовности, открыть телефонную книгу можно нажатием кнопки управления .

Длина записи

Номер: не более 32 цифр

Имя: не более 16 символов

Сохранение первого номера в телефонной книге

 ▶ Новая запись? ▶ **OK**

▶  (введите номер) ▶ **OK**

▶  (введите имя) ▶ **OK**

Сохранение других номеров в телефонной книге

 ▶ **Menu** ▶ Новая запись ▶ **OK**

▶  (введите номер) ▶ **OK**

▶  (введите имя) ▶ **OK**

Обратите внимание!

- ◆ Чтобы узнать, как вводить номера, ознакомьтесь с таблицей ввода символов (→ стр. 61).
- ◆ Нажмите и **удерживайте** кнопку «решетка» , чтобы указать паузу при наборе номера.

Порядок сортировки записей в телефонной книге

Записи в телефонной книге расположены в алфавитном порядке. Пробелы и цифры имеют первоочередный приоритет. Порядок сортировки следующий:

- 1 пробел;
- 2 цифры (0–9);
- 3 буквы (в алфавитном порядке);
- 4 прочие символы.



Чтобы расположить имя в начале, вставьте перед именем пробел

или цифру. Такие записи переместятся в начало телефонной книги.

Выбор записи в телефонной книге

 Откройте телефонную книгу.

Вы можете:

- ◆ выбрать нужную запись, листая список с помощью кнопки управления ;
- ◆ ввести первый символ имени и при необходимости перейти к нужной записи с помощью кнопки .

Набор номера из телефонной книги

Выберите запись.



Управление записями телефонного справочника

Выберите запись.

С помощью кнопки **Menu** ▶  вы можете выбрать следующие функции:

Новая запись

Сохранить новый телефонный номер.

Показ. номер

Показать номер телефона.

Показать имя

Отобразить имя.

Измен. запись

Изменить выбранную запись.

Испол. номер

Изменить сохраненный номер или ввести дополнительные данные. В этом случае наберите номер или выберите другие функции из **Menu**.

Удал. запись

Удалить выбранную запись.

Отправ. запись

Отправить отдельную запись на другую трубку (→ стр. 33).

Удал. список

Удалить **все** записи телефонной книги.

Отправ. список

Отправить всю телефонную книгу на другую трубку.

Назнач. клав

Информацию о создании кнопок быстрого вызова путем назначения кнопке текущей записи см. в следующем разделе.

Использование кнопок быстрого набора

Кнопкам – можно назначить записи телефонной книги.

 ▶  (выберите запись)

▶ **Menu** ▶ **Назнач. клав**

▶  (нажмите кнопку, которой нужно присвоить запись)



Чтобы **набрать номер**, нажмите и **удерживайте** требуемую кнопку быстрого набора.

Перенос телефонной книги на другую трубку

Можно перенести записи телефонной книги из одной трубки на другую (в том числе записи из трубок, которые использовались ранее).

Предварительные условия

- ◆ Отправляющая и принимающая трубки должны быть зарегистрированы на одном базовом блоке.
- ◆ Другая трубка и базовый блок могут отправлять и принимать записи телефонной книги.

 ►  (выберите запись)
► **Menu** ►  **Отправ. запись/**

Отправ. список ► **OK** ► 
(выберите внутренний номер трубки, на которую переносится запись) ► **OK**

На дисплее появится сообщение об удачном завершении передачи. Вы услышите сигнал подтверждения.

Добавление в телефонную книгу номера, который отображается на дисплее

В телефонную книгу можно скопировать номера, отображаемые в списке (например, номера вызовов или дозвона).

На дисплее отображается номер.



Menu ►  **Зап.ном.в дир.** ► **OK**

- Добавьте в запись дополнительные данные (→ стр. 31).



Список дозвона

В списке дозвона содержится 10 последних набранных на трубке номеров. Если какой-либо из номеров содержится в телефонной книге, вместо него отображается соответствующее имя.

Набор номера из списка дозвона

-  Нажмите кнопку соединения.
-  Выберите запись.
-  Нажмите кнопку соединения Начнется набор номера.

Управление записями списка дозвона

-  Нажмите кнопку соединения.
-  Выберите запись.
- Menu** Нажмите кнопку управления меню.

С помощью кнопки управления  можно выбрать следующие функции.

Испол. номер

Изменить или добавить номер. В этом случае наберите номер или выберите другие функции из **Menu**.

Зап.ном.в дир.

Копировать запись в телефонную книгу.

Удал. запись

Удалить выбранную запись.

Удал. список

Удалить все записи.

Список сетевого почтового ящика

Этот список можно использовать для того, чтобы прослушать сообщения, оставленные в сетевом почтовом ящике (→ стр. 37).

Список вызовов

Предварительное условие: CLIP (→ стр. 29)

В зависимости от выбранного типа списка в списке вызовов отображаются:

- ◆ Все вызовы
 - Принятые вызовы
 - Непринятые вызовы
- ◆ Пропущенные вызовы

Установка типа списка вызовов

Menu ▶ **Настройки** ▶ **OK**

- ▶ **Базовый блок** ▶ **OK**
- ▶ **Тип спис. выз.** ▶ **OK**
- ▶ **Пропущ.выз /Все вызовы**
- ▶ **OK** (✓ = выбрано)

Нажмите и **удерживайте** (в режиме ожидания).

Записи в списке вызовов остаются при изменении типа списка.

В зависимости от типа списка, сохраняются все номера последних 25 входящих вызовов или только пропущенные вызовы.

Отображение списка вызовов

▶ **Вызовы:**

Список вызовов отображается следующим образом:

Вызовы: 01+0

Количество новых записей + количество старых, прочитанных записей.

OK Нажмите кнопку управления меню, чтобы открыть список.

Отобразится последний входящий вызов. На дисплее будут по очереди отображаться следующие записи (пример):

1234567	Номер или имя вызывающего абонента
23.04. 10:5	Дата/время вызова

При необходимости выберите другую запись с помощью кнопки .

С помощью кнопки **Menu** ▶ вы можете выбрать следующие функции.

Удал. запись

Удалить текущую запись.

Зап.ном.в дир.

Копировать запись в телефонную книгу.

Дата/время

Отобразить дату и время поступления вызова (если выполнена соответствующая настройка, см. → стр. 15).

Автоматический предварительный выбор сетевого оператора

Состояние

Нов.выз.: новые пропущенные вызовы.







Стар.выз: запись уже прочитана.

Удал. список

Внимание! Все старые и новые записи будут удалены.

После выхода из списка вызовов все просмотренные записи считаются «старыми».

Звонок по номеру из списка вызовов

   **Вызовы: 01+02** 
 (выберите запись) 

Отображение списков

При нажатии кнопки отображаются варианты списков. Чтобы просмотреть доступные списки, нажмите . Отображаются только списки, в которых есть сообщения, и список сетевого почтового ящика.

Как только в одном из списков появляется **новое сообщение**, воспроизводится **звуковое уведомление**. На экране отображается сообщение **Новые сообщ.**

Обратите внимание!

Если вызовы сохраняются в сетевом почтовом ящике, то при соответствующей настройке появится сообщение (зависит от вашего сетевого провайдера).

Автоматический предварительный выбор сетевого оператора

Можно задать префиксы операторов, которые при наборе будут **автоматически** добавляться перед определенными номерами. Если, например, Вы хотите совершать международные вызовы через конкретных телефонных операторов, здесь можно сохранить соответствующие коды набора.

В списке **С предв. наб.** следует указать коды набора или первые цифры кодов набора, для которых должен использоваться номер предварительно выбранного оператора.

В списке **Без предв.наб.** введите исключения для списка **С предв. наб.**

Примеры

Ном.предв.наб.	0999
С предв. наб.	08
Без предв.наб.	081 084

Все номера, начинающиеся с 08, за исключением 081 и 084, должны набираться с предварительно выбранным номером 0999.

Номер телефона	Набранный номер
07112345678	▶ 07112345678
08912345678	▶ 0999 08912345678
08412345678	▶ 08412345678

Сохранение номеров предварительного набора

Menu ▶  **Настройки** ▶ **OK**

▶  **Базовый блок** ▶ **OK**

▶  **Предвар.наб.** ▶ **OK**

▶  **Ном.предв.наб.** ▶ **OK**

▶  (введите или измените номер предварительного набора)

▶ **OK**

 Нажмите и **удерживайте** (в режиме ожидания).

Сохранение или изменение записей в списках предварительного набора

Каждый из двух списков может содержать 11 записей длиной 4 цифры.

В некоторых странах номера в списке «С предв. наб.» будут предустановлены. При этом, например, все междугородные вызовы или вызовы в сеть сотовой связи будут **автоматически** привязаны к сохраненному предварительно выбранному коду.

Menu ▶  **Настройки** ▶ **OK**

▶  **Базовый блок** ▶ **OK**

▶  **Предвар.наб.** ▶ **OK**

▶  **С предв. наб. /**

Без предв.наб. ▶ **OK**

▶  (выберите запись)

▶ **OK** ▶  (введите или измените первые цифры номера) ▶ **OK**

 Нажмите и **удерживайте** (в режиме ожидания).

Временное отключение функции автоматического выбора оператора

 (нажмите и удерживайте)

▶ **Menu**

▶  **Отк.предвыбор** ▶ **OK**

▶  Наберите номер

Постоянная отмена предварительного выбора

Удалите номер предварительного набора с помощью кнопки **КС** и нажмите **OK**.



Использование сетевого почтового ящика

Сетевой почтовый ящик — это автоответчик в сети вашего сетевого оператора. За дополнительной информацией обращайтесь к оператору.

Сетевой автоответчик можно использовать, только если эта услуга **заказана** у оператора.

Ввод номера сетевого почтового ящика

Для быстрого и удобного включения сетевого почтового ящика через список сетевого почтового ящика и быстрого доступа к нему необходимо ввести номер этого ящика в телефоне.

Menu ▶  **Автоответчик** ▶ **OK**
▶  **Сетев. автоотв** ▶ **OK**

 Введите номер сетевого почтового ящика и нажмите **OK**.

Получение нового сообщения в сетевом почтовом ящике

Если сообщение записано, вы получаете вызов от сетевого почтового ящика. Если вы используете услугу определения номера вызывающего абонента, появится номер сетевого почтового ящика. Если принять вызов, произведутся новые сообщения. Если

вызов не принят, номер сетевого почтового ящика сохраняется в **списке вызовов** (→ стр. 34).



Обратите внимание!

Введите телефонный номер сетевого почтового ящика в телефонную книгу вместе с именем «Сетевой почтовый ящик»; это имя будет выводиться на дисплей и указываться в списке вызовов.

Воспроизведение сообщений

Выполнить вызов в сетевой почтовый ящик можно тремя способами.

- ◆ Вызов в сетевой почтовый ящик через меню **Автоответчик**:

Menu ▶  **Автоответчик** ▶ **OK**
▶  **Прослушать** ▶ **OK**

- ◆ Вызов в сетевой почтовый ящик через список сетевых ящиков:

  ▶  **От.сети**:

Список отображается следующим образом:

От.сети: 00+*

00 — количество новых сообщений отображается правильно только в том случае, если сетевой оператор передаст эту информацию.

** — информация о количестве предыдущих сообщений недоступна.

OK Нажмите кнопку управления меню, чтобы совершить вызов в сетевой почтовый ящик.

- ◆ Быстрый доступ к сетевому почтовому ящику.

Для доступа к сетевому почтовому ящику просто нажмите и **удерживайте** кнопку  — не нужно для этого открывать меню.

Экономичный режим ECO DECT

Используя Gigaset, вы способствуете сохранению окружающей среды.

Снижение уровня энергопотребления

Ваш телефон оснащен экономичным блоком питания и потребляет менее 0,4 Вт в режиме ожидания и когда аккумуляторы не заряжаются.

Снижение уровня излучения

Уровень излучения от телефона снижается **автоматически**.

- ◆ **Трубка:** Чем ближе трубка к базовому блоку, тем меньше излучение.
- ◆ **Базовый блок:** Когда на базовом блоке зарегистрирована только одна трубка, и она находится на базовом блоке, излучение уменьшается практически до нуля.

Уровень излучения от трубки и базового блока можно сделать еще ниже, используя **Режим Есо**.

Режим Есо

Снижает уровень излучения базового блока и трубки на 80%, независимо от того, звоните вы или нет. **Режим Есо** уменьшает радиус действия базового блока приблизительно на 50%. Предпочтительнее использовать **Режим Есо**, если уменьшенного радиуса достаточно.

Отключение излучения

Режим Есо+

Если включить **Режим Есо+**, излучение (мощность передачи DECT) базового блока и трубки автоматически отключается и включается только при выполнении вызова.

То же самое происходит и при использовании нескольких трубок, если они поддерживают **Режим Есо+**.

Режим Есо/Режим Есо+ можно включить и отключить независимо друг от друга и работать на нескольких трубках. Трубку не нужно устанавливать на базовом блоке.

Включение/выключение Режим Есо / Режим Есо+

Menu ▶  **Настройки** ▶ **OK**



▶  **Базовый блок** ▶ **OK**

▶  **Дополнительно** ▶ **OK**

▶  **Режим Есо / Режим Есо+**

▶ **OK** (✓ = включено)

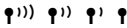
Индикация состояния

Значок на экране	
 	<p>Мощность принимаемого сигнала:</p> <ul style="list-style-type: none"> – от хорошей до плохой – нет сигнала
	<p>Включен Режим Eсо+ (этот символ выводится на дисплей в режиме готовности вместо индикатора уровня принимаемого сигнала)</p>

Обратите внимание!

- ◆ Если используется **Режим Eсо+**, вы можете обеспечить необходимый радиус действия базового блока, нажав кнопку соединения . Если связь с базовым блоком есть, звучит сигнал.
- ◆ Если включен **Режим Eсо+**:
 - установление вызова задерживается приблизительно на 2 секунды;
 - время работы трубки от аккумуляторов в режиме ожидания сокращается приблизительно на 50%.
- ◆ При регистрации трубки, не поддерживающей **Режим Eсо+**, этот режим отключается на базовом блоке и на всех трубках.
- ◆ Если **Режим Eсо** включен, сокращается дальность связи базового блока.
- ◆ **Режим Eсо / Режим Eсо+** и поддержка ретранслятора (→ стр. 48) несовместимы друг с другом, т. е. при использовании ретранслятора невозможно включить **Режим Eсо** или **Режим Eсо+**.

Использование трубки в качестве будильника

Включение/отключение будильника

Предварительное условие: время должно быть установлено (→ стр. 15).

Menu ▶ **Будильник** ▶ **OK**
 ▶ **Активация**
 ▶ **OK** (✓ = включено)

После того, как вы активировали будильник, автоматически открывается меню настройки времени срабатывания будильника.

Установка времени срабатывания будильника

Menu ▶ **Будильник** ▶ **OK**
 ▶ **Время звонка** ▶ **OK**
 ▶ (введите время срабатывания будильника) ▶ **OK**

Если включен будильник, на дисплее отображается значок и время срабатывания будильника.

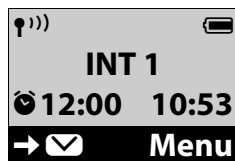

При срабатывании будильника...

Нажмите любую кнопку, чтобы отключить будильник на 24 часа.

Если вы не нажмете ни одной кнопки, будильник отключится через одну минуту.

Использование нескольких трубок

Регистрация трубок

На базовом блоке можно зарегистрировать до четырех трубок.

Выполнение регистрации трубки Gigaset в Gigaset E310 вручную

Вы должны вручную зарегистрировать трубку на трубке (1) и на базовом блоке (2).

По окончании регистрации трубка возвращается в режим ожидания. На дисплее отображается внутренний номер трубки (например, INT 1).

Время для регистрации истекает через 60 секунд. Если за это время вы не зарегистрировали трубку, выполните процедуру регистрации еще раз.

1) На трубке

Menu ▶ **Настройки** ▶ **OK**
 ▶ **Трубка** ▶ **OK**
 ▶ **Регистр.трубки** ▶ **OK**
 ▶ Чтобы получить доступ к функциям веб-конфигуратора, введите PIN-код системы базового блока (значение по умолчанию — 0000) ▶ **OK**
Регистрация мигает на дисплее.

Использование нескольких трубок

2) На базовом блоке

В течение **60 секунд**, отведенных для ввода PIN-кода, нажмите и **удерживайте** кнопку регистрации/пейджинга на базовом блоке (→ стр. 2) (не менее 3 секунд).

Регистрация других трубок

Зарегистрировать другие трубки Gigaset и трубки других устройств стандарта GAP можно следующим образом.

1) На трубке

▶ Начните регистрировать трубку в соответствии с ее инструкцией по эксплуатации.

2) На базовом блоке

▶ Нажмите и **удерживайте** кнопку регистрации/пейджинга на базовой станции (→ стр. 2) примерно 3 секунды.

Отмена регистрации трубок

Вы можете отменить регистрацию трубки с любой другой зарегистрированной трубки Gigaset E310H.

Menu ▶  **Настройки** ▶ **OK**

▶  **Трубка** ▶ **OK**

▶  **Отм.рег.трубки** ▶ **OK**



Выберите внутреннего абонента (абонентов), регистрацию которого (которых) вы хотите отменить, и нажмите **OK**. (Трубка, которой

вы пользуетесь в настоящий момент, отмечена символом <.)





Введите текущий системный PIN-код и нажмите **OK**.

Поиск трубки («пейджинг»)

Можно найти свою трубку при помощи базового блока.

- ▶ **Нажмите и быстро отпустите** кнопку регистрации/пейджинга на базовом блоке (→ стр. 2).
- ▶ Звонок раздастся на всех трубках («пейджинг»), даже если мелодии звонка отключены.

Окончание пейджинга

Нажмите и быстро отпустите кнопку регистрации/пейджинга на базовом блоке (→ стр. 2) или нажмите кнопку соединения  или кнопку отбоя  на трубке.

Подключение к внешнему соединению (конференц-связь)

Вы хотите подключиться к установленному внешнему разговору.

Предварительное условие: функция **Подслушив.** должна быть включена.

Включение/отключение функции

Menu ▶  Настройки ▶ ОК

▶  Базовый блок ▶ ОК

▶  Подслушив. ▶ ОК

(✓ = включено)

Подключение к разговору

Нажмите и **удерживайте** кнопку соединения  на трубке. Все участники услышат сигнал.

На дисплее трубки отображается сообщение **Конференция**. Набор номера с этой трубки невозможен.

Завершение подключения к разговору

Нажмите кнопку отбоя  на трубке. Все участники услышат сигнал.

Если **первый** внутренний абонент нажмет кнопку отбоя , соединение между подключившейся трубкой и внешним абонентом сохранится.

Совершение внутренних вызовов

Внутренние вызовы - это бесплатные соединения трубок, зарегистрированных на одном и том же базовом блоке.

Вызов определенной трубки

 Нажмите для начала внутреннего вызова.

 Введите номер трубки.

или

 Нажмите для начала внутреннего вызова.

 Выберите трубку.

 Нажмите кнопку соединения

Совершение вызова на все трубки («групповой вызов»)

 Нажмите и **удерживайте**.

или

 Нажмите для начала внутреннего вызова.

 Нажмите кнопку «звездочка».

или

 Нажмите для начала внутреннего вызова.

Вызвать всех

Выберите.  Нажмите кнопку соединения.

Окончание соединения

 Нажмите кнопку отбоя.

Ответ на внутренний вызов

Звонит телефон и на дисплее отображается внутренний номер вызывающего абонента (например, INT 2).

Нажмите кнопку соединения , чтобы принять вызов.

Окончание соединения

Нажмите кнопку отбоя .

Подготовка трубки к работе

Переадресация вызова на другую трубку/ совершение внутреннего консультационного вызова

Вы разговариваете по телефону с **внешним** абонентом.

 Откройте список трубок.

Внешний абонент слышит мелодию, установленную для удержания вызова.

 Выберите трубку или вариант **Все** и нажмите **OK**.

Когда внутренний абонент ответит:

- ▶ при необходимости сообщите ему о внешнем вызове.

Вариант 1

 Нажмите кнопку отбоя. Внешний абонент переключится на другую трубку.

Вариант 2

 Нажмите кнопку управления меню. Повторно установится соединение с внешним абонентом.



Вы также можете нажать кнопку отбоя  до того, как внутренний абонент ответит.

Если он не ответит или его линия занята, то вызов автоматически переадресуется вам.

Ответ на ожидающий вызов

Если во время **внутреннего** соединения вам поступает **внешний** вызов, то вы слышите специаль-

ный короткий сигнал (сигнализация ожидающего вызова). Если у вас включено определение номера вызывающего абонента, то этот номер отобразится на дисплее.





- ▶ Нажмите кнопку отбоя  для завершения внутреннего вызова.
- ▶ Нажмите кнопку соединения , чтобы принять внешний вызов.

Подготовка трубки к работе

Вы можете изменить настройки на трубке в соответствии со своими требованиями.



Изменение языка меню

Языки меню могут быть различными.

- Menu** ▶  **Настройки** ▶ **OK**
- ▶  **Трубка** ▶ **OK**
 - ▶  **Язык** ▶ **OK**
 - ▶  (выберите язык) ▶ **OK**



Текущий язык отмечен символом .

Если вы случайно выбрали язык, который не понимаете:

- Menu** ▶   **1..**
- ▶  (выберите язык)
 - ▶ **OK** (✓ = выбрано)





Установка большого шрифта при наборе номера

Можно выполнить настройку, благодаря которой цифры при наборе номера будут отображаться более разборчиво. Шрифт цифр будет увеличен.

- Menu ▶  Настройки ▶ **OK**
- ▶  Трубка ▶ **OK**
- ▶  Круп.шрифт
- ▶ **OK** (✓ = включено)



Настройка контрастности дисплея

Вы можете установить один из 9 уровней контрастности дисплея.

- Menu ▶  Настройки ▶ **OK**
- ▶  Трубка ▶ **OK**
- ▶  Контрастность ▶ **OK**
- ▶  (установите уровень контрастности) ▶ **OK**

Установка подсветки дисплея

Вы можете выбрать настройку, при которой яркость дисплея будет меняться в зависимости от того, вставлена ли трубка в зарядное устройство (✓ = включено).

- Menu ▶  Настройки ▶ **OK**
- ▶  Трубка ▶ **OK**
- ▶  Подсветка ▶ **OK**

- ▶  В зар.уст/Вне зар.
- ▶ **OK** (✓ = включено)

Если включена подсветка дисплея **В заряд. устр-ве**, постоянно слегка подсвечен, когда трубка вставлена в зарядное устройство.

Если включена подсветка дисплея **Вне заряд. устр.**, уровень подсветки в 2 этапа снижается на 10% от максимальной яркости, когда трубка вынимается из зарядного устройства.



Если подсветка выключена, она активируется при нажатии на любую кнопку.

Обратите внимание!

Если подсветка включается вне зарядного устройства, время ожидания трубки значительно сокращается!

Автоответчик

Если эта функция включена, при поступлении вызова вы можете поднять трубку из зарядной стойки и не нажимать кнопку соединения .

- Menu ▶  Настройки ▶ **OK**
 - ▶  Трубка ▶ **OK**
 - ▶  Авт.ответ ▶ **OK**
- (✓ = включено)

Регулировка громкости динамика трубки/режима громкой связи

Можно выбрать один из пяти уровней громкости для трубки и режима громкой связи.

В режиме ожидания:



 ▶ Громк. трубки ▶ **OK**

▶  Наушник/Динамик ▶ **OK**

 Выберите уровень громкости (1–5).

OK Нажмите кнопку управления меню для сохранения изменений.

Во время разговора через динамика трубки или по громкой связи:

 Нажмите кнопку управления, чтобы открыть меню настройки громкости. Выберите один из пяти уровней громкости трубки или режима громкой связи, нажимая кнопку .

Настройка (1–5) автоматически сохранится приблизительно через 3 секунды или после нажатия кнопки управления меню **OK**.

Обратите внимание!

Вы можете также настроить громкость вызова через меню (→ стр. 25).

Настройка максимальной громкости

Во время разговора для громкости динамика можно выбрать настройку **Оч. громко**:

 ▶ 

При этом не рекомендуется подносить трубку близко к уху.

Если выбрана настройка **Оч. громко**, на дисплее отображается сообщение **Оч. громко!**

После нажатия кнопки управления меню  или кнопку отбоя, автоматически установится уровень громкости, настроенный ранее.

Внимание!

- ◆ Эта настройка ухудшит слух у людей с хорошим слухом и предназначена только для тех, кто плохо слышит.
- ◆ Кроме того, при выборе этой настройки может усилиться шум и помехи на линии.

Настройка звука динамика

Настройте звук динамика в соответствии со своими требованиями.

- ◆ **Низкий**: значение по умолчанию
- ◆ **Высокий**: усиление верхних звуковых частот

В режиме ожидания:

 ▶ Звук в трубке ▶ **OK**

▶  Низкий/Высокий

▶ **OK** (✓ = выбрано)

Обратите внимание!

Вы можете также настроить звук динамика через меню (→ стр. 25).

Изменение сигналов вызова

◆ Громкость:

можно выбрать один из пяти уровней громкости (1–5) и вариант **Нарастание** (громкость повышается при каждом звонке).

◆ Мелодия:

список предварительно загруженных мелодий. Первые три мелодии являются стандартными мелодиями для сигналов вызова.

Мелодии сигнала вызова можно отдельно настраивать для следующих функций:

- ◆ Внешн. вызовы
- ◆ Внутр. вызовы
- ◆ Будильник

Установка громкости сигнала вызова

Громкость сигнала вызова одинакова для всех типов звонка.

В режиме ожидания:

 ▶  Громк. звонка ▶ **OK**

 Выберите уровень громкости.

OK

Нажмите кнопку управления меню для сохранения изменений.

Обратите внимание!

Вы можете также настроить громкость сигнала вызова через меню (→ стр. 25).

Установка мелодии вызова

Установите различные мелодии звонков для внешних вызовов, внутренних вызовов и будильника.

В состоянии ожидания:

 ▶  Мелод. звонка ▶ **OK**

▶  Внешн. вызовы/Внутр.

вызовы/Будильник ▶ **OK**



Выберите мелодию и нажмите **OK** (✓ = выбрано).

Обратите внимание!

Вы можете также настроить мелодии сигнала вызова через меню (→ стр. 25).

Включение/выключение звонка трубки

Вы можете:

- ◆ отключить сигнал вызова в **режиме ожидания** полностью или только **когда поступает вызов**;
- ◆ выключить сигнал вызова только для **текущего вызова**.

Повторно включить звонок во время телефонного разговора невозможно.

Подготовка трубки к работе

Постоянное отключение сигнала вызова

 Нажмите и **удерживайте** кнопку «звездочка».

На дисплее отображается значок .

Повторное включение сигнала вызова

 Нажмите и **удерживайте** кнопку «звездочка».

Отключение сигнала вызова для текущего звонка

Menu ▶ Откл. звонок ▶ **OK**

Звуковое уведомление/ сигналы предупреждения

Трубка сообщает вам уведомительными сигналами о различных действиях и состояниях. Перечисленные ниже сигналы можно включать и выключать независимо друг от друга:

◆ Пред.сиг

- **Нажатие кнопки:** подтверждает каждое нажатие кнопки.
- **Сигнал подтверждения** (сигнал с повышением громкости): подается в конце ввода/настройки при установке трубки в базовый блок и появлении новой записи в списке вызовов.
- **Сигнал ошибки** (сигнал со снижением громкости): подается при неправильном вводе.

- **Сигнал окончания меню:** вы пролистали меню до конца.

◆ Ак.разр-н

Нужно подзарядить аккумулятор.

Сигнал окончания меню при пролистывании пунктов меню, невозможно отключить.

Включение/выключение звуковых уведомлений

Menu ▶  **Аудио** ▶ **OK**

▶  **Пред.сиг** ▶ **OK**

(✓ = включено)

Включение/выключение сигнала предупреждения о разряде аккумулятора

Menu ▶  **Аудио** ▶ **OK**

▶  **Ак.разр-н** ▶ **OK**

(✓ = включено)

Восстановление стандартных настроек трубки

Вы можете отменить введенные вами индивидуальные настройки и изменения. При этом записи в телефонной книге, список вызовов, дата и время и регистрация трубки в базовом блоке останутся без изменений.

Menu ▶  **Настройки** ▶ **OK**

▶  **Трубка** ▶ **OK**

▶  **Сбр наст.трубок** ▶ **OK**

▶ **Сбросить?** ▶ **OK**





Чтобы отменить восстановление, нажмите .

Настройка базового блока

Настройка базового блока выполняется с помощью зарегистрированной трубки.

Поддержка ретранслятора

Ретранслятор позволяет увеличить дальность связи и мощность сигнала базового блока. Для этого включите режим ретранслятора. При этом прерываются все существующие в данный момент телефонные разговоры.

Menu ▶  **Настройки** ▶ **OK**
▶  **Базовый блок** ▶ **OK**
▶  **Дополнит-но**
▶ **OK** ▶  **Repeater**
▶ **OK** (✓ = включено)

После включения или выключения ретранслятора выключите трубку и снова включите ее (→ стр. 21).

Обратите внимание!

- ◆ Режим Eсо / Режим Eсо+ (→ стр. 38) и поддержка ретранслятора несовместимы друг с другом, т. е. при использовании ретранслятора невозможно включить Режим Eсо или Режим Eсо+.
- ◆ Когда включен режим ретранслятора, стандартная настройка шифрования отключается.

Защита телефона от несанкционированного доступа

Вы можете защитить настройки базового блока, установив системный PIN-код, который будете знать только вы. В таком случае вам нужно будет вводить системный PIN-код, например, при регистрации или отмене регистрации трубки в базовом блоке.

Настройка базового блока

Изменение системного PIN-кода

Вы можете изменить 4-значный системный PIN-код базового блока (по умолчанию: 0000) на другое 4-значное число, которое будете знать только вы.

Menu ▶ **Настройки** ▶ **OK**
▶ **Базовый блок** ▶ **OK**
▶ **Системный PIN** ▶ **OK**
▶ **PIN:** (введите текущий системный PIN-код)
▶ **OK** ▶ **Новый PIN:** (введите новый системный PIN-код) ▶ **OK**

Восстановление системного PIN-кода

Если вы забыли системный PIN-код, вы можете восстановить стандартное значение PIN-кода **0000**, нажав кнопку на базовом блоке. При этом будут сброшены другие настройки; см. в разделе «Восстановление стандартных настроек базового блока».

Восстановление стандартных настроек базового блока

При восстановлении стандартных настроек:

- ◆ сбрасываются индивидуальные настройки;
- ◆ все списки удаляются;
- ◆ **Режим Есо** и **Режим Есо+** отключаются.

Дата и время сохраняются.

Сброс настроек базового блока через меню

При восстановлении настроек из меню:

- ◆ сохраняется регистрация трубок;
- ◆ системный PIN-код не сбрасывается.

Menu ▶ **Настройки** ▶ **OK**
▶ **Базовый блок** ▶ **OK**
▶ **Стан.наст.баз** ▶ **OK**

Восстановление настроек базового блока с помощью кнопки на базовом блоке

При восстановлении настроек базового блока с помощью кнопки на базовом блоке:

- ◆ регистрация всех трубок отменяется;
- ◆ системный PIN-код заменяется на стандартный PIN-код базового блока **0000**.

Выполните следующие действия.

- ▶ Отсоедините шнур питания от базового блока.
- ▶ Удерживая кнопку регистрации/пейджинга на базовом блоке (→ стр. 2), снова подключите к нему шнур питания. Удерживайте нажатой кнопку не менее 5 секунд.

Обратите внимание!

Регистрация всех трубок при этом отменяется, их нужно зарегистрировать вновь. Восстанавливаются все заводские настройки.

Подключение базового блока к офисной АТС

Следующие настройки нужны только в том случае, если этого требует офисная АТС; см. инструкцию по эксплуатации офисной АТС.

Изменение метода набора номера

Menu ▶ * 0 # → 0 0 5 жж # → 1 1

▶ Введите цифру, соответствующую методу набора номера:
 0 0 = тоновый набор (DTMF);
 1 1 = импульсный набор (PD).
 ▶ **OK**.

Временное переключение на тональный набор (DTMF)

Если офисная АТС работает с импульсным набором (DP), но для соединения требуется тональный набор (например, для прослушивания сообщений из сетевого почтового ящика), то необходимо переключиться на тональный набор.

Предварительное условие: установлено соединение или набран внешний абонентский номер.

▶ Нажмите кнопку «звездочка» * 0.

Теперь тональный набор активирован **только для этого вызова**.

Настройка дозвона

Menu ▶ * 0 # → 0 0 5 жж # → 1 2 жж

▶ Введите цифры для дозвона:
 0 0 = 80 мс; 1 1 = 100 мс;
 2 жж = 120 мс; 3 жж = 400 мс;
 4 жж = 250 мс; 5 жж = 300 мс;
 6 жж = 600 мс; 7 жж = 800 мс ▶ **OK**.

Изменение продолжительности паузы после занятия линии

Можно установить длительность паузы между нажатием кнопки соединения  и отправкой номера телефона.

Menu ▶ * 0 # → 0 0 5 жж # → 1 9 жж

▶ Введите цифру, обозначающую установленную длину паузы:
 1 1 = 1 секунда
 2 жж = 3 секунды
 3 жж = 7 секунд ▶ **OK**.

Изменение продолжительности паузы после нажатия кнопки дозвона

Menu ▶ * 0 # → 0 0 5 жж # → 1 4 жж

▶ Введите цифру, обозначающую установленную длину паузы:
 1 1 = 800 мс;
 2 жж = 1600 мс;
 3 жж = 3200 мс ▶ **OK**.

Служба сервиса и поддержки

Шаг за шагом к решению ваших проблем — со службой поддержки клиентов Gigaset www.gigaset.com/service



После покупки телефона Gigaset зарегистрируйте его на сайте:

www.gigaset.com/register

Ваш личный клиентский счет дает вам быстрый доступ к советам для покупателей, онлайн-форуму и другим ресурсам.



Посетите сайт нашей службы поддержки клиентов:

www.gigaset.com/service

Здесь вы найдете:

- ◆ Часто задаваемые вопросы
- ◆ Бесплатное ПО и руководства пользователя
- ◆ Проверки на совместимость



Обратитесь к персоналу нашей службы поддержки клиентов:

Не нашли решение вашей проблемы в разделе вопросов и ответов?

Мы рады помочь вам...

... по электронной почте: www.gigaset.com/contact

... по телефону: 8-800 333 4956

Звонок бесплатный.

При обращении в службу поддержки держите наготове документы, подтверждающие вашу покупку.

Обратите внимание! Если продукция Gigaset была приобретена у неофициального дилера, она может не соответствовать требованиям российских телефонных сетей. Вы можете увидеть, для какой страны сделан продукт, на коробке рядом с логотипом SE. Если продукция эксплуатировалась ненадлежащим образом, без соблюдения инструкций и мер безопасности, которые описаны в руководстве пользователя, это может наложить ограничения на её гарантийное обслуживание. Для обслуживания по гарантии вам потребуется заполненный гарантийный талон, а также чек о приобретении данного товара.

Вопросы и ответы

Если у вас возникли вопросы по использованию телефона, вы можете обращаться к нам ежедневно и круглосуточно через сайт

www.gigaset.com/service.

Кроме того, в приведенной ниже таблице перечислены рекомендации по устранению неполадок.

Дисплей пуст.

1. Трубка не включена.
 - ▶ Нажмите и **удерживайте** кнопку отбоя .
2. Аккумулятор разряжен.
 - ▶ Зарядите или замените аккумулятор (→ стр. 13).

На дисплее мигает сообщение «**Базовый блок**».

1. Трубка находится вне зоны действия базового блока.
 - ▶ Поднесите трубку к базовому блоку.
2. Радиус действия базового блока уменьшен, так как включен режим Режим Есо.
 - ▶ Отключите Режим Есо (→ стр. 38) или сократите расстояние между трубкой и базовым блоком.
3. Базовый блок не включен.
 - ▶ Проверьте питание базового блока (→ стр. 11).

На дисплее мигает сообщение «**Трубку на базу**» или «**Вып.регистр.**».

Трубка не зарегистрирована на базовом блоке или регистрация отменена.

- ▶ Поместите трубку в базовый блок (автоматическая регистрация может занять до 5 минут) или выполните регистрацию трубки вручную (→ стр. 40).

Трубка не звонит.

Сигнал вызова отключен.

- ▶ Включите мелодию сигнала вызова (→ стр. 46).

Вы не слышите звонков или тона набора номера от стационарной сети.

Используется телефонный провод не из комплекта или новый провод с неправильной разводкой контактов.

- ▶ Всегда пользуйтесь телефонным проводом из комплекта поставки или убедитесь, что приобретенный отдельно провод имеет правильную разводку контактов (→ стр. 60)

Соединение постоянно прерывается примерно через 30 секунд.

Ретранслятор включен/отключен (→ стр. 48)

- ▶ Включите/выключите трубку(→ стр. 21).

При попытке включения Режим Есо+ на дисплее отображается сообщение «Невозможно!».

Трубка зарегистрирована в базовом блоке, который не поддерживает **Режим Есо+**.

После отображения запроса на введение системного PIN-кода воспроизводится сигнал ошибки.

Вы ввели неправильный PIN-код системы.

- ▶ Восстановите PIN-код системы «0000» (→ стр. 49).

Вы забыли системный PIN-код.

- ▶ Восстановите PIN-код системы «0000» (→ стр. 49).

Номер вызывающего абонента не выводится, хотя функция CLIP/CLI включена.

Не включено определение номера вызывающего абонента.

- ▶ **Вызывающий абонент** должен попросить телефонного оператора включить функцию определения номера вызывающего абонента (CLI).

См. примечания об отображении номера вызывающего абонента (→ стр. 29).

При наборе номера воспроизводится сигнал ошибки.

Действие не удалось или номер набран неправильно.

- ▶ Повторите набор номера. Посмотрите, что отображается на дисплее; если нужно, обратитесь к руководству по эксплуатации.

Не удается прослушать сообщения из сетевого почтового ящика.

Ваша офисная АТС настроена на импульсный набор.

- ▶ Настройте офисную АТС на тональный набор (→ стр. 50).

Отказ от ответственности

Некоторые дисплеи могут содержать пиксели (элементы изображения), которые остаются включенными или отключенными. Это совершенно нормальное явление и не является неполадкой.

Допуск к эксплуатации

Это устройство предназначено для подключения к аналоговым абонентским линиям в телефонных сетях РФ.

Устройство адаптировано к условиям эксплуатации в РФ.

Настоящим фирма Гигасет Коммьюникейшнз ГмбХ (Франкенштрассе 2а, Д-46395 г. Бохольт, Германия) заявляет, что данное устройство соответствует основным требованиям и другим положениям рекомендаций 1999/5/ЕС.

Копию сертификата соответствия требованиям вы найдете в интернете по адресу

www.gigaset.com/docs

CE 0682



Регистрационный номер декларации:
РОСС DE.MO04.D00754

Декларация о соответствии действительна
до: 26.09.2015

УСЛОВИЯ ГАРАНТИЙНОГО ОБСЛУЖИВАНИЯ

1. Все нижеизложенные условия гарантии действуют в рамках законодательства Российской Федерации, регулирующего защиту прав потребителей, и не распространяются на случаи использования товаров в целях осуществления предпринимательской деятельности, либо в связи с приобретением товаров в целях

удовлетворения потребностей предприятий, учреждений, организаций.

2. В соответствии с п. 6 ст. 5 Закона РФ «О защите прав потребителей» компания «Gigaset Communications» устанавливает на устройство гарантийный срок 12 месяцев со дня передачи товара потребителю. В соответствии с п. 3 статьи 19 Закона РФ «О защите прав потребителей» на отдельные комплектующие и составные части товара установлены следующие гарантийные сроки:
 - Зарядное устройство – 12 месяцев со дня передачи товара.
 - Аккумуляторная батарея – 6 месяцев со дня передачи товара.
 - Аксессуары к устройствам – 12 месяцев со дня передачи товара.
3. В соответствии с п.1 ст.5 Закона РФ «О защите прав потребителей» компания «Gigaset Communications» устанавливает для указанных товаров, за исключением аккумуляторных батарей, срок службы 3 года со дня передачи товара. На аккумуляторные батареи в соответствии с п.2 ст.5 Закона РФ «О защите прав потребителей» установлен срок службы 2 года со дня передачи товара.
4. Гарантия не распространяется на недостатки товаров в следующих случаях:
 - Если недостаток товара явился следствием небрежного обращения, применения товара не по назначению, нарушения условий и правил эксплуатации, изложенных в инструкции по эксплуатации, в т.ч. вследствие воздействия высоких или низких температур, высокой влажности или запыленности, несоответствия Государственным стандартам параметров питающих, телекоммуникационных и кабельных сетей, механического воздействия, попадания внутрь

Служба сервиса и поддержки

корпуса жидкости, насекомых и других посторонних веществ, существ и предметов.

- Если недостаток товара явился следствием несанкционированного вскрытия, тестирования товара или попыток внесения изменений в его конструкцию или его программное обеспечение собственником либо третьими лицами, в т.ч. ремонта или технического обслуживания в неуполномоченной компанией «Gigaset Communications» ремонтной организации.
 - Если недостаток товара явился следствием неудовлетворительной работы сети либо проявляется при эксплуатации товара на границе или вне зоны действия сети, в т.ч. из-за особенностей ландшафта местности и ее застройки.
 - Если недостаток товара явился следствием его применения совместно с дополнительным оборудованием (аксессуарами), отличным от производимого компанией «Gigaset Communications», или рекомендованным компанией «Gigaset Communications» к применению с данным товаром. Компания «Gigaset Communications» не несет ответственность за качество дополнительного оборудования (аксессуаров), произведенного третьими лицами, и за качество работы товаров компании «Gigaset Communications» совместно с таким оборудованием.
5. Настоятельно рекомендуем Вам сохранять на другом (внешнем) носителе информации резервную копию всей информации, которую Вы храните в памяти устройства или на мультимедийной карте, используемой с устройством. Ни при каких обстоятельствах компания «Gigaset Communications» не несет ответственности за какой-либо
- особый, случайный, прямой или косвенный ущерб или убытки, включая, но, не ограничиваясь только перечисленным, упущенную выгоду, утрату или невозможность использования информации или данных, разглашение конфиденциальной информации или нарушение неприкосновенности частной жизни, расходы по восстановлению информации или данных, убытки, вызванные перерывами в коммерческой, производственной или иной деятельности, возникающие в связи с использованием или невозможностью использования устройства.
6. Существенные недостатки товара, обнаруженные в период срока службы, устраняются уполномоченными изготовителем ремонтными организациями (авторизованными сервисными центрами). Безвозмездное устранение недостатков производится в течение гарантийного срока, исчисляемого с момента передачи товара потребителю. Момент передачи товара может устанавливаться на основании кассового, товарного чека, гарантийного талона и т.д. Если день передачи установить невозможно, гарантийный срок и срок службы исчисляются с момента изготовления товара, на основании п. 2 ст. 19 Закона РФ «О защите прав потребителей».

Gigaset

ГАРАНТИЙНЫЙ ТАЛОН №

РОССИЯ

**Беспроводной телефонный аппарат радиотехнологии DECT
торговой марки Gigaset E310**

номер производственной серии для России: S30852-H2301-S301

ДАТА ПРОДАЖИ _____
 День Месяц Год

ФИРМА-ПРОДАВЕЦ _____
 Наименование фирмы-продавца

() _____
Телефон фирмы-продавца Адрес фирмы-продавца

Адрес фирмы-продавца

штамп
фирмы-
продавца _____
 Подпись продавца

Товар в полной комплектации с
инструкцией на русском языке получил,
с условиями гарантии ознакомлен

Подпись покупателя

ВНИМАНИЕ: Гарантийный талон действителен только при наличии печати фирмы-продавца и правильном заполнении талона. Просим Вас при покупке проверить правильность заполнения гарантийного талона.

Меры экологической безопасности

Заявление о нашем отношении к охране окружающей среды

Мы, Gigaset Communications GmbH, несем социальную ответственность и активно стремимся к улучшению окружающего мира. Наши идеи, технологии и действия служат людям, обществу и охране окружающей среды. Цель нашей глобальной деятельности — сохранить ресурсы, необходимые для человечества. Мы сознаем ответственность за наши изделия в течение всего их жизненного цикла. Воздействие изделий на окружающую среду, включая их производство, поставку, распределение, использование, обслуживание и утилизацию, оценивается еще на стадии разработки изделия и технологического процесса.

Дополнительную информацию по экологически безопасным изделиям и процессам см. на Интернет-сайте www.gigaset.com.

Система управления охраной окружающей среды



Gigaset Communications GmbH сертифицирована на соответствие международным стандартам ISO 14001 и ISO 9001.

ISO 14001 (Защита окружающей среды): сертифицирована с сентября 2007 сертификационным органом TÜV SÜD Management Service GmbH.

ISO 9001 (Качество): сертифицирована 17/02/1994 сертификационным органом TÜV SÜD Management Service GmbH.

Утилизация

Аккумуляторы нельзя выбрасывать с бытовым мусором. При утилизации аккумуляторов следует соблюдать местные предписания по утилизации отходов, которые вы можете узнать в местных органах власти или у продавца, у которого вы приобрели изделие.

Все электрические и электронные устройства должны утилизироваться отдельно от бытового мусора специальными организациями, назначенными правительством или местными властями.



Символ “перечеркнутый мусорный бак” на устройстве означает, что изделие подпадает под действие европейской директивы 2002/96/EC.

Правильная утилизация и отдельный сбор старых устройств помогает предотвратить потенциальное отрицательное воздействие на окружающую среду и здоровье людей. Правильная утилизация является условием переработки использованного электронного и электрического оборудования.

Дополнительную информацию об утилизации старых бытовых устройств вы можете получить в органах местной власти, службе утилизации или в магазине, в котором вы приобрели изделие.

Приложение

Уход за устройством

Протирайте устройство **влажной** или антистатической тканью. Не пользуйтесь растворителями или микроволокнистыми тканями.

Ни в коем случае не используйте сухую ткань, это может привести к появлению статического заряда.

Иногда воздействие химических веществ может изменить внешние поверхности устройства. Из-за бесконечного разнообразия химических продуктов нет возможности испытать воздействие всех веществ.

Дефекты глянцевой отделки можно устранить, аккуратно обработав поверхность полировальной пастой для дисплеев мобильных телефонов.

Контакт с жидкостью



Если на телефон попала жидкость:

- 1 **Отключите питание.**
- 2 Извлеките аккумуляторы и оставьте аккумуляторный отсек открытым.
- 3 Дайте жидкости вытечь из корпуса.
- 4 Стряхните влагу со всех частей.
- 5 Поместите устройство в сухое теплое место **как минимум на 72 часа** (не в микроволновую печь, не в духовку и т.п.) кнопочной панелью вниз (если возможно).
- 6 **Не включайте аппарат, пока он совершенно не высохнет.**

Когда устройство совершенно высохнет, им, как правило, можно будет пользоваться обычным образом.

Технические характеристики

Аккумуляторы

Тип: Никель-металлогидрид (NiMH)

Размер: AAA (микро, HR03)

Напряжение: 1,2 В

Емкость: 550 - 1000 мА-ч

В комплект трубки входят два аккумулятора утвержденного типа.

Время работы трубки и время зарядки

Эта модель трубки позволяет заряжать аккумуляторы емкостью до 1000 мА-ч. Для беспроводных телефонов не рекомендуется использование высокоэффективных аккумуляторов или аккумуляторов большой емкости.

Время работы вашего Gigaset зависит от емкости и возраста аккумулятора и того, как он используется. (Время в режиме ожидания/разговора/эксплуатации представлено в максимально возможных, а время зарядки — в типичных значениях.)

Емкость (мА-ч), прибл.			
550	700	800	1000

Время нахождения в режиме ожидания (ч) *	190/ 153	220/ 176	255/ 203	310/ 250
Продолжительность разговоров (ч)	17	20	23	28
Время работы при разговорах 1,5 ч в день (ч) **				
- Выключен	110	130	150	185
- Включен	85	95	110	135
Режим Eco+				
Время зарядки в базовом блоке (ч)	6,5	7,5	8,5	11
Время зарядки в зарядном устройстве (ч)	6	7	8	9,5

* С подсветкой/без подсветки дисплея

** Без подсветки дисплея
(Установка подсветки дисплея
→ стр. 44)

Поскольку аккумуляторы непрерывно совершенствуются, список рекомендуемых аккумуляторов в разделе вопросов и ответов сайта технической поддержки клиентов Gigaset регулярно обновляется:

www.gigaset.com/service

Потребляемая мощность базового блока

	E310	E310A
В режиме ожидания *	прибл. 0,6 Вт	прибл. 0,6 Вт
Базовый блок в режиме ожидания **	менее 0,4 Вт	менее 0,4 Вт
Во время разговора	прибл. 0,5 Вт	прибл. 0,6 Вт

* Заряженная трубка в базовом блоке

** Трубка не в базовом блоке

Общие технические характеристики

Стандарт DECT	Поддерживается
Стандарт GAP	Поддерживается
Число каналов	60 дуплексных каналов
Диапазон радиочастот	1880 – 1900 МГц
Дуплексный метод	Временное уплотнение, длина кадра 10 мс
Частота повторения импульсов передачи	100 Гц
Длина импульса передачи	370 мкс
Канальная сетка	1728 кГц
Скорость передачи в битах	1152 кбит/с
Модуляция	Гауссовская частотная манипуляция (GFSK)
Код языка	32 кбит/с

Мощность передачи	10 мВт, средняя мощность на канал, мощность импульса 250 мВт
Радиус действия	До 300 м вне помещения, до 50 м в помещении
Питание базового блока	230 В, 50 Гц
Внешние условия при работе	от +5 °С до +45 °С, относительная влажность от 20 % до 75 %
Метод набора	DTMF (тоновый набор)/ PD (импульсный набор)

Разводка контактов телефонного штекера

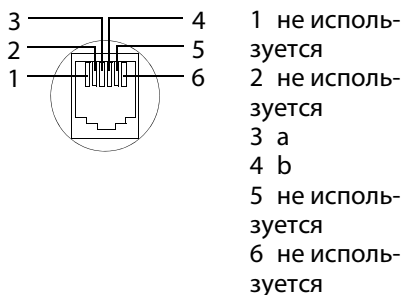

Ввод и редактирование названий

При записи названий применяются следующие правила:

- ◆ Каждой кнопке от до назначено несколько букв и символов.
- ◆ Для управления курсором используйте кнопки .
- ◆ Символы вставляются в положение курсора.
- ◆ Нажимайте на кнопку **<C**, если нужно удалить символ слева от курсора.
- ◆ Первая буква имени автоматически становится заглавной, за ней следуют строчные буквы.

Переключение между верхним/нижним регистром и цифрами

Нажимайте кнопку «решетка» до тех пор, пока не установится желаемый режим ввода текста.

123	Цифры
Abc	Верхний регистр *
abc	Нижний регистр

* Первая буква заглавная, остальные строчные

Запись названий

Введите отдельные буквы или символы нажатием соответствующих кнопок.

Чтобы выбрать нужную букву или символ, **нажмите и быстро отпустите** кнопку несколько раз подряд.

Стандартные символы

	1x	2x	3x	4x	5x	6x	7x	8x	9x	10x	11x	12x	13x	14x	15x
	1	£	§	¥	¤										
	a	b	c	2	ä	á	à	â	ç						
	d	e	f	3	ë	é	è	ê							
	g	h	i	4	ï	í	ì	î							
	j	k	l	5											
	m	n	o	6	ö	ñ	ó	ò	ô	õ					
	p	q	r	s	7	ß									
	t	u	v	8	ü	ú	ù								
	w	x	y	9	ÿ	ý	æ	ø	å						
		.	,	?	!	0	+	-	:	;	"	'	;	_	
	*	/	()	<	=	>	%							
			#	@	\	&	§								

1) Пробел

Кириллица

	1x	2x	3x	4x	5x	6x	7x	8x	9x	10x	11x	12x	13x
	1	§											
	a	б	в	г	2	a	b	c					
	д	е	ё	ж	з	d	e	f					
	и	й	к	л	4	g	h	i					
	м	н	о	5	j	k	l						
	п	р	с	6	m	n	o						
	т	у	ф	х	7	p	q	r	s				
	ц	ч	ш	щ	ь	8	t	u	v				
	ы	ь	э	ю	я	9	w	x	y	z			
		.	,	?	!	0	+	-	:	"	'	;	_
	*	/	()	<	=	>	%					
			#	@	\	&	§						

1) Пробел

Аксессуары

Усовершенствуйте свой телефон Gigaset, превратив его в беспроводную офисную АТС.

Трубка Gigaset E310H

- ◆ Воспроизведение голоса на максимальной громкости
- ◆ Режим громкой связи с высоким качеством голосовой связи
- ◆ Совместимость со слуховыми аппаратами (НАС)
- ◆ Большой контрастный черно-белый дисплей
- ◆ Состояние заряда аккумулятора и индикатор принимаемого сигнала
- ◆ Крупный шрифт для удобства чтения
- ◆ Дисплей с цифрами, размер которых можно увеличить
- ◆ Кнопка громкой связи с зеленой подсветкой
- ◆ Большая клавиатура с подсветкой, четким и качественным изображением
- ◆ Телефонная книга на 120 записей
- ◆ Автоматический повторный набор последних 10 номеров
- ◆ Время разговора/ожидания до 20/240 часов
- ◆ Стандартные аккумуляторы

www.gigaset.com/gigasete310h



Ретранслятор Gigaset

Ретранслятор Gigaset позволяет увеличить дальность связи трубки Gigaset с базовым блоком.

www.gigaset.com/gigasetrepeater



Аксессуары

Совместимость

Более подробную информацию о совместной работе трубки с отдельными блоками Gigaset можно найти на сайте:

www.gigaset.com/compatibility

Все аксессуары можно приобрести в том же магазине, что и телефон.



Используйте только оригинальные аксессуары. Это позволит избежать возможного причинения вреда здоровью, травм и материального ущерба и обеспечит соответствие действующим нормам.

Установка базового блока E310 на стене

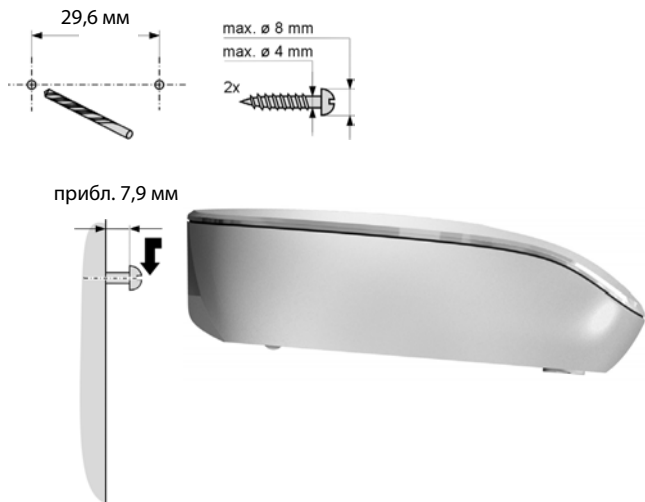

Установка зарядного устройства на стене

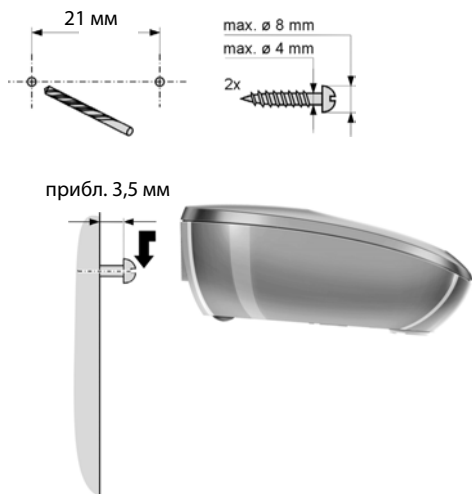

Алфавитный указатель

А

Автоматический набор	35
Адаптер питания	9
Аккумулятор	
дисплей	3
заряжается	13
значок	3
сигнал предупреждения о разря-	
женных аккумуляторах	47
Аксессуары	62
Анонимный вызов	29

Б

Базовый блок	
восстановление стандартных	
настроек	49
изменение PIN-кода системы	49
настройка	48
работа с офисной АТС	50
Блокировка	
включение/выключение блокиров-	
ки кнопок	22
Блокировка кнопок	22
Большой шрифт при наборе	
номера	44
Будильник	40
Быстрый доступ	
автоответчик	38

В

Ввод и редактирование названий .	61
Ввод номера для повторного	
вызова	1
Включение	
автоответчика	44
блокировки кнопок	22
звуковые уведомления	47
трубки	21

Внешний вызов	29
Внутреннее «подслушивание»	41
Внутренний вызов	42
ожидающий вызов	43
Вопросы и ответы	52
Воспроизведение	
сообщения	37
сообщения (автоответчик)	37
Восстановление системного	
PIN-кода	49
Восстановление стандартных	
настроек	
базовый блок	49
трубка	47
Вызов	
переадресация (соединение)	43
Вызовы	
подключение внутреннего	
абонента	41
Выключение	
автоответчик	44
звуковые уведомления	47

Г

Громкость	
громкая связь	45
громкость в режиме громкой	
связи	45
максимальная громкость	45
сигнал вызова	46
трубка	45
Групповой вызов	42

Д

Динамик	
звук	45
Дисплей	
в режиме ожидания	1, 21

изменение языка меню	14, 43
режим ожидания	1
состояние ожидания	21
Допуск к эксплуатации	54

Ж

Жидкость	58
----------------	----

З

Защита телефона от доступа	48
Звонок	
установка мелодии	46
Звук динамика	45
Звуковые уведомления	47
Значок	
блокировка кнопок	22
сигнал вызова	47

И

Изменение	
громкость в режиме громкой	
связи	45
громкость динамика телефона ..	45
язык меню	14
PIN-код системы	49
Изменение языка меню трубки	43
Изменение PIN-кода	
системный PIN-код	49
Индикатор зарядки	3
Индикация номера телефона, замеча-	
ния	29
Исправление введенных данных ..	21

К

Кнопка «звездочка» (*)	1
Кнопка «решетка»	1, 22
Кнопка включения/выключения	1
Кнопка отбоя	1, 27
Кнопка повторного вызова	1
Кнопка соединения	1
Кнопка сообщений	
отображение списков	35
Кнопка удаления	4
Кнопка управления	1, 5

Кнопки

быстрый набор	32
кнопка «звездочка» (*)	1
кнопка «решетка»	1, 22
кнопка 1 (быстрый доступ	
к автоответчику)	38
кнопка 1 (быстрый доступ	
к сетевому почтовому ящику) 1	
кнопка включения/выключения ..	1
кнопка отбоя	1
кнопка повторного вызова	1
кнопка соединения	1
кнопка удаления	4
кнопка управления	1, 5
кнопки управления меню	1, 4
Кнопки управления меню	1, 4
Кодировка	61
Контакт с жидкостью	58
Контрастность дисплея	44

М

Максимальная громкость	45
Медицинское оборудование	9
Меню	
использование	20
Меры экологической	
безопасности	57
Метод набора	50

Н

Набор номера	
из телефонной книги	32
использование кнопок быстрого	
набора	32
Нажатие кнопки	47
Настройка	
время	15
дата	15
дозвон	50
мелодия (звонок)	46
Неправильный ввод (исправление) 21	
Номер	
ввод номера сетевого почтового	
ящика	37

Алфавитный указатель

- индикация номера вызывающего абонента (CLIP)..... 28
сохранение в телефонной книге31, 33
- О**
- Обзор меню 25
Ожидающий вызов, внутренний вызов..... 43
Определение номера вызывающего абонента 28
Отключение
 блокировки кнопок 22
 трубки 21
Отключение микрофона трубки... 31
Отмена регистрации (трубка)..... 41
Отображение
 номер (CLI/CLIP) 28
 сообщения сетевого почтового ящика 37
Офисная АТС
 настройка дозвона..... 50
 настройка метода набора номера 50
 переключение на тональный набор..... 50
офисная АТС
 подключение базового блока к офисной АТС 50
- П**
- Пауза при наборе 1, 27, 31
Пересылка записи телефонной книги на трубку 33
Подготовка
 базового блока к работе..... 10
 трубки к работе 12
Подключение базового блока 11
Подсветка 44
Подсветка дисплея 44
Поиск 41
 в телефонной книге 32
 трубки 41
Поиск и устранение неисправностей общего характера..... 52
Порядок записей в телефонной книге 31
Порядок эксплуатации (дисплей).. 23
Потребляемая мощность 60
Правила техники безопасности 9
Предварительный выбор 35
Предварительный выбор телефонного оператора автоматический..... 35
Предварительный набор
 сохранение, изменение записи.. 36
Прием вызова 27
Прослушивание разговора 41
Просмотр сообщения сетевого почтового ящика..... 37
- Р**
- Радиус действия..... 10
Разводка контактов 60
Разговор через динамик трубки... 30
Регистрация трубки 40
Режим громкой связи 30
Режим Эко 38
Режим Эко+ 38
Ретранслятор..... 48
- С**
- Сетевой почтовый ящик 37
 ввод номера..... 37
Сигнал вызова
 изменение..... 46
 настройка громкости 46
Сигнал окончания меню 47
Сигнал ошибки 47
Сигнал подтверждения 47
Сигнал предупреждения о разряженных аккумуляторах 47
Система..... 48
Слуховые аппараты 9

Снижение уровня излучения	38	громкость	45
Совершение внутреннего вызова	42	громкость в режиме громкой связи	45
Совершение вызова внешних вызовы	27	громкость динамика телефона ..	45
Совершение вызовов внешние	27	звук	45
внутренние	42	звуковые уведомления	47
прием вызова	27	индивидуальные настройки	43
Содержимое упаковки	10	отключение звука	31
Сокращение потребления электроэнергии	38	отмена регистрации	41, 49
Состояние готовности возврат	21	переадресация вызова	43
Список список автоответчика	35	подготовка к работе	12
список вызовов	34	состояние ожидания	21
список дозвона	33	список	5
трубки	5	Трубки использование нескольких	40
Список автоответчика	35	У	
Список вызовов	34	Удаление символов	21
Список дозвона	33	Уменьшение излучения	38
Справка	52	Усилитель сигнала, см. Ретранслятор	
Т		Условия гарантийного обслуживания	54
Телефонная книга	31	Установка	40
выбор записи	32	аккумулятора	12
открытие	5	Утилизация	57
пересылка записи/списка на трубку	33	Уход за устройством	58
порядок записей	31	Э	
сохранение записи	31	Экономичный блок питания	38
сохранение первого номера	31	Экономичный режим ECO DECT ...	38
Телефонный штекер разводка контактов	60	Я	
Технические характеристики	59	Язык меню на трубке	14
Тональный набор	50	Язык, дисплей	14
Трубка большой шрифт при наборе номера	44	А	
включение/выключение	21	Автоответчик	27, 44
восстановление стандартных настроек	47	С	
		CLI, CLIP	28
		Р	
		PIN-код, изменение	49

Issued by

Gigaset Communications GmbH
Frankenstr. 2a, D-46395 Bocholt

© Gigaset Communications GmbH 2012

All rights reserved. Subject to availability.

Rights of modification reserved.

www.gigaset.com

This user guide is made from 100% recycled paper.



A31008 - M2301 - S301 - 1 - 5619