

**Canon**

➤ Можно сделать следующее

➤ Печать

➤ Копирование

➤ Сканирование

➤ Устранение неполадок

➤ Обзор устройства

(включая информацию о надлежащем обращении и об изменении параметров)

➤ Порядок использования электронных руководств, процедуры печати

➤ Приступая к работе с продуктом

MC-6512-V1.00



Главная > Можно сделать следующее

Можно сделать следующее



Полезное программное обеспечение

Создайте различную графику с использованием изображений и видеоклипов
С помощью простых действий можно также печатать и сканировать документы



Печать фотографий с устройства

Печать фотографий, сохраненных на карте памяти



Копирование оригинала

Копирование оригиналов с использованием различных функций



Печать с помощью веб-службы

Печать фотографий и форм шаблонов с

помощью веб-службы

A001

Полезное программное обеспечение

С этим устройством можно использовать указанное ниже полезное программное обеспечение.

- [My Image Garden](#)
- [Quick Menu](#)
- [Easy-WebPrint EX](#)
- [My Printer](#)

My Image Garden

My Image Garden — это приложение, которое позволяет множеством способов для достижения различных целей обрабатывать фотографии, снятые на цифровой фотоаппарат, а также другие изображения, сохраненные на компьютере. Можно легко упорядочивать огромное число своих любимых фотографий или создавать из них коллажи, открытки и многое другое, а также печатать их. Кроме того, можно выполнять различные виды сканирования одним щелчком.



Нажмите здесь: [My Image Garden](#)



➔ [Руководство по My Image Garden](#)

Quick Menu

Quick Menu — это программа, которая обеспечивает легкий запуск приложений и руководств из комплекта поставки устройства, а также быстрый доступ к интерактивной информации о продуктах. Кроме того, если также установлено приложение Image Display, можно использовать коллажи или другие материалы, созданные автоматически с помощью функции рекомендуемых документов приложения My Image Garden, а также слайд-шоу изображений, хранящихся на компьютере.



Примечание.

- По умолчанию программа Quick Menu запускается автоматически при запуске компьютера.
 - В меню Пуск (Start) выберите пункт Все программы (All Programs) > **Canon Utilities** > **Quick Menu**, а затем выберите **Quick Menu**.
-
- Если Image Display не отображается даже после запуска Quick Menu, нажмите значок (Запуск Image Display). Если приложение My Image Garden не установлено, выполнится его загрузка и установка. Для загрузки программного обеспечения требуется подключение к Интернету. Требуется оплата подключения к Интернету.
 - Необходимо подключить компьютер к Интернету для получения доступа к веб-сайту для просмотра полезной информации и выполнения других действий. Требуется оплата подключения к Интернету.
 - Подробные сведения о Quick Menu см. в справке приложения Quick Menu. Для отображения справки щелкните правой кнопкой мыши Quick Menu и в отображенном меню выберите пункт Справка (Help).
 - Для использования функции рекомендуемого документа приложения My Image Garden необходимо предварительно зарегистрировать информацию. Подробные сведения см. в руководстве My Image Garden.



Easy-WebPrint EX

Easy-WebPrint EX — это программное обеспечение, которое позволяет легко распечатывать веб-страницы, открытые в браузере Internet Explorer.

Можно распечатать веб-страницу, автоматически уменьшив ее размер в соответствии с шириной бумаги, чтобы не обрезать края страницы, или выбрав страницы в режиме предварительного просмотра.



Внимание!

- Воспроизведение или изменение охраняемых законом об авторском праве работ другого лица без разрешения правообладателя является незаконным в случаях, отличных от личного использования, использования дома или других применений из ограниченного круга, определенного авторским правом. Кроме того, воспроизведение или изменение фотографий людей может нарушать право на неприкосновенность частной жизни.

Примечание.

- Подробные сведения о Easy-WebPrint EX см. в справке программы Easy-WebPrint EX. Для отображения справки в браузере Internet Explorer выберите пункт Справка (Help) в меню **Easy-WebPrint EX** на панели инструментов программы Easy-WebPrint EX.

My Printer

My Printer — это приложение, дающее возможность отображать экран настройки драйвера принтера или искать решения неполадок в работе.



[Наверх ▲](#)

U501

Печать фотографий с устройства

Печать фотографий, сохраненных на карте памяти

На сенсорном экране можно просмотреть все фотографии, находящиеся на карте памяти, и распечатать нужные.

▶ Печать фотографий, сохраненных на карте памяти

Можно легко напечатать фотографии, сохраненные на карте памяти.



▶ Печать фотографий с обрезкой

Можно редактировать фотографии, отображаемые на сенсорном экране, путем обрезки и печатать их.

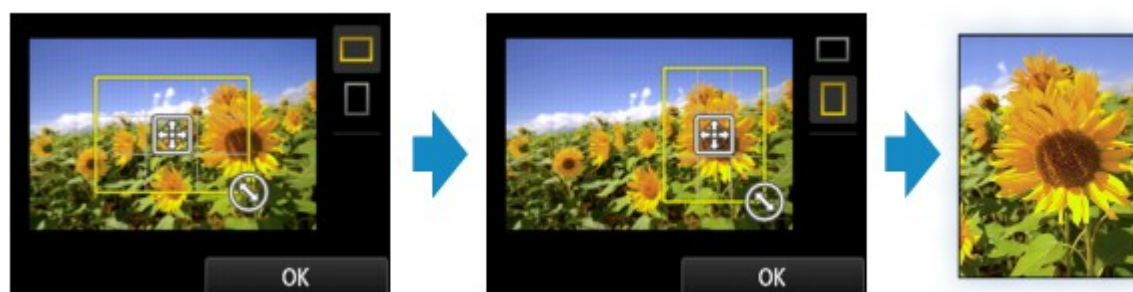

-
- Функции печати, отличные от функций, перечисленных выше, являются доступными.

Сведения:

- ▶ Печать с панели управления аппарата
-

U047

Копирование оригинала

Копирование оригиналов с использованием различных функций

Можно копировать оригиналы с использованием различных функций.

▶ Создание копий

Загрузите оригинал для копирования.



▶ Копирование без полей

Можно копировать изображения на фотобумагу так, чтобы они полностью заполняли страницу, не оставляя полей.

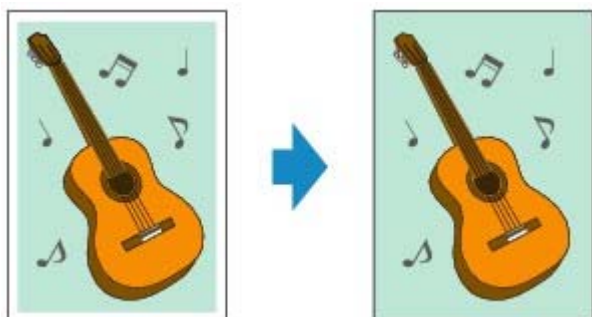

▶ Копирование толстых оригиналов, таких как книги

При копировании толстых оригиналов, таких как книги, можно удалять черные поля вокруг изображения и тени от переплета.

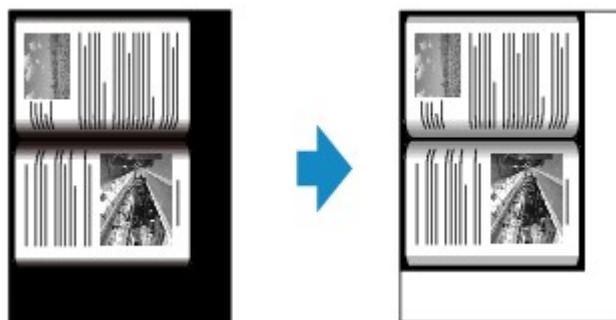

▶ Копирование фотографий

Можно одновременно отсканировать напечатанные фотографии и скопировать их.



- Функции копирования, отличные от функций, перечисленных выше, являются доступными.

Сведения:

➔ Копирование

[Наверх ▲](#)

U093

Печать с помощью веб-службы

Печать фотографий и форм шаблонов с помощью веб-службы

Можно выполнять печать фотографий и форм шаблонов с помощью веб-службы.

▶ Печать фотографий из фотоальбома в Интернете

Доступ к сайту для обмена фотографиями можно получить с помощью панели управления устройства и печатать фотографии, содержащиеся в фотоальбомах в Интернете (фотографии, загруженные с устройств, например, с компьютера).



▶ Загрузка и печать форм шаблонов

Можно загрузить форму шаблона, которую необходимо напечатать из веб-службы.



-
- Сведения о веб-службе:
 - ➔ [Использование печати с помощью веб-службы](#)
-

**Canon**[Главная](#) > [Печать](#)

Печать

- Печать с компьютера
 - Полезное программное обеспечение
 - Печать с помощью используемой прикладной программы (драйвер принтера)
- Печать с панели управления аппарата
 - Печать фотоданных
 - Использование функции слайд-шоу
 - Использование других функций печати
 - О печати этикеток дисков
- Использование печати с помощью веб-службы
 - Уведомление о печати с помощью веб-службы
 - Печать фотографий из фотоальбома в Интернете
 - Загрузка и печать форм шаблонов
 - Параметры для веб-службы
- Печать с помощью Google Cloud Print
 - Подготовка к печати с помощью Google Cloud Print
 - Печать с компьютера или смартфона с помощью Google Cloud Print
- Печать с устройств, отличных от компьютера
 - Печать с цифрового фотоаппарата

[Наверх ▲](#)

Главная > Печать > Печать с компьютера

Печать с компьютера

- Полезное программное обеспечение
- Печать с помощью используемой прикладной программы (драйвер принтера)

[Наверх ▲](#)

A002

Полезное программное обеспечение

С этим устройством можно использовать указанное ниже полезное программное обеспечение.

- [My Image Garden](#)
- [Quick Menu](#)
- [Easy-WebPrint EX](#)
- [My Printer](#)

My Image Garden

My Image Garden — это приложение, которое позволяет множеством способов для достижения различных целей обрабатывать фотографии, снятые на цифровой фотоаппарат, а также другие изображения, сохраненные на компьютере. Можно легко упорядочивать огромное число своих любимых фотографий или создавать из них коллажи, открытки и многое другое, а также печатать их. Кроме того, можно выполнять различные виды сканирования одним щелчком.



Нажмите здесь: [My Image Garden](#)



➔ [Руководство по My Image Garden](#)

Quick Menu

Quick Menu — это программа, которая обеспечивает легкий запуск приложений и руководств из комплекта поставки устройства, а также быстрый доступ к интерактивной информации о продуктах. Кроме того, если также установлено приложение Image Display, можно использовать коллажи или другие материалы, созданные автоматически с помощью функции рекомендуемых документов приложения My Image Garden, а также слайд-шоу изображений, хранящихся на компьютере.



Примечание.

- По умолчанию программа Quick Menu запускается автоматически при запуске компьютера.
 - В меню Пуск (Start) выберите пункт Все программы (All Programs) > **Canon Utilities** > **Quick Menu**, а затем выберите **Quick Menu**.
-
- Если Image Display не отображается даже после запуска Quick Menu, нажмите значок (Запуск Image Display). Если приложение My Image Garden не установлено, выполнится его загрузка и установка. Для загрузки программного обеспечения требуется подключение к Интернету. Требуется оплата подключения к Интернету.
 - Необходимо подключить компьютер к Интернету для получения доступа к веб-сайту для просмотра полезной информации и выполнения других действий. Требуется оплата подключения к Интернету.
 - Подробные сведения о Quick Menu см. в справке приложения Quick Menu. Для отображения справки щелкните правой кнопкой мыши Quick Menu и в отображенном меню выберите пункт Справка (Help).
 - Для использования функции рекомендуемого документа приложения My Image Garden необходимо предварительно зарегистрировать информацию. Подробные сведения см. в руководстве My Image Garden.



Easy-WebPrint EX

Easy-WebPrint EX — это программное обеспечение, которое позволяет легко распечатывать веб-страницы, открытые в браузере Internet Explorer.

Можно распечатать веб-страницу, автоматически уменьшив ее размер в соответствии с шириной бумаги, чтобы не обрезать края страницы, или выбрав страницы в режиме предварительного просмотра.

Внимание!

- Воспроизведение или изменение охраняемых законом об авторском праве работ другого лица без разрешения правообладателя является незаконным в случаях, отличных от личного использования, использования дома или других применений из ограниченного круга, определенного авторским правом.
Кроме того, воспроизведение или изменение фотографий людей может нарушать право на неприкосновенность частной жизни.

Примечание.

- Подробные сведения о Easy-WebPrint EX см. в справке программы Easy-WebPrint EX. Для отображения справки в браузере Internet Explorer выберите пункт Справка (Help) в меню **Easy-WebPrint EX** на панели инструментов программы Easy-WebPrint EX.

My Printer

My Printer — это приложение, дающее возможность отображать экран настройки драйвера принтера или искать решения неполадок в работе.



[Наверх ▲](#)



Руководство по My Image Garden



MA-8760-V1.00

Общие замечания (My Image Garden)

Назначение программы My Image Garden

- » Возможности приложения My Image Garden
- » Запуск My Image Garden

Использование функции рекомендации объектов

- » Рекомендованные объекты в программе My Image Garden
- » Регистрация различной информации на фотографиях

Печать

- » Печать фотографий и документов
- » Создание и печать объектов
- » Захват и печать неподвижных изображений из видеоизображений
- » Печать рекомендованных объектов и изображений из слайд-шоу
- » Загрузка и печать высококачественного содержимого

Использование различных режимов

- » Сканирование фотографий и документов
- » Исправление и улучшение фотографий
- » Улучшение фотографий с помощью специальных фильтров
- » Извлечение текста из изображений (функция OCR)
- » Редактирование объектов
- » Обрезка фотографий
- » Создание и изменение PDF-файлов
- » Загрузка изображений с сайтов обмена фотографиями

Экраны программы My Image Garden

- » Основной экран
- » Окно Специальные фильтры изображений
- » Диалоговое окно Параметры печати
- » Окно Исправить/улучшить изображения
- » Окно Созд./ред. PDF-файла
- » Диалоговое окно Настройки

Устранение неполадок

My Image Garden

Назначение программы My Image Garden

- Возможности приложения My Image Garden
- Запуск My Image Garden

[Наверх ▲](#)

A011

My Image Garden

Возможности приложения My Image Garden

My Image Garden — это приложение, которое позволяет множеством способов для достижения различных целей обрабатывать фотографии, снятые на цифровой фотоаппарат, а также другие изображения, сохраненные на компьютере.

Можно сделать следующее

- Создание объектов с помощью программы My Image Garden
- Простое упорядочение фотографий
- Простая печать фотографий и документов
- Печать настраиваемых объектов
- Захват и печать неподвижных изображений из видеоизображений
- Простое сканирование фотографий и документов
- Исправление/улучшение фотографий

Создание объектов с помощью программы My Image Garden

В программе My Image Garden используется технология «Image Assorting Technology», предоставляющая следующие функции.

- Функция анализа изображений, позволяющая группировать изображения одних и тех же людей благодаря распознаванию области лица на фотографиях и автоматически регистрировать изображения и видеоизображения в календаре благодаря распознаванию даты и времени съемки
- Функция рекомендации объектов, автоматически предлагающая подходящие шаблоны для анализируемых изображений

С помощью этой технологии можно печатать различные объекты, например коллажи или открытки.

➔ Использование функции рекомендации объектов



Простое упорядочение фотографий

Изображения, проанализированные в программе My Image Garden, отображаются в окнах Незарегистрированные люди (Unregistered People) и Люди (People) с группировкой по людям, а также в окне Календарь (Calendar) с группировкой по дате и времени съемки. Благодаря возможности регистрации данных о людях и событиях можно легко упорядочить большое число изображений и быстро найти нужные изображения.

- ➔ Регистрация людей
- ➔ Регистрация событий

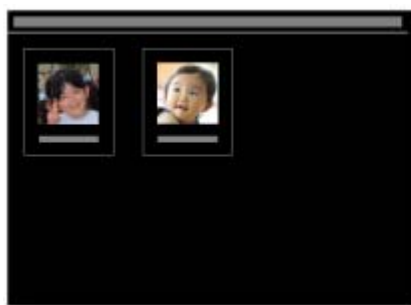

Простая печать фотографий и документов

Понравившиеся фотографии можно легко распечатать, предварительно проверив их в режиме предварительного просмотра.

Можно также печатать документы, сохраненные в виде PDF-файлов.

➡ Печать фотографий и документов



Печать настраиваемых объектов

Можно объединять любимые фотографии с предустановленными темами, чтобы создавать индивидуализированные объекты для печати, такие как коллажи и открытки.

➡ Создание и печать объектов



Захват и печать неподвижных изображений из видеоизображений

Можно захватывать понравившиеся кадры из видеоизображений и распечатывать их в виде неподвижных изображений.

➡ Захват и печать неподвижных изображений из видеоизображений



Простое сканирование фотографий и документов

Можно сканировать фотографии и документы путем автоматического определения типа объекта.

➔ Удобное сканирование с использованием функции автоматического сканирования



Исправление/улучшение фотографий

Можно устранить эффект красных глаз или настроить яркость и контрастность изображений.

➔ Исправление и улучшение фотографий



Примечание.

- В приложении My Image Garden доступно множество экранов для выбора изображений, PDF-файлов и видеоизображений.
Подробнее см. раздел « [Выбор изображений, PDF-файлов и видеоизображений](#) ».
- Набор файловых форматов, доступных в My Image Garden, варьируется в зависимости от используемой функции.
Подробнее см. раздел « [Форматы файлов](#) ».

A012

My Image Garden

Форматы файлов

Для каждой из функций приложения My Image Garden доступны следующие форматы файлов.

- ➔ Форматы файлов, доступные для печати
- ➔ Форматы файлов, доступные для использования в качестве материалов в объектах
- ➔ Форматы файлов, доступные для использования в функции Захват видеокadra (Video Frame Capture)
- ➔ Форматы файлов, доступные для сохранения отсканированных изображений
- ➔ О стандарте Exif Print

Форматы файлов, доступные для печати

- JPEG (.jpg, .jpeg)
- TIFF (.tif, .tiff)
- PNG (.png)
- PDF (.pdf)

Внимание!

- PDF-файлы должны быть созданы с помощью программы My Image Garden или IJ Scan Utility, иначе они не поддерживаются. PDF-файлы, созданные или отредактированные в других приложениях, не поддерживаются.

Форматы файлов, доступные для использования в качестве материалов в объектах

- JPEG (.jpg, .jpeg)
- TIFF (.tif, .tiff)
- PNG (.png)

Форматы файлов, доступные для использования в функции Захват видеокadra (Video Frame Capture)

- MOV (.mov)
- MP4 (.mp4)

Внимание!

- Поддерживаются только видеофайлы, записанные с помощью цифровых фотоаппаратов или цифровых видеокамер Canon. Кроме того, требуется установить программу ZoomBrowser EX 6.5 или более поздней версии либо ImageBrowser EX 1.0 или более поздней версии, входящую в комплект поставки цифрового фотоаппарата или цифровой видеокамеры. При использовании программы ZoomBrowser EX доступны только видеофайлы в формате MOV. При использовании ImageBrowser EX доступны видеофайлы в форматах MOV и MP4.

Форматы файлов, доступные для сохранения отсканированных изображений

- JPEG/Exif (.jpg, .jpeg)
- TIFF (.tif, .tiff)
- PNG (.png)

- PDF (.pdf)

Примечание.

- Поддерживаются следующие форматы файлов TIFF.
 - черно-белые двоичные без сжатия;
 - без сжатия, RGB (8 бит на канал);
 - без сжатия, YCC (8 бит на канал);
 - без сжатия, RGB (16 бит на канал);
 - без сжатия, YCC (16 бит на канал);
 - без сжатия, оттенки серого.
-

О стандарте Exif Print

Программа My Image Garden поддерживает стандарт «Exif Print».

Exif Print – это стандарт, поддерживающий расширенный обмен данными между цифровыми камерами и принтерами. Подключив цифровой фотоаппарат, совместимый с Exif Print, во время съемки можно использовать информацию с фотоаппарата для печати результатов, соответствующих условиям съемки, снимаемым сценам и т. п.

[Наверх ▲](#)

A512

My Image Garden

Выбор изображений, PDF-файлов и видеоизображений

В приложении My Image Garden доступно множество экранов для выбора изображений, PDF-файлов и видеоизображений. Изображения, PDF-файлы или видеоизображения можно выбрать, щелкнув эскизы, отображаемые на экране. Выбранные файлы выделяются белой рамкой.

- ➔ Поиск по дате съемки или создания (окно Календарь (Calendar))
- ➔ Выбор файлов по зарегистрированному событию (окно Событие (Event))
- ➔ Выбор файлов по зарегистрированному человеку (окно Люди (People))
- ➔ Поиск фотографий, на которых есть люди (окно Незарегистрированные люди (Unregistered People))
- ➔ Выбор файлов, сохраненных в определенных папках (окно папок)

Внимание!

- PDF-файлы должны быть созданы с помощью программы My Image Garden или IJ Scan Utility, иначе они не поддерживаются. PDF-файлы, созданные или отредактированные в других приложениях, не поддерживаются.
- Одновременная печать изображений и PDF-файлов невозможна. Выполняйте печать изображений и PDF-файлов отдельно.
- Для выбора нескольких файлов в одной папке последовательно щелкните несколько эскизов изображений, PDF-файлов или видеоизображений с нажатой клавишей Ctrl или Shift. Выбрать одновременно несколько изображений в разных папках или окнах невозможно.

Примечание.

- Можно также выбрать неподвижные изображения, захватив их из видеоизображений.
➔ [Захват и печать неподвижных изображений из видеоизображений](#)
- Можно также выбрать изображения, загруженные с сайтов для обмена фотографиями в Интернете.
➔ [Загрузка изображений с сайтов обмена фотографиями](#)
- Отображаются только видеоизображения в форматах MOV и MP4, записанные с помощью цифровых камер или видеокамер Canon.

Окно Календарь (Calendar) (изображения, PDF-файлы и видеоизображения)

В режиме Месяц (Month View)

Если щелкнуть Календарь (Calendar), открывается окно Календарь (Calendar) в режиме обзора месяца, где для каждой даты отображается эскиз одного из изображений или PDF-файлов, зарегистрированных в этот день. Если щелкнуть эскиз, выполняется выбор всех изображений, PDF-файлов и видеоизображений, относящихся к этой дате.

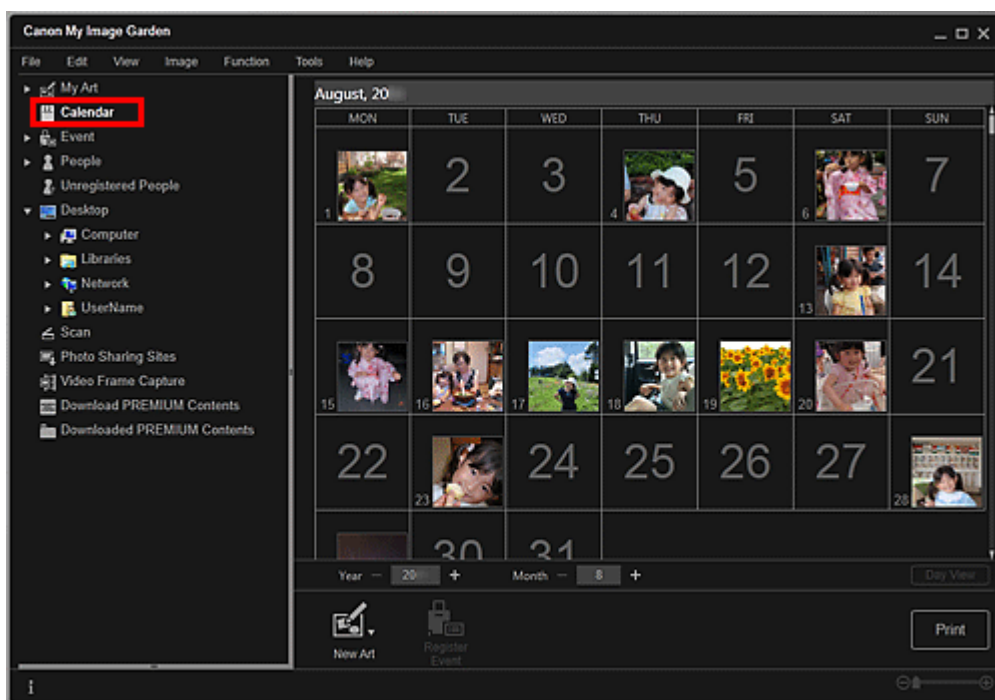

Примечание.

- Щелкните дату и выберите Выбрать все (Select All) в меню Изменить (Edit), чтобы выбрать все числа месяца.

В режиме Обзор дня (Day View)

Если щелкнуть Обзор дня (Day View) в окне Календарь (Calendar), открытом в режиме месяца, окно Календарь (Calendar) переключается в режим обзора дня, при этом изображения, PDF-файлы и видеоизображения отображаются как эскизы по датам.

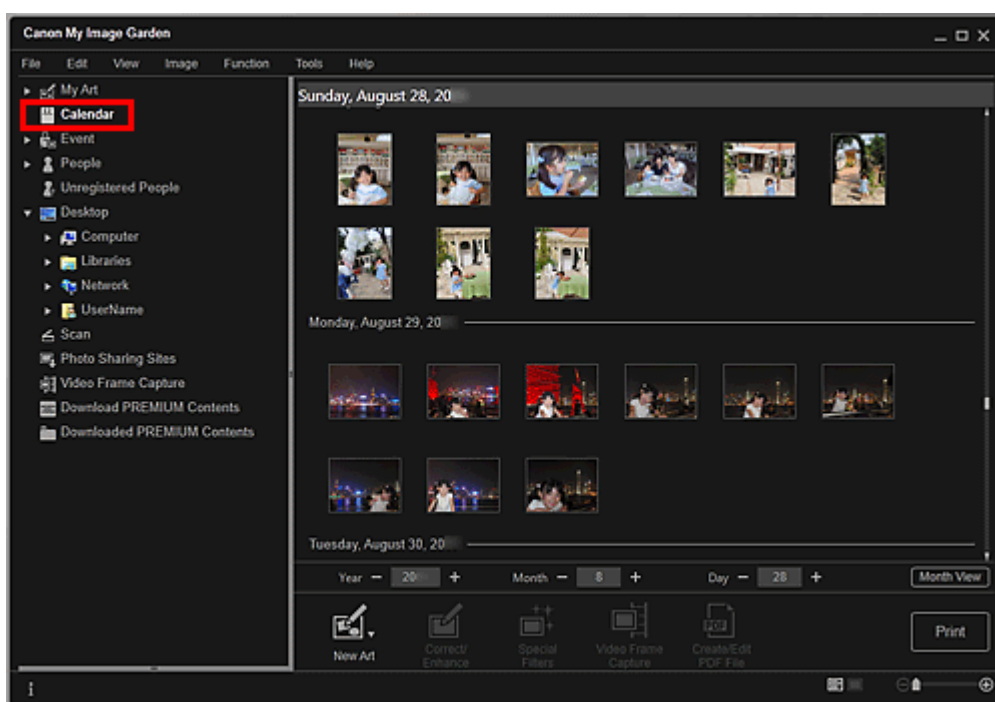

Примечание.

- Щелкните эскиз изображения или PDF-файла и выберите Выбрать все (Select All) в меню Изменить (Edit), чтобы выбрать все изображения, PDF-файлы и видеоизображения, соответствующие дате.

Окно Событие (Event) (изображения, PDF-файлы и видеоизображения)

Если щелкнуть название события в разделе Событие (Event), отображаются эскизы изображений, PDF-файлов и видеоизображений, относящихся к этому событию.

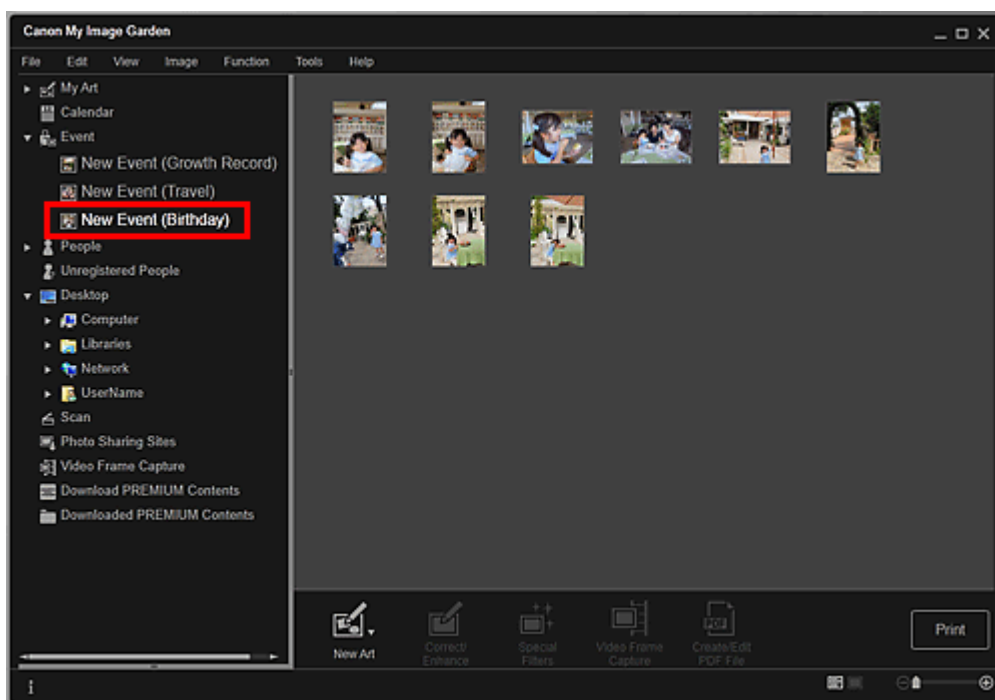

Примечание.

- Выберите Выбрать все (Select All) в меню Изменить (Edit), чтобы выбрать все изображения, PDF-файлы и видеоизображения.

Окно Люди (People) (Изображения)

Если щелкнуть Люди (People), открывается окно Люди (People) и эскизы изображений с зарегистрированными людьми. Если щелкнуть эскиз, выполняется выбор всех изображений, относящихся к данному человеку.

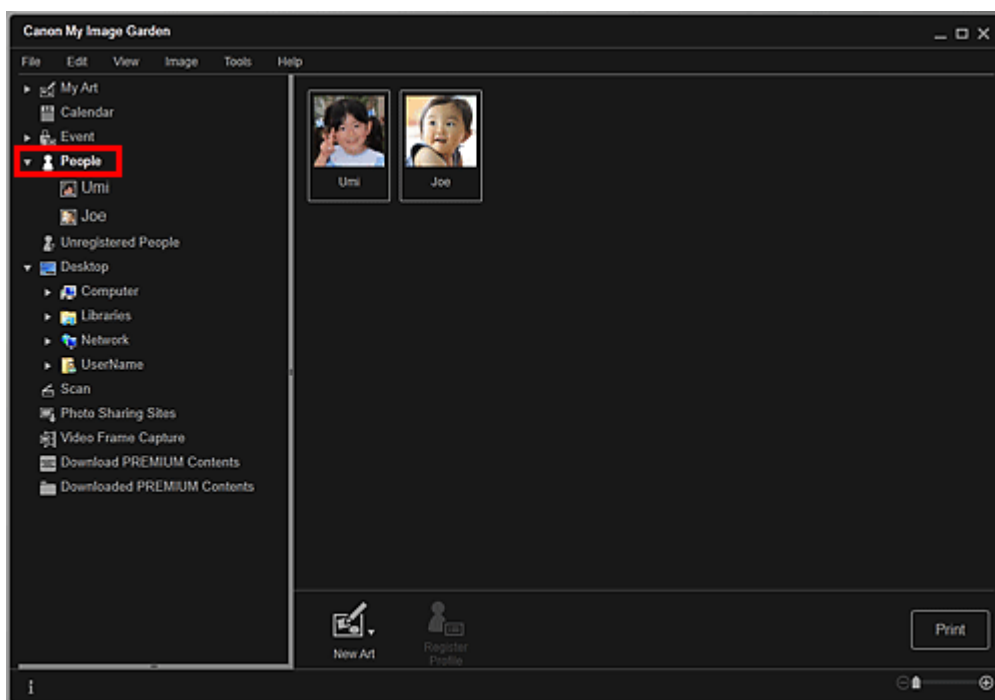

Примечание.

- Щелкните Выбрать все (Select All) в меню Изменить (Edit), чтобы выбрать всех людей.

В режиме развернутого отображения

Если щелкнуть имя в разделе Люди (People), окно Люди (People), содержащее эскизы изображений с этим человеком, открывается в расширенном режиме.

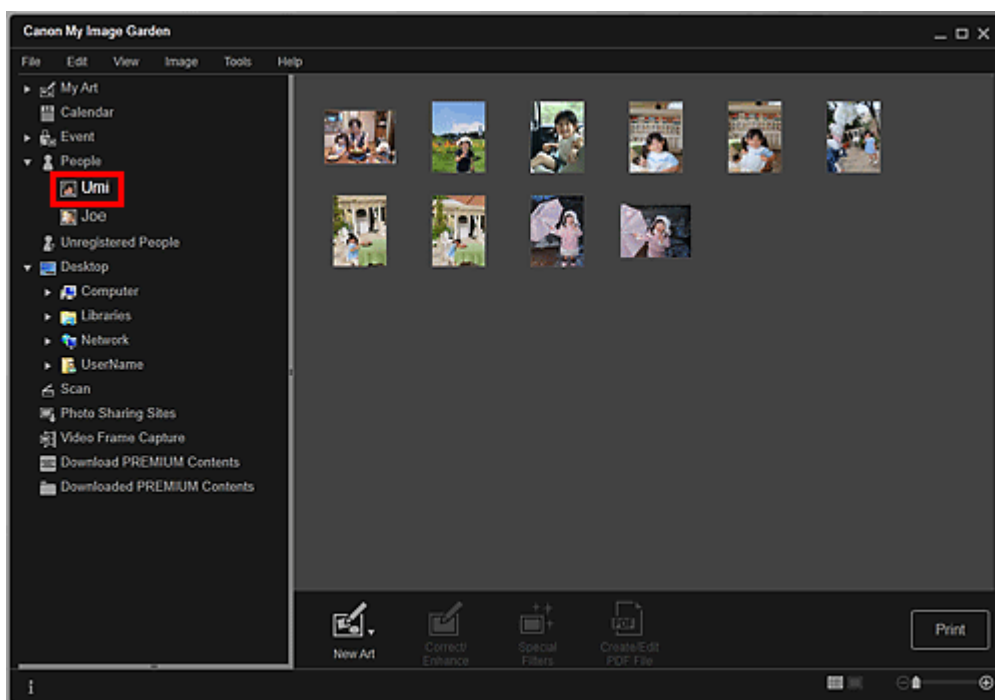

Примечание.

- Щелкните Выбрать все (Select All) в меню Изменить (Edit), чтобы выбрать все изображения.

Окно Незарегистрированные люди (Unregistered People) (Изображения)

Если щелкнуть Незарегистрированные люди (Unregistered People), открывается окно Незарегистрированные люди (Unregistered People) и эскизы изображений, распознанных в результате анализа изображений.

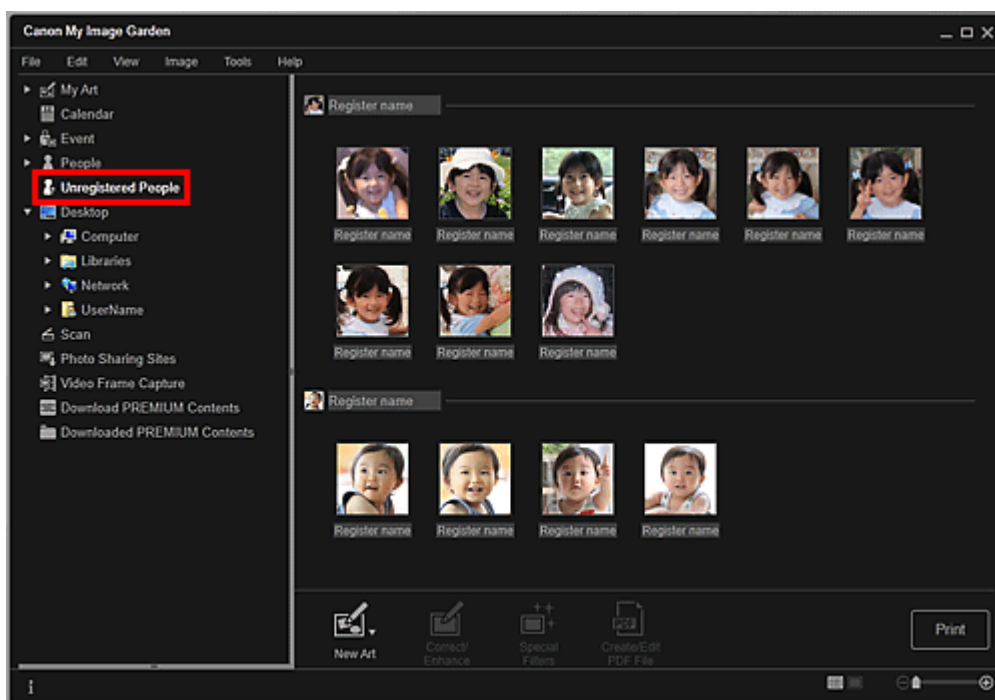

Примечание.

- Щелкните маленький эскиз для выбора всех изображений, которые автоматически группируются для одного и того же человека.
- Щелкните Выбрать все (Select All) в меню Изменить (Edit), чтобы выбрать все изображения, автоматически отнесенные к одному человеку.
- Во время анализа изображений в области Незарегистрированные люди (Unregistered People) глобального меню отображается сообщение Определение людей... (Identifying people...).

Окно папок (Изображения, PDF-файлы и видеоизображения)

Если выбрать папку в дереве папок, отображаются эскизы изображений, PDF-файлов и видеоизображений из этой папки.

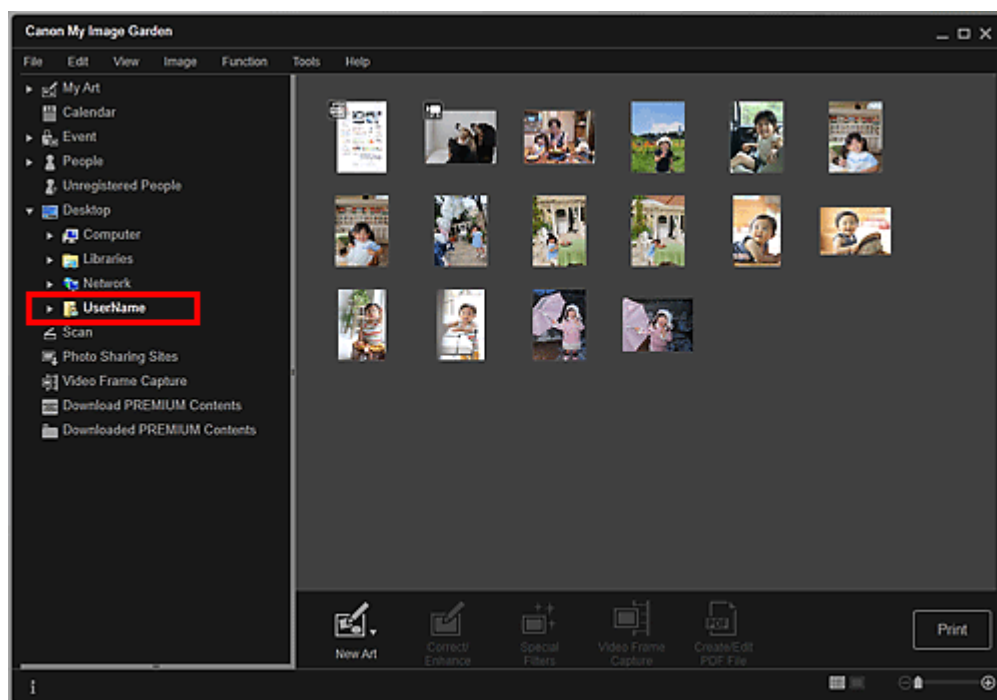

[Наверх ▲](#)

A013

My Image Garden



Запуск My Image Garden

Нажмите здесь: [My Image Garden](#)

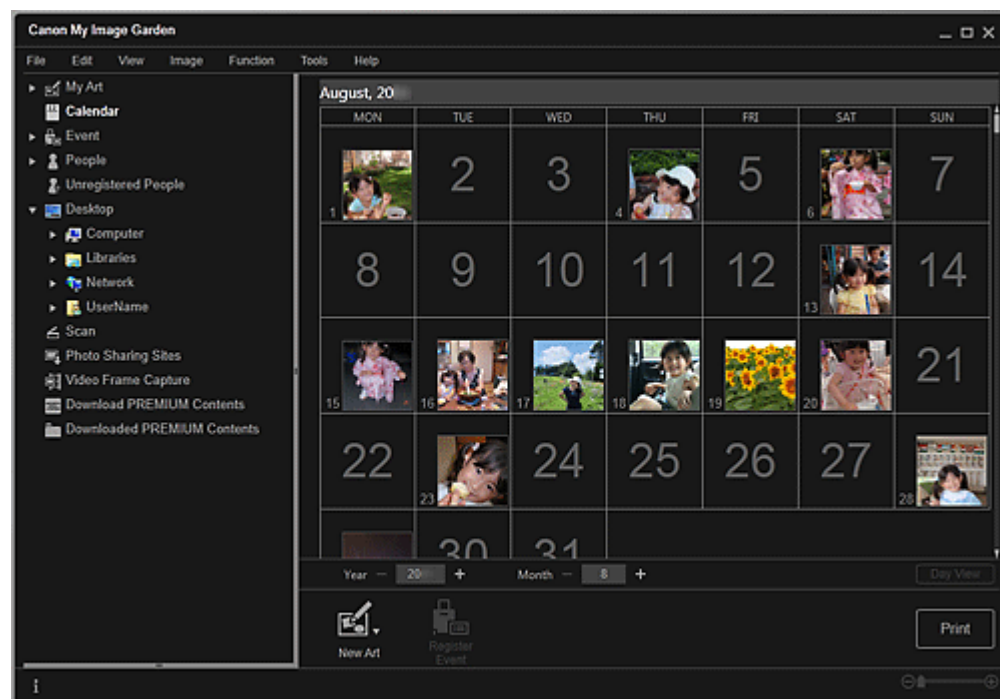
Запускается приложение My Image Garden.



Примечание.

- Существуют три способа запуска приложения My Image Garden.
 - В меню Пуск (Start) выберите пункт Все программы (All Programs) > **Canon Utilities** > **My Image Garden** > **My Image Garden**
 - Щелкните  (Запуск My Image Garden) в Quick Menu
 - Щелкните значок  **Canon My Image Garden** на рабочем столе

Наверх ▲

My Image Garden

Использование функции рекомендации объектов

- Рекомендованные объекты в программе My Image Garden
- Регистрация различной информации на фотографиях

[Наверх ▲](#)

A092

My Image Garden

Рекомендованные объекты в программе My Image Garden

Чтобы создать коллаж, календарь или другой сувенир из фотографий, сохраненных на компьютере, требуется много времени и усилий. Нужно выбрать любимые фотографии из огромной коллекции, а затем подстроить их размер под рамки в макете.

Функция рекомендации объектов в программе My Image Garden позволяет автоматически выбирать и размещать фотографии в готовых шаблонах таких объектов, как коллажи и календари, и отображает эти объекты в виде слайд-шоу в Image Display программы Quick Menu. Таким образом, можно создавать красивые объекты всего несколькими щелчками мыши.

Кроме того, можно регистрировать информацию о людях и событиях и использовать готовые подходящие шаблоны, которые можно легко распечатывать. Это может быть коллаж, показывающий, как растут ваши дети, или календарь с памятливыми семейными фотографиями.

Коллаж, показывающий, как растут дети (Отслеживание роста)

Если вы зарегистрируете день рождения своего ребенка и укажете в его профиле, что это Ваш ребенок...

После первого дня рождения



Автоматически создается коллаж из фотографий, снятых в каждом месяце до первого дня рождения

- В макете выделены области лиц.



После третьего дня рождения



Автоматически создается коллаж из фотографий, снятых через каждые три месяца до третьего дня рождения

- В макете выделены области лиц.

Коллажи отслеживания роста можно создавать до шестого дня рождения.

Различные темы для детских фотографий

В программе My Image Garden предлагаются красивые объекты для различных сцен.

Празднование дня рождения

Если вы регистрируете день рождения в окне Календарь (Calendar)...

Автоматически создается коллаж или открытка из фотографий, снятых на дне рождения



Запечатление особенных моментов

Если вы регистрируете концерт в окне Календарь (Calendar)...



Автоматически создается коллаж, открытка или календарь из фотографий, снятых в день концерта

Воспоминания о путешествии всей семьей

Если вы регистрируете путешествие в окне Календарь (Calendar)...



Автоматически создается коллаж, открытка или календарь из фотографий, снятых за время путешествия

- В коллаже гармонично сочетаются портреты и пейзажи.
- В макете будут представлены места, в которых вы побывали.

Празднование в честь начала новой главы в вашей жизни

Если вы регистрируете свадьбу в окне Календарь (Calendar)...



Автоматически создается коллаж, открытка или календарь из фотографий, снятых в день свадьбы

Кроме того, предлагается множество других объектов, таких как перечисленные ниже. С функцией рекомендации объектов в программе My Image Garden можно легко регистрировать памятные события, праздники и другие моменты.

- Календари с фотографиями природы для каждого месяца, каждых шести месяцев или целого года
- Объекты с фотографиями, посвященными вашим увлечениям
- Объекты с семейными фотографиями за один месяц, три месяца, шесть месяцев или один год

И многое другое!

Примечание.

- Описание использования функции рекомендации объектов см. в разделе « [Регистрация различной информации на фотографиях](#) ».
- Описание печати шаблонов, отображенных в слайд-шоу, см. в разделе « [Печать рекомендованных объектов и изображений из слайд-шоу](#) ».

A093

My Image Garden

Регистрация различной информации на фотографиях

Изображения, проанализированные в программе My Image Garden, отображаются в окнах Незарегистрированные люди (Unregistered People) и Люди (People) с группировкой по людям, а также в окне Календарь (Calendar) с группировкой по дате и времени съемки. Это позволяет автоматически выбирать и размещать фотографии в готовых шаблонах таких объектов, как коллажи и календари, и отображать их в виде слайд-шоу в Image Display. Однако при регистрации данных о людях и событиях можно дополнительно использовать функцию рекомендации объектов. Чем больше информации зарегистрировано, тем больше доступных шаблонов для фотографий людей и событий.

Кроме того, регистрация информации помогает быстрее находить нужные фотографии, а также создавать и печатать понравившиеся объекты.

- ➔ Регистрация людей и профилей
- ➔ Регистрация информации о событиях
- ➔ Регистрация рейтингов

Регистрация людей и профилей

Эта процедура позволит проще упорядочивать или просматривать фотографии по конкретному человеку. Можно сразу зарегистрировать все изображения, автоматически отнесенные к одному человеку, либо можно указывать область лица этого человека на всех изображениях по очереди.

- ➔ Регистрация людей



После регистрации человека в окне Незарегистрированные люди (Unregistered People) можно зарегистрировать его профиль (день рождения, родственные отношения между вами и т. д.).

При регистрации дня рождения автоматически отображается макет отслеживания роста (от первого дня после дня рождения до следующего дня рождения).

Если зарегистрировать родственные отношения между вами и человеком, вероятность включения этого человека в шаблоны повысится. Например, если выбрано отношение Дочь (Daughter), будут отображены макеты, посвященные человеку с отношением Дочь (Daughter).



Если родственные отношения не зарегистрированы

Если родственные отношения зарегистрированы



Фотография вашей дочери может быть слишком мелкой или в центре макета может оказаться ее подруга.

В центре макета отображается дочь.

При регистрации отношения «родитель-ребенок» становятся доступными дополнительные шаблоны для оформления семейных фотографий.

➔ Регистрация профилей людей

Регистрация информации о событии

Можно легко упорядочивать и просматривать фотографии, сгруппированные по событиям в окне Календарь (Calendar). События можно легко регистрировать при просмотре изображений в календаре. При регистрации информации о событии в зависимости от его категории отображаются различные шаблоны с изображениями, снятыми во время этого события.

➔ Регистрация событий



Шаблоны в зависимости от категории

Категория (Category)	Отображаемые шаблоны
----------------------	----------------------

Дети (Kids)	Отслеживание роста (Growth record)	Коллажи, открытки, календари и т. д., показывающие, как растут дети, и одинаково подходящие для мальчиков и девочек
	Парадная линейка (Entrance ceremony), Выпускной (Graduation), Концерт (Recital), Спортивное соревнование (Sports day), День рождения (Birthday), Другое (Others)	Коллажи, открытки, календари и т. д. для каждого события, одинаково подходящие для мальчиков и девочек
Годовщина (Anniversary)	Свадьба (Wedding)	Коллажи студийного качества, свадебные открытки, календари и т. д.
	День рождения (Birthday), Другое (Others)	Коллажи, открытки, календари и т. д. для каждого события
Досуг (Leisure)	Путешествие (Travel), Другое (Others)	Коллажи, открытки, календари и т. д., посвященные памятным моментам общения с семьей, бабушками и дедушками или друзьями
Хобби (Hobby)	-	Коллажи, открытки, календари и т. д., посвященные любимым занятиям

Регистрация рейтингов

При автоматическом добавлении изображений в шаблоны используются следующие приоритеты.

1. В порядке убывания звездочек на изображениях, которым назначен рейтинг
2. В порядке убывания количества напечатанных копий
3. В порядке убывания количества просмотров
4. В порядке убывания даты съемки

Чтобы повысить вероятность выбора ваших любимых фотографий, рекомендуется зарегистрировать их рейтинг. Можно регистрировать рейтинг для каждой фотографии в отдельности или сразу для нескольких фотографий.

➔ Регистрация рейтингов



Наверх ▲

A043

My Image Garden

Регистрация людей

Регистрируйте сведения о людях для изображений, чтобы изображения можно было просматривать по конкретному человеку.

- ➔ Регистрация людей из окна Незарегистрированные люди (Unregistered People)
- ➔ Регистрация людей из окна «Сведения»

Внимание!

- Информацию о людях можно зарегистрировать только на изображениях, сохраненных в папках, которые указаны в разделе Выполнить анализ изображений в следующих папках (Perform Image Analysis in the Following Folder(s)). Сведения об установке параметра Выполнить анализ изображений в следующих папках (Perform Image Analysis in the Following Folder(s)) см. в разделе «[Вкладка Параметры анализа изображений \(Image Analysis Settings\)](#)».

Регистрация людей из окна Незарегистрированные люди (Unregistered People)

После анализа изображений фотографии, на которых присутствуют люди, автоматически отображаются в окне Незарегистрированные люди (Unregistered People). Можно сразу зарегистрировать все изображения, отнесенные к одному человеку, либо можно регистрировать изображения по очереди.

1. Щелкните Незарегистрированные люди (Unregistered People).

Открывается окно Незарегистрированные люди (Unregistered People).

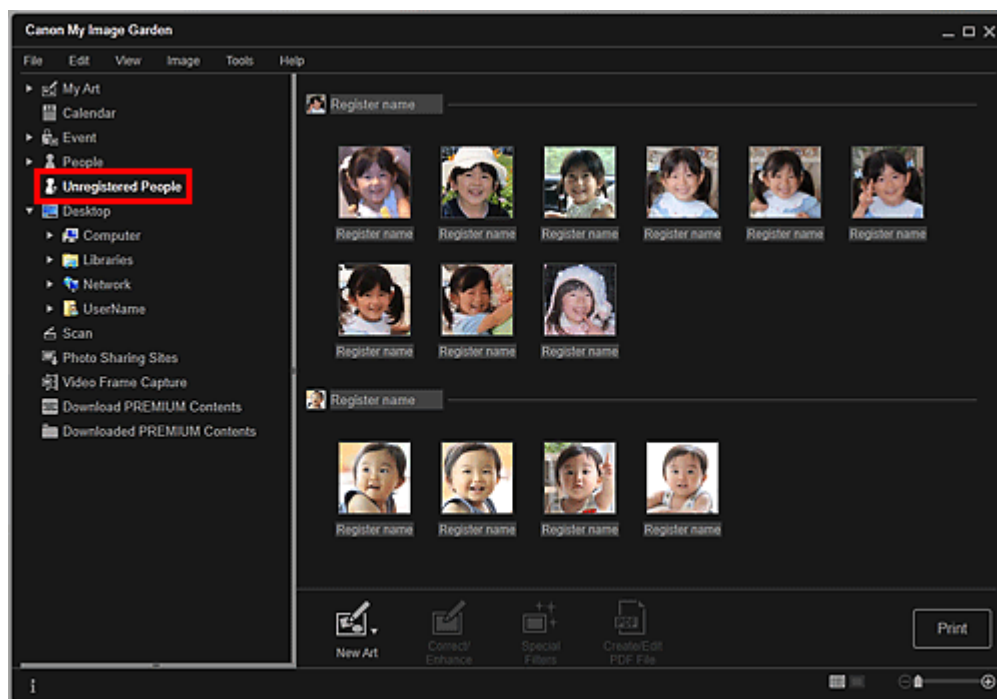

Внимание!

- Изображения, показанные в окне Незарегистрированные люди (Unregistered People), нельзя удалить или скрыть.

Примечание.

- Во время анализа изображений отображается сообщение Определение людей... (Identifying people...).

- Изображения одного и того же человека могут по ошибке распознаваться как изображения разных людей в зависимости от состояния лица (выражения, очков, угла поворота и т. д.).
- В качестве людей на фотографиях могут быть по ошибке идентифицированы некоторые похожие области.
- Анализ изображений применяется только к изображениям, сохраненным в папках, которые указаны в разделе Выполнить анализ изображений в следующих папках (Perform Image Analysis in the Following Folder(s)). Подробные сведения об анализе изображений см. в разделе «Диалоговое окно Настройки».

2. Щелкните Зарегистр. имя (Register name), а затем введите имя.

Регистрация всех изображений, отнесенных к одному человеку

Щелкните Зарегистр. имя (Register name) рядом с менее крупным эскизом, а затем введите имя.

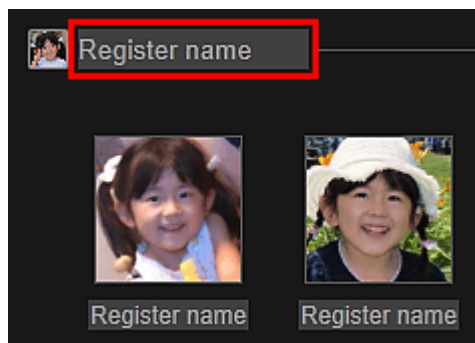

Регистрация людей на изображениях по очереди

Выберите более крупный эскиз, щелкните Зарегистр. имя (Register name) под ним и введите имя.

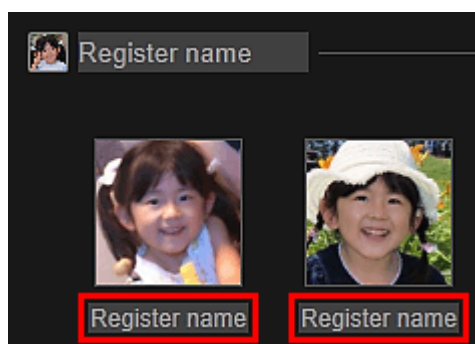

Выполняется регистрация изображений в окне Люди (People).

Примечание.

- При вводе зарегистрированного имени соответствующие изображения и имена отображаются в раскрывающемся меню. Чтобы выполнить регистрацию от лица зарегистрированного человека, выберите имя в раскрывающемся меню. Чтобы выполнить регистрацию от лица другого человека, щелкните область за пределами белой рамки для завершения процедуры ввода имени.
- Для зарегистрированных людей регистрацию также можно выполнять посредством перетаскивания эскиза на имя, отображаемое под элементом Люди (People) в левой части экрана.
- Если человек распознан неправильно, зарегистрируйте его имя отдельно или перетащите эскиз на правильное имя, указанное в разделе Люди (People) в левой части экрана.
- Чтобы удалить зарегистрированного человека, щелкните его правой кнопкой мыши в окне Люди (People) и выберите Удалить (Delete) в открывшемся меню для отображения окна подтверждения. Щелкните Да (Yes), чтобы удалить имя из окна Люди (People). Изображения, для которых были удалены имена людей, отображаются вместе с изображениями незарегистрированных людей в окне Незарегистрированные люди (Unregistered People).
- Можно также задать профили зарегистрированных людей, указав, например, ваши с ними отношения и дни рождения.

➔ [Регистрация профилей людей](#)

Регистрация людей из окна «Сведения»

Людей можно регистрировать, указывая область лица в режиме предварительного просмотра изображения. Людей можно регистрировать по очереди, даже если на фотографии изображено несколько людей.

1. Переключите изображение в окно сведений.

Выберите изображение в любом окне Календарь (Calendar) с установкой Обзор дня (Day View), окне Событие (Event), расширенном отображении окна Люди (People), окне Незарегистрированные люди (Unregistered People) и окне папок, затем щелкните  (Окно сведений) в нижней правой части экрана, чтобы перейти к окну сведений.

2. Щелкните Укажите человека (Specify Person).

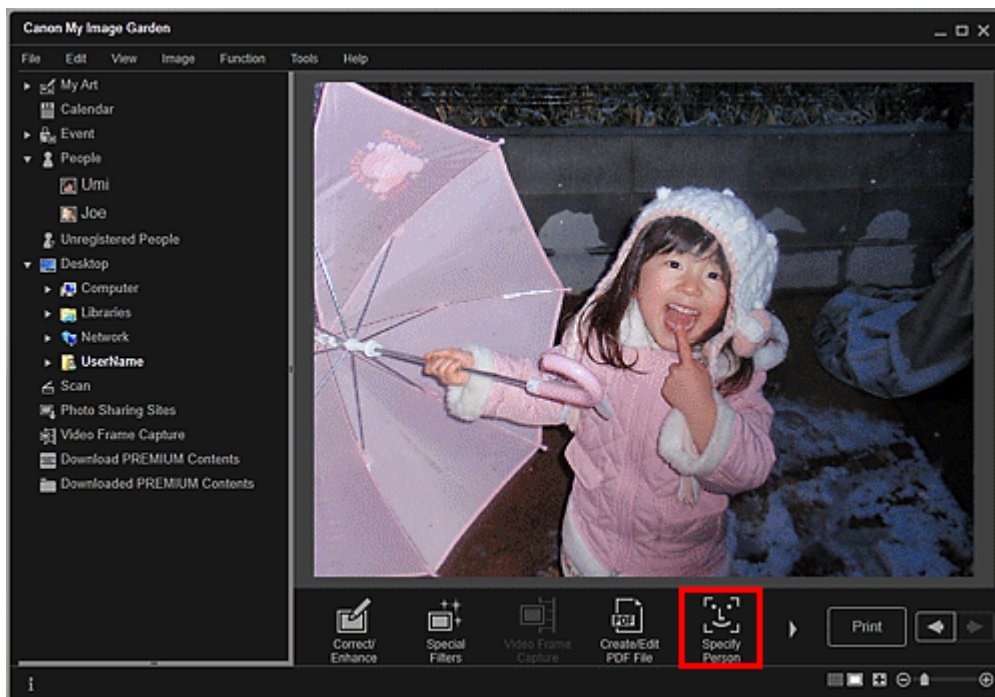

На изображении появляется белая рамка для указания области регистрации.

3. Укажите область с человеком, которого хотите зарегистрировать.

Перетащите белую рамку на изображении для указания области регистрации. Указанная здесь область отображается в виде эскиза в окне Люди (People).



Примечание.

- Щелкните  (Закрыть), чтобы удалить белую рамку.

4. Щелкните Зарегистр. имя (Register name) под белой рамкой, а затем введите

имя регистрируемого человека.

5. Щелкните область за пределами белой рамки.

Выполняется регистрация изображений в окне Люди (People).

Примечание.

- При вводе зарегистрированного имени соответствующие изображения и имена отображаются в раскрывающемся меню. Чтобы выполнить регистрацию от лица зарегистрированного человека, выберите имя в раскрывающемся меню. Чтобы выполнить регистрацию от лица другого человека, щелкните область за пределами белой рамки для завершения процедуры ввода имени.
- Чтобы удалить зарегистрированного человека, щелкните его правой кнопкой мыши в окне Люди (People) и выберите Удалить (Delete) в открывшемся меню для отображения окна подтверждения. Щелкните Да (Yes), чтобы удалить имя из окна Люди (People). Изображения, для которых были удалены имена людей, отображаются вместе с изображениями незарегистрированных людей в окне Незарегистрированные люди (Unregistered People).
- Можно также задать профили зарегистрированных людей, указав, например, ваши с ними отношения и дни рождения.
➔ [Регистрация профилей людей](#)

Внимание!

- При изменении имени файла изображения или перемещении изображения зарегистрированная информация о людях может быть потеряна.
- Даже если Вы копируете изображения с зарегистрированной информацией о людях, зарегистрированная информация о людях не сохранится.

Связанные разделы

- [Окно Незарегистрированные люди](#)
- [Окно Люди](#)
- [Развернутое отображение](#)

[Наверх ▲](#)

Руководство по My Image Garden > Использование функции рекомендации объектов > Регистрация различной информации на фотографиях > Регистрация людей > Регистрация профилей людей

A044

My Image Garden

Регистрация профилей людей

Для зарегистрированных людей можно указать отношения, которые вас связывают, и дни рождения. Можно также изменять имена.

1. Щелкните Люди (People).

Открывается окно Люди (People).

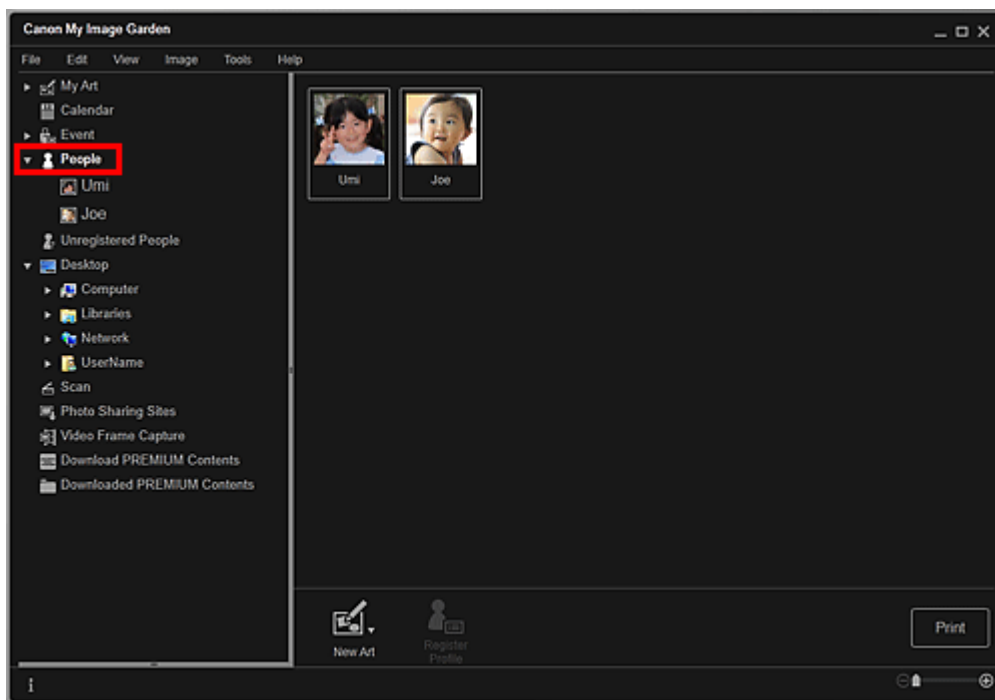

2. Выберите человека, для которого хотите задать профиль, а затем щелкните Зарегистрировать профиль (Register Profile).

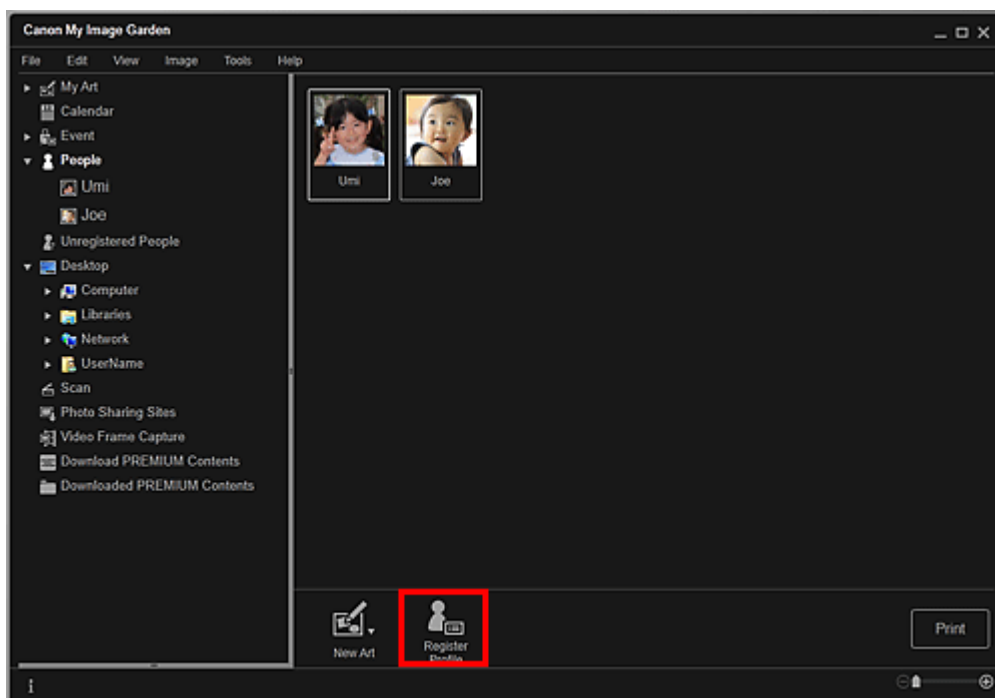

Открывается диалоговое окно Зарегистрировать профиль (Register Profile).

➔ Диалоговое окно Зарегистрировать профиль

3. Установите значения параметров Имя (Name), Отношение (Relationship) и День рождения (Birthday).

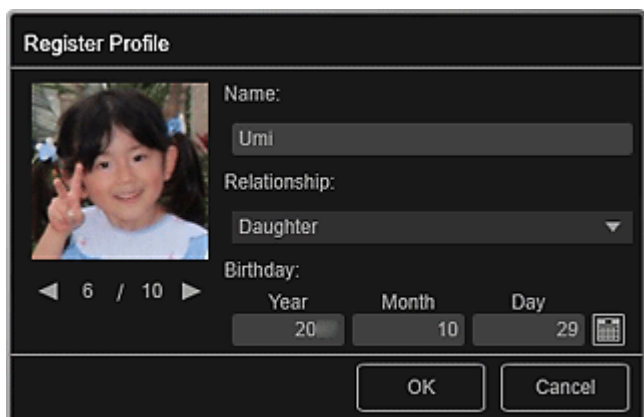

Register Profile

Name:
Umi

Relationship:
Daughter

Birthday:
Year: 20 Month: 10 Day: 29

OK Cancel

4. Щелкните ОК (OK).

Выполняется сохранение профиля.

Связанные разделы

- Окно Люди

Наверх ▲

A045

My Image Garden

Регистрация событий

Регистрируйте сведения о событиях для изображений, чтобы изображения можно было просматривать по конкретному событию.

1. Щелкните Календарь (Calendar).

Открывается окно Календарь (Calendar).

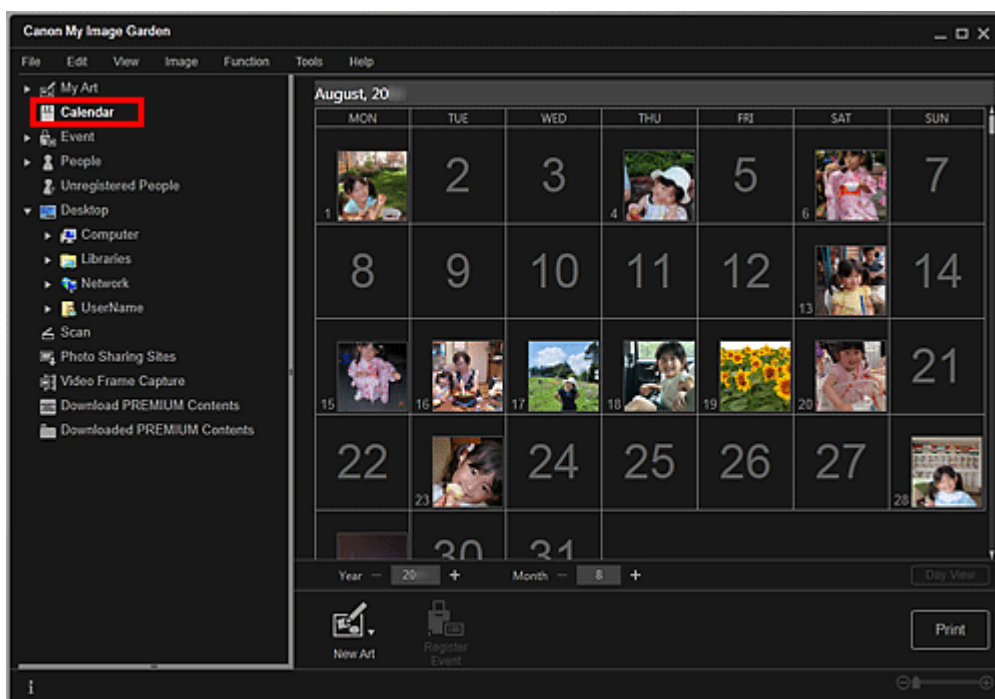

Примечание.

- События можно регистрировать только в том случае, если в окне Календарь (Calendar) задан режим месяца. Если задан режим обзора дня, щелкните Месяц (Month View) в правой нижней части экрана, чтобы переключиться в режим месяца.

2. Выберите дату, для которой необходимо зарегистрировать событие, а затем щелкните Зарегистрировать событие (Register Event).

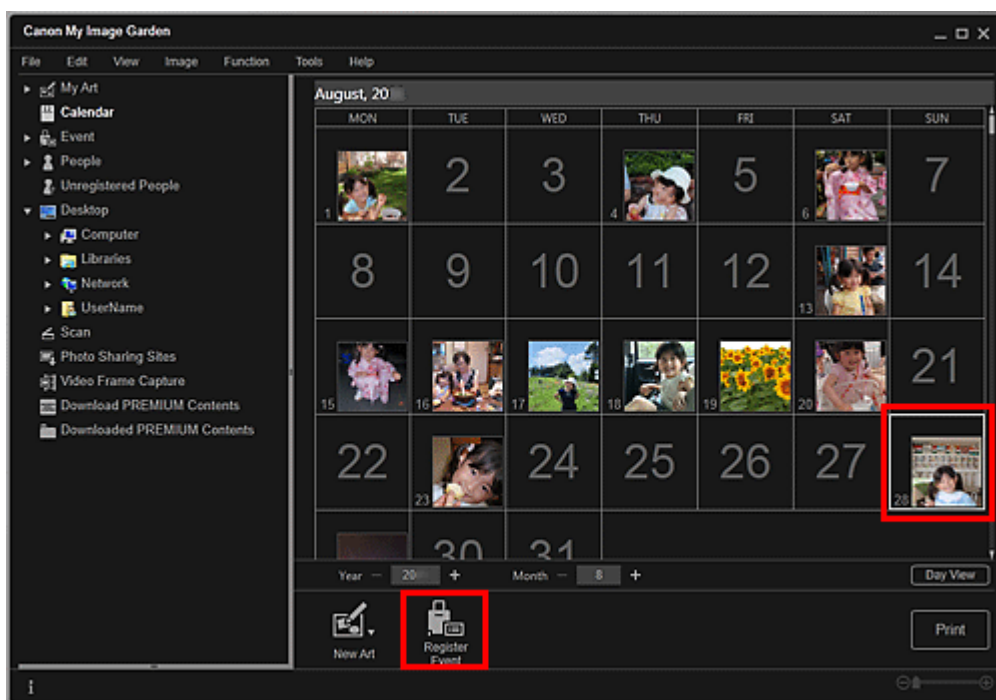

Открывается диалоговое окно Зарегистрировать событие (Register Event).

3. Установите значения параметров Название события (Event Name) и Категория (Category).

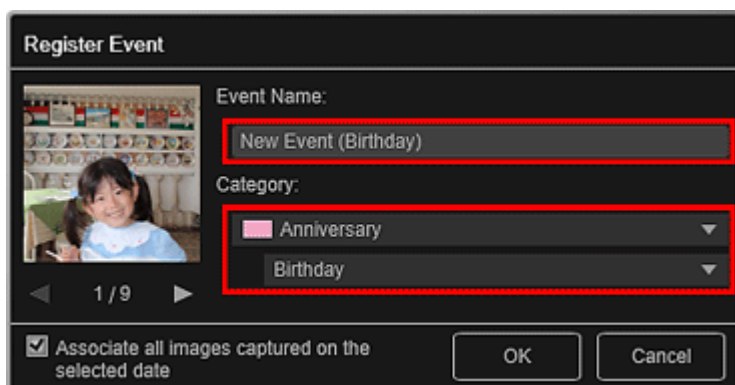

Примечание.

- Описание диалогового окна Зарегистрировать событие (Register Event) см. в разделе «[Диалоговое окно Зарегистрировать событие](#)».

4. Щелкните ОК (OK).

Метка события отображается в окне Календарь (Calendar), а зарегистрированное название события отображается под окном Событие (Event) в левой части экрана.

Примечание.

- При наведении курсора на метку события его форма изменяется на  (Стрелка влево и вправо). В этом состоянии можно перетащить метку, чтобы увеличить или сократить период события.
- Для удаления зарегистрированного события щелкните его правой кнопкой мыши в окне Событие (Event) в левой части экрана и выберите Удалить (Delete) в появившемся меню, чтобы отобразить окно подтверждения удаления. Щелкните Да (Yes), чтобы удалить название события из окна Событие (Event).

Внимание!

- При изменении имени файла изображения или перемещении изображения зарегистрированная информация о событии может быть потеряна.
- Даже если Вы копируете изображения с зарегистрированной информацией о событии, зарегистрированная информация о событии не сохранится.

Связанные разделы

- [Окно Календарь](#)
- [Окно Событие](#)

[Наверх ▲](#)

A050

My Image Garden

Регистрация рейтингов

При регистрации рейтингов изображений изображения с более высоким рейтингом имеют более высокий приоритет при автоматическом выборе в качестве рекомендованных объектов.

Внимание!

- Рейтинги можно зарегистрировать только на изображениях, сохраненных в папках, которые указаны в разделе Выполнить анализ изображений в следующих папках (Perform Image Analysis in the Following Folder(s)). Сведения об установке параметра Выполнить анализ изображений в следующих папках (Perform Image Analysis in the Following Folder(s)) см. в разделе «Вкладка Параметры анализа изображений (Image Analysis Settings)».
- Даже при установке рейтинга изображение может не попасть в объект в зависимости от результатов анализа изображения.

- Щелкните правой кнопкой мыши эскиз изображения, для которого нужно зарегистрировать рейтинг, и выберите Рейтинг (Favorite Level).

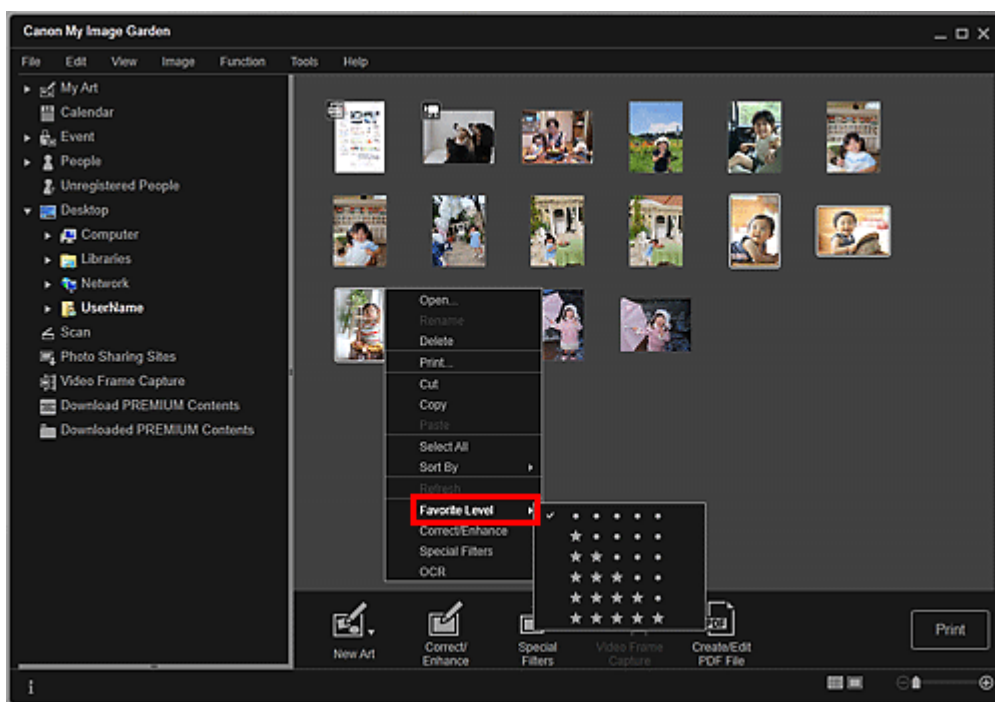

Примечание.

- Выберите несколько изображений и щелкните правой кнопкой мыши, чтобы указать для них один и тот же рейтинг.
- Если выбран человек в окне Люди (People) или выбрана дата в окне Календарь (Calendar) в режиме Месяц (Month View), можно указать один рейтинг для всех изображений, зарегистрированных с этим человеком или этой датой.

- Зарегистрируйте рейтинг.

Укажите число ★ (Звезды), соответствующее рейтингу изображения.

В качестве рейтинга можно задать один из шести уровней. Чем больше звезд, тем выше становится рейтинг.

Примечание.

- Чтобы зарегистрировать рейтинг, можно также выбрать изображение и затем выбрать Рейтинг (Favorite Level) в меню Изображение (Image).

 **Внимание!**

- При изменении имени файла изображения или перемещении изображения зарегистрированный рейтинг может быть потерян.
- Даже если Вы копируете изображения с назначенным рейтингом, назначенный рейтинг не сохранится.

[Наверх ▲](#)

Печать

- Печать фотографий и документов
- Печать рекомендованных объектов и изображений из слайд-шоу
- Создание и печать объектов
- Загрузка и печать высококачественного содержимого
- Захват и печать неподвижных изображений из видеоизображений

[Наверх ▲](#)

A014

My Image Garden

Печать фотографий и документов

Любимые фотографии можно легко распечатать.

Можно также распечатывать документы (PDF-файлы), созданные в приложении My Image Garden.



1. Убедитесь, что сканер или принтер включен.
2. Запустите приложение My Image Garden.
➔ Запуск My Image Garden
3. Выберите изображения или PDF-файлы, которые необходимо напечатать.
➔ Выбор изображений, PDF-файлов и видеоизображений
4. Щелкните Печать (Print).

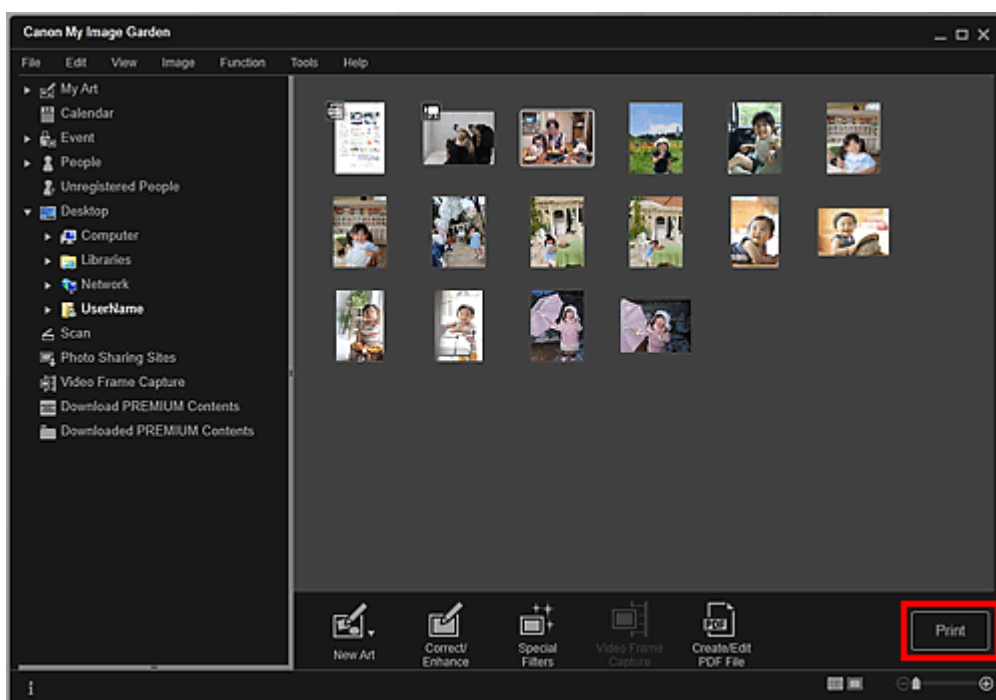

Отображается диалоговое окно параметров печати.

Примечание.

- Если печатается PDF-файл, защищенный паролем, потребуется ввести соответствующий пароль.
- ➔ [Открытие/редактирование PDF-файлов, защищенных паролем](#)

5. Укажите количество копий, которые нужно напечатать, выберите принтер, бумагу и т. д.

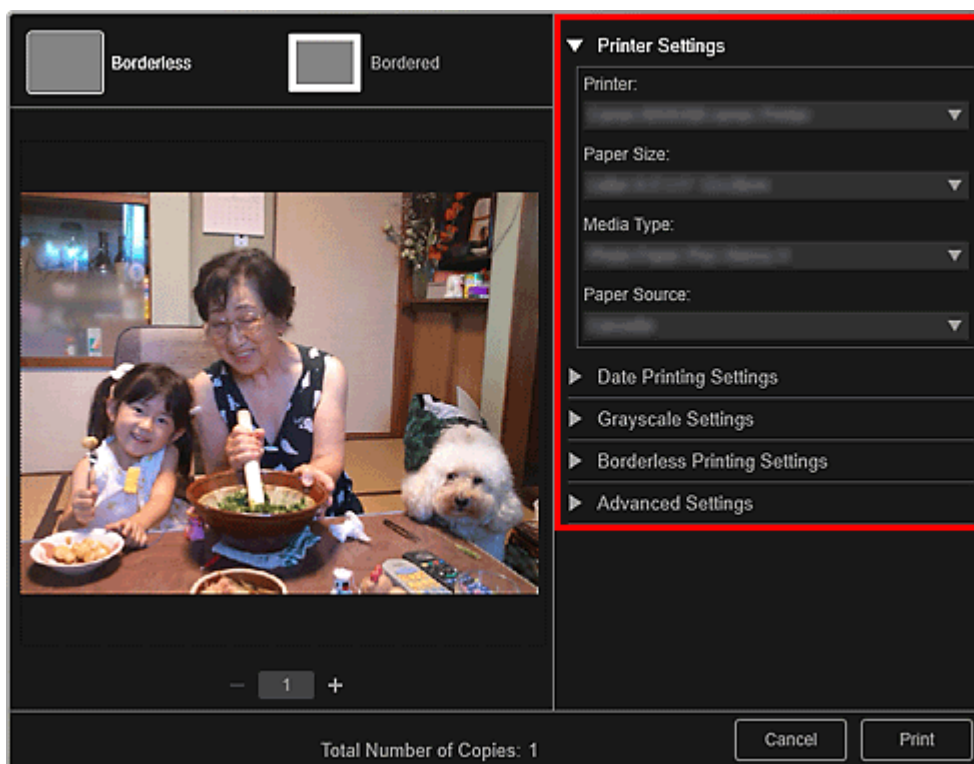
**Примечание.**

- Подробные сведения о диалоговом окне параметров печати см. в разделе « [Диалоговое окно Параметры печати](#) ».

6. Загрузите бумагу.

7. Щелкните Печать (Print).

Внимание!

- Когда за один раз распечатывается большое количество изображений высокого разрешения, печать может остановиться на середине.
- Если используется макет с полями, то поля, расположенные слева и справа или сверху и снизу, могут оказаться разной ширины.

Примечание.

- Перед печатью изображения можно исправлять и улучшать.
- ➔ [Исправление и улучшение фотографий](#)
- ➔ [Улучшение фотографий с помощью специальных фильтров](#)

A020

My Image Garden

Печать рекомендованных объектов и изображений из слайд-шоу

С помощью нескольких простых действий можно печатать рекомендованные шаблоны и изображения, показанные в Image Display.

Внимание!

- Для использования Image Display необходимо установить Quick Menu. Загрузить Quick Menu можно с веб-сайта Canon.
Для загрузки программного обеспечения требуется подключение к Интернету. Требуется оплата подключения к Интернету.

Примечание.

- Об отображении рекомендованных объектов в виде слайд-шоу см. в разделе « [Использование функции рекомендации объектов](#) ».
- Описание работы с программой Quick Menu и Image Display см. в справке Quick Menu.

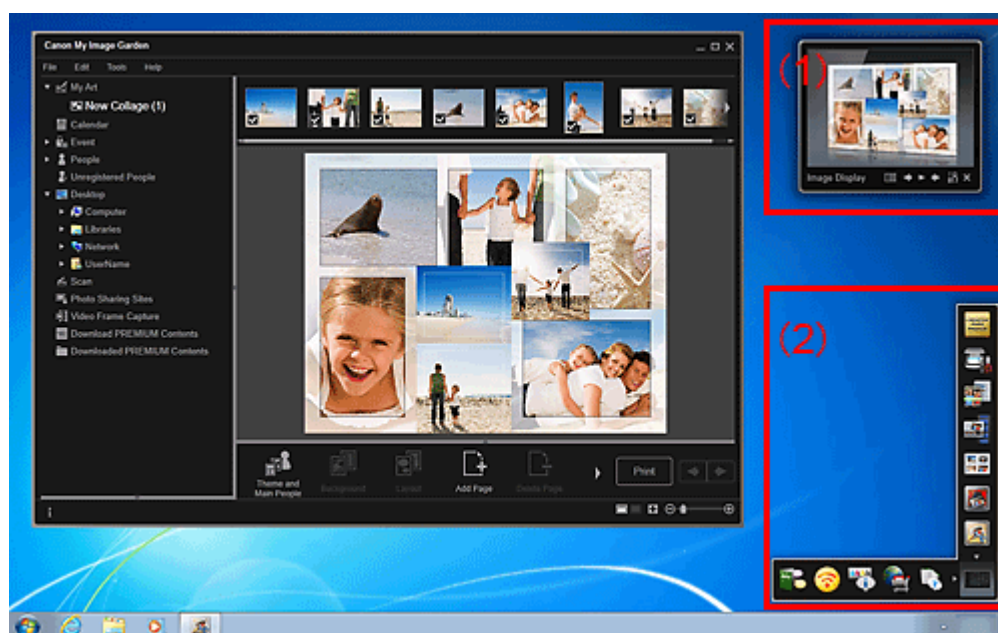

(1) Image Display

(2) Quick Menu

1. Щелкните образец или изображение, отображаемые на Image Display.



Запускается приложение My Image Garden. При щелчке образца соответствующий объект

отображается в окне Мои работы (My Art). Если щелкнуть изображение, открывается окно Календарь (Calendar) в режиме обзора дня.

2. Щелкните Печать (Print).



Отображается диалоговое окно параметров печати.

3. Укажите количество копий, которые нужно напечатать, выберите принтер, бумагу и т. д.

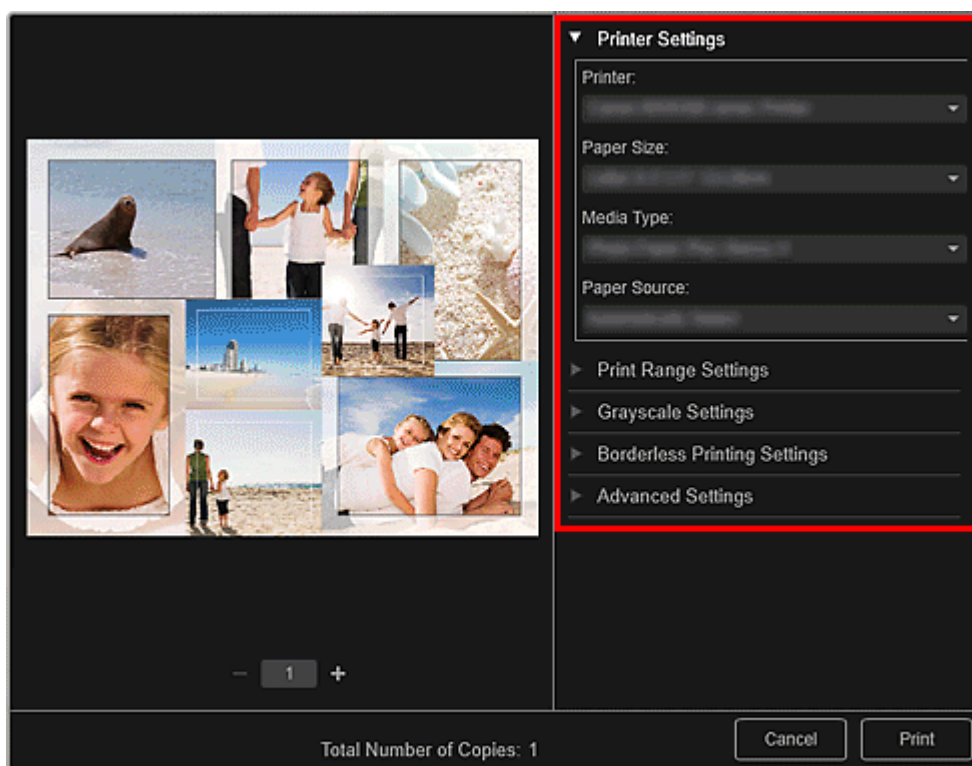

Примечание.

- Подробные сведения о диалоговом окне параметров печати см. в разделе « [Диалоговое окно Параметры печати](#) ».

4. Щелкните Печать (Print).

Примечание.

- Перед печатью изображения можно исправлять и улучшать.
 - ➔ Исправление и улучшение фотографий
 - ➔ Улучшение фотографий с помощью специальных фильтров
 - Изображения в образцах можно переставлять.
 - ➔ Вставка/настройка изображений
-

Связанные разделы

- [Окно Мои работы](#)
- [Окно Календарь](#)

[Наверх ▲](#)

A021

My Image Garden

Создание и печать объектов

Из любимых фотографий можно легко создавать индивидуализированные объекты, чтобы потом распечатать их.

Выберите изображение в окне Календарь (Calendar), Событие (Event), Люди (People), Незарегистрированные люди (Unregistered People) или в окне папки, затем щелкните Новая работа (New Art) в нижней части экрана, чтобы выбрать создаваемый объект.

Можно создавать и распечатывать следующие объекты.

Печать фотографий в различных макетах

Любимые фотографии можно печатать с указанием дат или с использованием различных видов макетов.

➔ Печать фотографий в различных макетах



Печать коллажей

Из любимых фотографий можно создавать коллажи, чтобы потом распечатать их.

➔ Печать коллажей



Печать открыток

Из любимых фотографий можно создавать открытки для юбилеев и других ежегодных событий и мероприятий, чтобы потом распечатать их.

➔ Печать открыток



Печать календарей

Из любимых фотографий можно создавать индивидуализированные календари, чтобы потом распечатать их.

➡ Печать календарей



Печать наклеек

Можно создавать индивидуализированные наклейки, распечатав любимые фотографии на листах наклеек.

➡ Печать наклеек



Печать этикеток для дисков

Из любимых фотографий можно создавать индивидуализированные этикетки для дисков, чтобы потом распечатать их.

➡ Печать этикеток для дисков



Печать в кинематографическом макете

Любимые фотографии можно печатать с таким макетом, который напоминает фильм или театр.

➡ Печать в кинематографическом макете



Печать бумажных моделей

Можно использовать загруженное высококачественное содержимое для печати сувениров из бумаги и создавать объемные изделия.

➡ Печать бумажных моделей



Наверх ▲

A025

My Image Garden

Печать фотографий в различных макетах

Любимые фотографии можно печатать с указанием дат или с использованием различных видов макетов.



1. Запустите приложение My Image Garden.
➔ Запуск My Image Garden
2. Выберите изображения, которые необходимо напечатать.
➔ Выбор изображений, PDF-файлов и видеоизображений
3. Щелкните Макет фотографии (Photo Layout) в меню Новая работа (New Art).

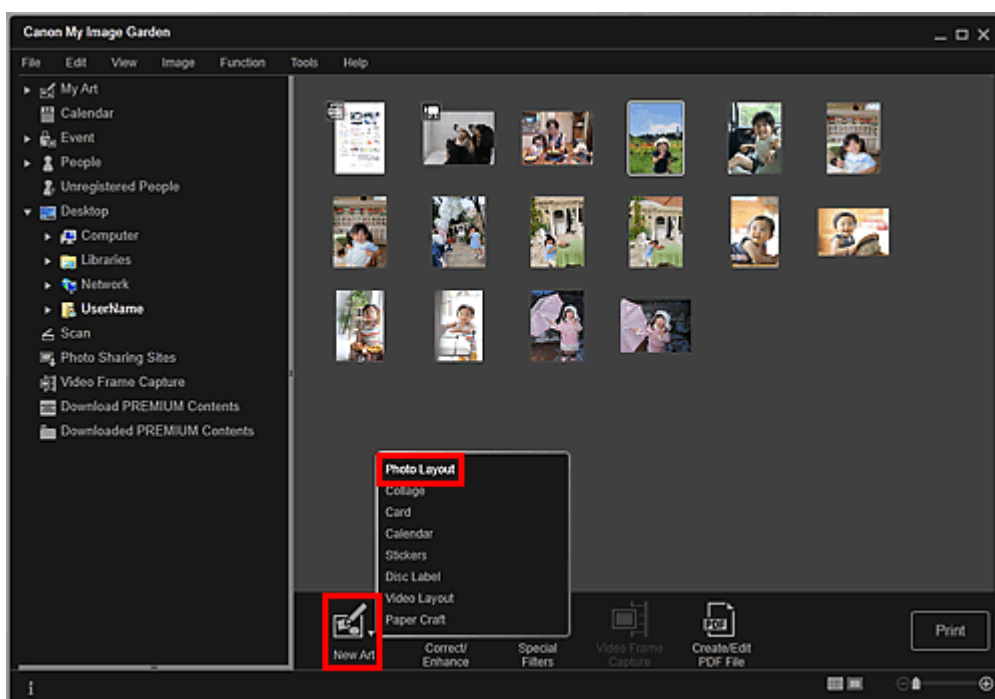

Открывается диалоговое окно Выберите тему и основных людей (Select Theme and Main People).

4. Выберите тему, Размер бумаги (Paper Size) и т. д. и щелкните ОК (OK).
➔ Установка темы и основных людей

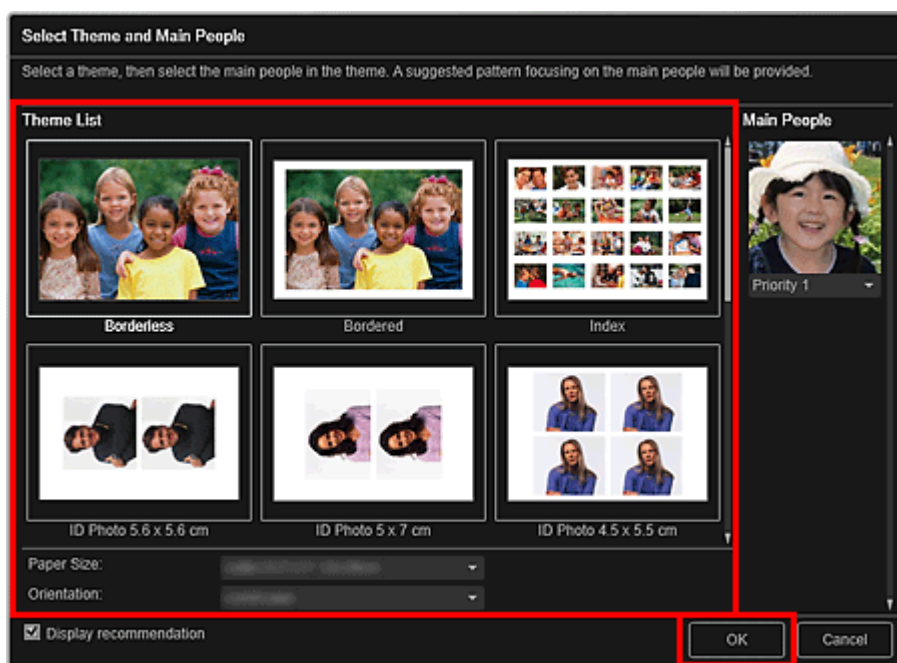

В окне Мои работы (My Art) отображается объект, изображения в котором расположены в соответствии с выбранным макетом.

Примечание.

- Даже при установке высокого приоритета человек может не попасть в объект в зависимости от выбранной темы.
- Макет может отличаться от ожидаемого в зависимости от фотографий или результатов анализа выбранных изображений.

5. Измените этот объект по своему желанию.

➔ Редактирование объектов

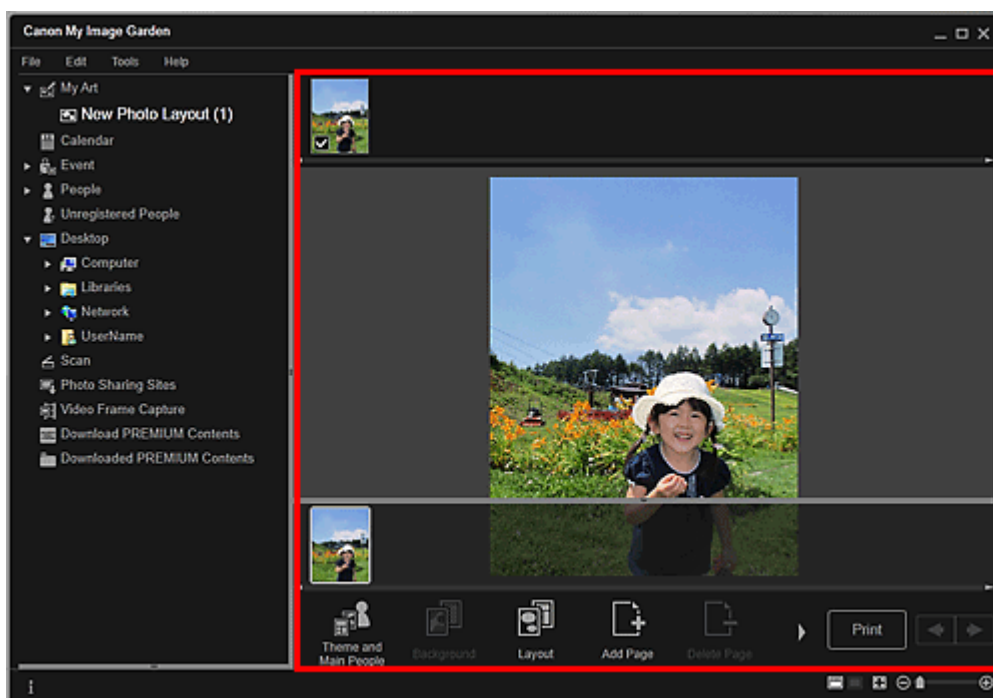

Примечание.

- При отображении сообщения Определение людей... (Identifying people...) в области Незарегистрированные люди (Unregistered People) глобального меню результат может отличаться от ожидаемого, так как функция автоматического размещения не применяется к изображениям, для которых еще не выполнен анализ.
- Сведения о том, как переставлять автоматически размещенные изображения, см. в разделе «Вставка/настройка изображений».

6. Добавьте дату по своему желанию.

Выберите изображение, к которому хотите добавить дату, для отображения средства редактирования изображений. Щелкните Добавить дату (Add date), чтобы установить флажок; после этого к изображению добавляется дата.

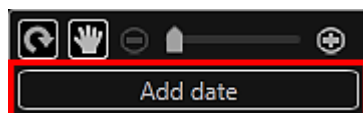

Примечание.

- В появившемся диалоговом окне **Дополнительные параметры (Advanced Settings)** можно установить печать даты на всех изображениях, щелкнув элемент **Дополнительно... (Advanced...)** в нижней части экрана. Если элемент **Дополнительно... (Advanced...)** не отображается, нажмите кнопку  (прокрутка вправо).
 ➔ **Диалоговое окно Дополнительные параметры (Макет фотографии)**

7. Щелкните Печать (Print) в нижней правой части экрана.

Отображается диалоговое окно параметров печати.

8. Укажите количество копий, которые нужно напечатать, выберите принтер, бумагу и т. д.

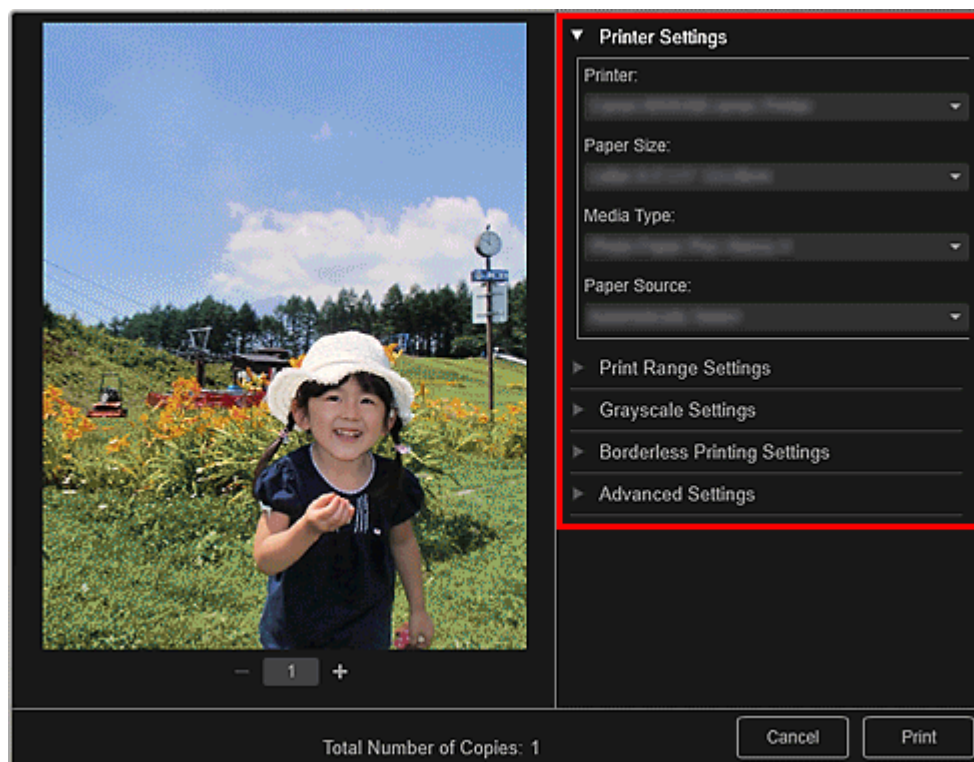

Примечание.

- Подробные сведения о диалоговом окне параметров печати см. в разделе « **Диалоговое окно Параметры печати** ».

9. Щелкните Печать (Print).

Примечание.

- Перед печатью изображения можно исправлять и улучшать.
 - ➔ **Исправление и улучшение фотографий**
 - ➔ **Улучшение фотографий с помощью специальных фильтров**
- Изображения в объектах можно переставлять.
 - ➔ **Вставка/настройка изображений**

 [Окно Мои работы](#)

[Наверх](#) 

A033

My Image Garden

Печать коллажей

Вы можете создать коллажи на основе своих любимых фотографий и распечатать их.



1. Запустите приложение My Image Garden.

➔ [Запуск My Image Garden](#)

2. Выберите изображения, из которых хотите создать коллаж.

➔ [Выбор изображений, PDF-файлов и видеоизображений](#)

3. Щелкните Коллаж (Collage) в меню Новая работа (New Art).

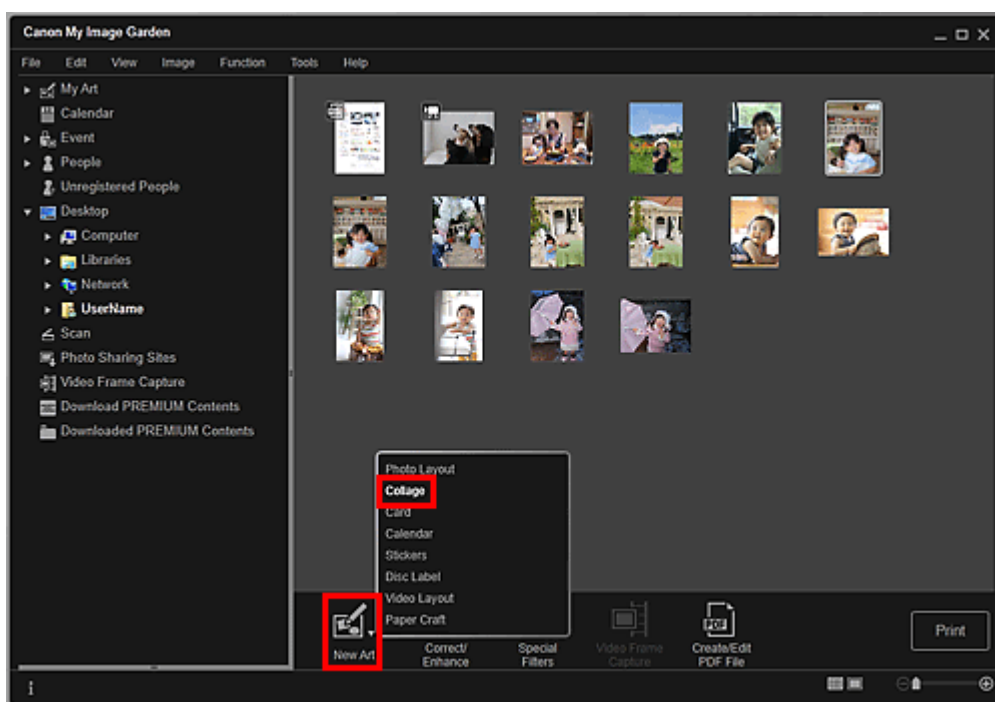

Открывается диалоговое окно Выберите тему и основных людей (Select Theme and Main People).

4. Укажите тему, приоритет людей для функции Основные люди (Main People), Размер бумаги (Paper Size) и т. д., а затем щелкните ОК (OK).

➔ Установка темы и основных людей

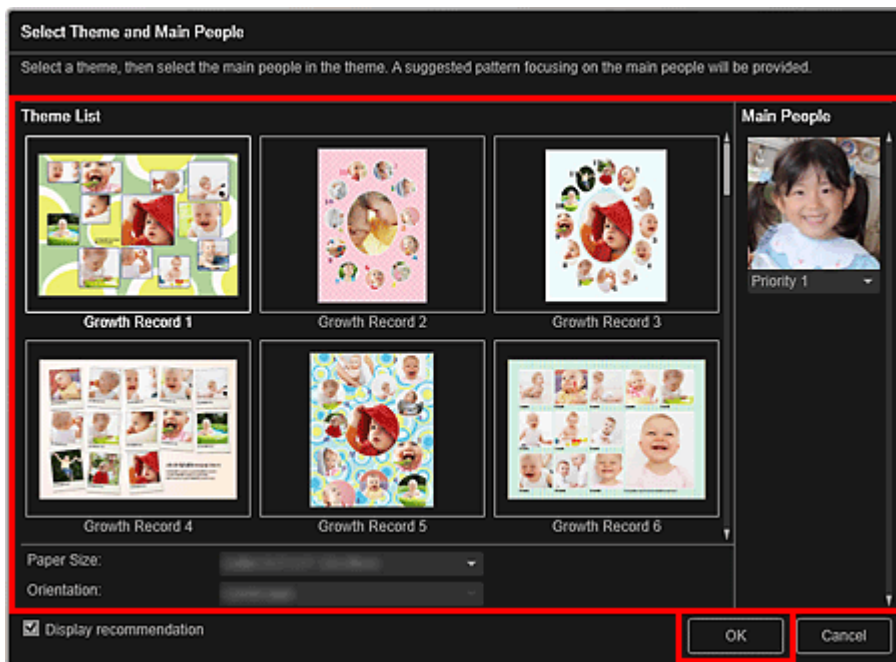

Коллаж отображается в окне Мои работы (My Art).

Примечание.

- Даже при установке высокого приоритета человек может не попасть в объект в зависимости от выбранной темы.
- Макет может отличаться от ожидаемого в зависимости от фотографий или результатов анализа выбранных изображений.

5. Измените этот объект по своему желанию.

➔ Редактирование объектов

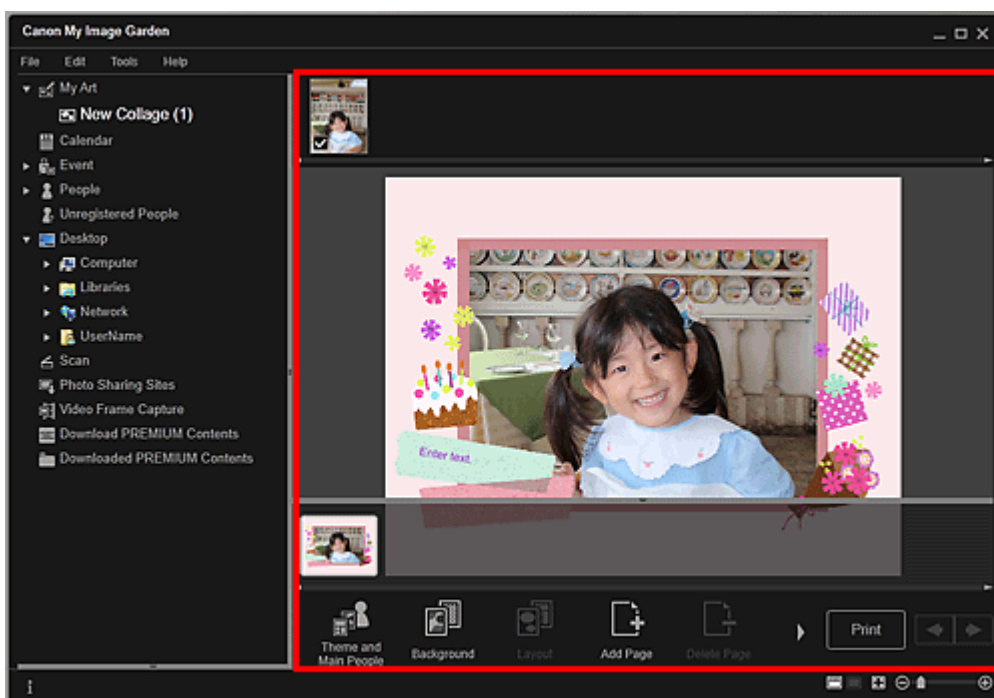

Примечание.

- При отображении сообщения Определение людей... (Identifying people...) в области Незарегистрированные люди (Unregistered People) глобального меню результат может отличаться от ожидаемого, так как функция автоматического размещения не применяется к изображениям, для которых еще не выполнен анализ.
- Сведения о том, как переставлять автоматически размещенные изображения, см. в разделе «Вставка/настройка изображений».

- Щелкните Печать (Print) в нижней правой части экрана.
Отображается диалоговое окно параметров печати.
- Укажите количество копий, которые нужно напечатать, выберите принтер, бумагу и т. д.

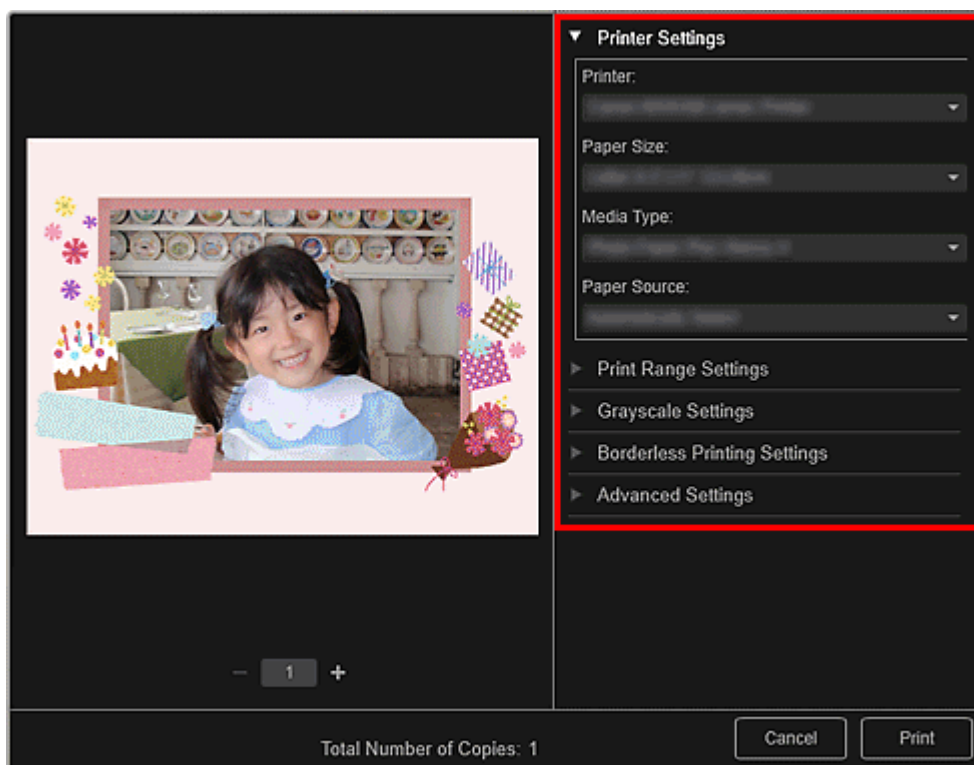

Примечание.

- Подробные сведения о диалоговом окне параметров печати см. в разделе « [Диалоговое окно Параметры печати](#) ».

- Щелкните Печать (Print).

Примечание.

- Перед печатью изображения можно исправлять и улучшать.
 - ➔ [Исправление и улучшение фотографий](#)
 - ➔ [Улучшение фотографий с помощью специальных фильтров](#)
- Изображения в объектах можно переставлять.
 - ➔ [Вставка/настройка изображений](#)

Связанные разделы

- [Окно Мои работы](#)

[Наверх ▲](#)

A030

My Image Garden

Печать открыток

Из любимых фотографий можно создавать открытки для юбилеев и других ежегодных событий и мероприятий, чтобы потом распечатать их.



1. Запустите приложение My Image Garden.
➔ [Запуск My Image Garden](#)
2. Выберите изображения, из которых хотите создать открытку.
➔ [Выбор изображений, PDF-файлов и видеоизображений](#)
3. Щелкните Карточка (Card) в меню Новая работа (New Art).

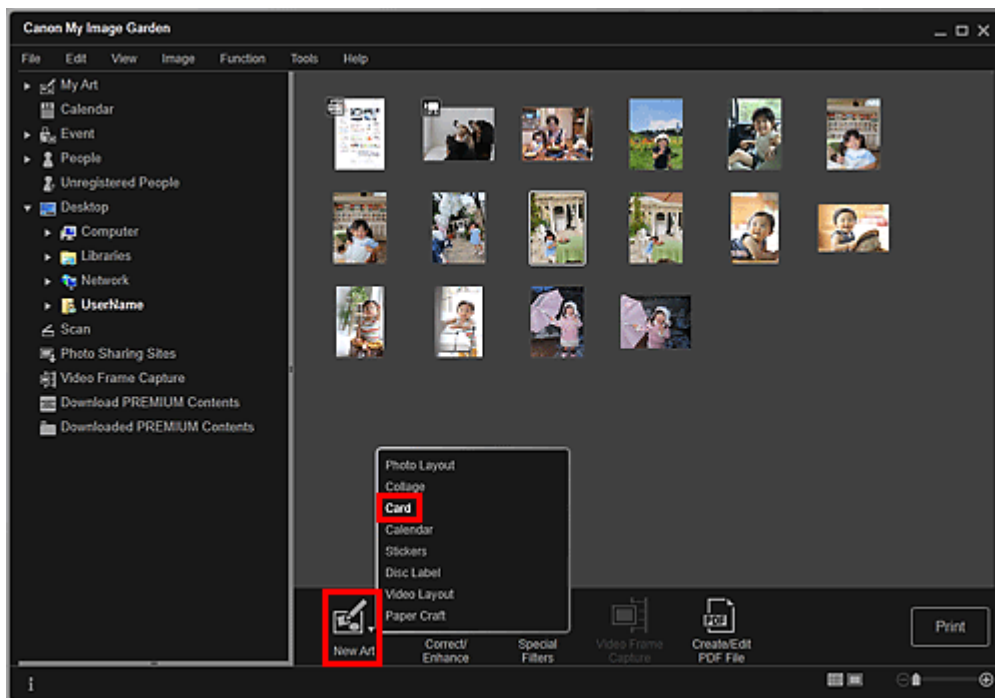

Открывается диалоговое окно Выберите тему и основных людей (Select Theme and Main People).

4. Укажите тему, приоритет людей для функции Основные люди (Main People), Размер бумаги (Paper Size) и т. д., а затем щелкните ОК (OK).

➔ Установка темы и основных людей

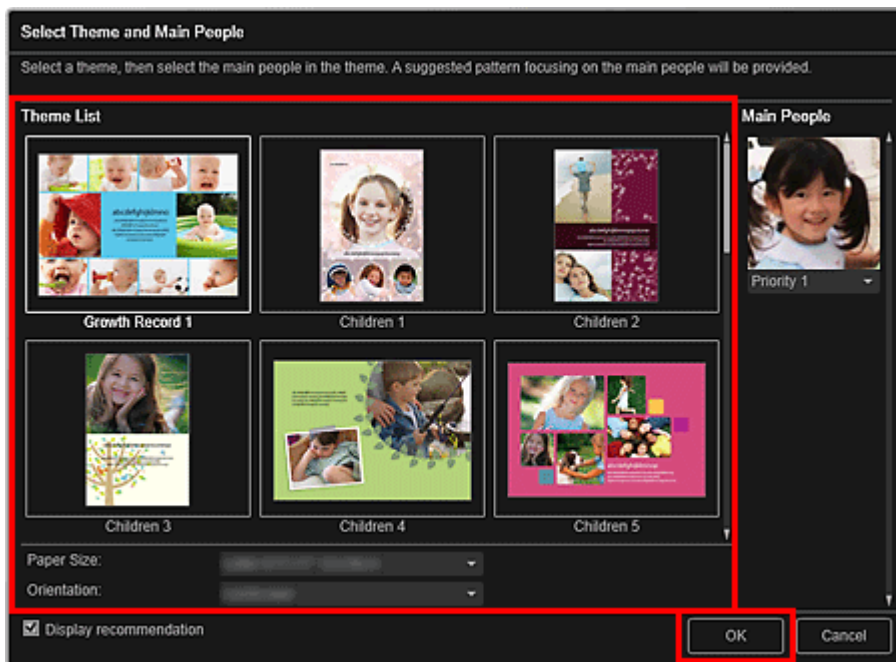

Открытка отображается в окне Мои работы (My Art).

Примечание.

- Даже при установке высокого приоритета человек может не попасть в объект в зависимости от выбранной темы.
- Макет может отличаться от ожидаемого в зависимости от фотографий или результатов анализа выбранных изображений.

5. Измените этот объект по своему желанию.

➔ Редактирование объектов

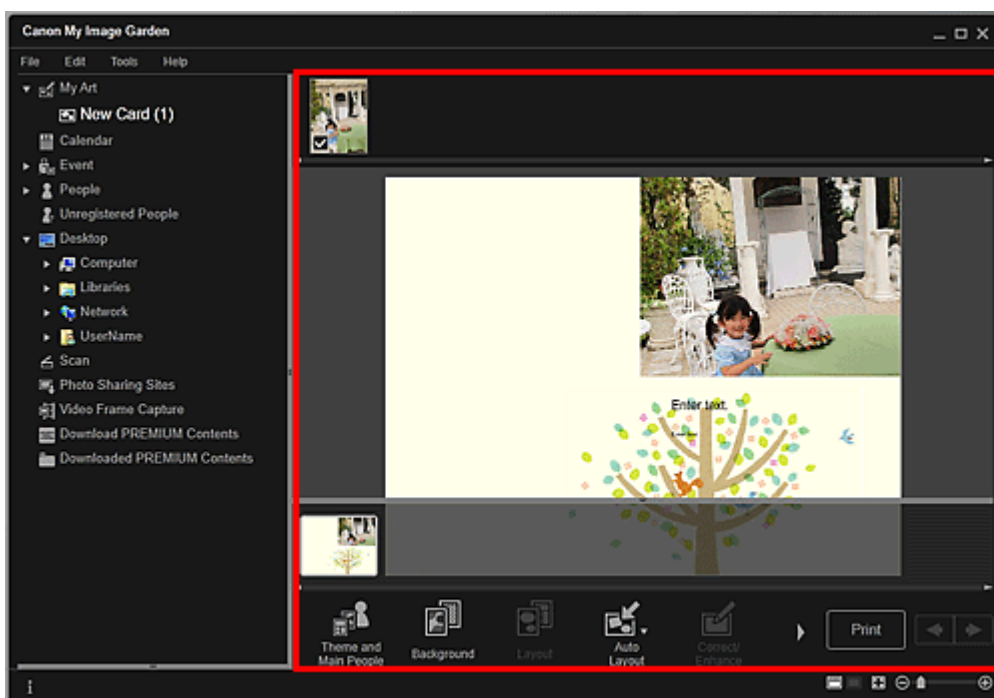

Примечание.

- При отображении сообщения Определение людей... (Identifying people...) в области Незарегистрированные люди (Unregistered People) глобального меню результат может отличаться от ожидаемого, так как функция автоматического размещения не применяется к изображениям, для которых еще не выполнен анализ.
- Сведения о том, как переставлять автоматически размещенные изображения, см. в разделе «Вставка/настройка изображений».

6. Щелкните Печать (Print) в нижней правой части экрана.

Отображается диалоговое окно параметров печати.

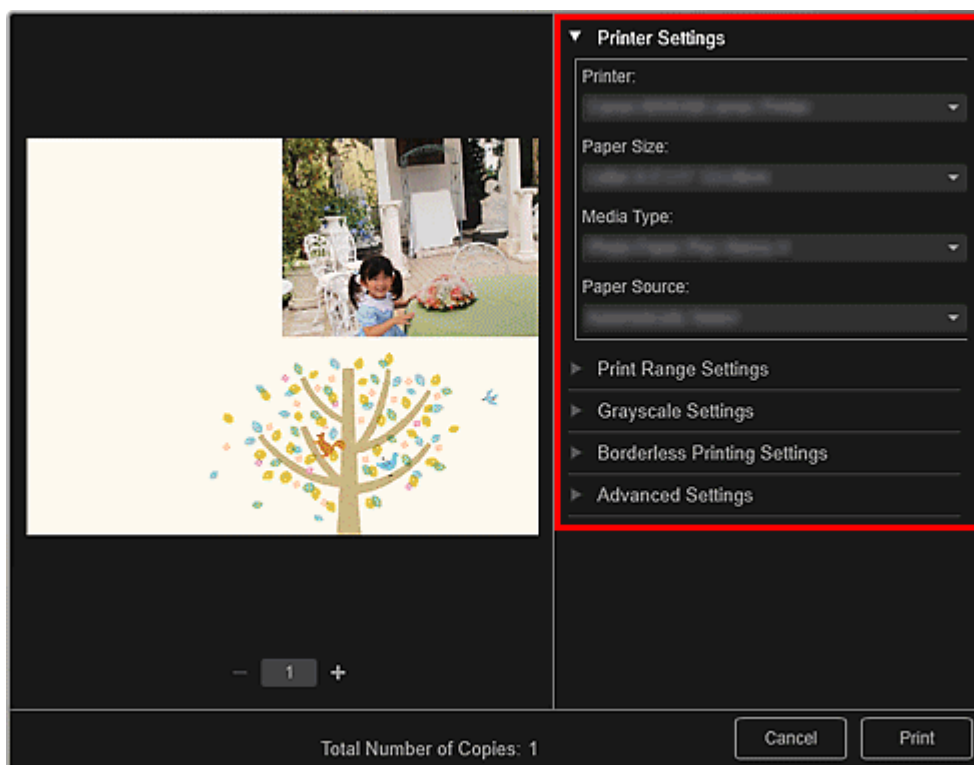
7. Укажите количество копий, которые нужно напечатать, выберите принтер, бумагу и т. д.**Примечание.**

- Подробные сведения о диалоговом окне параметров печати см. в разделе « Диалоговое окно Параметры печати».

8. Щелкните Печать (Print).**Примечание.**

- Перед печатью изображения можно исправлять и улучшать.
 - ➔ Исправление и улучшение фотографий
 - ➔ Улучшение фотографий с помощью специальных фильтров
- Изображения в объектах можно переставлять.
 - ➔ Вставка/настройка изображений

Связанные разделы

- Окно Мои работы

Наверх ▲

A031

My Image Garden

Печать календарей

Из любимых фотографий можно создавать индивидуализированные календари, чтобы потом распечатать их.



1. Запустите приложение My Image Garden.
➔ [Запуск My Image Garden](#)
2. Выберите изображения, которые требуется использовать для календаря.
➔ [Выбор изображений, PDF-файлов и видеоизображений](#)
3. Щелкните Календарь (Calendar) в меню Новая работа (New Art).

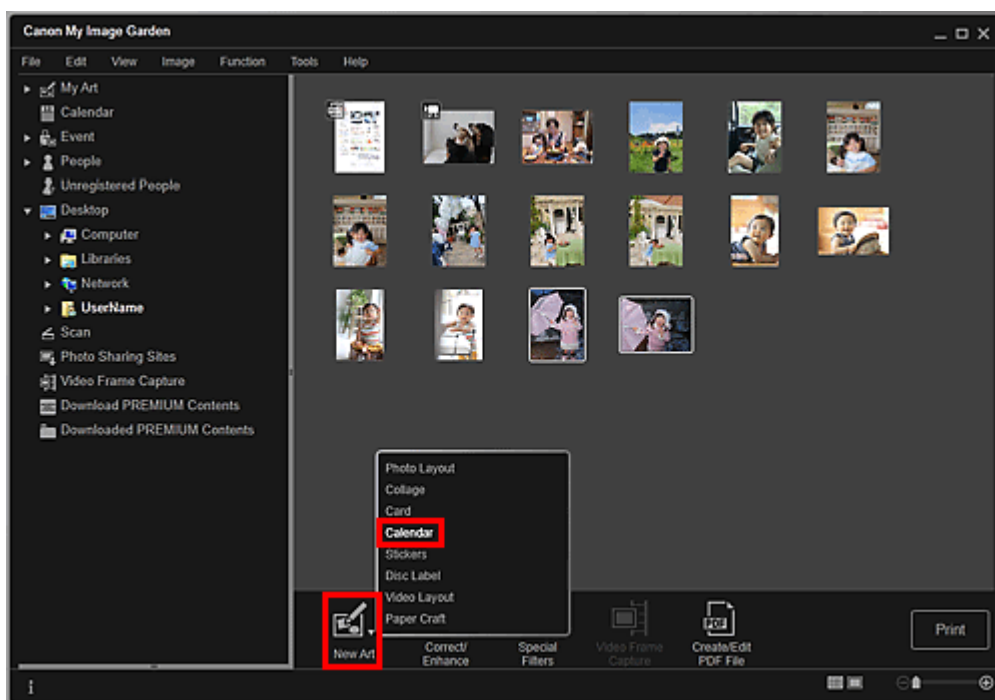

Открывается диалоговое окно Выберите тему и основных людей (Select Theme and Main People).

4. Укажите тему, приоритет людей для функции Основные люди (Main People), Размер бумаги (Paper Size) и т. д., а затем щелкните ОК (OK).

→ Установка темы и основных людей

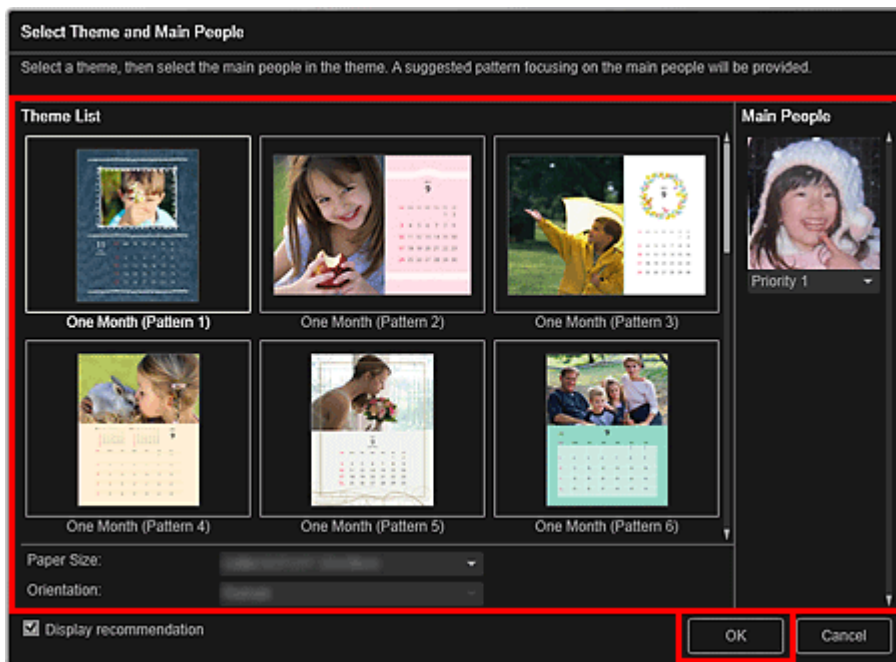

Календарь отображается в окне Мои работы (My Art).

Примечание.

- Даже при установке высокого приоритета человек может не попасть в объект в зависимости от выбранной темы.
- Макет может отличаться от ожидаемого в зависимости от фотографий или результатов анализа выбранных изображений.

5. Щелкните Дополнительно... (Advanced...).

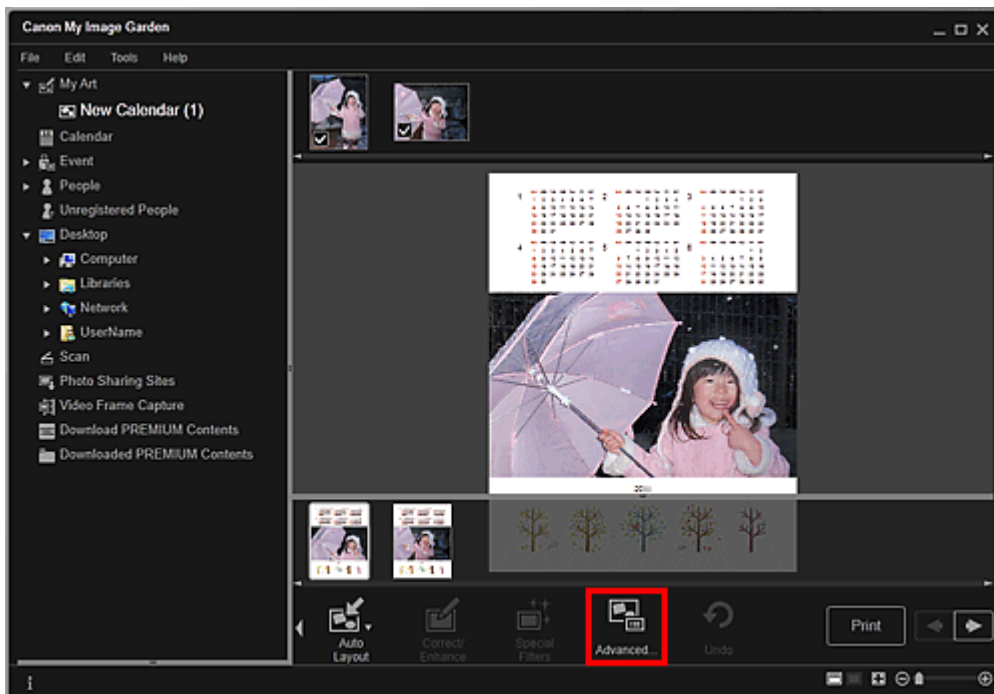

Открывается диалоговое окно Дополнительные параметры (Advanced Settings).

Примечание.

- Если элемент Дополни- тельно... (Advanced...) не отображается, нажмите кнопку  (прокрутка вправо).

6. Укажите формат отображения календаря и праздничные дни, а затем щелкните ОК (OK).

➔ Диалоговое окно **Дополнительные параметры (Календарь)**

Щелкните ОК (ОК) для возврата к предыдущему окну Мои работы (My Art).

7. Измените этот объект по своему желанию.

➔ Редактирование объектов

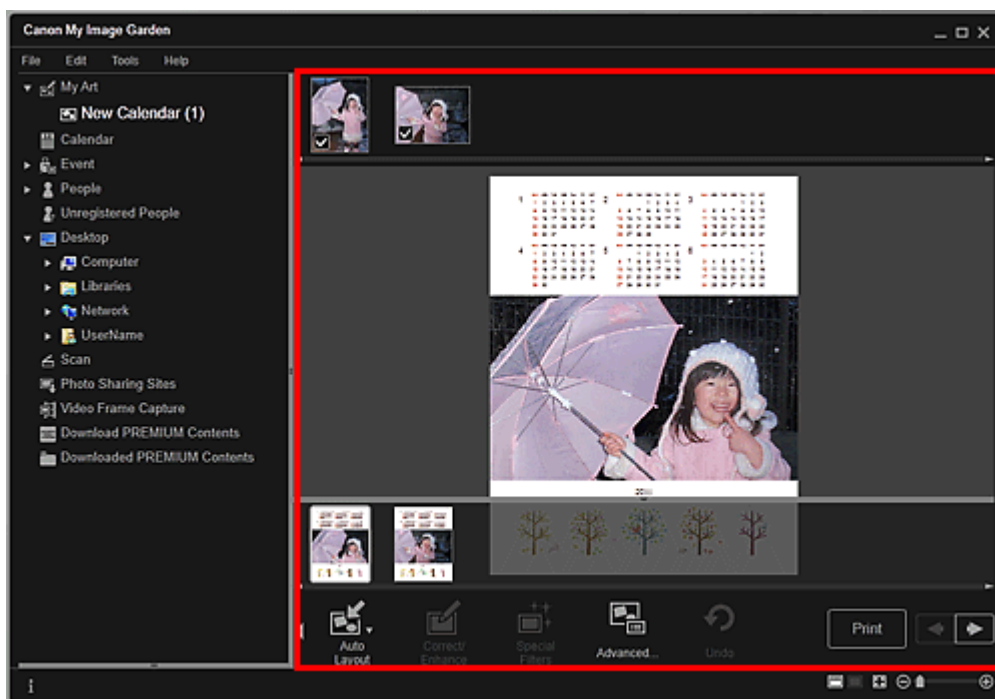

Примечание.

- При отображении сообщения **Определение людей... (Identifying people...)** в области **Незарегистрированные люди (Unregistered People)** глобального меню результат может отличаться от ожидаемого, так как функция автоматического размещения не применяется к изображениям, для которых еще не выполнен анализ.
- Сведения о том, как переставлять автоматически размещенные изображения, см. в разделе **«Вставка/настройка изображений»**.

8. Щелкните Печать (Print) в нижней правой части экрана.

Отображается диалоговое окно параметров печати.

9. Укажите количество копий, которые нужно напечатать, выберите принтер, бумагу и т. д.

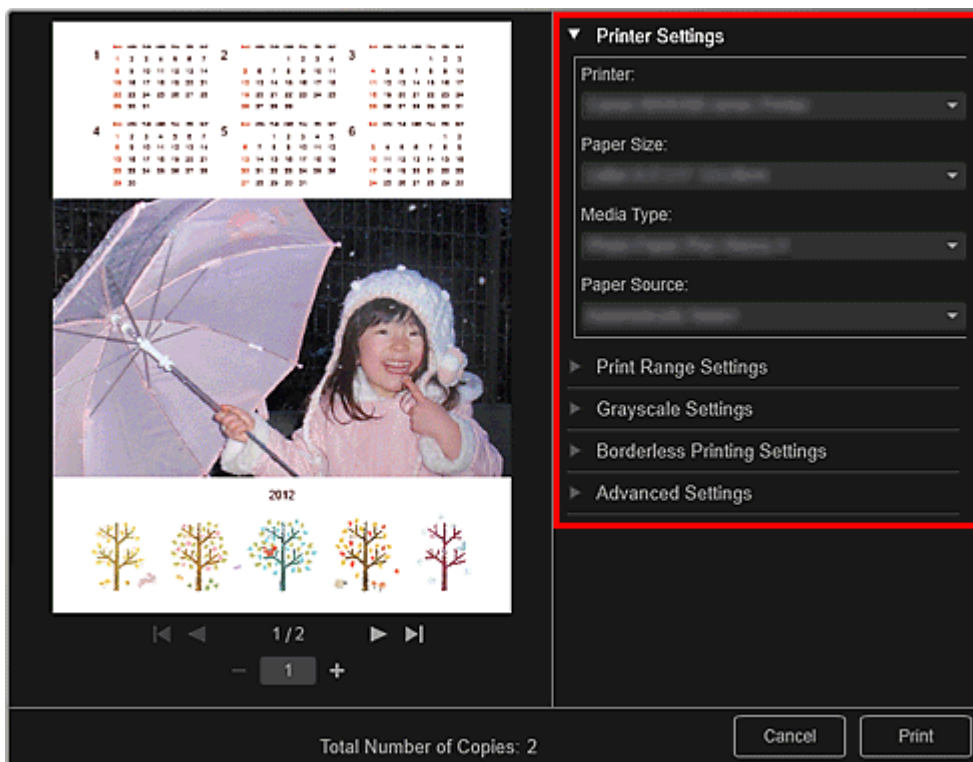

Примечание.

- Подробные сведения о диалоговом окне параметров печати см. в разделе «[Диалоговое окно Параметры печати](#)».

10. Щелкните Печать (Print).

Примечание.

- Перед печатью изображения можно исправлять и улучшать.
 - ➔ Исправление и улучшение фотографий
 - ➔ Улучшение фотографий с помощью специальных фильтров
- Изображения в объектах можно переставлять.
 - ➔ Вставка/настройка изображений

Связанные разделы

- [Окно Мои работы](#)

[Наверх ▲](#)

A024

My Image Garden

Печать наклеек

Можно создавать индивидуализированные наклейки, распечатав любимые фотографии на листах наклеек.



1. Запустите приложение My Image Garden.
➔ [Запуск My Image Garden](#)
2. Выберите изображения, из которых хотите создать наклейки.
➔ [Выбор изображений, PDF-файлов и видеоизображений](#)
3. Щелкните Наклейки (Stickers) в меню Новая работа (New Art).

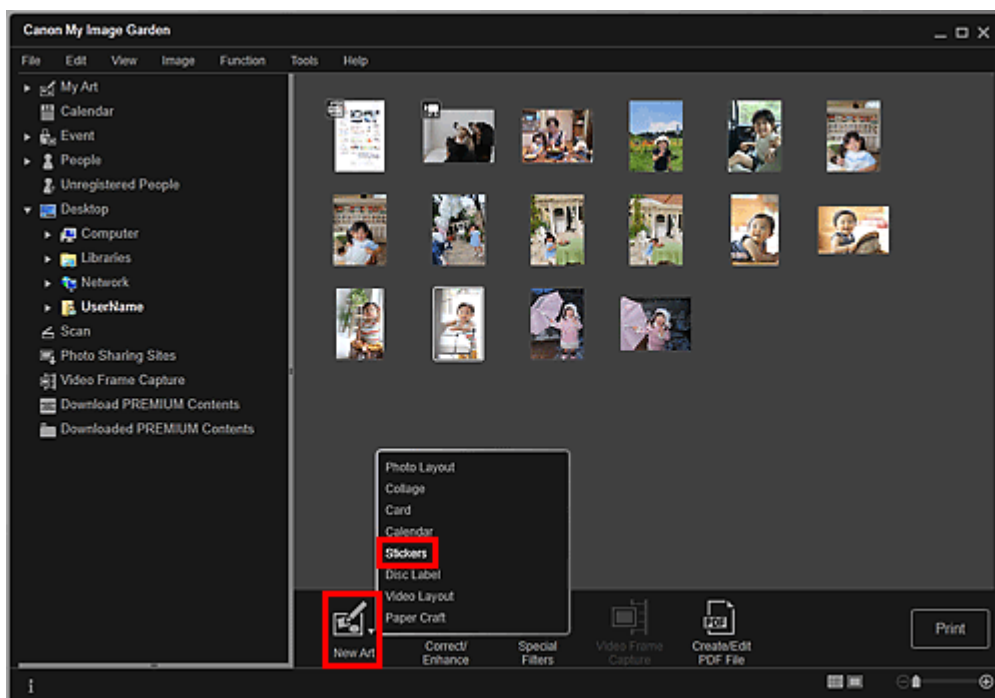

Открывается диалоговое окно Выберите тему и основных людей (Select Theme and Main People).

4. Выберите тему, Размер бумаги (Paper Size) и т. д. и щелкните ОК (OK).
➔ [Установка темы и основных людей](#)

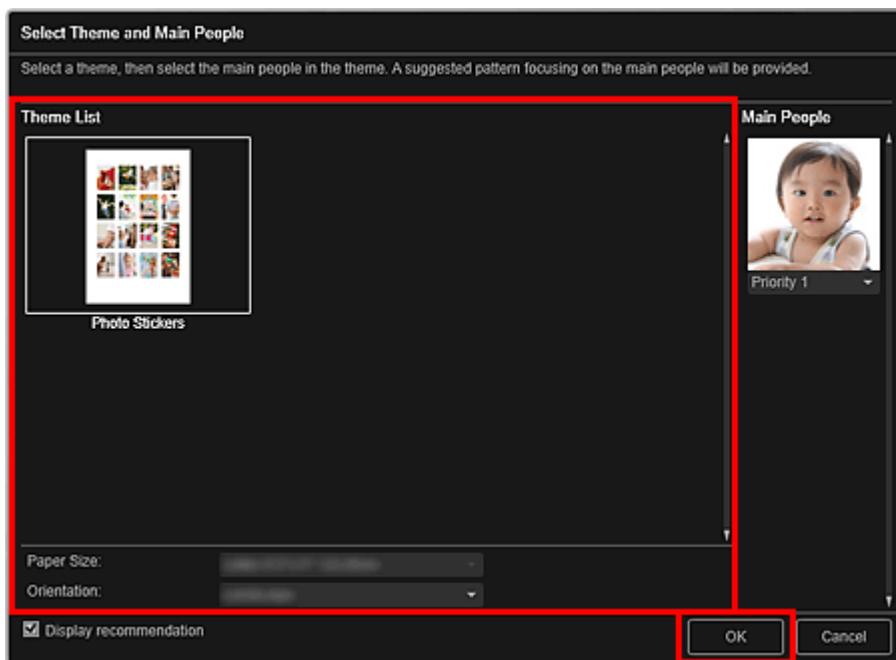

Наклейка отображается в окне Мои работы (My Art).

5. Измените этот объект по своему желанию.

➔ Редактирование объектов

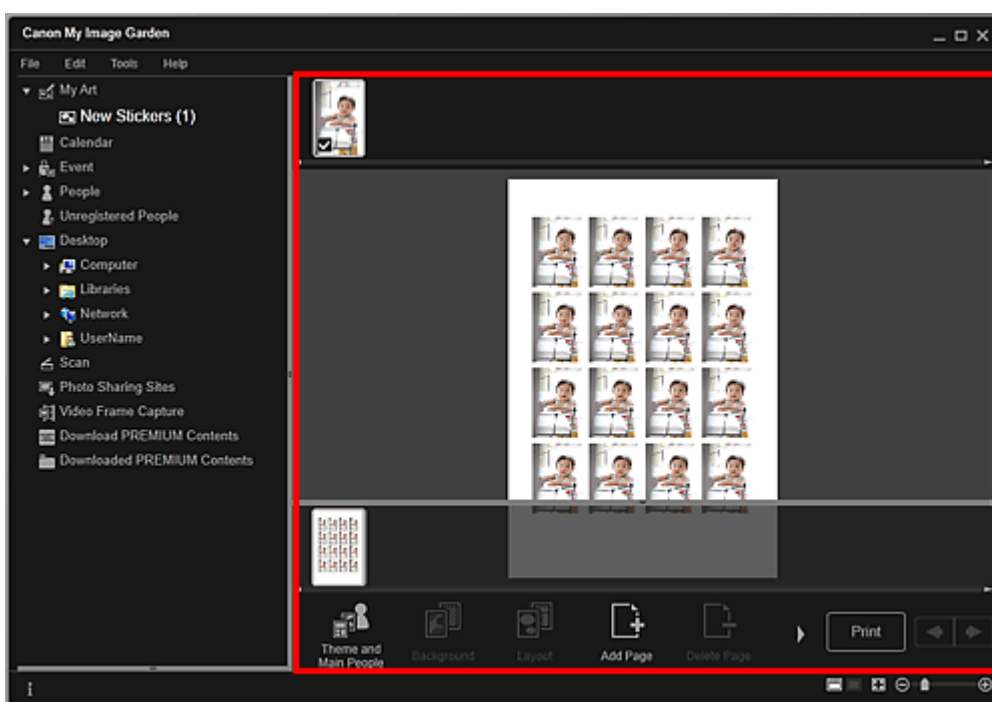

Примечание.

- В появившемся диалоговом окне **Дополнительные параметры (Advanced Settings)** можно установить параметр использования одного и того же изображения для всех кадров, щелкнув элемент **Дополнительно... (Advanced...)** в нижней части экрана. Если элемент **Дополнительно... (Advanced...)** не отображается, нажмите кнопку  (прокрутка вправо).
➔ **Диалоговое окно Дополнительные параметры (Наклейки)**
- При отображении сообщения **Определение людей... (Identifying people...)** в области **Незарегистрированные люди (Unregistered People)** глобального меню результат может отличаться от ожидаемого, так как функция автоматического размещения не применяется к изображениям, для которых еще не выполнен анализ.
- Сведения о том, как переставлять автоматически размещенные изображения, см. в разделе **«Вставка/настройка изображений»**.

6. Щелкните Печать (Print) в нижней правой части экрана.

Отображается диалоговое окно параметров печати.

7. Укажите количество копий, которые нужно напечатать, выберите принтер, бумагу и т. д.

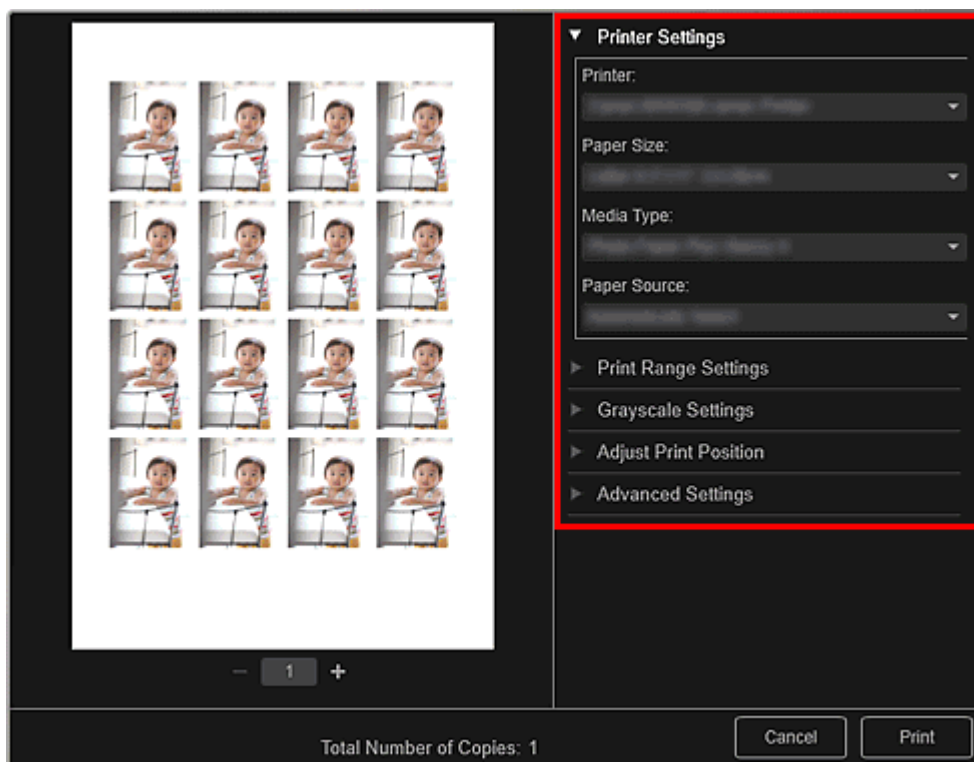

Примечание.

- Подробные сведения о диалоговом окне параметров печати см. в разделе « [Диалоговое окно Параметры печати](#) ».

8. Щелкните Печать (Print).

Примечание.

- Перед печатью изображения можно исправлять и улучшать.
 - ➔ Исправление и улучшение фотографий
 - ➔ Улучшение фотографий с помощью специальных фильтров
- Изображения в объектах можно переставлять.
 - ➔ Вставка/настройка изображений

Связанные разделы

- [Окно Мои работы](#)

[Наверх ▲](#)

A032

My Image Garden

Печать этикеток для дисков

Из любимых фотографий можно создавать индивидуализированные этикетки для дисков, чтобы потом распечатать их.



Внимание!

- Не устанавливайте лоток для диска, пока не отобразится сообщение с запросом на установку пригодного для печати диска. Загрузка диска, допускающего печать, во время работы сканера или принтера может привести к повреждению сканера или принтера.

1. Запустите приложение My Image Garden.

➔ Запуск My Image Garden

2. Выберите изображения, которые требуется использовать на этикетке для диска.

➔ Выбор изображений, PDF-файлов и видеоизображений

3. Щелкните Этикетка для диска (Disc Label) в меню Новая работа (New Art).

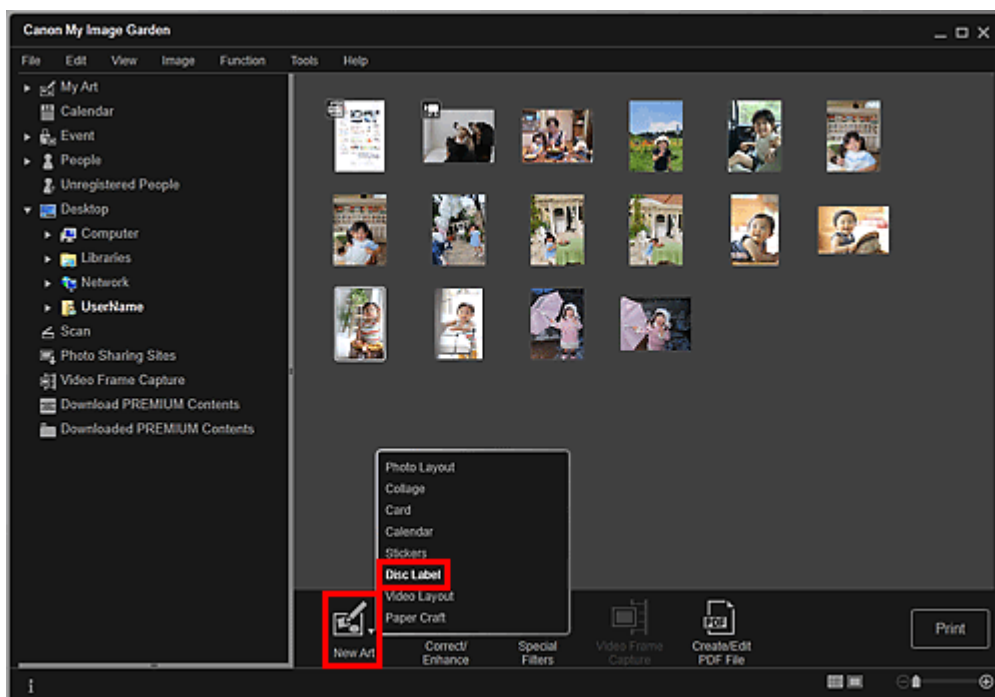

Открывается диалоговое окно Выберите тему и основных людей (Select Theme and Main People).

4. Выберите тему, Размер бумаги (Paper Size) и т. д. и щелкните ОК (OK).

→ Установка темы и основных людей

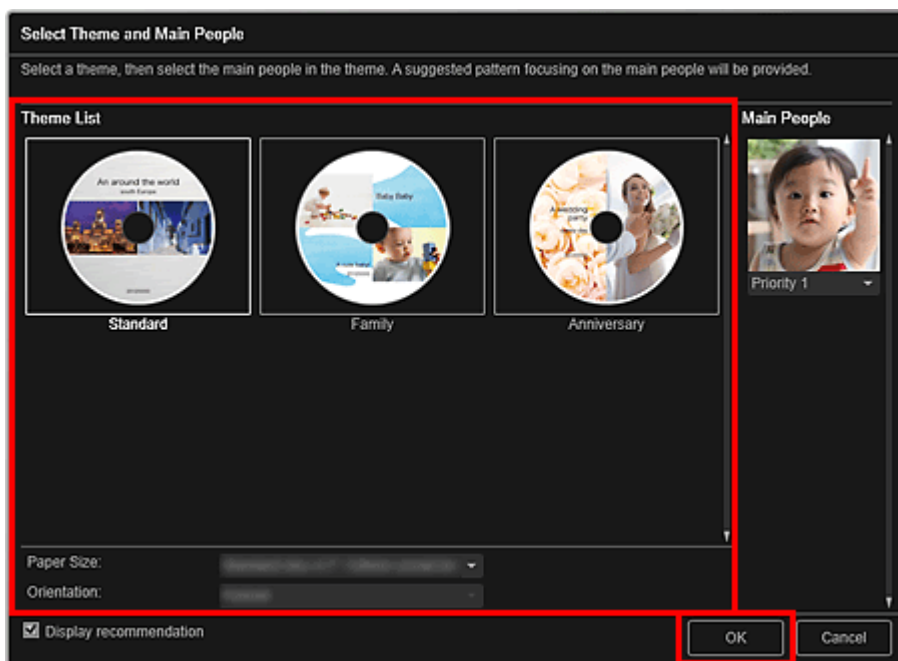

Этикетка для диска отображается в окне Мои работы (My Art).

Примечание.

- Даже при установке высокого приоритета человек может не попасть в объект в зависимости от выбранной темы.
- Макет может отличаться от ожидаемого в зависимости от фотографий или результатов анализа выбранных изображений.

5. Измените этот объект по своему желанию.

→ Редактирование объектов

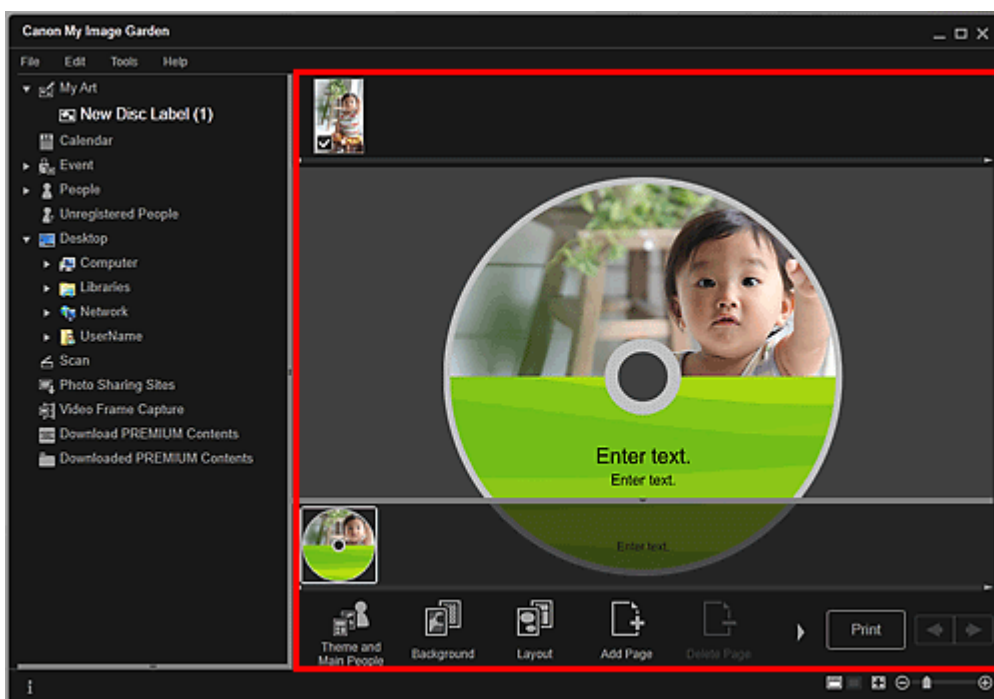

Примечание.

- В появившемся диалоговом окне Дополнительные параметры (Advanced Settings) можно установить область печати, щелкнув элемент Дополни- тельно... (Advanced...) в нижней

части экрана. Если элемент Дополнить... (Advanced...) не отображается, нажмите кнопку  (прокрутка вправо).

➔ [Диалоговое окно Дополнительные параметры \(Этикетка для диска\)](#)

- При отображении сообщения Определение людей... (Identifying people...) в области Незарегистрированные люди (Unregistered People) глобального меню результат может отличаться от ожидаемого, так как функция автоматического размещения не применяется к изображениям, для которых еще не выполнен анализ.
- Сведения о том, как переставлять автоматически размещенные изображения, см. в разделе «[Вставка/настройка изображений](#)».

6. Щелкните Печать (Print) в нижней правой части экрана.

Отображается диалоговое окно параметров печати.

7. Укажите количество копий, которые нужно напечатать, выберите принтер, бумагу и т. д.

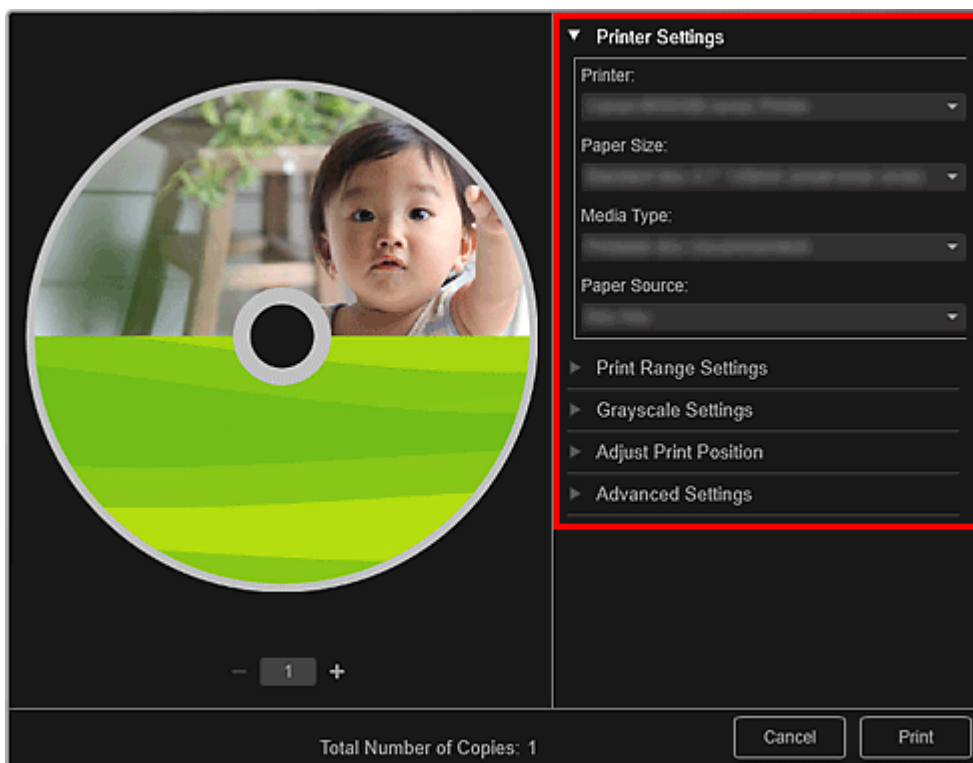

Примечание.

- Подробные сведения о диалоговом окне параметров печати см. в разделе «[Диалоговое окно Параметры печати](#)».

8. Щелкните Печать (Print).

Примечание.

- Перед печатью изображения можно исправлять и улучшать.
 - ➔ [Исправление и улучшение фотографий](#)
 - ➔ [Улучшение фотографий с помощью специальных фильтров](#)
- Изображения в объектах можно переставлять.
 - ➔ [Вставка/настройка изображений](#)

Связанные разделы

- [Окно Мои работы](#)

Руководство по My Image Garden > Печать > Создание и печать объектов > Печать в кинематографическом макете

A023

My Image Garden

Печать в кинематографическом макете

Любимые фотографии можно печатать с таким макетом, который напоминает фильм или театр.



1. Запустите приложение My Image Garden.

➔ Запуск My Image Garden

2. Выберите одно или несколько изображений, которые необходимо поместить к макет киноленты.

➔ Выбор изображений, PDF-файлов и видеоизображений

3. Щелкните Макет видео (Video Layout) в меню Новая работа (New Art).

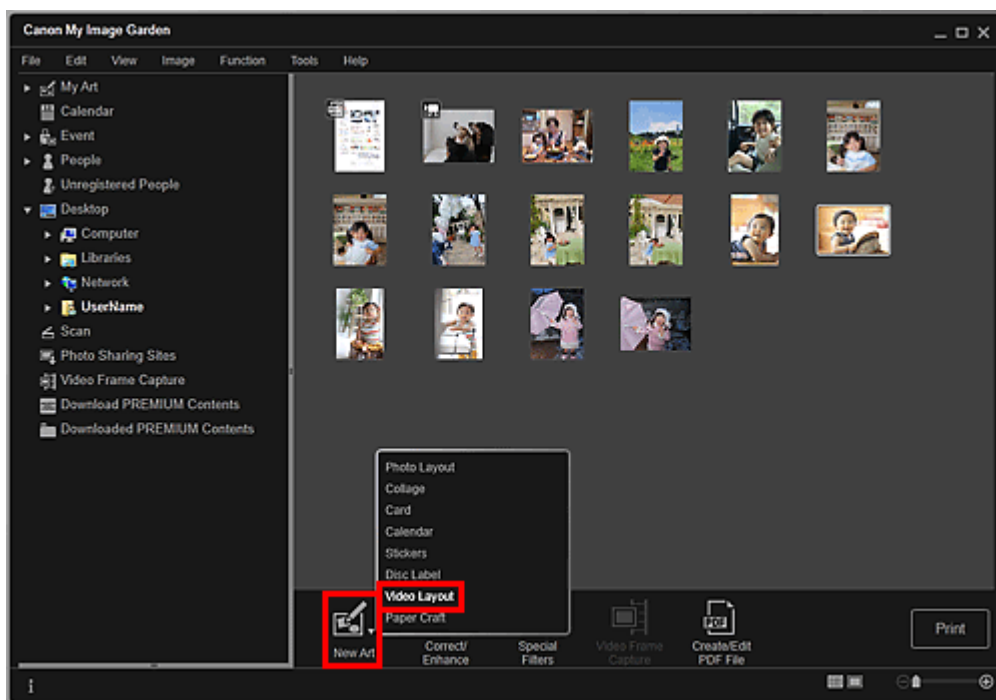

Открывается диалоговое окно Выберите тему и основных людей (Select Theme and Main People).

4. Выберите тему, Размер бумаги (Paper Size) и т. д. и щелкните ОК (OK).

➔ Установка темы и основных людей

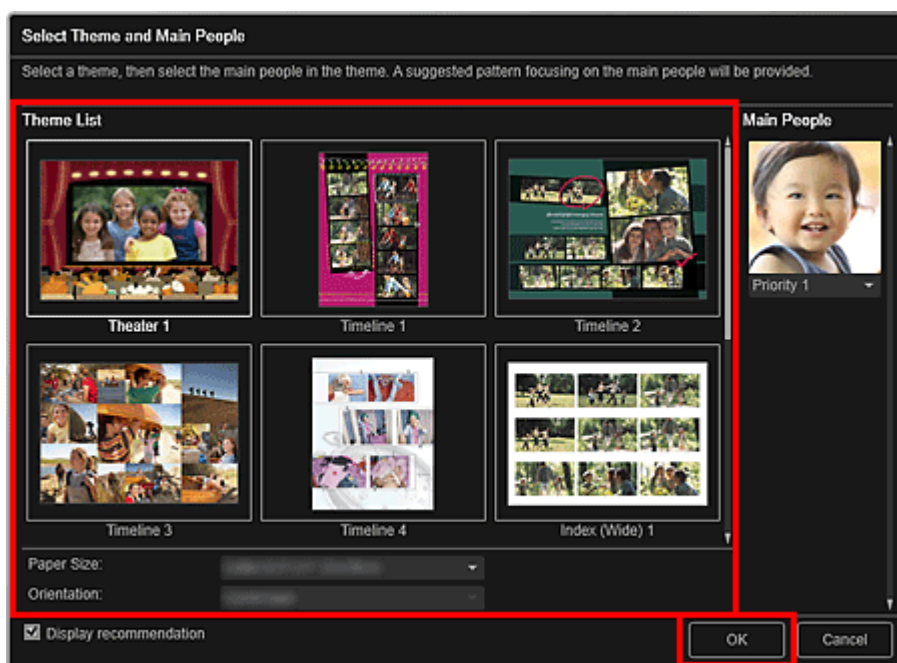

В окне Мои работы (My Art) отображается объект, изображения в котором расположены в соответствии с выбранным макетом.

Примечание.

- Даже при установке высокого приоритета человек может не попасть в объект в зависимости от выбранной темы.
- Макет может отличаться от ожидаемого в зависимости от фотографий или результатов анализа выбранных изображений.

5. Измените этот объект по своему желанию.

➔ Редактирование объектов

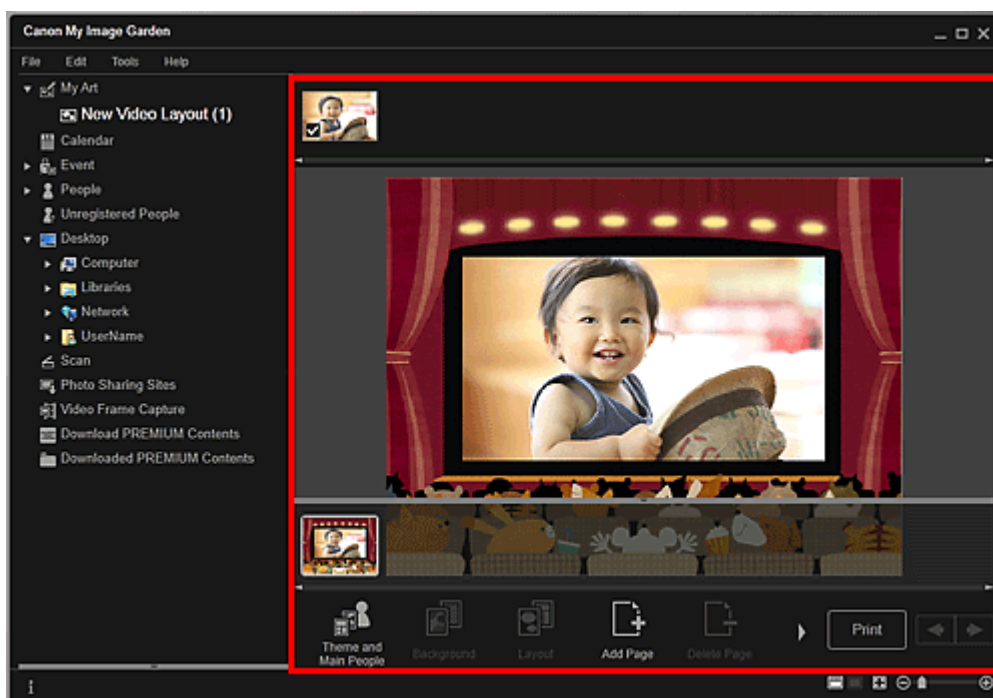

Примечание.

- При отображении сообщения Определение людей... (Identifying people...) в области Незарегистрированные люди (Unregistered People) глобального меню результат может отличаться от ожидаемого, так как функция автоматического размещения не применяется к изображениям, для которых еще не выполнен анализ.
- Сведения о том, как переставлять автоматически размещенные изображения, см. в разделе «Вставка/настройка изображений».

6. Щелкните Печать (Print) в нижней правой части экрана.

Отображается диалоговое окно параметров печати.

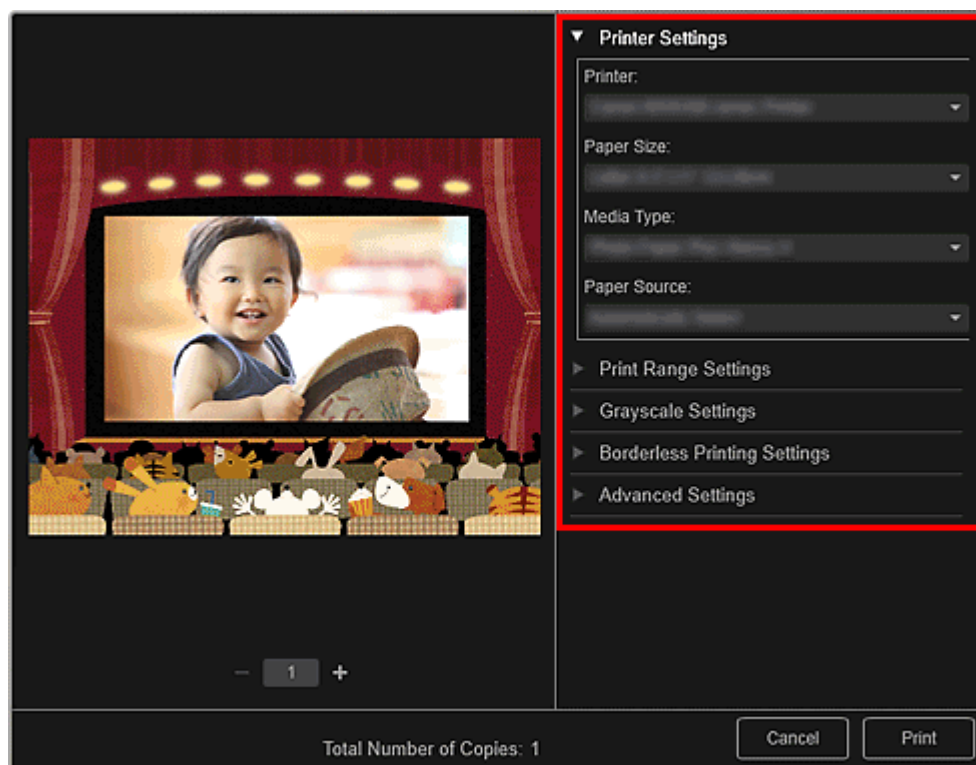
7. Укажите количество копий, которые нужно напечатать, выберите принтер, бумагу и т. д.**Примечание.**

- Подробные сведения о диалоговом окне параметров печати см. в разделе «[Диалоговое окно Параметры печати](#)».

8. Щелкните Печать (Print).**Примечание.**

- Перед печатью изображения можно исправлять и улучшать.
 - ➔ [Исправление и улучшение фотографий](#)
 - ➔ [Улучшение фотографий с помощью специальных фильтров](#)
- Изображения в объектах можно переставлять.
 - ➔ [Вставка/настройка изображений](#)

Связанные разделы

- [Окно Мои работы](#)

[Наверх ▲](#)

A022

My Image Garden

Печать бумажных моделей

Можно использовать загруженное высококачественное содержимое для печати сувениров из бумаги и создавать объемные изделия.



Внимание!

- Помните о данных аспектах при печати бумажных моделей.
 - Подробную информацию о загрузке высококачественного содержимого см. в разделе «[Загрузка высококачественного содержимого](#)».
 - Вы можете использовать загруженное и распечатанное содержимое, предназначенное для высококачественной печати, только в личных целях. Вы не можете использовать это содержимое в коммерческих целях.

1. Запустите приложение My Image Garden.

➔ [Запуск My Image Garden](#)

2. Щелкните Бумажная модель (Paper Craft) в меню Новая работа (New Art).

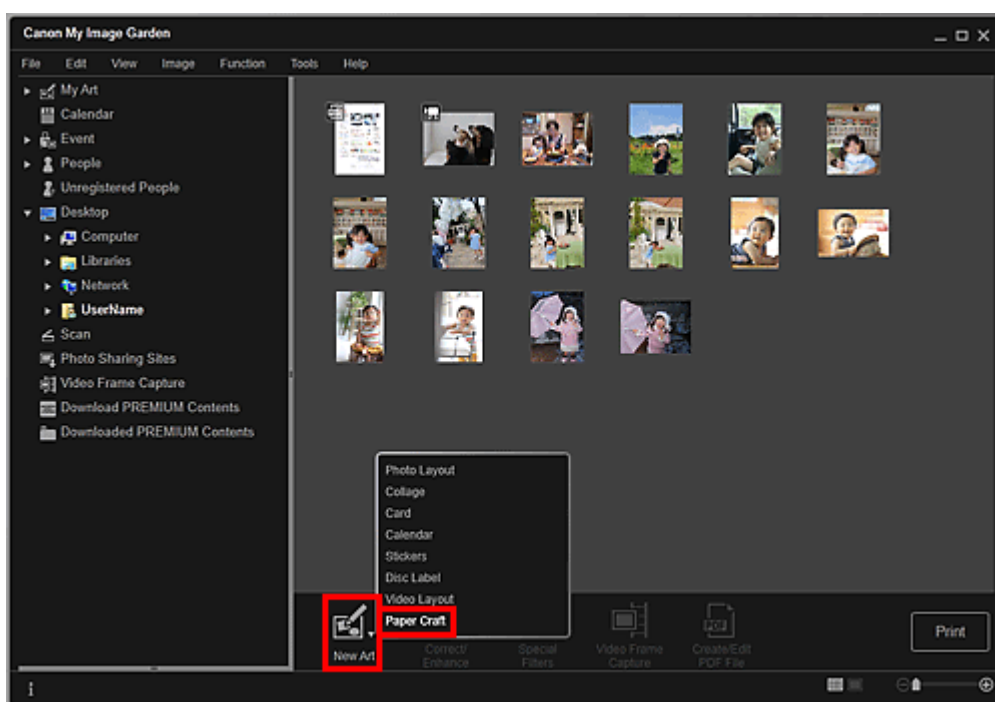

Открывается диалоговое окно Выберите тему и основных людей (Select Theme and Main People).

3. Выберите тему и щелкните ОК (OK).

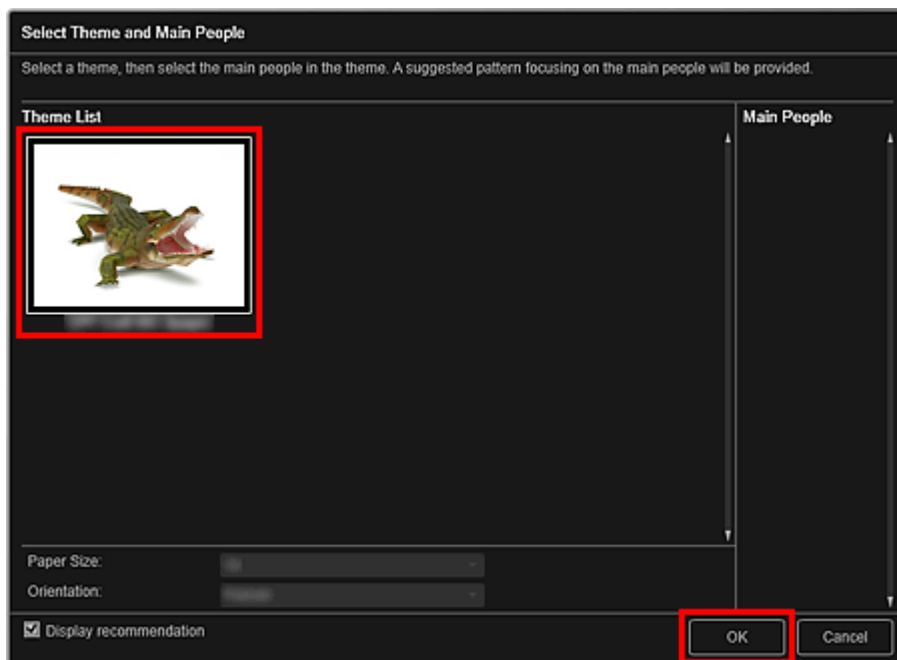

→ Диалоговое окно Выберите тему и основных людей

Бумажная модель отображается в окне Мои работы (My Art).

4. Щелкните Печать (Print) в нижней правой части экрана.

Отображается диалоговое окно параметров печати.

5. Укажите количество копий, которые нужно напечатать, выберите принтер, бумагу и т. д.

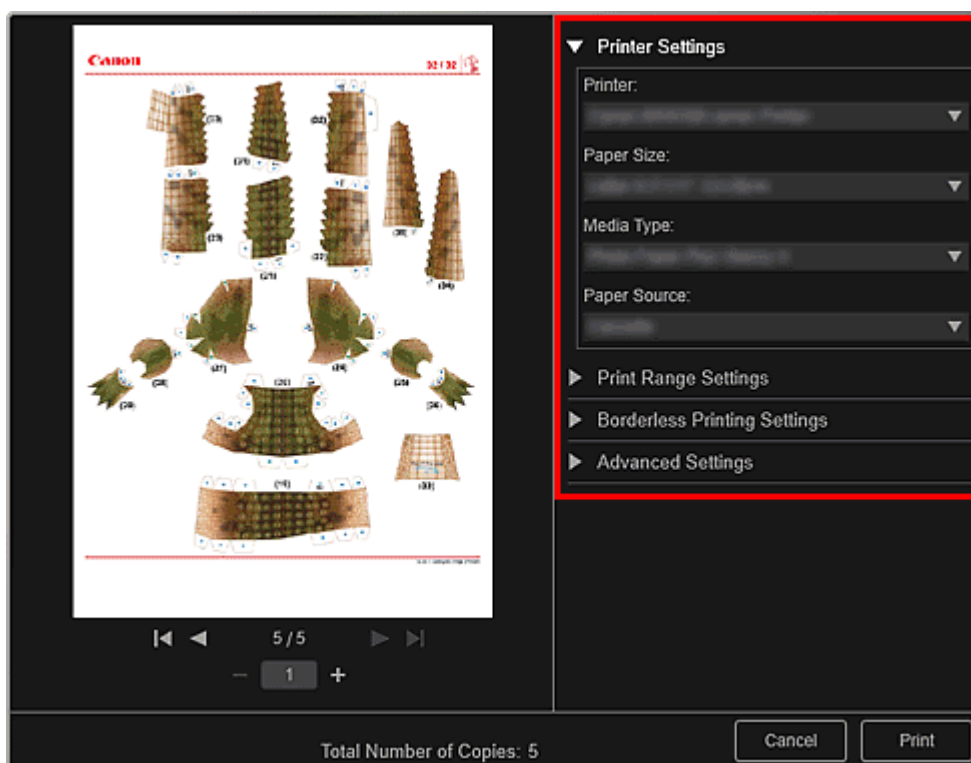

Примечание.

- Подробные сведения о диалоговом окне параметров печати см. в разделе « Диалоговое окно Параметры печати».

6. Щелкните Печать (Print).

Связанные разделы

 [Окно Мои работы](#)

[Наверх](#) 

A034

My Image Garden

Загрузка и печать высококачественного содержимого

В окне Загрузить сод. д/кач. печ. (Download PREMIUM Contents) можно загрузить работы известных художников.

Кроме того, можно распечатать загруженное высококачественное содержимое или создать индивидуализированные объекты, добавив в них любимые фотографии и текст.



Внимание!

- При использовании высококачественного содержимого учитывайте следующие аспекты.
 - Чтобы распечатать содержимое, предназначенное для высококачественной печати, убедитесь, что на поддерживаемом принтере для всех цветов установлены оригинальные чернильные контейнеры или картриджи Canon.
 - Вы можете использовать загруженное и распечатанное содержимое, предназначенное для высококачественной печати, только в личных целях. Вы не можете использовать это содержимое в коммерческих целях.
 - Если используемый принтер не поддерживает высококачественное содержимое, при выборе пункта Загрузить сод. д/кач. печ. (Download PREMIUM Contents) появляется сообщение об ошибке.

Загрузка высококачественного содержимого

Можно загрузить высококачественное содержимое следующих типов.

- Открытки
- Календари
- Коллажи
- Сувениры из бумаги

1. Запустите приложение My Image Garden.

➔ [Запуск My Image Garden](#)

2. Щелкните Загрузить сод. д/кач. печ. (Download PREMIUM Contents).

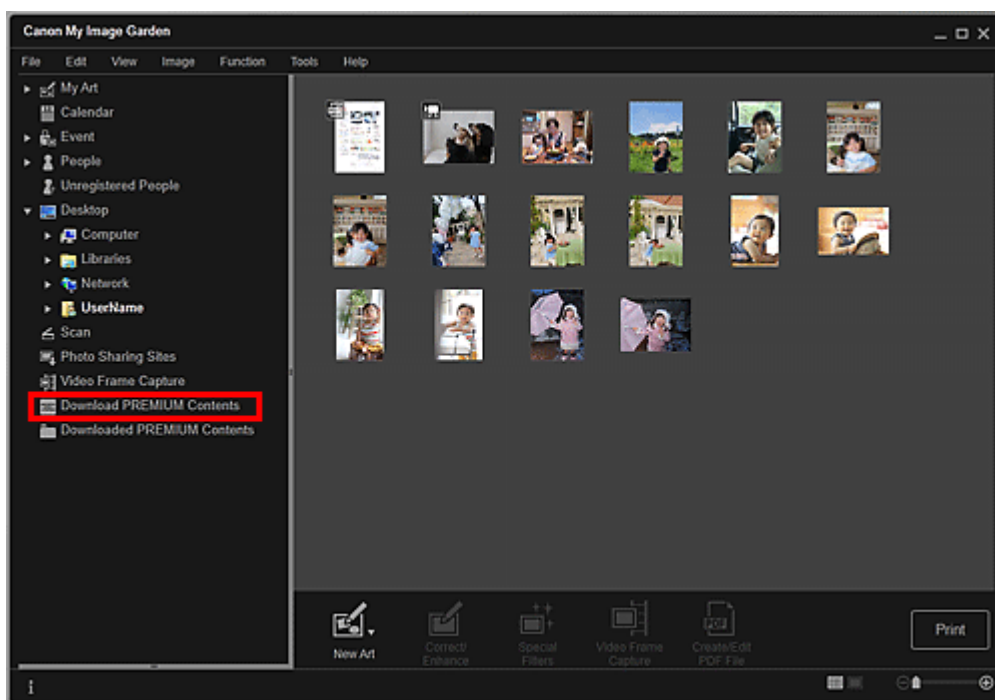

Открывается окно Загрузить сод. д/кач. печ. (Download PREMIUM Contents).

Внимание!

- Для использования этой функции требуется подключение к Интернету. Требуется оплата подключения к Интернету.

Примечание.

- При нажатии элемента Загрузить сод. д/кач. печ. (Download PREMIUM Contents) отображается экран сообщения. Следуйте подсказкам на экране.

3. Выберите категорию.

4. Выберите и загрузите высококачественное содержимое, которое хотите напечатать.

Печать высококачественного содержимого

Загруженное высококачественное содержимое можно изменить и распечатать.

Загруженное высококачественное содержимое отображается на следующих экранах.

- Диалоговое окно Выберите тему и основных людей (Select Theme and Main People)
- Окно Загружено сод. д/кач. печ. (Downloaded PREMIUM Contents)

Ниже приведены инструкции по изменению и печати содержимого в окне Загружено сод. д/кач. печ. (Downloaded PREMIUM Contents).

Внимание!

- Для некоторого содержимого, предназначенного для высококачественной печати, установлено разрешенное количество распечатанных копий и период использования. Содержимое, предназначенное для высококачественной печати, будет удалено, когда будет превышено указанное количество копий или истечет период использования.

1. Запустите приложение My Image Garden.

➔ Запуск My Image Garden

2. Щелкните Загружено сод. д/кач. печ. (Downloaded PREMIUM Contents).

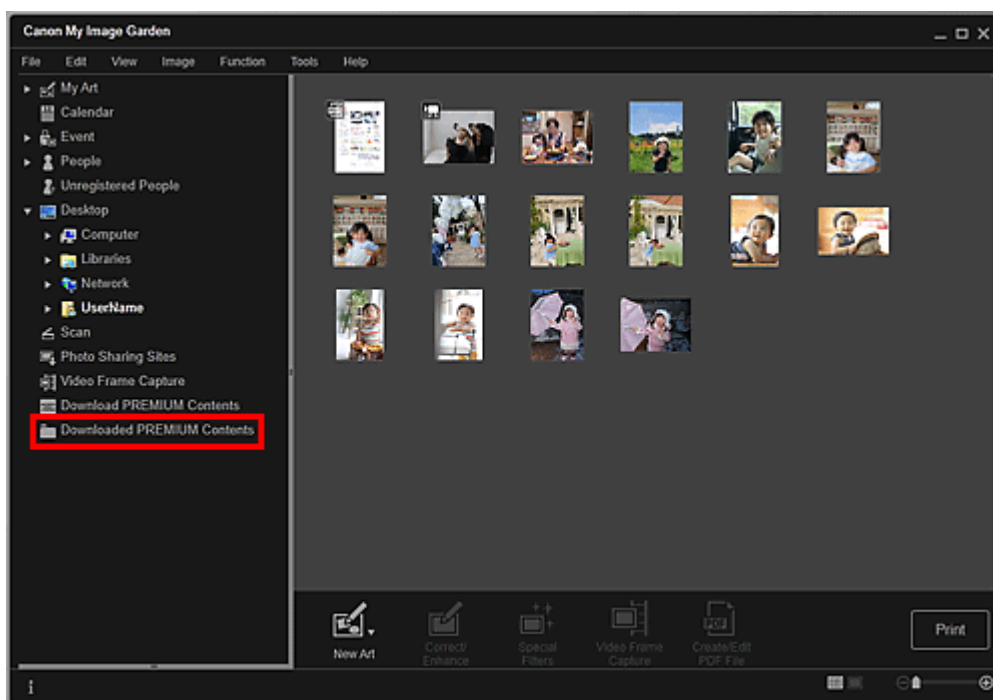

Загруженное высококачественное содержимое отображается в виде эскизов.

Примечание.

- При нажатии элемента Загружено сод. д/кач. печ. (Downloaded PREMIUM Contents) отображается экран сообщения. Следуйте подсказкам на экране.

3. Выберите высококачественное содержимое, которое хотите напечатать, и щелкните Изменить (Edit).

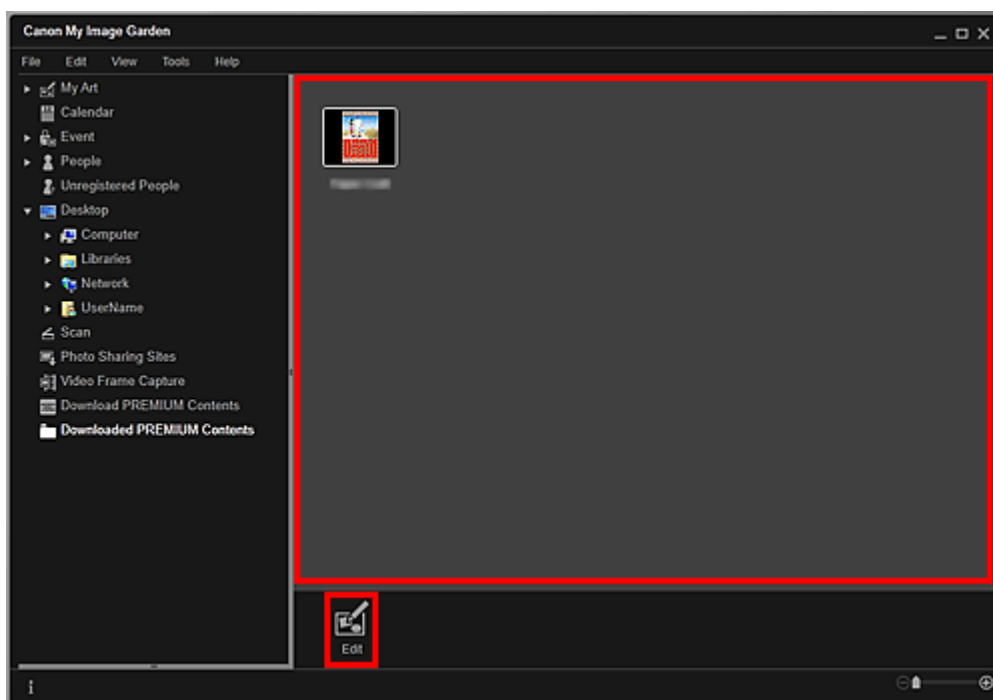

Высококачественное содержимое отображается в окне Мои работы (My Art).

4. Щелкните Тема и основные люди (Theme and Main People), чтобы установить значения параметров Размер бумаги (Paper Size) и Ориентация (Orientation).

Задайте значения параметров Размер бумаги (Paper Size) и Ориентация (Orientation) в диалоговом окне Выберите тему и основных людей (Select Theme and Main People), а затем щелкните ОК (OK).

Примечание.

- Наведите указатель на эскиз высококачественного содержимого в окне Загружено сод. д/

кач. печ. (Downloaded PREMIUM Contents), чтобы ознакомиться с поддерживаемыми форматами бумаги и другими сведениями.

5. Измените этот объект по своему желанию.

➔ [Редактирование объектов](#)

Примечание.

- Доступные функции редактирования отличаются в зависимости от высококачественного содержимого.

6. Щелкните Печать (Print) в нижней правой части экрана.

Отображается диалоговое окно параметров печати.

7. Укажите количество копий, которые нужно напечатать, выберите принтер, бумагу и т. д.

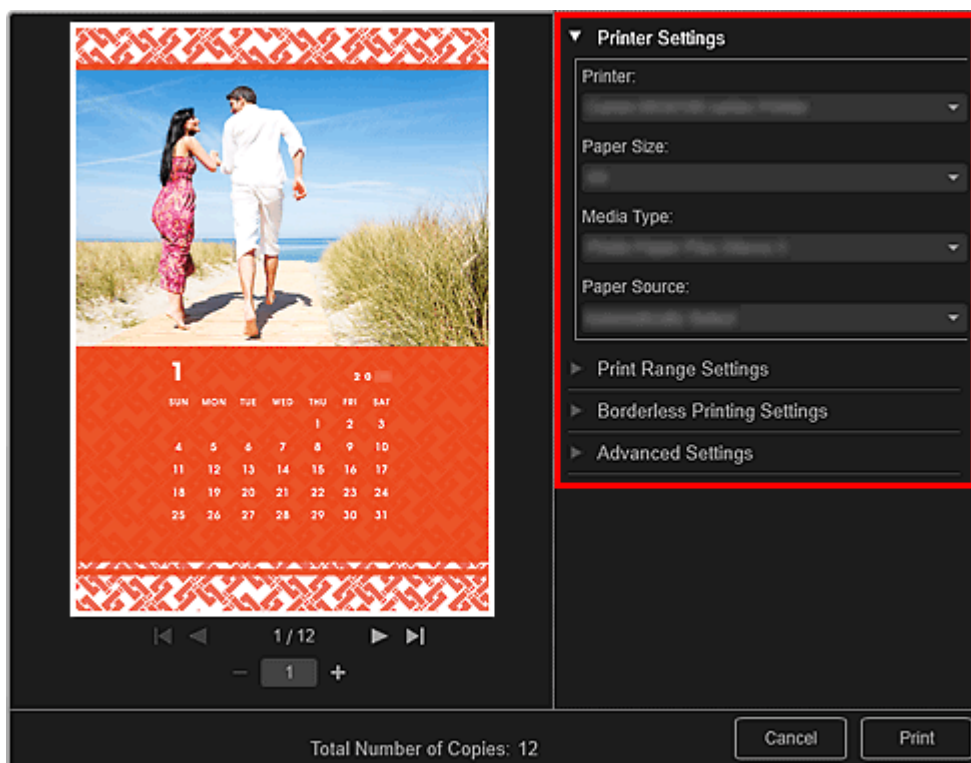

Примечание.



- Подробные сведения о диалоговом окне параметров печати см. в разделе «[Диалоговое окно Параметры печати](#)».

8. Щелкните Печать (Print).

Примечание.

- В зависимости от высококачественного содержимого можно исправить или улучшить вставленные изображения перед печатью.
 - ➔ [Исправление и улучшение фотографий](#)
 - ➔ [Улучшение фотографий с помощью специальных фильтров](#)
- В зависимости от высококачественного содержимого можно переставлять изображения в объекте.
 - ➔ [Вставка/настройка изображений](#)

Связанные разделы

-  [Окно Загрузить сод. д/кач. печ.](#)
-  [Окно Загружено сод. д/кач. печ.](#)
-  [Окно Мои работы](#)

[Наверх ▲](#)

A035

My Image Garden

Захват и печать неподвижных изображений из видеоизображений

Можно захватывать видеокadres для создания и печати неподвижных изображений.

Внимание!

- Если видеоизображения не появляются, проверьте требования к системе и форматы файлов. Подробнее см. раздел «[Форматы файлов](#)».
- В зависимости от рабочей среды могут возникать проблемы при воспроизведении видеоизображений.
- Цветовые тона видеоизображения, измененные с помощью параметров графического драйвера (видеокарты) или его утилиты, не отражаются на захваченных неподвижных изображениях. Поэтому цветовой тон у видеоизображений и полученных неподвижных изображений может различаться.

1. Запустите приложение My Image Garden.

➔ [Запуск My Image Garden](#)

2. Выберите видеоизображение, из которого необходимо захватить неподвижные изображения.

➔ [Выбор изображений, PDF-файлов и видеоизображений](#)

3. Щелкните Захват видеокadra (Video Frame Capture).

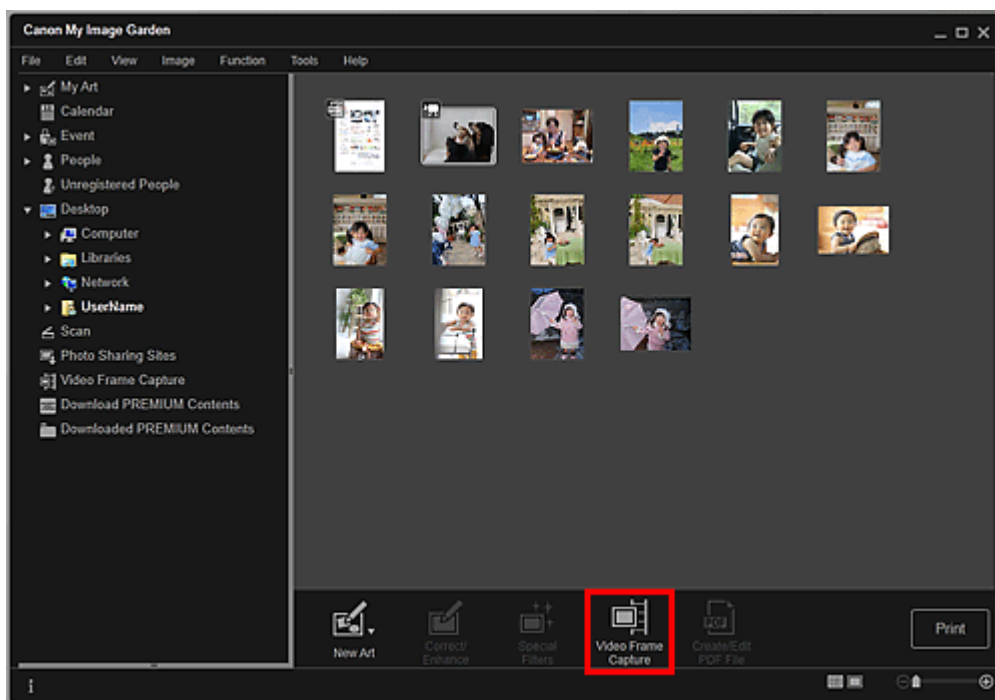

Окно переключается на Захват видеокadra (Video Frame Capture), и отображается видеоизображение с панелью захвата неподвижных изображений.

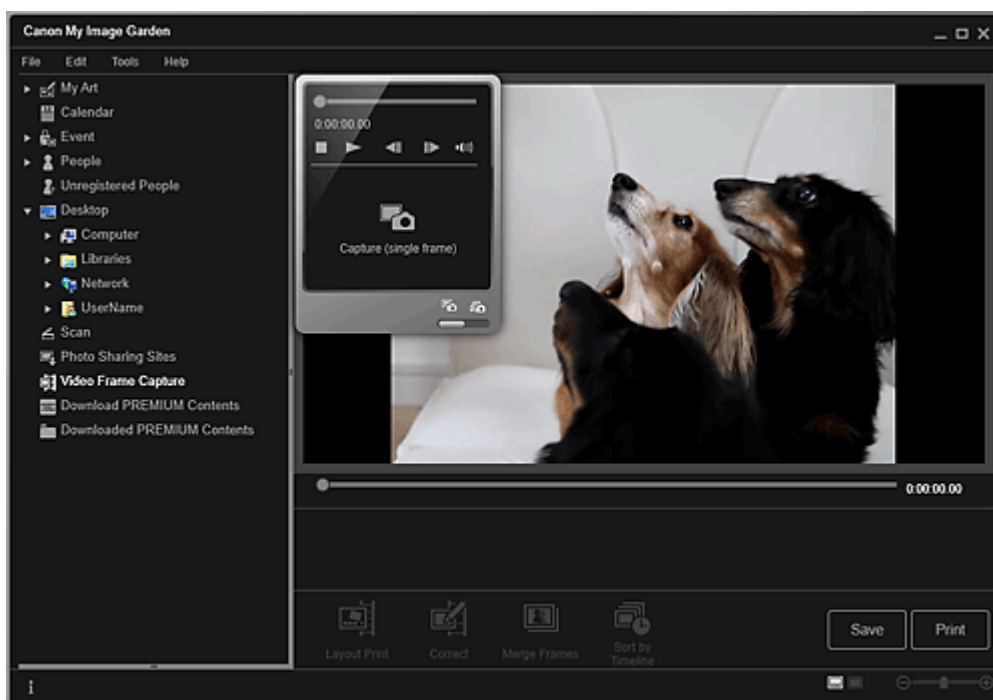



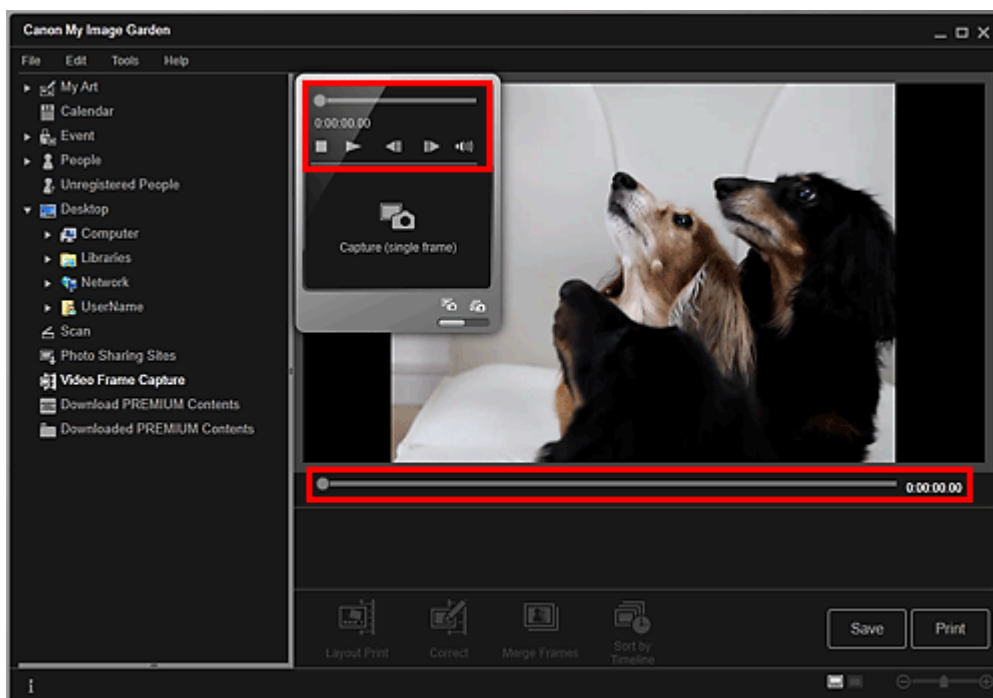

4. Отобразите кадр, который необходимо захватить в виде неподвижного изображения.

Перетащите регулятор в окне Захват видеокadra (Video Frame Capture) или используйте панель захвата неподвижных изображений для отображения нужного кадра.



Примечание.

- Когда видеоизображение воспроизводится или остановлено, на панели захвата неподвижных изображений отображается значок  (Пауза) или  (Воспроизведение) соответственно.
- С помощью кнопок  (Пауза) и  (На один кадр назад)/(На один кадр вперед) на панели захвата неподвижных изображений можно легко отобразить нужный кадр.

5. После отображения кадра, который требуется захватить в виде неподвижного изображения, щелкните Захватить (один кадр) (Capture (single frame)) на панели захвата неподвижных изображений.

Примечание.

- Сведения о переключении между режимами Захватить (один кадр) (Capture (single

frame)) и Захватить (несколько) (Capture (multiple)) см. в разделе « [Окно Захват видеокadra](#)».

- В режиме Захватить (несколько) (Capture (multiple)) можно захватить из видеоизображения несколько неподвижных изображений за один раз, указав число операций захвата и т. п.
- Установите флажок Предпоч. четк. изобр. (Prefer clearer images), чтобы использовать автоматическое определение менее размытых кадров при захвате изображений. Время захвата зависит от рабочей среды.

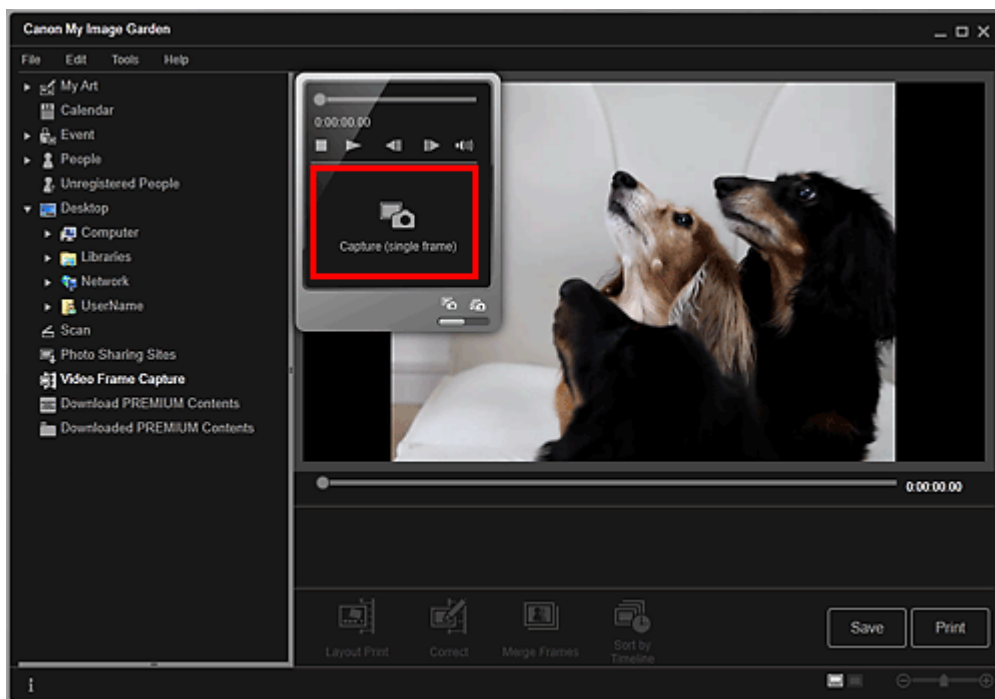

После завершения процедуры захвата полученные изображения отображаются в области захваченных изображений.

Внимание!

- Из одного видеоизображения можно захватить до 150 неподвижных изображений.

Примечание.

- Чтобы отсортировать неподвижные изображения в области захваченных изображений по времени записи, щелкните **Сорт. по врем. шкале (Sort by Timeline)** в нижней части экрана.

6. Выберите изображения, которые необходимо напечатать, а затем щелкните **Печать (Print)**.

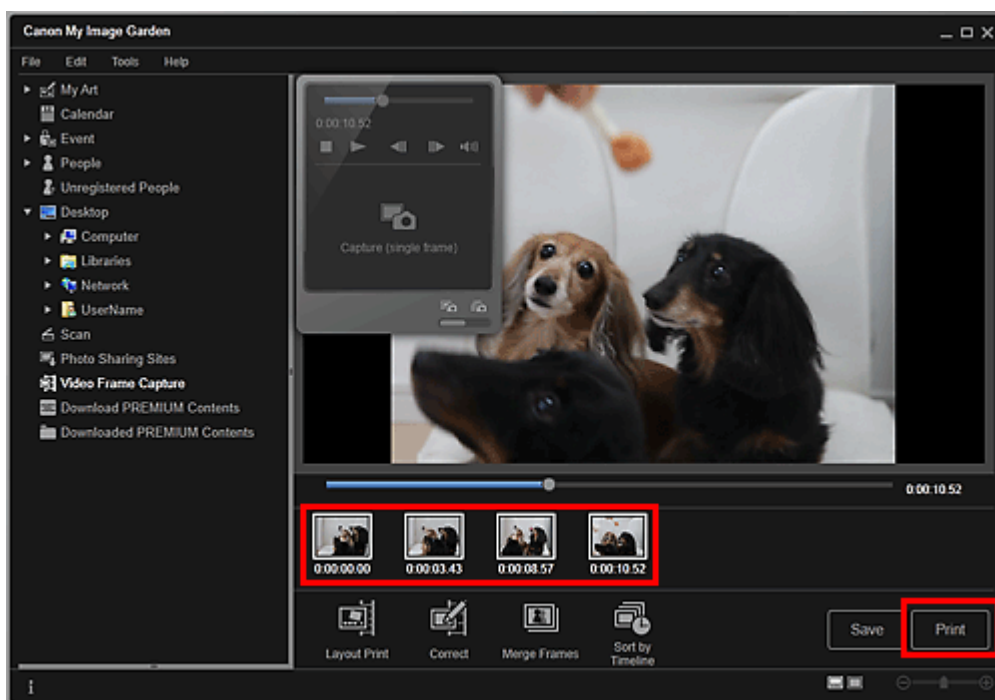

7. Укажите количество копий, которые нужно напечатать, выберите принтер, бумагу и т. д.

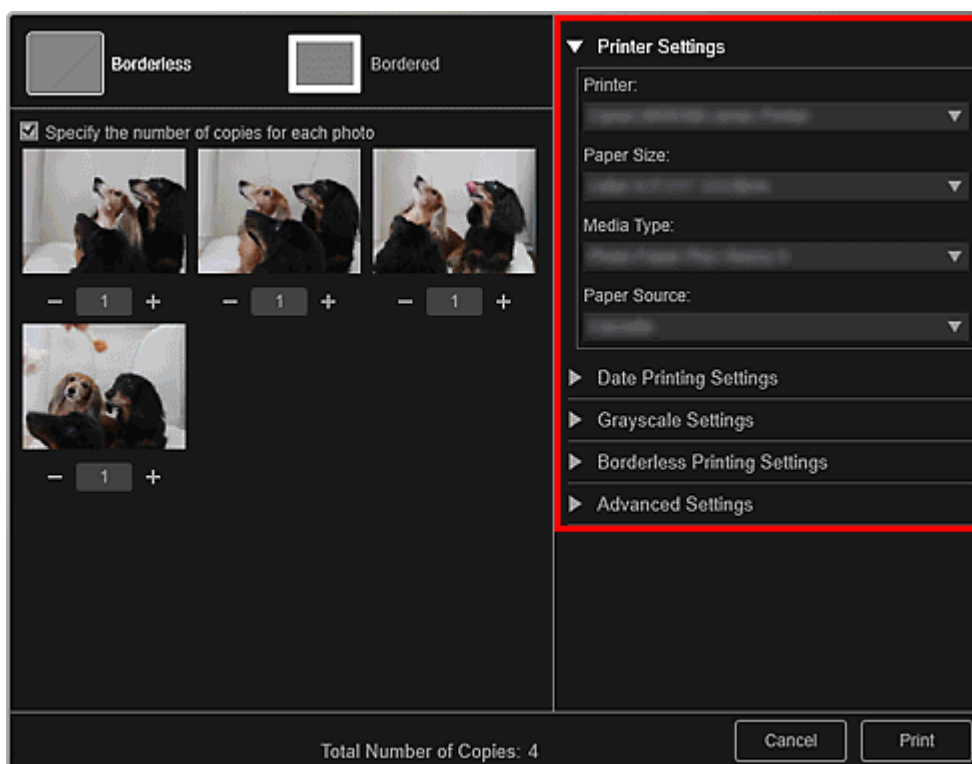

Примечание.

- Подробные сведения о диалоговом окне параметров печати см. в разделе « [Диалоговое окно Параметры печати](#) ».

8. Щелкните Печать (Print).

Примечание.

- Чтобы сохранить неподвижные изображения, захваченные из видеоизображения, выберите нужные неподвижные изображения в области захваченных изображений и щелкните Сохранить (Save).
- Щелкните Макет печати (Layout Print) в нижней части экрана, чтобы изменить или распечатать объект, созданный из захваченных неподвижных изображений в кинематографическом макете.

- ➔ Печать в кинематографическом макете
 - Чтобы исправить захваченное неподвижное изображение, выберите его в области захваченных изображений и щелкните Исправить (Correct) в нижней части экрана.
 - ➔ Исправление неподвижных изображений, захваченных из видеоизображений
 - Можно накладывать и объединять захваченные неподвижные изображения, упорядоченные по временному коду, чтобы создать изображение, показывающее последовательность движений объекта.
 - ➔ Создание изображений из объединенных видеокадров
-

Связанные разделы

- [Окно Захват видеокадра](#)

[Наверх ▲](#)

A040

My Image Garden

Создание изображений из объединенных видеок кадров

Можно накладывать и объединять неподвижные изображения, полученные из видеоизображения, упорядоченные по временному коду, чтобы создать изображение, показывающее последовательность движений объекта.

Внимание!

- Можно объединить от 5 до 30 неподвижных изображений.
- Нельзя использовать неподвижные изображения, исправленные в окне Исправить (Correct). Используются исходные неисправленные неподвижные изображения.

Примечание.

- Рекомендуется использовать неподвижные изображения, полученные из видеоизображений, записанных камерой в устойчивом положении (например, на штативе) без увеличения изображения или настраивания фокуса во время съемки.
- Сведения о получении неподвижных изображений см. в разделе «[Захват и печать неподвижных изображений из видеоизображений](#)».

1. Выберите неподвижные изображения, которые нужно объединить, в области захваченных изображений окна Захват видеок кадра (Video Frame Capture).
2. Щелкните Объединить кадры (Merge Frames).

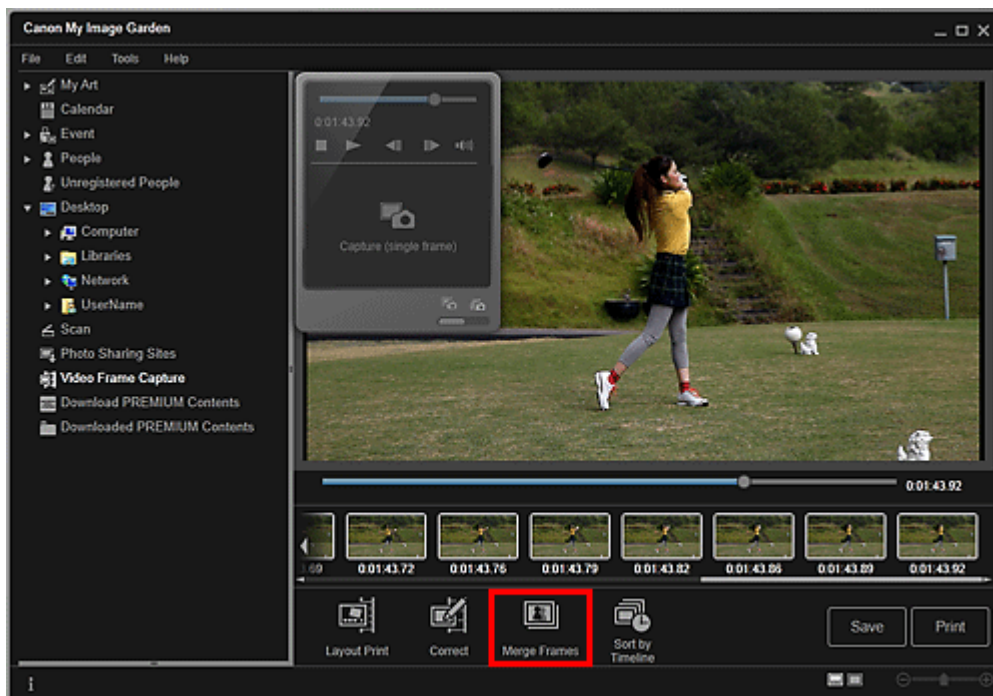

Открывается окно Объединить кадры (Merge Frames), и в области предварительного просмотра появляется объединенное изображение.

Примечание.

- При нажатии элемента Объединить кадры (Merge Frames) отображается экран сообщения. Следуйте подсказкам на экране.
- Чтобы изменить объединяемые изображения, выберите изображения в области выбранных изображений, а затем щелкните Начать повт. объединение (Start Re-merging).

3. Щелкните Сохранить (Save).

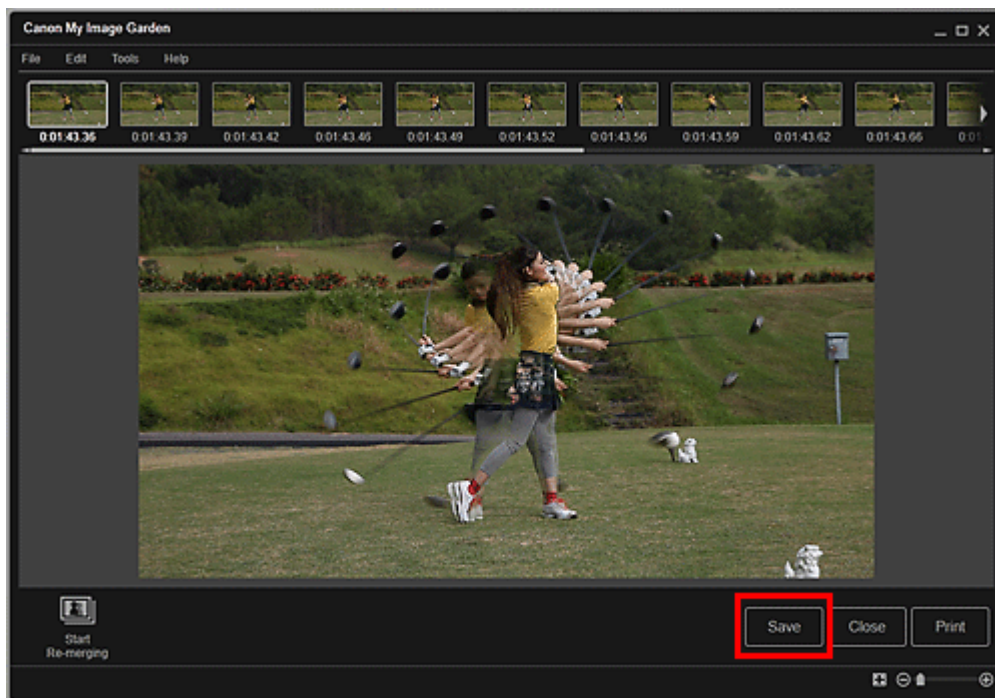

Открывается диалоговое окно Сохранить (Save).

4. Укажите настройки сохранения.

➔ Диалоговое окно Сохранить (окно Захват видеокадра)

Примечание.

- Созданное изображение можно сохранить только в формате JPEG/Exif.

5. Щелкните Сохранить (Save).

Выполняется сохранение созданного изображения, после чего снова отображается окно Объединить кадры (Merge Frames).

6. Щелкните Закреть (Close).

Снова отображается окно Захват видеокадра (Video Frame Capture).

Внимание!

- Если созданное изображение не сохранено, объединенное содержимое удаляется.

Связанные разделы

- [Окно Объединить кадры](#)

[Наверх ▲](#)

A041

My Image Garden

Исправление неподвижных изображений, захваченных из видеоизображений

Для неподвижных изображений, захваченных из видеоизображений, можно уменьшить шум или шероховатость.

Внимание!

- При захвате кадра, в котором объект или камера значительно сместились, исправление может быть произведено неправильно.

Примечание.

- Сведения о получении неподвижных изображений см. в разделе «[Захват и печать неподвижных изображений из видеоизображений](#)».

1. Выберите неподвижные изображения, которые нужно исправить, в области захваченных изображений окна Захват видеокадра (Video Frame Capture).
2. Щелкните Исправить (Correct).

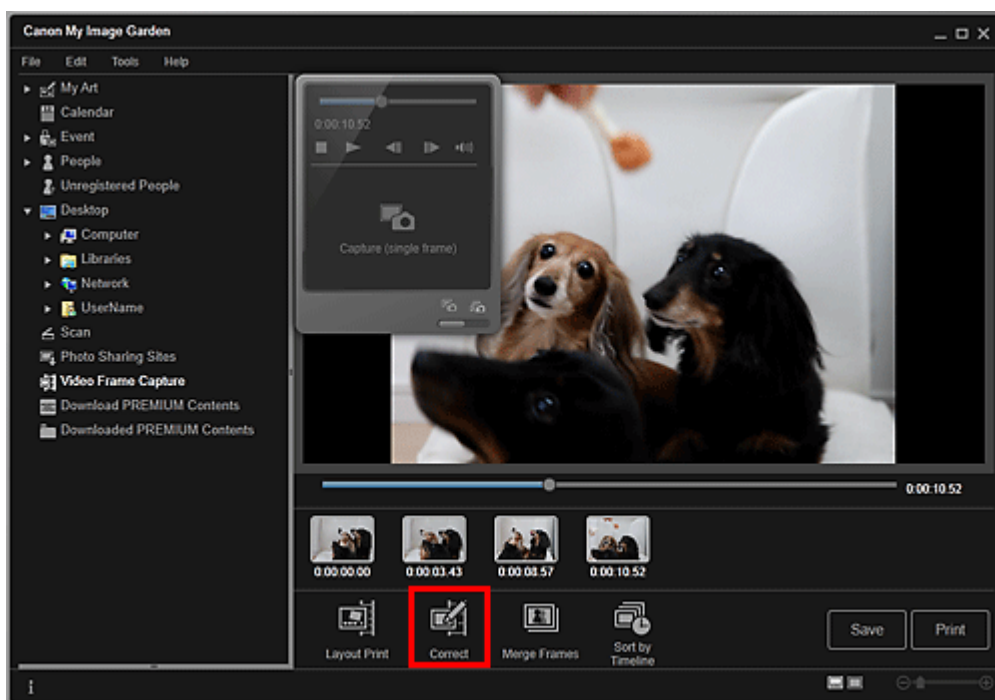

Открывается окно Исправить (Correct), и в области предварительного просмотра появляется изображение.

3. Выберите изображение, которое требуется исправить, в области выбранных изображений.

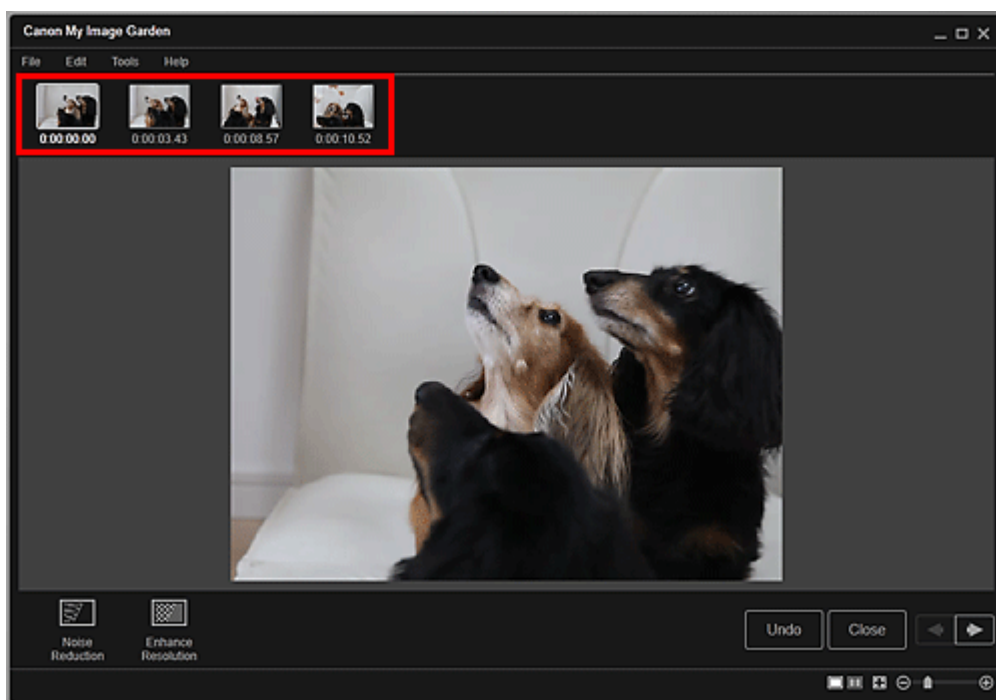

Примечание.

- Можно выбрать и исправить несколько изображений.

4. Щелкните Ослабление шума (Noise Reduction) или Улучшить разрешение (Enhance Resolution) в зависимости от того, какой цели требуется достичь.

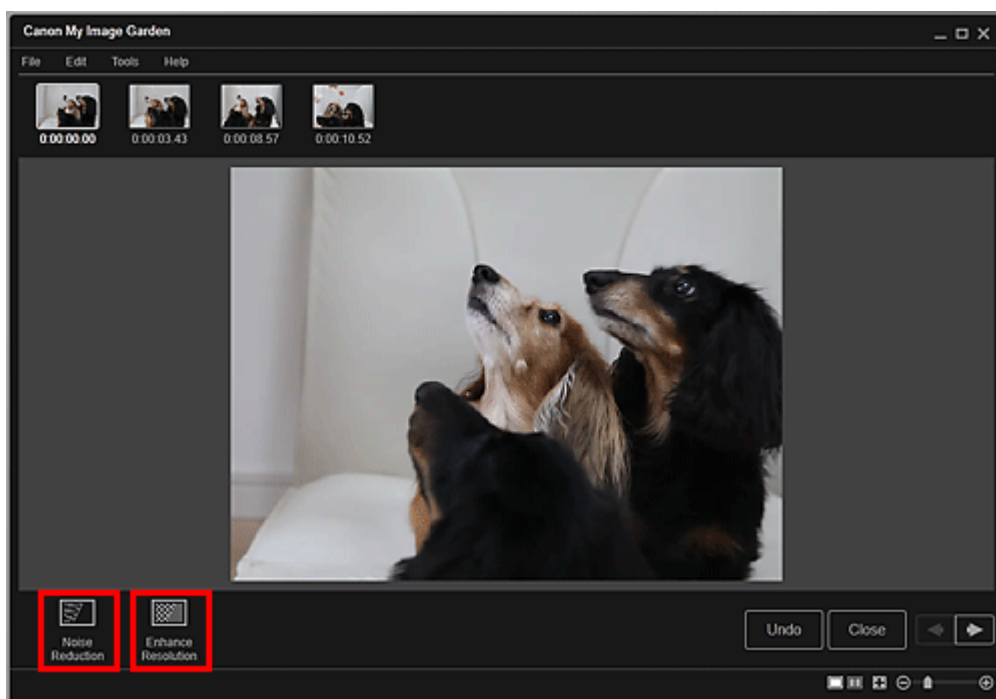

Изображение будет исправлено, а в его правой верхней части появится значок  (Коррекция).

Примечание.

- Нажмите кнопку Отменить (Undo) для отмены коррекции.

5. Щелкните Закреть (Close).

Снова отображается окно Захват видеокadra (Video Frame Capture).

Связанные разделы

 [Окно Исправить](#)

[Наверх](#) 

Использование различных режимов

- Сканирование фотографий и документов
- Редактирование объектов
- Исправление и улучшение фотографий
- Обрезка фотографий
- Улучшение фотографий с помощью специальных фильтров
- Создание и изменение PDF-файлов
- Извлечение текста из изображений (функция OCR)
- Загрузка изображений с сайтов обмена фотографиями

[Наверх ▲](#)

A051

My Image Garden

Сканирование фотографий и документов

- Удобное сканирование с использованием функции автоматического сканирования
- Сканирование фотографий
- Сканирование документов
- Сканирование с избранными настройками
- Обрезка отсканированных изображений

Примечание.

- Можно щелкнуть Шов (Stitch) в окне Сканировать (Scan) и отсканировать отдельно левую и правую половины объекта, превышающего размер рабочей поверхности, а затем соединить их в одно изображение. Порядок сканирования и соединения изображений см. на соответствующей странице документа Электронное руководство.
- Щелкнув ScanGear в окне Сканировать (Scan), можно запустить ScanGear (драйвер сканера) и выполнить сканирование с указанием выходного формата, коррекции изображения и других параметров. Порядок сканирования с помощью ScanGear см. на соответствующей странице документа Электронное руководство.

[Наверх ▲](#)

A052

My Image Garden

Удобное сканирование с использованием функции автоматического сканирования

Можно с легкостью осуществлять сканирование путем автоматического определения типа объекта.

1. Убедитесь, что сканер или принтер включен.
2. Поместите объект на рабочую поверхность сканера или принтера.

Примечание.

- Порядок размещения объектов см. на соответствующей странице документа Электронное руководство.

3. Запустите приложение My Image Garden.

➔ [Запуск My Image Garden](#)

4. Щелкните Сканировать (Scan).

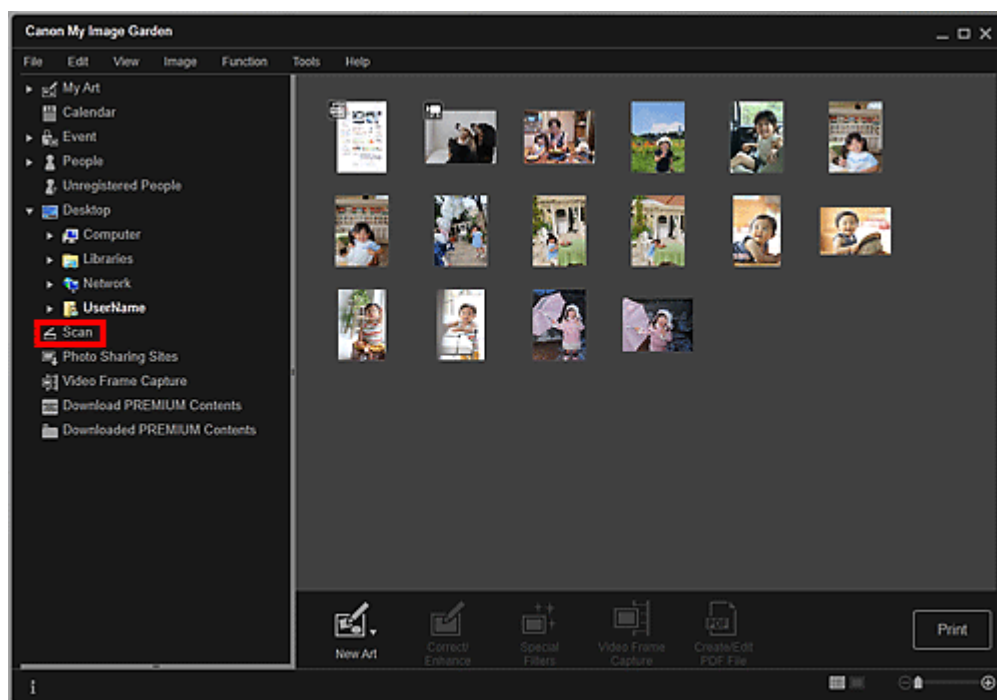

Осуществляется переход к окну Сканировать (Scan).

5. Щелкните Автомат. (Auto).

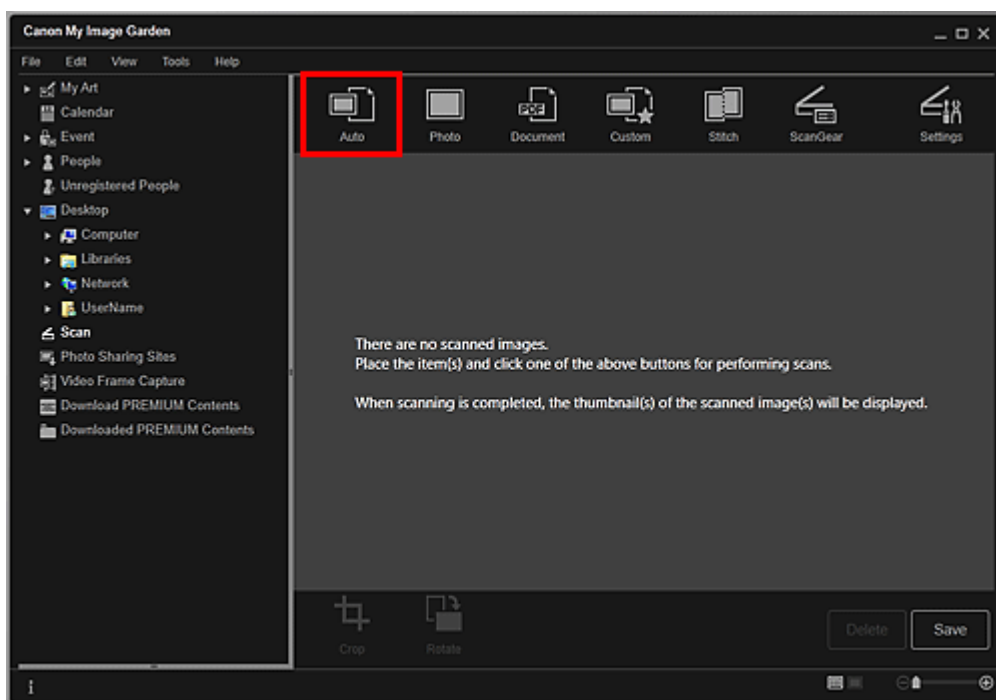

Начинается сканирование.

Примечание.

- Порядок установки параметров сканирования см. на соответствующей странице документа Электронное руководство.
- Щелкните Отмена (Cancel), чтобы отменить сканирование.

По окончании сканирования изображение появится как эскиз.

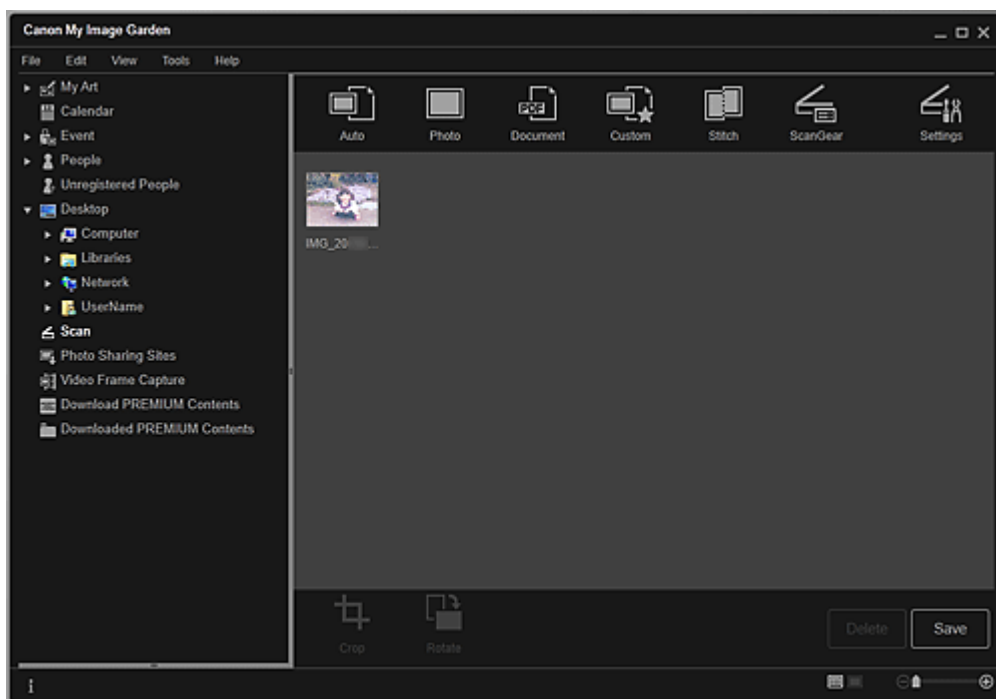

Примечание.

- Каждый щелчок кнопки Повернуть (Rotate) позволяет повернуть выбранное изображение на 90° по часовой стрелке.
- Можно обрезать изображения.
 - ➔ Обрезка отсканированных изображений
- Щелкните Сохранить (Save), чтобы сохранить повернутые или обрезанные отсканированные изображения.
 - ➔ Диалоговое окно Сохранить (окно Сканировать)
- Можно указать местоположение для сохранения отсканированных изображений на вкладке Дополнительные параметры (Advanced Settings) в диалоговом окне Настройки (Preferences), для отображения которого необходимо щелкнуть пункт Настройки... (Preferences...) в меню Инструменты (Tools). Подробные сведения о настройке см. в

разделе «[Диалоговое окно Настройки](#)».

Примечание.

- Можно также напечатать отсканированные изображения. Щелкните эскиз правой кнопкой мыши и выберите Печать... (Print...) в отображаемом меню, чтобы вывести на экран диалоговое окно параметров печати. Выберите принтер и бумагу, которые будут использоваться, и щелкните Печать (Print).

➔ [Диалоговое окно Параметры печати](#)

Связанные разделы

 [Режим Сканировать](#)

[Наверх ▲](#)

A053

My Image Garden

Сканирование фотографий

Можно выполнять сканирование с настройками для фотографий.

Примечание.

- Возможно даже сканирование двух или более фотографий (небольших объектов) одновременно. Порядок установки параметров сканирования см. на соответствующей странице документа Электронное руководство.

1. Поместите объект на рабочую поверхность.

Примечание.

- Порядок размещения объектов см. на соответствующей странице документа Электронное руководство.

2. Запустите приложение My Image Garden.

➔ [Запуск My Image Garden](#)

3. Щелкните Сканировать (Scan).

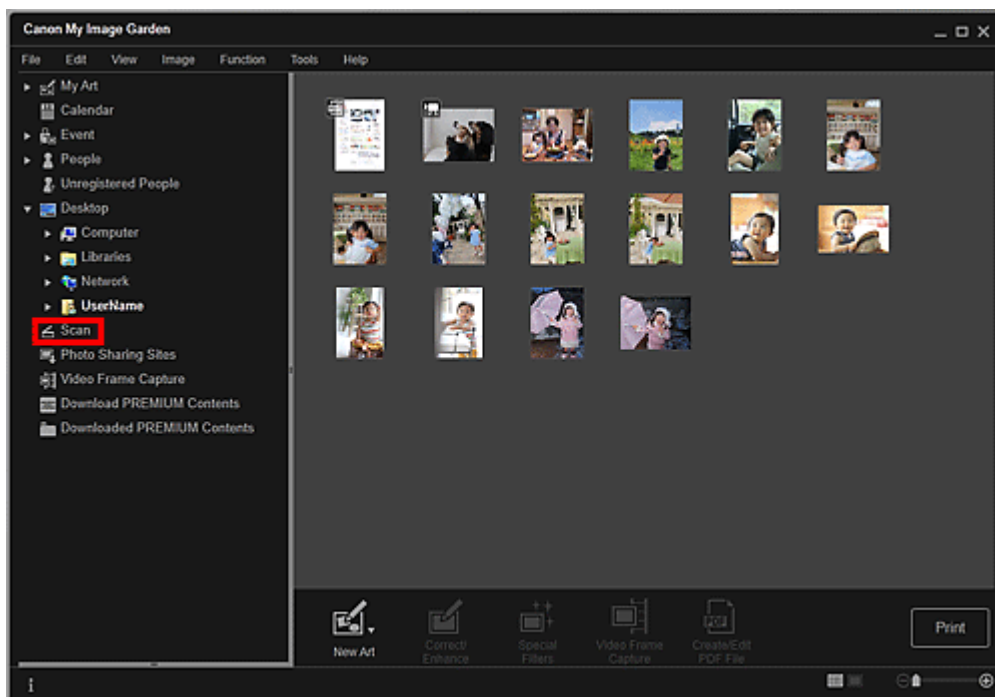

Осуществляется переход к окну Сканировать (Scan).

4. Щелкните Фото (Photo).

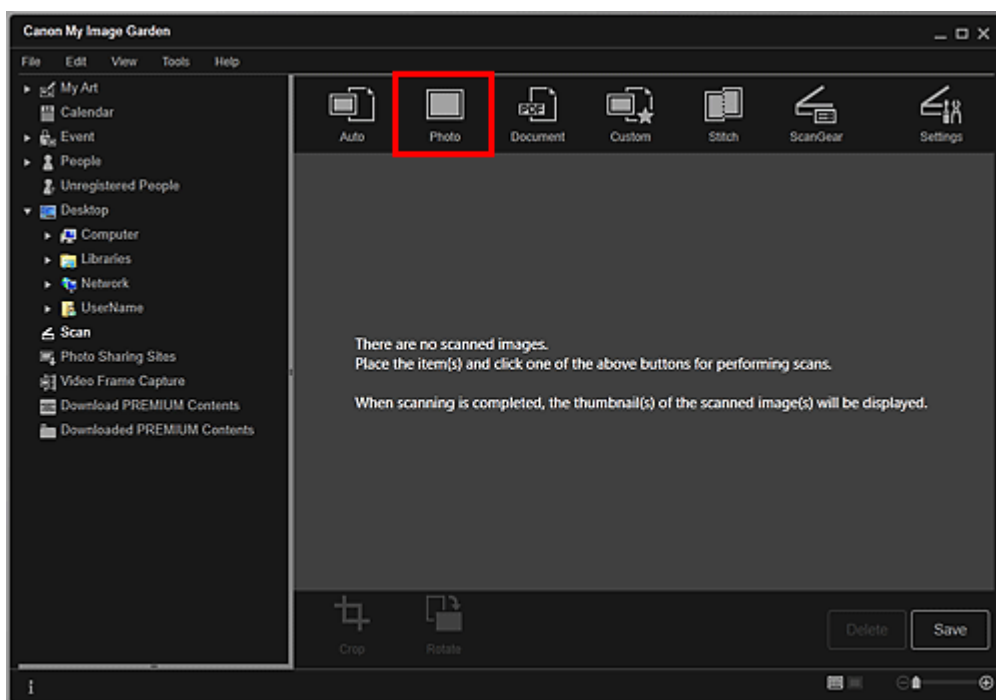

Начинается сканирование.

Примечание.

- Щелкните Отмена (Cancel), чтобы отменить сканирование.

По окончании сканирования изображение появится как эскиз.

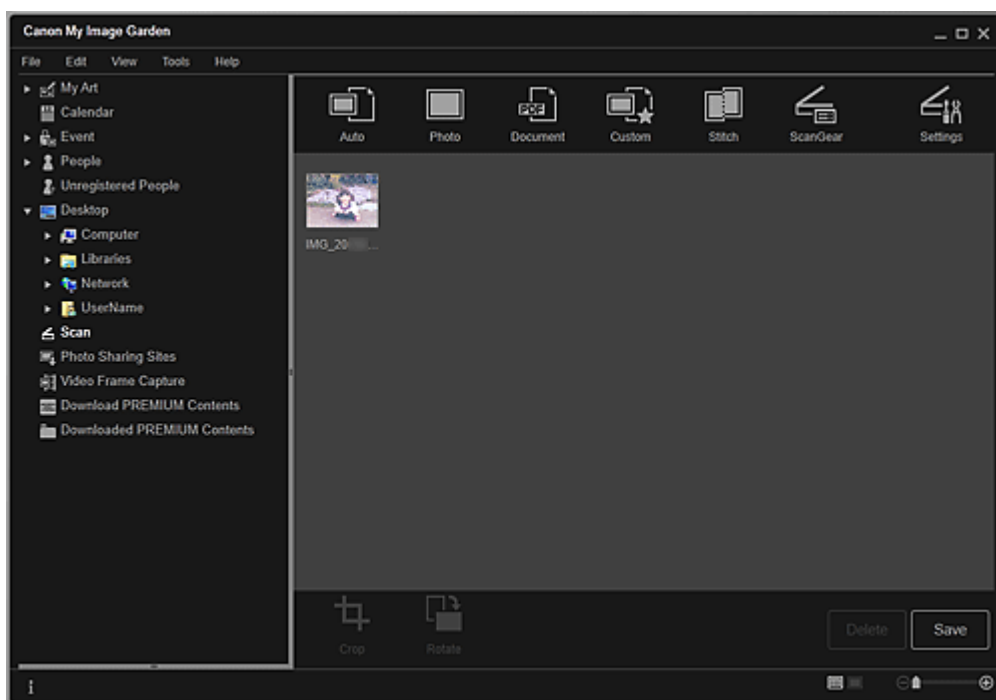

Примечание.

- Каждый щелчок кнопки Повернуть (Rotate) позволяет повернуть выбранное изображение на 90° по часовой стрелке.
- Можно обрезать изображения.
 - ➔ Обрезка отсканированных изображений
- Щелкните Сохранить (Save), чтобы сохранить повернутые или обрезанные отсканированные изображения.
 - ➔ Диалоговое окно Сохранить (окно Сканировать)
- Можно указать местоположение для сохранения отсканированных изображений на вкладке Дополнительные параметры (Advanced Settings) в диалоговом окне Настройки (Preferences), для отображения которого необходимо щелкнуть пункт Настройки... (Preferences...) в меню Инструменты (Tools). Подробные сведения о настройке см. в разделе «Диалоговое окно Настройки».

 **Примечание.**

- Можно также напечатать отсканированные изображения. Щелкните эскиз правой кнопкой мыши и выберите Печать... (Print...) в отображаемом меню, чтобы вывести на экран диалоговое окно параметров печати. Выберите принтер и бумагу, которые будут использоваться, и щелкните Печать (Print).

➔ [Диалоговое окно Параметры печати](#)

Связанные разделы

 [Режим Сканировать](#)

[Наверх ▲](#)

Руководство по My Image Garden > Использование различных режимов > Сканирование фотографий и документов > Сканирование документов

A054

My Image Garden

Сканирование документов

Можно выполнять сканирование с настройками для документов.

Примечание.

- Возможно даже сканирование двух или более небольших объектов одновременно. Порядок установки параметров сканирования см. на соответствующей странице документа Электронное руководство.

1. Поместите объект на рабочую поверхность.

Примечание.

- Порядок размещения объектов см. на соответствующей странице документа Электронное руководство.

2. Запустите приложение My Image Garden.

➔ [Запуск My Image Garden](#)

3. Щелкните Сканировать (Scan).

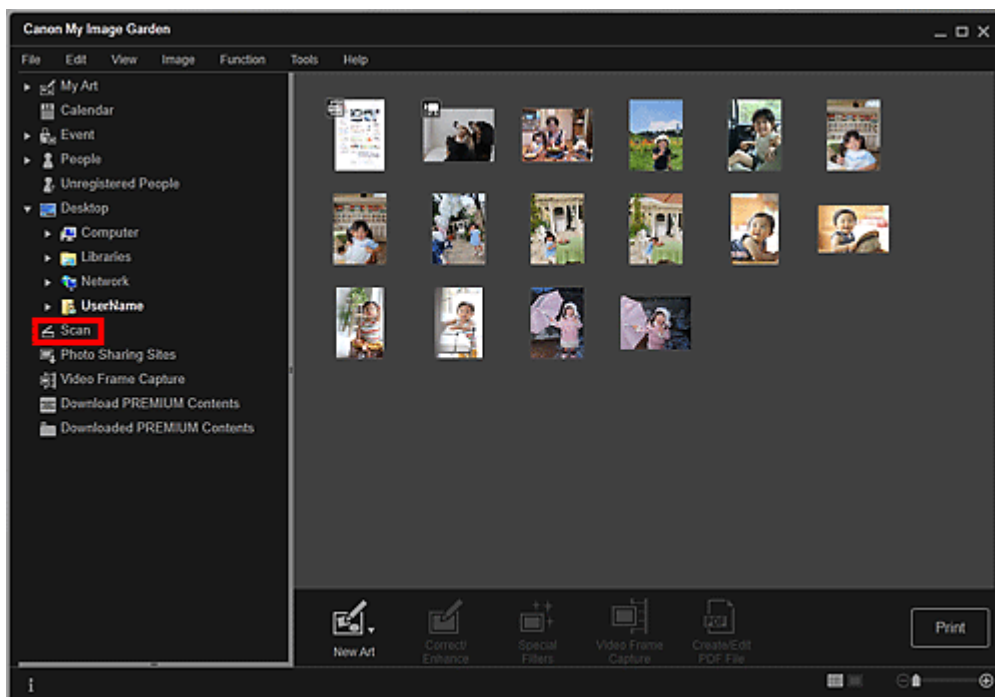

Осуществляется переход к окну Сканировать (Scan).

4. Щелкните Документ (Document).

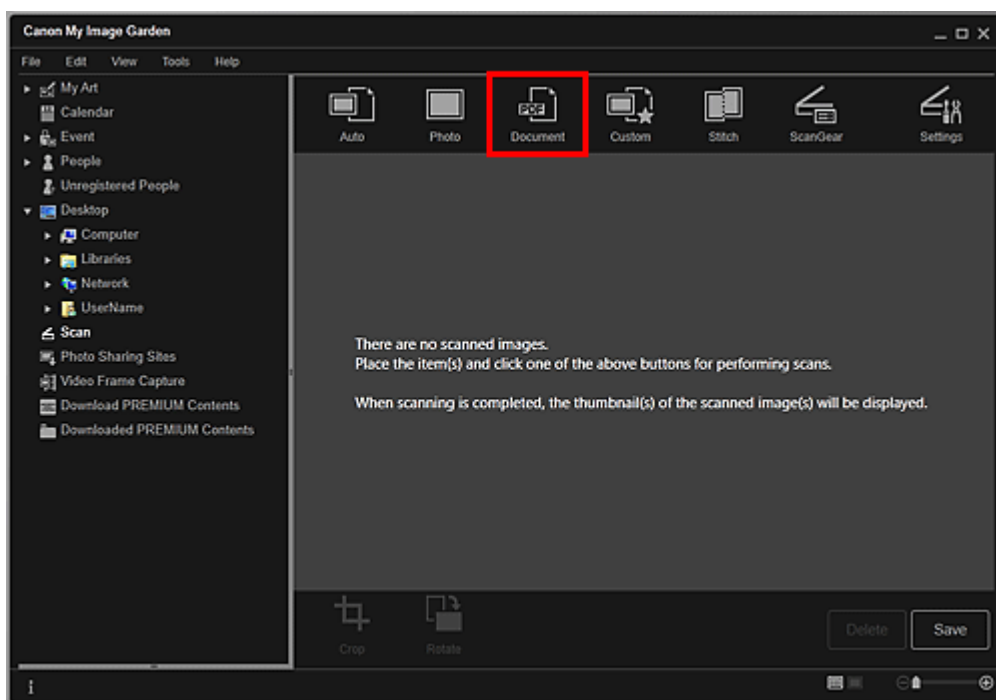

Начинается сканирование.

Примечание.

- Щелкните Отмена (Cancel), чтобы отменить сканирование.

По окончании сканирования изображение появится как эскиз.

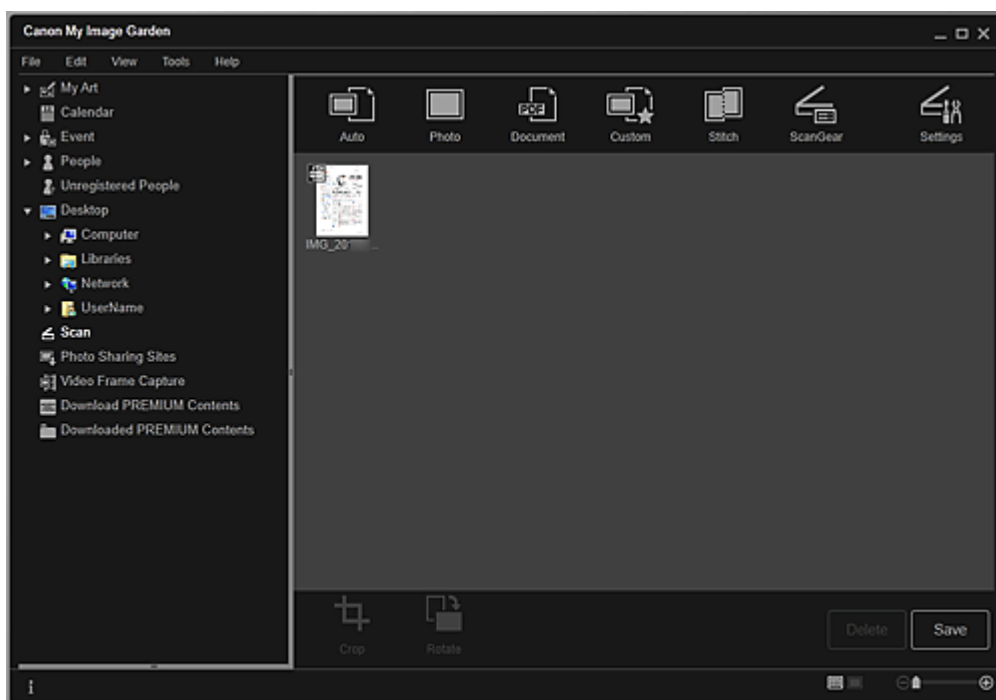

Примечание.

- Щелкните Сохранить (Save), чтобы сохранить отсканированные изображения.
➔ **Диалоговое окно Сохранить (окно Сканировать)**
- Можно указать местоположение для сохранения отсканированных изображений на вкладке Дополнительные параметры (Advanced Settings) в диалоговом окне Настройки (Preferences), для отображения которого необходимо щелкнуть пункт Настройки... (Preferences...) в меню Инструменты (Tools). Подробные сведения о настройке см. в разделе «**Диалоговое окно Настройки**».

Примечание.

- Можно также напечатать отсканированные изображения. Щелкните эскиз правой кнопкой мыши и выберите Печать... (Print...) в отображаемом меню, чтобы вывести на экран диалоговое окно параметров печати. Выберите принтер и бумагу, которые будут

использоваться, и щелкните Печать (Print).

➔ [Диалоговое окно Параметры печати](#)

Связанные разделы

● [Режим Сканировать](#)

[Наверх ▲](#)

A055

My Image Garden

Сканирование с избранными настройками

Для выполнения сканирования с избранными часто используемыми настройками необходимо предварительно сохранить их.

Примечание.

- Можно сохранить предпочитаемые настройки в диалоговом окне, которое открывается при выборе пункта Параметры (Settings). Подробные сведения о настройке см. на соответствующей странице документа Электронное руководство.

1. Поместите объект на рабочую поверхность.
2. Запустите приложение My Image Garden.
➔ [Запуск My Image Garden](#)
3. Щелкните Сканировать (Scan).

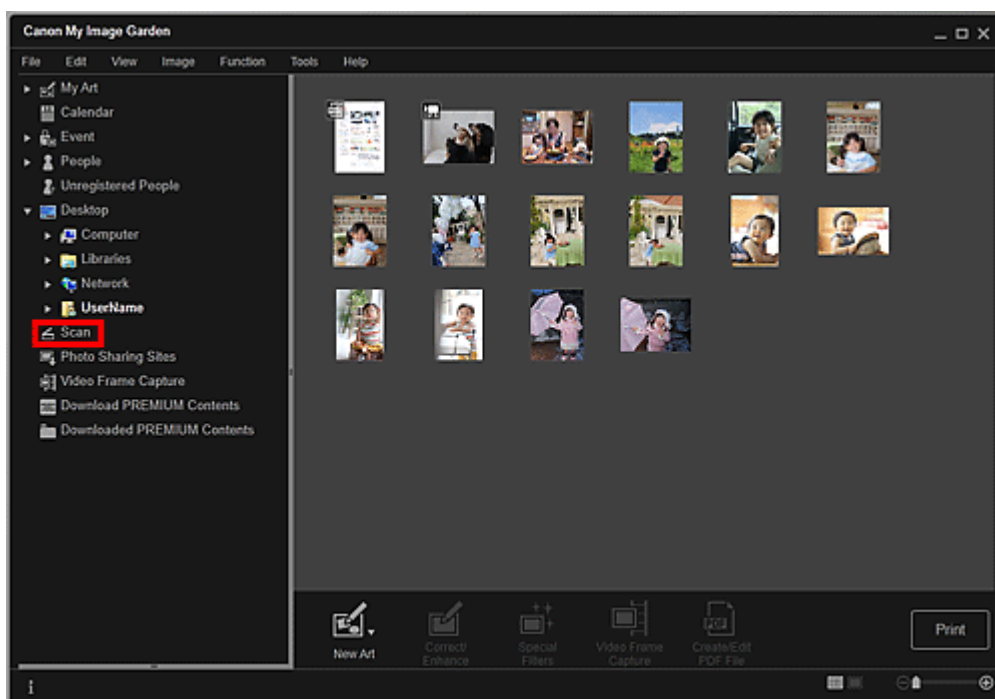

Осуществляется переход к окну Сканировать (Scan).

4. Щелкните Специальные (Custom).

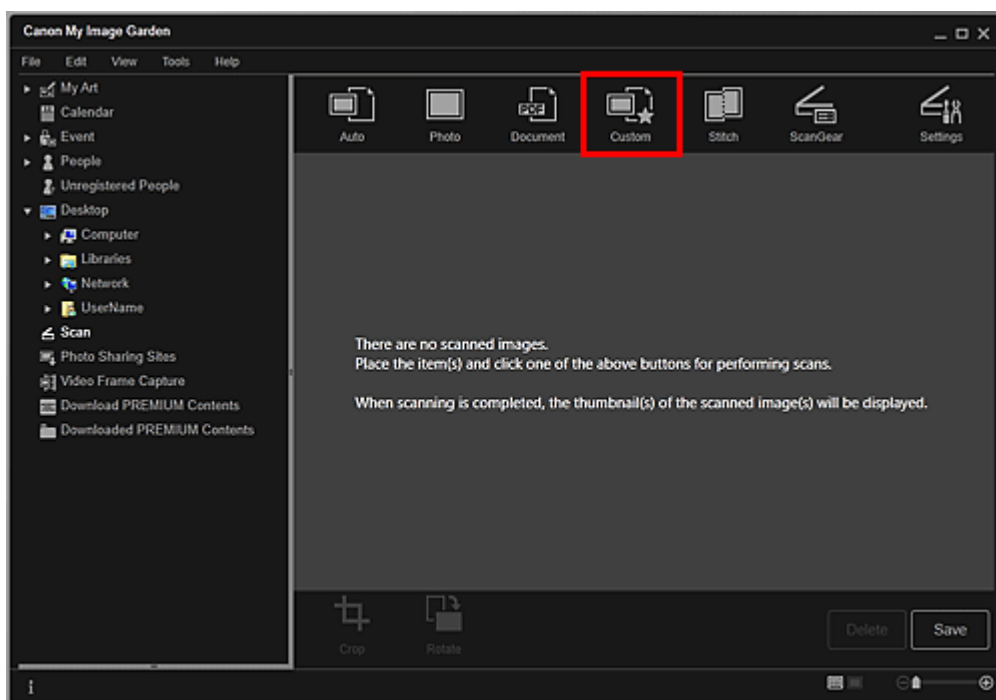

Начинается сканирование.

Примечание.

- Щелкните Отмена (Cancel), чтобы отменить сканирование.

По окончании сканирования изображение появится как эскиз.

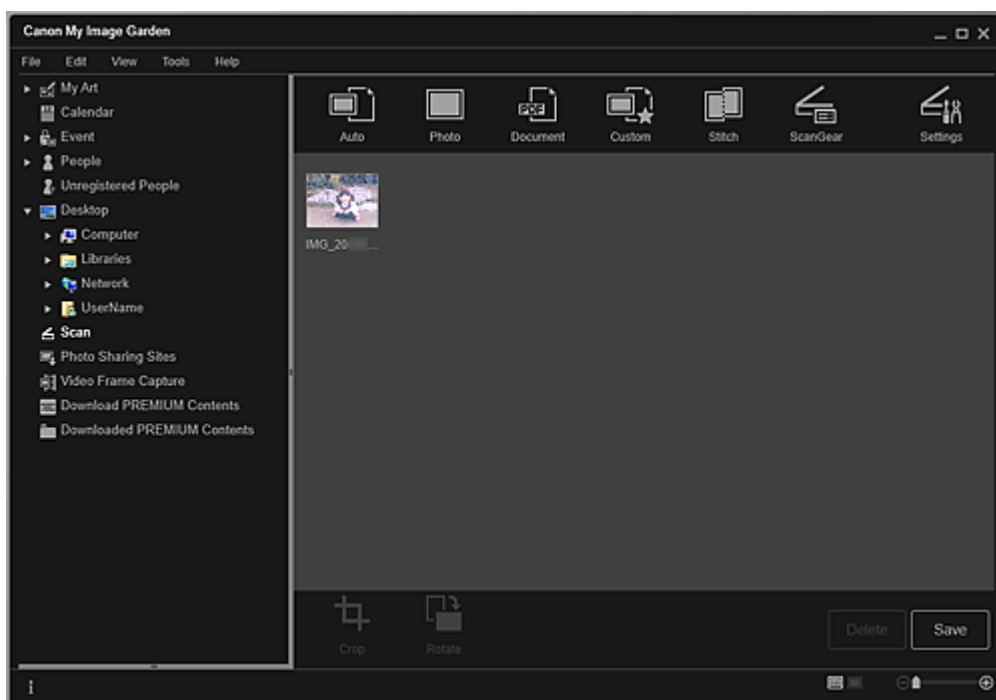

Примечание.

- Каждый щелчок кнопки Повернуть (Rotate) позволяет повернуть выбранное изображение на 90° по часовой стрелке.
- Можно обрезать изображения.
 - ➔ Обрезка отсканированных изображений
- Щелкните Сохранить (Save), чтобы сохранить повернутые или обрезанные отсканированные изображения.
 - ➔ Диалоговое окно Сохранить (окно Сканировать)
- Можно указать местоположение для сохранения отсканированных изображений на вкладке Дополнительные параметры (Advanced Settings) в диалоговом окне Настройки (Preferences), для отображения которого необходимо щелкнуть пункт Настройки... (Preferences...) в меню Инструменты (Tools). Подробные сведения о настройке см. в разделе «Диалоговое окно Настройки».

 **Примечание.**

- Можно также напечатать отсканированные изображения. Щелкните эскиз правой кнопкой мыши и выберите Печать... (Print...) в отображаемом меню, чтобы вывести на экран диалоговое окно параметров печати. Выберите принтер и бумагу, которые будут использоваться, и щелкните Печать (Print).

[➡ Диалоговое окно Параметры печати](#)

Связанные разделы

[🌐 Режим Сканировать](#)

[Наверх ▲](#)

A060

My Image Garden

Обрезка отсканированных изображений

Отсканированные изображения можно обрезать. «Обрезка» — это процедура выбора области изображения, которую необходимо сохранить, с исключением остальных частей.



1. Выберите изображение в окне Сканировать (Scan), а затем щелкните Обрезка (Crop) в нижней части экрана.

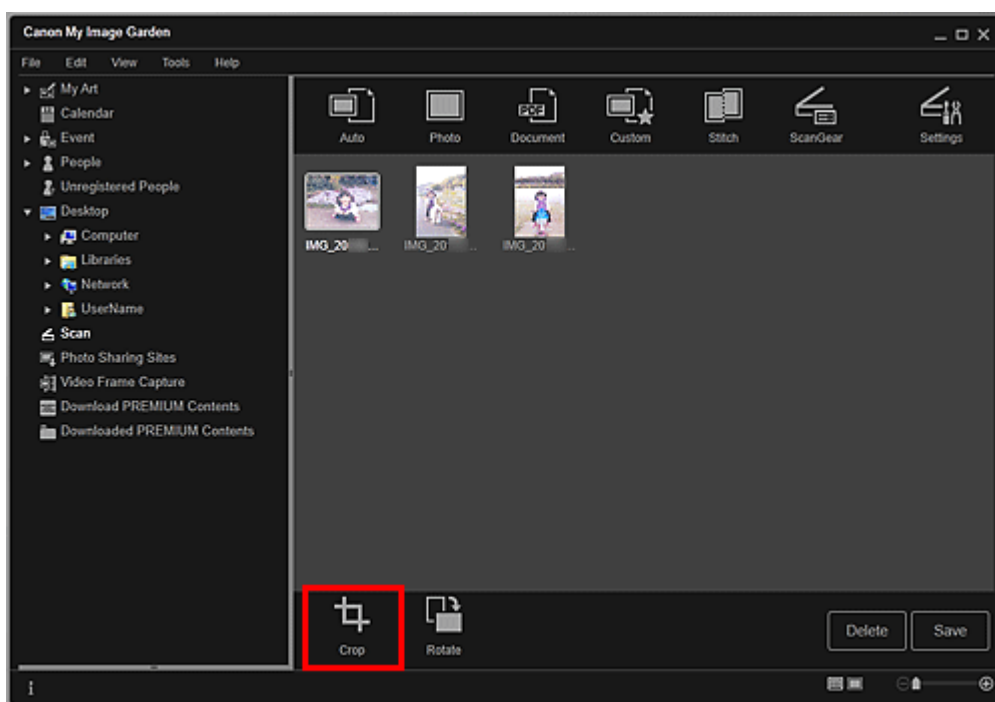

Осуществляется переход к окну Обрезка (Crop), и вдоль границы изображения появляется белая рамка.

Примечание.

- Сведения о сканировании изображений см. в разделе «[Сканирование фотографий](#)».

2. Растяните белую рамку на изображении для настройки области обрезки и щелкните Применить (Apply).

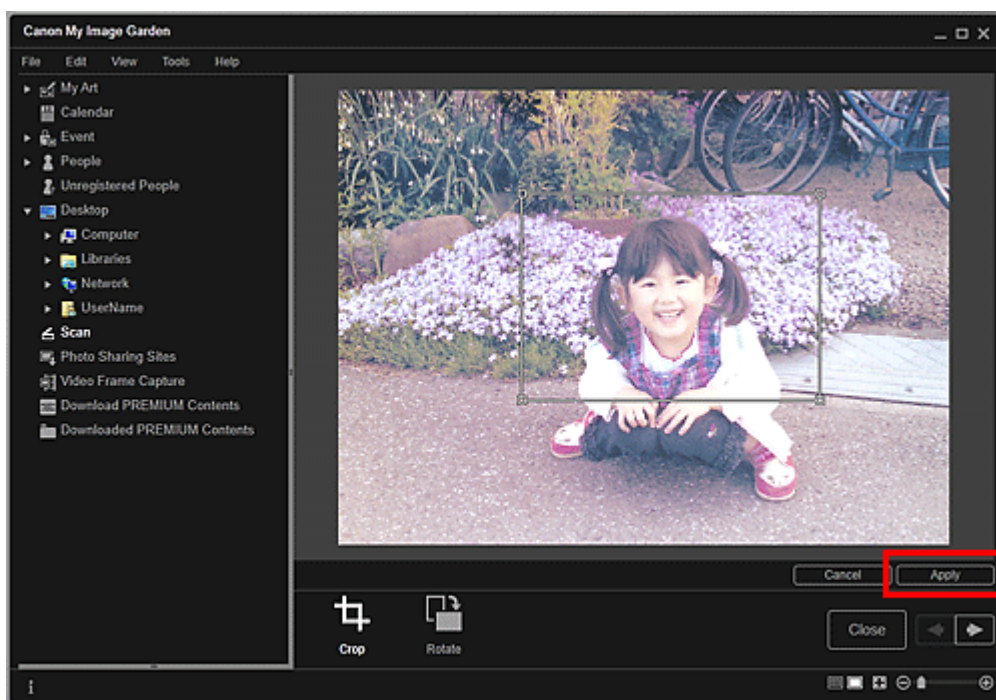

Примечание.

- Чтобы переместить область обрезки, поместите курсор в пределы белой рамки и перетащите ее.
- Каждый щелчок кнопки Повернуть (Rotate) позволяет повернуть выбранное изображение на 90° по часовой стрелке.

3. Щелкните Закреть (Close).

Осуществляется переход к окну Сканировать (Scan).

4. Щелкните Сохранить (Save).

➔ Диалоговое окно Сохранить (окно Сканировать)

Связанные разделы

- Окно Обрезка (окно Сканировать)

Наверх ▲

A061

My Image Garden

Редактирование объектов

- Установка темы и основных людей
- Изменение фона
- Изменение макета
- Автоматическое изменение порядка фотографий
- Добавление, удаление или изменение порядка страниц
- Вставка/настройка изображений
- Добавление текста к фотографиям

[Наверх ▲](#)

A062

My Image Garden

Установка темы и основных людей

В окне Мои работы (My Art) можно установить тему и основных людей для создания объектов.

Примечание.

- Сведения о переходе к окну Мои работы (My Art) см. в разделе «[Окно Мои работы](#)».
- В следующих описаниях в качестве примера используется редактирование коллажа. В зависимости от создаваемых элементов экраны могут отличаться.

1. Щелкните Тема и основные люди (Theme and Main People) в окне Мои работы (My Art).



Открывается диалоговое окно Выберите тему и основных людей (Select Theme and Main People).

2. Выберите необходимую тему.

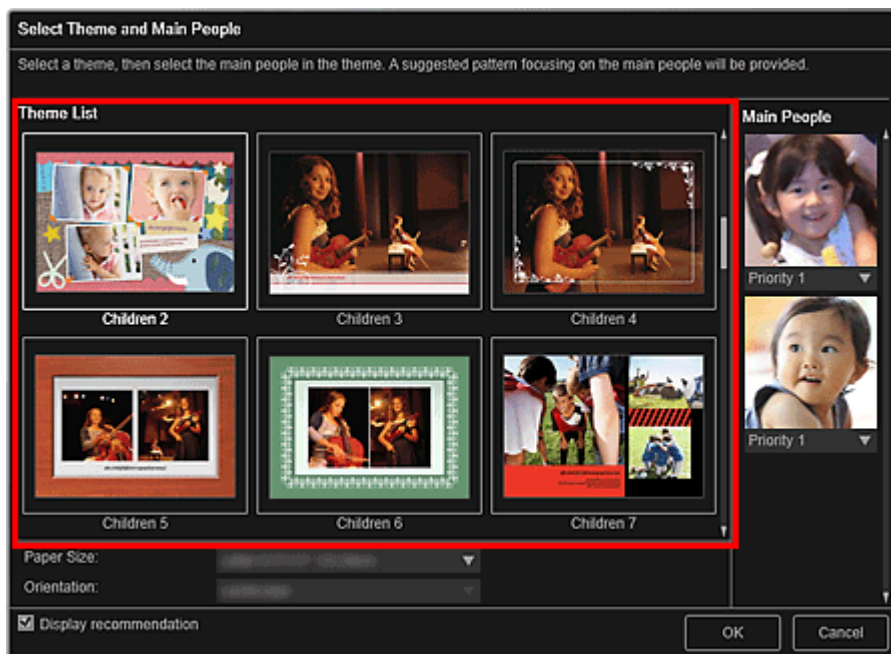

3. Укажите приоритет людей.

Можно выбрать Приоритет 1 (Priority 1) или Приоритет 2 (Priority 2).

Оставьте поле пустым, если указание приоритета не требуется.

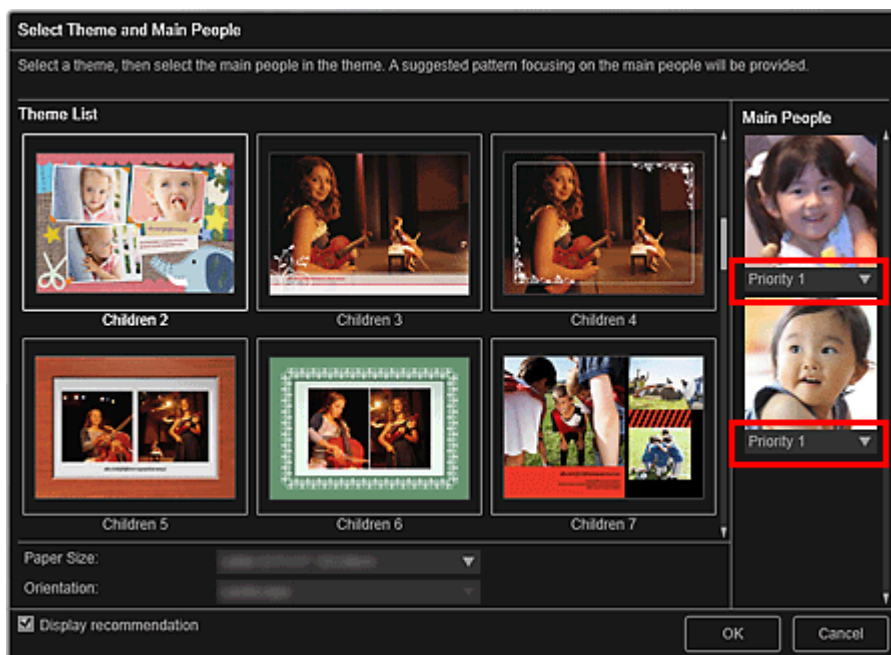

4. Выберите Размер бумаги (Paper Size) и Ориентация (Orientation).

Примечание.

- Доступные для выбора значения параметров Размер бумаги (Paper Size) и Ориентация (Orientation) могут различаться в зависимости от темы.

5. Убедитесь, что флажок Отобразить рекомендацию (Display recommendation) установлен.

Изображения автоматически вставляются в рамки макета объекта с учетом зарегистрированной на них информации.

Описание регистрации информации на изображения см. в разделе «[Регистрация различной информации на фотографиях](#)».

Примечание.

- С более высоким приоритетом используются изображения, имеющие более высокий

рейтинг, а также часто просматриваемые изображения.

- Снимите этот флажок, если необходимо вставить в объект изображения, указанные вручную. Порядок вставки изображений описан в разделе « [Вставка/настройка изображений](#) ».
 - При отображении сообщения [Определение людей...](#) (Identifying people...) в области [Незарегистрированные люди](#) (Unregistered People) глобального меню результат может отличаться от ожидаемого, так как функция автоматического размещения не применяется к изображениям, для которых еще не выполнен анализ.
 - В зависимости от результатов анализа изображений могут быть выбраны фотографии не только основных людей.
-

6. Щелкните ОК (OK).

Отображается объект в соответствии с установленной темой и основными людьми.

Связанные разделы

- [Диалоговое окно Выберите тему и основных людей](#)

[Наверх ▲](#)

A063

My Image Garden

Изменение фона

В окне Мои работы (My Art) можно постранично изменять фон объектов.

Внимание!

- Эта функция недоступна при использовании высококачественного содержимого.
- Эта функция может быть недоступна в зависимости от типа и темы объекта.

Примечание.

- Сведения о переходе к окну Мои работы (My Art) см. в разделе «[Окно Мои работы](#)».
- В качестве примера в следующих описаниях используется редактирование этикетки для диска. В зависимости от создаваемых элементов экраны могут отличаться.

1. В области эскизов страниц выберите страницу, фон которой необходимо изменить.

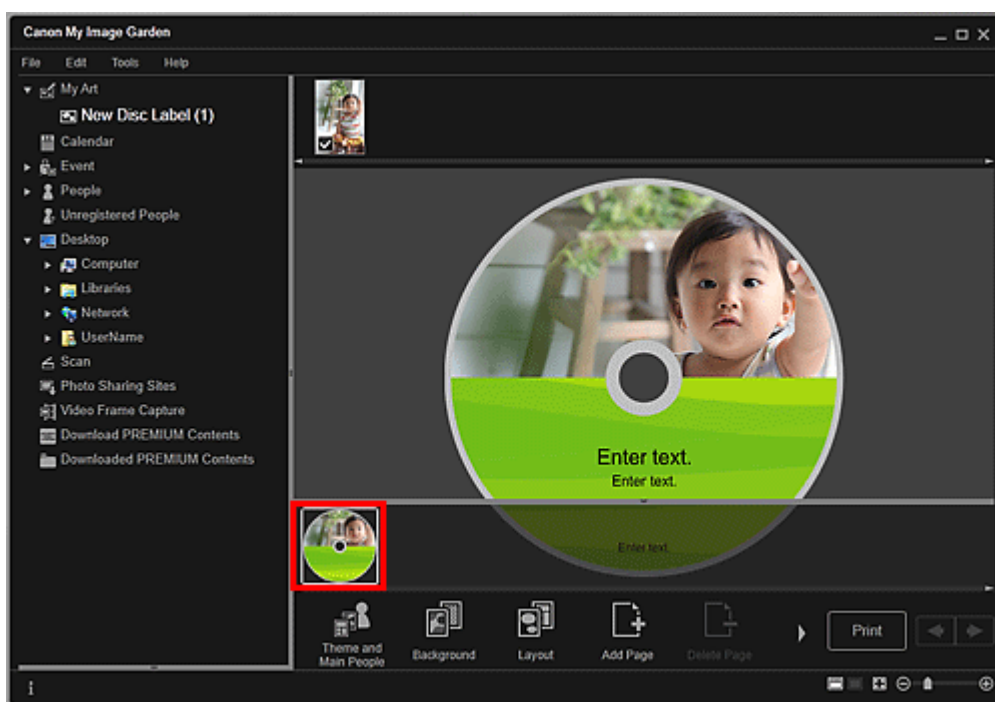

Примечание.

- Если область эскизов страниц не отображается, щелкните панель над кнопками операций.

2. Щелкните Фон (Background).

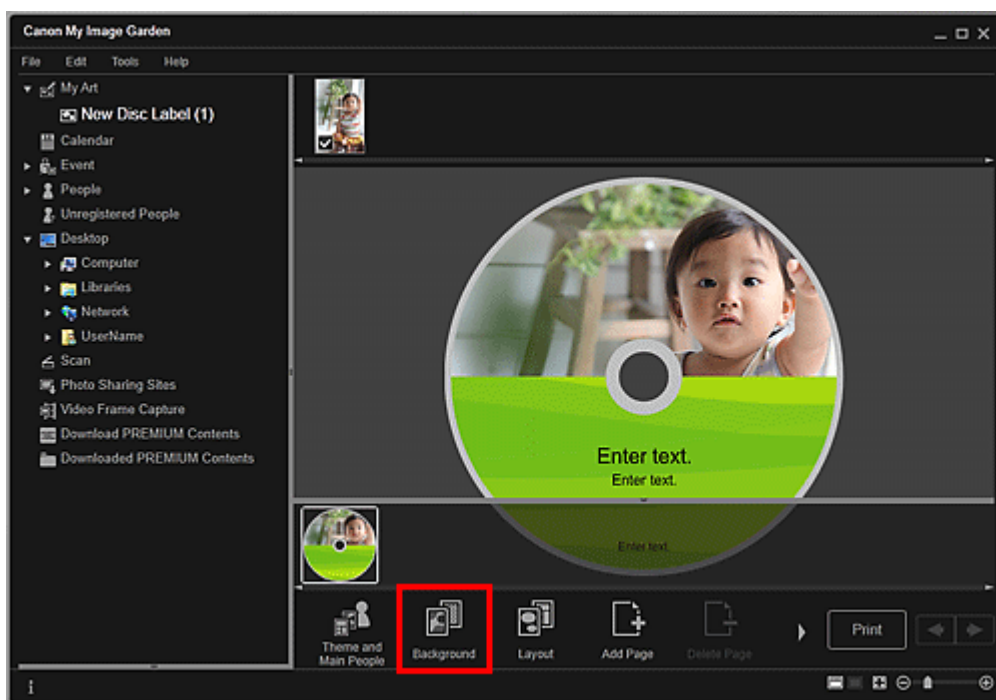

Открывается диалоговое окно Выбрать фон (Select Background).

3. Выберите фон.

Выберите необходимый тип фона в диалоговом окне Выбрать фон (Select Background).

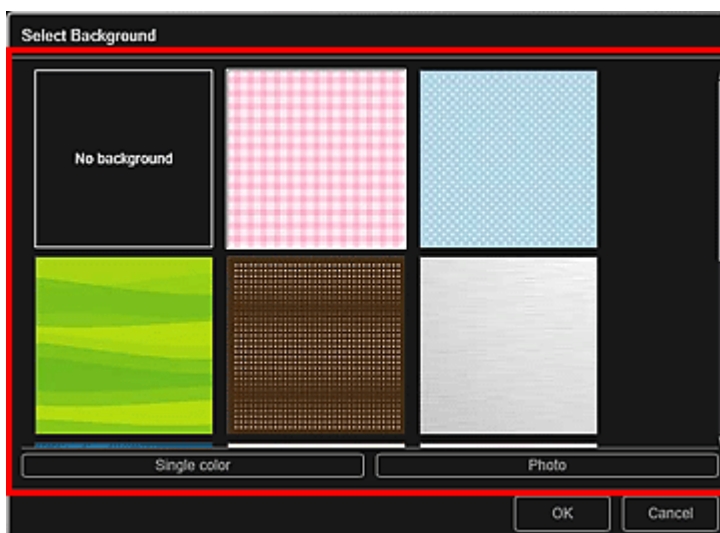

Если выбрано значение Без фона (No background)

Будет использован пустой (белый) фон.

Если выбран образец изображения

В качестве фона будет использовано выбранное изображение.

Если выбрано значение Один цвет (Single color)

Отобразится диалоговое окно Цвет (Color). Выберите цвет, а затем щелкните ОК.

Если выбрано значение Фото (Photo)

Можно вставить в качестве фона любую фотографию на выбор.

Примечание.

- В зависимости от типа объекта и выбранной темы элементы Один цвет (Single color) и Фото (Photo) могут не отображаться.

4. Щелкните ОК (OK).

Выбранный фон задается для выбранной страницы.

Если выбрано Фото (Photo), можно вставить фоновое изображение, перетаскив его из области

материалов. Можно также выполнить сканирование объекта, например фотографии, и вставить его в фон. Щелкните правой кнопкой мыши фон страницы в области редактирования, а затем выберите Использовать отсканированное изображение (Use Scanned Image) в отображаемом меню.

При вставке фона в верхнем правом углу изображения появляется панель инструментов редактирования фона, с помощью которой можно регулировать положение, прозрачность и размер фонового изображения.

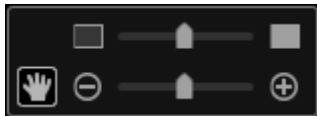



 (Настройка положения)



Можно изменять вид курсора, переключаясь между стандартным видом и видом 

(Перемещение). Выберите вид  (Перемещение) и перетащите изображение, чтобы изменить его положение. Измените вид курсора на стандартный, чтобы зафиксировать положение изображения.

 (Настройка прозрачности)

Можно с легкостью настраивать прозрачность изображения, перетаскивая регулятор. Можно также изменить прозрачность, щелкнув  (Прозрачность: 0 %) или  (Прозрачность: 100 %).

 (Уменьшение/увеличение)

Щелкните  (Уменьшить) или  (Увеличить), чтобы уменьшить или увеличить размер отображаемого фонового изображения. Можно также с легкостью изменять размер отображаемого изображения, перетаскивая регулятор.

Примечание.

- В зависимости от размера изображения для предварительного просмотра панель инструментов редактирования фона может быть скрыта за областью эскизов страниц, в результате чего ее использование невозможно. В этом случае щелкните панель в верхней части области эскизов страниц для ее скрытия.
- Сведения о вставке отсканированного изображения в фон см. в разделе «[Вставка/настройка изображений](#)».

Связанные разделы

- [Диалоговое окно Выбрать фон](#)

[Наверх](#) ▲

A064

My Image Garden

Изменение макета

В окне Мои работы (My Art) можно постранично изменять макет объектов.

Внимание!

- Эта функция недоступна при использовании высококачественного содержимого.
- Эта функция может быть недоступна в зависимости от типа и темы объекта.

Примечание.

- Сведения о переходе к окну Мои работы (My Art) см. в разделе «[Окно Мои работы](#)».
- В следующих описаниях в качестве примера используется редактирование макета фотографии. В зависимости от создаваемых элементов экраны могут отличаться.

1. Выберите страницу в области эскизов страниц.

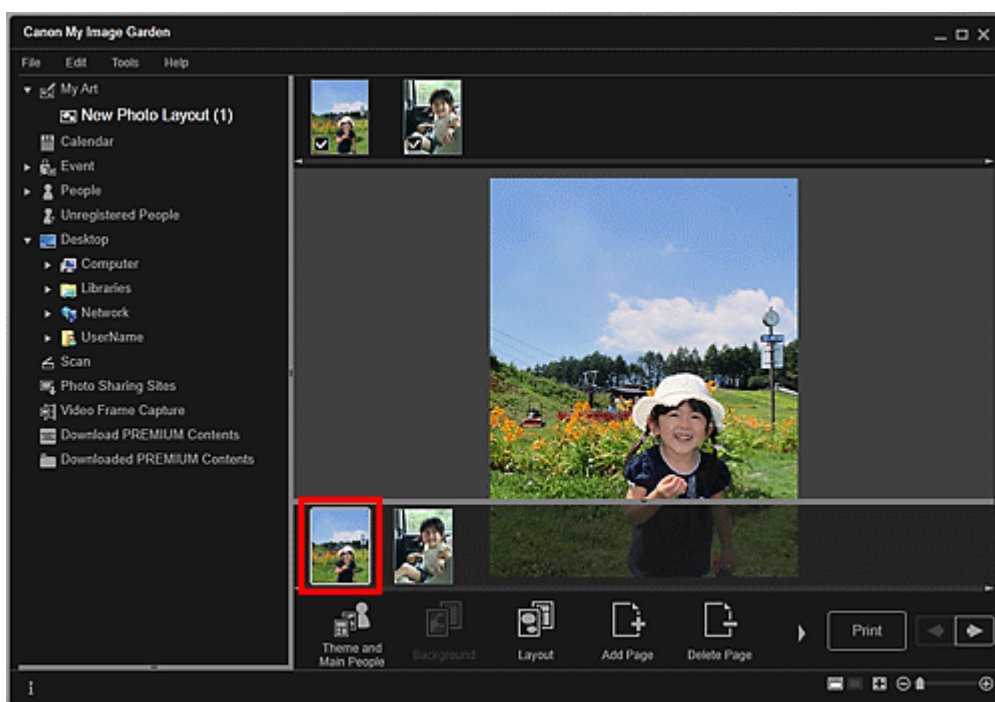

Примечание.

- Если область эскизов страниц не отображается, щелкните панель над кнопками операций.

2. Щелкните Макет (Layout).

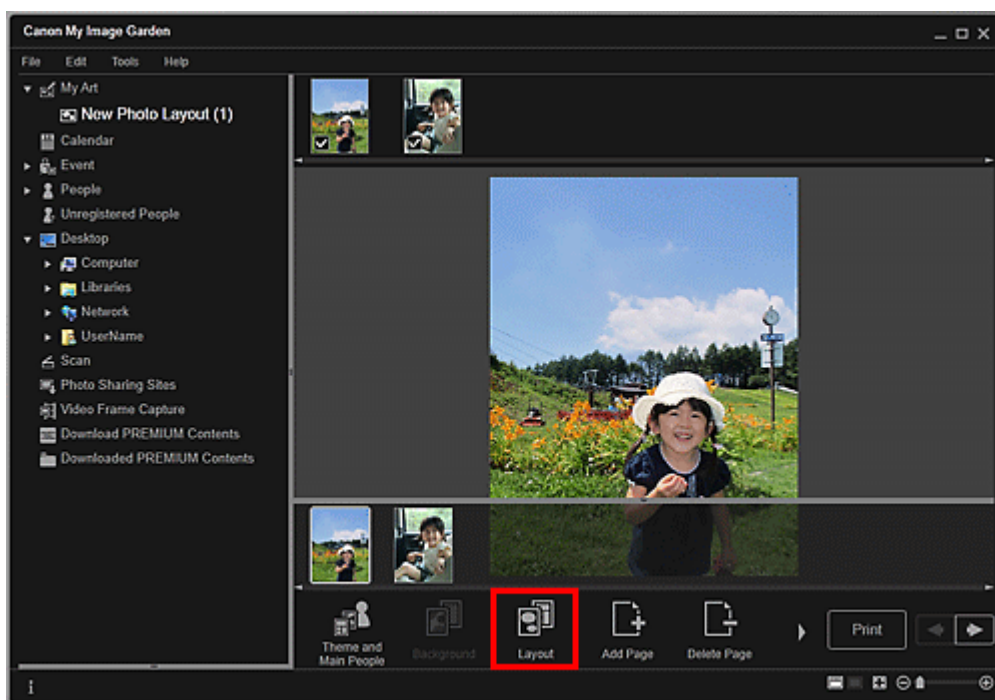

Открывается диалоговое окно Выбрать макет (Select Layout).

3. Выберите требуемый макет.

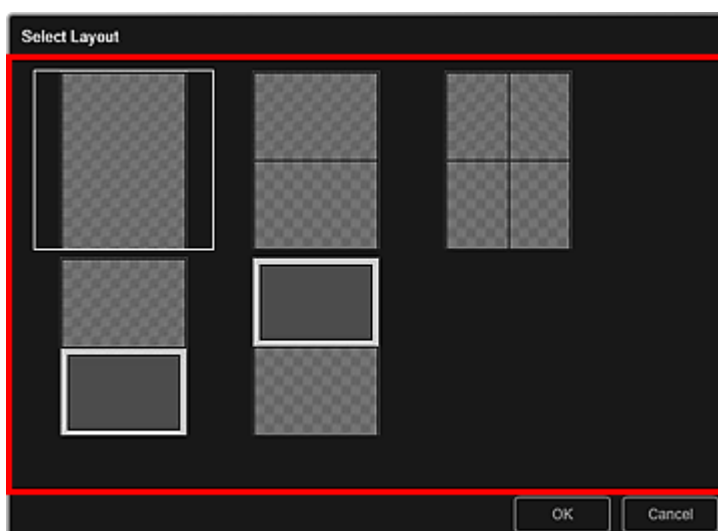

4. Щелкните ОК (OK).

Макет выбранной страницы изменяется на новый выбранный макет.

Связанные разделы

- Диалоговое окно Выбрать макет

Наверх ▲

Руководство по My Image Garden > Использование различных режимов > Редактирование объектов
> Автоматическое изменение порядка фотографий

A065

My Image Garden

Автоматическое изменение порядка фотографий

В окне Мои работы (My Art) можно автоматически помещать изображения в рамки на макетах объектов.

Внимание!

- Эта функция может быть недоступна при использовании высококачественного содержимого.

Примечание.

- Сведения о переходе к окну Мои работы (My Art) см. в разделе «Окно Мои работы».
- В следующих описаниях в качестве примера используется редактирование коллажа. В зависимости от создаваемых элементов экраны могут отличаться.

1. В области эскизов страниц выберите страницу, на которую необходимо поместить изображения.

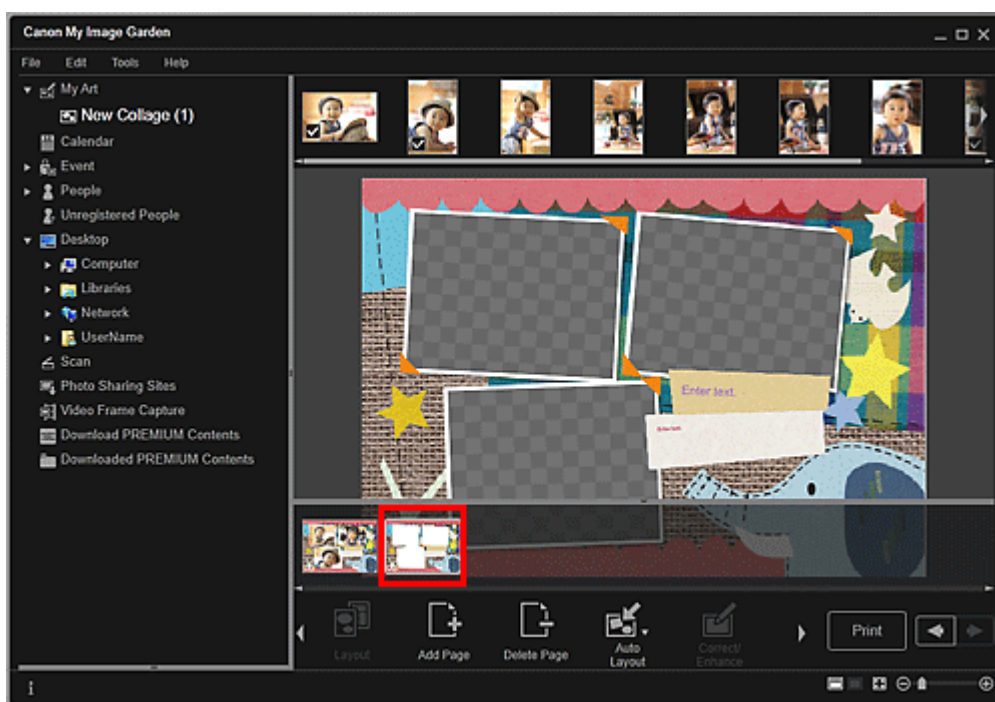

Примечание.

- Если область эскизов страниц не отображается, щелкните панель над кнопками операций.

2. Щелкните Автомакет (Auto Layout).

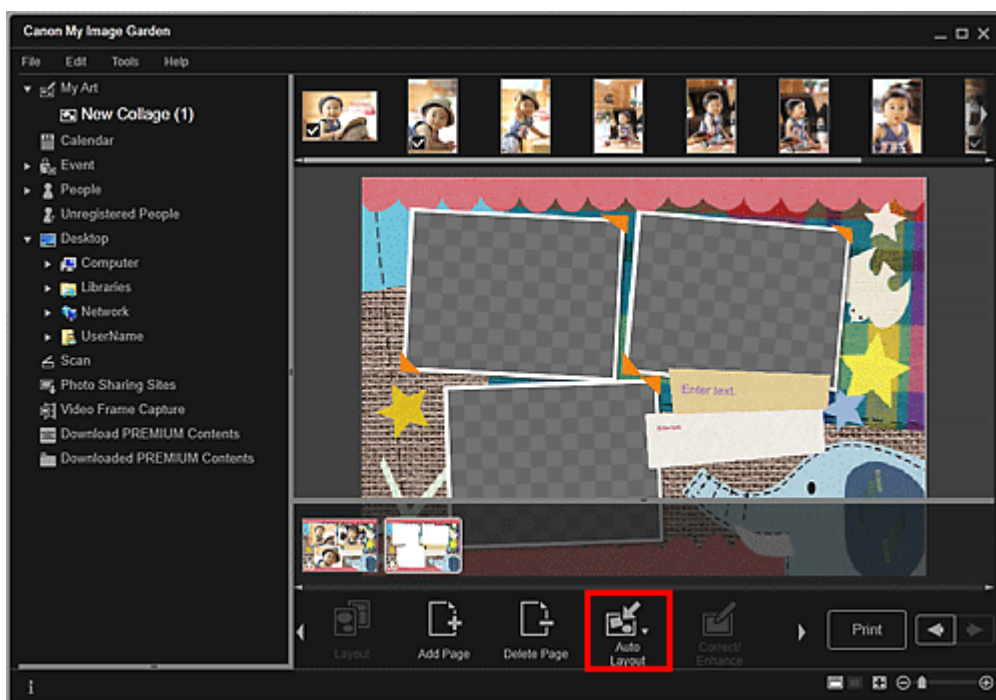

3. Выберите тип макета в отображаемом меню.

Размещение изображений из области материалов осуществляется автоматически в соответствии с выбранным типом макета.

Если выбрано значение **Отобразить рекомендацию (Display recommendation)**

Выбор подходящих изображений и их размещение в рамках на макете осуществляется на основании рейтинга и сведений о людях, зарегистрированных для изображений. Шаблоны изображений в объекте сменяются при каждом щелчке данного параметра.

Внимание!

- Макет может отличаться от ожидаемого, если для изображения в области материалов не был выполнен анализ изображений. Об определении параметров анализа изображений см. в разделе «[Вкладка Параметры анализа изображений \(Image Analysis Settings\)](#)».

Если выбрано значение **По материалу (Material order)**

Изображения помещаются в рамки на макете в том порядке, в котором они отображаются в области материалов.

Если выбрано значение **По дате (Date order)**

Изображения помещаются в рамки на макете в хронологическом порядке в зависимости от даты съемки или даты создания.

Примечание.

- Можно также изменять порядок размещенных изображений, перетаскивая их в области редактирования.

A066

My Image Garden

Добавление, удаление или изменение порядка страниц

В окне Мои работы (My Art) можно добавлять страницы в объекты или удалять их. Можно также изменять порядок страниц.

- ➔ Добавление страниц
- ➔ Удаление страниц
- ➔ Изменение порядка страниц

Внимание!

- Эта функция недоступна для календарей или открыток.
- Эта функция недоступна при использовании высококачественного содержимого.

Примечание.

- Сведения о переходе к окну Мои работы (My Art) см. в разделе «Окно Мои работы».
- В следующих описаниях в качестве примера используется редактирование коллажа. В зависимости от создаваемых элементов экраны могут отличаться.

Добавление страниц

Можно добавлять страницы того же макета, который отображается в области редактирования.

1. Выберите страницу в области эскизов страниц.



Примечание.

- Если область эскизов страниц не отображается, щелкните панель над кнопками операций.

2. Щелкните Добавить страницу (Add Page).

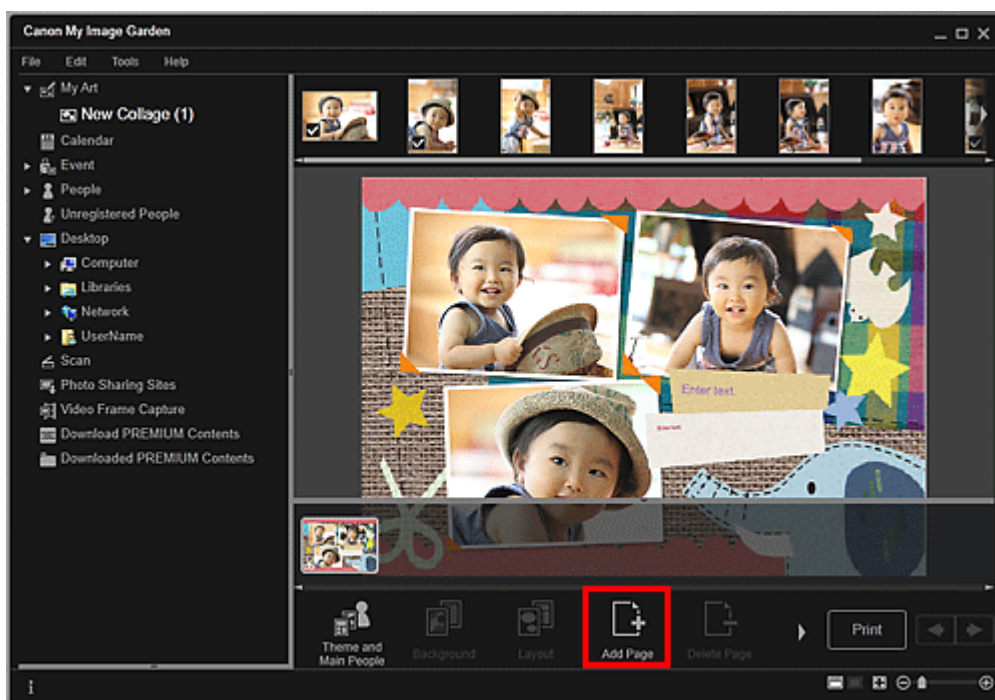

Новая страница добавляется после выбранной страницы.

Удаление страниц

Можно удалить ненужные страницы.

Примечание.

- Страницы можно удалять только при наличии нескольких страниц.

1. Выберите ненужную страницу в области эскизов страниц.



Примечание.

- Если область эскизов страниц не отображается, щелкните панель над кнопками операций.

2. Щелкните Удалить страницу (Delete Page).

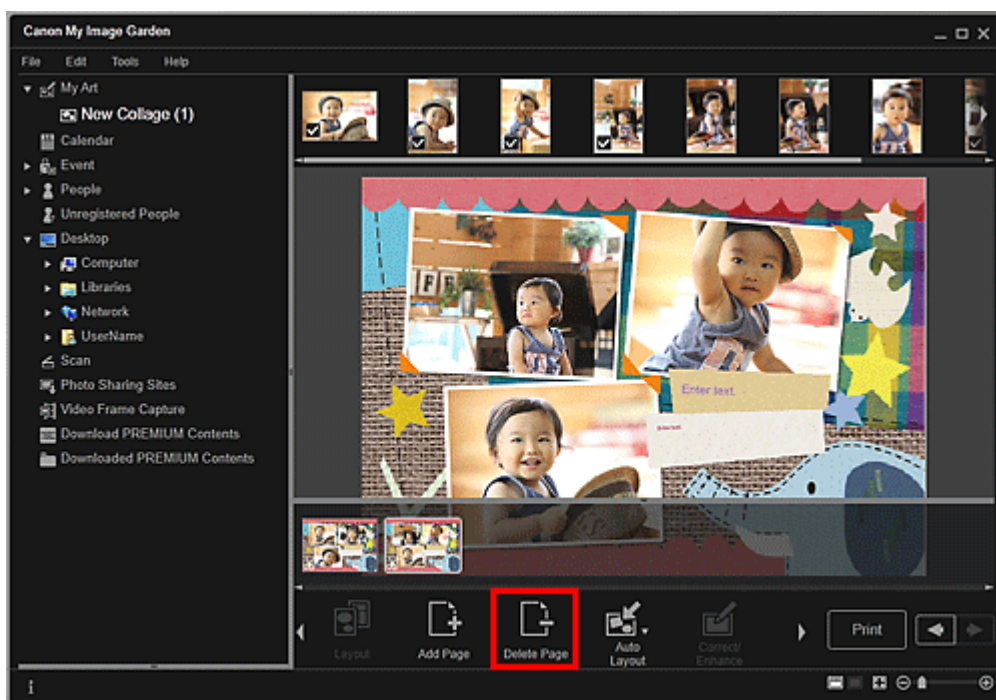

Страница удаляется.

Изменение порядка страниц

Можно изменить порядок страниц, перетаскивая страницы в области эскизов страниц.



Наверх ▲

A067

My Image Garden

Вставка/настройка изображений

В окне Мои работы (My Art) можно вставить изображения в объекты путем перетаскивания материалов или сканирования объектов (например, фотографий). Можно также изменить угол, положение и размер фотографий. Кроме того, можно исправлять и улучшать изображения.

- ➔ Вставка изображений из области материалов
- ➔ Сканирование и вставка изображений
- ➔ Настройка изображений
- ➔ Исправление/улучшение изображений

Внимание!

- Эта функция может быть недоступна при использовании высококачественного содержимого.

Примечание.

- Сведения о переходе к окну Мои работы (My Art) см. в разделе «[Окно Мои работы](#)».
- В следующих описаниях в качестве примера используется редактирование коллажа. В зависимости от создаваемых элементов экраны могут отличаться.

Вставка изображений из области материалов

Можно вставлять изображения из области материалов в рамки на макете объекта или заменять изображения.

1. В окне Мои работы (My Art) выберите изображение в области материалов.

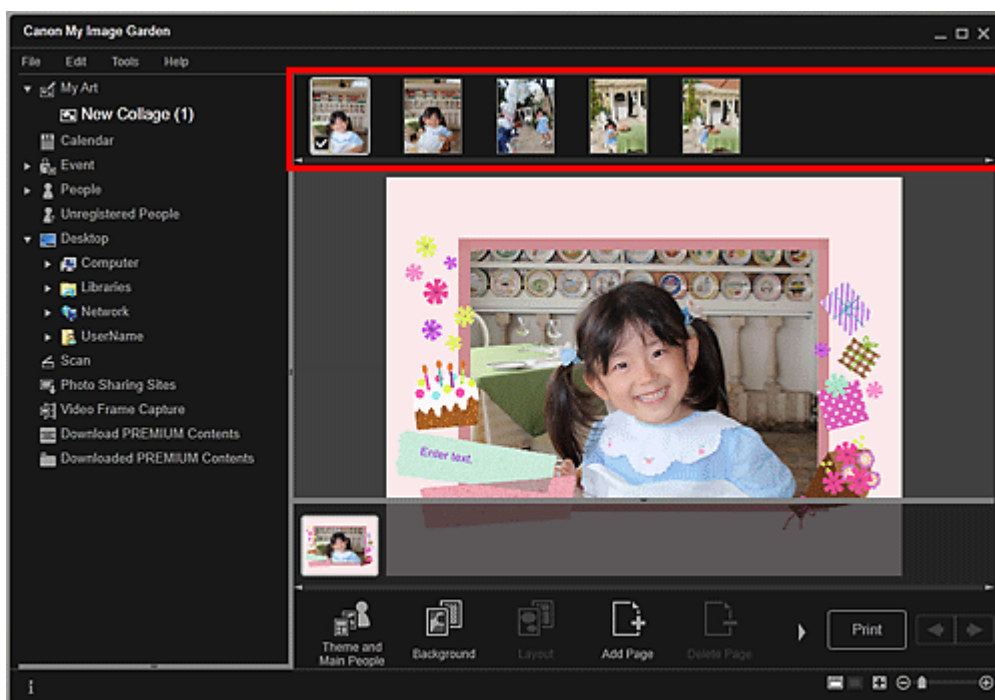

2. Перетащите изображение в рамку на макете объекта.

При перемещении изображения в рамку на макете на изображении появляется значок стрелки.

Сканирование и вставка изображений

Можно выполнить сканирование своих любимых фотографий и других материалов и вставить их в объекты. Можно выполнить сканирование в несколько простых этапов или воспользоваться ScanGear (драйвер сканера).

1. Поместите объект на рабочую поверхность.
2. В области редактирования окна Мои работы (My Art) щелкните правой кнопкой мыши изображение, рамку на макете или фон, а затем выберите Использовать отсканированное изображение (Use Scanned Image) в отображаемом меню.

Примечание.

- Чтобы вставить отсканированное изображение в фон, установите флажок рядом с элементом Фото (Photo) в диалоговом окне Выбрать фон (Select Background).

3. В меню Использовать отсканированное изображение (Use Scanned Image) щелкните Сканирование с помощью ScanGear (Scan via ScanGear) или Автоматическое сканирование (Auto Scan).

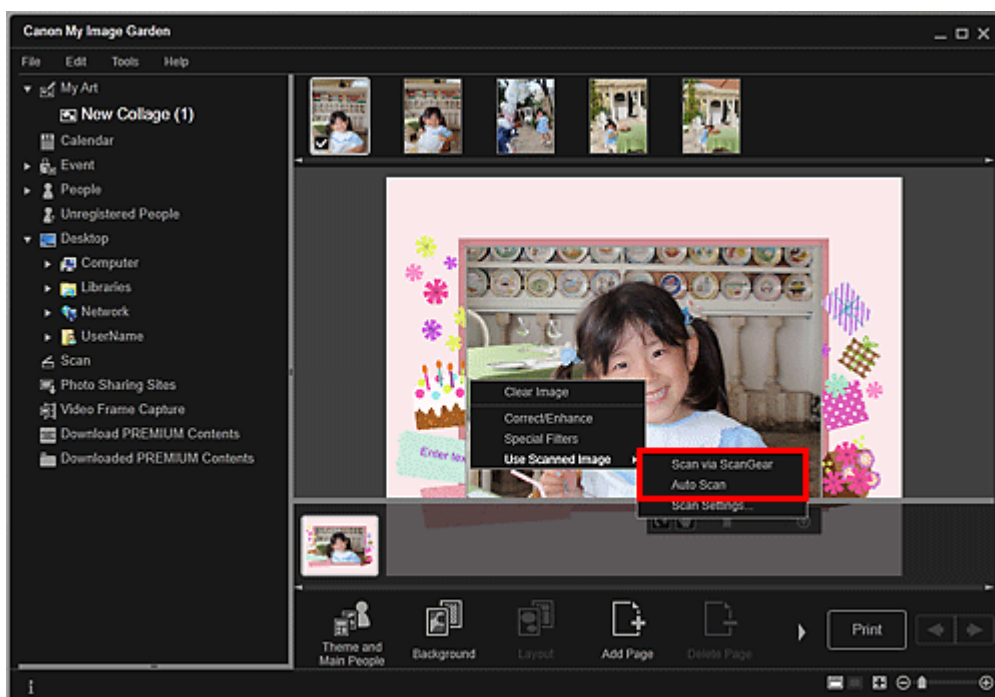

Если выбрано значение Сканирование с помощью ScanGear (Scan via ScanGear)

Отобразится экран ScanGear. Можно выполнить сканирование в том режиме, который необходимо использовать.

Подробные сведения о сканировании см. на соответствующей странице документа Электронное руководство.

Если выбрано значение Автоматическое сканирование (Auto Scan)

Начинается сканирование. Объекты определяются автоматически.

Примечание.

- Чтобы задать параметры сканирования или сохранения, щелкните Параметры сканирования... (Scan Settings...) в меню Использовать отсканированное изображение (Use Scanned Image). О настройке см. на соответствующей странице документа Электронное руководство.

Настройка изображений

Можно изменять угол, положение и размер изображений, вставленных в объект. Можно также улучшать изображения путем настройки яркости и контрастности изображения или использования специальных фильтров.

Изменение угла, положения и размера изображений

1. Выберите изображение в области редактирования окна Мои работы (My Art).

Под выбранным изображением появляется средство редактирования изображений.

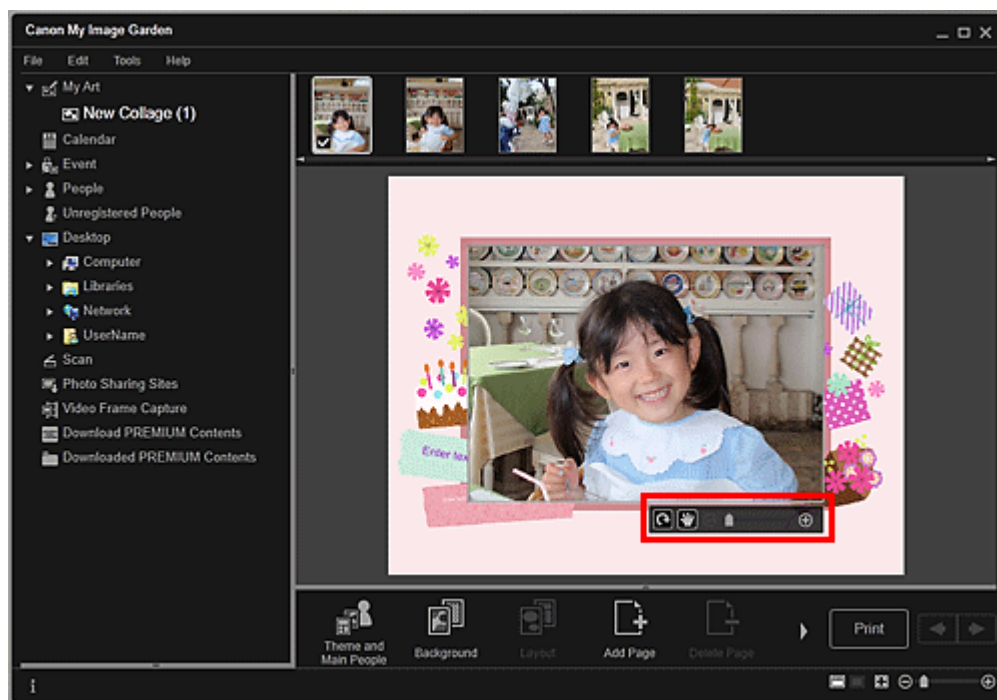

2. Измените угол, положение и размер с помощью панели инструментов редактирования.



(Поворот на 90°)

Каждый щелчок кнопки позволяет повернуть изображение на 90° по часовой стрелке.





(Настройка положения)

Можно изменять вид курсора, переключаясь между стандартным видом и видом 

(Перемещение). Выберите вид  (Перемещение) и перетащите изображение, чтобы изменить его положение. Измените вид курсора на стандартный, чтобы зафиксировать положение изображения.



(Уменьшение/увеличение)

Щелкните  (Уменьшить) или  (Увеличить), чтобы уменьшить или увеличить размер отображаемого изображения. Можно также с легкостью изменять размер отображаемого изображения, перетаскивая регулятор.

Примечание.

- Когда объект находится в макете фотографии, отображается элемент Добавить дату (Add date). Щелкните, чтобы добавить дату на фотографию.

Исправление/улучшение изображений

1. В области редактирования щелкните изображение правой кнопкой мыши, а затем выберите Исправить/улучшить (Correct/Enhance) или Специальные фильтры (Special Filters) в отображаемом меню.

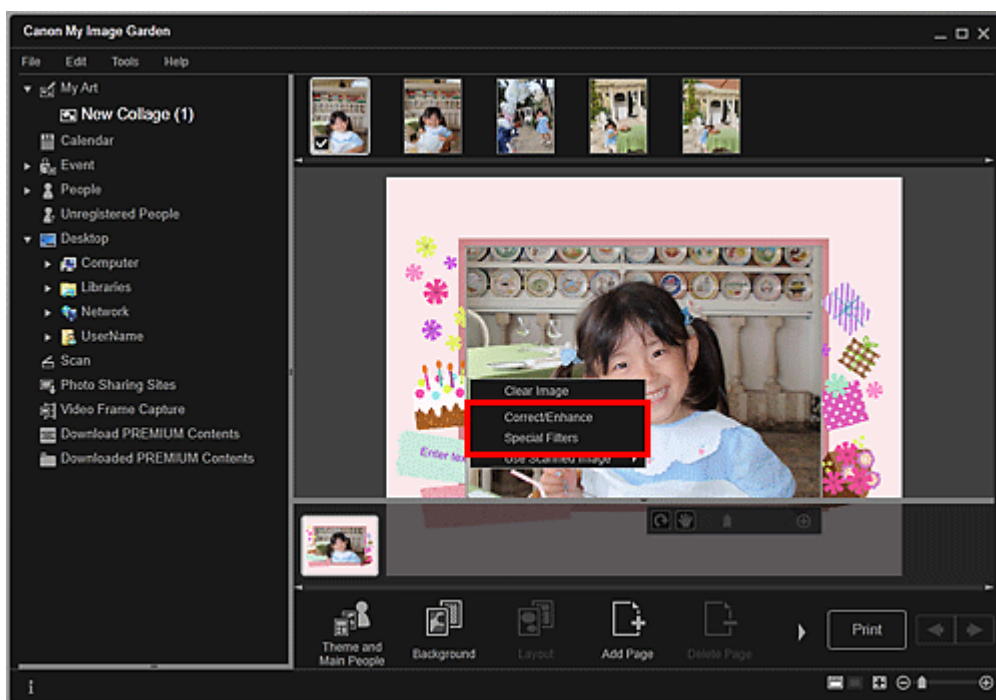

Если выбрано значение Исправить/улучшить (Correct/Enhance)

Появляется окно Исправить/улучшить изображения (Correct/Enhance Images). Можно устранить эффект красных глаз или настроить яркость и контрастность изображений.

➔ Исправление и улучшение фотографий

Если выбрано значение Специальные фильтры (Special Filters)

Появляется окно Специальные фильтры изображений (Special Image Filters). Можно с легкостью улучшать фотографии с использованием фильтра по своему выбору.

➔ Улучшение фотографий с помощью специальных фильтров

Наверх ▲

A068

My Image Garden

Добавление текста к фотографиям

В окне Мои работы (My Art) можно добавлять текст к открыткам, коллажам, этикеткам для дисков и другим объектам, содержащим текстовое поле.

Внимание!

- Эта функция может быть недоступна в зависимости от типа и темы объекта.

Примечание.

- Сведения о переходе к окну Мои работы (My Art) см. в разделе «Окно Мои работы».
- В следующих описаниях в качестве примера используется редактирование коллажа. В зависимости от создаваемых элементов экраны могут отличаться.

1. Щелкните текстовое поле объекта в окне Мои работы (My Art).

Под текстовым полем появляется панель настроек текста.



2. Введите текст в текстовом поле.

3. Используйте панель настроек текста для изменения типа шрифта, размера шрифта, цвета шрифта и положения текста.

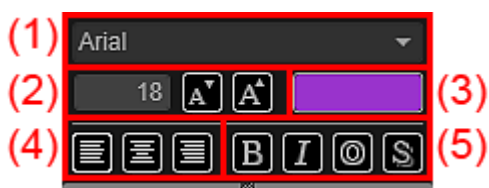

(1) Шрифт

Выберите тип шрифта.

(2) Размер

Можно задать размер шрифта в диапазоне 5–100 пунктов.



(Уменьшить размер)

Уменьшение размера шрифта на 1 пункт при каждом нажатии.



(Увеличить размер)

Увеличение размера шрифта на 1 пункт при каждом нажатии.

(3) Цвет

Можно выбрать цвет шрифта.



(Настройка цвета)

Щелкните, чтобы отобразить диалоговое окно Цвет (Color). Выберите необходимый цвет.

(4) Выравнивание текста

Можно задать необходимый способ выравнивания текста.

Можно выбрать выравнивание текста по левому краю, по центру или по правому краю.

(5) Начертание

Можно задать начертание шрифта.

Вы можете выбрать полужирное начертание, курсивное начертание, подчеркивание или затенение.

Можно также задать несколько начертаний.



Примечание.

- Щелкните полосу в нижней части панели настроек текста, чтобы отобразить или скрыть область настройки выравнивания текста и начертаний.
 - Доступные начертания отличаются в зависимости от выбранного шрифта.
-

4. Щелкните за пределами текстового поля.

Введенный текст отобразится на объекте.

[Наверх ▲](#)

A070

My Image Garden

Исправление и улучшение фотографий

Можно устранить эффект красных глаз или настроить яркость и контрастность изображений.

Выберите изображение в области редактирования в окне Мои работы (My Art), окне Календарь (Calendar) с установкой Обзор дня (Day View), окне Событие (Event), расширенном отображении окна Люди (People), окне Незарегистрированные люди (Unregistered People) или окне папок, затем щелкните Исправить/улучшить (Correct/Enhance) в нижней части экрана для отображения окна Исправить/улучшить изображения (Correct/Enhance Images). В окне Исправить/улучшить изображения (Correct/Enhance Images) можно выполнить указанные ниже исправления и улучшения.

Внимание!

- Эта функция недоступна, если выбран PDF-файл.
- Исправление или улучшение может оказаться невозможным из-за недостатка памяти в зависимости от размера выбранного изображения.

Авт. исправление фото

Можно автоматически применять коррекции, подходящие для фотографий, на основании анализа полученного снимка.

➔ [Использование функции автоматического исправления фотографий](#)



Исправление красных глаз

Можно уменьшить красноту глаз, вызванную фотовспышкой.

➔ [Использование функции исправления красных глаз](#)



Повышение яркости лиц

На ярком фоне лица иногда выглядят темными. Это можно исправить.

➔ [Использование функции повышения яркости лиц](#)



Повышение четкости лиц

Можно повысить четкость лиц, оказавшихся «не в фокусе».

➔ Использование функции повышения четкости лиц



Цифровая обработка лиц

Можно улучшить вид кожи, сгладив дефекты и морщины.

➔ Использование цифровой обработки лиц



Устранение пятен

Можно сгладить родинки.

➔ Использование функции устранения пятен



Настройка изображения

Можно настроить яркость и контрастность, четкость всего изображения и т. д.

Можно также уменьшить резкость контуров объектов или удалить фоновый цвет.

➔ Настройка изображений



Обрезка

Можно выбрать область изображения, которую необходимо сохранить, с исключением остальных частей.

➔ Обрезка фотографий



Связанные разделы

- [Окно Исправить/улучшить изображения](#)

[Наверх ▲](#)

Руководство по My Image Garden > Использование различных режимов > Исправление и улучшение фотографий > Использование функции автоматического исправления фотографий

A071

My Image Garden

Использование функции автоматического исправления фотографий

Можно автоматически применять коррекции, подходящие для фотографий, на основании анализа полученного снимка.



Внимание!

- Функцию автоматического исправления фотографий нельзя применять к изображениям, которые были исправлены с помощью функции автоматического исправления и сохранены. Кроме того, функция автоматического исправления фотографий может быть недоступна для изображений, которые были отредактированы с помощью приложений и цифровых камер, изготовленных другими компаниями.

Примечание.

- Можно выполнять автоматическое исправление фотографий во время печати. Процедуру настройки см. в разделе «Диалоговое окно **Параметры печати**».

1. Выберите изображения, которые необходимо исправить.

➔ Выбор изображений, PDF-файлов и видеоизображений

2. Щелкните Исправить/улучшить (Correct/Enhance) в нижней части экрана.

Появляется окно Исправить/улучшить изображения (Correct/Enhance Images).



3. Выберите изображение, которое требуется исправить, в области выбранных изображений.

Выбранное изображение появится в области предварительного просмотра.

Примечание.

- Если выбрано только одно изображение, отображается только изображение для предварительного просмотра без области выбранных изображений.

4. Убедитесь, что выбрана вкладка Авто (Auto).

5. Щелкните Авт. исправление фото (Auto Photo Fix), а затем щелкните ОК (OK).

Фото будет полностью исправлено автоматически, и значок  (Исправление/улучшение) появится слева вверху на изображении.

Примечание.

- Щелкните  (Показать экран сравнения), чтобы отобразить изображения до и после коррекции рядом друг с другом для сравнения и проверки результата.
- Щелкните Сброс выбранного изображения (Reset Selected Image) для отмены всех исправлений.
- Установите флажок Применить ко всем изобр. (Apply to all images), чтобы исправить изображения, показанные в области выбранных изображений.
- Рекомендуется снять флажок Отдать приоритет информации Exif (Prioritize Exif info). Снимите этот флажок для применения исправлений, основанных на результатах анализа изображения. Установите этот флажок для применения исправлений, основанных, главным образом, на параметрах, используемых при съемке.
- Результат исправления может отличаться от ожидаемого в зависимости от выбранного изображения.

6. Щелкните Сохранить выбранное изобр. (Save Selected Image) или Сохранить все исправ. изобр. (Save All Corrected Images).

Исправленные изображения сохраняются как новые файлы.

Примечание.

- Чтобы сохранить только необходимые изображения, выберите их и щелкните Сохранить выбранное изобр. (Save Selected Image). Щелкните Сохранить все исправ. изобр. (Save All Corrected Images), чтобы одновременно сохранить все исправленные изображения.
- Исправленные изображения можно сохранять только в формате JPEG/Exif.

7. Щелкните Выход (Exit).

Внимание!

- Если не сохранить исправленные изображения, все исправления будут удалены.

Связанные разделы

- [Окно Исправить/улучшить изображения](#)

[Наверх ▲](#)

A072

My Image Garden

Использование функции исправления красных глаз

Можно уменьшить красноту глаз, вызванную фотовспышкой.

Существуют два метода исправления эффекта «красных глаз»: автоматически и вручную.



Примечание.

- Можно выполнять автоматическое исправление эффекта «красных глаз» во время печати. Процедуру настройки см. в разделе «[Диалоговое окно Параметры печати](#)».

1. Выберите изображения, которые необходимо исправить.
➔ [Выбор изображений, PDF-файлов и видеоизображений](#)
2. Щелкните Исправить/улучшить (Correct/Enhance) в нижней части экрана. Появляется окно Исправить/улучшить изображения (Correct/Enhance Images).



3. Выберите изображение, которое требуется исправить, в области выбранных изображений. Выбранное изображение появится в области предварительного просмотра.

Примечание.

- Если выбрано только одно изображение, отображается только изображение для предварительного просмотра без области выбранных изображений.

Автоматическая коррекция

- Убедитесь, что выбрана вкладка Авто (Auto).
- Щелкните Исправление красных глаз (Red-Eye Correction).
- Щелкните ОК (ОК).

Эффект «красных глаз» будет исправлен, а в левой верхней части изображения появится значок  (Исправление/улучшение).

Внимание!

- В зависимости от характера изображения в результате применения коррекции могут измениться не только глаза, но и другие области изображения.

Примечание.

- Щелкните  (Показать экран сравнения), чтобы отобразить изображения до и после коррекции рядом друг с другом для сравнения и проверки результата.
- Щелкните Сброс выбранного изображения (Reset Selected Image) для отмены всех исправлений.
- Установите флажок Применить ко всем изобр. (Apply to all images), чтобы исправить изображения, показанные в области выбранных изображений.

Ручная коррекция

- Щелкните Вручную (Manual), а затем щелкните Исправить/улучшить (Correct/Enhance).
- Щелкните Исправление красных глаз (Red-Eye Correction).

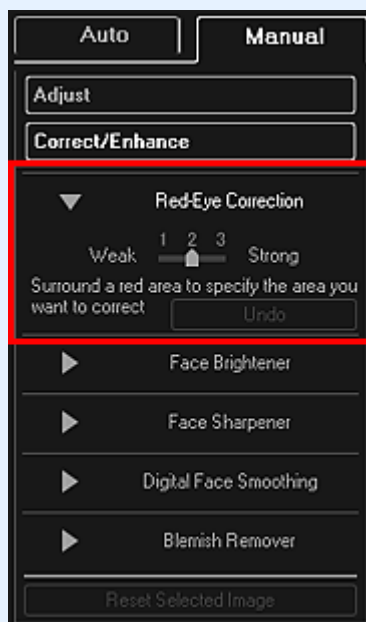

Примечание.

- Степень исправления можно изменить путем перемещения регулятора под элементом Исправление красных глаз (Red-Eye Correction).
- При наведении курсора на изображение его форма меняется на  (Кисть).

- Задайте красную область, которую необходимо исправить, путем перетаскивания, а затем щелкните кнопку ОК (ОК) на изображении.

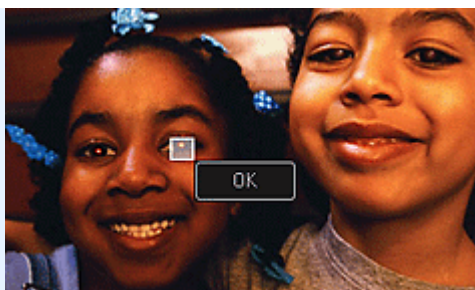

Эффект «красных глаз» будет исправлен, а в левой верхней части изображения появится значок  (Исправление/улучшение).

Примечание.

- Щелкните  (Показать экран сравнения), чтобы отобразить изображения до и после коррекции рядом друг с другом для сравнения и проверки результата.
- Щелкните Отменить (Undo) для отмены последней операции.

7. Щелкните Сохранить выбранное изобр. (Save Selected Image) или Сохранить все исправ. изобр. (Save All Corrected Images).

Исправленные изображения сохраняются как новые файлы.

Примечание.

- Чтобы сохранить только необходимые изображения, выберите их и щелкните Сохранить выбранное изобр. (Save Selected Image). Щелкните Сохранить все исправ. изобр. (Save All Corrected Images), чтобы одновременно сохранить все исправленные изображения.
- Исправленные изображения можно сохранять только в формате JPEG/Exif.

8. Щелкните Выход (Exit).



Внимание!

- Если не сохранить исправленные изображения, все исправления будут удалены.

Связанные разделы

- [Окно Исправить/улучшить изображения](#)

[Наверх ▲](#)

A073

My Image Garden

Использование функции повышения яркости лиц

На ярком фоне лица иногда выглядят темными. Это можно исправить.



Примечание.

- Функцию повышения яркости лиц рекомендуется применять в том случае, если коррекции, внесенные в результате автоматического исправления фотографий, являются недостаточными.

На ярком фоне изображения иногда выглядят темными. Это можно исправить с помощью функции «Авт. исправление фото».

➔ [Использование функции автоматического исправления фотографий](#)

1. Выберите изображения, которые необходимо исправить.

➔ [Выбор изображений, PDF-файлов и видеоизображений](#)

2. Щелкните Исправить/улучшить (Correct/Enhance) в нижней части экрана.

Появляется окно Исправить/улучшить изображения (Correct/Enhance Images).



3. Выберите изображение, которое требуется исправить, в области выбранных изображений.

Выбранное изображение появится в области предварительного просмотра.

Примечание.

- Если выбрано только одно изображение, отображается только изображение для предварительного просмотра без области выбранных изображений.

- Щелкните Вручную (Manual), а затем щелкните Исправить/улучшить (Correct/Enhance).
- Щелкните Повышение яркости лиц (Face Brightener).

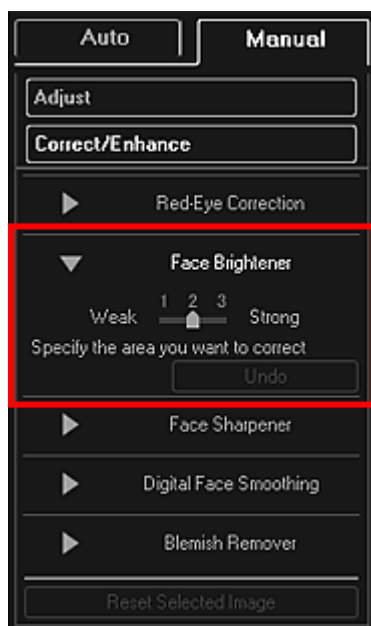

Примечание.

- Степень исправления можно изменить путем перемещения регулятора под элементом Повышение яркости лиц (Face Brightener).
- При наведении курсора на изображение форма курсора меняется на  (Перекрестие).

- Задайте область коррекции путем перетаскивания, а затем щелкните кнопку ОК (OK), появляющуюся на изображении.

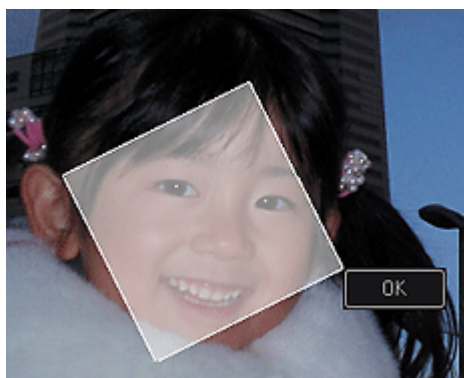

Все изображение будет исправлено таким образом, что указанная область с изображением лица станет ярче, и значок  (Исправление/улучшение) появится слева сверху на изображении.

Примечание.

- Выбранную область можно также повернуть перетаскиванием.
- Щелкните  (Показать экран сравнения), чтобы отобразить изображения до и после коррекции рядом друг с другом для сравнения и проверки результата.
- Щелкните Отменить (Undo) для отмены последней операции.

- Щелкните Сохранить выбранное изобр. (Save Selected Image) или Сохранить все исправ. изобр. (Save All Corrected Images).

Исправленные изображения сохраняются как новые файлы.

**Примечание.**

- Чтобы сохранить только необходимые изображения, выберите их и щелкните Сохранить выбранное изобр. (Save Selected Image). Щелкните Сохранить все исправ. изобр. (Save All Corrected Images), чтобы одновременно сохранить все исправленные изображения.
- Исправленные изображения можно сохранять только в формате JPEG/Exif.

8. Щелкните Выход (Exit).**Внимание!**

- Если не сохранить исправленные изображения, все исправления будут удалены.

Связанные разделы

- [Окно Исправить/улучшить изображения](#)

[Наверх ▲](#)

A074

My Image Garden

Использование функции повышения четкости лиц

Можно повысить четкость лиц, оказавшихся «не в фокусе».

Существуют два метода повышения четкости лиц: автоматически и вручную.



1. Выберите изображения, которые необходимо исправить.
→ Выбор изображений, PDF-файлов и видеоизображений
2. Щелкните Исправить/улучшить (Correct/Enhance) в нижней части экрана.
Появляется окно Исправить/улучшить изображения (Correct/Enhance Images).

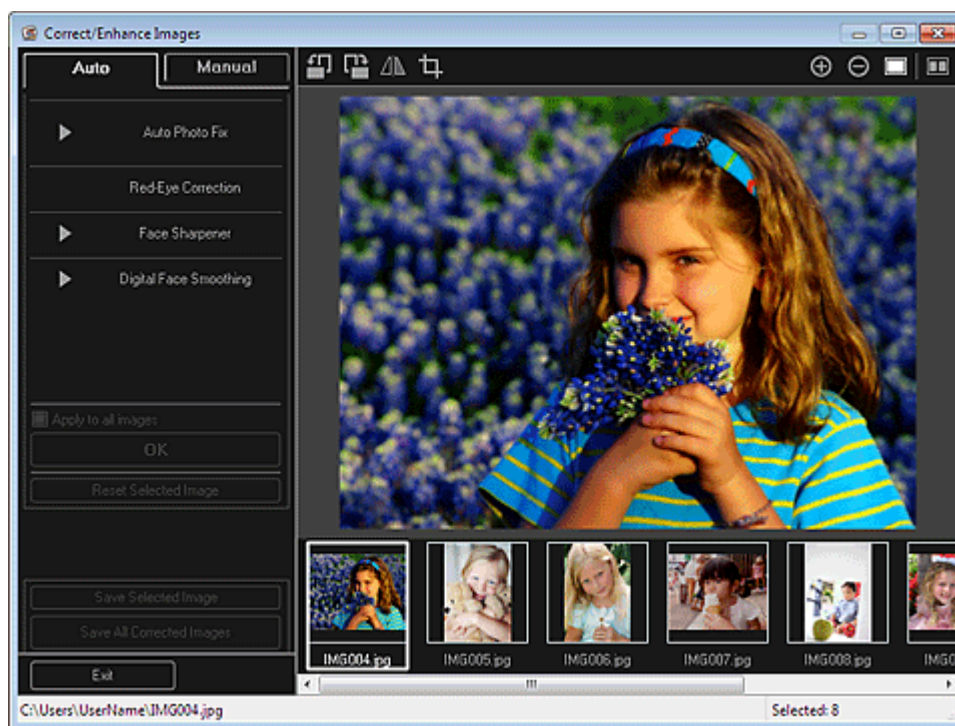

3. Выберите изображение, которое требуется исправить, в области выбранных изображений.
Выбранное изображение появится в области предварительного просмотра.

Примечание.

- Если выбрано только одно изображение, отображается только изображение для предварительного просмотра без области выбранных изображений.

4. Убедитесь, что выбрана вкладка Авто (Auto).

5. Щелкните Повышение четкости лиц (Face Sharpener).

Примечание.

- Степень исправления можно изменить путем перемещения регулятора под элементом Повышение четкости лиц (Face Sharpener).

6. Щелкните ОК (OK).

Четкость лиц будет увеличена, а в левой верхней части изображения появится значок  (Исправление/улучшение).

Примечание.

- Щелкните  (Показать экран сравнения), чтобы отобразить изображения до и после коррекции рядом друг с другом для сравнения и проверки результата.
- Щелкните Сброс выбранного изображения (Reset Selected Image) для отмены всех исправлений.
- Установите флажок Применить ко всем изобр. (Apply to all images), чтобы исправить изображения, показанные в области выбранных изображений.

Ручная коррекция

4. Щелкните Вручную (Manual), а затем щелкните Исправить/улучшить (Correct/Enhance).

5. Щелкните Повышение четкости лиц (Face Sharpener).

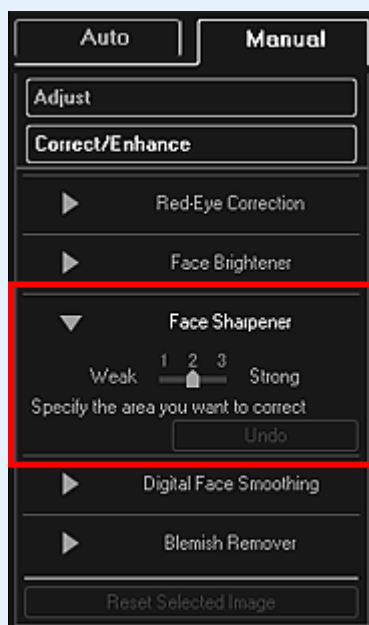

Примечание.

- Степень исправления можно изменить путем перемещения регулятора под элементом Повышение четкости лиц (Face Sharpener).
- При наведении курсора на изображение форма курсора меняется на  (Перекрестие).

6. Задайте область коррекции путем перетаскивания, а затем щелкните кнопку ОК (OK), появляющуюся на изображении.

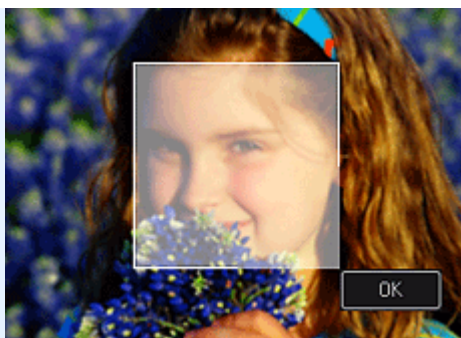

Четкость лиц, расположенных внутри и вокруг выбранной области, будет увеличена, а в левой верхней части изображения появится значок  (Исправление/улучшение).

Примечание.

- Выбранную область можно также повернуть перетаскиванием.
- Щелкните  (Показать экран сравнения), чтобы отобразить изображения до и после коррекции рядом друг с другом для сравнения и проверки результата.
- Щелкните Отменить (Undo) для отмены последней операции.

7. Щелкните Сохранить выбранное изобр. (Save Selected Image) или Сохранить все исправ. изобр. (Save All Corrected Images).

Исправленные изображения сохраняются как новые файлы.

Примечание.

- Чтобы сохранить только необходимые изображения, выберите их и щелкните Сохранить выбранное изобр. (Save Selected Image). Щелкните Сохранить все исправ. изобр. (Save All Corrected Images), чтобы одновременно сохранить все исправленные изображения.
- Исправленные изображения можно сохранять только в формате JPEG/Exif.

8. Щелкните Выход (Exit).

Внимание!

- Если не сохранить исправленные изображения, все исправления будут удалены.

Связанные разделы

- [Окно Исправить/улучшить изображения](#)

[Наверх ▲](#)

A076

My Image Garden

Использование цифровой обработки лиц

Можно улучшить вид кожи, сгладив дефекты и морщины.

Существуют два метода цифровой обработки лиц: автоматически и вручную.



1. Выберите изображения, которые необходимо улучшить.
→ Выбор изображений, PDF-файлов и видеоизображений
2. Щелкните Исправить/улучшить (Correct/Enhance) в нижней части экрана.
Появляется окно Исправить/улучшить изображения (Correct/Enhance Images).

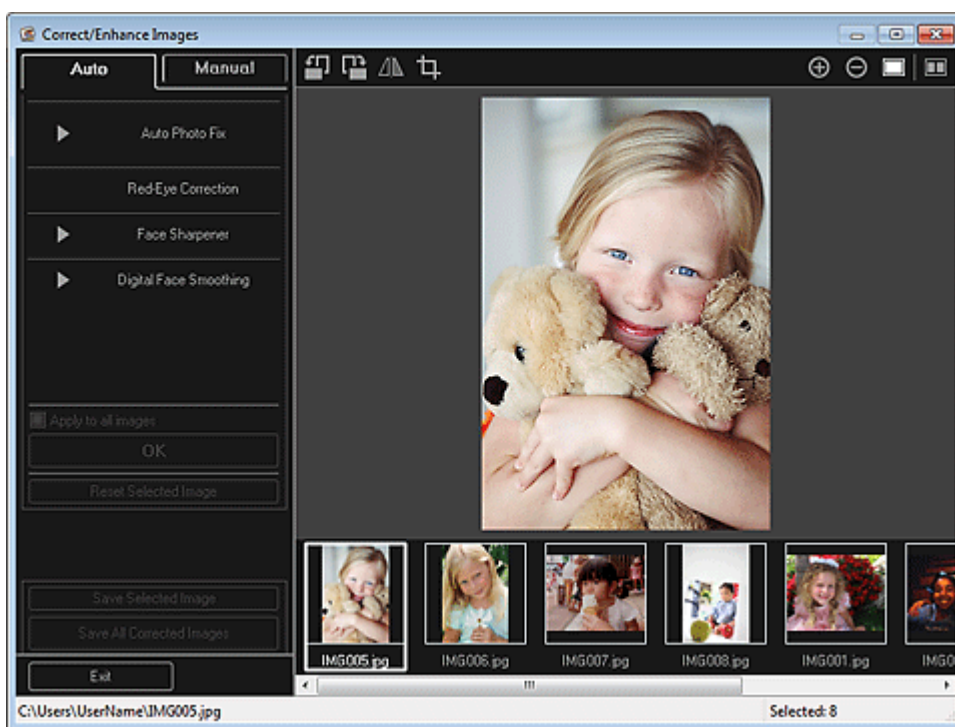

3. Выберите изображение, которое необходимо улучшить, в области выбранных изображений.

Выбранное изображение появится в области предварительного просмотра.

Примечание.

- Если выбрано только одно изображение, отображается только изображение для предварительного просмотра без области выбранных изображений.

Автоматическое улучшение

4. Убедитесь, что выбрана вкладка Авто (Auto).

5. Щелкните Цифровая обработка лиц (Digital Face Smoothing).

Примечание.

- Степень улучшения можно изменить путем перемещения регулятора под элементом Цифровая обработка лиц (Digital Face Smoothing).

6. Щелкните ОК (OK).

Изображение лиц будет улучшено, а в левой верхней части изображения появится значок  (Исправление/улучшение).

Примечание.

- Щелкните  (Показать экран сравнения), чтобы отобразить изображения до и после улучшения рядом друг с другом для сравнения и проверки результата.
- Щелкните Сброс выбранного изображения (Reset Selected Image) для отмены всех улучшений.
- Установите флажок Применить ко всем изобр. (Apply to all images) для одновременного улучшения выбранных изображений.

Улучшение вручную

4. Щелкните Вручную (Manual), а затем щелкните Исправить/улучшить (Correct/Enhance).

5. Щелкните Цифровая обработка лиц (Digital Face Smoothing).

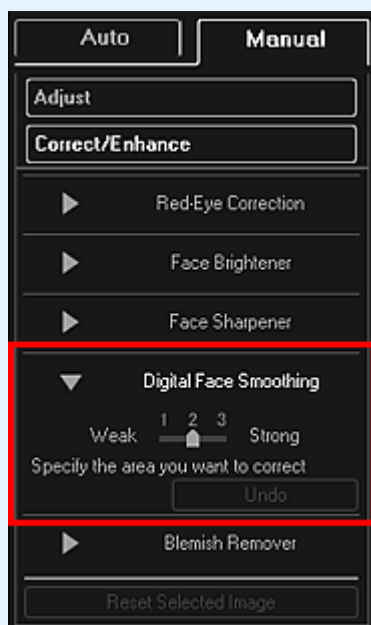

Примечание.

- Степень улучшения можно изменить путем перемещения регулятора под элементом Цифровая обработка лиц (Digital Face Smoothing).
- При наведении курсора на изображение форма курсора меняется на  (Перекрестие).

6. Задайте область коррекции путем перетаскивания, а затем щелкните кнопку ОК (OK), появляющуюся на изображении.

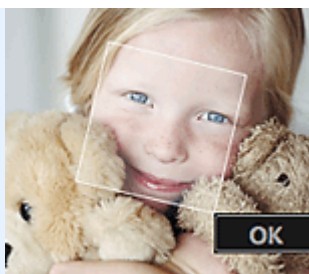

Изображение лиц, расположенных внутри и вокруг указанной области, будет улучшено, а в левой верхней части изображения появится значок  (Исправление/улучшение).

Примечание.

- Выбранную область можно также повернуть перетаскиванием.
- Щелкните  (Показать экран сравнения), чтобы отобразить изображения до и после улучшения рядом друг с другом для сравнения и проверки результата.
- Щелкните Отменить (Undo) для отмены последней операции.

7. Щелкните Сохранить выбранное изобр. (Save Selected Image) или Сохранить все исправ. изобр. (Save All Corrected Images).

Улучшенные изображения сохраняются как новые файлы.

Примечание.

- Чтобы сохранить только необходимые изображения, выберите их и щелкните Сохранить выбранное изобр. (Save Selected Image). Щелкните Сохранить все исправ. изобр. (Save All Corrected Images), чтобы одновременно сохранить все улучшенные изображения.
- Улучшенные изображения можно сохранять только в формате JPEG/Exif.

8. Щелкните Выход (Exit).

Внимание!

- Если не сохранить улучшенные изображения, все результаты улучшения будут удалены.

Связанные разделы

- [Окно Исправить/улучшить изображения](#)

[Наверх ▲](#)

A077

My Image Garden

Использование функции устранения пятен

Можно сгладить родинки.



1. Выберите изображения, которые необходимо улучшить.
➔ Выбор изображений, PDF-файлов и видеоизображений
2. Щелкните Исправить/улучшить (Correct/Enhance) в нижней части экрана.
Появляется окно Исправить/улучшить изображения (Correct/Enhance Images).

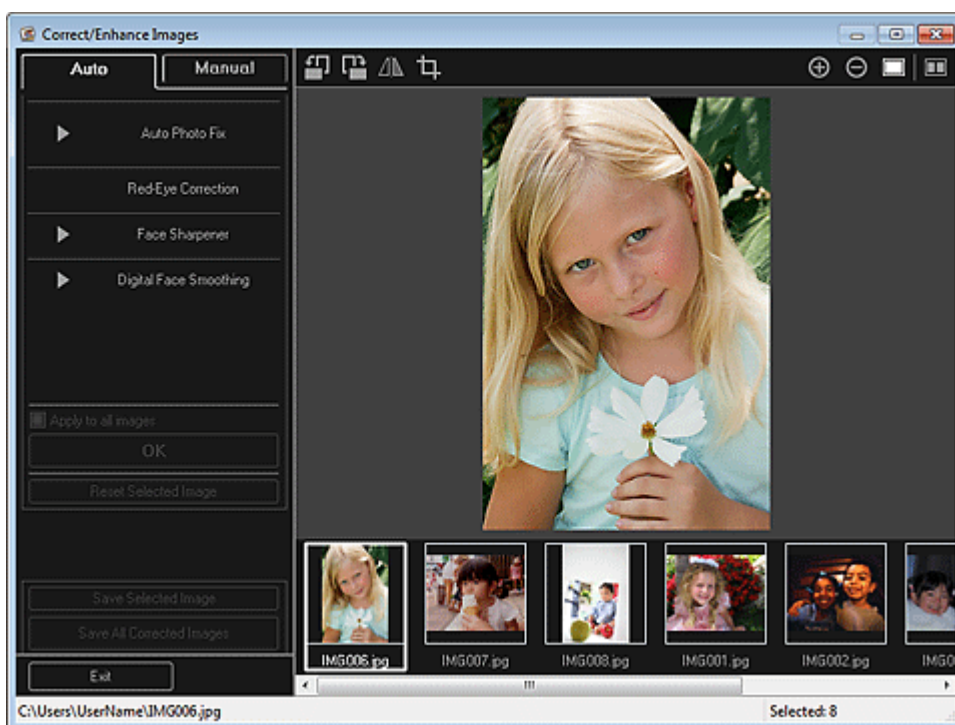

3. Выберите изображение, которое необходимо улучшить, в области выбранных изображений.
Выбранное изображение появится в области предварительного просмотра.

Примечание.

- Если выбрано только одно изображение, отображается только изображение для предварительного просмотра без области выбранных изображений.

4. Щелкните Вручную (Manual), а затем щелкните Исправить/улучшить (Correct/Enhance).
5. Щелкните Устранение пятен (Blemish Remover).

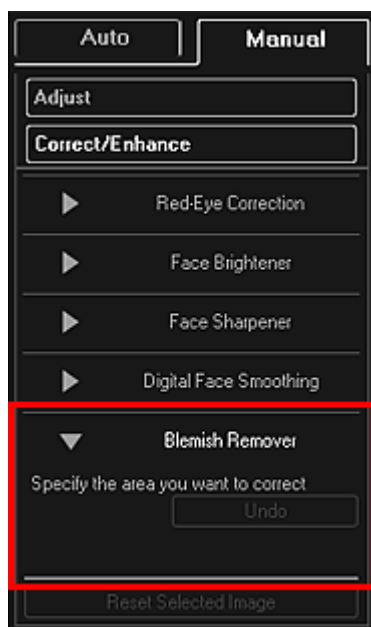

Примечание.

- При наведении курсора на изображение форма курсора меняется на  (Перекрестие).

6. Задайте область улучшения путем перетаскивания, а затем щелкните кнопку ОК (OK), появляющуюся на изображении.

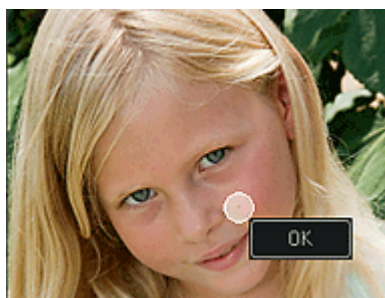

Пятна внутри и вокруг указанной области будут сглажены, а в левой верхней части изображения появится значок  (Исправление/улучшение).

Примечание.

- Щелкните  (Показать экран сравнения), чтобы отобразить изображения до и после улучшения рядом друг с другом для сравнения и проверки результата.
- Щелкните Отменить (Undo) для отмены последней операции.

7. Щелкните Сохранить выбранное изобр. (Save Selected Image) или Сохранить все исправ. изобр. (Save All Corrected Images).

Улучшенные изображения сохраняются как новые файлы.

Примечание.

- Чтобы сохранить только необходимые изображения, выберите их и щелкните Сохранить выбранное изобр. (Save Selected Image). Щелкните Сохранить все исправ. изобр. (Save All Corrected Images), чтобы одновременно сохранить все улучшенные изображения.
- Улучшенные изображения можно сохранять только в формате JPEG/Exif.

8. Щелкните Выход (Exit).

Внимание!

- Если не сохранить улучшенные изображения, все результаты улучшения будут удалены.

 [Окно Исправить/улучшить изображения](#)

[Наверх](#) 

A078

My Image Garden

Настройка изображений

Можно выполнить точную настройку яркости и контрастности изображений, а также другие настройки.



1. Выберите изображения, которые необходимо настроить.
➔ Выбор изображений, PDF-файлов и видеоизображений
2. Щелкните Исправить/улучшить (Correct/Enhance) в нижней части экрана.
Появляется окно Исправить/улучшить изображения (Correct/Enhance Images).



3. Выберите изображение, которое необходимо настроить, в области выбранных изображений.
Выбранное изображение появится в области предварительного просмотра.

Примечание.

- Если выбрано только одно изображение, отображается только изображение для предварительного просмотра без области выбранных изображений.

4. Щелкните Вручную (Manual), а затем щелкните Настройка (Adjust).
5. Настройте уровень с помощью регулятора для каждого объекта.

Можно настраивать следующие параметры.

Яркость (Brightness)

Контрастность (Contrast)

Четкость (Sharpness)

Размытость (Blur)

Устранение просвечивания (Show-through Removal)

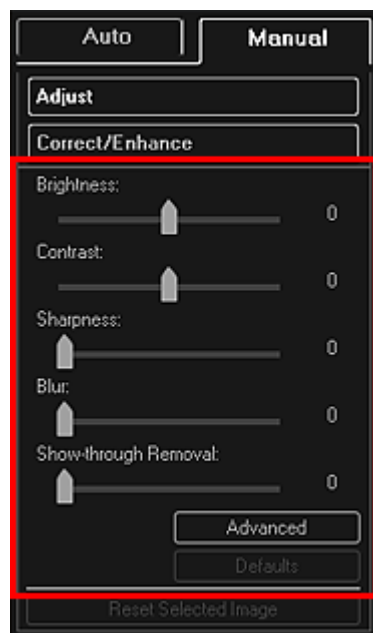

Изображение будет настроено, а в левой верхней части изображения появится значок  (Исправление/улучшение).

Примечание.

- Щелкните  (Показать экран сравнения), чтобы отобразить изображения до и после настройки рядом друг с другом для сравнения и проверки результата.
- Щелкните Дополнительно (Advanced), чтобы точно настроить яркость и цветовой тон изображения. Подробные сведения см. в пункте Дополнительно (Advanced) раздела «[Окно Исправить/улучшить изображения](#)».
- Щелкните По умолчанию (Defaults) для отмены всех настроек.

6. Щелкните Сохранить выбранное изобр. (Save Selected Image) или Сохранить все исправ. изобр. (Save All Corrected Images).

Настроенные изображения сохраняются как новые файлы.

Примечание.

- Чтобы сохранить только необходимые изображения, выберите их и щелкните Сохранить выбранное изобр. (Save Selected Image). Щелкните Сохранить все исправ. изобр. (Save All Corrected Images), чтобы одновременно сохранить все настроенные изображения.
- Настроенные изображения можно сохранять только в формате JPEG/Exif.

7. Щелкните Выход (Exit).

Внимание!

- Если не сохранить настроенные изображения, все настройки будут удалены.

Связанные разделы

- [Окно Исправить/улучшить изображения](#)

A079

My Image Garden

Обрезка фотографий

Обрезка — это процедура выбора области изображения, которую необходимо сохранить, с исключением остальных частей.



Внимание!

- Эта функция может быть недоступна при использовании высококачественного содержимого.
- Обрезку изображений нельзя выполнять во время редактирования объектов.

1. Выберите изображения, которые необходимо обрезать.

➔ Выбор изображений, PDF-файлов и видеоизображений

2. Щелкните Исправить/улучшить (Correct/Enhance) в нижней части экрана.

Появляется окно Исправить/улучшить изображения (Correct/Enhance Images).



3. Щелкните (Обрезка).

Появляется окно Обрезка (Crop).

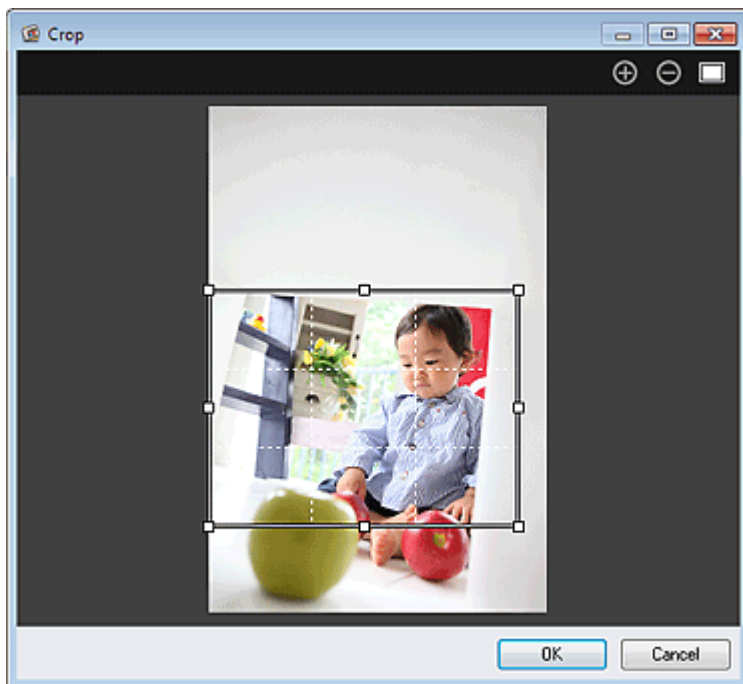

4. Определите область обрезки, перетягивая белые квадраты на изображении, а затем щелкните ОК (OK).

Примечание.

- Щелкните Сброс выбранного изображения (Reset Selected Image) в окне Исправить/улучшить изображения (Correct/Enhance Images) для отмены всех улучшений.

Связанные разделы

-  [Окно Обрезка](#)

[Наверх ▲](#)

A080

My Image Garden

Улучшение фотографий с помощью специальных фильтров

С помощью специальных фильтров можно превратить фотографии в уникальные и привлекательные изображения.

Выберите изображение в области редактирования в окне Мои работы (My Art), окне Календарь (Calendar) с установкой Обзор дня (Day View), окне Событие (Event), расширенном отображении окна Люди (People), окне Незарегистрированные люди (Unregistered People) или окне папок, затем щелкните Специальные фильтры (Special Filters) в нижней части экрана для отображения окна Специальные фильтры изображений (Special Image Filters). В окне Специальные фильтры изображений (Special Image Filters) можно выполнить указанные ниже исправления и улучшения.

Внимание!

- Эта функция недоступна, если выбран PDF-файл.
- Исправление или улучшение может оказаться невозможным из-за недостатка памяти в зависимости от размера выбранного изображения.

Эффект Рыбий глаз

Можно улучшить изображение и придать ему вид фотографии, снятой объективом типа «рыбий глаз».

➔ Улучшение с помощью эффекта Рыбий глаз



Эффект миниатюры

Можно улучшить изображение (например пейзаж) и придать ему вид миниатюрной модели (диорамы).

➔ Улучшение с помощью эффекта миниатюры



Эффект игруш. камеры

Можно улучшить изображение и придать ему вид старой фотографии, снятой игрушечной камерой.

➔ Улучшение с помощью эффекта игрушечной камеры



Мягкий фокус

Можно смягчить изображение и придать ему вид фотографии, снятой объективом с мягким фокусом.

➔ Улучшение с помощью мягкого фокуса



Размытость фона

Можно создать размытый фон, чтобы выделить объект или определенные области.

➔ Размытость фона



Связанные разделы

● Окно Специальные фильтры изображений

Наверх ▲

Руководство по My Image Garden > Использование различных режимов > Улучшение фотографий с помощью специальных фильтров > Улучшение с помощью эффекта Рыбий глаз

A081

My Image Garden

Улучшение с помощью эффекта Рыбий глаз

Можно улучшить изображение и придать ему вид фотографии, снятой объективом типа «рыбий глаз».



1. Выберите изображения, которые необходимо улучшить.
➔ Выбор изображений, PDF-файлов и видеоизображений
2. Щелкните Специальные фильтры (Special Filters) в нижней части экрана.
Появляется окно Специальные фильтры изображений (Special Image Filters).

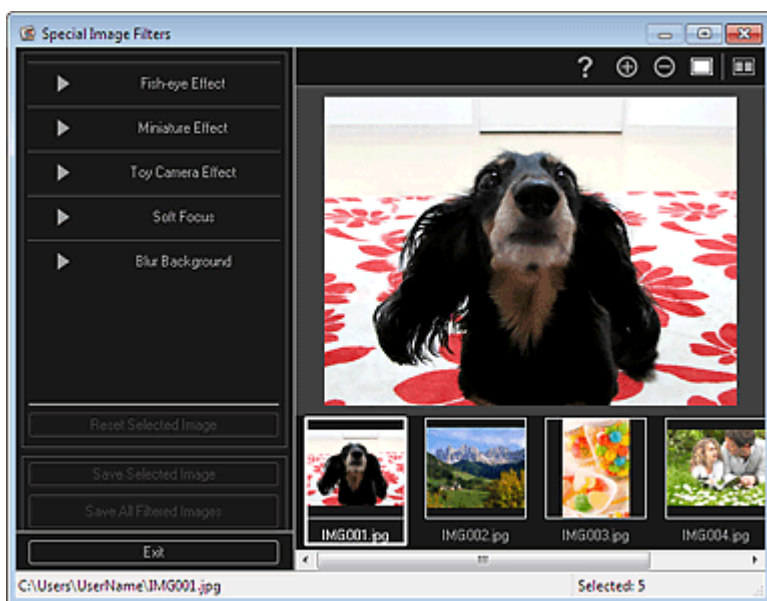

3. Выберите изображение, которое необходимо улучшить, в области выбранных изображений.
Выбранное изображение появится в области предварительного просмотра.

Примечание.

- Если выбрано только одно изображение, отображается только изображение для предварительного просмотра без области выбранных изображений.

4. Щелкните Эффект Рыбий глаз (Fish-eye Effect).



В области предварительного просмотра появится метка  (В центре) для настройки центрального положения.

Примечание.

- Степень эффекта можно изменить путем перемещения регулятора под элементом Эффект Рыбий глаз (Fish-eye Effect).

5. Перетащите метку  (В центре), чтобы указать центральное положение, а затем щелкните ОК (OK).



При настройке фокуса на указанную область края изображения искажаются, а в левой верхней части изображения появляется значок  (Улучшение).

Примечание.

- Щелкните  (Показать экран сравнения), чтобы отобразить изображения до и после улучшения рядом друг с другом для сравнения и проверки результата.
- Щелкните Отмена (Cancel) для отмены улучшений. Улучшения, выполненные с помощью других функций, не отменяются.

6. Щелкните Сохранить выбранное изобр. (Save Selected Image) или Сохр. все изобр. с фильтрами (Save All Filtered Images).

Улучшенные изображения сохраняются как новые файлы.

Примечание.

- Чтобы сохранить только необходимые изображения, выберите их и щелкните Сохранить выбранное изобр. (Save Selected Image). Щелкните Сохр. все изобр. с фильтрами (Save All Filtered Images), чтобы одновременно сохранить все улучшенные изображения.
- Улучшенные изображения можно сохранять только в формате JPEG/Exif.

7. Щелкните Выход (Exit).

 **Внимание!**

- Если не сохранить улучшенные изображения, все результаты улучшения будут удалены.

Связанные разделы

-  [Окно Специальные фильтры изображений](#)

[Наверх ▲](#)

A082

My Image Garden

Улучшение с помощью эффекта миниатюры

Можно улучшить изображение (например пейзаж) и придать ему вид миниатюрной модели (диорамы).



Примечание.

- Этот фильтр применяется к фотографиям, сделанных при наведенном на объект съемки сверху вниз объективе.

1. Выберите изображения, которые необходимо улучшить.

➔ Выбор изображений, PDF-файлов и видеоизображений

2. Щелкните Специальные фильтры (Special Filters) в нижней части экрана.

Появляется окно Специальные фильтры изображений (Special Image Filters).



3. Выберите изображение, которое необходимо улучшить, в области выбранных изображений.

Выбранное изображение появится в области предварительного просмотра.

Примечание.

- Если выбрано только одно изображение, отображается только изображение для предварительного просмотра без области выбранных изображений.

4. Щелкните Эффект миниатюры (Miniature Effect).

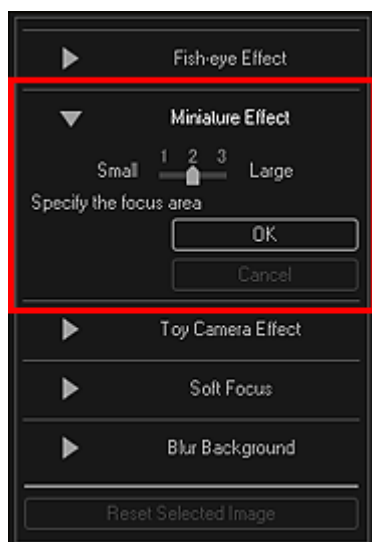

Примечание.

- В области предварительного просмотра появится белая рамка (область, которая не будет размыта).
- Размер рамки можно изменить путем перемещения регулятора под элементом Эффект миниатюры (Miniature Effect).

5. Укажите положение, на которое необходимо навести фокус, перетягивая рамку вверх и вниз, а затем щелкните ОК (OK).



Верхняя и нижняя части указанной области размываются, а в левой верхней части изображения появляется значок  (Улучшение).

Примечание.

- Щелкните  (Показать экран сравнения), чтобы отобразить изображения до и после улучшения рядом друг с другом для сравнения и проверки результата.
- Щелкните Отмена (Cancel) для отмены улучшений. Улучшения, выполненные с помощью других функций, не отменяются.

6. Щелкните Сохранить выбранное изобр. (Save Selected Image) или Сохр. все изобр. с фильтрами (Save All Filtered Images).

Улучшенные изображения сохраняются как новые файлы.

Примечание.

- Чтобы сохранить только необходимые изображения, выберите их и щелкните Сохранить выбранное изобр. (Save Selected Image). Щелкните Сохр. все изобр. с фильтрами (Save All Filtered Images), чтобы одновременно сохранить все улучшенные изображения.
- Улучшенные изображения можно сохранять только в формате JPEG/Exif.

7. Щелкните Выход (Exit).

Внимание!

- Если не сохранить улучшенные изображения, все результаты улучшения будут удалены.

Связанные разделы

- [Окно Специальные фильтры изображений](#)

[Наверх ▲](#)

A083

My Image Garden

Улучшение с помощью эффекта игрушечной камеры

Можно улучшить изображение и придать ему вид старой фотографии, снятой игрушечной камерой.



1. Выберите изображения, которые необходимо улучшить.

➔ Выбор изображений, PDF-файлов и видеоизображений

2. Щелкните Специальные фильтры (Special Filters) в нижней части экрана.

Появляется окно Специальные фильтры изображений (Special Image Filters).

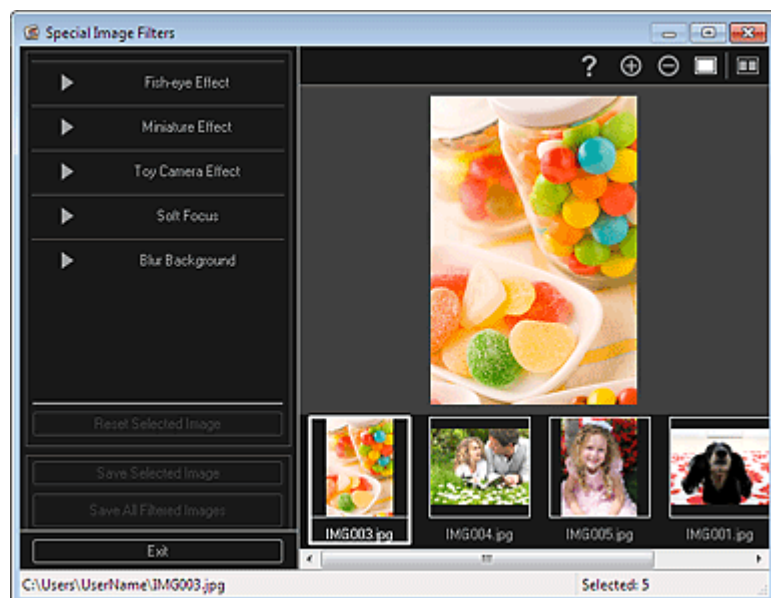

3. Выберите изображение, которое необходимо улучшить, в области выбранных изображений.

Выбранное изображение появится в области предварительного просмотра.

Примечание.

- Если выбрано только одно изображение, отображается только изображение для предварительного просмотра без области выбранных изображений.

4. Щелкните Эффект игруш. камеры (Toy Camera Effect).

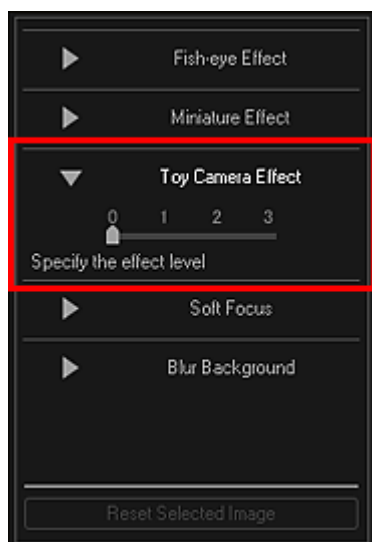

5. Настройте уровень с помощью регулятора.

Изображение улучшается полностью, чтобы принять вид фотографии, снятой игрушечной камерой, а в левом верхнем углу изображения появляется значок  (Улучшение).

Примечание.

- Щелкните  (Показать экран сравнения), чтобы отобразить изображения до и после улучшения рядом друг с другом для сравнения и проверки результата.

6. Щелкните Сохранить выбранное изобр. (Save Selected Image) или Сохр. все изобр. с фильтрами (Save All Filtered Images).

Улучшенные изображения сохраняются как новые файлы.

Примечание.

- Чтобы сохранить только необходимые изображения, выберите их и щелкните Сохранить выбранное изобр. (Save Selected Image). Щелкните Сохр. все изобр. с фильтрами (Save All Filtered Images), чтобы одновременно сохранить все улучшенные изображения.
- Улучшенные изображения можно сохранять только в формате JPEG/Exif.

7. Щелкните Выход (Exit).

Внимание!

- Если не сохранить улучшенные изображения, все результаты улучшения будут удалены.

Примечание.

- При печати без полей изображения, улучшенного с помощью эффекта игрушечной камеры, четыре затемненных угла могут не напечататься, в зависимости от указанного размера страницы и степени расширения.

Связанные разделы

- [Окно Специальные фильтры изображений](#)

A084

My Image Garden

Улучшение с помощью мягкого фокуса

Можно смягчить изображение и придать ему вид фотографии, снятой объективом с мягким фокусом.



1. Выберите изображения, которые необходимо улучшить.
➔ Выбор изображений, PDF-файлов и видеоизображений
2. Щелкните Специальные фильтры (Special Filters) в нижней части экрана.
Появляется окно Специальные фильтры изображений (Special Image Filters).



3. Выберите изображение, которое необходимо улучшить, в области выбранных изображений.

Выбранное изображение появится в области предварительного просмотра.

Примечание.

- Если выбрано только одно изображение, отображается только изображение для предварительного просмотра без области выбранных изображений.

4. Щелкните Мягкий фокус (Soft Focus).

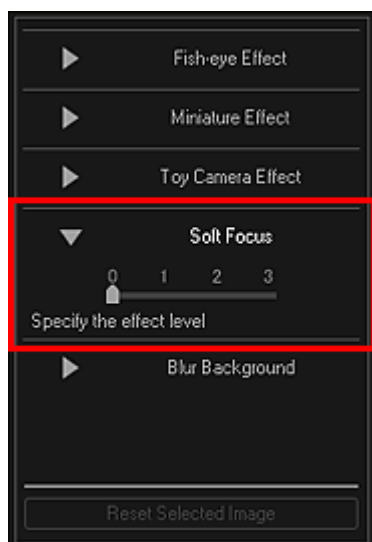

5. Настройте уровень с помощью регулятора.

Изображение улучшается полностью, чтобы принять вид фотографии, снятой объективом с мягким фокусом, а в левом верхнем углу изображения появляется значок  (Улучшение).

Примечание.

- Щелкните  (Показать экран сравнения), чтобы отобразить изображения до и после улучшения рядом друг с другом для сравнения и проверки результата.

6. Щелкните Сохранить выбранное изобр. (Save Selected Image) или Сохр. все изобр. с фильтрами (Save All Filtered Images).

Улучшенные изображения сохраняются как новые файлы.

Примечание.

- Чтобы сохранить только необходимые изображения, выберите их и щелкните Сохранить выбранное изобр. (Save Selected Image). Щелкните Сохр. все изобр. с фильтрами (Save All Filtered Images), чтобы одновременно сохранить все улучшенные изображения.
- Улучшенные изображения можно сохранять только в формате JPEG/Exif.

7. Щелкните Выход (Exit).

Внимание!

- Если не сохранить улучшенные изображения, все результаты улучшения будут удалены.

Связанные разделы

-  [Окно Специальные фильтры изображений](#)

[Наверх](#) ▲

A085

My Image Garden

Размытость фона

Можно создать размытый фон, чтобы выделить объект или определенные области.



Примечание.

- Области могут не указываться нужным образом, в зависимости от того, как они обозначаются.
- Этот фильтр применяется к фотографиям, на которых объект съемки четко выделяется на фоне.

1. Выберите изображения, которые необходимо улучшить.

➔ [Выбор изображений, PDF-файлов и видеоизображений](#)

2. Выберите изображение или изображения, затем щелкните Специальные фильтры (Special Filters) в нижней части экрана.

Появляется окно Специальные фильтры изображений (Special Image Filters).

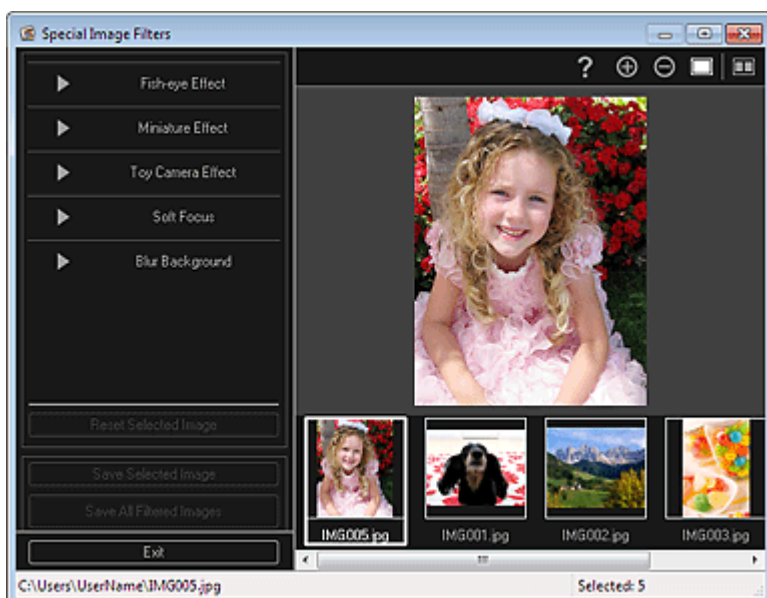

3. Выберите изображение, которое необходимо улучшить, в области выбранных изображений.

Выбранное изображение появится в области предварительного просмотра.

Примечание.

- Если выбрано только одно изображение, отображается только изображение для предварительного просмотра без области выбранных изображений.

4. Щелкните Размытость фона (Blur Background).

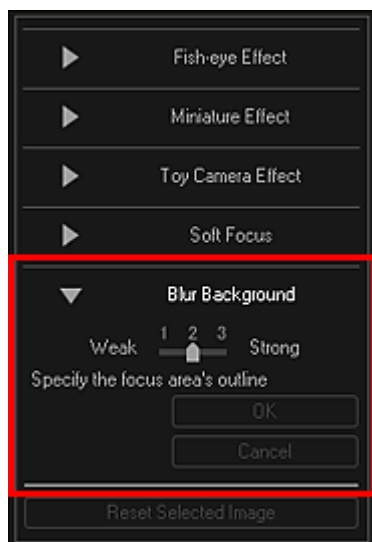

Примечание.

- Степень эффекта можно изменить перемещением регулятора под элементом Размытость фона (Blur Background).
- При наведении курсора на область предварительного просмотра его форма меняется на  (Карандаш).

5. Укажите область фокуса (область, которая не будет размыта) линией, выбирая точки по ее контуру.



Примечание.

- Можно выбрать, нужно ли автоматически определять рамку, нажав кнопку  (Определение рамки и выбор области) на панели инструментов. Если выбран режим «Определение рамки и выбор области», возле курсора автоматически определяется рамка, что позволяет указать область по контуру. Укажите область, нажимая клавишу Shift, для временной отмены режима «Определение рамки и выбор области».
- Если отменен режим «Определение рамки и выбор области», выбранная точка и следующая выбранная точка соединяются прямой линией.
- Нажмите клавишу Delete для отмены всех указанных точек.

6. Закончив обводить область, дважды щелкните первую точку.

При наведении курсора на первую точку его форма изменяется на  (Начальная точка

области). При нажатии первая и последняя точки соединяются, определяя область фокуса.





Внимание!

- Можно указать до 30 областей.



Примечание.

- Дважды щелкните последнюю точку, чтобы автоматически соединить первую и последнюю точки.
- Нажмите кнопку  (Отмена выбранной области), чтобы удалить указанную область.
- Для изменения выбранной области выполните указанные ниже действия.
Перемещение точки: перетяните точку в нужное положение
Добавление точки: наведите курсор на линию указанной области. Когда курсор заменится кнопкой , перетяните ее в нужное положение
Удаление точки: перетяните точку к точке, расположенной рядом, и курсор заменится кнопкой 
- Если внутри созданной области создается другая область, внутренняя область также станет размытой.

7. Щелкните ОК (OK).

Фон вне указанной области станет размытым, а в левой верхней части изображения появится значок  (Улучшение).



Примечание.

- Щелкните  (Показать экран сравнения), чтобы отобразить изображения до и после улучшения рядом друг с другом для сравнения и проверки результата.
- Щелкните Отмена (Cancel) для отмены улучшений. Улучшения, выполненные с помощью других функций, не отменяются.

8. Щелкните Сохранить выбранное изобр. (Save Selected Image) или Сохр. все изобр. с фильтрами (Save All Filtered Images).

Улучшенные изображения сохраняются как новые файлы.



Примечание.

- Чтобы сохранить только необходимые изображения, выберите их и щелкните Сохранить выбранное изобр. (Save Selected Image). Щелкните Сохр. все изобр. с фильтрами (Save All Filtered Images), чтобы одновременно сохранить все улучшенные изображения.
- Улучшенные изображения можно сохранять только в формате JPEG/Exif.

9. Щелкните Выход (Exit).



Внимание!

- Если не сохранить улучшенные изображения, все результаты улучшения будут удалены.

Связанные разделы

- [Окно Специальные фильтры изображений](#)

A087

My Image Garden

Создание и изменение PDF-файлов

Можно создавать PDF-файлы на основе изображений, хранящихся на компьютере. В создаваемый PDF-файл можно также добавлять, удалять из него страницы и изменять их порядок.

Внимание!

- В PDF-файле можно одновременно создавать и редактировать до 99 страниц.
- PDF-файлы должны быть созданы с помощью программы My Image Garden или IJ Scan Utility, иначе они не поддерживаются. PDF-файлы, созданные или отредактированные в других приложениях, не поддерживаются.

Примечание.

- Доступные для выбора форматы файлов: PDF, JPEG, TIFF и PNG.
- Если выбран PDF-файл, защищенный паролем, потребуется ввести пароль.
➔ [Открытие/редактирование PDF-файлов, защищенных паролем](#)

1. Выберите одно или несколько изображений, из которых нужно составить PDF-файлы, или выберите PDF-файлы, которые нужно изменить.

➔ [Выбор изображений, PDF-файлов и видеоизображений](#)

Внимание!

- Изображения, размер которых по вертикали или горизонтали составляет 10 501 пиксел или более, не поддерживаются.

2. Нажмите Созд./ред. PDF-файла (Create/Edit PDF File) в нижней части экрана.

Откроется окно Созд./ред. PDF-файла (Create/Edit PDF File).

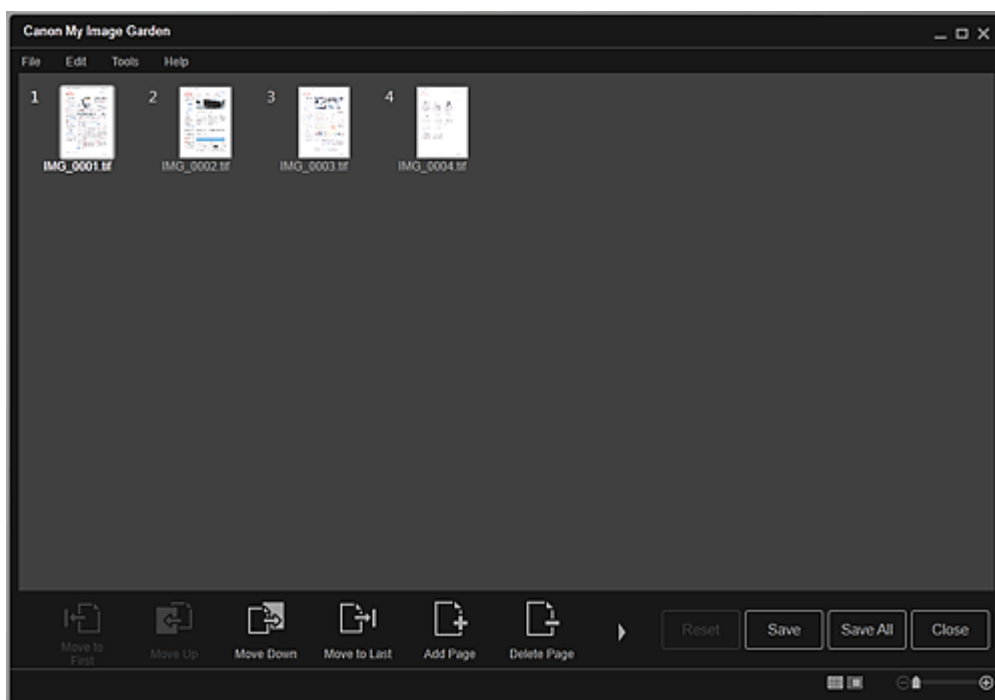

3. Добавьте или удалите страницы по своему усмотрению.

Добавление существующих изображений или PDF-файлов

Щелкните Добавить страницу (Add Page) в нижней части экрана. После появления диалогового

окна Открыть (Open) выберите одно или несколько изображений или PDF-файлов, которые нужно добавить, затем щелкните Открыть (Open).

Удаление страниц

Выберите изображение или изображения, затем щелкните Удалить страницу (Delete Page) в нижней части экрана.

4. Измените порядок страниц при необходимости.

Можно изменить порядок страниц, щелкнув страницу, а затем воспользовавшись элементами Переместить к первой (Move to First), Переместить вверх (Move Up), Переместить вниз (Move Down) или Переместить к последней (Move to Last) в нижней левой части экрана.

Можно также изменить порядок страниц, перетаскивая страницы в нужное место.

5. Щелкните Сохранить (Save) или Сохр. все (Save All).

При сохранении только выбранной страницы или нескольких страниц

Щелкните Сохранить (Save) для отображения диалогового окна Сохранить (Save).

При сохранении всех страниц

Щелкните Сохр. все (Save All) для отображения диалогового окна Сохранить (Save).

6. Укажите настройки сохранения.

➔ Диалоговое окно Сохранить (Окно Созд./ред. PDF-файла)



Внимание!

- При редактировании PDF-файлов, защищенных паролем, пароли удаляются. Заново установите пароли в диалоговом окне Сохранить (Save).

➔ Задание паролей для PDF-файлов

7. Щелкните Сохранить (Save).

PDF-файлы сохраняются, затем отображается окно Созд./ред. PDF-файла (Create/Edit PDF File).

8. Щелкните Закрывать (Close).

Окно Созд./ред. PDF-файла (Create/Edit PDF File) закрывается.

Значок PDF отображается в верхнем левом углу эскиза сохраняемых PDF-файлов.

Связанные разделы

● Окно Созд./ред. PDF-файла

Наверх ▲

A088

My Image Garden

Задание паролей для PDF-файлов

Для создаваемых PDF-файлов можно задать пароли, позволяющие программе My Image Garden запрещать открытие, изменение и печать файлов.

Можно установить два следующих типа паролей.

- Пароль для открытия PDF-файла
- Пароль для разрешений на редактирование или печать PDF-файла

Внимание!

- В PDF-файле можно одновременно создавать и редактировать до 99 страниц.
- В случае утраты пароля открытие или редактирование PDF-файла будет невозможно. Чтобы избежать таких случаев, рекомендуется записывать пароли и хранить их в безопасном месте.
- PDF-файлы, защищенные паролем, не могут открываться в приложениях, не поддерживающих параметры безопасности PDF-файлов.
- Даже если для PDF-файла установлен пароль для разрешения, команды ограничения (печать, правка и т. п.) могут отличаться от команд My Image Garden (в зависимости от приложения).

Примечание.

- В качестве примера в следующих описаниях используется задание паролей в окне Созд./ред. PDF-файла (Create/Edit PDF File).

- 1.** Выберите PDF-файлы, для которых нужно назначить пароль, или изображения, из которых нужно создать PDF-файлы, защищенные паролем.

➔ [Выбор изображений, PDF-файлов и видеоизображений](#)

Примечание.

- Если используется окно Сканировать (Scan), перейдите к действию 4.

- 2.** Нажмите Созд./ред. PDF-файла (Create/Edit PDF File) в нижней части экрана. Откроется окно Созд./ред. PDF-файла (Create/Edit PDF File).

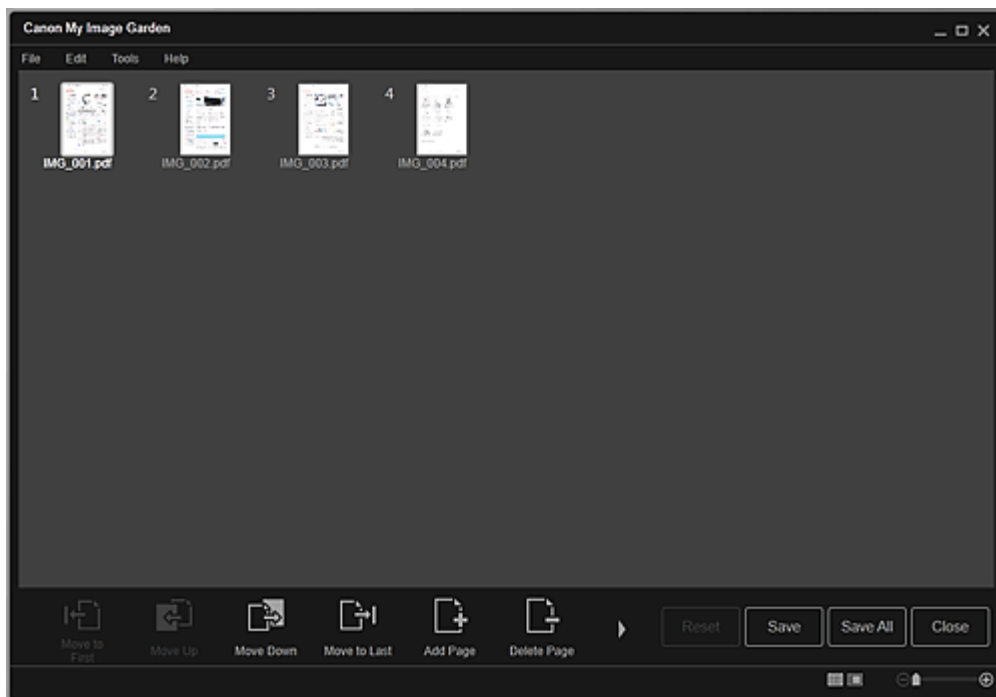

3. Внесите необходимые изменения для страниц.
4. Щелкните Сохранить (Save) или Сохр. все (Save All).
Открывается диалоговое окно Сохранить (Save).
5. Установите флажок Установить защиту с помощью пароля (Set up password security).

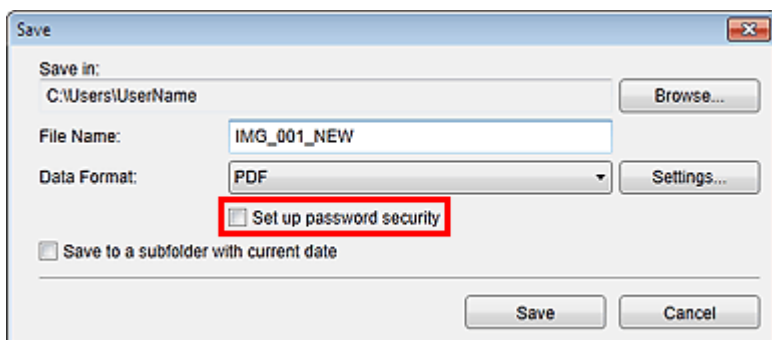

Откроеется диалоговое окно Параметры защиты с помощью пароля (Password Security Settings).

Примечание.

- Диалоговое окно Параметры защиты с помощью пароля (Password Security Settings) можно также открыть, нажав кнопку Параметры... (Settings...) и выбрав значение Защита паролем (Password-protected) для параметра Защита (Security) в диалоговом окне Параметры файла (File Settings).
- Если диалоговое окно Сохранить (Save) открыто из окна Сканировать (Scan), параметр Установить защиту с помощью пароля (Set up password security) не отображается. Выберите PDF в поле Формат данных (Data Format) и щелкните Параметры... (Settings...). Выберите Защита паролем (Password-protected) в разделе Защита (Security) диалогового окна Параметры PDF (PDF Settings) для отображения диалогового окна Параметры защиты с помощью пароля (Password Security Settings).

6. Установите флажок Спрашивать пароль для открытия документа (Require a password to open the document) или Ограничить редактирование и печать документа и спрашивать пароль для изменения параметров безопасности (Restrict editing and printing of the document, and require a password to change the security settings), затем введите пароль, который нужно установить.

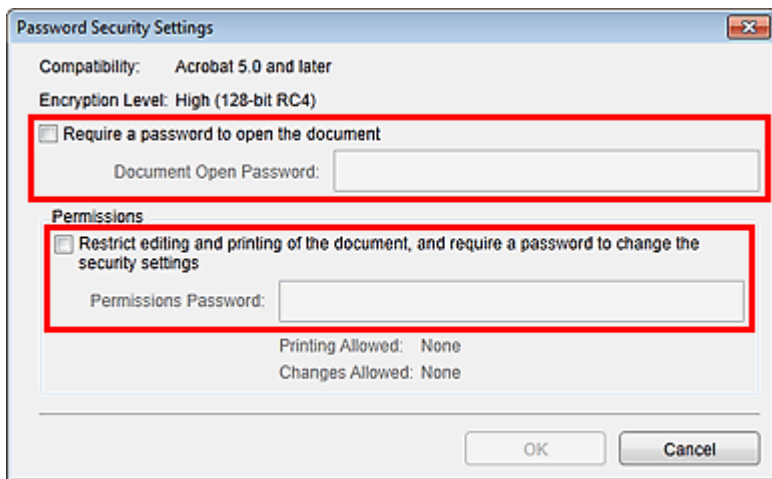

Внимание!

- Пароль может содержать до 32 однобайтовых буквенно-цифровых символов. В паролях учитывается регистр символов.

Примечание.

- Чтобы установить оба параметра Пароль для откр. д-та (Document Open Password) и Пароль для разрешений (Permissions Password), установите оба флажка и укажите различные пароли.

7. Щелкните ОК (OK).

Откроется диалоговое окно Подтвердите пароль для открытия документа (Confirm Document Open Password) или Подтверждение пароля для открытия документа (Confirm Permissions Password).

Пароль для откр. д-та

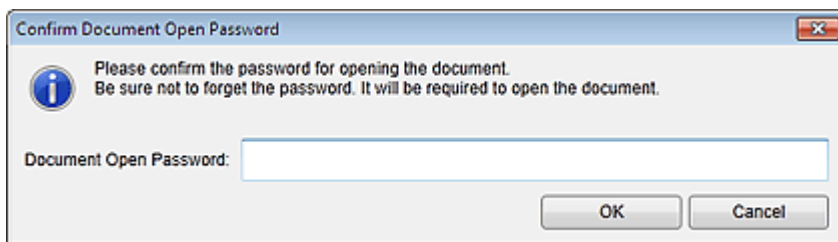

Пароль для разрешений

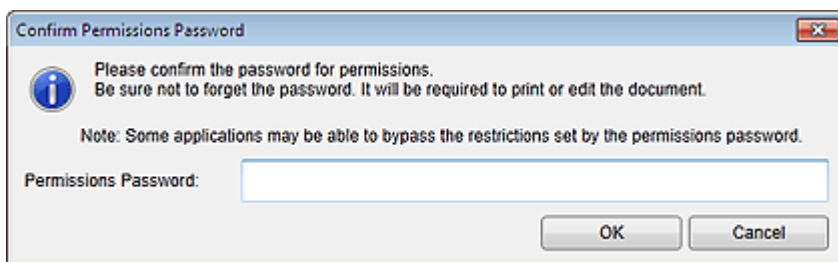

8. Введите пароль, затем щелкните ОК (OK).

Снова откроется диалоговое окно Сохранить (Save).

Примечание.

- Если пароль устанавливался в диалоговом окне Параметры PDF (PDF Settings), появится диалоговое окно Параметры PDF (PDF Settings). Если щелкнуть ОК (OK), снова появится диалоговое окно Сохранить (Save).

9. Щелкните Сохранить (Save).

PDF-файлы сохраняются, затем отображается окно Созд./ред. PDF-файла (Create/Edit PDF File).

 **Внимание!**

- Если щелкнуть Отмена (Cancel), все настройки, внесенные в диалоговом окне Параметры защиты с помощью пароля (Password Security Settings), будут удалены.

 **Примечание.**

- Если используется окно Сканировать (Scan), повторно открывается окно Сканировать (Scan).

10. Щелкните Закреть (Close).

Если установлен параметр Пароль для откр. д-та (Document Open Password), эскиз сохраненного PDF-файла отображается с меткой замка.

 **Примечание.**

- Если установлен только Пароль для разрешений (Permissions Password), отображается стандартный эскиз.

 **Внимание!**

- При редактировании файла пароли удаляются. Заново установите пароли при сохранении отредактированных файлов.

Связанные разделы

- [Окно Созд./ред. PDF-файла](#)
- [Диалоговое окно Сохранить \(Окно Созд./ред. PDF-файла\)](#)
- [Диалоговое окно Параметры защиты с помощью пароля](#)

[Наверх ▲](#)

A089

My Image Garden

Открытие/редактирование PDF-файлов, защищенных паролем

При открытии, изменении или печати PDF-файла, защищенного паролем, потребуется ввести пароли.

- ➔ Открытие PDF-файлов, защищенных паролем
- ➔ Редактирование/печать PDF-файлов, защищенных паролем

Примечание.

- PDF-файлы можно открывать в окнах Календарь (Calendar), Событие (Event), Сканировать (Scan) и в окне папки.

Внимание!

- Можно открывать, редактировать или печатать только PDF-файлы, пароли которых были заданы с помощью программы My Image Garden. Редактировать PDF-файлы, которые были отредактированы или пароли которых были заданы в других приложениях, нельзя.
- В паролях учитывается регистр символов.
- Можно одновременно создавать и редактировать до 99 страниц.

Открытие PDF-файлов, защищенных паролем

1. Выберите PDF-файл, защищенный паролем, и щелкните значок  (Окно сведений) в правой нижней части экрана или дважды щелкните PDF-файл, защищенный паролем.

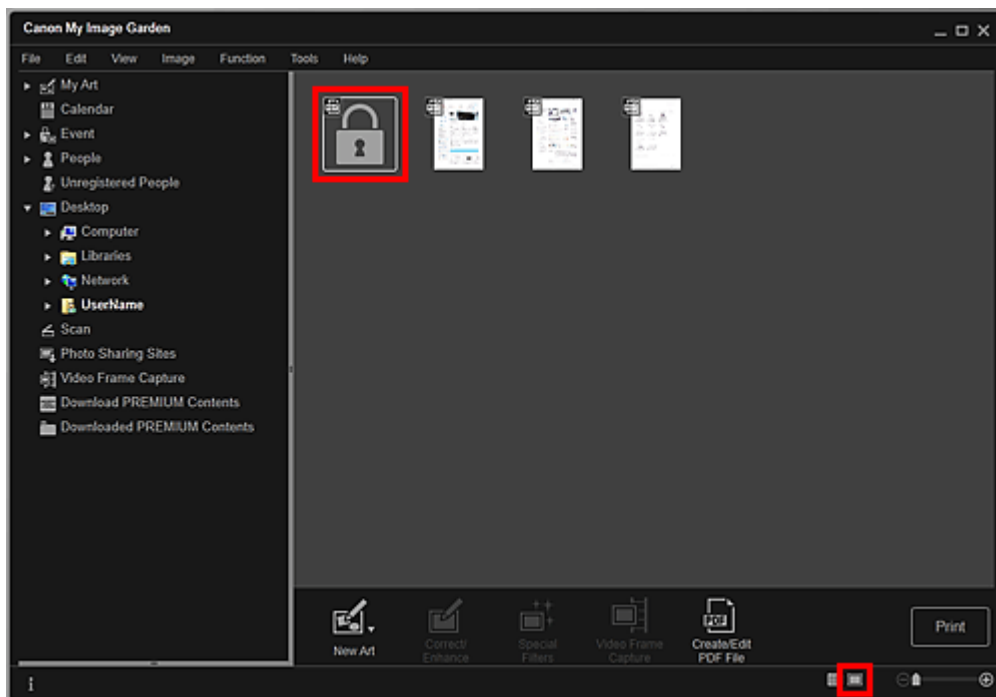

Открывается диалоговое окно Пароль (Password).

Примечание.

- Если установлен параметр Пароль для откр. д-та (Document Open Password), эскизы PDF-файлов отображаются с меткой замка. Если установлен только Пароль для разрешений (Permissions Password), отображается стандартный эскиз.

- При отображении защищенного паролем PDF-файла с помощью нажатия стрелки в нижней правой части экрана, когда в окне сведений отображается другое изображение или другой PDF-файл, появляется следующий экран. Щелкните кнопку Щелкните здесь, чтобы ввести пароль (Click here to enter the password) в центральной части экрана, чтобы открыть содержимое PDF-файла.

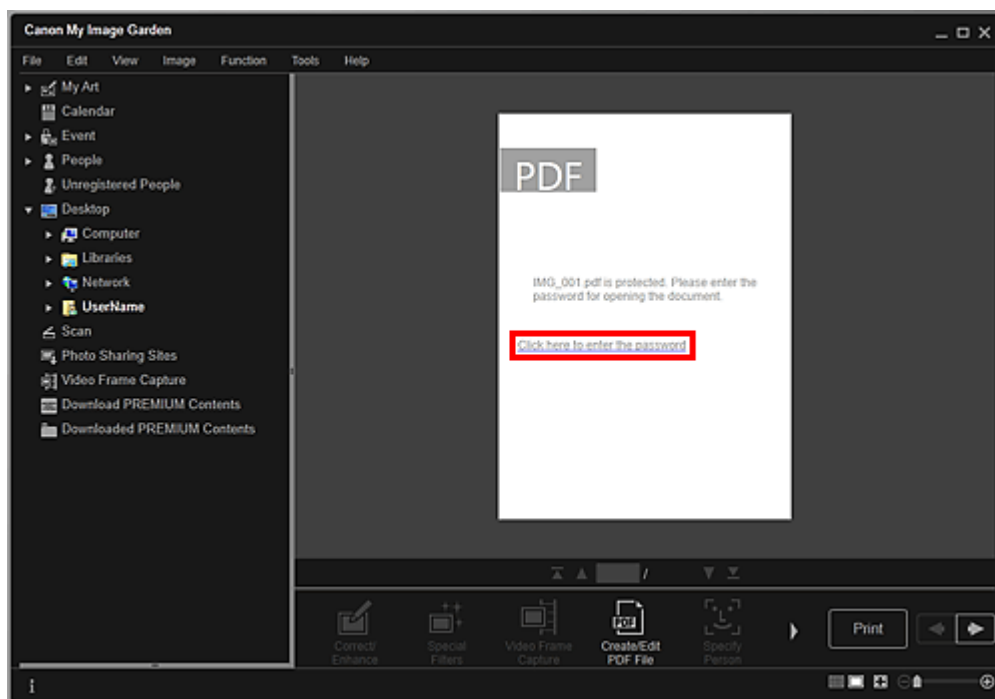

2. Введите пароль, затем щелкните ОК (OK).

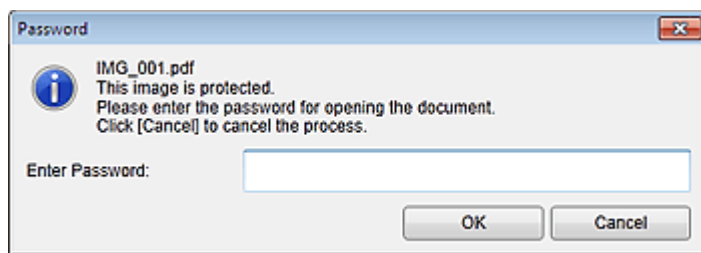

Экран переключается в режим сведений, и отображается содержимое PDF-файла.

Примечание.

- При установленном параметре Пароль для разрешений (Permissions Password) содержимое PDF-файла можно открыть только после ввода пароля в поле Пароль для откр. д-та (Document Open Password).

Редактирование/печать PDF-файлов, защищенных паролем

1. Выберите PDF-файл, защищенный паролем, и щелкните Созд./ред. PDF-файла (Create/Edit PDF File) или Печать (Print) в нижней части экрана.

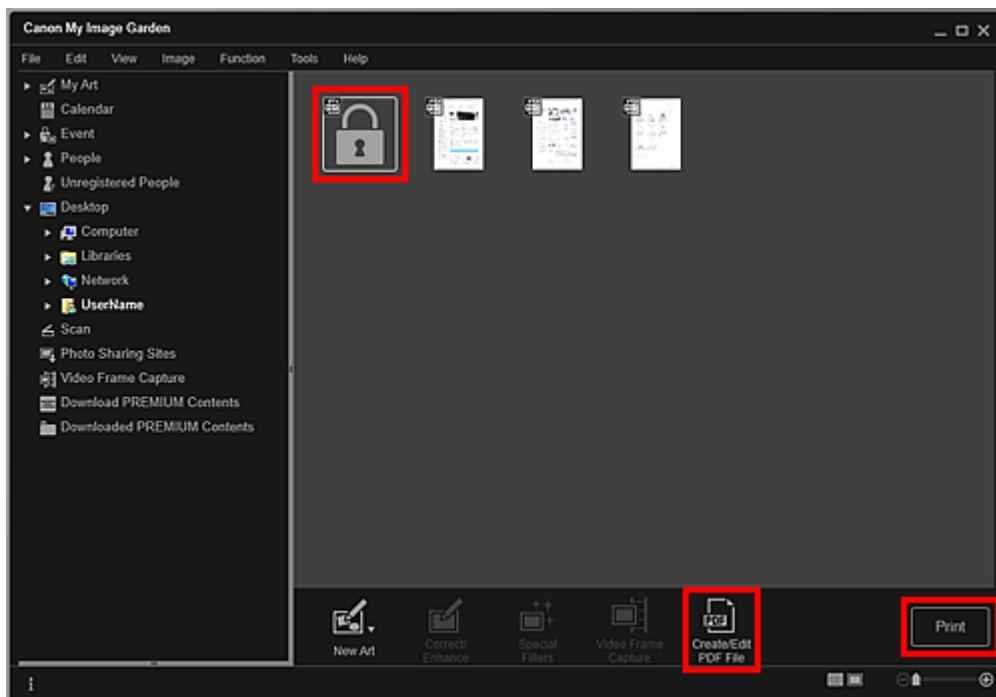

Открывается диалоговое окно Пароль (Password).

Примечание.

- Если установлен параметр Пароль для откр. д-та (Document Open Password), эскизы PDF-файлов отображаются с меткой замка. Если установлен только Пароль для разрешений (Permissions Password), отображается стандартный эскиз.

2. Введите пароль, затем щелкните ОК (OK).

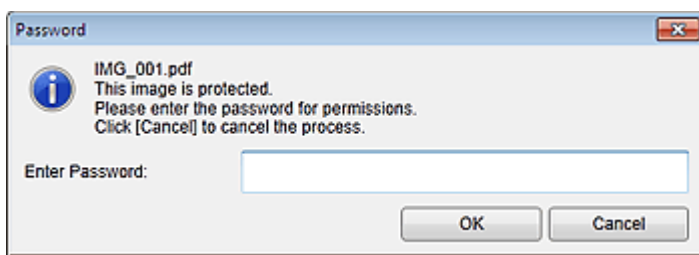

Отображается экран Созд./ред. PDF-файла (Create/Edit PDF File) или диалоговое окно печати, в котором можно обработать PDF-файлы.

➔ Окно Созд./ред. PDF-файла

➔ Диалоговое окно Параметры печати

Внимание!

- При редактировании PDF-файлов, защищенных паролем, пароли удаляются. Заново установите пароль в диалоговом окне Параметры защиты с помощью пароля (Password Security Settings).

➔ Задание паролей для PDF-файлов

Примечание.

- Если также установлен параметр Пароль для откр. д-та (Document Open Password), необходимо ввести пароль в поле Пароль для откр. д-та (Document Open Password) перед вводом пароля в поле Пароль для разрешений (Permissions Password).

A090

My Image Garden

Извлечение текста из изображений (функция OCR)

Предусмотрено сканирование текста в изображениях и его отображение в программе Блокнот (поставляется с ОС Windows).

Внимание!

- PDF-файлы нельзя преобразовывать в текст.
- Преобразование текста может быть невозможно. Это зависит от размера выбранного изображения.

1. Откройте изображение, которое нужно преобразовать в текст.

➔ Выбор изображений, PDF-файлов и видеоизображений

2. Щелкните правой кнопкой мыши изображение, которое нужно преобразовать в текст, затем щелкните OCR в появившемся меню.

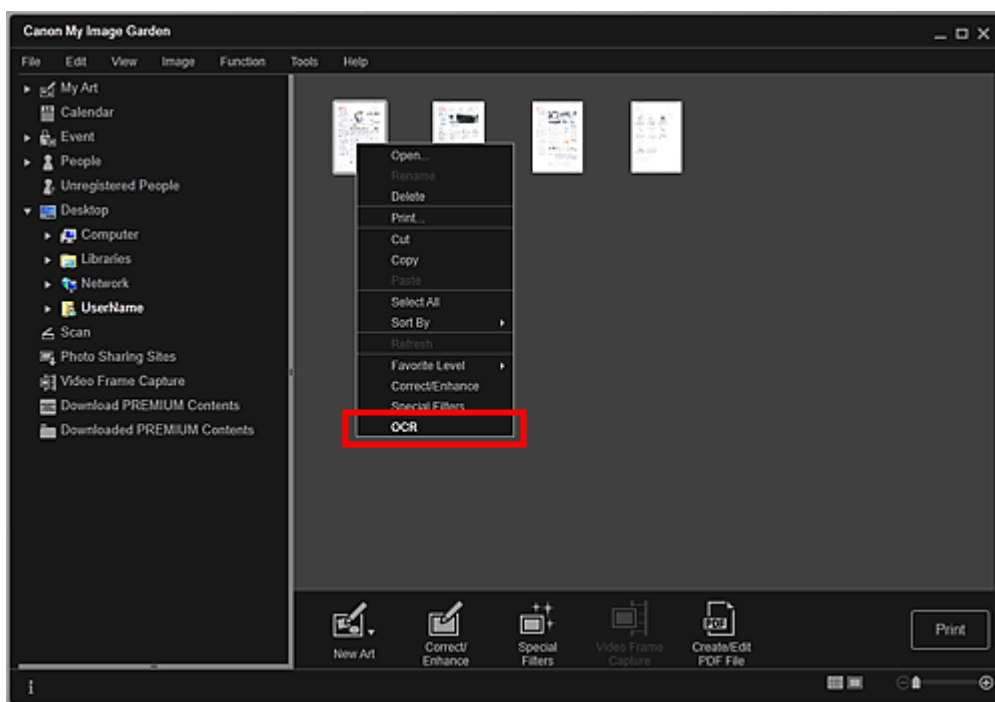

Запускается программа Блокнот (поставляется с ОС Windows), и появляется текст, пригодный для редактирования.

Примечание.

- В программе Блокнот (поставляется с ОС Windows) возможно извлечение текста, написанного только на языках, которые доступны на вкладке Дополнительные параметры (Advanced Settings) диалогового окна Настройки (Preferences). Нажмите кнопку Параметры... (Settings...) на вкладке Дополнительные параметры (Advanced Settings) и задайте язык в соответствии с языком сканируемого документа. При сканировании нескольких документов можно собрать извлеченный текст в один файл.
➔ Диалоговое окно Настройки
- Текст, отображаемый в программе Блокнот (поставляется с Windows), служит только для справки. Текст, содержащийся на изображении документов перечисленных ниже типов, может обнаруживаться неправильно.
 - Документы, содержащие шрифт размером менее 8 или более 40 пунктов (при разрешении 300 dpi)

- Документы, размещенные с наклоном
 - Документы, загруженные в перевернутом виде, или документы с неправильной ориентацией текста (повернутые символы)
 - Документы, содержащие специальные шрифты, эффекты, текст, набранный курсивом или написанный от руки
 - Документы с близко расположенными строками
 - Документы с текстом на цветном фоне
 - Документы, содержащие текст на нескольких языках
-

[Наверх ▲](#)

A091

My Image Garden

Загрузка изображений с сайтов обмена фотографиями

Можно осуществлять поиск изображений на сайтах для обмена фотографиями в Интернете и загружать изображения, которые необходимо напечатать.

Внимание!

- Для использования этой функции требуется подключение к Интернету. Требуется оплата подключения к Интернету.
- В некоторых регионах эта функция может быть недоступна.
- Воспроизведение или изменение охраняемых законом об авторском праве работ другого лица без разрешения правообладателя является незаконным в случаях, отличных от личного использования, использования дома или других применений из ограниченного круга, определенного авторским правом.
Кроме того, воспроизведение или изменение фотографий людей может нарушать право на неприкосновенность частной жизни.
- Вам может потребоваться разрешение владельца авторских прав на использование его работы в случаях, отличных от личного использования, использования дома или других применений из ограниченного круга, определенного авторским правом. Внимательно изучите информацию, представленную на веб-странице с работой на сайте для обмена фотографиями.
Перед использованием чужих работ также изучите условия предоставления услуг на сайте для обмена фотографиями.
Компания Canon не несет ответственности за возникшие при использовании данной функции проблемы, связанные с нарушением авторских прав.
- Данное приложение использует функции Flickr API, но оно не одобрено и не сертифицировано компанией Flickr.

1. Запустите приложение My Image Garden.

➔ Запуск My Image Garden

2. Щелкните Сайты для обмена фотографиями (Photo Sharing Sites).

Откроется окно Сайты для обмена фотографиями (Photo Sharing Sites).

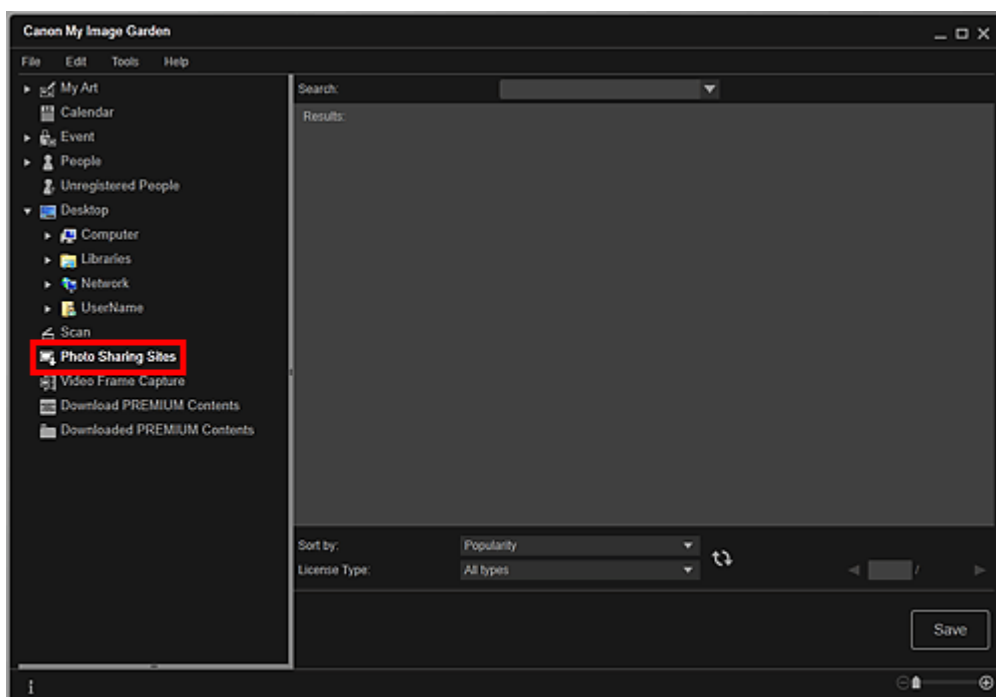

3. Введите искомый текст в поле Поиск (Search), затем нажмите клавишу Enter.

Начнется поиск, затем изображения, соответствующие искомому тексту, появятся в области результатов поиска.

Внимание!

- Некоторые изображения, например изображения, формат которых отличен от JPEG, не отобразятся.



Примечание.

- Количество изображений, соответствующих тексту поиска, может быть небольшим (в зависимости от языка текста поиска). В этом случае ввод искомого текста на английском языке может увеличить число результатов поиска.

4. При необходимости выберите Сортировать по (Sort by) и Тип лицензии (License Type) в нижней части, затем щелкните кнопку (Обновить).

Результаты в окне результатов поиска обновляются.

Примечание.

- Щелкните  (Предыдущая страница) или  (Следующая страница) для отображения предыдущей или следующей страницы. Можно также ввести номер страницы в поле ввода номера, затем нажать клавишу Enter для отображения страницы.

5. Выберите изображения, которые необходимо загрузить.

Внимание!

- Одновременно можно выбрать до 30 изображений.

6. Щелкните Сохранить (Save) в нижней правой части экрана.

Открывается диалоговое окно Сохранить (Save).

7. Укажите настройки сохранения.

➔ Диалоговое окно Сохранить (экран Сайты для обмена фотографиями)

8. Щелкните Сохранить (Save).

Выбранные изображения сохраняются на компьютере, затем отображается экран Сайты для обмена фотографиями (Photo Sharing Sites).

Примечание.

- Загружаемые изображения можно сохранить только в формате JPEG.

Примечание.

- Можно распечатать загруженные изображения или создать календари и коллажи, а затем распечатать их. Дополнительные сведения см. в разделе « [Создание и печать объектов](#) ».

Связанные разделы

- [Экран Сайты для обмена фотографиями](#)

My Image Garden

Экраны программы My Image Garden

- Основной экран
- Окно Исправить/улучшить изображения
- Окно Специальные фильтры изображений
- Окно Созд./ред. PDF-файла
- Диалоговое окно Параметры печати
- Диалоговое окно Настройки

[Наверх ▲](#)

A094

My Image Garden

Основной экран

На этом экране можно использовать различные функции My Image Garden. Работая в соответствующей области, можно организовывать, изменять или печатать изображения и объекты, сканировать документы и фотографии.

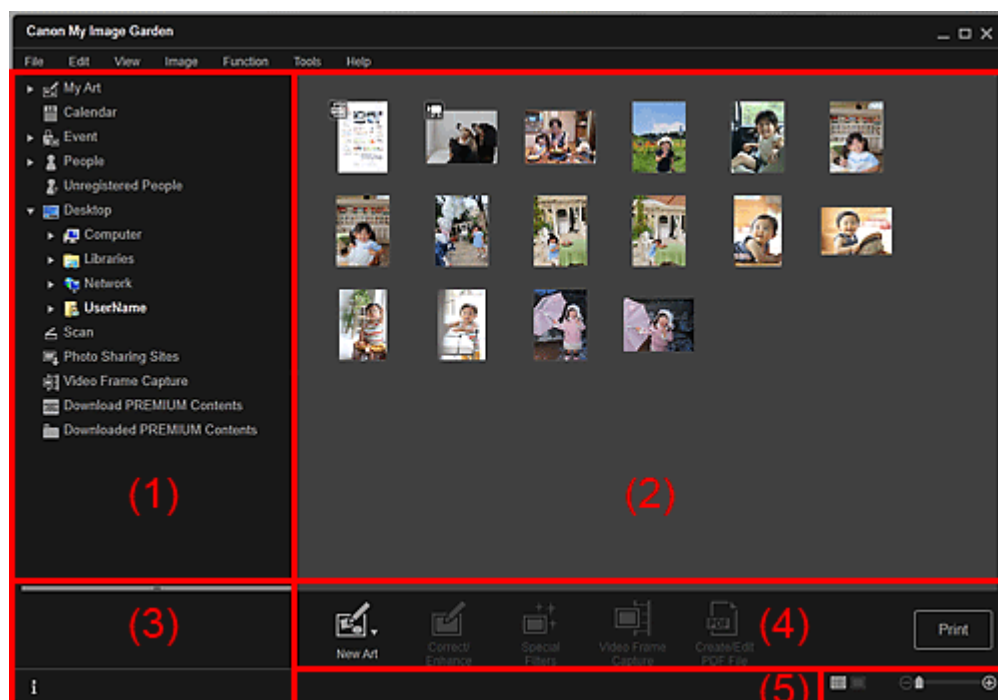

- (1) Глобальное меню
- (2) Область отображения/работы
- (3) Информационная область
- (4) Кнопки операций
- (5) Полоса настройки размера экрана

(1) Глобальное меню

Выводит список доступных функций My Image Garden и папок на компьютере.

Мои работы (My Art)

Щелкните  (Стрелка вправо) для отображения заголовков созданных коллажей, открыток и т. д.

При нажатии заголовка экран переключается в режим Мои работы (My Art), в котором можно изменять и печатать объект.

➔ Окно Мои работы

Календарь (Calendar)

Переключает в режим Календарь (Calendar), в котором можно просматривать изображения, документы, видеоролики и другие элементы, сохраненные на компьютере, в режиме календаря. Можно также регистрировать события.

➔ Окно Календарь

Событие (Event)

Щелкните  (Стрелка вправо) для отображения зарегистрированных событий.

При нажатии названия события экран переключается в режим Событие (Event), в котором можно просматривать изображения, соответствующие названию зарегистрированного события.

➔ Окно Событие

Люди (People)

Переключение к экрану Люди (People), в котором отображаются эскизы зарегистрированных людей.

➔ [Окно Люди](#)

Щелкните  (Стрелка вправо) для отображения зарегистрированных людей.

Если щелкнуть имя человека, окно Люди (People) открывается в расширенном режиме и можно просмотреть эскизы зарегистрированных изображений с этим человеком.

➔ [Развернутое отображение](#)

Незарегистрированные люди (Unregistered People)

Переключение к экрану Незарегистрированные люди (Unregistered People), на котором отображаются изображения, области лиц на которых, были автоматически определены. Одновременно можно зарегистрировать несколько людей.

➔ [Окно Незарегистрированные люди](#)

Примечание.

- Во время анализа изображений, например сохраненных на компьютере изображений, текст Определение людей... (Identifying people...) отображается вместо текста Незарегистрированные люди (Unregistered People).

Рабочий стол (Desktop)

Щелкните  (Стрелка вправо) для отображения папок на компьютере.

При нажатии папки экран переключается в режим папки, в котором можно просматривать изображения и документы, хранящиеся в папке.

➔ [Окно папки](#)

Сканировать (Scan)

Переключение в режим Сканировать (Scan), в котором можно сканировать фотографии и документы.

➔ [Режим Сканировать](#)

Сайты для обмена фотографиями (Photo Sharing Sites)

Переключение в режим Сайты для обмена фотографиями (Photo Sharing Sites), в котором можно загружать изображения с сайтов для обмена фотографиями в Интернете.

➔ [Экран Сайты для обмена фотографиями](#)

Захват видеокadra (Video Frame Capture)

Можно переключиться в режим Захват видеокadra (Video Frame Capture) при захвате статических изображений из видеоролика.

➔ [Окно Захват видеокadra](#)

Загрузить сод. д/кач. печ. (Download PREMIUM Contents)

Переключение к окну Загрузить сод. д/кач. печ. (Download PREMIUM Contents), в котором можно загрузить высококачественное содержимое.

➔ [Окно Загрузить сод. д/кач. печ.](#)

Внимание!

- Для загрузки высококачественного содержимого требуется подключение к Интернету. Требуется оплата подключения к Интернету.

Загружено сод. д/кач. печ. (Downloaded PREMIUM Contents)

Переключение в режим Загружено сод. д/кач. печ. (Downloaded PREMIUM Contents), в котором можно изменить или распечатать загруженное высококачественное содержимое.

➔ [Окно Загружено сод. д/кач. печ.](#)

Внимание!

- Вы можете использовать загруженное и распечатанное содержимое, предназначенное для высококачественной печати, только в личных целях. Вы не можете использовать это содержимое в коммерческих целях.

(2) Область отображения/работы

Отображение изображений, документов, объектов и т. п., которые сохранены в функции или папке с помощью выбора глобального меню.

Можно изменить изображения, документы, объекты и т. п. с помощью кнопок операций, меню,

вызываемого щелчком правой кнопки мыши, или перетаскивания.

(3) Информационная область

Отображение сведений, таких как имена файлов изображений, документов и объектов, а также даты и времени их сохранения.

(Информация)

Информационную область можно отобразить или скрыть.

(4) Кнопки операций

Отображение кнопок, используемых для изменения или печати изображений, документов или объектов. Отображение кнопок зависит от функции, выбранной в глобальном меню.

(5) Полоса настройки размера экрана

Отображение кнопок для переключения окна изображений, документов и объектов, отображаемых в области предварительного просмотра, или для изменения размера экрана.

Примечание.

- Доступны окно эскизов (уменьшенные изображения) и окно сведений (предварительный просмотр).
- Можно также перейти к окну, дважды щелкнув эскиз или элемент предварительного просмотра в области предварительного просмотра.

[Наверх ▲](#)

A096

My Image Garden

Окно Мои работы

Можно изменить или распечатать объекты, такие как коллажи и открытки.

Внимание!

- Выбор параметра Фон (Background) зависит от типа и темы объекта.

Перейдите в режим Мои работы (My Art), выполнив одно из следующих действий

- Щелкните заголовок, отображаемый под Мои работы (My Art) в левой части экрана
- Щелкните ОК (OK) в диалоговом окне Выберите тему и основных людей (Select Theme and Main People), которое открывается при нажатии элемента Новая работа (New Art) в нижней левой части каждого окна
- Выберите высококачественное содержимое в окне Загружено сод. д/кач. печ. (Downloaded PREMIUM Contents) и щелкните Изменить (Edit)
- Щелкните образец, отображаемый на Image Display в Quick Menu

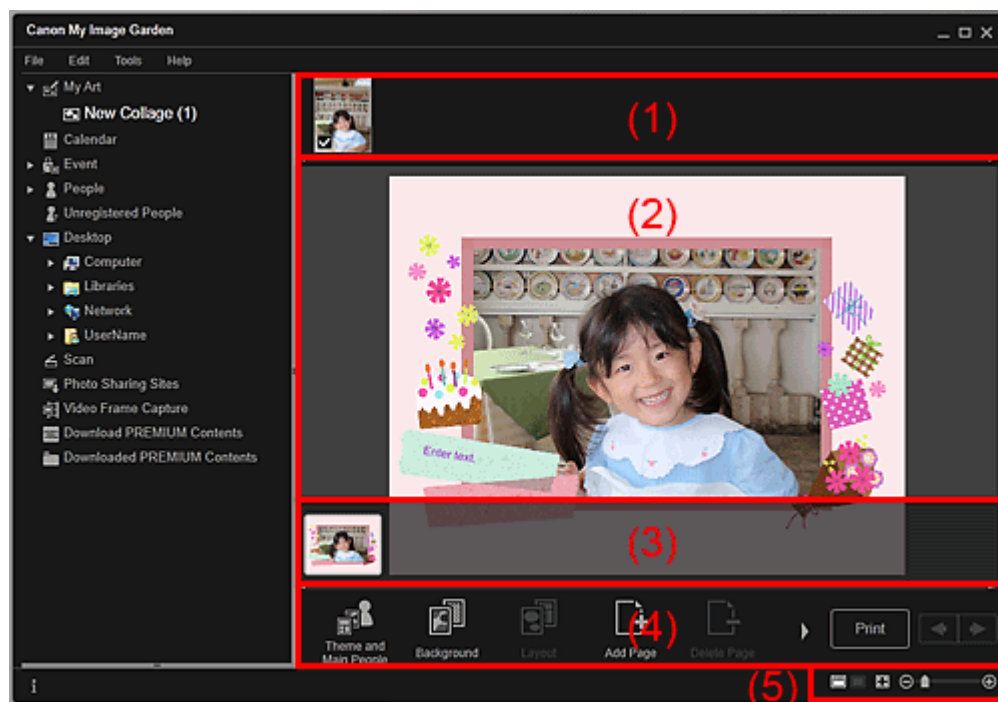

- (1) Область материалов
- (2) Область редактирования
- (3) Область эскизов страниц
- (4) Кнопки операций
- (5) Полоса настройки размера экрана

(1) Область материалов

Отображение эскизов изображений, которые могут использоваться для объекта. Используемые изображения отмечены флажком.

Примечание.

- Можно перетаскивать изображения в кадры макета в области редактирования для замены изображений.

- Можно также добавлять используемые изображения, перетаскивая их в область заголовка в левой части экрана.
- Если выбрать пункт Удалить (Delete) в меню, отображаемом при щелчке эскиза правой кнопкой мыши, эскиз исчезает из области материалов.

(2) Область редактирования



Предварительный просмотр объекта, позволяющий ввести текст или изменить ориентацию, расположение и размер изображений. Можно также исправить/улучшить или отсканировать и вставить изображения из меню, отображаемого при щелчке правой кнопкой мыши изображения или кадра макета.

(3) Область эскизов страниц

Отображение страниц объекта в виде эскизов. Если щелкнуть эскиз, в области редактирования отображается предварительный просмотр страницы. Щелкните панель в верхней части области эскизов страниц для отображения или скрытия этой области.

(4) Кнопки операций

Примечание.

- Отображаемые кнопки зависят от редактируемого объекта.
- Элемент Фон (Background) можно щелкнуть только в том случае, когда страница выбрана в области редактирования.
- Элемент Удалить страницу (Delete Page) можно щелкнуть только при наличии нескольких страниц.
- Элементы Исправить/улучшить (Correct/Enhance) и Специальные фильтры (Special Filters) можно щелкнуть только в том случае, если выбрано изображение. При выборе нескольких изображений можно исправить, улучшить или настроить только последнее выбранное изображение.
- Для отображения скрытых кнопок щелкните  (Прокрутка влево) или  (Прокрутка вправо).



Тема и основные люди (Theme and Main People)

Отображение диалогового окна Выберите тему и основных людей (Select Theme and Main People), в котором можно задать тему и основных людей, размер и ориентацию бумаги объекта.

➔ Диалоговое окно Выберите тему и основных людей



Фон (Background)

Отображение диалогового окна Выбрать фон (Select Background), в котором можно изменить фон редактируемой страницы.

➔ Диалоговое окно Выбрать фон



Макет (Layout)

Отображение диалогового окна Выбрать макет (Select Layout), в котором можно изменить макет редактируемой страницы.

➔ Диалоговое окно Выбрать макет



Добавить страницу (Add Page)

После отображения страницы в области редактирования можно добавлять новые страницы.



Удалить страницу (Delete Page)

В области редактирования можно удалить страницу.

**Автомакет (Auto Layout)**

При выборе образца макета изображения автоматически помещаются в кадры макета, отображаемые в области редактирования.

Можно выбрать один из трех следующих типов шаблонов макетов.

- Отобразить рекомендацию (Display recommendation)
- По материалу (Material order)
- По дате (Date order)

**Примечание.**

- При выборе параметра Отобразить рекомендацию (Display recommendation) соответствующее изображение выбирается и вставляется в каждый кадр макета объекта.

**Исправить/улучшить (Correct/Enhance)**

Отображение окна Исправить/улучшить изображения (Correct/Enhance Images), в котором можно исправить или улучшить изображения.

➔ Окно Исправить/улучшить изображения

**Специальные фильтры (Special Filters)**

Отображение окна Специальные фильтры изображений (Special Image Filters), в котором можно улучшить изображения с помощью специальных фильтров.

➔ Окно Специальные фильтры изображений

**Дополнительно... (Advanced...)**

Отображение диалогового окна Дополнительные параметры (Advanced Settings), в котором можно указать параметры для наклеек, макетов фотографии, календаря и этикеток для компакт-дисков.

Макет фотографии

Можно указать, следует ли печатать даты на всех изображениях, а также указать место, размер, цвет и другие параметры дат.

➔ Диалоговое окно Дополнительные параметры (Макет фотографии)

Календарь

Можно настроить праздники и формат отображения в календаре.

➔ Диалоговое окно Дополнительные параметры (Календарь)

Наклейки

Можно указать, следует ли использовать одинаковое изображение во всех кадрах макета на странице.

➔ Диалоговое окно Дополнительные параметры (Наклейки)

Этикетка диска

Можно установить область печати.

➔ Диалоговое окно Дополнительные параметры (Этикетка для диска)

**Отменить (Undo)**

Отмена последнего действия.

Каждый щелчок кнопки возвращает предыдущее состояние.

Печать (Print)

Отображение диалогового окна параметров печати, в котором можно распечатывать объекты.

➔ Диалоговое окно Параметры печати

**(Предыдущий файл/Следующий файл)**

Переключение отображаемого изображения при наличии нескольких страниц или изображений.

(5) Полоса настройки размера экрана**(Режим эскизов)**

Переключение в режим эскизов, в котором можно редактировать объекты.



 (Окно сведений)

Переключение в режим предварительного просмотра изображения.

 (Просмотр полного изображения)

Масштабирование предварительного просмотра в соответствии с размером области.

 (Уменьшение/увеличение)

Щелкните  (Уменьшить) или  (Увеличить), чтобы уменьшить или увеличить размер отображения. Можно также с легкостью изменять размер отображаемого изображения, перетаскивая регулятор.

Примечание.

- Сведения о редактировании объектов см. в разделе « [Редактирование объектов](#) ».
- Для удаления объектов щелкните правой кнопкой мыши заголовок под областью Мои работы (My Art) в левой части экрана и в появившемся меню выберите Удалить (Delete).

Связанные разделы

- [Создание и печать объектов](#)

[Наверх ▲](#)

A097

My Image Garden

Диалоговое окно Выберите тему и основных людей

Можно задать тему и основных людей для объекта, настроить размер бумаги и другие параметры.

Откройте диалоговое окно Выберите тему и основных людей (Select Theme and Main People), выполнив одно из следующих действий.

- Выберите изображения, затем щелкните объект, который нужно создать в области Новая работа (New Art) в нижней части экрана.
- Щелкните Тема и основные люди (Theme and Main People) в нижней части окна Мои работы (My Art)

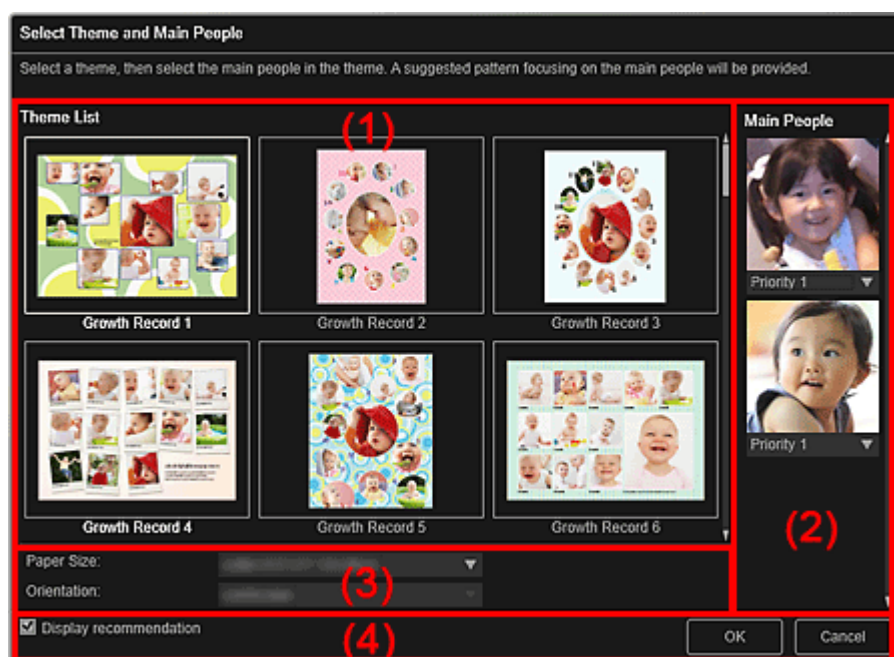

- (1) Область настройки темы
- (2) Область настройки основных людей
- (3) Область настройки бумаги
- (4) Отобразить рекомендацию (Display recommendation)

(1) Область настройки темы

Список тем (Theme List)

Отображение списка тем. Можно выбрать тему для использования.

Примечание.

- Отображаемые темы зависят от объекта.

(2) Область настройки основных людей

Основные люди (Main People)

Отображение эскизов распознанных лиц при выборе изображений людей, для которых был выполнен анализ изображений.

Щелкните  (Стрелка вниз) под эскизом, затем выберите Приоритет 1 (Priority 1) или Приоритет 2 (Priority 2) для установки приоритета фотографии. Оставьте поле пустым, если указание приоритета не требуется.

Объект автоматически создается при размещении фотографий с более высоким приоритетом в

центральной части.

(3) Область настройки бумаги

Размер бумаги (Paper Size)

Можно выбрать размер бумаги.

Ориентация (Orientation)

Можно выбрать ориентацию бумаги.

(4) Отобразить рекомендацию (Display recommendation)

Установите этот флажок для размещения изображений, выбранных для объекта, в области, подходящей для кадров макета объекта.

Если объектом является макет фотографии или наклейка, а число изображений, выбранных для каждого объекта или отображаемых в области материалов, превышает число кадров макета на странице, автоматически добавляется одна или несколько страниц.

Примечание.

- При отображении сообщения Определение людей... (Identifying people...) в области Незарегистрированные люди (Unregistered People) глобального меню результат может отличаться от ожидаемого, так как функция автоматического размещения не применяется к изображениям, для которых еще не выполнен анализ.
 - Сведения о создании новых объектов см. в разделе «Создание и печать объектов».
-

Связанные разделы

-  [Установка темы и основных людей](#)

[Наверх ▲](#)

A098

My Image Garden

Диалоговое окно Выбрать фон

Можно изменить фон объекта.

В режиме Мои работы (My Art) щелкните Фон (Background) в нижней части экрана для отображения диалогового окна Выбрать фон (Select Background).

Внимание!

- Выбор параметра Фон (Background) зависит от типа и темы объекта.

Примечание.

- В зависимости от типа объекта и выбранной темы элементы Один цвет (Single color) и Фото (Photo) могут не отображаться.

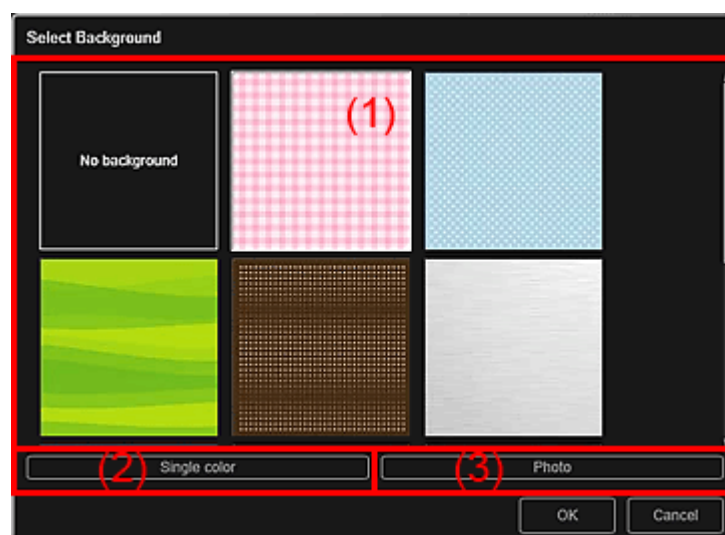

(1) Область выбора образца фона

(2) Один цвет (Single color)

(3) Фото (Photo)

(1) Область выбора образца фона

Можно выбрать изображение, которое будет использоваться в качестве фона.

Фон не устанавливается, если выбран параметр Без фона (No background).

(2) Один цвет (Single color)

Отобразится диалоговое окно Цвет (Color). Выберите цвет фона, затем щелкните ОК.

(3) Фото (Photo)

Установите флажок для использования изображения в качестве фона.

В области редактирования окна Мои работы (My Art) можно отсканировать и вставить объекты, такие как фотографии, или перетащить изображение, которое нужно установить в качестве фона, в область материалов.

A099

My Image Garden

Диалоговое окно Выбрать макет

Можно изменить макет объекта.

Щелкните страницу, которую нужно изменить, в области эскизов страниц окна Мои работы (My Art), затем щелкните Макет (Layout) в нижней части экрана для отображения диалогового окна Выбрать макет (Select Layout).

Внимание!

- Выбор параметра Макет (Layout) зависит от типа и темы объекта.

Примечание.

- Количество и типы отображаемых макетов зависят от объекта и выбранной темы.

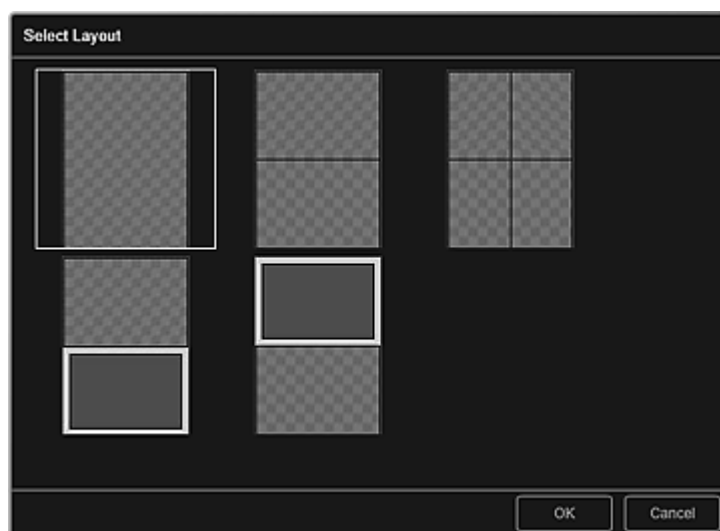

Связанные разделы

- [Изменение макета](#)

[Наверх ▲](#)

Руководство по My Image Garden > Экраны программы My Image Garden > Основной экран > Окно Мои работы > Диалоговое окно Дополнительные параметры (Наклейки)

A100

My Image Garden

Диалоговое окно Дополнительные параметры (Наклейки)

Можно использовать одно изображение для всех кадров наклейки.

В режиме Мои работы (My Art) откройте наклейки и щелкните кнопку Дополнительно... (Advanced...) внизу окна экрана, чтобы отобразить диалоговое окно Дополнительные параметры (Advanced Settings).

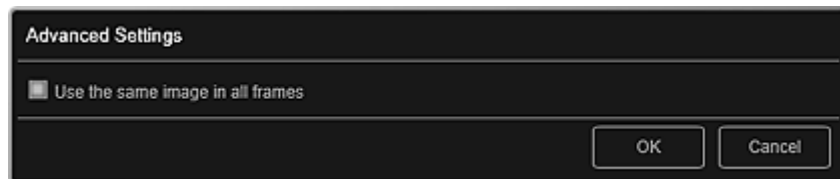

Использовать одно и то же изображение для всех кадров (Use the same image in all frames)

Установите этот флажок, чтобы использовать изображение на всех кадрах страницы.

Связанные разделы

● Печать наклеек

[Наверх ▲](#)

Руководство по My Image Garden > Экраны программы My Image Garden > Основной экран > Окно Мои работы > Диалоговое окно Дополнительные параметры (Макет фотографии)

A101

My Image Garden

Диалоговое окно Дополнительные параметры (Макет фотографии)

Если нужно добавить даты на изображения при печати макета, можно указать их положение, размер, цвет и т. д.

В режиме Мои работы (My Art) откройте макет фотографии и щелкните кнопку Дополнительно... (Advanced...) в нижней части экрана, чтобы отобразить диалоговое окно Дополнительные параметры (Advanced Settings).

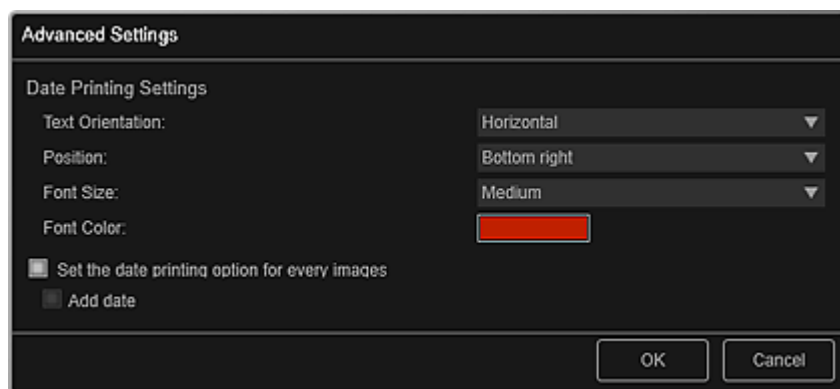

Параметры печати даты (Date Printing Settings)

Можно установить параметры печати даты.

Ориентация текста (Text Orientation)

Можно выбрать ориентацию даты.

Положение (Position)

Можно выбрать положение даты при печати.

Положение даты при печати не изменяется даже при повороте изображений.

Размер шрифта (Font Size)

Можно выбрать размер даты.

Цвет шрифта (Font Color)

Можно установить цвет даты.



(Настройка цвета)

Отобразится диалоговое окно Цвет (Color). Выберите цвет, а затем щелкните ОК.

Установить возможность печати даты для каждого изображения (Set the date printing option for every images)

Добавить дату (Add date)

Установите этот флажок, чтобы добавить даты ко всем изображениям в рамках на макете.

Примечание.

- Печатается дата съемки изображения, записанная в данных Exif. При отсутствии данных Exif печатается дата последнего обновления изображения.

Связанные разделы

- [Печать фотографий в различных макетах](#)

Наверх ▲

Руководство по My Image Garden > Экраны программы My Image Garden > Основной экран > Окно Мои работы > Диалоговое окно Дополнительные параметры (Календарь)

A102

My Image Garden

Диалоговое окно Дополнительные параметры (Календарь)

Для календаря можно определить основные параметры, шрифт, цвет шрифта, формат и т. д.

В режиме Мои работы (My Art) откройте календарь и щелкните кнопку Дополнительно... (Advanced...) в нижней части экрана, чтобы отобразить диалоговое окно Дополнительные параметры (Advanced Settings).

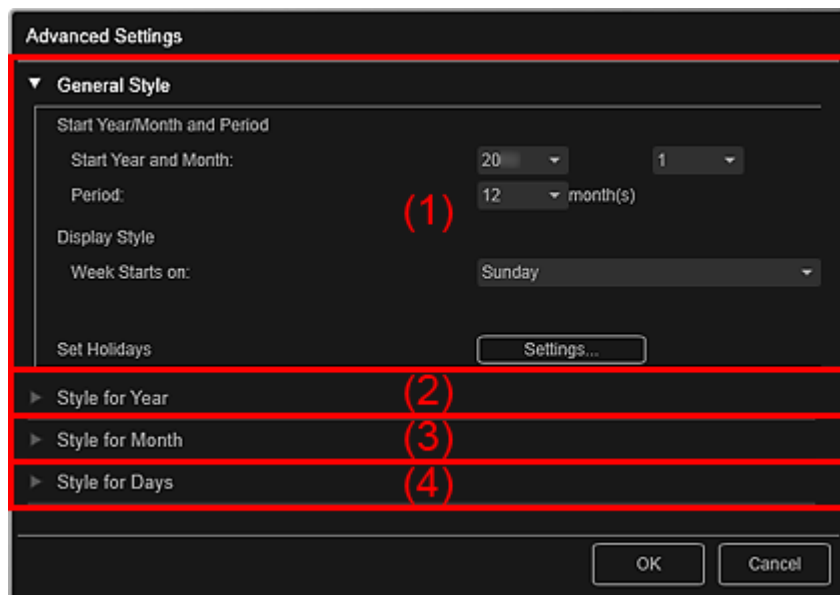

- (1) Общий стиль (General Style)
- (2) Стиль для года (Style for Year)
- (3) Стиль для месяца (Style for Month)
- (4) Стиль для дней (Style for Days)

(1) Общий стиль (General Style)

Для календаря можно определить год и месяц начала, формат недели, праздничные дни и т. д.

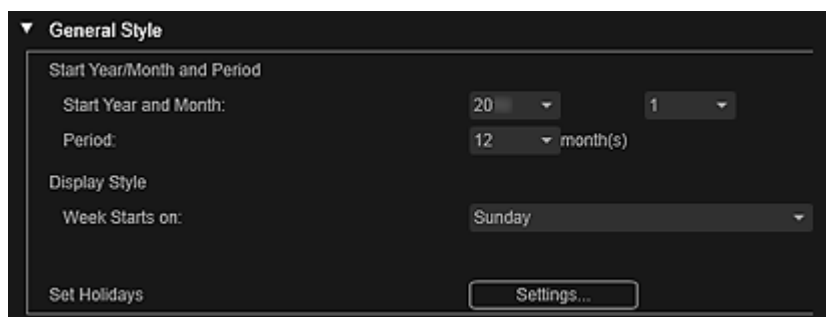

Год/месяц начала и период (Start Year/Month and Period)

Год и месяц начала (Start Year and Month)

Можно выбрать год и месяц начала календаря.

Период (Period)

Можно выбрать число месяцев, отображаемых в календаре.

Стиль отображения (Display Style)

День начала недели (Week Starts on)

Можно установить первый день недели. Можно выбрать Воскресенье (Sunday) или

Понедельник (Monday).

Настройка праздников (Set Holidays)

Щелкните Параметры... (Settings...), чтобы открыть диалоговое окно Дополнительные параметры (Advanced Settings) (Параметры праздников в календаре), в котором можно настроить праздники, отображаемые в календаре.

➔ [Диалоговое окно Дополнительные параметры \(Параметры праздников в календаре\)](#)

(2) Стиль для года (Style for Year)

Можно определить шрифт, цвет шрифта и формат, которые будут применены к году.



Шрифт (Font)

Можно выбрать шрифт, который будет применен к году.

Цвет шрифта (Font Color)

Можно выбрать шрифт, который будет применен к году.



(Настройка цвета)

Отобразится диалоговое окно Цвет (Color). Выберите цвет, а затем щелкните ОК.

Формат (Format)

Выберите формат года.

(3) Стиль для месяца (Style for Month)

Можно определить шрифт, цвет шрифта и формат, которые будут применены к названию месяца.



Шрифт (Font)

Можно выбрать шрифт, который будет применен к названию месяца.

Цвет шрифта (Font Color)

Можно выбрать цвет шрифта в названии месяца.



(Настройка цвета)

Отобразится диалоговое окно Цвет (Color). Выберите цвет, а затем щелкните ОК.

Формат (Format)

Можно выбрать формат месяца.

(4) Стиль для дней (Style for Days)

Можно определить шрифт и цвет шрифта для дней недели и дат.



Шрифт для дней недели (Font for Days of Week)/Шрифт для дней (Font for Days)

Можно выбрать шрифт для дней недели и дат.

Цвет шрифта для будних (Font Color for Weekdays)/Цвет шрифта для суббот (Font Color for Saturdays)/Цвет шрифта для воскресений (Font Color for Sundays)/Цвет шрифта для праздников (Font Color for Holidays)

Можно выбрать цвет шрифта для дней недели и дат.

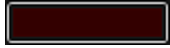

(Настройка цвета)

Отобразится диалоговое окно Цвет (Color). Выберите цвет, а затем щелкните ОК.

Связанные разделы

- Печать календарей

[Наверх ▲](#)

Руководство по My Image Garden > Экраны программы My Image Garden > Основной экран > Окно Мои работы > Диалоговое окно Дополнительные параметры (Календарь) > Диалоговое окно Дополнительные параметры (Параметры праздников в календаре)

A103

My Image Garden

Диалоговое окно Дополнительные параметры (Параметры праздников в календаре)

Можно настроить в календаре праздничные дни.

В режиме Мои работы (My Art) откройте диалоговое окно Дополнительные параметры (Advanced Settings) и щелкните Параметры... (Settings...) в разделе Общий стиль (General Style) для отображения окна параметров праздников.

Месяц/год (Month/Year)

Отображает календарный период. Можно выбрать год и месяц для добавления или изменения праздничных дней.

День (Day)

Можно определить дату, чтобы добавить или изменить ее в качестве праздника.

Дата (Date)

Можно определить дату добавляемого или изменяемого праздника. Отображаемый список дат зависит от выбранного месяца.

День недели (Day of week)

Можно определить добавляемый или изменяемый праздник по номеру недели и дню недели.

Название праздника (Holiday Name)

Можно ввести название праздника.

При изменении сохраненного праздника отображается сохраненное название этого праздника.

Дата (Date)

Отображает список дат, сохраненных в качестве праздников.

Название праздника (Holiday Name)

Отображает названия сохраненных праздников.

Добавить (Add)

Добавляет новый праздник с заданными параметрами.

Удалить (Delete)

Удаляет выбранный праздник из списка слева.

Связанные разделы

- Печать календарей
- Диалоговое окно Дополнительные параметры (Календарь)

Наверх ▲

Руководство по My Image Garden > Экраны программы My Image Garden > Основной экран > Окно Мои работы > Диалоговое окно Дополнительные параметры (Этикетка для диска)

A150

My Image Garden

Диалоговое окно Дополнительные параметры (Этикетка для диска)

Можно определить область печати этикетки для диска.

В режиме Мои работы (My Art) откройте этикетку для диска и щелкните кнопку Дополнительно... (Advanced...) в нижней части экрана, чтобы отобразить диалоговое окно Дополнительные параметры (Advanced Settings).

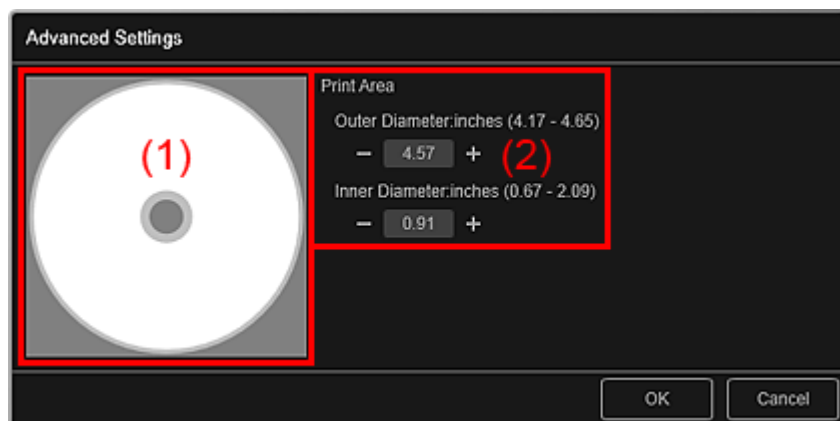

(1) Предварительный просмотр

(2) Область параметров области печати

(1) Предварительный просмотр

Можно проверить установленную область печати.

Область печати показана белым цветом.

(2) Область параметров области печати

Внешний диаметр (Outer Diameter)

Можно определить внешний диаметр области печати с шагом 0,1 мм (0,01 дюйма).

Внутренний диаметр (Inner Diameter)

Можно определить внутренний диаметр области печати с шагом 0,1 мм (0,01 дюйма).

[-] [+] (Увеличить)/(Уменьшить)

Отрегулируйте размер. При каждом щелчке размер увеличивается или уменьшается на 0,1 мм (0,01 дюйма).

Можно также ввести значения напрямую.

Связанные разделы

● Печать этикеток для дисков

Наверх ▲

A151

My Image Garden

Окно Календарь

Можно просматривать и упорядочивать изображения, PDF-файлы и видеоизображения по дате съемки или по дате создания.

Для переключения в режим Календарь (Calendar) щелкните Календарь (Calendar) в левой части экрана.

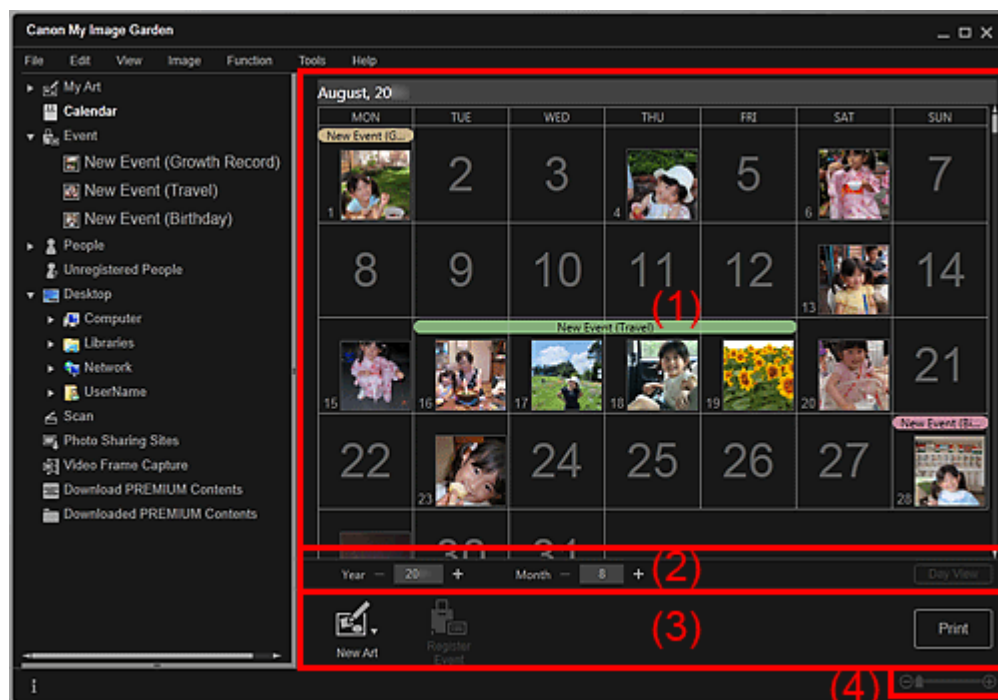

- (1) Область календаря
- (2) Область переключения режима календаря
- (3) Кнопки операций
- (4) Полоса настройки размера экрана

(1) Область календаря

Отображает календарь в режиме месяца или обзора дня. Для переключения между режимами месяца и обзора дня используйте кнопку в области переключения режима календаря.

В режиме Месяц (Month View)

Для каждой даты в календаре отображается эскиз одного из изображений, PDF-файлов или видеоизображений, которые были сняты или созданы в этот день.

При наведении курсора на дату в правом нижнем углу эскиза отображается общее количество файлов (изображений, PDF-файлов и видеоизображений), относящихся к этой дате. Для просмотра этих файлов в режиме эскизов дважды щелкните дату.

При регистрации события в календаре отображается название этого события.

Примечание.

- Если в один и тот же день было снято или создано несколько изображений, PDF-файлов или видеоизображений, отображается эскиз файла с самым ранним временем создания.

В режиме Обзор дня (Day View)

Для каждой даты в календаре отображаются эскизы изображений, PDF-файлов и видеоизображений, которые были сняты или созданы в этот день.

(2) Область переключения режима календаря

 (Увеличить)/(Уменьшить)

Переход к следующему или предыдущему году, месяцу или дню. При каждом щелчке календарь переключается на соответствующий год, месяц или день.

Примечание.

- Можно также ввести год, месяц или день напрямую.

Обзор дня (Day View)

Переключение календаря в режим обзора дня.

Примечание.

- Эту кнопку можно щелкнуть только в том случае, если в режиме месяца выбрана дата.

Месяц (Month View)

Переключение календаря в режим месяца.

(3) Кнопки операций

В режимах обзора дня и месяца отображаются разные наборы кнопок.

В режиме Месяц (Month View)



Новая работа (New Art)

Изображения, относящиеся к дате, можно использовать для создания художественных работ, например коллажей и открыток.

Выберите вид создаваемой работы для отображения диалогового окна Выберите тему и основных людей (Select Theme and Main People), в котором можно определить тему работы и основных людей.

➔ Диалоговое окно Выберите тему и основных людей

После выбора темы и основных людей окно переключается в режим Мои работы (My Art).

➔ Окно Мои работы



Зарегистрировать событие (Register Event)

Отображение диалогового окна Зарегистрировать событие (Register Event), в котором можно зарегистрировать информацию о событии для выбранной даты.

➔ Диалоговое окно Зарегистрировать событие

Примечание.

- Можно зарегистрировать событие для нескольких выбранных дат.

В режиме Обзор дня (Day View)

Примечание.

- Элемент Новая работа (New Art) отображается только в режиме эскизов.
- Элементы Укажите человека (Specify Person) и  (Предыдущий файл/Следующий файл) отображаются только в окне сведений.
- Элементы Исправить/улучшить (Correct/Enhance) и Специальные фильтры (Special Filters) можно щелкнуть только в том случае, если выбрано изображение.
- Элемент Созд./ред. PDF-файла (Create/Edit PDF File) можно щелкнуть только в том случае, если выбрано изображение или выбран PDF-файл.
- Элемент Захват видеокадра (Video Frame Capture) можно щелкнуть только в том случае, если выбрано видеоизображение.



Новая работа (New Art)

Можно создавать на основе изображений творческие работы, например коллажи и открытки.

Выберите вид создаваемой работы для отображения диалогового окна Выберите тему и основных людей (Select Theme and Main People), в котором можно определить тему работы

и основных людей.

➔ **Диалоговое окно Выберите тему и основных людей**

После выбора темы и основных людей окно переключается в режим Мои работы (My Art).

➔ **Окно Мои работы**



Исправить/улучшить (Correct/Enhance)

Отображение окна Исправить/улучшить изображения (Correct/Enhance Images), в котором можно исправить или улучшить изображения.

➔ **Окно Исправить/улучшить изображения**



Специальные фильтры (Special Filters)

Отображение окна Специальные фильтры изображений (Special Image Filters), в котором можно улучшить изображения с помощью специальных фильтров.

➔ **Окно Специальные фильтры изображений**



Захват видеокadra (Video Frame Capture)

Переключение в режим Захват видеокadra (Video Frame Capture), в котором можно захватывать и обрезать неподвижные изображения, полученные из видеоизображений.

➔ **Окно Захват видеокadra**



Созд./ред. PDF-файла (Create/Edit PDF File)

Отображение окна Созд./ред. PDF-файла (Create/Edit PDF File), в котором можно создавать или изменять PDF-файлы.

➔ **Окно Созд./ред. PDF-файла**



Внимание!

- PDF-файлы должны быть созданы с помощью программы My Image Garden или IJ Scan Utility, иначе они не поддерживаются. PDF-файлы, созданные или отредактированные в других приложениях, не поддерживаются.



Укажите человека (Specify Person)

Отображение белой рамки в окне предварительного просмотра, с помощью которой можно выделить лицо человека и зарегистрировать имя.

Печать (Print)

Отображение диалогового окна параметров печати, в котором можно печатать изображения и PDF-файлы.

➔ **Диалоговое окно Параметры печати**



(Предыдущий файл/Следующий файл)

Переключение между несколькими изображениями, PDF-файлами или видеоизображениями.

(4) Полоса настройки размера экрана

(Режим эскизов)

В режиме обзора дня переключает в режим эскизов изображений, PDF-файлов и видеоизображений.

(Окно сведений)



В режиме обзора дня переключает в режим предварительного просмотра изображения, PDF-файла или видеоизображения.

(Просмотр полного изображения)







В окне сведений в режиме обзора дня масштабирует изображение по размеру области предварительного просмотра.



(Уменьшение/увеличение)

Щелкните  (Уменьшить) или  (Увеличить), чтобы уменьшить или увеличить размер отображения. Можно также с легкостью изменять размер отображаемого изображения, перетаскивая регулятор.

Примечание.

- Порядок регистрации событий описан в разделе « [Регистрация событий](#) ».
 - Порядок регистрации людей из окна сведений в режиме предварительного просмотра см. в разделе « [Регистрация людей из окна «Сведения»](#) ».
 - PDF-файлы, для которых установлен Пароль для откр. д-та (Document Open Password), отображаются со значком замка.
 - Экран сведений о PDF-файлах описан в разделе « [Окно Созд./ред. PDF-файла](#) ».
 - При отображении видеоизображения в окне сведений появляется панель воспроизведения видеоизображения с кнопками  (Стоп),  (Воспроизведение) /  (Пауза),  (Пред. кадр),  (След. кадр) и  (Выключение звука) /  (Включить звук).
-

Связанные разделы

- [Регистрация событий](#)
- [Окно Событие](#)

[Наверх](#) ▲

A152

My Image Garden

Диалоговое окно Зарегистрировать событие

На изображениях можно регистрировать сведения о событии.

Выберите дату для регистрации в окне Календарь (Calendar) и щелкните кнопку Зарегистрировать событие (Register Event) в нижней части экрана, чтобы отобразить диалоговое окно Зарегистрировать событие (Register Event).

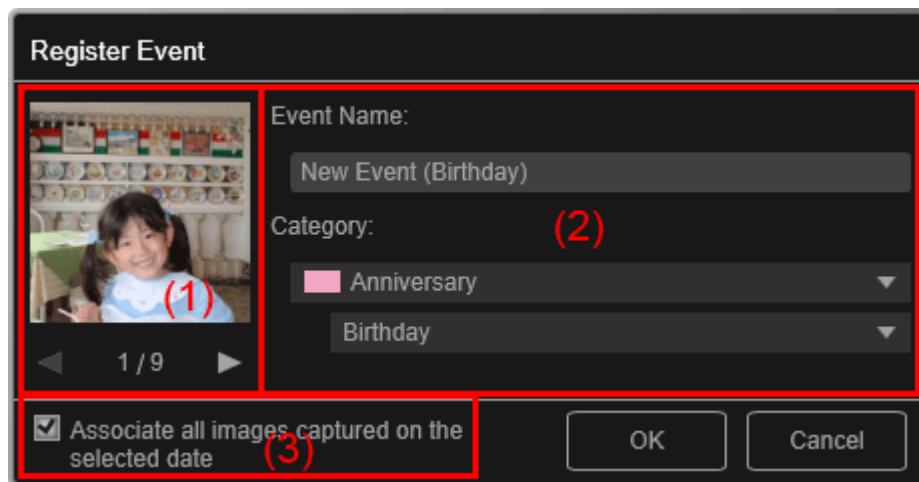

Примечание.

- События можно регистрировать только в том случае, если в окне Календарь (Calendar) задан режим месяца. Если выбран режим обзора дня, переключитесь на режим месяца.

(1) Область предварительного просмотра

(2) Область настройки события

(3) Связать все изображения, снятые в выбранную дату (Associate all images captured on the selected date)

(1) Область предварительного просмотра

Здесь отображается изображение, снятое или созданное в выбранный день.

  (Предыдущее изображение/Следующее изображение)

Переключение между несколькими изображениями.

(2) Область настройки события

Название события (Event Name)

Можно ввести название события.

Категория (Category)

Можно установить категорию. Можно выбрать следующие варианты.

Дети (Kids): Отслеживание роста (Growth record), Парадная линейка (Entrance ceremony), Выпускной (Graduation), Концерт (Recital), Спортивное соревнование (Sports day), День рождения (Birthday), Другое (Others)

Годовщина (Anniversary): Свадьба (Wedding), День рождения (Birthday), Другое (Others)

Досуг (Leisure): Путешествие (Travel), Другое (Others)

Хобби (Hobby)

Другое (Others)

(3) Связать все изображения, снятые в выбранную дату (Associate all images)

captured on the selected date)

Установите этот флажок, чтобы зарегистрировать одно и то же событие для всех изображений, относящихся к выбранной дате. Открывается окно предварительного просмотра, в котором можно отметить все изображения, относящиеся к выбранной дате.

Связанные разделы

- [Регистрация событий](#)
- [Окно Календарь](#)

[Наверх ▲](#)

A154

My Image Garden

Окно Событие

Можно просматривать изображения, PDF-файлы и видеоизображения, для которых зарегистрированы события в окне Календарь (Calendar), по конкретному событию.

Для переключения в режим Событие (Event) щелкните название события под элементом Событие (Event) в левой части экрана.

Примечание.

- Окно Событие (Event) можно открыть только в том случае, если какое-либо событие было зарегистрировано в окне Календарь (Calendar).

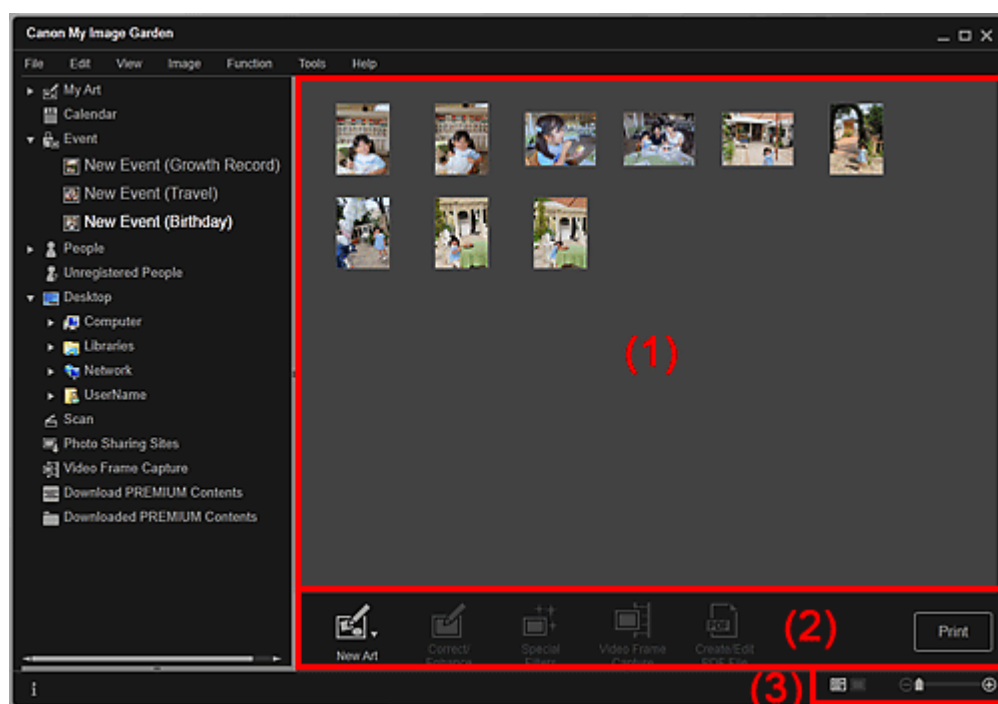

(1) Область эскизов

(2) Кнопки операций

(3) Полоса настройки размера экрана

(1) Область эскизов

Здесь отображаются эскизы изображений, PDF-файлов и видеоизображений, для которых зарегистрировано событие.

Примечание.

- Если выбрать пункт Удалить (Delete) меню, отображаемого при щелчке эскиза правой кнопкой мыши, он исчезает из области эскизов.

(2) Кнопки операций

Примечание.

- Элемент Новая работа (New Art) отображается только в режиме эскизов.

- Элементы Укажите человека (Specify Person) и (←) (→) (Предыдущий файл/Следующий файл) отображаются только в окне сведений.

- Элементы Исправить/улучшить (Correct/Enhance) и Специальные фильтры (Special Filters) можно щелкнуть только в том случае, если выбрано изображение.
- Элемент Созд./ред. PDF-файла (Create/Edit PDF File) можно щелкнуть только в том случае, если выбрано изображение или выбран PDF-файл.
- Элемент Захват видеокadra (Video Frame Capture) можно щелкнуть только в том случае, если выбрано видеоизображение.



Новая работа (New Art)

Можно создавать на основе изображений творческие работы, например коллажи и открытки. Выберите вид создаваемой работы для отображения диалогового окна Выберите тему и основных людей (Select Theme and Main People), в котором можно определить тему работы и основных людей.

➔ Диалоговое окно Выберите тему и основных людей

После выбора темы и основных людей окно переключается в режим Мои работы (My Art).

➔ Окно Мои работы



Исправить/улучшить (Correct/Enhance)

Отображение окна Исправить/улучшить изображения (Correct/Enhance Images), в котором можно исправить или улучшить изображения.

➔ Окно Исправить/улучшить изображения



Специальные фильтры (Special Filters)

Отображение окна Специальные фильтры изображений (Special Image Filters), в котором можно улучшить изображения с помощью специальных фильтров.

➔ Окно Специальные фильтры изображений



Захват видеокadra (Video Frame Capture)

Переключение в режим Захват видеокadra (Video Frame Capture), в котором можно захватывать и обрезать неподвижные изображения, полученные из видеоизображений.

➔ Окно Захват видеокadra



Созд./ред. PDF-файла (Create/Edit PDF File)

Отображение окна Созд./ред. PDF-файла (Create/Edit PDF File), в котором можно создавать или изменять PDF-файлы.

➔ Окно Созд./ред. PDF-файла



Внимание!

- PDF-файлы должны быть созданы с помощью программы My Image Garden или IJ Scan Utility, иначе они не поддерживаются. PDF-файлы, созданные или отредактированные в других приложениях, не поддерживаются.



Укажите человека (Specify Person)

Отображение белой рамки в окне предварительного просмотра, с помощью которой можно выделить лицо человека и зарегистрировать имя.

Печать (Print)

Отображение диалогового окна параметров печати, в котором можно печатать изображения и PDF-файлы.

➔ Диалоговое окно Параметры печати



(Предыдущий файл/Следующий файл)

Переключение между несколькими изображениями, PDF-файлами или видеоизображениями.

(3) Полоса настройки размера экрана

 **(Режим эскизов)**

Переключает в режим эскизов изображений, PDF-файлов и видеоизображений.



 **(Окно сведений)**

Переключает в режим предварительного просмотра изображения, PDF-файла или видеоизображения.







 **(Просмотр полного изображения)**

В окне сведений масштабирует изображение по размеру области предварительного просмотра.

 **(Уменьшение/увеличение)**

Щелкните  (Уменьшить) или  (Увеличить), чтобы уменьшить или увеличить размер отображения. Можно также с легкостью изменять размер отображаемого изображения, перетаскивая регулятор.

 **Примечание.**

- Порядок регистрации людей из окна сведений в режиме предварительного просмотра см. в разделе «[Регистрация людей из окна «Сведения»](#)».
- PDF-файлы, для которых установлен Пароль для откр. д-та (Document Open Password), отображаются со значком замка.
- Экран сведений о PDF-файлах описан в разделе «[Окно Созд./ред. PDF-файла](#)».
- При отображении видеоизображения в окне сведений появляется панель воспроизведения видеоизображения с кнопками  (Стоп),  (Воспроизведение) /  (Пауза),  (Пред. кадр),  (След. кадр) и  (Выключение звука)/ (Включить звук).

Связанные разделы

- [Регистрация событий](#)
- [Окно Календарь](#)

[Наверх](#) ▲

A155

My Image Garden

Окно Люди

Изображения сгруппированы по людям. Можно задать профили зарегистрированных людей.

Для переключения в режим Люди (People) щелкните Люди (People) в левой части экрана.

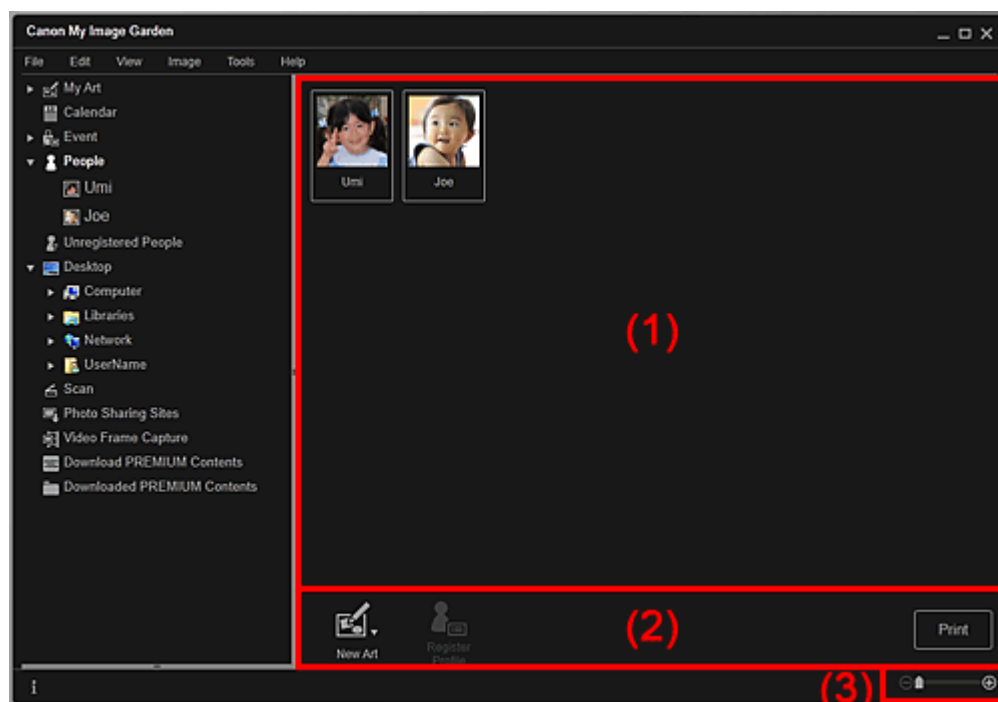

(1) Область зарегистрированных людей

(2) Кнопки операций

(3) Полоса настройки размера экрана

(1) Область зарегистрированных людей

Здесь отображаются эскизы людей, зарегистрированных в окне Незарегистрированные люди (Unregistered People) или в окне сведений об изображениях.

При наведении курсора на человека в правом нижнем углу эскиза отображается общее количество изображений этого человека.

Для просмотра изображений человека в режиме эскизов дважды щелкните этого человека.

➔ Развернутое отображение

📖 Примечание.

- Если выбрать пункт Удалить (Delete) меню, отображаемого при щелчке человека правой кнопкой мыши, открывается окно подтверждения удаления. Щелкните Да (Yes), чтобы удалить имя из окна Люди (People). Изображения, для которых были удалены имена людей, отображаются вместе с изображениями незарегистрированных людей в окне Незарегистрированные люди (Unregistered People).

(2) Кнопки операций

📖 Примечание.

- Элемент Зарегистрировать профиль (Register Profile) можно щелкнуть только в том случае, если выбран человек.



Новая работа (New Art)

Изображения с зарегистрированными людьми можно использовать для создания художественных работ, например коллажей и открыток.

Выберите вид создаваемой работы для отображения диалогового окна Выберите тему и основных людей (Select Theme and Main People), в котором можно определить тему работы и основных людей.

➔ Диалоговое окно Выберите тему и основных людей

После выбора темы и основных людей окно переключается в режим Мои работы (My Art).

➔ Окно Мои работы



Зарегистрировать профиль (Register Profile)

Отображение диалогового окна Зарегистрировать профиль (Register Profile), в котором можно задать профили зарегистрированных людей.

➔ Диалоговое окно Зарегистрировать профиль



Печать (Print)

Отображение диалогового окна параметров печати, в котором можно печатать изображения людей.

➔ Диалоговое окно Параметры печати

(3) Полоса настройки размера экрана

 (Уменьшение/увеличение)

Щелкните  (Уменьшить) или  (Увеличить), чтобы уменьшить или увеличить размер отображения. Можно также с легкостью изменять размер отображаемого изображения, перетаскивая регулятор.

Примечание.

- Порядок определения профилей см. в разделе « [Регистрация профилей людей](#) »

Наверх ▲

A160

My Image Garden

Диалоговое окно Зарегистрировать профиль

Можно регистрировать профили зарегистрированных людей.

Выберите человека, которого нужно зарегистрировать, в окне Люди (People) и щелкните кнопку Зарегистрировать профиль (Register Profile) в нижней части экрана, чтобы отобразить диалоговое окно Зарегистрировать профиль (Register Profile).

Примечание.

- Профили можно регистрировать только в окне Люди (People). Если выбрано развернутое отображение, переключитесь к окну Люди (People).

(1) Предварительный просмотр

(2) Область регистрации профиля

(1) Предварительный просмотр

Здесь отображается эскиз изображения, на котором зарегистрирован человек.

  (Предыдущее изображение/Следующее изображение)

Переключение между несколькими изображениями.

(2) Область регистрации профиля

Имя (Name)

Можно ввести имя человека.

Отношение (Relationship)

Можно указать ваши отношения с этим человеком. Можно выбрать следующие варианты. Я (Myself), Сын (Son), Дочь (Daughter), Внук (Grandson), Внучка (Granddaughter), Муж (Husband), Жена (Wife), Отец (Father), Мать (Mother), Брат/сестра (Brother/Sister), Дедушка (Grandfather), Бабушка (Grandmother), Родственник (Relative), Друг (Friend), Друг ребенка (Child's friend), Другое (Other)

День рождения (Birthday)

Можно зарегистрировать день рождения с помощью календаря.

Щелкните  (Календарь), чтобы открыть календарь. Выберите дату, которую необходимо зарегистрировать.

Связанные разделы

- [Регистрация профилей людей](#)

[Наверх ▲](#)

A161

My Image Garden

Развернутое отображение

Отображаются эскизы всех изображений с зарегистрированным человеком. Изображения можно просматривать и изменять.

Можно открыть в окне Люди (People) развернутое отображение, выполнив одно из следующих действий.

- Дважды щелкните человека в окне Люди (People)
- Щелкните имя, отображаемое под элементом Люди (People) в левой части экрана

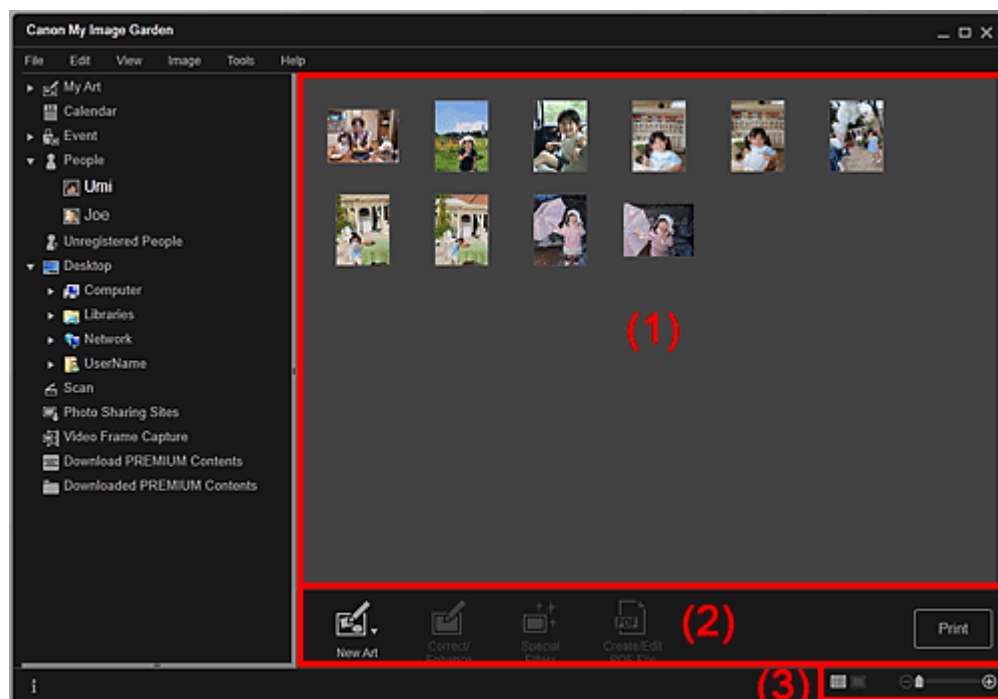

(1) Область эскизов

(2) Кнопки операций

(3) Полоса настройки размера экрана

(1) Область эскизов

Здесь отображаются изображения зарегистрированного человека.

В окне эскизов

Здесь отображается эскиз изображения, на котором зарегистрирован человек.

В окне сведений

Отображение всего изображения в окне предварительного просмотра.

Примечание.

- Если выбрать пункт Удалить (Delete) меню, отображаемого при щелчке изображения правой кнопкой мыши, он исчезает из области эскизов.

(2) Кнопки операций

Примечание.

- Элемент Новая работа (New Art) отображается только в режиме эскизов.

- Элементы Укажите человека (Specify Person) и  (Предыдущий файл/Следующий файл) отображаются только в окне сведений.
- Элементы Исправить/улучшить (Correct/Enhance), Специальные фильтры (Special Filters) и Созд./ред. PDF-файла (Create/Edit PDF File) можно щелкнуть только в том случае, если выбрано изображение.



Новая работа (New Art)

Можно создавать на основе изображений творческие работы, например коллажи и открытки. Выберите вид создаваемой работы для отображения диалогового окна Выберите тему и основных людей (Select Theme and Main People), в котором можно определить тему работы и основных людей.

➔ Диалоговое окно Выберите тему и основных людей

После выбора темы и основных людей окно переключается в режим Мои работы (My Art).

➔ Окно Мои работы



Исправить/улучшить (Correct/Enhance)

Отображение окна Исправить/улучшить изображения (Correct/Enhance Images), в котором можно исправить или улучшить изображения.

➔ Окно Исправить/улучшить изображения



Специальные фильтры (Special Filters)

Отображение окна Специальные фильтры изображений (Special Image Filters), в котором можно улучшить изображения с помощью специальных фильтров.

➔ Окно Специальные фильтры изображений



Созд./ред. PDF-файла (Create/Edit PDF File)

Отображение окна Созд./ред. PDF-файла (Create/Edit PDF File), в котором можно создавать PDF-файлы.

➔ Окно Созд./ред. PDF-файла



Укажите человека (Specify Person)

Отображение белой рамки в окне предварительного просмотра, с помощью которой можно выделить лицо человека и зарегистрировать имя.

Печать (Print)

Отображение диалогового окна параметров печати, в котором можно печатать изображения.

➔ Диалоговое окно Параметры печати



(Предыдущий файл/Следующий файл)

Переключение отображаемого изображения при наличии нескольких изображений.

(3) Полоса настройки размера экрана



(Режим эскизов)

Переключение в режим эскизов изображений.



(Окно сведений)

Переключение в режим предварительного просмотра изображения.





(Просмотр полного изображения)

В окне сведений масштабирует изображение по размеру области предварительного просмотра.



(Уменьшение/увеличение)

Щелкните  (Уменьшить) или  (Увеличить), чтобы уменьшить или увеличить размер отображения. Можно также с легкостью изменять размер отображаемого изображения,

перетаскивая регулятор.

Связанные разделы

[Регистрация людей из окна «Сведения»](#)

[Наверх ▲](#)

A170

My Image Garden

Окно Незарегистрированные люди

Можно регистрировать имена для изображений, на которых были автоматически определены области лиц.

Для переключения в режим Незарегистрированные люди (Unregistered People) щелкните Незарегистрированные люди (Unregistered People) в левой части экрана.

Примечание.

- Во время анализа изображений вместо сообщения Незарегистрированные люди (Unregistered People) отображается сообщение Определение людей... (Identifying people...).
- Анализ изображений выполняется только для файлов изображений JPEG, TIFF и PNG, сохраненных в папках, указанных в списке функции Выполнить анализ изображений в следующих папках (Perform Image Analysis in the Following Folder(s)), а также во вложенных папках. Порядок настройки функции Выполнить анализ изображений в следующих папках (Perform Image Analysis in the Following Folder(s)) см. в разделе « [Диалоговое окно Настройки](#) ».

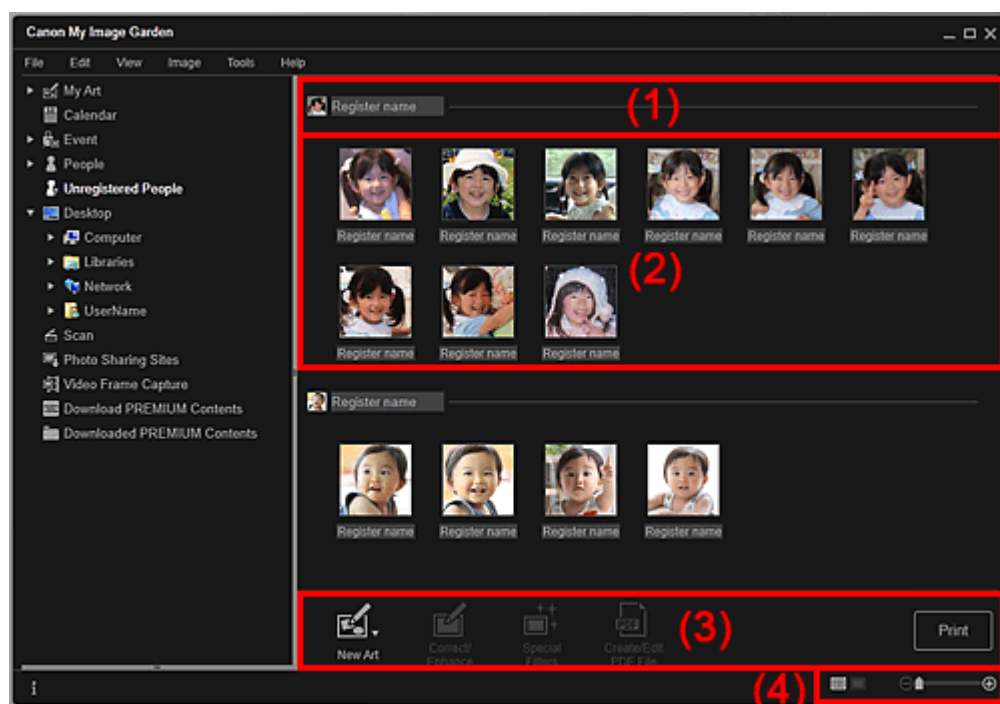

- (1) Область характерного эскиза
- (2) Область эскизов
- (3) Кнопки операций
- (4) Полоса настройки размера экрана

(1) Область характерного эскиза

Отображение эскиза области лица на первом из распознанных изображений этого человека.

Щелкните Зарегистр. имя (Register name) и введите имя для быстрой регистрации этого имени на всех изображениях в области эскизов, где распознан этот человек.

(2) Область эскизов

Отображение группы эскизов области лица на распознанных изображениях этого человека.

Щелкните Зарегистр. имя (Register name) и введите имя для регистрации имени этого человека на

каждом из изображений.

(3) Кнопки операций

Примечание.

- Элемент Новая работа (New Art) отображается только в режиме эскизов.
- Элементы Укажите человека (Specify Person) и  (Предыдущий файл/Следующий файл) отображаются только в окне сведений.
- Элементы Исправить/улучшить (Correct/Enhance), Специальные фильтры (Special Filters) и Созд./ред. PDF-файла (Create/Edit PDF File) можно щелкнуть только в том случае, если выбрано изображение.



Новая работа (New Art)

Можно создавать на основе изображений творческие работы, например коллажи и открытки.

➔ [Диалоговое окно Выберите тему и основных людей](#)

После выбора темы и основных людей окно переключается в режим Мои работы (My Art).

➔ [Окно Мои работы](#)



Исправить/улучшить (Correct/Enhance)

Отображение окна Исправить/улучшить изображения (Correct/Enhance Images), в котором можно исправить или улучшить изображения.

➔ [Окно Исправить/улучшить изображения](#)



Специальные фильтры (Special Filters)

Отображение окна Специальные фильтры изображений (Special Image Filters), в котором можно улучшить изображения с помощью специальных фильтров.

➔ [Окно Специальные фильтры изображений](#)



Созд./ред. PDF-файла (Create/Edit PDF File)

Отображение окна Созд./ред. PDF-файла (Create/Edit PDF File), в котором можно создавать PDF-файлы.

➔ [Окно Созд./ред. PDF-файла](#)



Укажите человека (Specify Person)

Отображение белой рамки в окне предварительного просмотра, с помощью которой можно выделить лицо человека и зарегистрировать имя.

Печать (Print)

Отображение диалогового окна параметров печати, в котором можно печатать изображения.

➔ [Диалоговое окно Параметры печати](#)



(Предыдущий файл/Следующий файл)

Переключение отображаемого изображения при обнаружении нескольких изображений.

(4) Полоса настройки размера экрана

(Режим эскизов)

Переключение в режим эскизов изображений.



(Окно сведений)

Переключение в режим предварительного просмотра изображения.

(Просмотр полного изображения)

В окне сведений масштабирует изображение по размеру области предварительного просмотра.

   (Уменьшение/увеличение)

Щелкните  (Уменьшить) или  (Увеличить), чтобы уменьшить или увеличить размер отображения. Можно также с легкостью изменять размер отображаемого изображения, перетаскивая регулятор.

Связанные разделы

 [Регистрация людей](#)

[Наверх ▲](#)

A171

My Image Garden

Окно папки

Изображения, PDF-файлы и видеоизображения отображаются в указанной папке в виде эскизов. Для переключения в режим папки щелкните папку в дереве папок в левой части экрана.

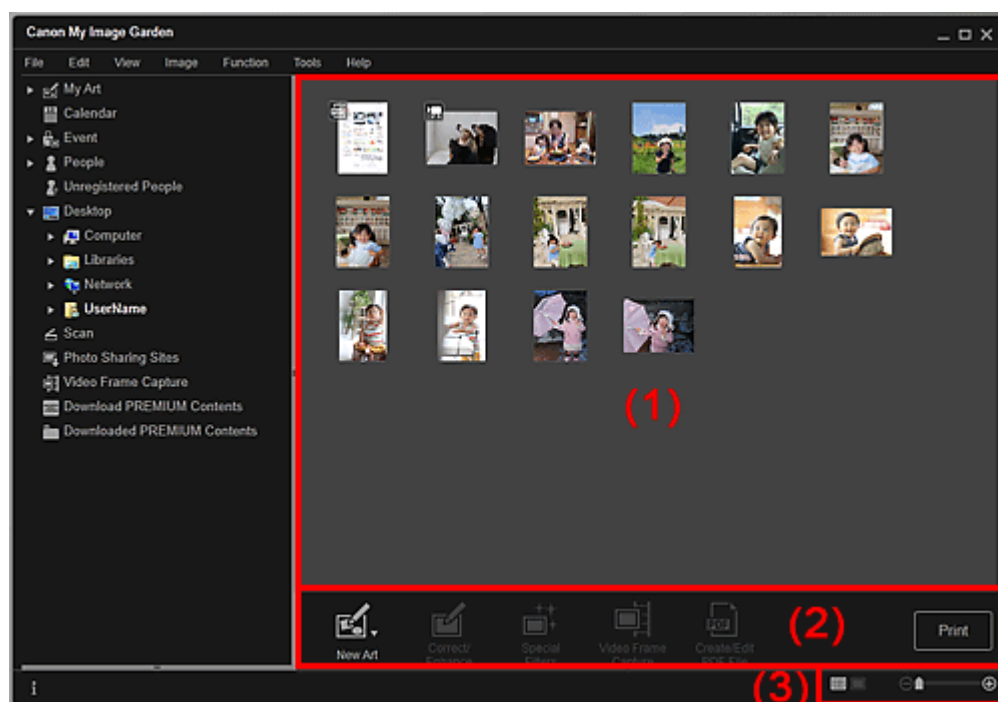



- (1) Область эскизов
- (2) Кнопки операций
- (3) Полоса настройки размера экрана

(1) Область эскизов

Здесь отображаются эскизы изображений, PDF-файлов и видеоизображений из выбранной папки.

Примечание.

- На эскизах видеоизображений в верхнем левом углу отображается значок  (Видео).
- На эскизах PDF-файлов в верхнем левом углу отображается значок  (PDF).

(2) Кнопки операций

Примечание.

- Элемент Новая работа (New Art) отображается только в режиме эскизов.
- Элементы Укажите человека (Specify Person) и  (Предыдущий файл/Следующий файл) отображаются только в окне сведений.
- Элементы Исправить/улучшить (Correct/Enhance) и Специальные фильтры (Special Filters) можно щелкнуть только в том случае, если выбрано изображение.
- Элемент Созд./ред. PDF-файла (Create/Edit PDF File) можно щелкнуть только в том случае, если выбрано изображение или выбран PDF-файл.
- Элемент Захват видеокadra (Video Frame Capture) можно щелкнуть только в том случае, если выбрано видеоизображение.



Новая работа (New Art)

Можно создавать на основе изображений творческие работы, например коллажи и открытки. Выберите вид создаваемой работы для отображения диалогового окна Выберите тему и основных людей (Select Theme and Main People), в котором можно определить тему работы и основных людей.

➔ Диалоговое окно Выберите тему и основных людей

После выбора темы и основных людей окно переключается в режим Мои работы (My Art).

➔ Окно Мои работы



Исправить/улучшить (Correct/Enhance)

Отображение окна Исправить/улучшить изображения (Correct/Enhance Images), в котором можно исправить или улучшить изображения.

➔ Окно Исправить/улучшить изображения



Специальные фильтры (Special Filters)

Отображение окна Специальные фильтры изображений (Special Image Filters), в котором можно улучшить изображения с помощью специальных фильтров.

➔ Окно Специальные фильтры изображений



Захват видеокadra (Video Frame Capture)

Переключение в режим Захват видеокadra (Video Frame Capture), в котором можно захватывать и обрезать неподвижные изображения, полученные из видеоизображений.

➔ Окно Захват видеокadra



Созд./ред. PDF-файла (Create/Edit PDF File)

Отображение окна Созд./ред. PDF-файла (Create/Edit PDF File), в котором можно создавать или изменять PDF-файлы.

➔ Окно Созд./ред. PDF-файла

Внимание!

- PDF-файлы должны быть созданы с помощью программы My Image Garden или IJ Scan Utility, иначе они не поддерживаются. PDF-файлы, созданные или отредактированные в других приложениях, не поддерживаются.



Укажите человека (Specify Person)

Отображение белой рамки в окне предварительного просмотра, с помощью которой можно выделить лицо человека и зарегистрировать имя.

Печать (Print)

Отображение диалогового окна параметров печати, в котором можно печатать изображения и PDF-файлы.

➔ Диалоговое окно Параметры печати



(Предыдущий файл/Следующий файл)

Переключение между несколькими изображениями, PDF-файлами или видеоизображениями.

(3) Полоса настройки размера экрана

(Режим эскизов)

Переключает в режим эскизов изображений, PDF-файлов и видеоизображений.



(Окно сведений)

Переключает в режим предварительного просмотра изображения, PDF-файла или видеоизображения.







 (Просмотр полного изображения)

В окне сведений масштабирует изображение по размеру области предварительного просмотра.

 (Уменьшение/увеличение)

Щелкните  (Уменьшить) или  (Увеличить), чтобы уменьшить или увеличить размер отображения. Можно также с легкостью изменять размер отображаемого изображения, перетаскивая регулятор.

 **Примечание.**

- Порядок регистрации людей из окна сведений в режиме предварительного просмотра см. в разделе «[Регистрация людей из окна «Сведения»](#)».
- PDF-файлы, для которых установлен Пароль для откр. д-та (Document Open Password), отображаются со значком замка.
- Экран сведений о PDF-файлах описан в разделе «[Окно Созд./ред. PDF-файла](#)».
- При отображении видеоизображения в окне сведений появляется панель воспроизведения видеоизображения с кнопками  (Стоп),  (Воспроизведение) /  (Пауза),  (Пред. кадр),  (След. кадр) и  (Выключение звука) /  (Включить звук).

[Наверх](#) ▲

A180

My Image Garden

Режим Сканировать

Можно выполнять различные виды сканирования в зависимости от сканируемых объектов и задач.

Для переключения в режим Сканировать (Scan) щелкните Сканировать (Scan) в левой части экрана.

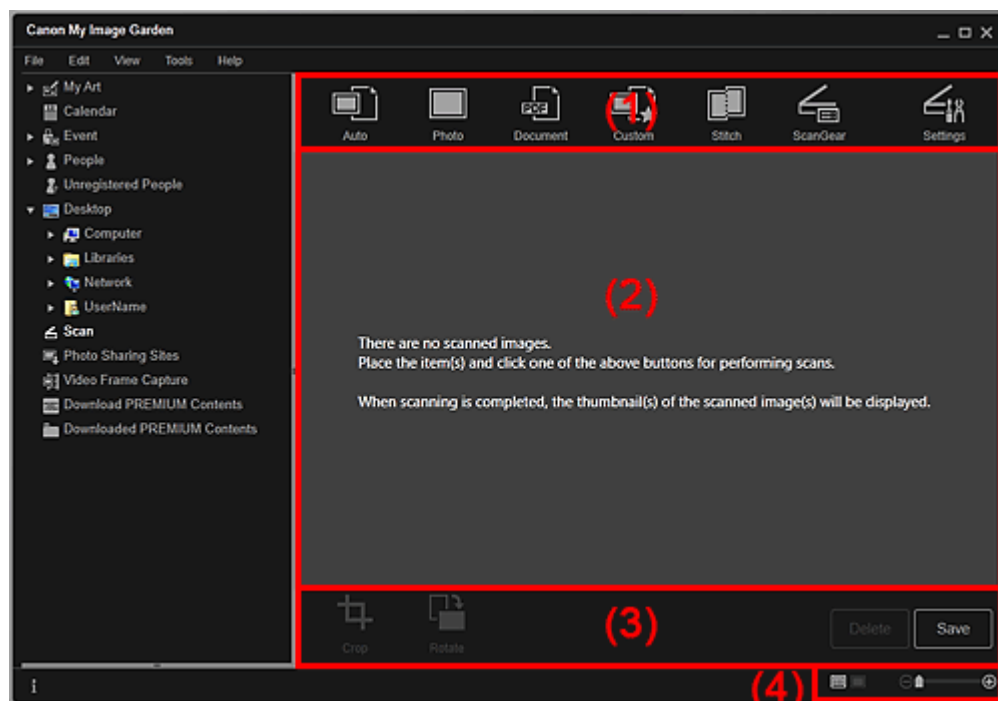

- (1) Область кнопок сканирования
- (2) Область эскизов отсканированных изображений
- (3) Кнопки операций
- (4) Полоса настройки размера экрана

(1) Область кнопок сканирования



Автомат. (Auto)

Упрощенное сканирование с автоматическим определением типа сканируемых объектов.



Фото (Photo)

Сканирование размещенных объектов как фотографий.



Документ (Document)

Сканирование размещенных объектов как документов.



Специальные (Custom)

Сканирование с заданными избранными настройками.



Шов (Stitch)

Объединение отсканированных изображений в одно.

Щелкните, чтобы запустить IJ Scan Utility.

Подробные сведения см. на соответствующей странице документа Электронное руководство.



ScanGear

Запуск ScanGear (драйвер сканера), с помощью которого можно сканировать фотографии и документы с дополнительными параметрами.

Щелкните, чтобы запустить ScanGear.

Подробные сведения см. на соответствующей странице документа Электронное руководство.



Параметры (Settings)

Можно задать дополнительные параметры сканирования.

Щелкните, чтобы запустить IJ Scan Utility.

Подробные сведения см. на соответствующей странице документа Электронное руководство.

(2) Область эскизов отсканированных изображений

Отображение эскизов и имен файлов отсканированных изображений.

(3) Кнопки операций

Примечание.

- Элемент  (Предыдущий файл/Следующий файл) отображается только в окне сведений.



Обрезка (Crop)

Переключение в режим Обрезка (Crop), в котором можно обрезать отсканированные изображения.

➔ [Окно Обрезка \(окно Сканировать\)](#)



Повернуть (Rotate)

Каждый щелчок кнопки позволяет повернуть отсканированное изображение на 90°.

Удалить (Delete)

Отсканированные изображения можно удалить.

Сохранить (Save)

Отображение диалогового окна Сохранить (Save), в котором можно сохранить отсканированное изображение.

➔ [Диалоговое окно Сохранить \(окно Сканировать\)](#)



(Предыдущий файл/Следующий файл)

Переключение между несколькими отсканированными изображениями.

(4) Полоса настройки размера экрана

(Режим эскизов)

Переключение в режим эскизов изображений.



(Окно сведений)

Переключение в режим предварительного просмотра изображения.

(Просмотр полного изображения)

В окне сведений масштабирует изображение по размеру области предварительного просмотра.

(Уменьшение/увеличение)

Щелкните  (Уменьшить) или  (Увеличить), чтобы уменьшить или увеличить размер отображения. Можно также с легкостью изменять размер отображаемого изображения, перетаскивая регулятор.

Связанные разделы

-  Сканирование фотографий и документов

[Наверх ▲](#)

Руководство по My Image Garden > Экраны программы My Image Garden > Основной экран > Режим Сканировать > Окно Обрезка (окно Сканировать)

A181

My Image Garden

Окно Обрезка (окно Сканировать)

Отсканированные изображения можно обрезать.

Щелкните Обрезка (Crop) в режиме Сканировать (Scan) для переключения в режим Обрезка (Crop).

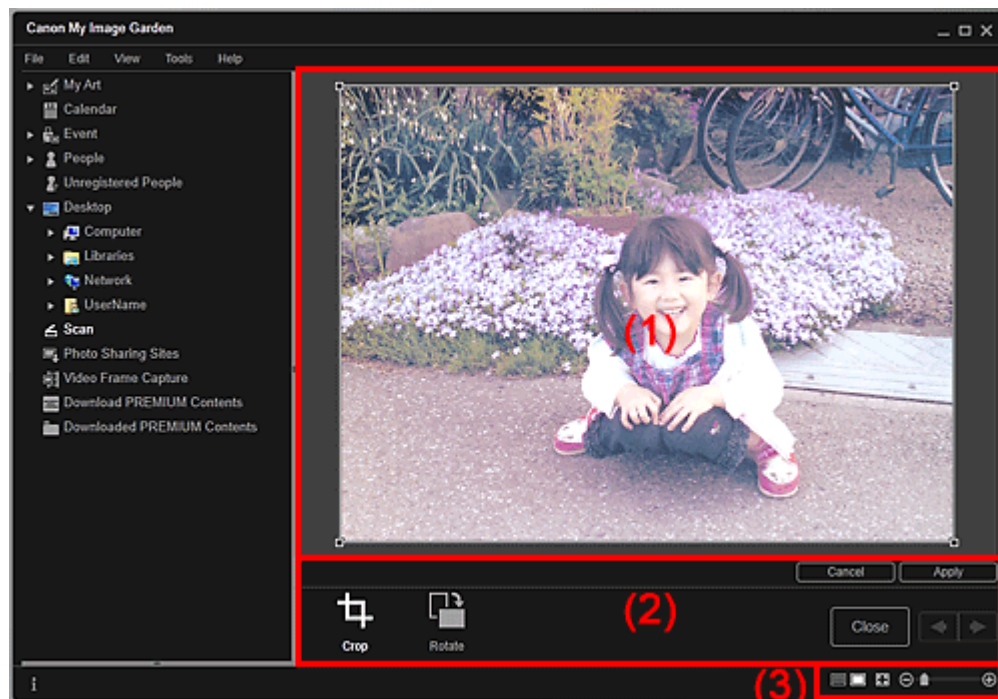

(1) Область предварительного просмотра

(2) Кнопки операций

(3) Полоса настройки размера экрана

(1) Область предварительного просмотра

Предварительный просмотр изображения, которое необходимо обрезать.

Область обрезки показана белой рамкой.

(2) Кнопки операций



Обрезка (Crop)

Возврат в режим Сканировать (Scan).



Повернуть (Rotate)

Каждый щелчок кнопки позволяет повернуть изображение в области предварительного просмотра на 90°.

Отмена (Cancel)

Возврат белой рамки в положение по умолчанию.

Применить (Apply)

Применение обрезки.

Закрыть (Close)

Возврат в режим Сканировать (Scan) без применения обрезки.



(Предыдущее изображение/Следующее изображение)

Переключение между несколькими отсканированными изображениями.

(3) Полоса настройки размера экрана



 (Режим эскизов)

Осуществляется переход к окну Сканировать (Scan).

 (Просмотр полного изображения)

Масштабирование предварительного просмотра в соответствии с размером области.

 (Уменьшение/увеличение)

Щелкните  (Уменьшить) или  (Увеличить), чтобы уменьшить или увеличить размер отображения. Можно также с легкостью изменять размер отображаемого изображения, перетаскивая регулятор.

Связанные разделы

- [Обрезка отсканированных изображений](#)

[Наверх ▲](#)

A182

My Image Garden

Диалоговое окно Сохранить (окно Сканировать)

Можно задать дополнительные параметры для сохранения отсканированных изображений на компьютер.

Щелкните Сохранить (Save) в правой нижней части экрана Сканировать (Scan) для отображения диалогового окна Сохранить (Save).

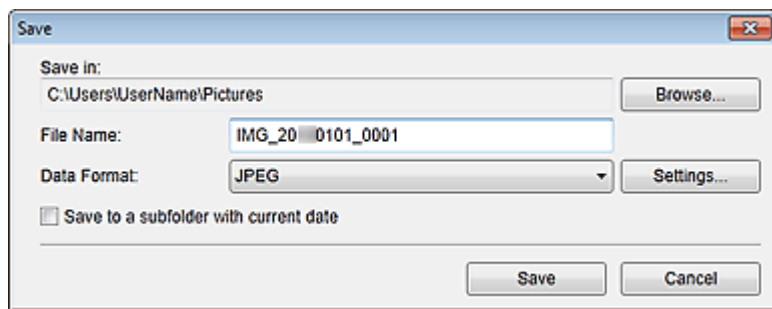

Место сохранения (Save in)

В этом поле отображается имя папки для сохранения отсканированных изображений. Чтобы изменить папку, щелкните Обзор... (Browse...) и укажите другое место назначения.

По умолчанию заданы следующие папки для сохранения.

Windows 7: папка Мои рисунки (My Pictures)

Windows Vista: папка Изображения (Pictures)

Windows XP: папка Мои рисунки (My Pictures)

Имя файла (File Name)

Можно ввести имя файла изображения, который нужно сохранить. При сохранении нескольких файлов определить имя файла нельзя. Такие файлы сохраняются с именами, автоматически сгенерированными при сканировании.

Формат данных (Data Format)

Можно указать формат данных для сохранения отсканированных изображений.

Можно выбрать значение JPEG, TIFF, PNG, PDF, PDF (доб. страницы) (PDF (Add Page)), PDF (неск. страниц) (PDF (Multiple Pages)) или Сохранить в формате исходных данных (Save in the original data format).

Если выбран параметр PDF (доб. страницы) (PDF (Add Page)), щелкните Указать расположение... (Specify Location...) в отображенном сообщении и укажите PDF-файл, в который будут вставлены изображения.

Примечание.

- Параметр PDF (неск. страниц) (PDF (Multiple Pages)) отображается только в том случае, если в области эскизов отсканированных изображений в режиме Сканировать (Scan) выбрано несколько изображений.
- Параметр Сохранить в формате исходных данных (Save in the original data format) отображается только при выборе нескольких форматов данных в области эскизов отсканированных изображений окна Сканировать (Scan).

Параметры... (Settings...)

Если в поле Формат данных (Data Format) выбрано значение JPEG, PDF, PDF (доб. страницы) (PDF (Add Page)) или PDF (неск. страниц) (PDF (Multiple Pages)), можно задавать другие дополнительные параметры сохранения.

Если выбрано значение JPEG

Открывается диалоговое окно Параметры файла (File Settings), в котором можно указать качество изображения (тип сжатия) JPEG-файлов. Можно выбрать значение Высокое (слабое сжатие) (High (Low Compression)), Стандартное (Standard) или Низкое (сильное сжатие) (Low (High Compression)).

Если выбрано значение PDF, PDF (доб. страницы) (PDF (Add Page)) или PDF (неск. страниц)

(PDF (Multiple Pages))

Отображается диалоговое окно Параметры PDF (PDF Settings), в котором можно задать дополнительные параметры для создания PDF-файлов.

➡ [Диалоговое окно Параметры PDF](#)

Сохранение в подпапку с текущей датой (Save to a subfolder with current date)

Установите этот флажок, чтобы создать в папке, указанной в поле Место сохранения (Save in), папку текущей даты и сохранить в ней отсканированные изображения. Создается папка с именем в формате «20XX_01_01» (Год_Месяц_Дата).

Если этот флажок не установлен, файлы будут сохраняться в папку, указанную в параметре Место сохранения (Save in).

Связанные разделы

● [Режим Сканировать](#)

[Наверх ▲](#)

Руководство по My Image Garden > Экраны программы My Image Garden > Основной экран > Режим Сканировать > Диалоговое окно Сохранить (окно Сканировать) > Диалоговое окно Параметры PDF

A300

My Image Garden

Диалоговое окно Параметры PDF

Можно определить дополнительные параметры, например тип сжатия PDF для сохраняемого PDF-файла.

Выберите PDF в поле Формат данных (Data Format) диалогового окна Сохранить (Save) в окне Сканировать (Scan) и щелкните Параметры... (Settings...) для отображения диалогового окна Параметры PDF (PDF Settings).

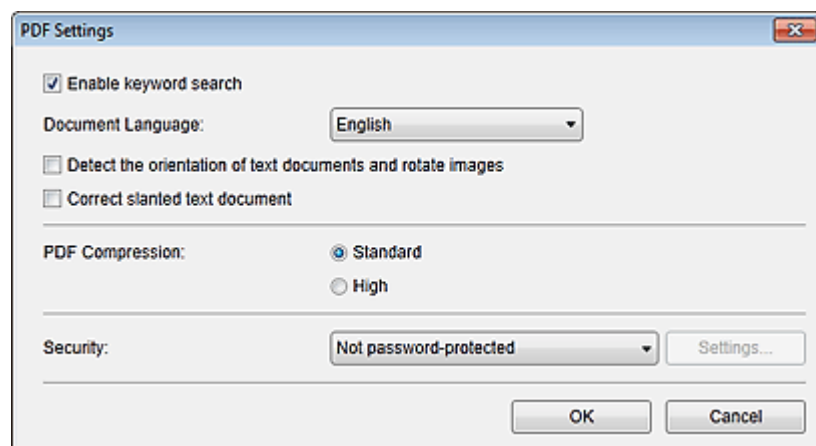

Внимание!

- Для изображений с разрешениями вне диапазона 75–600 dpi доступен только параметр Защита (Security).

Включить поиск по ключевым словам (Enable keyword search)

Установите этот флажок, чтобы преобразовать содержащийся на изображениях текст в текстовые данные и создать PDF-файлы, поддерживающие поиск по ключевым словам.

Язык документа (Document Language)

Выберите язык для обнаружения текста на изображениях.

Определять ориентацию текстовых документов и переворачивать изображение (Detect the orientation of text documents and rotate images)

Установите этот флажок, чтобы определять ориентацию страниц в зависимости от текста на изображениях и автоматически поворачивать изображения при создании PDF-файлов.

Внимание!

- Эта функция доступна только для изображений (текстовых документов), содержащих текст на языках, которые можно выбрать в списке Язык документа (Document Language). Для некоторых языков текста на изображениях эта функция недоступна.
- При следующих типах изображений ориентация страниц может быть не определена, поскольку текст может быть распознан неправильно.
 - Изображения с небольшим количеством текста
 - Изображения с текстом, набранным шрифтом размером менее 8 или более 48 пунктов
 - Изображения, содержащие специальные шрифты, эффекты, текст, набранный курсивом или написанный от руки
 - Изображения с узорным фоном

Исправление наклона текстового документа (Correct slanted text document)

Установите этот флажок, чтобы определить ориентацию документа по тексту на изображениях и исправить наклон (в пределах от -0,1 до -10 градусов или от +0,1 до +10 градусов) при создании PDF-файлов.

Внимание!

- Изображения перечисленных далее типов нельзя исправить, поскольку текст в них не распознается надлежащим образом.
 - Изображения, в которых текстовые строки наклонены больше чем на 10 градусов или угол наклона меняется от строки к строке
 - Изображения, содержащие текст, расположенный как вертикально, так и горизонтально
 - Изображения с очень крупным или очень мелким шрифтом
 - Изображения с небольшим количеством текста
 - Изображения, содержащие рисунки или картинки
 - Изображение рукописного текста

Сжатие PDF (PDF Compression)

Выбор типа сжатия для сохранения.

Стандартное (Standard)

Как правило, следует выбирать это значение.

Высокое (High)

Сжатие файла при сохранении. Таким образом, можно снизить нагрузку на сеть или сервер.



Внимание!

- При многократном сохранении изображений PDF с высокой степенью сжатия их качество может снизиться.

Защита (Security)

Для созданных PDF-файлов можно задать пароли.

Выберите Защита паролем (Password-protected) для открытия диалогового окна Параметры защиты с помощью пароля (Password Security Settings), в котором можно задать пароль для открытия файла и установить ограничения на такие функции, как редактирование и печать.

➡ Диалоговое окно Параметры защиты с помощью пароля

Связанные разделы

- Диалоговое окно Сохранить (окно Сканировать)

Наверх ▲

A183

My Image Garden

Экран Сайты для обмена фотографиями

Можно осуществлять поиск изображений на сайтах для обмена фотографиями в Интернете и загружать изображения, которые необходимо напечатать.

Для переключения в режим Сайты для обмена фотографиями (Photo Sharing Sites) щелкните Сайты для обмена фотографиями (Photo Sharing Sites) в левой части экрана.

Внимание!

- Для использования этой функции требуется подключение к Интернету. Требуется оплата подключения к Интернету.
- Данный продукт использует приложение Flickr API, но он не одобрен и не сертифицирован компанией Flickr.

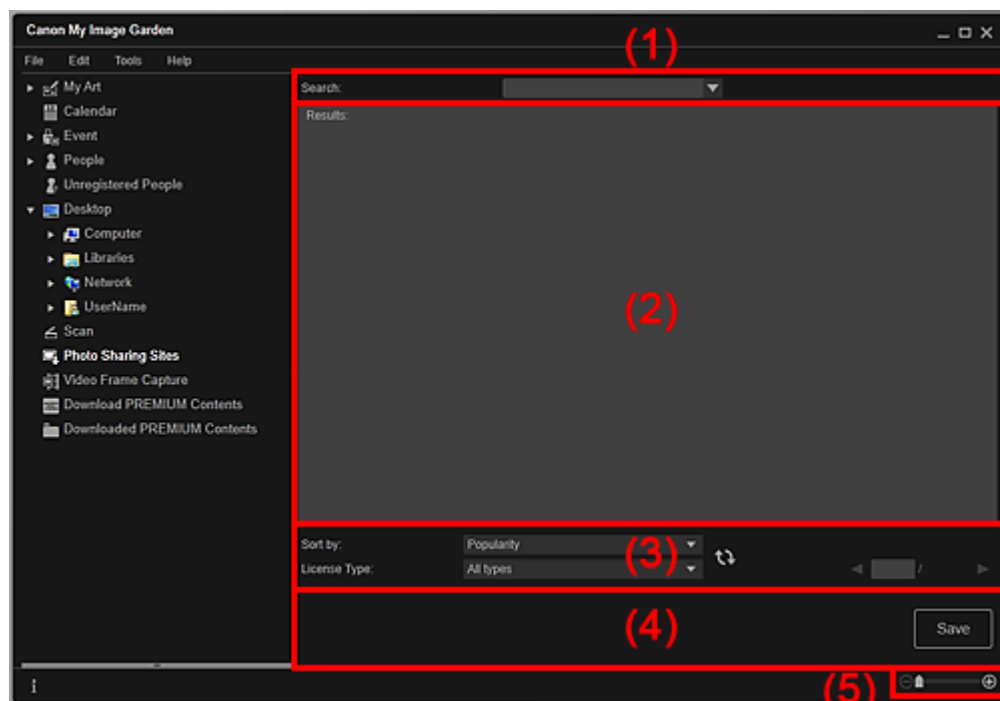

- (1) Область ввода ключевых слов
- (2) Область результатов поиска
- (3) Область критериев поиска и выбора страницы
- (4) Кнопки операций
- (5) Полоса настройки размера экрана

(1) Область ввода ключевых слов

Поиск (Search)

Введите искомый текст и нажмите клавишу Enter; результаты поиска появятся в области результатов поиска.

Примечание.

- Кроме того, можно щелкнуть  (Стрелка вниз) для отображения до 20 записей истории поиска и выбора одного из них.
- При вводе нескольких ключевых слов разделяйте их пробелами.
- Если существует история поиска, можно удалить запись о ранее введенных ключевых словах, выбрав элемент Очистить журнал (Clear History) в нижней части списка.

(2) Область результатов поиска

Отображение эскизов результатов поиска. Название отображается под каждым эскизом.

Внимание!

- Из-за ограничений сайтов для обмена фотографиями, если результатом поиска служит более 4000 изображений, те же изображения, что содержатся на странице с 4001 изображением, будут отображаться и на всех последующих страницах.

Примечание.

- Наведите курсор на изображение для отображения его названия, типа лицензии и другой информации.

(3) Область критериев поиска и выбора страницы

Сортировать по (Sort by)

Выберите параметр сортировки результатов поиска в окне эскизов: Популярность (Popularity) или Дата (Date).

Если значение было изменено после поиска, щелкните  (Обновить), чтобы выполнить поиск повторно.

Тип лицензии (License Type)

Выберите тип лицензии, чтобы искать изображения с этим типом.

Можно выбрать значение Все типы (All types), Лицензия CC (некоммерческая) (CC license (Non-Commercial)) или Лицензия CC (другие типы) (CC license (Others)).

Выберите Все типы (All types) для отображения всех изображений независимо от типа лицензии.

Выберите Лицензия CC (некоммерческая) (CC license (Non-Commercial)) для отображения изображений с лицензией CC, которые можно использовать только для некоммерческих целей, или Лицензия CC (другие типы) (CC license (Others)) для отображения других изображений.

Если значение было изменено после поиска, щелкните  (Обновить), чтобы выполнить поиск повторно.

Примечание.

- типы лицензии различаются в зависимости от изображения. Наведите курсор на изображение для отображения всплывающей подсказки, где можно проверить тип лицензии.

Тип лицензии (License Type)	Тип лицензии	Условия и общие замечания (My Image Garden) (Руководствуйтесь данными условиями при использовании изображений с лицензиями CC, за исключением случаев личного использования или использования дома.)
Все типы (All types)	Все права защищены	Несанкционированное копирование изображений является незаконным за исключением случаев личного использования, использования дома или других применений из ограниченного круга. Копирование портретов (фотографий людей) может нарушать личные права.
	С указанием авторства — Некоммерческая (лицензия CC)	- В своей работе необходимо указывать название оригинальной работы и обладателя лицензии на нее. - Работу нельзя использовать в коммерческих целях.
	С указанием авторства — Некоммерческая — Без производных (лицензия CC)	- В своей работе необходимо указывать название оригинальной работы и обладателя лицензии на нее. - Работу нельзя использовать в коммерческих целях. - Нельзя изменять работу.
	С указанием авторства —	- В своей работе необходимо указывать название оригинальной работы и обладателя

	Некоммерческая — С сохранением условий (лицензия CC)	лицензии на нее. - Работу нельзя использовать в коммерческих целях. - Даже если Ваша работа основана на работе других пользователей, необходимо применить к ней те же условия, что были установлены обладателем лицензии на оригинальную работу.
	С указанием авторства (лицензия CC)	- В своей работе необходимо указывать название оригинальной работы и обладателя лицензии на нее.
	С указанием авторства — Без производных (лицензия CC)	- В своей работе необходимо указывать название оригинальной работы и обладателя лицензии на нее. - Нельзя изменять работу.
	С указанием авторства — С сохранением условий (лицензия CC)	- В своей работе необходимо указывать название оригинальной работы и обладателя лицензии на нее. - Даже если Ваша работа основана на работе других пользователей, необходимо применить к ней те же условия, что были установлены обладателем лицензии на оригинальную работу.
Лицензия CC (некоммерческая) (CC license (Non-Commercial))	С указанием авторства — Некоммерческая (лицензия CC)	- В своей работе необходимо указывать название оригинальной работы и обладателя лицензии на нее. - Работу нельзя использовать в коммерческих целях.
	С указанием авторства — Некоммерческая — Без производных (лицензия CC)	- В своей работе необходимо указывать название оригинальной работы и обладателя лицензии на нее. - Работу нельзя использовать в коммерческих целях. - Нельзя изменять работу.
	С указанием авторства — Некоммерческая — С сохранением условий (лицензия CC)	- В своей работе необходимо указывать название оригинальной работы и обладателя лицензии на нее. - Работу нельзя использовать в коммерческих целях. - Даже если Ваша работа основана на работе других пользователей, необходимо применить к ней те же условия, что были установлены обладателем лицензии на оригинальную работу.
Лицензия CC (другие типы) (CC license (Others))	С указанием авторства (лицензия CC)	- В своей работе необходимо указывать название оригинальной работы и обладателя лицензии на нее.
	С указанием авторства — Без производных (лицензия CC)	- В своей работе необходимо указывать название оригинальной работы и обладателя лицензии на нее. - Нельзя изменять работу.
	С указанием авторства — С сохранением условий (лицензия CC)	- В своей работе необходимо указывать название оригинальной работы и обладателя лицензии на нее. - Даже если Ваша работа основана на работе других пользователей, необходимо применить к ней те же условия, что были установлены обладателем лицензии на оригинальную работу.

Повторите поиск для обновления результатов в области результатов поиска.

  (Предыдущая страница/Следующая страница)

Переключение страниц в области результатов поиска.

 (Номер страницы/Всего страниц)

Введите номер страницы и нажмите клавишу Enter для отображения этой страницы в области результатов поиска.

(4) Кнопки операций



Сохранить (Save)

Отображение диалогового окна Сохранить (Save), в котором можно сохранить изображения, выбранные в области результатов поиска.

➔ [Диалоговое окно Сохранить \(экран Сайты для обмена фотографиями\)](#)

(5) Полоса настройки размера экрана

  (Уменьшение/увеличение)

Щелкните  (Уменьшить) или  (Увеличить), чтобы уменьшить или увеличить размер отображения. Можно также с легкостью изменять размер отображаемого изображения, перетаскивая регулятор.

Примечание.

- Сведения о загрузке изображений с сайта для обмена фотографиями см. в разделе « [Загрузка изображений с сайтов обмена фотографиями](#) ».

[Наверх ▲](#)

Руководство по My Image Garden > Экраны программы My Image Garden > Основной экран > Экран Сайты для обмена фотографиями > Диалоговое окно Сохранить (экран Сайты для обмена фотографиями)

A184

My Image Garden

Диалоговое окно Сохранить (экран Сайты для обмена фотографиями)

Можно задать дополнительные параметры для сохранения на компьютер изображений, загруженных в окне Сайты для обмена фотографиями (Photo Sharing Sites).

Щелкните Сохранить (Save) в окне Сайты для обмена фотографиями (Photo Sharing Sites) для отображения диалогового окна Сохранить (Save).

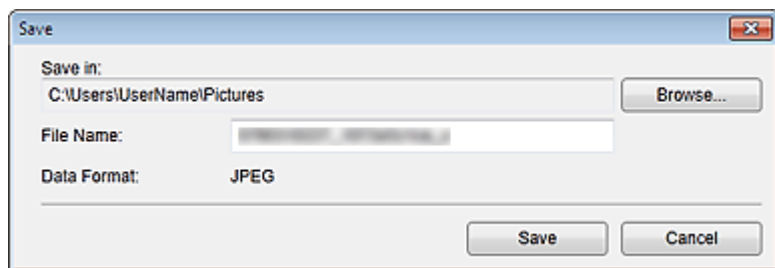

Место сохранения (Save in)

Можно установить папку для сохранения неподвижных изображений. Чтобы изменить папку, щелкните Обзор... (Browse...) и укажите другое место назначения.

По умолчанию заданы следующие папки для сохранения.

Windows 7: папка Мои рисунки (My Pictures)

Windows Vista: папка Изображения (Pictures)

Windows XP: папка Мои рисунки (My Pictures)

Имя файла (File Name)

Можно ввести имя файла изображения, который нужно сохранить. При сохранении нескольких файлов определить имя файла нельзя.

Формат данных (Data Format)

Сохранение выполняется в формате JPEG.

Связанные разделы

● [Экран Сайты для обмена фотографиями](#)

[Наверх ▲](#)

A185

My Image Garden

Окно Захват видеокadra

Можно захватывать видеокadra и создавать неподвижные изображения. Можно также печатать полученные неподвижные изображения.

Перейдите в режим Захват видеокadra (Video Frame Capture), выполнив одно из следующих действий.

- Выберите видеоизображение в окне Календарь (Calendar) в режиме Обзор дня (Day View), в окне Событие (Event) или в окне папки и щелкните Захват видеокadra (Video Frame Capture) в нижней части экрана
- Щелкните Захват видеокadra (Video Frame Capture) в левой части экрана во время выполнения захвата видеокadra

Внимание!

- Если видеоизображения не появляются, проверьте требования к системе и форматы файлов. Подробнее см. раздел «[Форматы файлов](#)».
- Эта функция не поддерживается в ОС Windows XP SP2 и Windows Vista (без пакета обновления), если установлена программа ZoomBrowser EX версии 6.7 или более поздней версии.
- Цветовые тона видеоизображения, измененные с помощью параметров графического драйвера (видеокарты) или его утилиты, не отражаются на захваченных неподвижных изображениях. Поэтому цветовой тон у видеоизображений и полученных неподвижных изображений может различаться.

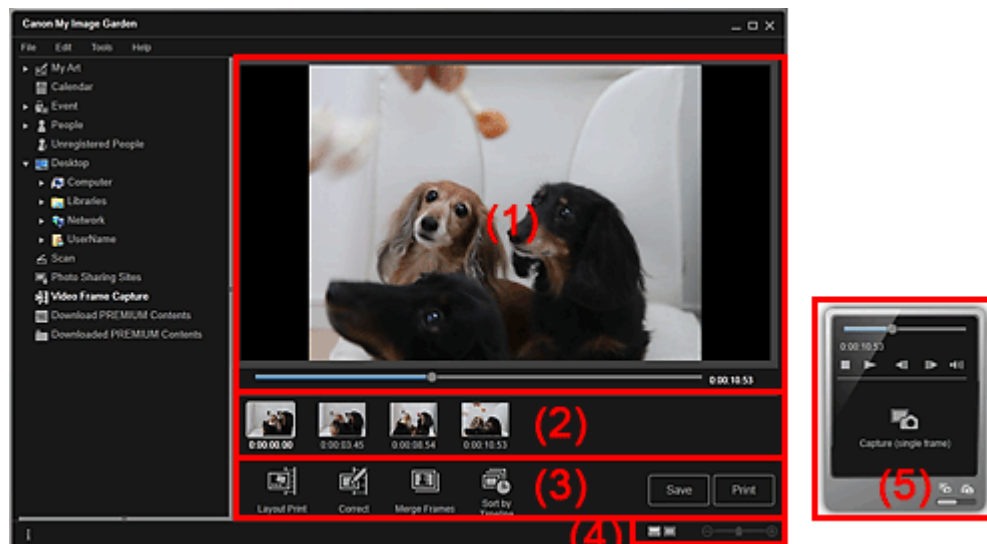

- (1) Область предварительного просмотра
- (2) Область захваченных изображений
- (3) Кнопки операций
- (4) Полоса настройки размера экрана
- (5) Панель захвата неподвижных изображений



(1) Область предварительного просмотра

Предварительный просмотр видеоизображения.

 (Шкала воспроизведения)

Отображение хода воспроизведения видеоизображения. Текущее время воспроизведения отображается справа от шкалы.

Можно передвинуть регулятор для перемотки видеоизображения вперед или назад.

Можно установить точки начала и окончания для автоматического захвата нескольких изображений, передвинув метки  (Время начала диапазона захвата) или  (Время окончания диапазона захвата) под регулятором. Для отображения временного кода наведите курсор на метку.

(2) Область захваченных изображений

Отображение эскизов неподвижных изображений, захваченных из видеозахвата. На эскизах исправленных неподвижных изображений отображается метка  (Коррекция).

  (Прокрутка влево)/(Прокрутка вправо)

Прокрутка области захваченных изображений влево или вправо для отображения скрытых эскизов.

(3) Кнопки операций



Макет печати (Layout Print)

Можно распечатать несколько неподвижных изображений, поместив их в макет, напоминающий фильм или театр.

Выберите изображение и щелкните эту кнопку для отображения диалогового окна Выберите тему и основных людей (Select Theme and Main People), в котором можно определить тему макета видео.

➔ Диалоговое окно Выберите тему и основных людей

После выбора темы включается режим Мои работы (My Art).

➔ Окно Мои работы



Исправить (Correct)

Отображение окна Исправить (Correct), в котором можно исправить неподвижные изображения.

➔ Окно Исправить



Объединить кадры (Merge Frames)

Отображение окна Объединить кадры (Merge Frames), в котором можно объединить несколько неподвижных изображений в одно.

➔ Окно Объединить кадры



Сорт. по врем. шкале (Sort by Timeline)

Можно упорядочить полученные неподвижные изображения по временному коду.

Сохранить (Save)

Отображение диалогового окна Сохранить (Save), в котором можно сохранить полученные неподвижные изображения.

➔ Диалоговое окно Сохранить (окно Захват видеокadra)

Печать (Print)

Отображение диалогового окна параметров печати, в котором можно печатать полученные неподвижные изображения.

➔ Диалоговое окно Параметры печати

(4) Полоса настройки размера экрана

 (Окно захваченных изображений)

Переключение в режим эскизов изображений.



 (Окно сведений)

Переключение в режим предварительного просмотра изображения.

 (Просмотр полного изображения)

В окне сведений изображение масштабируется по размеру окна предварительного просмотра.

  (Уменьшение/увеличение)

Щелкните  (Уменьшить) или  (Увеличить), чтобы уменьшить или увеличить размер отображения. Можно также с легкостью изменять размер отображаемого изображения, перетаскивая регулятор.

(5) Панель захвата неподвижных изображений

Панель Захватить (один кадр) (Capture (single frame))



Панель Захватить (несколько) (Capture (multiple))



(Шкала воспроизведения)

Отображение хода воспроизведения видеоизображения. Текущее время воспроизведения отображается ниже шкалы.

Можно передвинуть регулятор для перемотки видеоизображения вперед или назад.

  **(Время начала диапазона захвата)/(Время окончания диапазона захвата)**

Можно указать интервал, из которого можно автоматически захватить несколько изображений. Передвиньте регулятор на шкале воспроизведения в позицию времени начала или окончания диапазона и щелкните кнопку; метка, соответствующая кнопке, под шкалой воспроизведения перемещается в это положение. Чтобы указать время начала или окончания, можно также переместить саму метку.

Наведите курсор на метку для отображения времени начала и окончания.

  **(Пред. кадр)/(След. кадр)**



Переход по видеоизображению на один кадр назад или вперед при каждом щелчке.

Если щелкнуть кнопку во время воспроизведения, воспроизведение видеоизображения приостанавливается.

Щелкните и удерживайте кнопку для непрерывной покадровой прокрутки назад или вперед.

  **(Воспроизведение)/(Пауза)**

Начало или приостановка воспроизведения видеоизображения.

Когда видеоизображение воспроизводится или остановлено, отображается значок  (Пауза) или  (Воспроизведение) соответственно.

 **(Стоп)**

Остановка воспроизведения видеоизображения.

  **(Выключение звука)/(Включение звука)**

Включение или выключение звука.

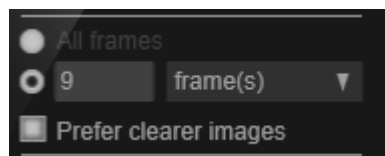

(Параметры захвата)

Можно установить количество неподвижных изображений, которые будут получены.

Можно выбрать Все кадры (All frames), кадр. (frame(s)), инт. (сек.) (sec. int.) или инт. (кадр) (frame int.). Если выбрано значение кадр. (frame(s)), инт. (сек.) (sec. int.) или инт. (кадр) (frame int.), можно также ввести общее количество кадров, интервал в секундах или интервал в кадрах соответственно.

Установите флажок Предпоч. четк. изобр. (Prefer clearer images), чтобы использовать автоматический захват наименее размытых изображений.



Захватить (один кадр) (Capture (single frame))

Захват кадра, который отображается в режиме предварительного просмотра в виде неподвижного изображения. Захваченное неподвижное изображение появится в области захваченных изображений.

Захватить кадр можно также во время воспроизведения видеоизображения.



Захватить (несколько) (Capture (multiple))

Можно захватить несколько неподвижных изображений между временем начала и окончания указанного диапазона захвата в соответствии с условиями захвата. Захваченное неподвижное изображение появится в области захваченных изображений.

Захватить кадр можно также во время воспроизведения видеоизображения.



(Переключение между захватом одного или нескольких изображений)

Переключение между панелями Захватить (один кадр) (Capture (single frame)) и Захватить (несколько) (Capture (multiple)).

Примечание.

- Сведения о получении неподвижных изображений из видеоизображений см. в разделе «[Захват и печать неподвижных изображений из видеоизображений](#)».

[Наверх ▲](#)

A186

My Image Garden

Окно Исправить

Можно также исправлять неподвижные изображения, захваченные из видеоизображений.

Чтобы исправить неподвижные изображения, выберите их в области захваченных изображений на экране Захват видеокadra (Video Frame Capture) и щелкните Исправить (Correct) в нижней части экрана для переключения к экрану Исправить (Correct).

Примечание.

- При захвате кадра, в котором объект или камера значительно сместились, исправление может быть произведено неправильно.

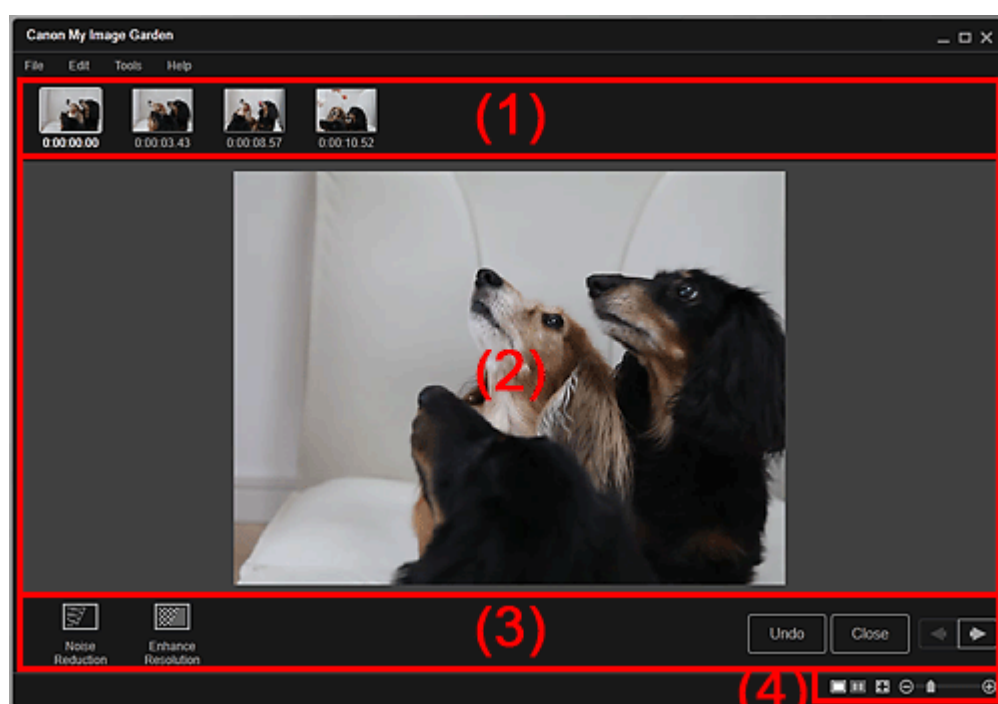

- (1) Область выбранных изображений
- (2) Область предварительного просмотра
- (3) Кнопки операций
- (4) Полоса настройки размера экрана

(1) Область выбранных изображений

Отображение эскизов неподвижных изображений, выбранных на экране Захват видеокadra (Video Frame Capture).

На эскизах исправленных неподвижных изображений отображается метка  (Коррекция).

  (Прокрутка влево)/(Прокрутка вправо)

Прокрутка области выбранных изображений влево или вправо для отображения скрытых эскизов.

(2) Область предварительного просмотра

Предварительный просмотр эскизов неподвижных изображений, выбранных в области захваченных изображений.

(3) Кнопки операций**Ослабление шума (Noise Reduction)**

Ослабление шума (изменение тона, которое может появиться на изображениях, снятых цифровой камерой в условиях слабой освещенности, например ночные сюжеты).

**Улучшить разрешение (Enhance Resolution)**

Уменьшение шероховатости изображений (сглаживание).

Отменить (Undo)

Восстановление исходного неисправленного состояния.

Заккрыть (Close)

Переключение к экрану Захват видеокадра (Video Frame Capture).

**(Предыдущее изображение/Следующее изображение)**

Отображение окна предварительного просмотра, на котором показано несколько изображений в области выбранных изображений.

(4) Полоса настройки размера экрана**(Отображение экрана исправления)**

Переключение в режим предварительного просмотра (к экрану исправления).

**(Отображение экрана сравнения)**

Отображение изображений до и после исправления в режиме предварительного просмотра для сравнения.

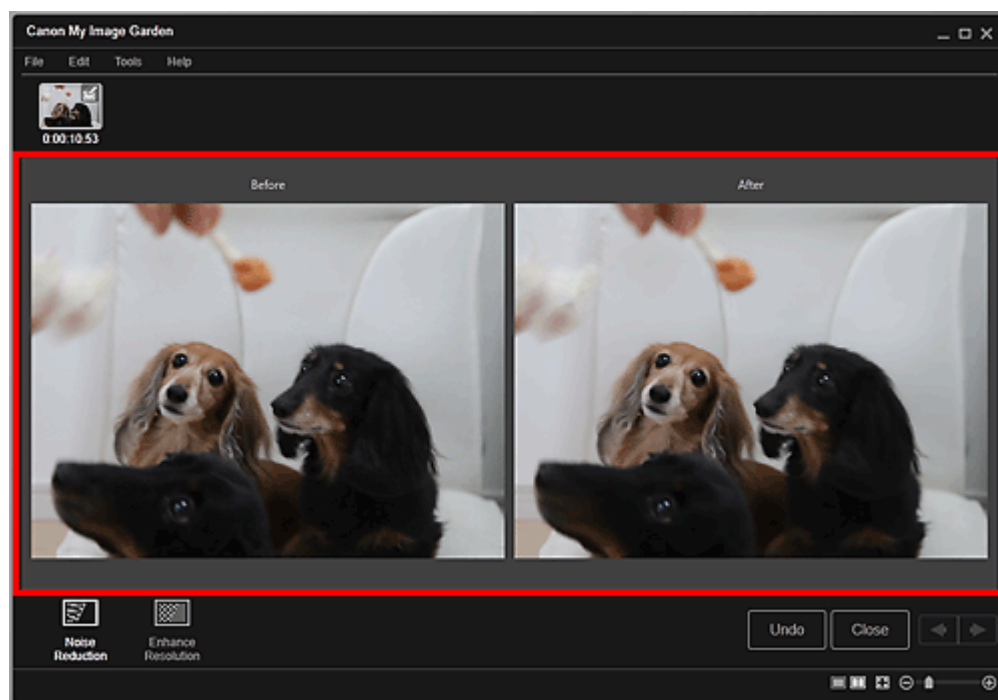
**До (Before)**

Отображение изображения до исправления.



После (After)

Отображение изображения после исправления.

**(Просмотр полного изображения)**

Масштабирование предварительного просмотра в соответствии с размером области.

**(Уменьшение/увеличение)**

Щелкните  (Уменьшить) или  (Увеличить), чтобы уменьшить или увеличить размер отображения. Можно также с легкостью изменять размер отображаемого изображения, перетаскивая регулятор.

 **Примечание.**

-
- Сведения об исправлении неподвижных изображений, захваченных из видеоизображений, см. в разделе «[Исправление неподвижных изображений, захваченных из видеоизображений](#)».
-

[Наверх ▲](#)

A187

My Image Garden

Окно Объединить кадры

Можно объединить неподвижные изображения, полученные из видеоизображения и упорядоченные по временному коду, чтобы создать изображение, показывающее последовательность движений объекта.

Выберите изображения, которые нужно объединить, в окне Захват видеокadra (Video Frame Capture) и щелкните Объединить кадры (Merge Frames), чтобы открыть окно Объединить кадры (Merge Frames).

Внимание!

- Можно объединить от 5 до 30 неподвижных изображений.
- Нельзя использовать неподвижные изображения, исправленные в окне Исправить (Correct). Используются исходные неисправленные неподвижные изображения.

Примечание.

- Рекомендуется использовать неподвижные изображения, полученные из видеоизображений, записанных камерой в устойчивом положении (например, на штативе) без увеличения изображения или настраивания фокуса во время съемки.
- Некоторые фрагменты объектов могут быть прозрачными, если выбраны кадры, на которых объект движется.
- Кадры невозможно правильно объединить в следующих случаях.
 - При использовании видеоизображения, записанного на подвижном фоне
 - Если выбраны кадры, на которых движущиеся объекты или их тени пересекаются
 - При использовании видеоизображения, в котором движущиеся объекты совпадают по цвету и форме с объектами фона
 - При использовании видеоизображения, в котором яркость или освещение изменялись в процессе записи
 - При использовании видеоизображения, записанного со специальными функциями, такими как эффект миниатюры



- (1) Область выбранных изображений
- (2) Область предварительного просмотра
- (3) Кнопки операций

(4) Полоса настройки размера экрана

(1) Область выбранных изображений

Отображение эскизов неподвижных изображений, выбранных на экране Захват видеокadra (Video Frame Capture).



Прокрутка области выбранных изображений влево или вправо для отображения скрытых эскизов.

(2) Область предварительного просмотра

Предварительный просмотр объединенного изображения.

(3) Кнопки операций

Начать повт. объединение (Start Re-merging)

Повторное объединение изображений, повторно выбранных в области выбранных изображений.

Сохранить (Save)

Отображение диалогового окна Сохранить (Save), в котором можно сохранить изображение, созданное из объединенных кадров.

➔ Диалоговое окно Сохранить (окно Захват видеокadra)

Закреть (Close)

Переключение к экрану Захват видеокadra (Video Frame Capture).

Печать (Print)

Отображение диалогового окна параметров печати, в котором можно распечатать изображение, созданное из объединенных кадров.



➔ Диалоговое окно Параметры печати

(4) Полоса настройки размера экрана



Масштабирование предварительного просмотра в соответствии с размером области.



Щелкните  (Уменьшить) или  (Увеличить), чтобы уменьшить или увеличить размер отображения. Можно также с легкостью изменять размер отображаемого изображения, перетаскивая регулятор.

Примечание.

- Сведения об объединении неподвижных изображений см. в разделе « [Создание изображений из объединенных видеокadra](#) ».

A188

My Image Garden

Диалоговое окно Сохранить (окно Захват видеокadra)

При сохранении неподвижных изображений, захваченных из видеоизображений, или изображений из объединенных кадров на компьютере можно задать дополнительные параметры.

Откройте диалоговое окно Сохранить (Save), выполнив одно из следующих действий.

- Выберите неподвижные изображения в окне Захват видеокadra (Video Frame Capture) и щелкните Сохранить (Save)
- Щелкните Сохранить (Save) в окне Объединить кадры (Merge Frames)

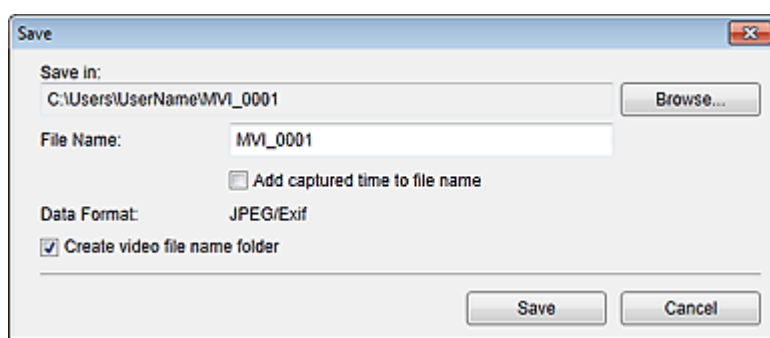

Место сохранения (Save in)

Можно установить папку для сохранения изображений. Чтобы изменить папку, щелкните Обзор... (Browse...) и укажите другое место назначения.

По умолчанию захваченные неподвижные изображения сохраняются в той же папке, в которой находится исходное видеоизображение.

Имя файла (File Name)

Можно ввести имя файла изображения, который нужно сохранить. При одновременном сохранении нескольких файлов к имени каждого файла автоматически добавляются 4 цифры.

Добавить время захвата к имени файла (Add captured time to file name)

Установите этот флажок, чтобы добавить к имени сохраняемого файла время захвата (8 цифр).

Примечание.

- Параметр Добавить время захвата к имени файла (Add captured time to file name) отображается только при сохранении неподвижных изображений, сохраненных в окне Захват видеокadra (Video Frame Capture).

Формат данных (Data Format)

Сохранение выполняется в формате JPEG/Exif.

Создать папку с именем видеофайла (Create video file name folder)

Установите этот флажок, чтобы создать папку, имя которой совпадает с именем файла видеоизображения, в папке, заданной параметром Место сохранения (Save in), и сохранить в нее неподвижные изображения.

Если этот флажок не установлен, изображения будут сохраняться в папку, указанную в параметре Место сохранения (Save in).

Связанные разделы

- [Окно Захват видеокadra](#)

Руководство по My Image Garden > Экраны программы My Image Garden > Основной экран > Окно Загрузить сод. д/кач. печ.

A189

My Image Garden

Окно Загрузить сод. д/кач. печ.

Можно загружать высококачественное содержимое.

Для переключения в режим Загрузить сод. д/кач. печ. (Download PREMIUM Contents) щелкните Загрузить сод. д/кач. печ. (Download PREMIUM Contents) в левой части экрана.

Внимание!

- Вы можете использовать загруженное и распечатанное содержимое, предназначенное для высококачественной печати, только в личных целях. Вы не можете использовать это содержимое в коммерческих целях.

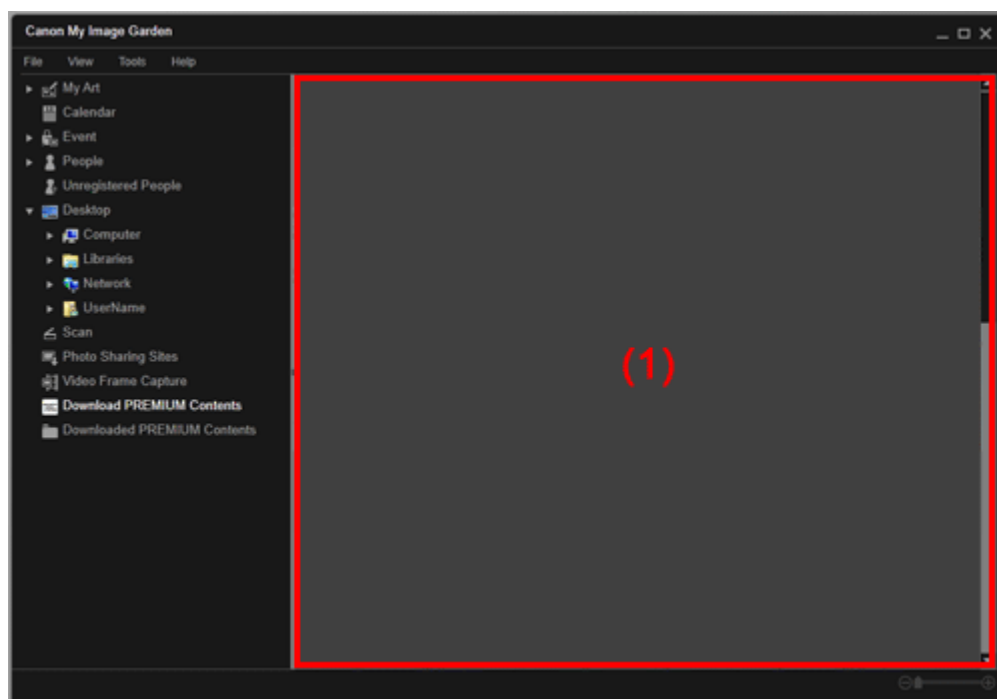

(1) Область содержимого

(1) Область содержимого

Отображение содержимого CREATIVE PARK PREMIUM.

Связанные разделы

- Загрузка высококачественного содержимого

Наверх ▲

A200

My Image Garden

Окно Загружено сод. д/кач. печ.

Можно редактировать загруженное высококачественное содержимое (материалы для печати).

Для переключения в режим Загружено сод. д/кач. печ. (Downloaded PREMIUM Contents) щелкните Загружено сод. д/кач. печ. (Downloaded PREMIUM Contents) в левой части экрана.

Внимание!

- Вы можете использовать загруженное и распечатанное содержимое, предназначенное для высококачественной печати, только в личных целях. Вы не можете использовать это содержимое в коммерческих целях.

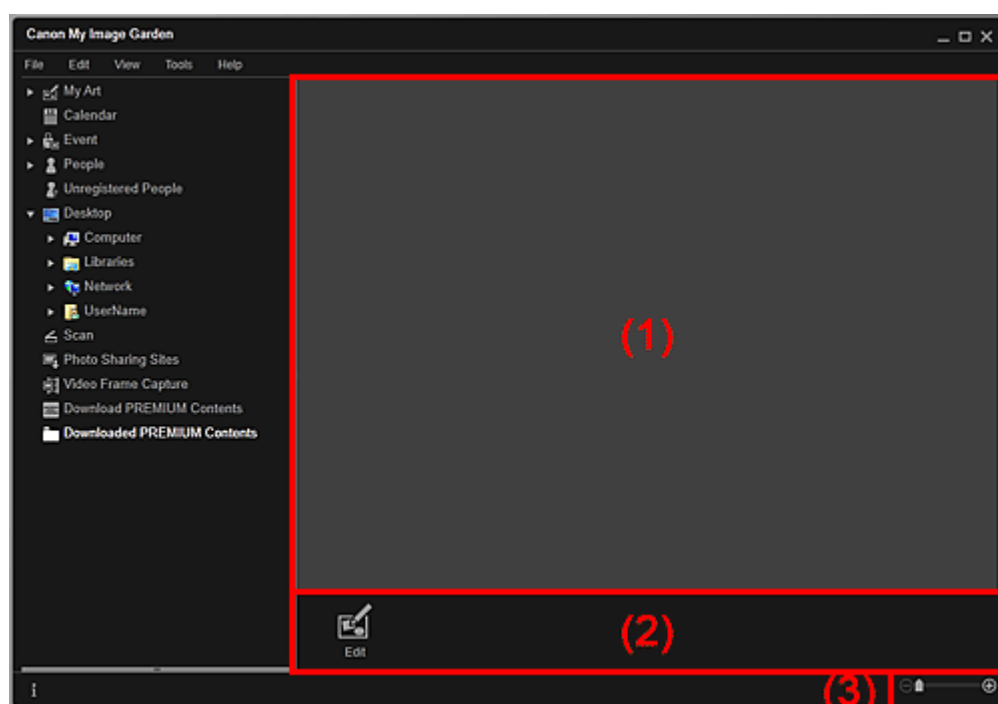

- (1) Область загруженных материалов
- (2) Кнопки операций
- (3) Полоса настройки размера экрана

(1) Область загруженных материалов

Отображение эскизов загруженного высококачественного содержимого.

Примечание.

- Наведите курсор на изображение, чтобы отобразить информацию об объекте, например, следующую.
 - Имя содержимого (Content Name)
 - Худ/торг. марка (Artist or Brand)
 - Тип лицензии (License Type)
 - Можно нап., раз (Printable Times)
 - Срок использ. (Usage Expiry)
 - Размер бумаги (Paper Size)
 - Предлаг. бумага (Suggested Paper)

(2) Кнопки операций

**Изменить (Edit)**

Переключение к экрану Мои работы (My Art).



➔ [Окно Мои работы](#)

**Примечание.**

- Доступные функции редактирования отличаются в зависимости от выбранного высококачественного содержимого.
- Невозможно одновременно редактировать несколько элементов высококачественного содержимого.

(3) Полоса настройки размера экрана

 (Уменьшение/увеличение)

Щелкните  (Уменьшить) или  (Увеличить), чтобы уменьшить или увеличить размер отображения. Можно также с легкостью изменять размер отображаемого изображения, перетаскивая регулятор.

**Примечание.**

- Подробную информацию о печати высококачественного содержимого см. в разделе « [Загрузка и печать высококачественного содержимого](#) ».

[Наверх ▲](#)

A301

My Image Garden

Окно Исправить/улучшить изображения

Можно исправлять и улучшать изображения.

Откройте окно Исправить/улучшить изображения (Correct/Enhance Images), выполнив одно из следующих действий.

- Выберите изображения для использования в области редактирования окна Мои работы (My Art), затем щелкните Исправить/улучшить (Correct/Enhance) в нижней части окна
- Выберите одно или несколько изображений в области Обзор дня (Day View) окна Календарь (Calendar), окна Событие (Event), развернутого отображения окна Люди (People), окна Незарегистрированные люди (Unregistered People) или окна папок, затем щелкните Исправить/улучшить (Correct/Enhance) в нижней части окна

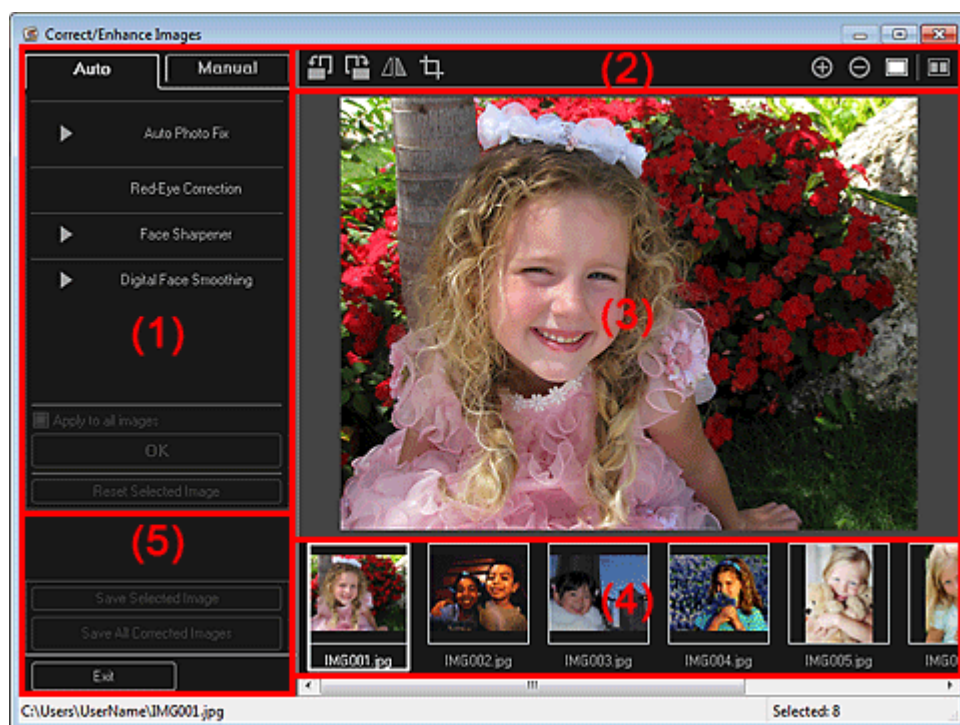

- (1) Область настройки, исправления и улучшения изображения
- (2) Кнопки операций предварительного просмотра
- (3) Область предварительного просмотра
- (4) Область выбранных изображений
- (5) Кнопки операций

(1) Область настройки, исправления и улучшения изображения

Параметры и процедуры, содержащиеся на вкладках Авто (Auto) и Вручную (Manual), различны. Щелкните вкладку Авто (Auto) или Вручную (Manual) для переключения между вкладками.

Вкладка Авто (Auto)

На вкладке Авто (Auto) можно исправить или улучшить все изображение целиком.

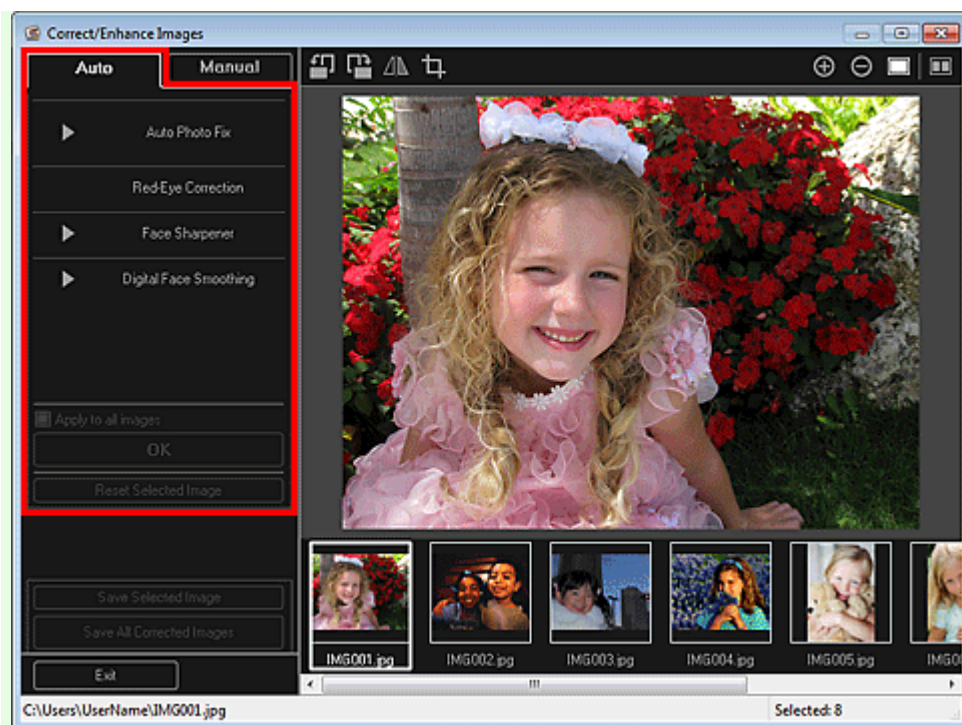

Авт. исправление фото (Auto Photo Fix)

Выполняется автоматическое исправление фотографий.

Примечание.

- Можно выполнять автоматическое исправление фотографий во время печати. Процедуру настройки см. в разделе «Диалоговое окно Параметры печати».

Отдать приоритет информации Exif (Prioritize Exif info)

Установите этот флажок для применения исправлений, основанных, главным образом, на параметрах, используемых при съемке.

Снимите этот флажок для применения исправлений, основанных на результатах анализа изображения. Как правило, следует выбирать это значение.

Примечание.

- Exif — это стандартный формат для внедрения различных данных о съемке в снимки (в формате JPEG), сделанные цифровыми камерами.
- Можно автоматически применять необходимые исправления при печати в зависимости от информации Exif. Процедуру настройки см. в разделе «Диалоговое окно Параметры печати».

Исправление красных глаз (Red-Eye Correction)

Исправляет эффект красных глаз.

Примечание.

- Можно выполнять автоматическое исправление эффекта «красных глаз» во время печати. Процедуру настройки см. в разделе «Диалоговое окно Параметры печати».

Повышение четкости лиц (Face Sharpener)

Повышение четкости лиц, оказавшихся на фотографии «не в фокусе».

Уровень коррекции можно настроить с помощью регулятора.

Цифровая обработка лиц (Digital Face Smoothing)

Улучшает вид кожи, сглаживая дефекты и морщины.

Уровень улучшения можно настроить с помощью регулятора.

Применить ко всем изобр. (Apply to all images)

Установите этот флажок для автоматического исправления или улучшения всех изображений в области выбранных изображений.

ОК (ОК)

Применение указанного исправления или улучшения к выбранным изображениям.

Сброс выбранного изображения (Reset Selected Image)

Возврат исправленного, улучшенного или настроенного изображения к исходному состоянию.

Вкладка Вручную (Manual)

На вкладке Вручную (Manual) есть два меню: Настройка (Adjust) и Исправить/улучшить (Correct/Enhance).

Используйте функцию Настройка (Adjust) для настройки яркости, контрастности и четкости всего изображения.

Используйте функцию Исправить/улучшить (Correct/Enhance) для исправления или улучшения выбранных областей.

Настройка (Adjust)

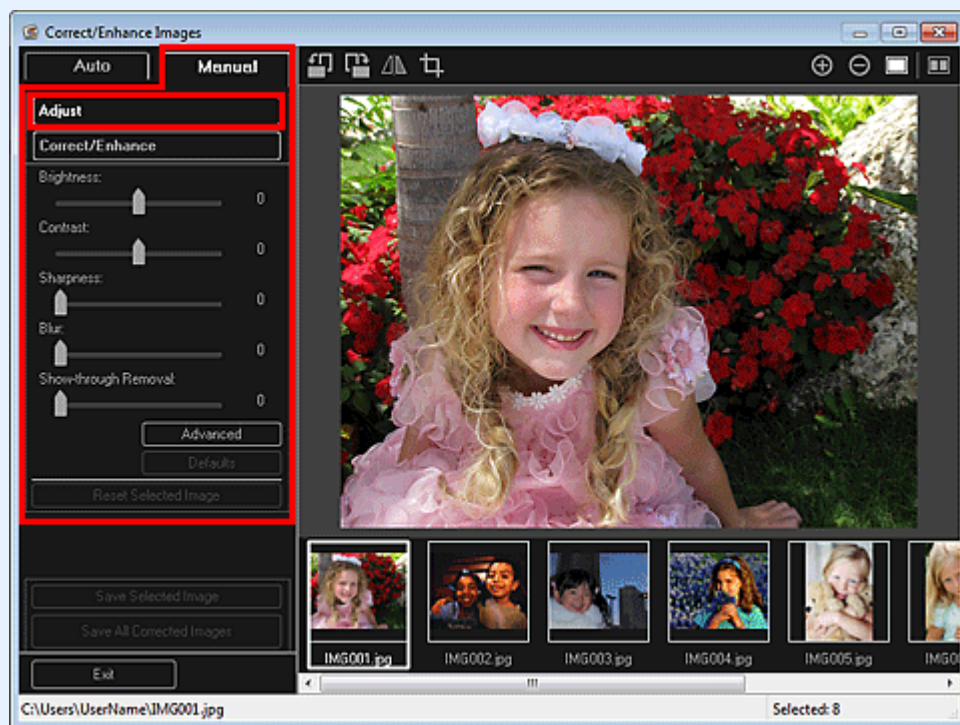

Яркость (Brightness)

Настраивает яркость всего изображения.

Перемещайте движок влево, чтобы сделать изображение темнее, и вправо, чтобы сделать изображение ярче.

Контрастность (Contrast)

Настраивает контрастность изображения. Если из-за низкого уровня контрастности изображение получается размытым, можно настроить уровень контрастности.

Перемещайте движок влево для уменьшения или вправо для увеличения контрастности изображения.

Четкость (Sharpness)

Подчеркивает контуры предметов, чтобы сделать изображение более четким. Если фотография сделана «не в фокусе» или текст имеет расплывчатые формы, можно настроить уровень четкости.

Переместите движок вправо, чтобы увеличить четкость изображения.

Размытость (Blur)

Делает контуры предметов более размытыми, чтобы смягчить изображение.

Переместите движок вправо, чтобы смягчить изображение.

Устранение просвечивания (Show-through Removal)

Удаление просвечивающегося текста с оборотной стороны или основного цвета. Настройте уровень, чтобы предотвратить проявление на изображении текста с оборотной стороны тонкого документа или основного цвета документа.

Переместите движок вправо, чтобы усилить эффект удаления просвечивания.

Дополнительно (Advanced)

Отображение диалогового окна Дополнительная настройка (Advanced Adjustment), в котором можно выполнить точную настройку яркости и цветового тона изображения.

Для пунктов Яркость/Контрастность (Brightness/Contrast) и Тон (Tone) выберите цвет в разделе Канал (Channel), чтобы настроить параметр Красный (Red), Зеленый (Green) или Синий (Blue), или выберите Общий (Master), чтобы настроить три цвета одновременно.

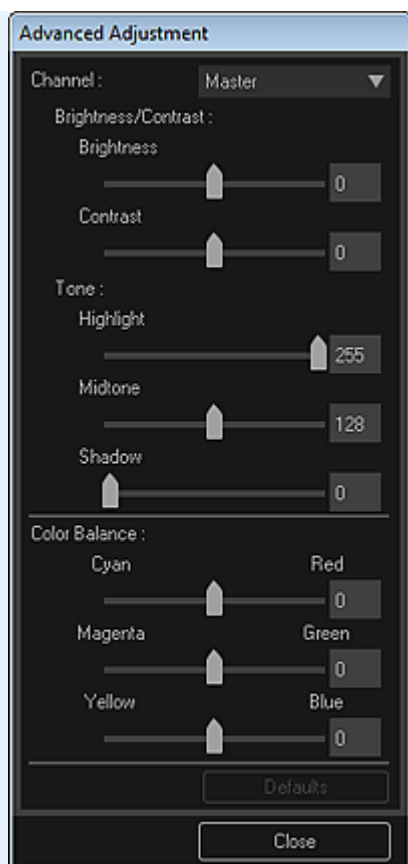

Яркость/Контрастность (Brightness/Contrast)

Настройка яркости и контрастности изображения.

Перемещайте регулятор Яркость (Brightness) влево, чтобы сделать изображение темнее, и вправо, чтобы сделать изображение ярче.

Перемещайте регулятор Контрастность (Contrast) влево для уменьшения или вправо для увеличения контрастности изображения.

Тон (Tone)

Настройка баланса яркости с помощью значений Светлый тон (Highlight) (самый светлый уровень), Тень (Shadow) (самый темный уровень) и Средний тон (Midtone) (цвет в середине диапазона между Светлый тон (Highlight) и Тень (Shadow)).

Чтобы сделать изображение светлее, перемещайте регулятор Светлый тон (Highlight) влево.

Перемещайте регулятор Средний тон (Midtone) влево, чтобы сделать изображение ярче, и вправо, чтобы сделать изображение темнее.

Чтобы сделать изображение темнее, перемещайте регулятор Тень (Shadow) вправо.

Баланс цвета (Color Balance)

Настройка насыщенности и цветового тона изображения.

Перемещайте регулятор Баланс цвета (Color Balance) влево или вправо для регулировки интенсивности соответствующего цвета.

По умолчанию (Defaults)

Сброс всех настроек.

Закреть (Close)

Закрытие диалогового окна Дополнительная настройка (Advanced Adjustment).

Примечание.

- Не изменяйте значения Яркость (Brightness) и Контрастность (Contrast), установленные в пункте Настройка (Adjust), даже если яркость и цветовой тон настроены в диалоговом окне Дополнительная настройка (Advanced Adjustment).

По умолчанию (Defaults)

Сброс всех настроек (яркость, контрастность, четкость, размытость и устранение просвечивания).

Сброс выбранного изображения (Reset Selected Image)

Возврат исправленного, улучшенного или настроенного изображения к исходному состоянию.

Исправить/улучшить (Correct/Enhance)

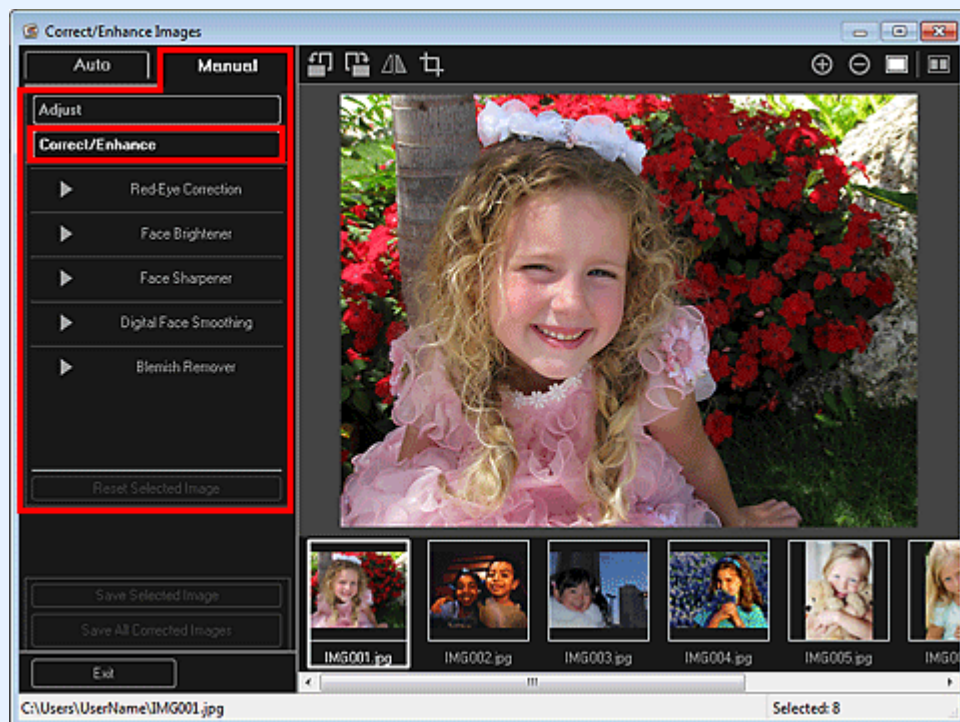
**Исправление красных глаз (Red-Eye Correction)**

Устранение эффекта «красных глаз» в выбранной области.
Уровень коррекции можно настроить с помощью регулятора.

Повышение яркости лиц (Face Brightener)

Коррекция всего изображения таким образом, что лицо в выбранной области и вокруг нее становится более ярким.

Уровень коррекции можно настроить с помощью регулятора.

Повышение четкости лиц (Face Sharpener)

Коррекция всего изображения таким образом, что лицо в выбранной области и вокруг нее становится более четким.

Уровень коррекции можно настроить с помощью регулятора.

Цифровая обработка лиц (Digital Face Smoothing)

Улучшает вид кожи, сглаживая дефекты и морщины в выбранной области.

Уровень улучшения можно настроить с помощью регулятора.

Устранение пятен (Blemish Remover)

Сглаживание родинок в выбранной области.

ОК (OK)

Применение выбранного исправления или улучшения к указанной области.





Отменить (Undo)

Отмена последнего примененного исправления или улучшения.

Сброс выбранного изображения (Reset Selected Image)

Возврат исправленного, улучшенного или настроенного изображения к исходному состоянию.

(2) Кнопки операций предварительного просмотра**Примечание.**

- Если окно Исправить/улучшить изображения (Correct/Enhance Images) открыто из окна Мои работы (My Art), параметры  (Поворот влево на 90°),  (Поворот вправо на 90°),  (Переворот по горизонтали) и  (Обрезка) не отображаются.

  (Поворот влево на 90°)/(Поворот вправо на 90°)

Каждый щелчок кнопки позволяет повернуть изображение на 90° против часовой стрелки или по часовой стрелке.

 (Переворот по горизонтали)

Переворачивает изображение по горизонтали.

 (Обрезка)

Отображение окна Обрезка (Crop), в котором можно обрезать изображение.

→ [Окно Обрезка](#)

  (Увеличение)/(Уменьшение)

Каждый щелчок кнопки позволяет на один шаг увеличить или уменьшить область предварительного просмотра изображения.

 (Просмотр полного изображения)

Масштабирование предварительного просмотра в соответствии с размером области.

 (Отображение экрана сравнения)

Открытие окна Сравнить изображения (Compare Images), в котором можно сравнить изображения до и после исправления, улучшения или настройки.

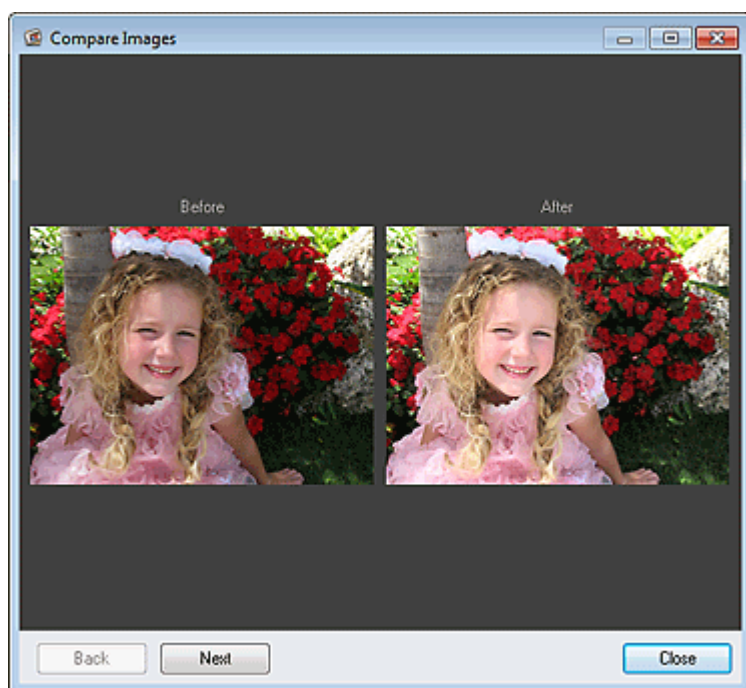
**До (Before)**

Изображение до исправления, улучшения или настройки.

После (After)

Изображение после исправления, улучшения или настройки.

Назад (Back)/Далее (Next)

Переключение к предыдущему или следующему изображению.

Если выбрано только одно изображение, этот параметр недоступен.

Закреть (Close)

Закрытие окна Сравнить изображения (Compare Images).

(3) Область предварительного просмотра

Предварительный просмотр изображения во время исправления или улучшения.

На эскизах исправленных или улучшенных изображений отображается метка  (Коррекция/Улучшение).

(4) Область выбранных изображений

Отображение эскизов изображений, если в окне Исправить/улучшить изображения (Correct/Enhance Images) было выбрано несколько изображений.

Если в окне Исправить/улучшить изображения (Correct/Enhance Images) было выбрано только одно изображение, эта область не отображается.

На эскизах исправленных или улучшенных изображений отображается метка  (Коррекция/Улучшение).

Примечание.

- Эта область не отображается, если в разделе Мои работы (My Art) окна Исправить/улучшить изображения (Correct/Enhance Images) было выбрано несколько изображений. Отображается только предварительный просмотр последнего выбранного изображения.

(5) Кнопки операций

Сохранить выбранное изобр. (Save Selected Image)

Отображение диалогового окна Сохранить (Save), в котором можно сохранить исправленное, улучшенное или настроенное изображение, показанное в области предварительного просмотра.

➡ Диалоговое окно Сохранить (окно Исправить/улучшить изображения или Специальные фильтры изображений)

Сохранить все исправ. изобр. (Save All Corrected Images)

Отображение диалогового окна Сохранить (Save), в котором можно сохранить все исправленные, улучшенные или настроенные изображения, показанные в области выбранных изображений.

➡ Диалоговое окно Сохранить (окно Исправить/улучшить изображения или Специальные фильтры изображений)

Выход (Exit)

Закрытие окна Исправить/улучшить изображения (Correct/Enhance Images).

Связанные разделы

- [Исправление и улучшение фотографий](#)

[Наверх ▲](#)

A302

My Image Garden

Окно Обрезка

Можно обрезать изображения.

Щелкните  (Обрезка) в окне Исправить/улучшить изображения (Correct/Enhance Images), чтобы отобразить окно Обрезка (Crop).

Примечание.

- Если окно Исправить/улучшить изображения (Correct/Enhance Images) открыто из окна Мои работы (My Art), параметр  (Обрезка) не отображается.

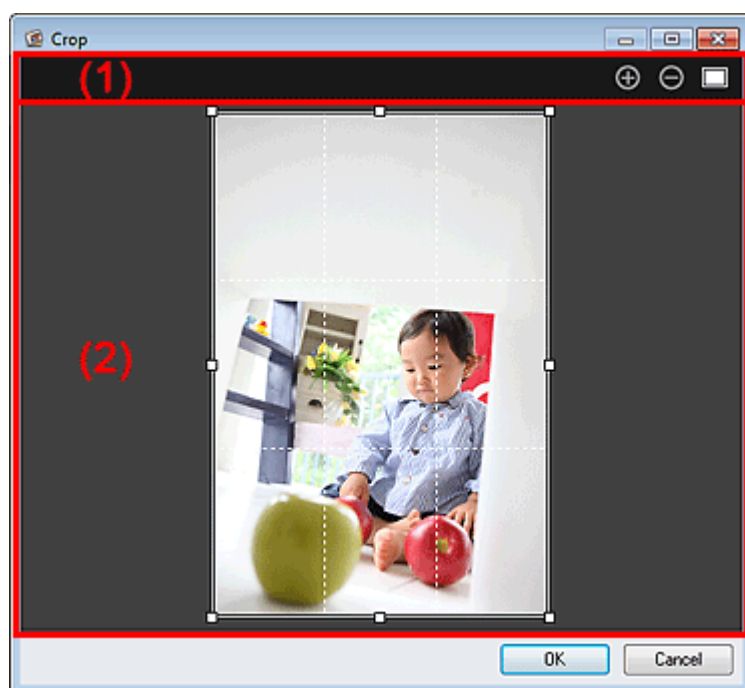

(1) Кнопки операций предварительного просмотра

(2) Область предварительного просмотра

(1) Кнопки операций предварительного просмотра

  (Увеличение)/(Уменьшение)

Каждый щелчок кнопки позволяет на один шаг увеличить или уменьшить область предварительного просмотра изображения.

 (Просмотр полного изображения)

Масштабирование предварительного просмотра в соответствии с размером области.

(2) Область предварительного просмотра

Предварительный просмотр изображения, которое необходимо обрезать.

Область обрезки показана белой рамкой.

Связанные разделы

- Обрезка фотографий
- Окно Исправить/улучшить изображения

[Наверх ▲](#)

Руководство по My Image Garden > Экраны программы My Image Garden > Окно Исправить/улучшить изображения > Диалоговое окно Сохранить (окно Исправить/улучшить изображения или Специальные фильтры изображений)

A304

My Image Garden

Диалоговое окно Сохранить (окно Исправить/улучшить изображения или Специальные фильтры изображений)

При сохранении исправленных, улучшенных или настроенных изображений на компьютере можно задать дополнительные параметры.

Откройте диалоговое окно Сохранить (Save), выполнив одно из следующих действий.

- Щелкните Сохранить выбранное изобр. (Save Selected Image) или Сохранить все исправ. изобр. (Save All Corrected Images) в окне Исправить/улучшить изображения (Correct/Enhance Images).
- Щелкните Сохранить выбранное изобр. (Save Selected Image) или Сохр. все изобр. с фильтрами (Save All Filtered Images) в окне Специальные фильтры изображений (Special Image Filters).

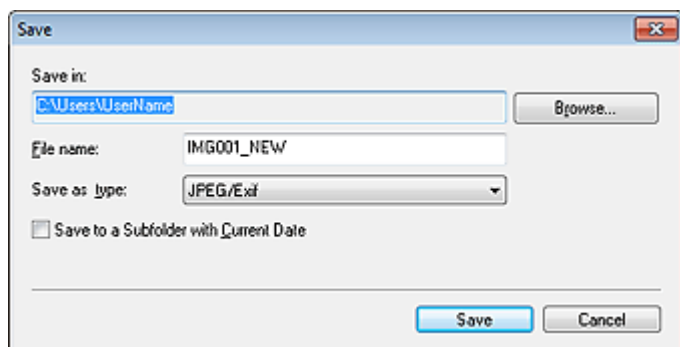

Место сохранения (Save in)

Можно установить папку для сохранения изображений. Чтобы изменить папку, щелкните Обзор... (Browse...) и укажите другое место назначения.

Примечание.

- Это поле недоступно, если установлен флажок Сохранить в папку оригинала (Save to original folder).

Имя файла (File Name)

Можно ввести имя файла изображения, который нужно сохранить. При сохранении нескольких файлов определить имя файла нельзя. К исходным именам файлов автоматически добавляется слово «_NEW».

Тип файла (Save as type)

Отображение типа файла для сохранения исправленных, улучшенных или настроенных изображений. Возможно сохранение только в формате JPEG/Exif.

Сохранение в подпапку с текущей датой (Save to a subfolder with current date)

Установите этот флажок, чтобы создать в папке, указанной в поле Место сохранения (Save in), папку текущей даты, и сохранить исправленные, улучшенные или настроенные изображения в этой папке. Будет создана папка текущей даты с именем вида «20XX_01_01» (год_месяц_день).

Сохранить в папку оригинала (Save to original folder)

Установите этот флажок для сохранения исправленных, улучшенных или настроенных изображений в тех же папках, в которых хранятся исходные изображения.

Примечание.

- Параметр Сохранить в папку оригинала (Save to original folder) отображается только при выборе функции Сохранить все исправ. изобр. (Save All Corrected Images) или Сохр. все изобр. с фильтрами (Save All Filtered Images).

Связанные разделы

- [Окно Специальные фильтры изображений](#)

[Наверх ▲](#)

A303

My Image Garden

Окно Специальные фильтры изображений

Изображения можно улучшить с помощью специальных фильтров.

Откройте окно Специальные фильтры изображений (Special Image Filters), выполнив одно из следующих действий.

- Выберите изображения для использования в области редактирования окна Мои работы (My Art), затем щелкните Специальные фильтры (Special Filters) внизу окна.
- Выберите одно или несколько изображений в области Обзор дня (Day View) окна Календарь (Calendar), окна Событие (Event), развернутого отображения окна Люди (People), окна Незарегистрированные люди (Unregistered People) или окна папок, затем щелкните Специальные фильтры (Special Filters) в нижней части окна.

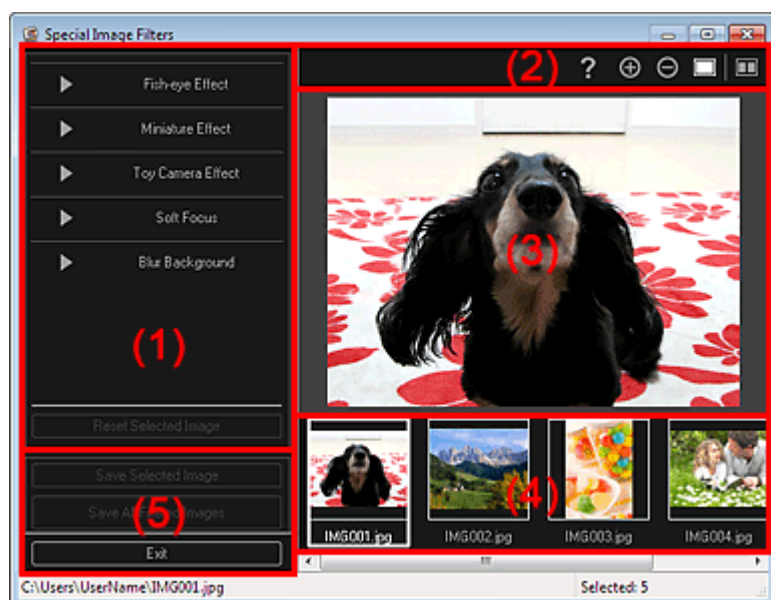

- (1) Область эффектов изображения
- (2) Кнопки операций предварительного просмотра
- (3) Область предварительного просмотра
- (4) Область выбранных изображений
- (5) Кнопки операций

(1) Область эффектов изображения

Примечание.

- Кнопки ОК (OK) и Отмена (Cancel) отображаются только при выборе элемента Эффект Рыбий глаз (Fish-eye Effect), Эффект миниатюры (Miniature Effect) или Размытость фона (Blur Background).

Эффект Рыбий глаз (Fish-eye Effect)

Можно улучшить изображение и придать ему вид фотографии, снятой объективом типа «рыбий глаз» с фокусировкой на выбранной точке.

Уровень улучшения можно настроить с помощью регулятора.

Эффект миниатюры (Miniature Effect)

Можно улучшить изображение, придав ему вид миниатюрной модели (диорамы).

Можно настроить размер белой рамки (области, которая не будет размыта) с помощью регулятора.

Эффект игруш. камеры (Toy Camera Effect)

Можно улучшить изображение и придать ему вид старой фотографии, снятой игрушечной камерой.

Улучшение применяется по мере перемещения регулятора для достижения необходимого эффекта.

Мягкий фокус (Soft Focus)

Можно улучшить все изображение, смягчив фокус.

Улучшение применяется по мере перемещения регулятора для достижения необходимого эффекта.

Размытость фона (Blur Background)

Можно размыть область за пределами выделения.

Уровень улучшения можно настроить с помощью регулятора.

ОК (OK)

Применение отмеченного улучшения к выбранному изображению.



Отмена (Cancel)

Отмена последнего примененного улучшения.

Сброс выбранного изображения (Reset Selected Image)

Восстановление исходного состояния изображения до улучшения.

(2) Кнопки операций предварительного просмотра** Примечание.**

- Кнопки  (Определение рамки и выбор области) и  (Отмена выбранной области) отображаются только при выборе элемента Размытость фона (Blur Background).

 (Определение рамки и выбор области)

Можно указать область, которая не будет размыта. Рамка определяется автоматически.

 (Отмена выбранной области)

Удаление выбранной области.

 (Справка)

Открытие данного Руководства.

  (Увеличение)/(Уменьшение)

Каждый щелчок кнопки позволяет на один шаг увеличить или уменьшить область предварительного просмотра изображения.

 (Просмотр полного изображения)

Масштабирование предварительного просмотра в соответствии с размером области.

 (Отображение экрана сравнения)

Открытие окна Сравнить изображения (Compare Images), в котором можно сравнить изображения до и после улучшения.

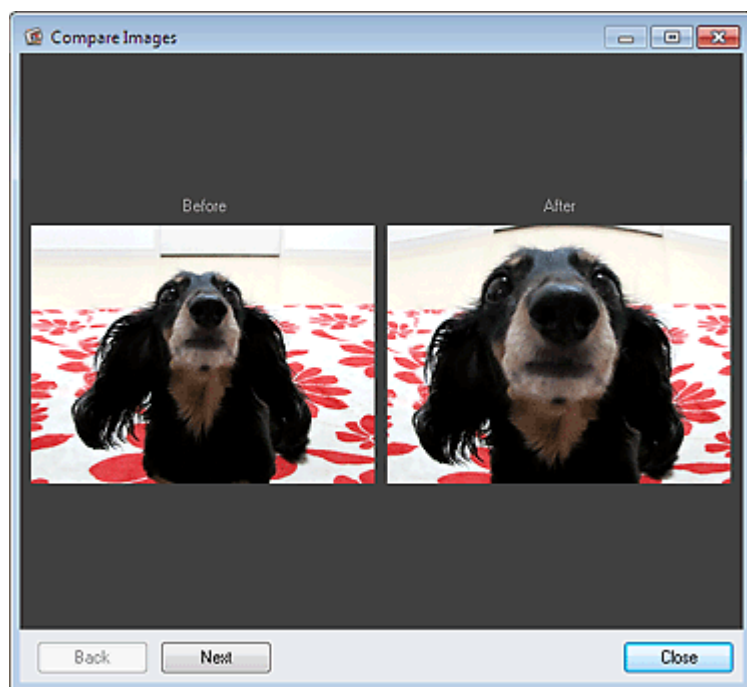
**До (Before)**

Изображение до улучшения.

После (After)

Изображение после улучшения.

Назад (Back)/Далее (Next)

Переключение к предыдущему или следующему изображению.
Если выбрано только одно изображение, этот параметр недоступен.

Закрыть (Close)

Закрытие окна Сравнить изображения (Compare Images).

(3) Область предварительного просмотра

Предварительный просмотр улучшаемого изображения.

На улучшенных изображениях отображается значок  (Улучшение).

(4) Область выбранных изображений

Отображение эскизов изображений, если в окне Специальные фильтры изображений (Special Image Filters) было выбрано несколько изображений.

Если в окне Специальные фильтры (Special Filters) было выбрано только одно изображение, эта область не отображается.

На улучшенных изображениях отображается значок  (Улучшение).

 Примечание.

- Эта область не отображается, если в разделе Мои работы (My Art) окна Специальные фильтры изображений (Special Image Filters) было выбрано несколько изображений. Отображается только предварительный просмотр последнего выбранного изображения.

(5) Кнопки операций**Сохранить выбранное изобр. (Save Selected Image)**

Отображение диалогового окна Сохранить (Save), в котором можно сохранить улучшенное изображение, показанное в области предварительного просмотра.

➔ Диалоговое окно Сохранить (окно Исправить/улучшить изображения или Специальные фильтры изображений)

Сохранить все изобр. с фильтрами (Save All Filtered Images)

Отображение диалогового окна Сохранить (Save), в котором можно сохранить все улучшенные изображения, показанные в области выбранных изображений.

➔ Диалоговое окно Сохранить (окно Исправить/улучшить изображения или Специальные

[фильтры изображений](#))

Выход (Exit)

Закрытие окна Специальные фильтры изображений (Special Image Filters).

Связанные разделы

[Улучшение фотографий с помощью специальных фильтров](#)

[Наверх ▲](#)

A305

My Image Garden

Окно Созд./ред. PDF-файла

Можно создавать PDF-файлы на основе изображений, хранящихся на компьютере. В создаваемый PDF-файл можно также добавлять, удалять из него страницы и изменять их порядок.

Выберите одно или несколько изображений или PDF-файл (или несколько PDF-файлов) в окне Календарь (Calendar) в режиме Обзор дня (Day View), в окне Событие (Event) или в окне папки и щелкните Созд./ред. PDF-файла (Create/Edit PDF File) в нижней части экрана для переключения к окну Созд./ред. PDF-файла (Create/Edit PDF File).

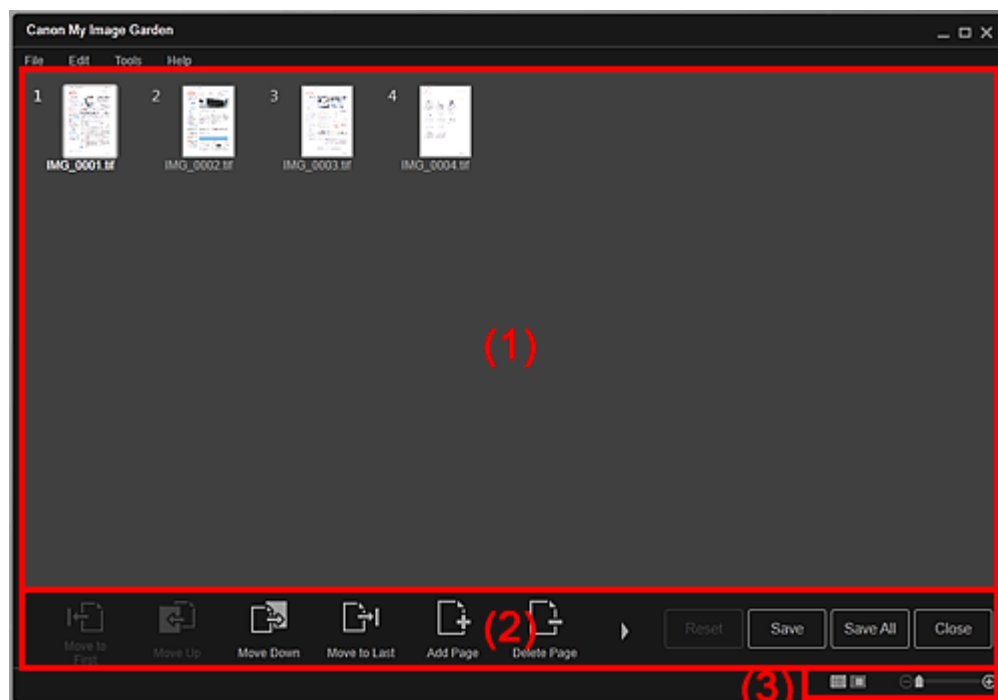

(1) Область эскизов

(2) Кнопки операций

(3) Полоса настройки размера экрана

(1) Область эскизов

Отображение эскизов изображений в виде страниц, составляющих PDF-файл.

Можно изменить порядок страниц путем перетаскивания.

Дважды щелкните страницу, чтобы переключиться на ее предварительный просмотр.



(a) Область страниц

Отображение эскизов изображений в виде страниц, составляющих PDF-файл. Можно изменить порядок страниц путем перетаскивания.

▲ ▼ (Прокрутка вверх)/(Прокрутка вниз)

Прокрутка области страниц вверх или вниз.

(b) Область предварительного просмотра

Предварительный просмотр изображения.

(c) Панель операций со страницами

▲ ▼ (Предыдущая страница)/(Следующая страница)

Переключение отображаемой страницы.

▲ ▼ (Первая страница)/(Последняя страница)

Отображение первой или последней страницы.

(2) Кнопки операций



Переместить к первой (Move to First)

Перемещение выбранных страниц в начало.



Переместить вверх (Move Up)

Перемещение выбранных страниц вверх на одну страницу.



Переместить вниз (Move Down)

Перемещение выбранных страниц вниз на одну страницу.



Переместить к последней (Move to Last)

Перемещение выбранных страниц в конец.



Добавить страницу (Add Page)

Отображение диалогового окна Открыть (Open). Выберите изображение или PDF-файл для добавления, а затем щелкните Открыть (Open), чтобы добавить его в качестве последней страницы.



Удалить страницу (Delete Page)

Удаление выбранных страниц.



Повернуть (Rotate)

Каждый щелчок кнопки позволяет повернуть изображение на 90°.



Отменить (Undo)

Отмена последнего действия.

Каждый щелчок кнопки возвращает предыдущее состояние.

Сброс (Reset)

Отмена всех операций, выполненных в окне Созд./ред. PDF-файла (Create/Edit PDF File).

Щелкните эту кнопку, чтобы восстановить исходное состояние.

Сохранить (Save)

Отображение диалогового окна Сохранить (Save), в котором можно сохранить каждую из отображаемых в области предварительного просмотра страниц в качестве отдельного PDF-файла.

➔ Диалоговое окно Сохранить (Окно Созд./ред. PDF-файла)

Сохранить все (Save All)

Отображение диалогового окна Сохранить (Save), в котором можно сохранить все страницы в одном PDF-файле в том порядке, в каком изображения следуют в области эскизов или страниц.

➔ Диалоговое окно Сохранить (Окно Созд./ред. PDF-файла)

Закрыть (Close)

Возврат к окну, которое было открыто до вызова окна Созд./ред. PDF-файла (Create/Edit PDF File).

(3) Полоса настройки размера экрана

Примечание.

- Значок  (Режим полного изображения) отображается только в режиме предварительного просмотра.



(Режим эскизов)

Переключение в режим эскизов страниц.



(Предварительный просмотр)

Переключение в режим предварительного просмотра страниц.





(Просмотр полного изображения)

В режиме предварительного просмотра изображение масштабируется по размеру области.



(Уменьшение/увеличение)

Щелкните  (Уменьшить) или  (Увеличить), чтобы уменьшить или увеличить размер отображения. Можно также с легкостью изменять размер отображаемого изображения, перетаскивая регулятор.

Связанные разделы

- [Создание и изменение PDF-файлов](#)

[Наверх ▲](#)

A500

My Image Garden

Диалоговое окно Сохранить (Окно Созд./ред. PDF-файла)

Можно задать дополнительные параметры для сохранения созданных или измененных PDF-файлов на компьютере.

Щелкните Сохранить (Save) или Сохр. все (Save All) в правой нижней части окна Созд./ред. PDF-файла (Create/Edit PDF File) для отображения диалогового окна Сохранить (Save).

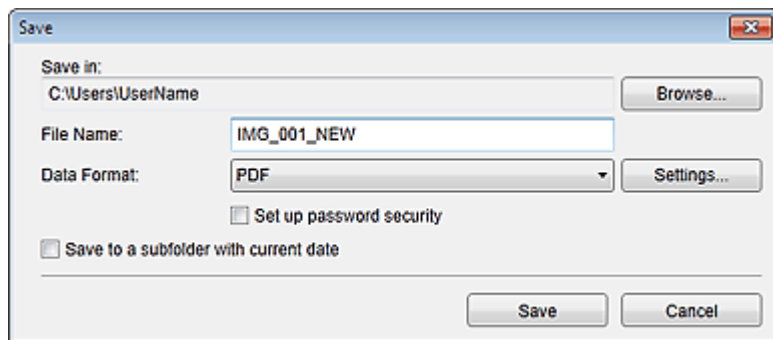

Место сохранения (Save in)

Можно установить папку для сохранения PDF-файлов. Чтобы изменить папку, щелкните Обзор... (Browse...) и укажите другое место назначения.

Имя файла (File Name)

Можно ввести имя файла изображения, который нужно сохранить. При сохранении каждого изображения в качестве отдельного файла к именам второго и последующих файлов добавляется порядковый номер.

Формат данных (Data Format)

Можно выбрать формат данных для сохранения PDF-файлов.

PDF

Можно сохранить каждую страницу в виде отдельного PDF-файла. Кроме того, для каждой страницы создается отдельный PDF-файл, если выделено несколько страниц или выбрана функция Сохр. все (Save All).

PDF (неск. страниц) (PDF (Multiple Pages))

Можно сохранить несколько страниц в одном PDF-файле.



Примечание.

- Если выбрано несколько изображений, отображается тип файла PDF (неск. страниц) (PDF (Multiple Pages)).

Параметры... (Settings...)

Открывается диалоговое окно Параметры файла (File Settings), в котором можно настроить дополнительные параметры для создания PDF-файлов. Сведения о настройке см. в разделе «Диалоговое окно Параметры файла».

Установить защиту с помощью пароля (Set up password security)

Установите этот флажок для отображения диалогового окна Параметры защиты с помощью пароля (Password Security Settings), в котором можно задать пароль для открытия созданного PDF-файла или установить ограничения на его редактирование и печать.

➔ Диалоговое окно Параметры защиты с помощью пароля



Внимание!

- При редактировании PDF-файлов, защищенных паролем, пароли удаляются. Заново установите пароли.
➔ Задание паролей для PDF-файлов

Сохранение в подпапку с текущей датой (Save to a subfolder with current date)

Установите этот флажок, чтобы создать в папке, указанной в поле Место сохранения (Save in), папку текущей даты и сохранить в ней отсканированные изображения. Создается папка с именем в формате «20XX_01_01» (Год_Месяц_Дата).

Если этот флажок не установлен, файлы будут сохраняться в папку, указанную в параметре Место сохранения (Save in).

Связанные разделы

[Окно Созд./ред. PDF-файла](#)

[Наверх ▲](#)

Руководство по My Image Garden > Экраны программы My Image Garden > Окно Созд./ред. PDF-файла > Диалоговое окно Сохранить (Окно Созд./ред. PDF-файла) > Диалоговое окно Параметры защиты с помощью пароля

A501

My Image Garden

Диалоговое окно Параметры защиты с помощью пароля

Можно задать пароль для открытия созданного или измененного PDF-файла или установить ограничение на изменение и печать этого файла.

Откройте диалоговое окно Параметры защиты с помощью пароля (Password Security Settings), выполнив одно из следующих действий.

- Установите флажок Установить защиту с помощью пароля (Set up password security) в диалоговом окне Сохранить (Save) (окно Созд./ред. PDF-файла (Create/Edit PDF File)).
- Выберите Защита паролем (Password-protected) в диалоговом окне Параметры файла (File Settings).
- Выберите Защита паролем (Password-protected) в диалоговом окне Параметры PDF (PDF Settings).

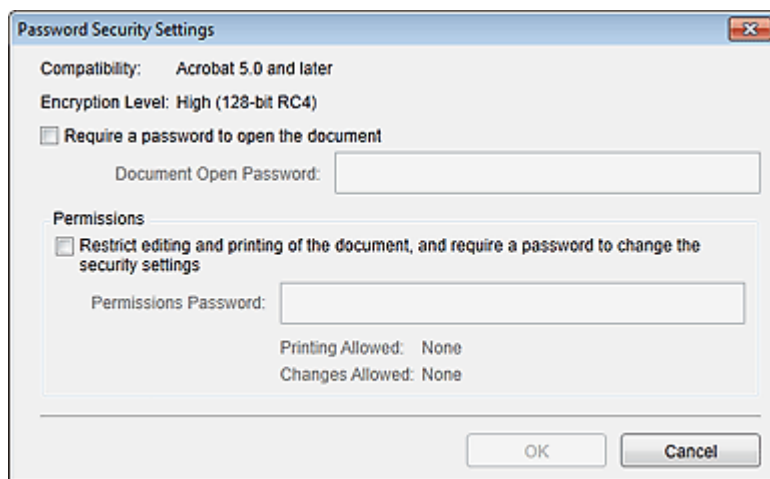

Спрашивать пароль для открытия документа (Require a password to open the document)

Можно определить, требуется ли пароль для открытия PDF-файла. Установите этот флажок для ввода символов в поле Пароль для откр. д-та (Document Open Password).

Пароль для откр. д-та (Document Open Password)

Введите пароль, необходимый для открытия PDF-файла.

Разрешения (Permissions)

Ограничить редактирование и печать документа и спрашивать пароль для изменения параметров безопасности (Restrict editing and printing of the document, and require a password to change the security settings)

Можно определить, требуется ли пароль для печати или изменения PDF-файла. Установите этот флажок для ввода символов в поле Пароль для разрешений (Permissions Password).

Пароль для разрешений (Permissions Password)

Введите пароль, необходимый для печати или изменения PDF-файла.

Внимание!

- Пароль может содержать до 32 однобайтовых буквенно-цифровых символов. В паролях учитывается регистр символов. Чтобы установить оба параметра Пароль для откр. д-та (Document Open Password) и Пароль для разрешений (Permissions Password), установите оба флажка и укажите различные пароли.

ОК (OK)

Отображение диалогового окна Подтвердите пароль для открытия документа (Confirm

Document Open Password) или Подтверждение пароля для открытия документа (Confirm Permissions Password), в котором требуется ввести пароль для подтверждения.

Связанные разделы

- [Задание паролей для PDF-файлов](#)
- [Диалоговое окно Сохранить \(Окно Созд./ред. PDF-файла\)](#)
- [Диалоговое окно Параметры файла](#)
- [Диалоговое окно Параметры PDF](#)

[Наверх ▲](#)

Руководство по My Image Garden > Экраны программы My Image Garden > Окно Созд./ред. PDF-файла > Диалоговое окно Сохранить (Окно Созд./ред. PDF-файла) > Диалоговое окно Параметры файла

A502

My Image Garden

Диалоговое окно Параметры файла

Можно определить дополнительные параметры, например тип сжатия PDF для сохраняемого PDF-файла.

Выберите Параметры... (Settings...) в окне Созд./ред. PDF-файла (Create/Edit PDF File) диалогового окна Сохранить (Save) для отображения диалогового окна Параметры файла (File Settings).

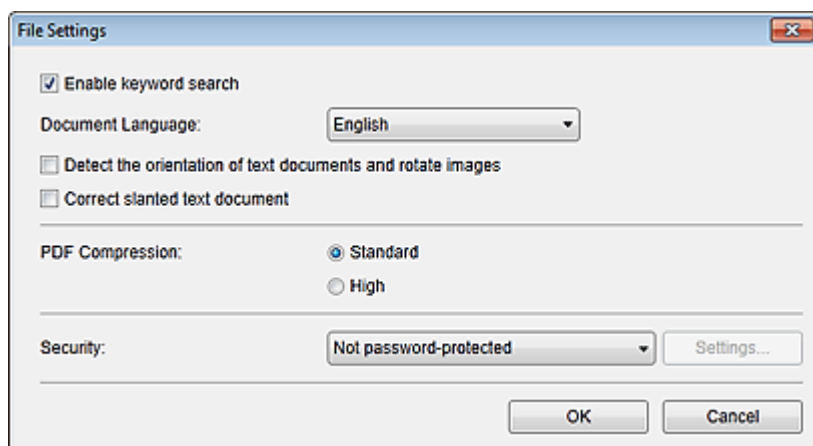

Внимание!

- Для изображений с разрешениями вне диапазона 75–600 dpi доступен только параметр Защита (Security).

Включить поиск по ключевым словам (Enable keyword search)

Установите этот флажок, чтобы преобразовать содержащийся на изображениях текст в текстовые данные и создать PDF-файлы, поддерживающие поиск по ключевым словам.

Язык документа (Document Language)

Выберите язык для обнаружения текста на изображениях.

Определять ориентацию текстовых документов и поворачивать изображение (Detect the orientation of text documents and rotate images)

Установите этот флажок, чтобы определять ориентацию страниц в зависимости от текста на изображениях и автоматически поворачивать изображения при создании PDF-файлов.

Внимание!

- Эта функция доступна только для изображений (текстовых документов), содержащих текст на языках, которые можно выбрать в списке Язык документа (Document Language). Для некоторых языков текста на изображениях эта функция недоступна.
- При следующих типах изображений ориентация страниц может быть не определена, поскольку текст может быть распознан неправильно.
 - Изображения с небольшим количеством текста
 - Изображения с текстом, набранным шрифтом размером менее 8 или более 48 пунктов
 - Изображения, содержащие специальные шрифты, эффекты, текст, набранный курсивом или написанный от руки
 - Изображения с узорным фоном

Исправление наклона текстового документа (Correct slanted text document)

Установите этот флажок, чтобы определить ориентацию документа по тексту на изображениях и исправить наклон (в пределах от -0,1 до -10 градусов или от +0,1 до +10 градусов) при создании PDF-файлов.

Внимание!

- Изображения перечисленных далее типов нельзя исправить, поскольку текст в них не распознается надлежащим образом.
 - Изображения, в которых текстовые строки наклонены больше чем на 10 градусов или угол наклона меняется от строки к строке
 - Изображения, содержащие текст, расположенный как вертикально, так и горизонтально
 - Изображения с очень крупным или очень мелким шрифтом
 - Изображения с небольшим количеством текста
 - Изображения, содержащие рисунки или картинки
 - Изображение рукописного текста

Сжатие PDF (PDF Compression)

Выбор типа сжатия для сохранения.

Стандартное (Standard)

Как правило, следует выбирать это значение.

Высокое (High)

Сжатие файла при сохранении. Таким образом, можно снизить нагрузку на сеть или сервер.



Внимание!

- При многократном сохранении изображений PDF с высокой степенью сжатия их качество может снизиться.

Защита (Security)

Для созданных PDF-файлов можно задать пароли.

Выберите Защита паролем (Password-protected) для открытия диалогового окна Параметры защиты с помощью пароля (Password Security Settings), в котором можно задать пароль для открытия файла и установить ограничения на такие функции, как редактирование и печать.

➡ Диалоговое окно Параметры защиты с помощью пароля

Связанные разделы

- Диалоговое окно Сохранить (Окно Созд./ред. PDF-файла)

Наверх ▲

A503

My Image Garden

Диалоговое окно Параметры печати

Можно задать параметры печати и запустить печать.

Щелкните Печать (Print) в правой нижней части каждого окна для отображения окна параметров печати.

Примечание.

- Отображаемые элементы зависят от данных, выбранных для печати.

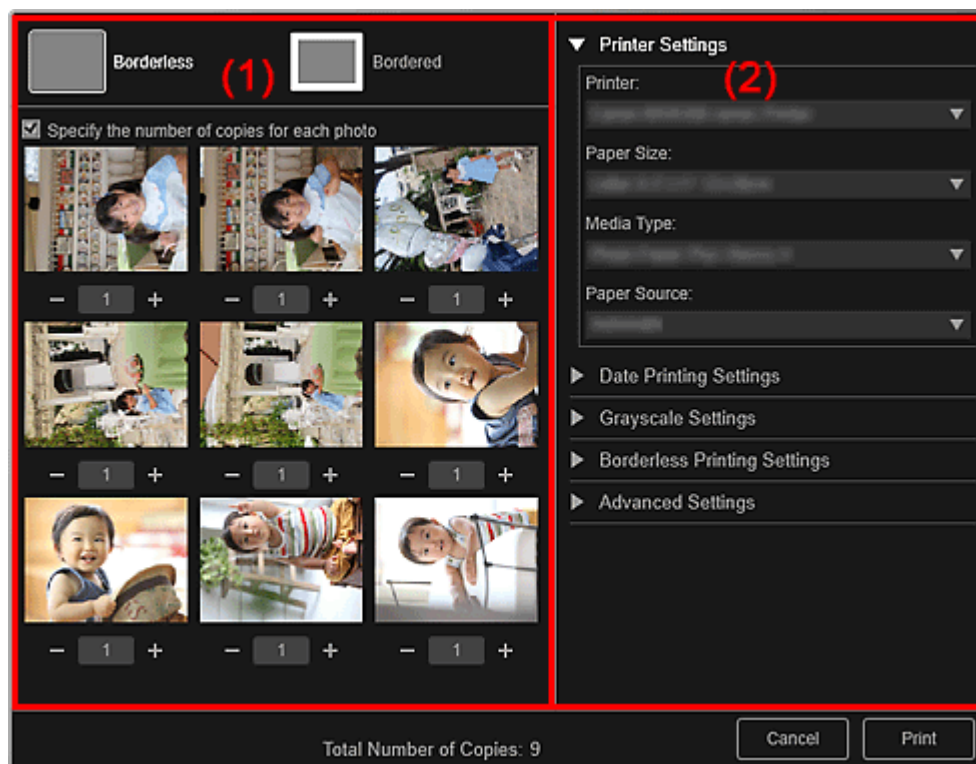

(1) Область предварительного просмотра печати

(2) Область дополнительных параметров печати

(1) Область предварительного просмотра печати

Можно воспользоваться предварительным просмотром перед печатью или выбрать число копий для печати.



Без полей (Borderless)

Можно печатать фотографии без полей.

Примечание.

- Степень расширения можно указать в разделе Параметры печати без полей (Borderless Printing Settings) области дополнительных параметров печати.





С полями (Bordered)

Можно печатать фотографии с полями.

Укажите количество копий для каждой фотографии (Specify the number of copies for each

photo)



Установите этот флажок, чтобы задать число копий каждого изображения, если для печати выбрано одновременно несколько изображений.

  (Первая страница)/(Последняя страница)

Отображение первой или последней страницы в области предварительного просмотра печати.

  (Предыдущая страница)/(Следующая страница)

Переключение страниц в области предварительного просмотра печати.

  (Уменьшить число копий на 1)/(Увеличить число копий на 1)

Можно задать число копий, которые нужно напечатать. Можно установить число копий от 1 до 99.

(2) Область дополнительных параметров печати

Можно выбрать используемый принтер или способ печати. Щелкните  (Стрелка вправо) для каждого элемента, чтобы отобразить дополнительные параметры.

 Примечание.

- Отображаемые элементы зависят от данных и элементов, выбранных для печати.

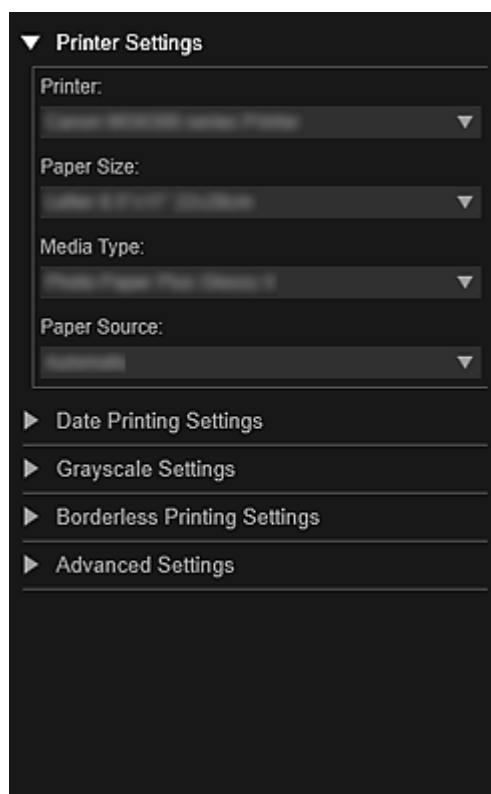
Настройки принтера (Printer Settings)**Принтер (Printer)**

Можно выбрать используемый принтер.

 Примечание.

- Отображаются только принтеры Canon.

Размер бумаги (Paper Size)

Можно выбрать используемый размер бумаги.

 Примечание.

- При печати из окна Мои работы (My Art) автоматически отображаются размеры бумаги, подходящие для выбранного элемента. Размер нельзя изменить.
- Сведения о размерах бумаги см. в разделе « [Список размеров бумаги](#) ».

Тип носителя (Media Type)

Выберите тип используемой бумаги.

Источник бумаги (Paper Source)

Можно выбрать способ подачи бумаги.

 **Примечание.**

- Доступные размеры бумаги, типы носителей и источники бумаги могут различаться в зависимости от используемого принтера.

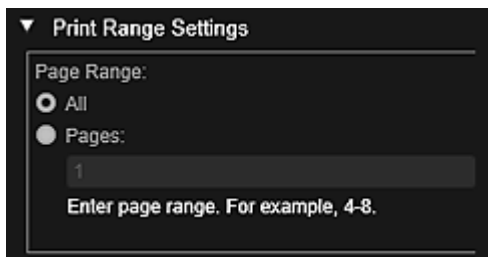
Параметры диапазона страниц (Print Range Settings)**Диапазон страниц (Page Range)**

Можно указать диапазон страниц для печати.

Все (All)

Можно напечатать все страницы.

Страницы (Pages)

Можно напечатать конкретную страницу, указав ее номер. Чтобы указать несколько страниц, введите дефис между номерами страниц; будут напечатаны страницы в указанном диапазоне.

 **Примечание.**

- Элемент Параметры диапазона страниц (Print Range Settings) отображается только при печати элементов окна Мои работы (My Art) или PDF-файлов.

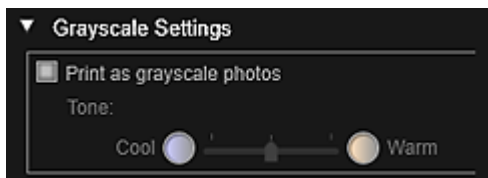
Параметры оттенков серого (Grayscale Settings)**Печатать фотографии в оттенках серого (Print as grayscale photos)**

Установите этот флажок для печати изображений в оттенках серого.

Тон (Tone)

Цветовой тон можно настроить с помощью регулятора. Перемещайте регулятор вправо для выбора более теплых цветовых тонов (теплый черный) или влево — для более холодных тонов (холодный черный).

 **Внимание!**

- Значения Холод. (Cool) и Теплый (Warm) могут быть недоступны в зависимости от выбранного значения Тип носителя (Media Type).

 **Примечание.**

- Этот раздел отображается только в том случае, если в разделе Настройки принтера (Printer Settings) выбран принтер, поддерживающий печать в оттенках серого.

Параметры печати даты (Date Printing Settings)

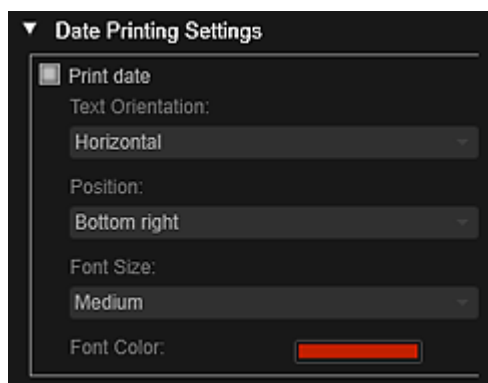

Печать даты (Print date)

Установите этот флажок, чтобы добавить к изображениям даты перед печатью.

Ориентация текста (Text Orientation)

Можно выбрать ориентацию даты.

Положение (Position)

Можно выбрать положение даты при печати.

Положение даты при печати не изменяется даже при повороте изображений.

Размер шрифта (Font Size)

Можно выбрать размер даты.

Цвет шрифта (Font Color)

Можно установить цвет даты.



(Настройка цвета)

Отобразится диалоговое окно Цвет (Color). Выберите цвет, а затем щелкните ОК.



Примечание.

- Печатается дата съемки изображения, записанная в данных Exif. Если данные Exif отсутствуют, будут напечатаны время и дата последнего обновления файла изображения.

Параметры печати без полей (Borderless Printing Settings)

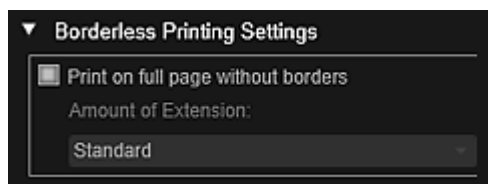

Печать на всю страницу без полей (Print on full page without borders)

Установите этот флажок, чтобы напечатанное изображение занимало весь лист бумаги без полей.



Примечание.

- Можно также выполнить настройку в разделе Без полей (Borderless) области предварительного просмотра печати.

Степень расширения (Amount of Extension)

Выберите степень расширения Нет (None), Мелкий (Small), Средний (Medium), Крупный (Large) или Стандарт (Standard).

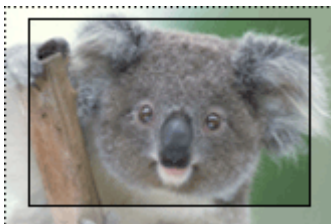

Крупный (Large)

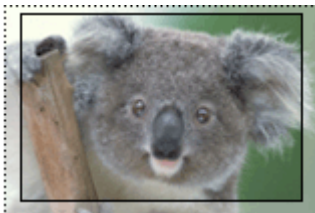

Средний (Medium)



Мелкий (Small)

Сплошные линии показывают размер бумаги, а прозрачные области — степень расширения.

Внимание!

- Если для параметра Степень расширения (Amount of Extension) выбрано значение Крупный (Large), обратная сторона бумаги может быть испачкана.
- Если для параметра Степень расширения (Amount of Extension) выбрано значение Мелкий (Small) или Нет (None), размер полей может зависеть от размера бумаги.

Настройка положения для печати (Adjust Print Position)

Если изображение на печатаемой наклейке или этикетке для диска находится за пределами области печати, можно настроить положение для печати. Можно настраивать положение для печати с шагом 0,1 мм или 0,01 дюйма в следующих диапазонах.

Наклейки (Stickers): от -2,0 мм (-0,08 дюйма) до +2,0 мм (+0,08 дюйма)

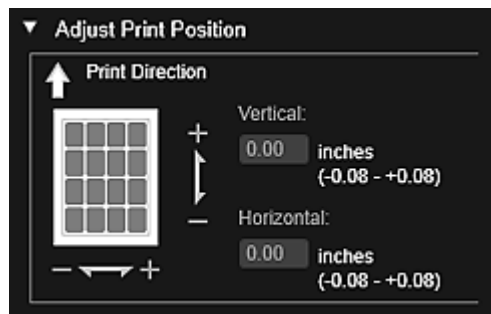

Этикетка для диска (Disc Label): от -5,0 мм (-0,2 дюйма) до +5,0 мм (+0,2 дюйма)

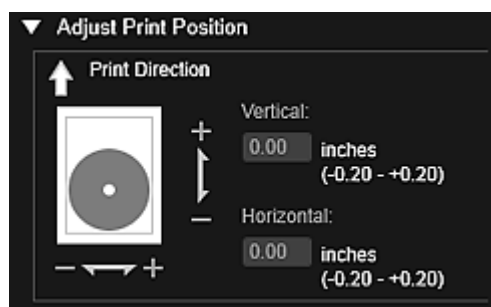

По вертикали (Vertical)

Можно настроить положение для печати в вертикальном направлении.

Укажите положительное значение для смещения вверх или отрицательное — для смещения вниз.

По горизонтали (Horizontal)

Можно настроить положение для печати в горизонтальном направлении.

Укажите положительное значение для смещения влево или отрицательное — для смещения вправо.

Дополнительные параметры (Advanced Settings)

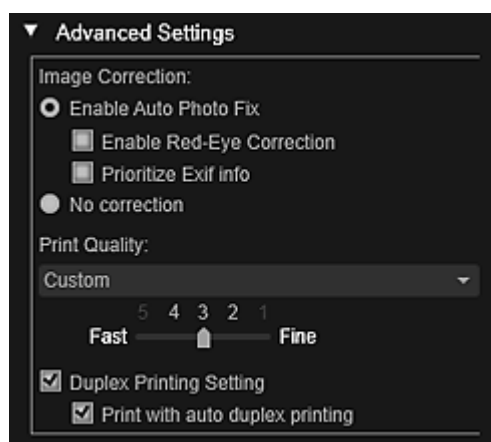

Коррекция изображения (Image Correction)

Выберите Включить автом. исправление фото (Enable Auto Photo Fix) для автоматического применения коррекции или Без коррекции (No correction), если эта функция не требуется. Выберите Включить автом. исправление фото (Enable Auto Photo Fix) для установки следующих параметров.

Включить исправление красных глаз (Enable Red-Eye Correction)

Установите этот флажок для исправления эффекта красных глаз, вызванного фотовспышкой.

Отдать приоритет информации Exif (Prioritize Exif info)

Установите этот флажок для применения исправлений, основанных, главным образом, на параметрах, используемых при съемке.

Внимание!

- При печати изображения с включенным параметром Включить автом. исправление фото (Enable Auto Photo Fix) цветовой тон может измениться. В этом случае выберите Без коррекции (No correction).

Качество печати (Print Quality)

Можно выбрать качество печати, подходящее для печатаемых данных.

Можно выбрать значение Авто (Auto), Высокое (High), Стандарт (Standard), Быстрая (Fast) или Специальное (Custom). Выберите Специальное (Custom) для отображения регулятора, с помощью которого можно выбрать один из пяти уровней качества печати. Перемещайте ползунок вправо для улучшения качества или влево для увеличения скорости печати.

Настройка двухсторонней печати (Duplex Printing Setting)

Этот флажок появляется при выборе принтера и типа носителя, которые поддерживают двухстороннюю печать. Установите этот флажок для печати на обеих сторонах бумаги.

Автоматическая двухсторонняя печать (Print with auto duplex printing)

Для принтеров, поддерживающих автоматическую двухстороннюю печать, при установке флажка Настройка двухсторонней печати (Duplex Printing Setting) появляется флажок Автоматическая двухсторонняя печать (Print with auto duplex printing). Установите этот флажок для автоматического переворачивания бумаги лицевой или обратной стороной вверх.

Печать (Print)

Запуск печати с заданными параметрами.

Связанные разделы

- Печать фотографий и документов
- Печать рекомендованных объектов и изображений из слайд-шоу
- Создание и печать объектов
- Загрузка и печать высококачественного содержимого
- Захват и печать неподвижных изображений из видеоизображений

Наверх ▲

A504

My Image Garden

Список размеров бумаги

При печати в приложении My Image Garden доступны следующие размеры бумаги. Проверьте используемую бумагу до начала печати.

Примечание.

- Доступные размеры бумаги различаются в зависимости от принтера, операционной системы, а также от указанных в параметрах страны и региона.
- Для печати PDF-файлов можно выбирать любые размеры бумаги, поддерживаемые принтером.

Размер бумаги	Размер
A4	21,0 x 29,7 см (8,27 x 11,69 дюйма)
Letter 22x28 см 8.5"x11" (Letter 8.5"x11" 22x28cm)	21,59 x 27,94 см (8,50 x 11,00 дюйма)
Hagaki 100x148 мм (Hagaki 100x148mm)	10,0 x 14,8 см (3,94 x 5,83 дюйма)
L 89x127 мм (L 89x127mm)	8,9 x 12,7 см (3,50 x 5,00 дюйма)
2L 127x178 мм (2L 127x178mm)	12,7 x 17,8 см (5,00 x 7,01 дюйма)
10x15 см 4"x6" (4"x6" 10x15cm)	10,16 x 15,24 см (4,00 x 6,00 дюйма)
Карточка 55x91 мм 2.17"x3.58" (Card 2.17"x3.58" 55x91mm)	5,5 x 9,1 см (2,17 x 3,58 дюйма)
13x18 см 5"x7" (5"x7" 13x18cm)	12,7 x 17,78 см (5,00 x 7,00 дюйма)
Кред. карт. 54x86 мм 2.13"x3.39" (Credit Card 2.13"x3.39" 54x86mm)	5,4 x 8,6 см (2,13 x 3,39 дюйма)
20x25 см 8"x10" (8"x10" 20x25cm)	20,32 x 25,4 см (8,00 x 10,00 дюйма)
25x30 см 10"x12" (10"x12" 25x30cm)	25,4 x 30,48 см (10,00 x 12,00 дюйма)
36x43 см 14"x17" (14"x17" 36x43cm)	35,56 x 43,18 см (14,00 x 17,00 дюйма)
A3	29,7 x 42,0 см (11,69 x 16,54 дюйма)
A3+ 33x48 см 13"x19" (A3+ 13"x19" 33x48cm)	32,9 x 48,3 см (12,95 x 19,02 дюйма)
279.4x431.8 мм 11"x17" (11"x17" 279.4x431.8mm)	27,94 x 43,18 см (11,00 x 17,00 дюйма)
Фотонаклейки (различные) (Photo Stickers (Variety))	10,0 x 14,8 см (3,94 x 5,83 дюйма)
Фотонаклейки (Photo Stickers)	10,0 x 14,8 см (3,94 x 5,83 дюйма)
Фотонаклейки (произвольные) (Photo Stickers (Free Cut))	10,0 x 14,8 см (3,94 x 5,83 дюйма)
Стандартный диск диаметром 120 мм/4,7 дюйма (Standard disc 4.7" 120mm)	12,0 x 12,0 см (4,72 x 4,72 дюйма)
Стандартный диск диаметром 120 мм/4,7 дюйма (с маленьким внутренним кругом) (Standard disc 4.7" 120mm (small inner circle))	12,0 x 12,0 см (4,72 x 4,72 дюйма)
Лоток CD-R (CD-R tray)	13,58 x 25,57 см (5,34 x 10,07 дюйма)
	14,3 x 26,27 см (5,63 x 10,31 дюйма)

Лоток CD-R A (CD-R tray A)	34 дюйма)
Лоток CD-R B (CD-R tray B)	13,1 x 23,88 см (5,16 x 9,40 дюйма)
Лоток CD-R C (CD-R tray C)	13,1 x 23,88 см (5,16 x 9,40 дюйма)
Лоток CD-R D (CD-R tray D)	13,1 x 23,88 см (5,16 x 9,40 дюйма)
Лоток CD-R E (CD-R tray E)	17,2 x 27,5 см (6,77 x 10,83 дюйма)
Лоток CD-R F (CD-R tray F)	13,1 x 24,26 см (5,16 x 9,55 дюйма)
Лоток CD-R G (CD-R tray G)	13,1 x 25,43 см (5,16 x 10,01 дюйма)
Лоток для диска G (Disc tray G)	13,1 x 25,43 см (5,16 x 10,01 дюйма)
Лоток для диска H (Disc tray H)	15,12 x 37,9 см (5,95 x 14,92 дюйма)
Лоток для диска J (Disc tray J)	13,0 x 22,48 см (5,12 x 8,85 дюйма)
Лоток для диска K (Disc tray K)	15,12 x 32,0 см (5,95 x 12,60 дюйма)
Art A4 (Поле 35) (Art A4 (Margin 35))	21,0 x 29,7 см (8,27 x 11,69 дюйма)
Art Letter (Поле 35) (Art Letter (Margin 35))	21,59 x 27,94 см (8,50 x 11,00 дюйма)
Art A3 (Поле 35) (Art A3 (Margin 35))	29,7 x 42,0 см (11,69 x 16,54 дюйма)
Art A3+ (Поле 35) (Art A3+ (Margin 35))	32,9 x 48,3 см (12,95 x 19,02 дюйма)
Fine Art A4	21,0 x 29,7 см (8,27 x 11,69 дюйма)
Fine Art Letter	21,59 x 27,94 см (8,50 x 11,00 дюйма)
Fine Art A3	29,7 x 42,0 см (11,69 x 16,54 дюйма)
Fine Art A3+	32,9 x 48,3 см (12,95 x 19,02 дюйма)
A4 (бумага Art с полем 35) (A4 (Art Paper Margin 35))	21,0 x 29,7 см (8,27 x 11,69 дюйма)
Letter (бумага Art с полем 35) (Letter (Art Paper Margin 35))	21,59 x 27,94 см (8,50 x 11,00 дюйма)
A3 (бумага Art с полем 35) (A3 (Art Paper Margin 35))	29,7 x 42,0 см (11,69 x 16,54 дюйма)
A3+ (бумага Art с полем 35) (A3+ (Art Paper Margin 35))	32,9 x 48,3 см (12,95 x 19,02 дюйма)
A4 (бумага Art с полем 30) (A4 (Art Paper Margin 30))	21,0 x 29,7 см (8,27 x 11,69 дюйма)
Letter (бумага Art с полем 30) (Letter (Art Paper Margin 30))	21,59 x 27,94 см (8,50 x 11,00 дюйма)
A3 (бумага Art с полем 30) (A3 (Art Paper Margin 30))	29,7 x 42,0 см (11,69 x 16,54 дюйма)
A3+ (бумага Art с полем 30) (A3+ (Art Paper Margin 30))	32,9 x 48,3 см (12,95 x 19,02 дюйма)

A505

My Image Garden

Диалоговое окно Настройки

Можно настроить среду My Image Garden, параметры функции анализа изображений, папки для сохранения файлов, используемые приложения и т. д.

Выберите Настройки... (Preferences...) в меню Инструменты (Tools) приложения My Image Garden для отображения диалогового окна Настройки (Preferences).

- ➔ Вкладка Общие (General)
- ➔ Вкладка Параметры анализа изображений (Image Analysis Settings)
- ➔ Вкладка Дополнительные параметры (Advanced Settings)

Вкладка Общие (General)

Можно задать параметры, связанные с видом и регионом.

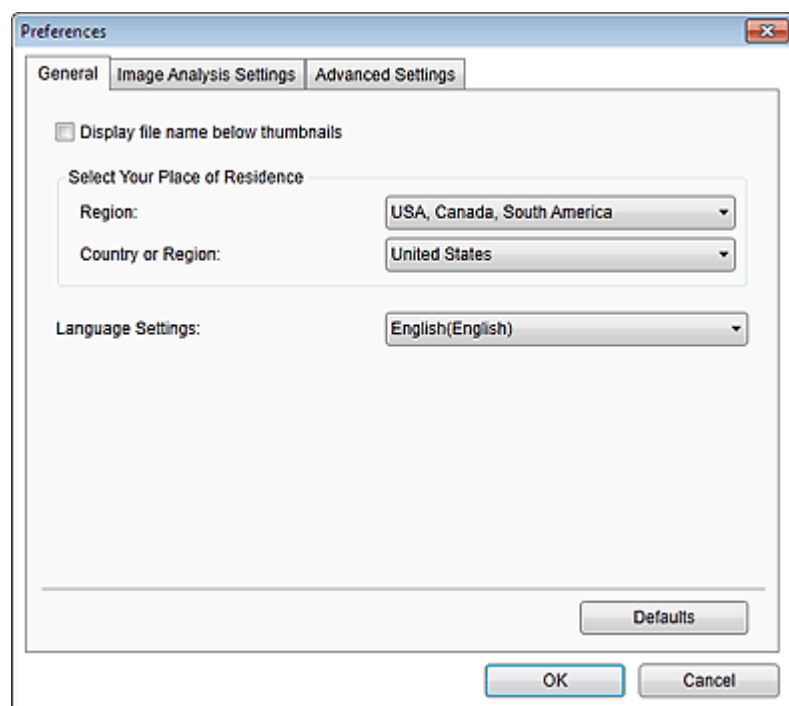

Отображать имя файла под эскизами (Display file name below thumbnails)

Установите этот флажок для отображения имен файлов под эскизами в области эскизов раздела Обзор дня (Day View) в окне Календарь (Calendar), Событие (Event) или окне папок.

Выбор региона проживания (Select Your Place of Residence)

Регион (Region)

Можно выбрать свой регион.

Страна или регион (Country or Region)

Можно выбрать свою страну или регион. Доступные для выбора элементы зависят от параметра Регион (Region).

Язык (Language)

Выбор языка интерфейса пользователя приложения My Image Garden.

По умолчанию (Defaults)

Восстановление значений по умолчанию для всех параметров.

Вкладка Параметры анализа изображений (Image Analysis Settings)

Можно указать папки, для которых будет выполняться анализ изображений, скорость распознавания лиц при анализе изображений и т. д.

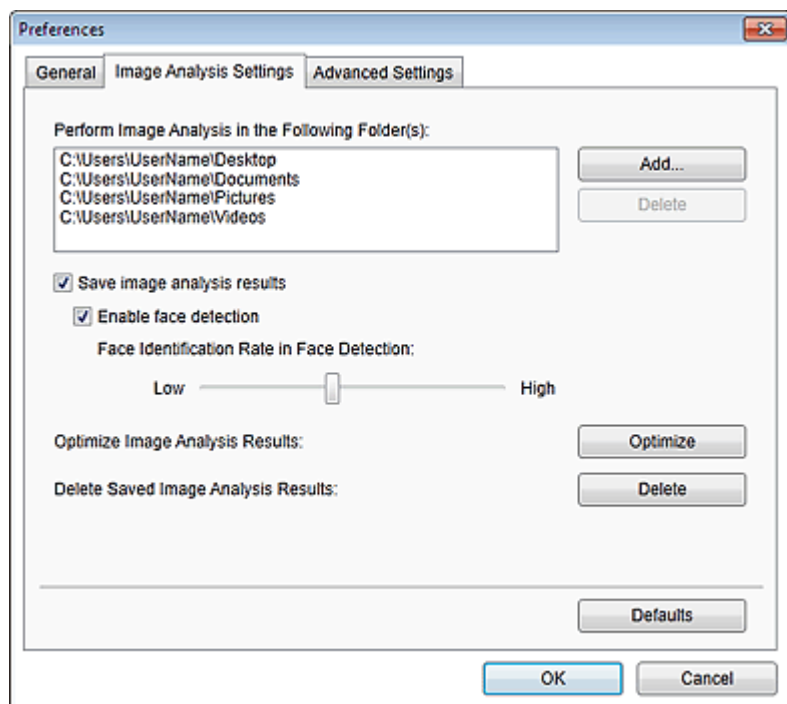

Выполнить анализ изображений в следующих папках (Perform Image Analysis in the Following Folder(s))

Отображение папок, для которых выполняется анализ изображений. Только изображения, содержащиеся в зарегистрированных здесь папках, отображаются в окне Календарь (Calendar), Незарегистрированные люди (Unregistered People) или Люди (People) и используются в качестве рекомендованных объектов в Image Display.

Чтобы добавить целевую папку для анализа изображений, щелкните Добавить... (Add...) и укажите папку. Чтобы удалить папку из списка целевых папок для анализа изображений, выберите папку и щелкните Удалить (Delete).

Внимание!

- При удалении папки из списка анализа изображений информация о рейтинге, людях и событиях, зарегистрированная для этих изображений, может быть потеряна.

Примечание.

- Анализ изображений выполняется при запуске приложения My Image Garden, если установлены флажки Сохранять результаты анализа изображений (Save image analysis results) и Включить распознавание лиц (Enable face detection), а в папке, для которой выполняется анализ изображений, присутствует хотя бы одно изображение без зарегистрированной информации об изображенном человеке.
- Изображения, для которых был выполнен анализ изображений, могут быть автоматически размещены подходящим образом на объектах. Подробные сведения о настройке см. в разделе «Автоматическое изменение порядка фотографий».

Сохранять результаты анализа изображений (Save image analysis results)

Установите этот флажок для сохранения результатов анализа изображений.

Включить распознавание лиц (Enable face detection)

Установите этот флажок для распознавания областей лиц на изображениях. Изображения, автоматически отнесенные к одному человеку в соответствии с параметром Степень распознавания лиц (Face Identification Rate in Face Detection), будут сгруппированы в области Незарегистрированные люди (Unregistered People).

Степень распознавания лиц (Face Identification Rate in Face Detection)

Перемещая регулятор, можно определить степень распознавания лица как одного человека.

При перемещении регулятора влево набор изображений, которые будут относиться к одному и тому же человеку, расширяется, а скорость распознавания, наоборот, уменьшается. При перемещении регулятора вправо набор изображений, которые будут относиться к одному и тому же человеку, сужается, а скорость распознавания, наоборот, увеличивается.

Оптимизировать результаты анализа изображений (Optimize Image Analysis Results)

Щелкните Оптимизировать (Optimize), чтобы обновить результаты анализа сохраненного изображения.

Удалить сохраненные результаты анализа изображений (Delete Saved Image Analysis Results)

Щелкните Удалить (Delete), чтобы удалить результаты анализа изображения.

После удаления результатов анализа изображений в области Незарегистрированные люди (Unregistered People) не будет отображаться ни одного изображения до выполнения следующего анализа изображений.

Внимание!

- При удалении результатов анализа изображений вся информация о людях, зарегистрированная в области Люди (People), также удаляется.

По умолчанию (Defaults)

Восстановление значений по умолчанию для всех параметров.

Вкладка Дополнительные параметры (Advanced Settings)

Можно указать папки для сохранения файлов, а также параметры извлечения текста из изображений.

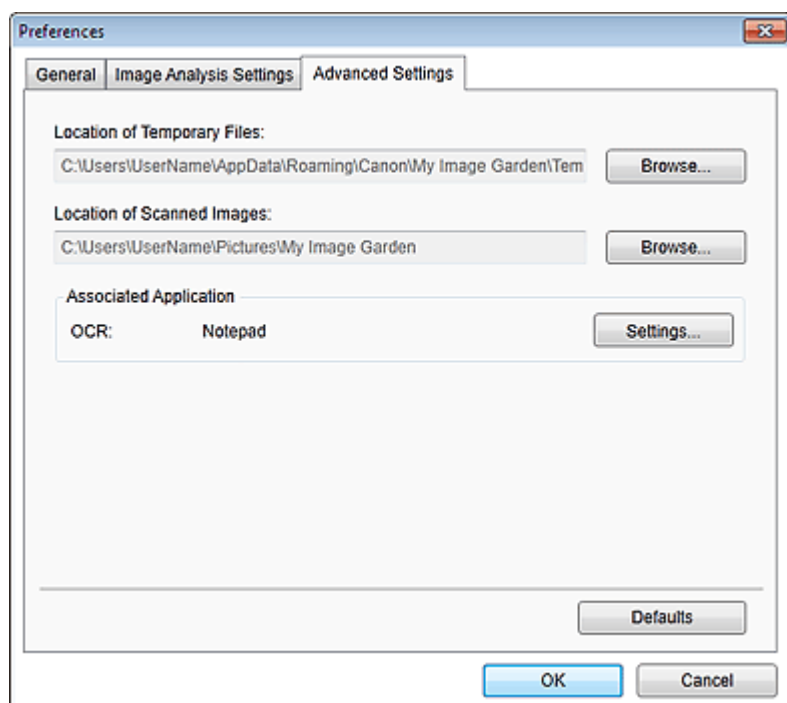
**Размещение временных файлов (Location of Temporary Files)**

Можно указать папку для временного сохранения изображений. Чтобы изменить папку, щелкните Обзор... (Browse...) и укажите другое место назначения.

Размещение отсканированных изображений (Location of Scanned Images)

Можно указать папку для сохранения отсканированных изображений. Чтобы изменить папку, щелкните Обзор... (Browse...) и укажите другое место назначения.

По умолчанию заданы следующие папки для сохранения.

Windows 7: папка **My Image Garden** в папке Мои рисунки (My Pictures)

Windows Vista: папка **My Image Garden** в папке Изображения (Pictures)

Windows XP: папка **My Image Garden** в папке Мои рисунки (My Pictures)

Связанное приложение (Associated Application)**OCR**

Открывается программа Блокнот (поставляется с ОС Windows).

Щелкните Параметры... (Settings...) для отображения диалогового окна Параметры преобразования текста (Text Conversion Settings), в котором можно указать параметры извлечения текста из изображений.

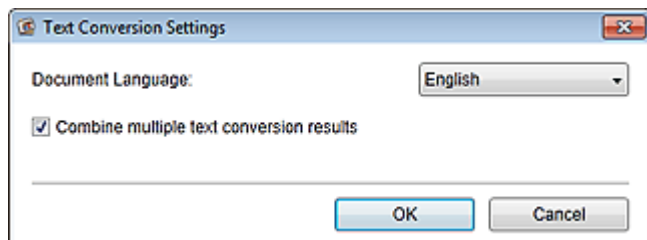
**Язык документа (Document Language)**

Выберите язык для обнаружения текста на изображениях.

Объединить несколько результатов преобразования текста (Combine multiple text conversion results)

Установите этот флажок для сохранения результатов извлечения в одном общем файле при извлечении текста из нескольких изображений.

Внимание!

- Обязательно установите этот флажок при извлечении текста одновременно из 11 или более изображений.

По умолчанию (Defaults)

Восстановление значений по умолчанию для всех параметров.

 Примечание.

- Информацию об извлечении текста из изображений см. в разделе « [Извлечение текста из изображений \(функция OCR\)](#) ».

Наверх ▲

Устранение неполадок

Как изменить параметры My Image Garden?

Параметры приложения My Image Garden можно изменить в диалоговом окне Настройки (Preferences).

➔ [Диалоговое окно Настройки](#)

Изображения не отображаются

Сразу после установки выполняется анализ изображений. Таким образом, изображения не появятся в окне Календарь (Calendar) или Незарегистрированные люди (Unregistered People) до завершения анализа изображений.

Примечание.

- Во время анализа изображений в области Незарегистрированные люди (Unregistered People) глобального меню отображается сообщение [Определение людей... \(Identifying people...\)](#).

Для отображения изображений в окнах Календарь (Calendar), Незарегистрированные люди (Unregistered People) и Люди (People), а также для использования функции рекомендации объектов необходимо, чтобы к папкам, содержащим изображения, применялся анализ изображений. Убедитесь, что папки, в которых сохранены изображения, включены в анализ изображений на вкладке Параметры анализа изображений (Image Analysis Settings) в диалоговом окне Настройки (Preferences).

➔ [Вкладка Параметры анализа изображений \(Image Analysis Settings\)](#)

Сбой анализа изображений (распознавания лиц)

Настройте скорость распознавания и другие параметры на вкладке Параметры анализа изображений (Image Analysis Settings) диалогового окна Настройки (Preferences).

➔ [Вкладка Параметры анализа изображений \(Image Analysis Settings\)](#)

Не удается выполнить правильное сканирование

Сведения о проблемах со сканированием см. на соответствующей странице документа [Электронное руководство](#).

Не удается использовать высококачественное содержимое

Подробную информацию см. в разделе « [Не удается использовать высококачественное содержимое](#) ».

A510



Не удается использовать высококачественное содержимое

Не удается распечатать высококачественное содержимое CREATIVE PARK PREMIUM

Проверка 1. Установлено ли приложение My Image Garden?

Если приложение My Image Garden не установлено, печать высококачественного содержимого невозможна. Установите приложение My Image Garden, затем попробуйте напечатать высококачественное содержимое.

Проверка 2. Загружено ли высококачественное содержимое?

Загрузите высококачественное содержимое, затем повторите попытку печати. Высококачественное содержимое не отображается после истечения срока его использования.

См. «[Окно Загружено сод. д/кач. печ.](#)» для проверки периодов использования загруженного высококачественного содержимого для печати.

Проверка 3. Вы пытаетесь распечатать высококачественное содержимое, для которого необходимы размеры бумаги, не поддерживаемые принтером?

Если вы пытаетесь распечатать высококачественное содержимое, для которого необходимы размеры бумаги, не поддерживаемые принтером, на экране компьютера отображается сообщение об ошибке. Следуйте инструкциям в сообщении об ошибке, затем проверьте размеры бумаги, подходящие для высококачественного содержимого.

Проверка 4. Чернильные контейнеры или картриджи установлены правильно?

Если в поддерживаемом принтере оригинальные чернильные контейнеры или картриджи Canon для всех цветов установлены неправильно, на экране компьютера появится сообщение об ошибке. Следуйте инструкциям на экране компьютера, убедитесь, что для всех цветов правильно установлены оригинальные чернильные контейнеры или картриджи Canon, а затем снова распечатайте содержимое, предназначенное для высококачественной печати.

Проверка 5. Принтер выполняет обработку какой-либо операции?

Если принтер выполняет обработку какой-либо операции, на экране компьютера отображается сообщение об ошибке. Следуйте инструкциям в сообщении об ошибке, затем дождитесь завершения операции. После завершения операции повторите попытку печати высококачественного содержимого.

Проверка 6. Установлен ли драйвер принтера?

Если драйвер принтера не установлен, высококачественное содержимое печатать нельзя. Установите драйвер принтера, а затем повторите попытку печати высококачественного содержимого.

Проверка 7. Принтер выбран в Quick Menu?

Если принтер не выбран в программе Quick Menu, при отображении высококачественного содержимого из Quick Menu в программе Quick Menu не отображается меню CREATIVE PARK PREMIUM. Нажмите кнопку  (Настройки) в программе Quick Menu, выберите принтер в поле Выбор модели (Select Model) на экране настроек, а затем попытайтесь распечатать высококачественное содержимое снова.

Проверка 8. Включена ли двусторонняя поддержка драйвера принтера?

Если двусторонняя поддержка драйвера принтера выключена, на экране компьютера отображается сообщение об ошибке. Следуйте инструкциям в сообщении об ошибке. Убедитесь, что двусторонняя поддержка драйвера принтера включена, затем повторите попытку печати высококачественного содержимого.

Примечание.

- Чтобы включить двустороннюю поддержку драйвера принтера, установите флажок Разрешить двусторонний обмен данными (Enable bidirectional support) на вкладке Порты (Ports) в разделе свойств драйвера принтера.

Проверка 9. Принтер подключен к компьютеру по каналу Bluetooth?

Если принтер подключен к компьютеру по каналу Bluetooth, на экране компьютера отображается сообщение об ошибке. Подключите принтер через USB или сетевое подключение, затем повторите попытку печати высококачественного содержимого.

Проверка 10. Установлен ли флажок сохранения напечатанных документов в свойствах драйвера принтера?

Если в свойствах драйвера принтера включен параметр сохранения напечатанных документов, печать высококачественного содержимого невозможна.

Чтобы выключить сохранение напечатанных документов, отмените выбор флажка Сохранять распечатанные документы (Keep printed documents) на вкладке Дополнительные параметры (Advanced Settings) экрана свойств драйвера принтера.

[Наверх ▲](#)

A010

My Image Garden

Общие замечания (My Image Garden)

My Image Garden имеет указанные ниже ограничения. Не забывайте о них.

- Сведения о продуктах, поддерживающих My Image Garden, см. на веб-сайте Canon.
- Доступные функции и параметры отличаются в зависимости от сканера или принтера.
- Примеры высококачественного содержимого, приведенные в данном руководстве, могут быть изменены без предварительного уведомления.

Ограничение для функции рекомендации объектов

- Чтобы использовать функцию рекомендации объектов, необходимо установить Quick Menu. Загрузить Quick Menu можно с веб-сайта Canon.

Ограничения, касающиеся отображения изображений

- Для отображения изображений в окнах Календарь (Calendar), Незарегистрированные люди (Unregistered People) и Люди (People), а также для использования функции рекомендации объектов необходимо, чтобы к папкам, содержащим изображения, применялся анализ изображений.

Ограничения на печать

- Печать на этикетках для дисков, бумаге формата больше A4, визитках или на листах наклеек возможна только на поддерживающих эту функцию моделях.
- Печать невозможна, если на компьютере не установлен драйвер принтера, поддерживающий My Image Garden.

Ограничения на сканирование

- Если на компьютере не установлен драйвер сканера или принтера с поддержкой программы My Image Garden, сканирование объектов невозможно.
- Нельзя сканировать объекты, для которых размер изображения, полученного при сканировании, превысит 10 208 x 14 032 пикселей (это эквивалентно объекту размером с рабочую поверхность, сканируемому с разрешением 1200 dpi).

Ограничения, касающиеся сканирования с помощью драйвера сканера ScanGear, см. на соответствующей странице документа Электронное руководство.

[Наверх ▲](#)

Главная > Печать > Печать с компьютера > Печать с помощью используемой прикладной программы (драйвер принтера)

Печать с помощью используемой прикладной программы (драйвер принтера)

- Печать с применением простой настройки  [Основное руководство](#)
- Различные способы печати
- Изменение качества печати и коррекция графических данных
- Общие сведения о драйвере принтера
- Обновление MP Drivers

[Наверх ▲](#)

Главная > Печать > Печать с компьютера > Печать с помощью используемой прикладной программы (драйвер принтера) > Печать с применением простой настройки

P000

Печать с применением простой настройки

Простая процедура настройки для корректной печати на этом устройстве выполняется следующим образом.

1. Убедитесь, что устройство включено.

➔ Проверка включения питания

2. Вставьте бумагу в устройство.

➔ Загрузка бумаги

3. Откройте окно настройки драйвера принтера.

➔ Как открыть окно настройки драйвера принтера

4. Выберите часто используемый профиль.

В окне Общеиспользуемые параметры (Commonly Used Settings) на вкладке Быстрая установка (Quick Setup) выберите подходящую конфигурацию печати.

После выбора конфигурации печати, настройки Дополнительные функции (Additional Features), Тип носителя (Media Type) и Размер бумаги (Printer Paper Size) автоматически устанавливаются на фиксированные.

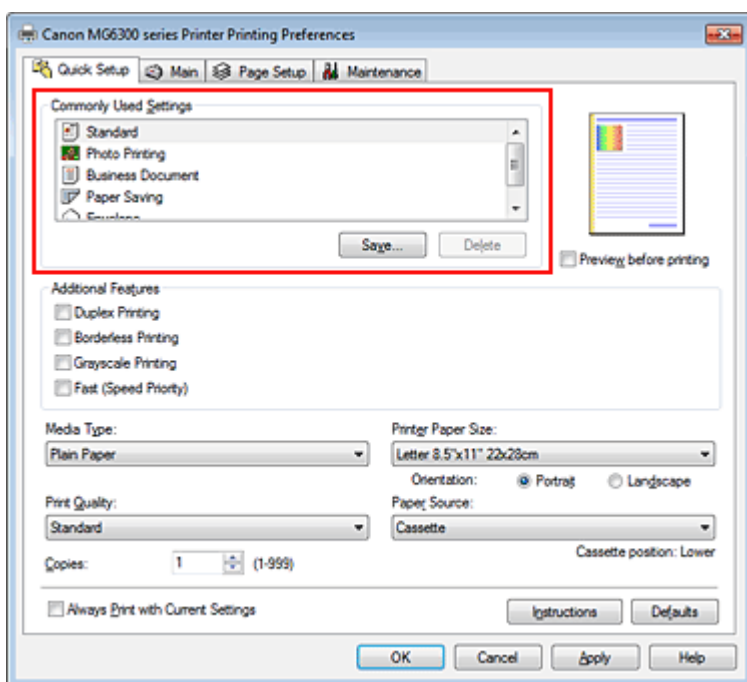

5. Выберите качество печати.

Выберите значение Высокое (High), Стандарт (Standard) или Быстрая (Fast) для параметра Качество печати (Print Quality) в зависимости от цели печати.

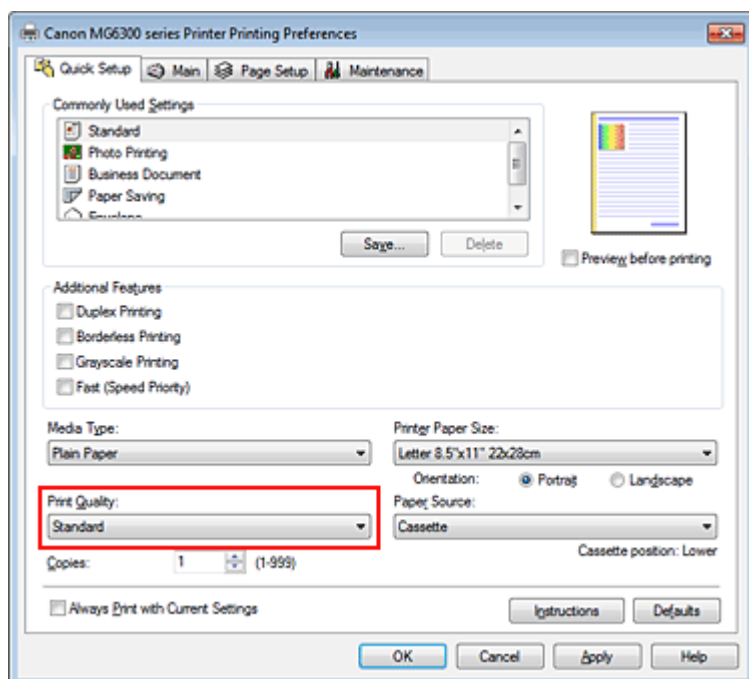

Внимание!

- Набор параметров качества печати, доступных для выбора, может различаться в зависимости от конфигурации печати.

6. Проверьте источник бумаги.

Убедитесь, что для параметра Источник бумаги (Paper Source) установлено значение Кассета (Cassette).

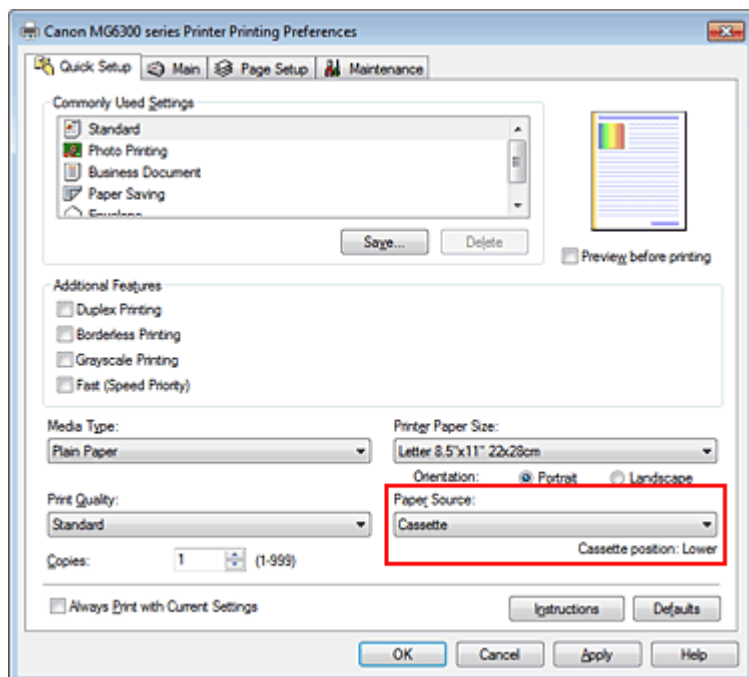

Внимание!

- Размер бумаги определяет использование верхней или нижней кассеты. Используемая кассета отображается под элементом Источник бумаги (Paper Source).

7. Завершите настройку.

Щелкните ОК.

При выполнении печати документ будет напечатан с параметрами, соответствующими цели печати.

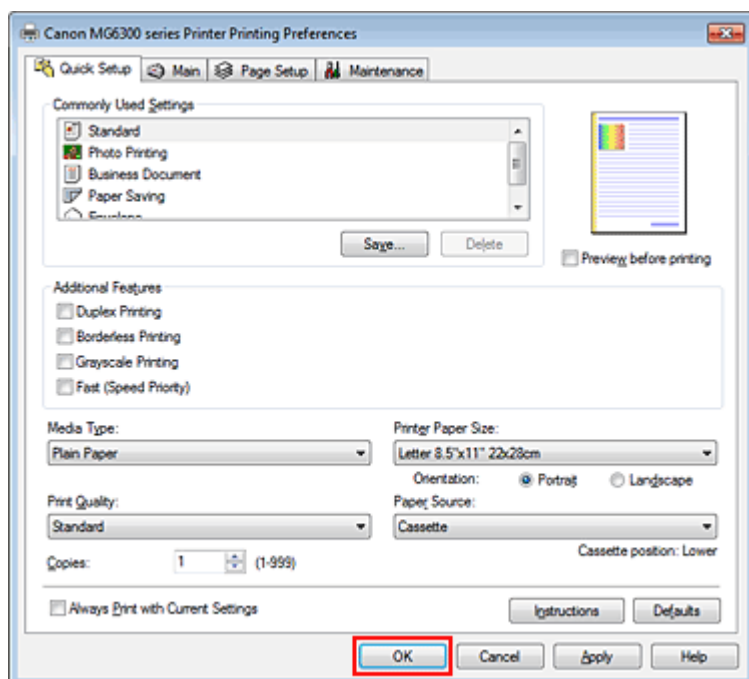

Внимание!

- При установке флажка Всегда печатать с текущими параметрами (Always Print with Current Settings) все параметры, указанные на вкладках Быстрая установка (Quick Setup), Главная (Main) и Страница (Page Setup), сохраняются для дальнейшей печати.
- В окне Общеиспользуемые параметры (Commonly Used Settings) щелкните Сохранить... (Save...) для записи выбранных параметров.
➔ Регистрация профиля часто используемой конфигурации печати .



Наверх ▲

Главная > Печать > Печать с компьютера > Печать с помощью используемой прикладной программы (драйвер принтера) > Печать с применением простой настройки > Настройка типа носителя с помощью драйвера принтера

P047

Настройка типа носителя с помощью драйвера принтера

При использовании данного устройства выбор типа носителя, соответствующего цели печати, помогает достичь лучших результатов печати.

На данном устройстве можно использовать следующие типы носителя.

Стандартные типы бумаги

Имя носителя	Тип носителя (Media Type) в драйвере принтера
Обычная бумага (включая вторичную бумагу)	Обычная бумага (Plain Paper)
Конверты	Конверт (Envelope)

Подлинная бумага Canon (фотопечать)

Имя носителя <№ модели>	Тип носителя (Media Type) в драйвере принтера
Photo Paper Pro Platinum <PT-101>	Photo Paper Pro Platinum
Глянцевая фотобумага для повседневной печати <GP-501>	Glossy Photo Paper
Photo Paper Glossy <GP-502>	Glossy Photo Paper
Фотобумага для печати Plus Glossy II <PP-201>	Photo Paper Plus Glossy II
Photo Paper Pro Luster <LU-101>	Photo Paper Pro Luster
Photo Paper Plus Semi-gloss <SG-201>	Photo Paper Plus Semi-gloss
Matte Photo Paper <MP-101>	Matte Photo Paper

Подлинная бумага Canon (печать деловых писем)

Имя носителя <№ модели>	Тип носителя (Media Type) в драйвере принтера
High Resolution Paper <HR-101N>	High Resolution Paper

Подлинная бумага Canon (оригинальные продукты)

Имя носителя <№ модели>	Тип носителя (Media Type) в драйвере принтера
Термопереводные материалы <TR-301>	Термопереводные материалы (T-Shirt Transfers)
Фотонаклейки <PS-101>	Glossy Photo Paper



Наверх ▲

Главная > Печать > Печать с компьютера > Печать с помощью используемой прикладной программы (драйвер принтера) > Различные способы печати

Различные способы печати

- Настройка размера и ориентации страницы
- Настройка количества копий и порядка печати страниц
- Настройка поля для переплета
- Выполнение печати без полей
- Печать по размеру бумаги
- Печать с масштабированием
- Печать на развороте
- Печать в виде плитки/постера
- Печать буклета
- Двухсторонняя печать
- Печать штампа и фона
- Сохранение штампа
- Регистрация изображения для использования в качестве фона
- Настройка печати конверта
- Просмотр на экране подготовленного к печати материала
- Настройка размера бумаги (специальный размер бумаги)
- Редактирование документа для печати или повторная печать из журнала печати

Наверх ▲

Главная > Печать > Печать с компьютера > Печать с помощью используемой прикладной программы (драйвер принтера) > Различные способы печати > Настройка размера и ориентации страницы

P400

Настройка размера и ориентации страницы

Как правило, размер и ориентация страницы определяются в прикладной программе. Если размер и ориентация страницы, заданные параметрами Размер стр. (Page Size) и Ориентация (Orientation) на вкладке Страница (Page Setup), совпадают с параметрами, заданными в прикладной программе, настраивать их на вкладке Страница (Page Setup) не требуется.

Если указать параметры в прикладной программе нельзя, выберите размер и ориентацию страницы следующим образом.

Параметры размера страницы и ориентации также можно задать на вкладке Быстрая установка (Quick Setup).

1. Откройте окно настройки драйвера принтера.

2. Выберите размер бумаги.

Выберите размер страницы в списке Размер стр. (Page Size) на вкладке Страница (Page Setup).

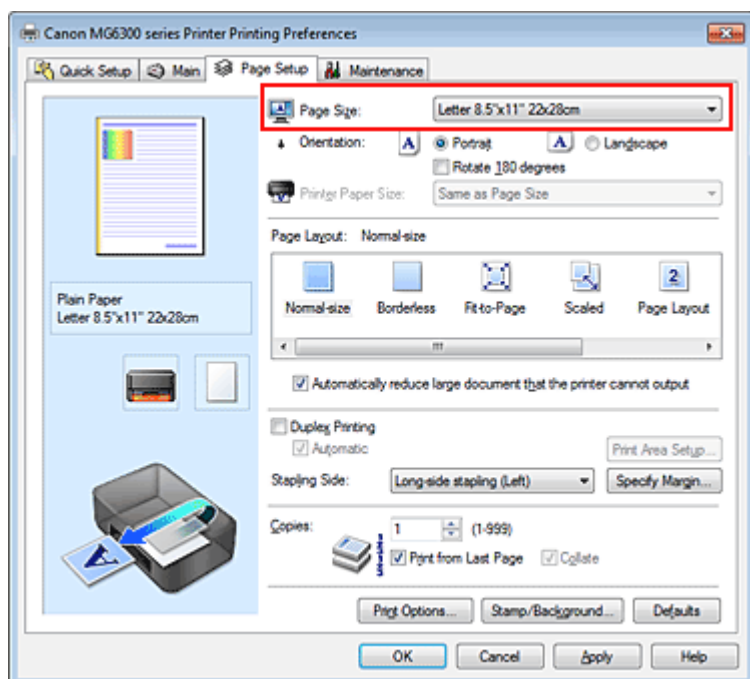

3. Задайте параметр Ориентация (Orientation).

Выберите для параметра Ориентация (Orientation) значение Книжная (Portrait) или Альбомная (Landscape). Установите флажок Поворот на 180 градусов (Rotate 180 degrees), чтобы при печати оригинал был повернут на 180 градусов.

4. Завершите настройку.

Щелкните ОК.

Документ будет напечатан с использованием выбранных размера и ориентации страницы.

Примечание.

- Если выбрано значение Норм. размер (Normal-size) для параметра Макет страницы (Page Layout), отобразится сообщение Автоматич. уменьшать большие докум., кот. невозм. напечатать (Automatically reduce large document that the printer cannot output). Обычно можно не снимать флажок Автоматич. уменьшать большие докум., кот. невозм.

напечатать (Automatically reduce large document that the printer cannot output). Если не нужно уменьшать документы большого формата, которые принтеру не удастся напечатать, снимите флажок во время печати.

[Наверх ▲](#)

Главная > Печать > Печать с компьютера > Печать с помощью используемой прикладной программы (драйвер принтера) > Различные способы печати > Настройка количества копий и порядка печати страниц

P001

Настройка количества копий и порядка печати страниц

Ниже описана процедура указания количества копий и порядка печати страниц. Можно также задать количество копий на вкладке Быстрая установка (Quick Setup).

1. Откройте окно настройки драйвера принтера.

2. Задайте число копий для печати.

Для параметра Копии (Copies) вкладки Страница (Page Setup) укажите количество копий для печати.

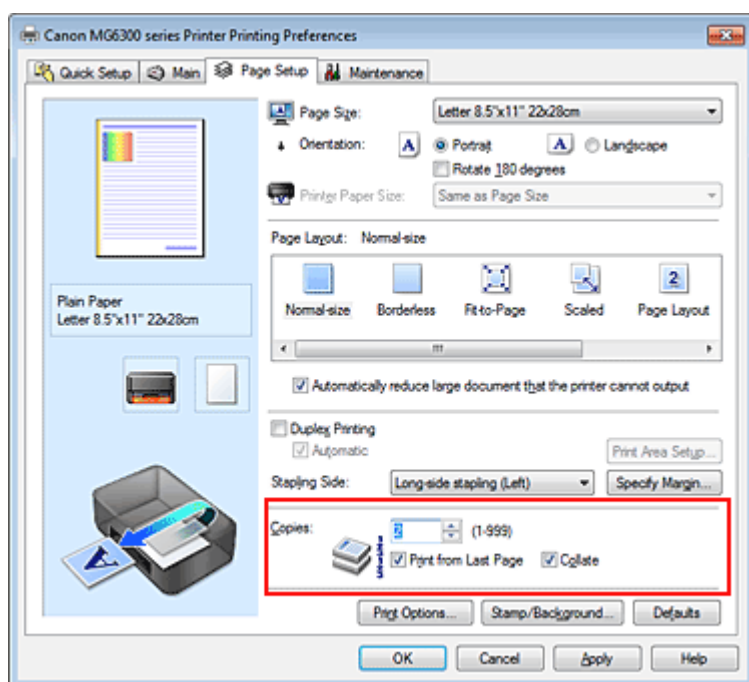

3. Задайте порядок печати.

Установите флажок Печать с последней страницы (Print from Last Page), если необходимо выполнить печать, начиная с последней страницы. Снимите этот флажок, если печать необходимо выполнить, начиная с первой страницы.

Установите флажок Разобрать (Collate), если требуется напечатать несколько копий одну за другой. Снимите этот флажок, если необходимо напечатать подряд все копии каждой страницы.

- Печать с последней страницы (Print from Last Page): /Разобрать (Collate):



- Печать с последней страницы (Print from Last Page): /Разобрать (Collate):

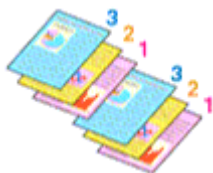

- Печать с последней страницы (Print from Last Page): /Разобрать (Collate):

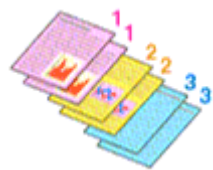

- Печать с последней страницы (Print from Last Page): /Разобрать (Collate):



4. Завершите настройку.

Щелкните ОК.

При выполнении печати указанное количество копий будет напечатано в установленном порядке.

Внимание!

- Если в прикладной программе, в которой создан документ, предусмотрены такие же функции, укажите параметры в драйвере принтера. Однако если получаются неприемлемые результаты, задайте параметры функций в приложении. Если указать количество копий и порядок печати как в прикладной программе, так и в этом драйвере принтера, общее количество копий может оказаться равным произведению двух заданных значений или печать может выполняться не в заданном порядке.
- Если для параметра Макет страницы (Page Layout) выбрано значение Плитка/постер (Tiling/Poster), параметр Печать с последней страницы (Print from Last Page) отображается серым цветом и недоступен.
- Если для параметра Макет страницы (Page Layout) выбрано значение Буклет (Booklet), параметры Печать с последней страницы (Print from Last Page) и Разобрать (Collate) отображаются серым цветом и недоступны для установки.
- Если выбрано значение Двухсторонняя печать (Duplex Printing), параметр Печать с последней страницы (Print from Last Page) отображается серым цветом и недоступен для установки.

Примечание.

- Используя и параметр Печать с последней страницы (Print from Last Page) и параметр Разобрать (Collate), можно настроить печать так, чтобы документы были разобраны по копиям, начиная с последней страницы. Эти параметры можно использовать в сочетании с режимами Норм. размер (Normal-size), Без полей (Borderless), По размеру бумаги (Fit-to-Page), Масштабирование (Scaled), На развороте (Page Layout) и Двухсторонняя печать (Duplex Printing).

Главная > Печать > Печать с компьютера > Печать с помощью используемой прикладной программы (драйвер принтера) > Различные способы печати > Настройка поля для переплета

P002

Настройка поля для переплета



Настройка стороны переплета и ширины поля осуществляется следующим образом.

1. Откройте **окно настройки драйвера принтера**.
2. Укажите значение для параметра «Сторона переплета».

Проверьте положение поля для переплета в разделе Сторона переплета (Stapling Side) на вкладке Страница (Page Setup).

Принтер проверяет значения параметров Ориентация (Orientation) и Макет страницы (Page Layout), затем автоматически выбирает подходящую сторону для переплета. Если потребуется изменить параметр, выберите нужное значение в списке.

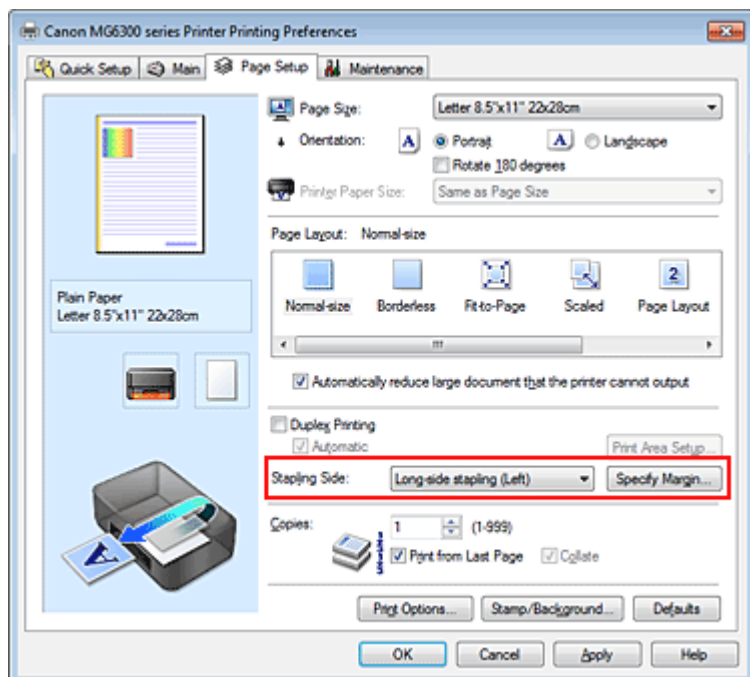

3. **Задайте ширину поля.**

Если необходимо, щелкните Указание поля... (Specify Margin...) и установите ширину поля, после чего нажмите кнопку ОК.

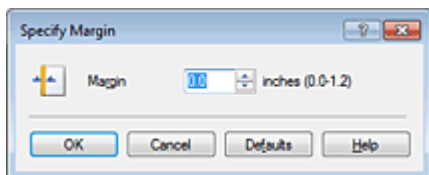

Примечание.

- Принтер автоматически уменьшает область печати в зависимости от поля положения переплета.

4. Завершите настройку.

Щелкните ОК на вкладке Страница (Page Setup).

При печати изображение будет напечатано в соответствии с указанными стороной и шириной поля для переплета.

Внимание!

- Параметры Сторона переплета (Stapling Side) и Указание поля... (Specify Margin...) затемняются и становятся недоступны в следующих случаях:
 - Для параметра Макет страницы (Page Layout) выбрано значение Без полей (Borderless), Плитка/постер (Tiling/Poster) или Буклет (Booklet)
 - Для параметра Макет страницы (Page Layout) выбрано значение Масштабирование (Scaled) (если также выбрано значение Двухсторонняя печать (Duplex Printing), можно задать только параметр Сторона переплета (Stapling Side).)

[Наверх ▲](#)

Главная > Печать > Печать с компьютера > Печать с помощью используемой прикладной программы (драйвер принтера) > Различные способы печати > Выполнение печати без полей

P003

Выполнение печати без полей

Функция печати без полей позволяет печатать, не оставляя полей. Это достигается путем увеличения документа, чтобы его размер был немного больше размера бумаги. При стандартной печати поля создаются вокруг области документа. Однако при использовании функции печати без полей эти поля не создаются. Чтобы напечатать документ (например, фотографию) без полей вокруг изображения, установите режим «Печать без полей».

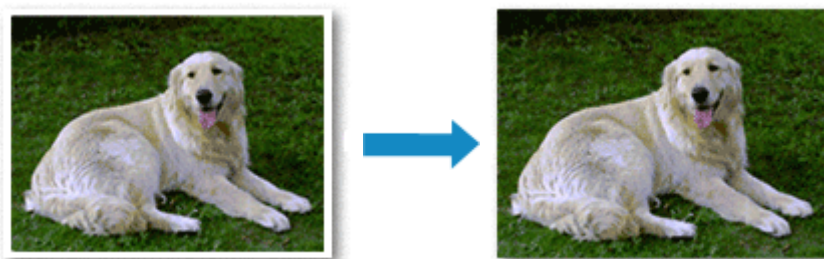

Печать без полей выполняется следующим образом:

Печать без полей также можно задать в настройках Дополнительные функции (Additional Features) вкладки Быстрая установка (Quick Setup).

Настройка параметра «Печать без полей»

1. Откройте окно настройки драйвера принтера.
2. Выберите печать без полей.

Выберите вариант Без полей (Borderless) в списке Макет страницы (Page Layout) на вкладке Страница (Page Setup).

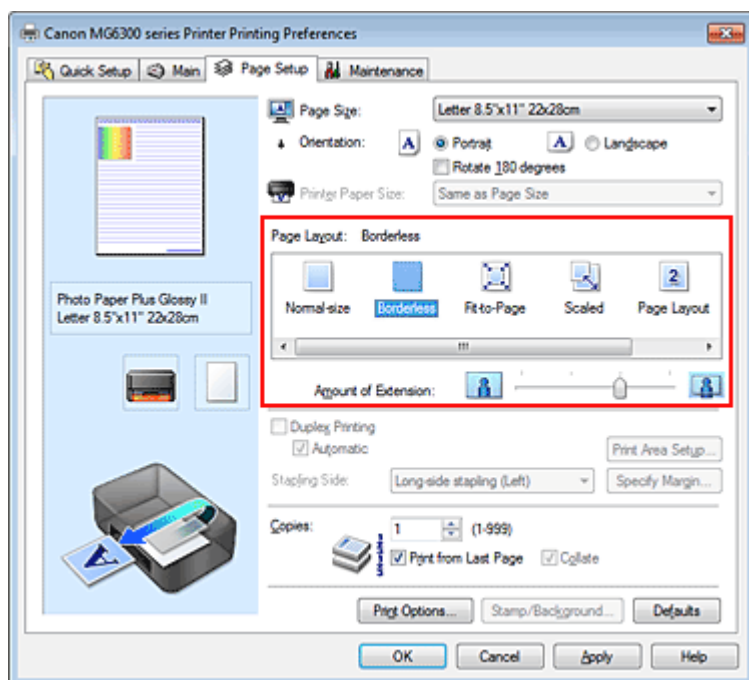

При появлении подтверждающего сообщения нажмите кнопку ОК.

Когда появится сообщение о необходимости изменить тип носителя, выберите тип носителя в списке и нажмите кнопку ОК.

3. Проверьте размер бумаги.

Проверьте список Размер стр. (Page Size). Чтобы изменить настройку, выберите в списке другой размер страницы. В списке отображаются только те размеры, которые можно использовать для печати без полей.

4. Настройте степень расширения для бумаги.

При необходимости измените степень расширения с помощью регулятора Степень расширения (Amount of Extension).

Перемещение регулятора вправо увеличивает степень расширения бумаги, а перемещение регулятора влево приводит к уменьшению расширения.

В большинстве случаев рекомендуется установить регулятор во второе справа положение.



Внимание!

- Если регулятор Степень расширения (Amount of Extension) установлен в крайнее правое положение, на обратной стороне бумаги могут появиться потеки чернил.

5. Завершите настройку.

Щелкните ОК.

При выполнении печати данные будут напечатаны без каких-либо полей на бумаге.

Внимание!

- Если выбран размер страницы, который нельзя использовать для печати без полей, то автоматически выбирается размер из числа допустимых для этого вида печати.
- Если установлен флажок Без полей (Borderless), параметры Размер бумаги (Printer Paper Size), Двухсторонняя печать (Duplex Printing), Сторона переплета (Stapling Side), а также кнопка Штамп/Фон... (Stamp/Background...) (Штамп... (Stamp...)) на вкладке Страница (Page Setup) показаны серым цветом и заблокированы.
- Если на вкладке Главная (Main) выбрано значение Другая бумага Fine Art (Other Fine Art Paper), Конверт (Envelope), High Resolution Paper или Термопереводные материалы (T-Shirt Transfers) для параметра Тип носителя (Media Type), выполнить печать без полей нельзя.
- В зависимости от типа носителя, используемого при печати без полей, качество печати может ухудшаться в верхней и нижней областях листа или могут появляться пятна.
- Если соотношение высоты и ширины отличается от соответствующего соотношения для изображения, часть изображения при печати на носителях некоторых размеров может быть потеряна.
В этом случае обрежьте изображение по размеру бумаги с помощью прикладной программы.

Примечание.

- Если на вкладке Главная (Main) раздела Тип носителя (Media Type) выбран пункт Обычная бумага (Plain Paper), печать без полей не рекомендуется. Поэтому появится сообщение для выбора носителя.
Если для пробной печати используется обычная бумага, выберите значение Обычная бумага (Plain Paper) и нажмите кнопку ОК.

Чтобы увеличить печатаемую часть документа

Настроив большую степень расширения, можно выполнить печать без полей, не испытывая затруднений. Однако часть документа, которая выйдет за пределы бумаги, напечатана не будет и по этой причине некоторая часть фотографии по ее периметру может не попасть на бумагу.

Выполните пробную печать без полей. Если результат печати без полей вас не устраивает, уменьшите степень расширения. Степень расширения уменьшается по мере перемещения бегунка Степень расширения (Amount of Extension) влево.

Внимание!

- Если степень расширения уменьшена, то при печати на бумаге некоторых размеров может остаться нежелательное поле.

Примечание.

- Если регулятор Степень расширения (Amount of Extension) установлен в крайнем левом

положении, изображения будут напечатаны в полном размере.

- Если на вкладке Главная (Main) установлен флажок Предварительный просмотр (Preview before printing), перед печатью можно проверить, действительно ли на бумаге не останется полей.
-

[Наверх ▲](#)

Главная > Печать > Печать с компьютера > Печать с помощью используемой прикладной программы (драйвер принтера) > Различные способы печати > Печать по размеру бумаги

P004

Печать по размеру бумаги



Печать документа (с автоматическим уменьшением или увеличением страниц в соответствии с размером бумаги) выполняется следующим образом.

1. Откройте **окно настройки драйвера принтера**.
2. Установите печать по размеру бумаги

Выберите вариант По размеру бумаги (Fit-to-Page) в списке Макет страницы (Page Layout) на вкладке Страница (Page Setup).

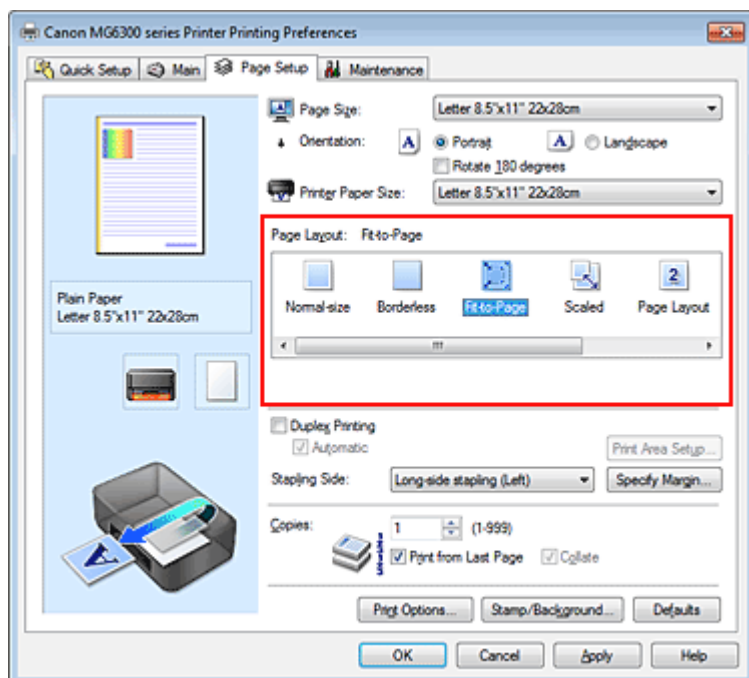

3. Выберите размер бумаги для документа

С помощью параметра Размер стр. (Page Size) выберите размер страницы, который был задан в прикладной программе.

4. Выберите размер бумаги

В списке Размер бумаги (Printer Paper Size) выберите размер бумаги, загруженной в устройство.

Если значение параметра Размер бумаги (Printer Paper Size) меньше значения параметра

Размер стр. (Page Size), то изображение страницы будет уменьшено. Если значение параметра Размер бумаги (Printer Paper Size) больше значения параметра Размер стр. (Page Size), то изображение страницы будет увеличено.

Текущие параметры отображаются в окне просмотра настроек в левой части окна драйвера принтера.

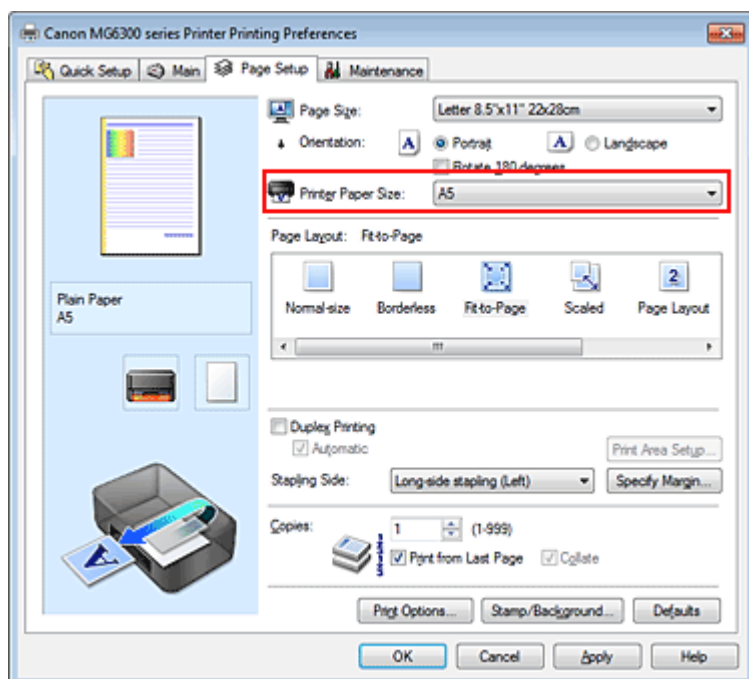

5. Завершите настройку

Щелкните ОК.

Когда печать будет запущена, документ будет увеличен или уменьшен по размеру бумаги.

Наверх ▲

Главная > Печать > Печать с компьютера > Печать с помощью используемой прикладной программы (драйвер принтера) > Различные способы печати > Печать с масштабированием

P005

Печать с масштабированием

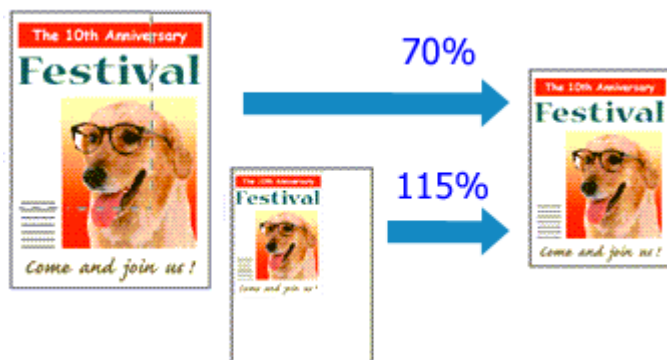

Процедура печати документа с уменьшением или увеличением страниц описана ниже.

1. Откройте **окно настройки драйвера принтера**.

2. Выберите печать с масштабированием.

Выберите вариант Масштабирование (Scaled) в списке Макет страницы (Page Layout) на вкладке Страница (Page Setup).

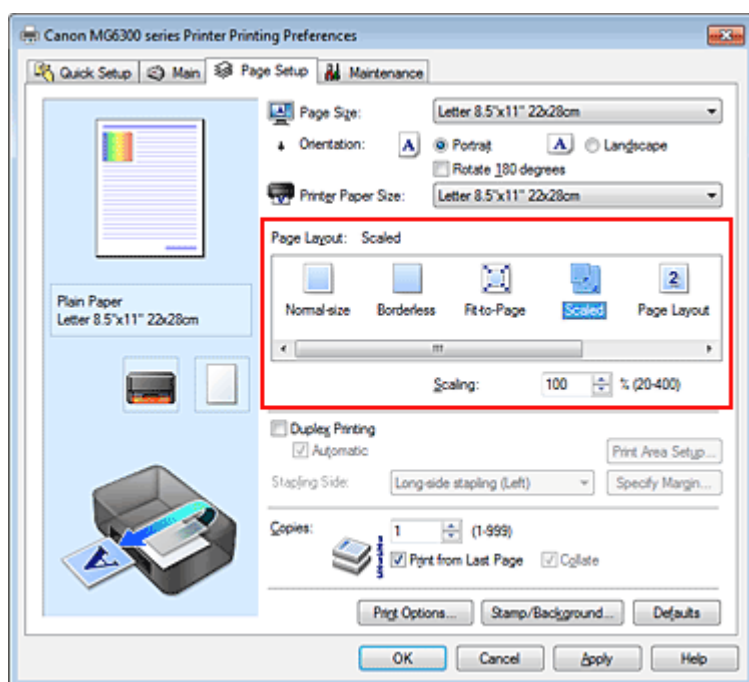

3. Выберите размер бумаги для документа.

С помощью параметра Размер стр. (Page Size) выберите размер страницы, который был задан в прикладной программе.

4. Установите коэффициент масштабирования, используя один из следующих способов.

- **Выбор значения параметра Размер бумаги (Printer Paper Size)**

Если размер бумаги в принтере меньше значения параметра Размер стр. (Page Size), изображение страницы будет уменьшено. Если размер бумаги в принтере больше

значения параметра Размер стр. (Page Size), изображение страницы будет увеличено.

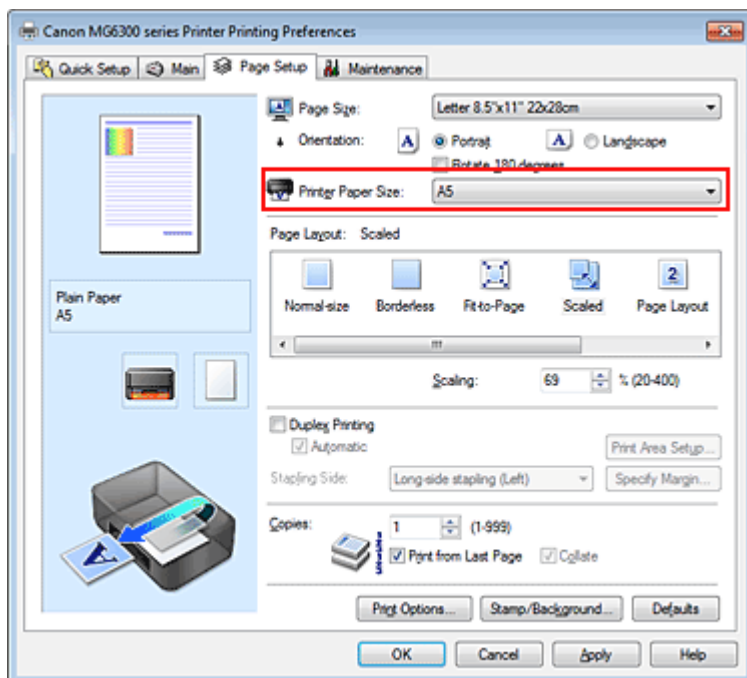

- **Указание коэффициента масштабирования.**

Введите значение непосредственно в поле Масштаб (Scaling).

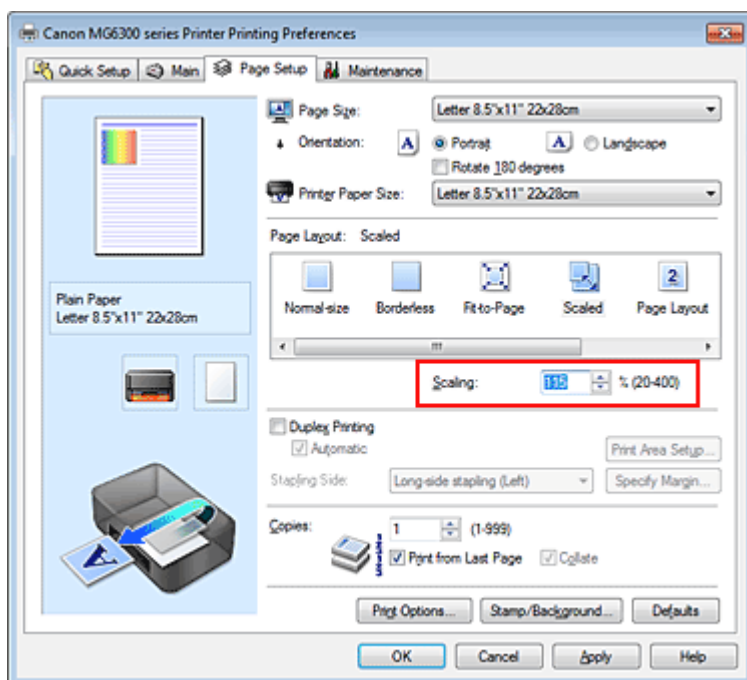

Текущие параметры отображаются в окне просмотра настроек в левой части окна драйвера принтера.

5. Завершите настройку.

Щелкните ОК.

При выполнении печати документ будет напечатан в заданном масштабе.

Внимание!

- Если в приложении, с помощью которого был создан оригинал, есть функция печати с масштабированием, настройте эти параметры в приложении. Настраивать эти же параметры в драйвере принтера не нужно.

Примечание.

- При выборе функции Масштабирование (Scaled) изменяется область печати.

Главная > Печать > Печать с компьютера > Печать с помощью используемой прикладной программы (драйвер принтера) > Различные способы печати > Печать на развороте

P006

Печать на развороте

Функция печати на развороте листа позволяет напечатать на одном листе бумаги многостраничное изображение.



Печать нескольких страниц на одном листе бумаги осуществляется следующим образом.

1. Откройте **окно настройки драйвера принтера**.

2. Установите «На развороте».

Выберите вариант На развороте (Page Layout) в списке Макет страницы (Page Layout) на вкладке Страница (Page Setup).

Текущие параметры отображаются в окне просмотра настроек в левой части окна драйвера принтера.

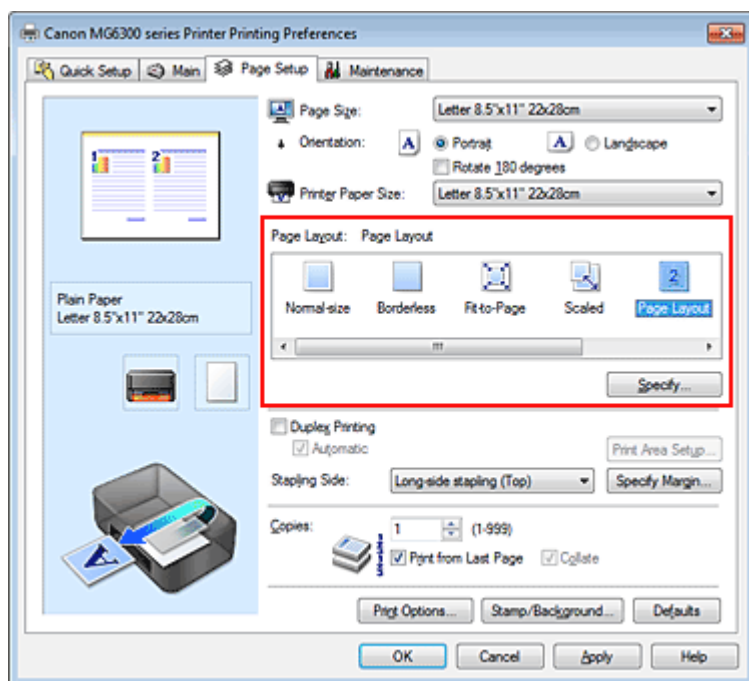

3. Выберите размер бумаги.

В списке Размер бумаги (Printer Paper Size) выберите размер бумаги, загруженной в устройство.

Настройка печати двух страниц документа на развороте листа слева направо завершена.

4. Установите число страниц, печатаемых на одном листе, и порядок страниц.

При необходимости щелкните Задать... (Specify...), укажите следующие параметры в

диалоговом окне На развороте (Page Layout Printing), а затем нажмите кнопку ОК.

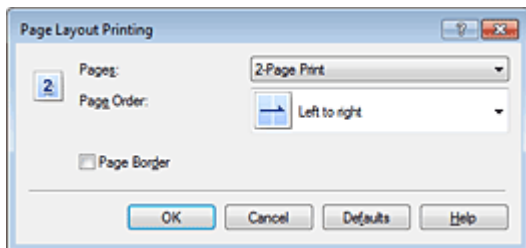

Число страниц (Pages)

Чтобы изменить число страниц, печатаемых на одном листе бумаги, выберите число страниц из списка.

Порядок стр. (Page Order)

Чтобы изменить порядок расположения страниц, выберите нужный порядок расположения в списке.

Печатать рамку (Page Border)

Чтобы напечатать рамку вокруг каждой страницы документа, установите этот флажок.

5. Завершите настройку.

Щелкните ОК на вкладке Страница (Page Setup).

Когда печать будет запущена, заданное число страниц будет размещаться на одном листе бумаги в заданном порядке.

[Наверх ▲](#)

Главная > Печать > Печать с компьютера > Печать с помощью используемой прикладной программы (драйвер принтера) > Различные способы печати > Печать в виде плитки/постера

P401

Печать в виде плитки/постера

Функция печати в виде плитки/постера позволяет увеличить изображение, разбить его на несколько страниц и напечатать эти страницы на отдельных листах бумаги. Можно также объединить страницы, чтобы напечатать изображение в крупном формате, например постер.

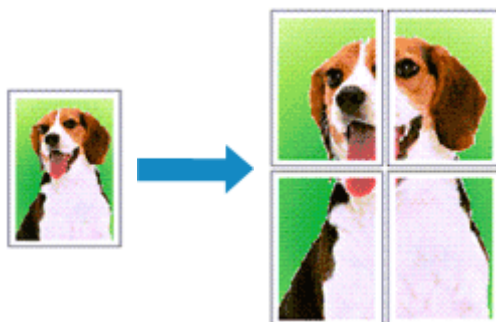

Печать в виде плитки/постера выполняется следующим образом.

Настройка печати в виде плитки/постера

1. Откройте окно настройки драйвера принтера.

2. Настройка печати в виде плитки/постера

Выберите вариант Плитка/постер (Tiling/Poster) в списке Макет страницы (Page Layout) на вкладке Страница (Page Setup).

Текущие параметры отображаются в окне просмотра настроек в левой части окна драйвера принтера.

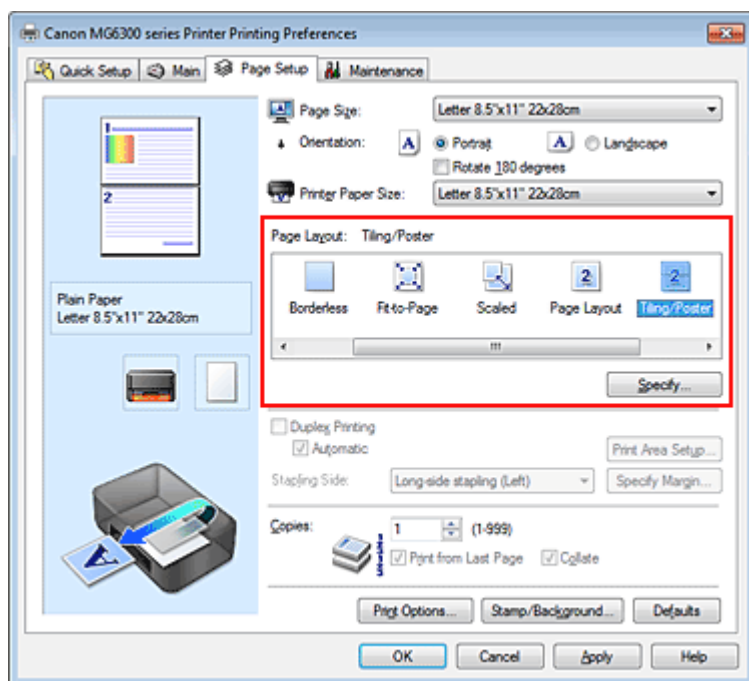

3. Выберите размер бумаги.

В списке Размер бумаги (Printer Paper Size) выберите размер бумаги, загруженной в устройство.

Настройка параметров для разделения документа на две части и выполнения печати в виде плитка/постера будет завершена.

4. Установите разбивку изображения и страницы для печати.

При необходимости щелкните Задать... (Specify...), укажите следующие параметры в диалоговом окне Печать в виде плитки/постера (Tiling/Poster Printing), а затем нажмите кнопку ОК.

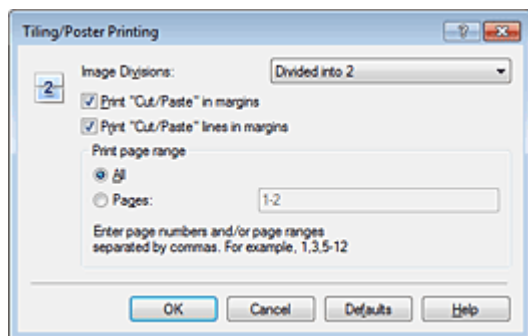

Разбивка изображения (Image Divisions)

Выберите количество частей (по вертикали и по горизонтали). При увеличении числа разделения увеличивается также количество листов, используемых для печати. Если объединяются страницы для создания постера, увеличение числа разделения позволяет создать постер большего размера.

Метки обрезки на полях (Print "Cut/Paste" in margins)

Чтобы убрать слова «Обрезка» и «Склеить», снимите флажок метки обрезки на полях.

Примечание.

- Данная функция может быть недоступна при использовании определенных драйверов принтера или операционных сред.

Линии обрезки на полях (Print "Cut/Paste" lines in margins)

Чтобы убрать линии разреза, снимите этот флажок.

Печать диапазона страниц (Print page range)

Указание диапазона печати. В обычных условиях выберите пункт Все (All).

Чтобы напечатать только нужные страницы, выберите пункт Число страниц (Pages) и введите номера страниц, которые нужно напечатать. Чтобы указать несколько страниц, введите номера страниц через запятую, или вставив дефис между номерами.

Примечание.

- Также можно указать страницы для печати, щелкнув их в окне предварительного просмотра настроек.

5. Завершите настройку.

Щелкните ОК на вкладке Страница (Page Setup).

При выполнении печати документ будет разбит на несколько страниц.

Печать только указанных страниц

Если чернил осталось мало или они закончились во время печати, с помощью описанной ниже процедуры можно повторно напечатать только отдельные страницы.

1. Установите диапазон печати.

В окне предварительного просмотра настроек в левой части вкладки Страница (Page Setup) щелкните страницы, которые не нужно печатать.

Страницы, которые вы щелкните, будут удалены, и останутся только страницы, подлежащие печати.

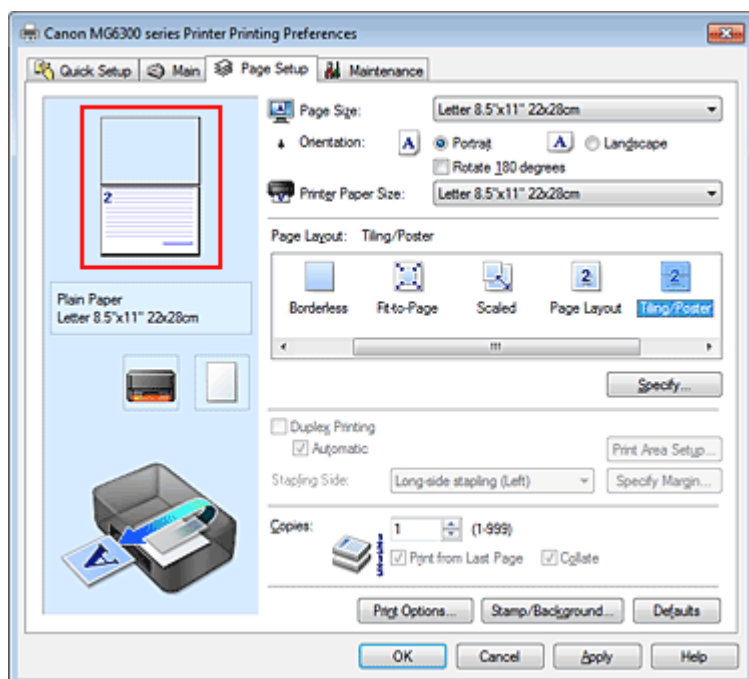

Примечание.

- Чтобы снова вывести на экран удаленные страницы, щелкните их еще раз.
- Щелкните правой кнопкой окно предварительного просмотра настроек, чтобы выбрать Печать всех стр. (Print all pages) или Удалить все стр. (Delete all pages).

2. Завершите настройку.

Завершив выбор страниц, нажмите кнопку ОК.

Во время печати будут напечатаны только выбранные страницы.

Внимание!

- Поскольку печать документа в виде плитки/постера выполняется с увеличением, напечатанный материал может выглядеть менее четким, чем исходный.

Наверх ▲

Главная > Печать > Печать с компьютера > Печать с помощью используемой прикладной программы (драйвер принтера) > Различные способы печати > Печать буклета

P402

Печать буклета

Функция печати буклета позволяет напечатать документ в виде буклета. Данные печатаются на обеих сторонах бумаги. При печати в этом режиме страницы будут расположены в правильном порядке в соответствии с нумерацией, когда отпечатанные листы будут сложены пополам и скреплены по сгибу.

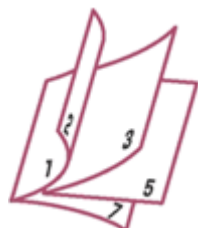

Печать буклета выполняется следующим образом:

1. Откройте **окно настройки драйвера принтера**.

2. Выберите **печать буклета**.

Выберите вариант Буклет (Booklet) в списке Макет страницы (Page Layout) на вкладке Страница (Page Setup).

Текущие настройки отображаются в окне просмотра настроек в левой части окна.

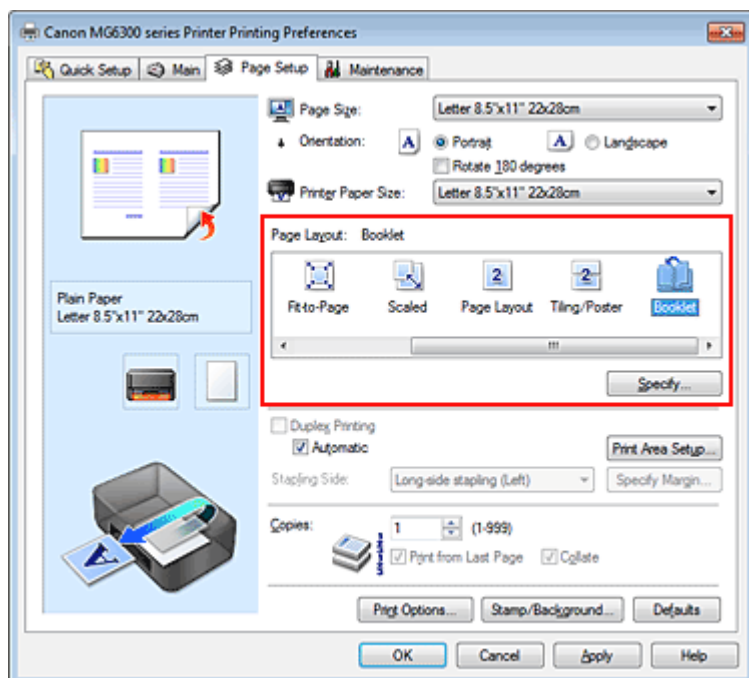

3. Выберите **размер бумаги**.

В списке Размер бумаги (Printer Paper Size) выберите размер бумаги, загруженной в устройство.

4. Выберите **поле для переплета и ширину полей**.

Щелкните Задать... (Specify...) и укажите следующие параметры в диалоговом окне Печать буклета (Booklet Printing), а затем нажмите кнопку OK.

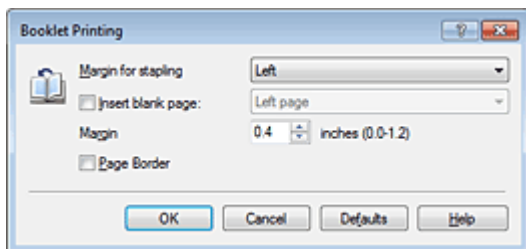
**Поле для переплета (Margin for stapling)**

Выберите, какой край будет использован для переплета после завершения печати.

Вставить пустую стр. (Insert blank page)

Чтобы оставить одну страницу пустой, установите флажок и выберите страницу, которая будет оставлена пустой.

Поле (Margin)

Введите значение ширины поля. Указанное значение отсчитывается от центра листа и становится шириной поля для одной страницы.

Печатать рамку (Page Border)

Установите флажок, чтобы напечатать рамку вокруг каждой страницы документа.

5. Завершите настройку.

Щелкните ОК на вкладке Страница (Page Setup).

Когда печать будет запущена, документ будет автоматически напечатан сначала на одной стороне бумаги, затем на другой.

После завершения печати сложите лист посередине и создайте буклет.

Внимание!

- Опцию Буклет (Booklet) нельзя выбрать, если значение Обычная бумага (Plain Paper) не выбрано для параметра Тип носителя (Media Type) на вкладке Главная (Main).

Примечание.

- Штмп и фон не печатаются на пустых страницах, вставленных с помощью функции Вставить пустую стр. (Insert blank page) печати буклета.

[Наверх ▲](#)

Главная > Печать > Печать с компьютера > Печать с помощью используемой прикладной программы (драйвер принтера) > Различные способы печати > Двухсторонняя печать

P007

Двухсторонняя печать

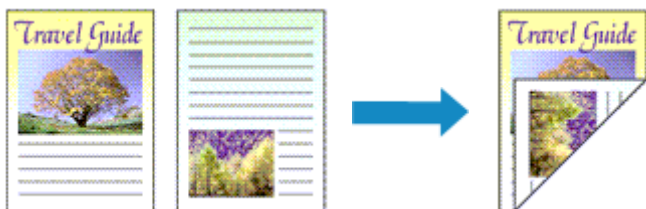

Процесс печати на обеих сторонах бумаги:

Можно также задать параметры двухсторонней печати в настройках Дополнительные функции (Additional Features) вкладки Быстрая установка (Quick Setup).

Выполнение автоматической двухсторонней печати

Имеется возможность выполнить двухстороннюю печать, избежав необходимости переворачивать бумагу.

1. Откройте окно настройки драйвера принтера.
2. Установите автоматическую двухстороннюю печать

Установите флажок Двухсторонняя печать (Duplex Printing) на вкладке Страница (Page Setup) и установите флажок Автоматически (Automatic).

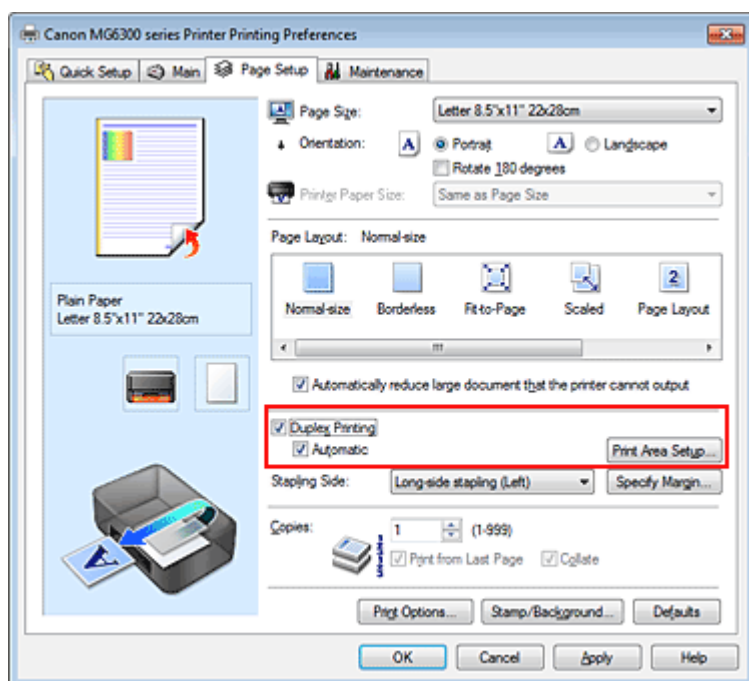

3. Выберите макет

Выберите пункт Норм. размер (Normal-size), По размеру бумаги (Fit-to-Page), Масштабирование (Scaled) или На развороте (Page Layout) из списка Макет страницы (Page Layout).

4. Установка области печати

При выполнении двухсторонней печати область печати документа становится несколько меньше, чем обычно, и документ может не уместиться на одной странице.

Щелкните Настройка области печати... (Print Area Setup...), выберите один из следующих методов обработки, а затем нажмите кнопку ОК.

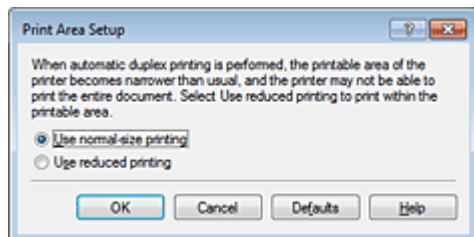

Печатать в нормальном размере (Use normal-size printing).

Для печати без уменьшения страницы.

Печатать с уменьшением (Use reduced printing).

Для небольшого уменьшения страницы при печати.

5. Укажите значение для параметра «Сторона переплета»

Наилучшее значение для параметра Сторона переплета (Stapling Side) выбирается автоматически в зависимости от параметров Ориентация (Orientation) и Макет страницы (Page Layout). Чтобы изменить параметр, выберите в списке другую сторону переплета.

6. Задайте ширину поля

Если необходимо, щелкните Указание поля... (Specify Margin...) и установите ширину поля, после чего нажмите кнопку ОК.

7. Завершите настройку

Щелкните ОК на вкладке Страница (Page Setup).

При выполнении печати будет запущена двухсторонняя печать.

Выполнение двухсторонней печати вручную

Двухстороннюю печать можно выполнить вручную.

1. Откройте окно настройки драйвера принтера.

2. Установите двухстороннюю печать

Установите флажок Двухсторонняя печать (Duplex Printing) и снимите флажок Автоматически (Automatic) на вкладке Страница (Page Setup).

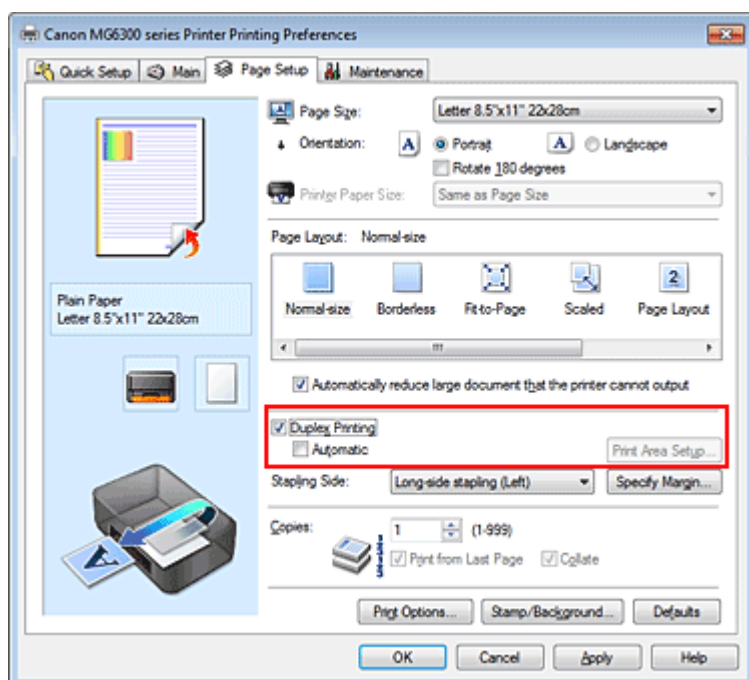

3. Выберите макет

Выберите пункт Норм. размер (Normal-size), По размеру бумаги (Fit-to-Page), Масштабирование (Scaled) или На развороте (Page Layout) из списка Макет страницы (Page Layout).

4. Укажите значение для параметра «Сторона переплета»

Наилучшее значение для параметра Сторона переплета (Stapling Side) выбирается автоматически в зависимости от параметров Ориентация (Orientation) и Макет страницы (Page Layout). Чтобы изменить параметр, выберите в списке другую сторону переплета.

5. Задайте ширину поля

Если необходимо, щелкните Указание поля... (Specify Margin...) и установите ширину поля, после чего нажмите кнопку ОК.

6. Завершите настройку

Щелкните ОК на вкладке Страница (Page Setup).

После запуска печати документ будет сначала напечатан на одной стороне листа бумаги. После завершения печати на одной стороне повторно загрузите бумагу надлежащим образом в соответствии с полученным сообщением. Затем выберите пункт Начало печати (Start Printing), чтобы выполнить печать на обратной стороне бумаги.

Внимание!

- Если в списке Тип носителя (Media Type) на вкладке Главная (Main) выбран тип носителя, отличный от Обычная бумага (Plain Paper), параметр Двухсторонняя печать (Duplex Printing) отображается серым цветом и недоступен.
- Если в списке Макет страницы (Page Layout) выбрана функция Без полей (Borderless), Плитка/постер (Tiling/Poster) или Буклет (Booklet), параметры Двухсторонняя печать (Duplex Printing) и Сторона переплета (Stapling Side) отображаются серым цветом и становятся недоступны.
- Функцию Двухсторонняя печать (Duplex Printing) можно выполнить, только если в разделе Размер стр. (Page Size) на вкладке Страница (Page Setup) выбран один из следующих размеров бумаги.
 - Letter 22x28 см 8.5"x11" (Letter 8.5"x11" 22x28cm), A5, A4, B5
- После печати страницы на лицевой стороне, прежде чем начнется печать на обратной стороне, выполняется задержка для сушки чернил (работа принтера приостанавливается). Не трогайте бумагу в это время. Значение параметра времени на сушку чернил можно изменить в разделе Специальные параметры (Custom Settings) вкладки Обслуживание (Maintenance).

Примечание.

- Если обратная сторона бумаги при двухсторонней печати пачкается, выполните операцию Чистка поддона (Bottom Plate Cleaning) на вкладке Обслуживание (Maintenance).

См. также

- Очистка внутренних компонентов устройства
- Изменение режима работы устройства

Главная > Печать > Печать с компьютера > Печать с помощью используемой прикладной программы (драйвер принтера) > Различные способы печати > Печать штампа и фона

P403

Печать штампа и фона

Функция Штмп (Stamp) или Фон (Background) может быть недоступна при использовании определенных драйверов принтера или операционных сред.

Функция Штмп (Stamp) позволяет напечатать текстовый или графический штамп поверх документа или на его заднем плане. Она также позволяет напечатать дату и время печати и имя пользователя. Функция Фон (Background) позволяет напечатать светлую иллюстрацию на заднем плане документа.

Печать штампа и фона выполняется следующим образом.

Печать штампа

Шапки "КОНФИДЕНЦИАЛЬНО", "ВАЖНО" и другие часто используемые в деловой практике штампы входят в комплект поставки драйвера.

1. Откройте окно настройки драйвера принтера.
2. Нажмите кнопку Штмп/Фон... (Stamp/Background...) (Штмп... (Stamp...)) на вкладке Страница (Page Setup).

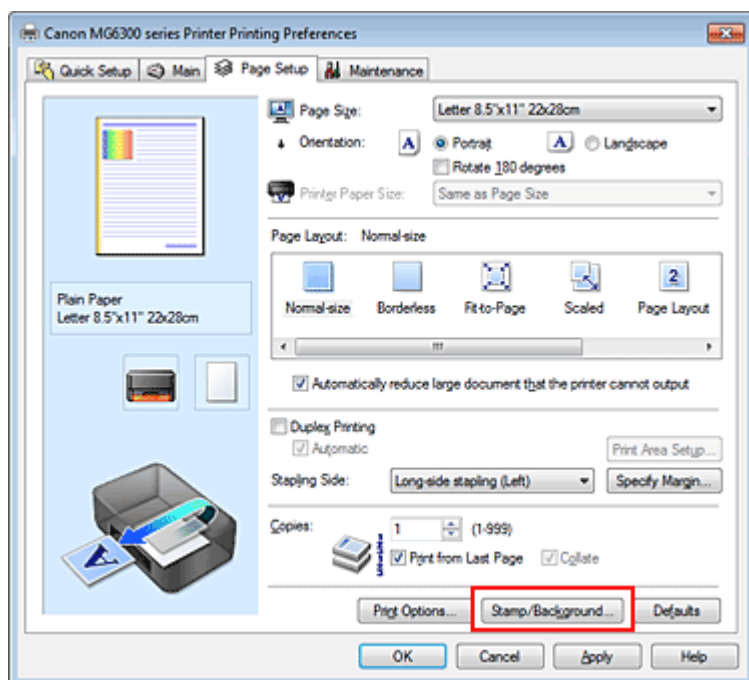

Снова откроется диалоговое окно Штмп/Фон (Stamp/Background) (Штмп (Stamp)).

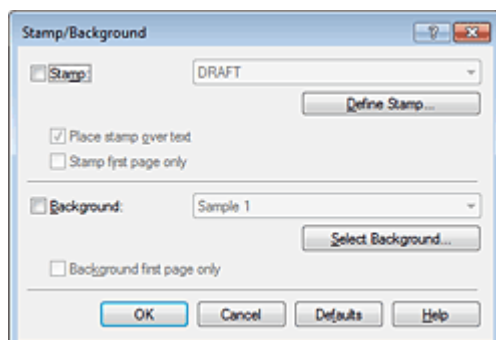

 **Примечание.**

- При использовании драйвера принтера XPS кнопка **Штамп/Фон...** (Stamp/Background...) становится кнопкой **Штамп...** (Stamp...), и будет доступна для использования только функция штампа.

3. Выберите штамп.

Установите флажок **Штамп (Stamp)** и выберите из списка штамп, который нужно использовать. Текущие настройки отображаются в окне предварительного просмотра настроек в левой части вкладки **Страница (Page Setup)**.

4. Установите параметры штампа.

При необходимости задайте значения следующих параметров и нажмите кнопку **ОК**.

Кнопка Настроить штамп... (Define Stamp...)

Щелкните здесь, чтобы изменить текст штампа, точечное изображение или положение (см. раздел **«Сохранение штампа»**).

Поверх текста (Place stamp over text)

Чтобы напечатать штамп поверх текста документа, установите этот флажок.

 **Примечание.**

- Штамп будет иметь приоритет при наложении на другие элементы документа и будет напечатан поверх этих элементов. Если этот флажок не установлен, штамп печатается под содержимым документа и при использовании некоторых прикладных программ может скрываться другими элементами документа.
- Нельзя использовать пункт **Поверх текста (Place stamp over text)** при использовании драйвера принтера XPS. Если используется драйвер принтера XPS, печать штампа обычно выполняется на видимой части документа.

Печать полупрозрачного штампа (Print semitransparent stamp)

Установите этот флажок, чтобы напечатать полупрозрачный штамп на документе. Данная функция доступна только при использовании драйвера принтера XPS.

Только на первой странице (Stamp first page only)

Чтобы напечатать штамп только на первой странице, установите этот флажок.

5. Завершите настройку.

Щелкните **ОК** на вкладке **Страница (Page Setup)**.

При выполнении печати данные будут напечатаны в соответствии с указанным штампом.

Печать фона

Два файла с рисунками входят в комплект драйвера в качестве примеров.

1. Откройте окно настройки драйвера принтера.**2. Нажмите кнопку **Штамп/Фон...** (Stamp/Background...) на вкладке **Страница (Page Setup)**.**

Откроется диалоговое окно **Штамп/Фон (Stamp/Background)**.

3. Выберите фон.

Установите флажок **Фон (Background)** и выберите из списка фон, который нужно использовать. Текущие настройки отображаются в окне предварительного просмотра настроек в левой части вкладки **Страница (Page Setup)**.

4. Установите параметры фона.

При необходимости задайте значения следующих параметров и нажмите кнопку **ОК**.

Кнопка Выбрать фон... (Select Background...)

Щелкните здесь, чтобы выбрать другой фон, изменить макет или плотность фона (см. раздел **«Регистрация изображения для использования в качестве фона»**).

Фон только на первой стр. (Background first page only)

Чтобы напечатать фон только на первой странице, установите этот флажок.

5. Завершите настройку.

Щелкните ОК на вкладке Страница (Page Setup).

При выполнении печати данные будут напечатаны с указанным фоном.

Внимание!

- Если установлен флажок Без полей (Borderless), кнопка Штмп/Фон... (Stamp/Background...) (Штмп... (Stamp...)) будет отображена серым цветом и недоступна.

Примечание.

- Штмп и фон не печатаются на пустых страницах, вставленных с помощью функции Вставить пустую стр. (Insert blank page) печати буклета.

См. также

- Сохранение штампа
- Регистрация изображения для использования в качестве фона



Наверх ▲

Главная > Печать > Печать с компьютера > Печать с помощью используемой прикладной программы (драйвер принтера) > Различные способы печати > Печать штампа и фона > Сохранение штампа

P404

Сохранение штампа

Данная функция может быть недоступна при использовании определенных драйверов принтера или операционных сред.

Имеется возможность создать и сохранить новый штамп. Кроме того, можно повторно зарегистрировать изменения отдельных параметров существующего штампа. Ненужные штампы можно удалить в любое время.

Сохранение нового штампа производится следующим образом.

Сохранение нового штампа

1. Откройте **окно настройки драйвера принтера**.
2. Нажмите кнопку **Штамп/Фон...** (Stamp/Background...) (**Штамп...** (Stamp...)) на вкладке **Страница** (Page Setup).

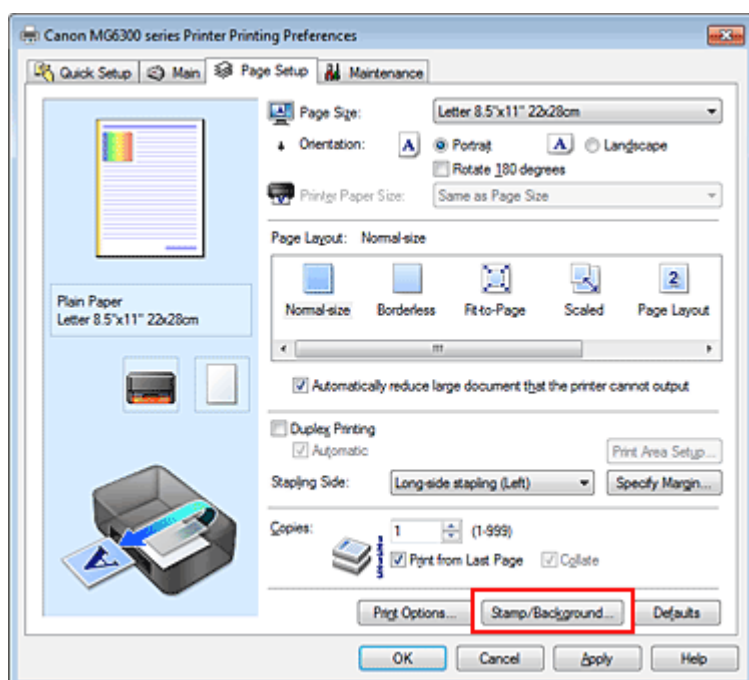

Снова откроется диалоговое окно **Штамп/Фон** (Stamp/Background) (**Штамп** (Stamp)).

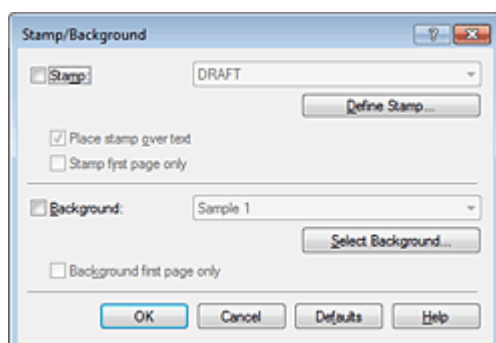

 **Примечание.**

- При использовании драйвера принтера XPS кнопка Штамп/Фон... (Stamp/Background...) становится кнопкой Штамп... (Stamp...), и будет доступна для использования только функция штампа.

3. Нажмите кнопку Настроить штамп... (Define Stamp...).

Откроется диалоговое окно Параметры штампа (Stamp Settings).

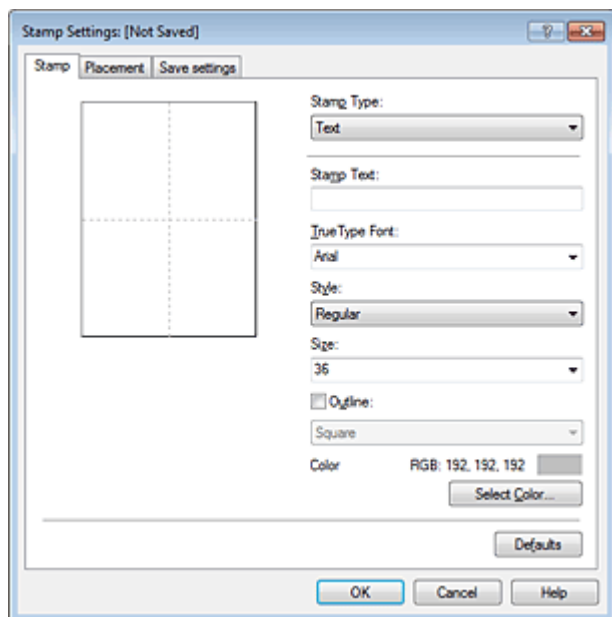

4. Настройте параметры штампа, сверяясь с окном предварительного просмотра.

● Вкладка Штамп (Stamp)

Выберите нужное значение Текст (Text), Точечный рисунок (Bitmap) или Дата/Время/Имя пользователя (Date/Time/User Name) для параметра Тип штампа (Stamp Type).

- Для сохранения штампа с типом Текст (Text) в поле Текст (Stamp Text) предварительно должны быть введены требуемые символы. При необходимости измените значения параметров Шрифт TrueType (TrueType Font), Начертание (Style), Размер (Size) и Рамка (Outline). Имеется возможность выбрать цвет штампа, нажав кнопку Выбрать цвет... (Select Color...).
- В случае типа Точечный рисунок (Bitmap) щелкните Выбрать файл... (Select File...) и выберите требуемый файл точечного рисунка (.bmp). При необходимости измените значения параметров Размер (Size) и Прозрачная белая область (Transparent white area).
- В случае типа Дата/Время/Имя пользователя (Date/Time/User Name) в поле Текст (Stamp Text) отображаются дата/время создания и имя пользователя печатаемого объекта. При необходимости измените значения параметров Шрифт TrueType (TrueType Font), Начертание (Style), Размер (Size) и Рамка (Outline). Имеется возможность выбрать цвет штампа, нажав кнопку Выбрать цвет... (Select Color...).

▶ **Внимание!**

- Если выбрано Дата/Время/Имя пользователя (Date/Time/User Name), параметр Текст (Stamp Text) затемняется и становится недоступен.

● Вкладка Положение (Placement)

В списке Положение (Position) выберите положение штампа. В списке Положение (Position) можно также выбрать значение Другое (Custom) и указать координаты штампа По гор. (X-Position) и По верт. (Y-Position).

Изменить положение штампа можно и так: перетащите штамп мышью в окне просмотра. Чтобы изменить угол наклона штампа, введите значение непосредственно в поле Ориентация (Orientation).

▶ **Внимание!**

- Параметр Ориентация (Orientation) не может быть изменен, если выбрано значение

Точечный рисунок (Bitmap) для параметра Тип штампа (Stamp Type) на вкладке Штамп (Stamp).

5. Сохраните штамп.

Перейдите на вкладку Сохранить значения (Save settings), введите название в поле Название (Title) и нажмите кнопку Сохранить (Save).

При появлении подтверждающего сообщения нажмите кнопку ОК.



Примечание.

- В начале или конце названия нельзя вводить пробелы, нажимать клавиши табуляции или ввода.

6. Завершите настройку.

Щелкните ОК. Повторно откроется диалоговое окно Штамп/Фон (Stamp/Background) (Штамп (Stamp)).

Название сохраненного штампа появится в списке Штамп (Stamp).

Изменение и сохранение отдельных параметров штампа

1. Выберите штамп для изменения его настроек.

Установите флажок Штамп (Stamp) в диалоговом окне Штамп/Фон (Stamp/Background) (Штамп (Stamp)). Затем выберите в списке название штампа, который необходимо изменить.

2. Нажмите кнопку Настроить штамп... (Define Stamp...).

Откроется диалоговое окно Параметры штампа (Stamp Settings).

3. Настройте параметры штампа, сверяясь с окном предварительного просмотра.

4. Сохраните штамп с заменой старого.

Нажмите кнопку Сохранить с заменой (Save overwrite) на вкладке Сохранить значения (Save settings).

Чтобы сохранить этот штамп под другим названием, введите новое название в поле Название (Title) и нажмите кнопку Сохранить (Save).

При появлении подтверждающего сообщения нажмите кнопку ОК.

5. Завершите настройку.

Щелкните ОК. Повторно откроется диалоговое окно Штамп/Фон (Stamp/Background) (Штамп (Stamp)).

Название сохраненного штампа появится в списке Штамп (Stamp).

Удаление ненужного штампа

1. Выберите пункт Настроить штамп... (Define Stamp...) в диалоговом окне Штамп/Фон (Stamp/Background) (Штамп (Stamp)).

Откроется диалоговое окно Параметры штампа (Stamp Settings).

2. Выберите штамп для удаления.

Выберите название удаляемого штампа в списке Список штампов (Stamps) на вкладке Сохранить значения (Save settings). Нажмите кнопку Удалить (Delete).

При появлении подтверждающего сообщения нажмите кнопку ОК.

3. Завершите настройку.

Щелкните ОК. Повторно откроется диалоговое окно Штамп/Фон (Stamp/Background) (Штамп (Stamp)).



[Наверх ▲](#)

Главная > Печать > Печать с компьютера > Печать с помощью используемой прикладной программы (драйвер принтера) > Различные способы печати > Печать штампа и фона > Регистрация изображения для использования в качестве фона

P405

Регистрация изображения для использования в качестве фона

Данная функция может быть недоступна при использовании определенных драйверов принтера или операционных сред.

Имеется возможность выбрать файл в формате точечного рисунка (.bmp) и задать его в качестве нового фона. Кроме того, имеется возможность регистрации изменений отдельных параметров существующего фона. Ненужный фон можно удалить.

Сохранение изображения для использования в качестве фона производится следующим образом.

Задание нового фона

1. Откройте окно настройки драйвера принтера.
2. Нажмите кнопку Штамп/Фон... (Stamp/Background...) на вкладке Страница (Page Setup).

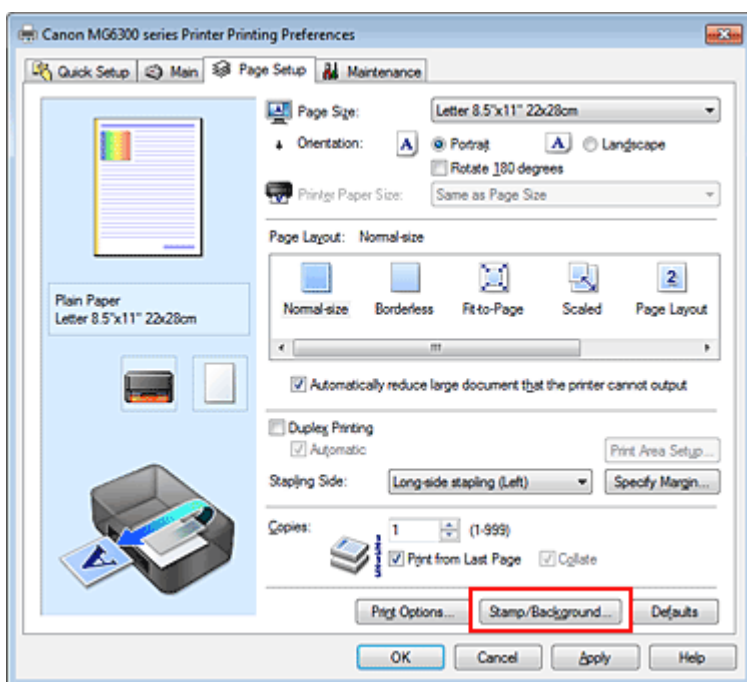

Откроется диалоговое окно Штамп/Фон (Stamp/Background).

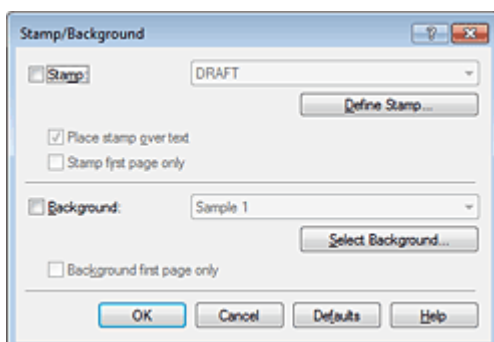

Примечание.

- При использовании драйвера принтера XPS кнопка **Штамп/Фон...** (Stamp/Background...) становится кнопкой **Штамп...** (Stamp...), и пункт **Фон** (Background) использовать не удастся.

3. Нажмите кнопку **Выбрать фон...** (Select Background...).

Откроется диалоговое окно **Параметры фона** (Background Settings).

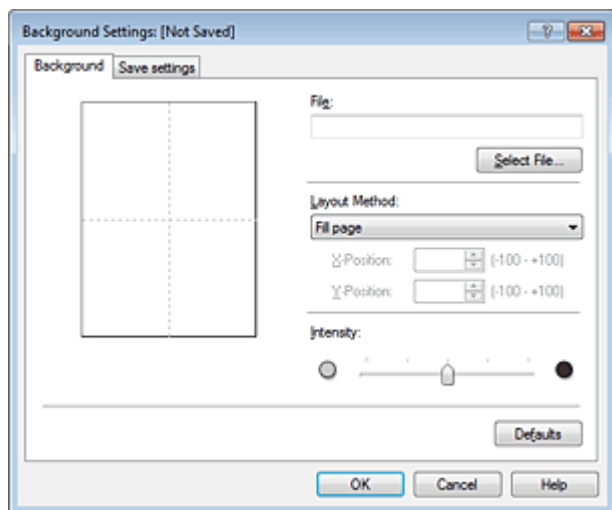

4. Выберите данные изображения для регистрации в качестве фона.

Нажмите кнопку **Выбрать файл...** (Select File...). Выберите необходимый файл точечного рисунка (.bmp), а затем щелкните **Открыть** (Open).

5. Настройте следующие параметры, сверяясь с окном предварительного просмотра.

Метод размещения (Layout Method)

Выберите метод размещения фона.

Если выбрано значение **Другое** (Custom), можно задать координаты **По гор.** (X-Position) и **По верт.** (Y-Position).

Чтобы изменить положение фона, можно также просто перетаскивать изображение мышью в окне просмотра.

Интенсивность (Intensity)

Задайте насыщенность фона регулятором **Интенсивность** (Intensity). Перемещение регулятора вправо сделает фон темнее, а перемещение регулятора влево сделает фон светлее. Чтобы напечатать фон с исходной интенсивностью точечного рисунка, переместите регулятор в крайнее правое положение.

6. Сохраните фон.

Перейдите на вкладку **Сохранить значения** (Save settings), введите название в поле **Название** (Title) и нажмите кнопку **Сохранить** (Save).

При появлении подтверждающего сообщения нажмите кнопку **ОК**.

Примечание.

- В начале или конце названия нельзя вводить пробелы, нажимать клавиши табуляции или ввода.

7. Завершите настройку.

Щелкните **ОК**, после чего произойдет возврат к диалоговому окну **Штамп/Фон** (Stamp/Background).

Зарегистрированное название появится в списке **Фон** (Background).

Изменение и задание отдельных параметров фона

1. Выберите фон для изменения его настроек.

Установите флажок Фон (Background) в диалоговом окне Штмп/Фон (Stamp/Background). Затем в списке выберите название фона, который необходимо изменить.

2. Нажмите кнопку Выбрать фон... (Select Background...).

Откроется диалоговое окно Параметры фона (Background Settings).

3. Укажите все элементы на вкладке Фон (Background), сверяясь с окном предварительного просмотра.

4. Сохраните фон.

Нажмите кнопку Сохранить с заменой (Save overwrite) на вкладке Сохранить значения (Save settings). Если необходимо сохранить фон под другим именем, введите новое название в поле Название (Title) и нажмите кнопку Сохранить (Save).

При появлении подтверждающего сообщения нажмите кнопку ОК.

5. Завершите настройку.

Щелкните ОК, после чего произойдет возврат к диалоговому окну Штмп/Фон (Stamp/Background).

Зарегистрированное название появится в списке Фон (Background).

Удаление ненужного фона

1. Нажмите кнопку Выбрать фон... (Select Background...) в диалоговом окне Штмп/Фон (Stamp/Background).

Откроется диалоговое окно Параметры фона (Background Settings).

2. Выберите фон для удаления.

Выберите название фона, подлежащего удалению, в поле Список фонов (Backgrounds) на вкладке Сохранить значения (Save settings) и нажмите кнопку Удалить (Delete).

При появлении подтверждающего сообщения нажмите кнопку ОК.

3. Завершите настройку.

Щелкните ОК, после чего произойдет возврат к диалоговому окну Штмп/Фон (Stamp/Background).



Наверх ▲

Главная > Печать > Печать с компьютера > Печать с помощью используемой прикладной программы (драйвер принтера) > Различные способы печати > Настройка печати конверта

P406

Настройка печати конверта

Если используется драйвер принтера XPS, замените значение «Монитор состояния Canon IJ» на «Монитор состояния Canon IJ XPS» при чтении этих сведений.

Более подробные сведения о том, как загрузить в устройство конверт, см. в разделе «[Загрузка бумаги](#)».

Печать конверта выполняется следующим образом:

1. Откройте [окно настройки драйвера принтера](#).

2. Выберите тип носителя.

Выберите Конверт (Envelope) в Общеиспользуемые параметры (Commonly Used Settings) на вкладке Быстрая установка (Quick Setup).

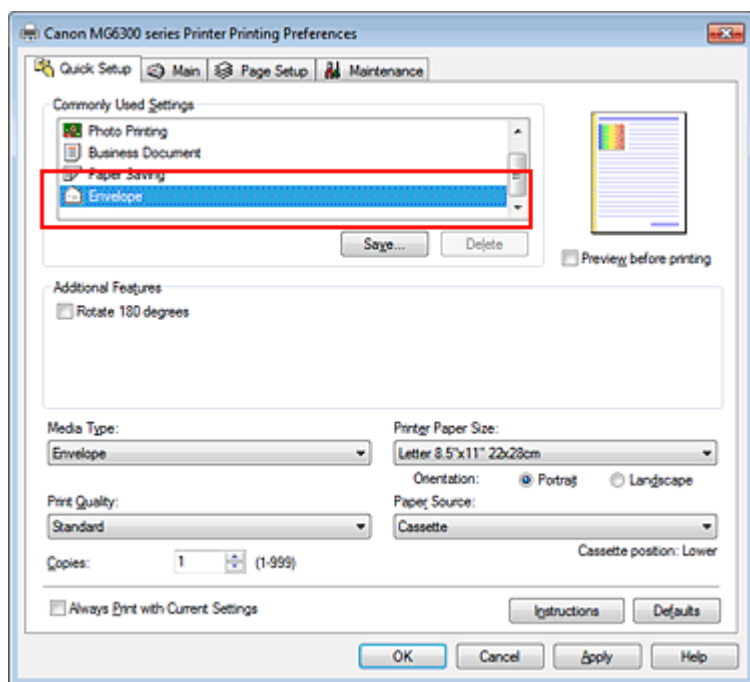

3. Выберите размер бумаги.

Когда отобразится диалоговое окно Параметр размера конверта (Envelope Size Setting), выберите параметр Станд. конв. №10 (Comm. Env. #10), Конв. DL (DL Env.), Youkei 4 105x235 мм (Youkei 4 105x235mm) или Youkei 6 98x190 мм (Youkei 6 98x190mm), а затем нажмите кнопку ОК.

4. Задайте ориентацию.

Для горизонтальной печати адреса выберите Альбомная (Landscape) в пункте Ориентация (Orientation).

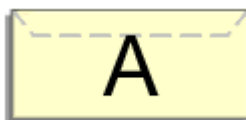

5. Выберите качество печати.

Выберите значение Высокое (High) или Стандарт (Standard) для параметра Качество печати

(Print Quality).

6. Завершите настройку.

Щелкните ОК.

При запуске печати данные будут напечатаны на выбранном конверте.

Внимание!

- Если выполняется печать на конверте, отображаются справочные сообщения. Чтобы скрыть справочные сообщения, установите флажок Больше не показывать это сообщение. (Do not show this message again.). Чтобы снова отображались сообщения, нажмите кнопку Сведения о состоянии принтера... (View Printer Status...) на вкладке Обслуживание (Maintenance) и запустите монитор состояния Canon IJ. Затем щелкните элемент Печать на конвертах (Envelope Printing) в разделе Отображать справочное сообщение (Display Guide Message) меню Параметры (Option) для активации этого параметра.

Наверх ▲

Главная > Печать > Печать с компьютера > Печать с помощью используемой прикладной программы (драйвер принтера) > Различные способы печати > Просмотр на экране подготовленного к печати материала

P009

Просмотр на экране подготовленного к печати материала

Если используется драйвер принтера XPS, замените значение «Предварительный просмотр Canon IJ» на «Предварительный просмотр Canon IJ XPS» при чтении этих сведений.

Имеется возможность просмотреть на экране подготовленный к печати материал.

Просмотр подготовленного к печати материала производится следующим образом.

Задать результаты печати можно также на вкладке Быстрая установка (Quick Setup).

1. Откройте окно настройки драйвера принтера.

2. Выполните предварительный просмотр.

Установите на вкладке Главная (Main) флажок Предварительный просмотр (Preview before printing).

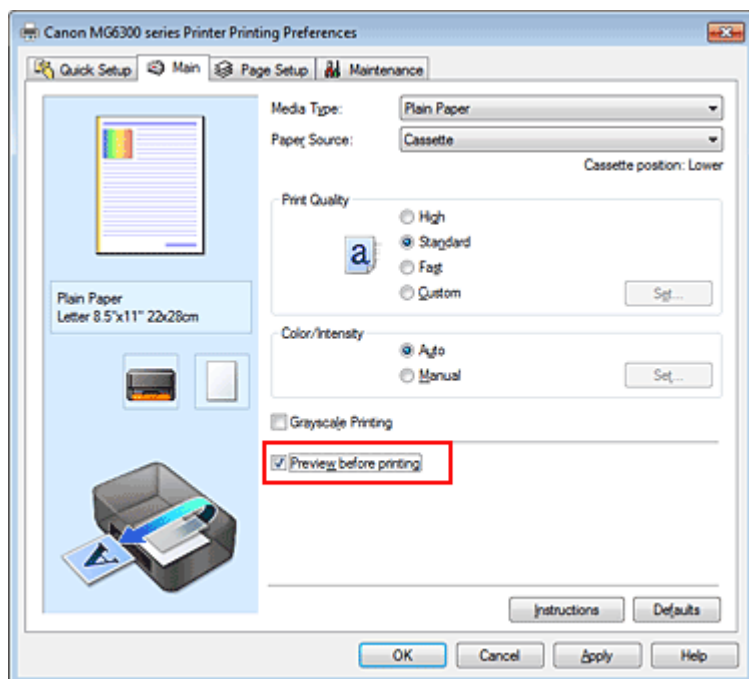

3. Завершите настройку.

Щелкните ОК.

При выполнении печати откроется предварительный просмотр Canon IJ и отобразятся результаты печати.

Внимание!

- На вкладке Настройка цветов (Color Adjustment) диалогового окна Настройка цветов вручную (Manual Color Adjustment) представлена функция Напечатать образец настройки цветов (Print a pattern for color adjustment). Если этот флажок установлен, кнопка Предварительный просмотр (Preview before printing) отображается серым цветом и недоступна.

Связанные разделы

- Предварительный просмотр в Canon IJ

Главная > Печать > Печать с компьютера > Печать с помощью используемой прикладной программы (драйвер принтера) > Различные способы печати > Настройка размера бумаги (специальный размер бумаги)

P010

Настройка размера бумаги (специальный размер бумаги)

Если в списке Размер стр. (Page Size) нет нужного размера, можно задать высоту и ширину бумаги. Такой размер бумаги называется «специальным».

Ниже описана процедура указания специального размера бумаги.

Задать специальный размер бумаги можно также в списке Размер бумаги (Printer Paper Size) вкладки Быстрая установка (Quick Setup).

1. Задайте специальный размер бумаги в приложениях.

Укажите специальный размер с помощью параметра настройки размера бумаги в прикладной программе.

Внимание!

- Если в приложении, в котором был создан документ, есть функция для задания размера бумаги по вертикали и по горизонтали, задайте эти значения в приложении. Если в приложении, в котором был создан документ, нет таких функций или если документ печатается неправильно, используйте для выбора этих значений драйвер принтера.

2. Откройте окно настройки драйвера принтера.

3. Выберите размер бумаги.

Выберите значение Специальный... (Custom...) для параметра Размер стр. (Page Size) на вкладке Страница (Page Setup).

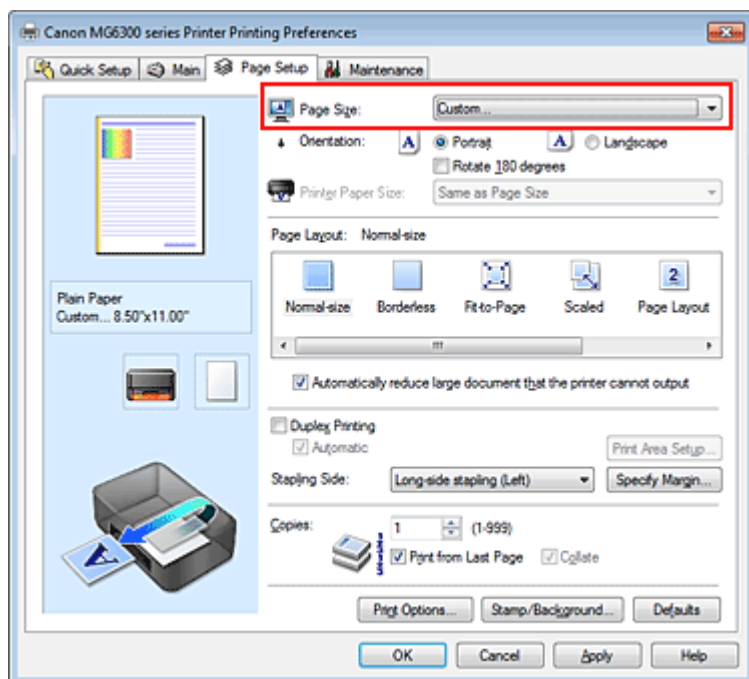

Откроется диалоговое окно Специальный размер бумаги (Custom Paper Size).

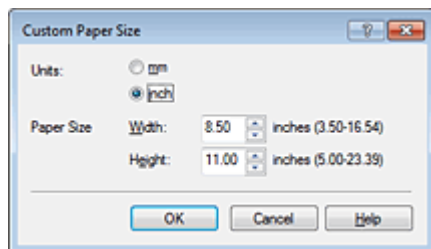

4. Задайте специальный размера бумаги.

Выберите значение Единицы (Units) и введите значения Ширина (Width) и Высота (Height) для используемой бумаги. Затем нажмите кнопку ОК.

5. Завершите настройку.

Щелкните ОК на вкладке Страница (Page Setup).

При выполнении печати данные будут напечатаны в соответствии с указанным размером бумаги.

Внимание!

- Печать может быть запрещена в зависимости от размера носителя, определенного пользователем. Информацию о размерах для носителей, определенных пользователем, см. в разделе «[Подходящие типы носителей](#)».

[Наверх ▲](#)

Главная > Печать > Печать с компьютера > Печать с помощью используемой прикладной программы (драйвер принтера) > Различные способы печати > Редактирование документа для печати или повторная печать из журнала печати

P048







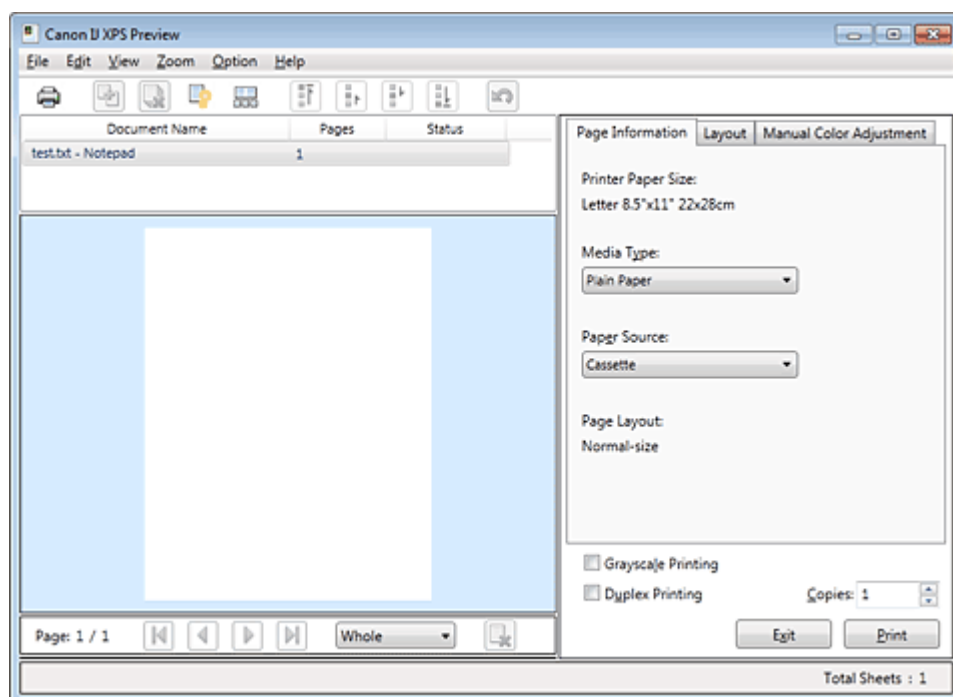

Редактирование документа для печати или повторная печать из журнала печати

Данная функция недоступна при использовании стандартного драйвера принтера IJ.

В окне предварительного просмотра Canon IJ XPS можно редактировать документ для печати или загрузить журнал печати документа, чтобы распечатать его.

Для использования предварительного просмотра Canon IJ XPS выполните указанные ниже действия.



-  Печать (Print)
-  Объединить документы (Combine Documents)
-  Удалить документ (Delete Document)
-  Сброс документов (Reset Documents)
-  Просмотр эскизов (View Thumbnails)
-  Переместить документ
-  Отменить (Undo)
-  Переместить страницу
-  Удалить страницу (Delete Page)

Примечание.

- Щелкните  Просмотр эскизов (View Thumbnails), чтобы просмотреть все страницы для печати документа, который нужно напечатать, выбранного из списка Имя документа (Document Name).

Чтобы скрыть страницы для печати, щелкните  Просмотр эскизов (View Thumbnails) еще раз.

- Если щелкнуть пункт  Отменить (Undo), внесенные изменения будут отменены.

Редактирование и печать задания печати

При печати нескольких документов или страниц можно объединять документы, изменять последовательности печати документов или страниц, а также удалять документы или страницы.

1. Откройте окно настройки драйвера принтера.

2. Выполните предварительный просмотр.

Установите на вкладке Главная (Main) флажок Предварительный просмотр (Preview before printing).

3. Завершите настройку.

Щелкните ОК.

Запустится функция предварительного просмотра Canon IJ XPS, и перед началом печати на экран будет выведен результат печати.

4. Редактирование документов и страниц для печати

● Объединение документов для печати

Можно объединить несколько документов для печати, чтобы создать единый документ.

Чтобы выбрать несколько документов для печати, удерживайте клавишу Ctrl и щелкните документы, которые нужно объединить, или удерживайте клавишу Shift и нажмите верхнюю или нижнюю клавишу со стрелкой.

Можно также щелкнуть в пустой области списка документов и перетащить указатель мыши, чтобы выбрать несколько документов.

Объединением документов для печати можно избежать загрузки чистых страниц при выполнении двусторонней печати или печати разметки страницы.

Из списка Имя документа (Document Name) выберите документы, которые нужно объединить. В меню Правка (Edit) выберите пункт Объединить документы (Combine Documents) в разделе Документы (Documents), чтобы объединить документы в перечисленной последовательности. При объединении документы, выбранные перед объединением, удаляются из списка, а объединенные документы добавляются в него.

● Изменение последовательности документов или страниц для печати

- Чтобы изменить последовательность документов для печати, перейдите к списку Имя документа (Document Name) и выберите документ для печати, который нужно переместить. Затем в меню Правка (Edit) выберите пункт Переместить документ (Move Document) в разделе Документы (Documents) и выберите соответствующий элемент. Можно также перетащить документ в списке, чтобы изменить его очередь печати.

- Чтобы изменить последовательность страниц для печати, выберите пункт Просмотр эскизов (View Thumbnails) в меню Параметры (Option) и выберите страницу для печати, которую нужно переместить. Затем в меню Правка (Edit) выберите пункт Переместить страницу (Move Page) в разделе Число страниц (Pages) и выберите соответствующий элемент. Можно также перетащить страницу в списке, чтобы изменить ее очередь печати.

● Удаление документов и страниц для печати

- Чтобы удалить документ для печати, выберите целевой документ из списка Имя документа (Document Name), а затем в меню Правка (Edit) последовательно выберите пункты Документы (Documents) и Удалить документ (Delete Document).
- Чтобы удалить страницу для печати, выберите пункт Просмотр эскизов (View Thumbnails) в меню Параметры (Option) и выберите страницу для печати, которую нужно удалить. Затем в меню Правка (Edit) выберите пункт Удалить страницу (Delete Page) в разделе Число страниц (Pages).

● Восстановление страницы для печати

Можно восстановить страницы, удаленные с помощью функции Удалить страницу (Delete Page).

Чтобы восстановить страницы, установите флажок Просмотреть удаленные страницы (View Deleted Pages) в меню Параметры (Option), а затем среди отображенных страниц-эскизов выберите страницы, которые необходимо восстановить. Затем в меню Правка (Edit) выберите пункт Число страниц (Pages), а затем — Восстановить страницу (Restore Page).

После редактирования документов или страниц для печати при необходимости можно изменить параметры печати на вкладках Информация о странице (Page Information), Макет (Layout) и Настройка цветов вручную (Manual Color Adjustment).

Внимание!

- Чтобы отобразить несколько документов в списке, откройте предварительный просмотр и выполните печать еще раз.
- Чтобы вернуть документы для печати в их исходное состояние, до редактирования в окне предварительного просмотра, в меню Правка (Edit) выберите пункт Сброс документов (Reset Documents) в разделе Документы (Documents).
- Если для документов, которые нужно объединить, установлены различные параметры печати, может появиться сообщение.
Ознакомьтесь с содержанием отображаемого сообщения перед объединением документов.
- Если выходные размеры бумаги для документов, которые нужно объединить, отличаются и будет выполнена двусторонняя печать или печать макета страницы, принтер может не выводить ожидаемые результаты печати для определенных страниц для печати.
Проверьте окно предварительного просмотра до начала печати.
- В зависимости от параметров печати документа для печати некоторые функции могут быть недоступны в предварительном просмотре Canon IJ XPS.

Примечание.

- Можно изменить Имя документа (Document Name) на любое имя.

5. Выполнение печати

Щелкните Печать (Print).

При печати принтер будет использовать указанные параметры для печати данных.

Повторная печать из журнала печати

Если выбрать пункт Сохранить журнал печати (Save Print History) в меню Файл (File) для активации параметра, документ, печатаемый из предварительного просмотра, будет сохранен, и будет получена возможность повторно напечатать документ с такими же параметрами.

1. Отображение журнала печати

Выберите меню Пуск (Start) -> Все программы (All Programs) -> «Название вашей модели» -> Просмотр журнала печати XPS (View Print History XPS).

В окне предварительного просмотра отобразится сохраненный документ для печати.

Внимание!

- Чтобы ограничить количество регистрационных записей в журнале печати, выберите пункт Макс. число записей журнала (History Entry Limit) в меню Файл (File).
- Если ограничение на количество регистрационных записей будет превышено, регистрационные записи в журнале печати будут удалены, начиная с наиболее старой.

2. Выбор документа для печати

Из списка Имя документа (Document Name) выберите документ, который нужно напечатать.

3. Выполнение печати

Щелкните Печать (Print).

Связанные разделы

-  [Просмотр на экране подготовленного к печати материала](#)

Главная > Печать > Печать с компьютера > Печать с помощью используемой прикладной программы (драйвер принтера) > Изменение качества печати и коррекция графических данных

Изменение качества печати и коррекция графических данных

- Установка уровня качества печати (специального)
- Печать цветного документа в черно-белом варианте
- Настройка тона
- Указание режима корректировки цвета
- Оптимальная фотопечать графических данных
- Настройка цветов с помощью драйвера принтера
- Печать с использованием ICC-профилей
- Интерпретация профиля ICC
- Настройка цветового баланса
- Настройка баланса цветов с использованием примерных образцов (драйвер принтера)
- Настройка яркости
- Настройка интенсивности
- Настройка контрастности
- Настройка интенсивности/контраста с использованием примерных образцов (драйвер принтера)

Наверх ▲

Главная > Печать > Печать с компьютера > Печать с помощью используемой прикладной программы (драйвер принтера) > Изменение качества печати и коррекция графических данных > Установка уровня качества печати (специального)

P011

Установка уровня качества печати (специального)

Уровень качества печати можно установить в разделе Другое (Custom).

Порядок действий для выбора уровня качества печати описан ниже.

1. Откройте окно настройки драйвера принтера.

2. Выберите качество печати.

На вкладке Главная (Main) выберите значение Другое (Custom) для параметра Качество печати (Print Quality) и нажмите кнопку Задать... (Set...).

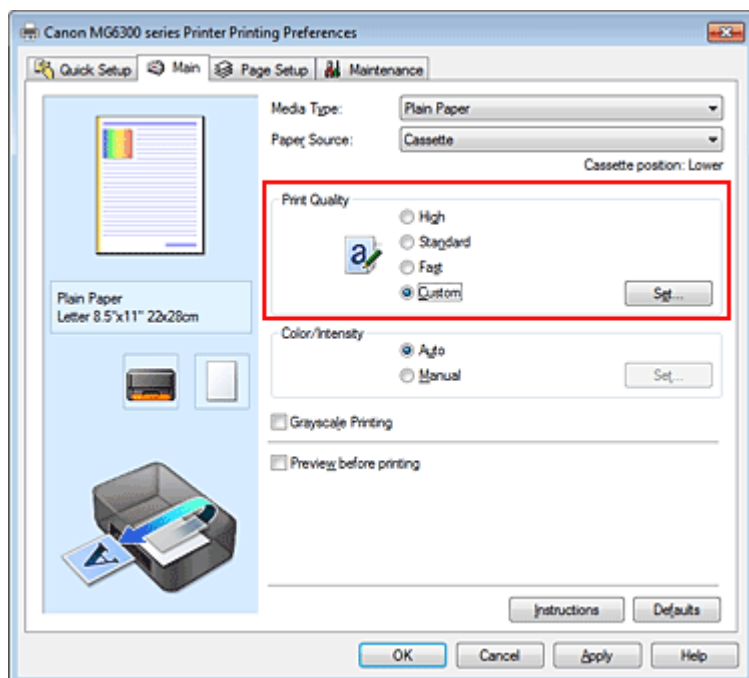

Откроется диалоговое окно Другое (Custom).

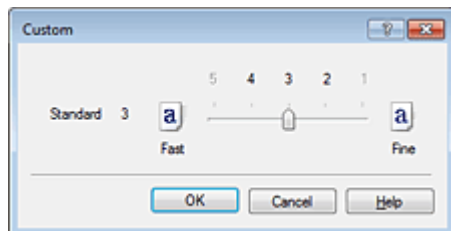

3. Установите уровень качества печати.

Перетащите ползунок, чтобы выбрать уровень качества печати, и щелкните ОК.

4. Завершите настройку.

Щелкните ОК на вкладке Главная (Main).

При печати данные изображения будут печататься с выбранным качеством.

Внимание!

- Некоторые уровни качества печати могут быть недоступны для выбора — это зависит от

значения параметра Тип носителя (Media Type).

См. также

- [Указание режима корректировки цвета](#)
- [Настройка цветового баланса](#)
- [Настройка яркости](#)
- [Настройка интенсивности](#)
- [Настройка контрастности](#)

[Наверх ▲](#)

Главная > Печать > Печать с компьютера > Печать с помощью используемой прикладной программы (драйвер принтера) > Изменение качества печати и коррекция графических данных > Печать цветного документа в черно-белом варианте

P012

Печать цветного документа в черно-белом варианте

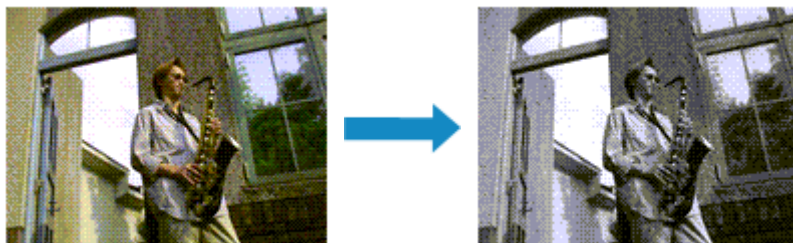

Процедура печати цветного документа в черно-белом варианте описана ниже.

Можно также задать печать в оттенках серого в настройках Дополнительные функции (Additional Features) закладки Быстрая установка (Quick Setup).

1. Откройте окно настройки драйвера принтера.

2. Выберите «Оттенки серого».

Установите флажок Оттенки серого (Grayscale Printing) на вкладке Главная (Main).

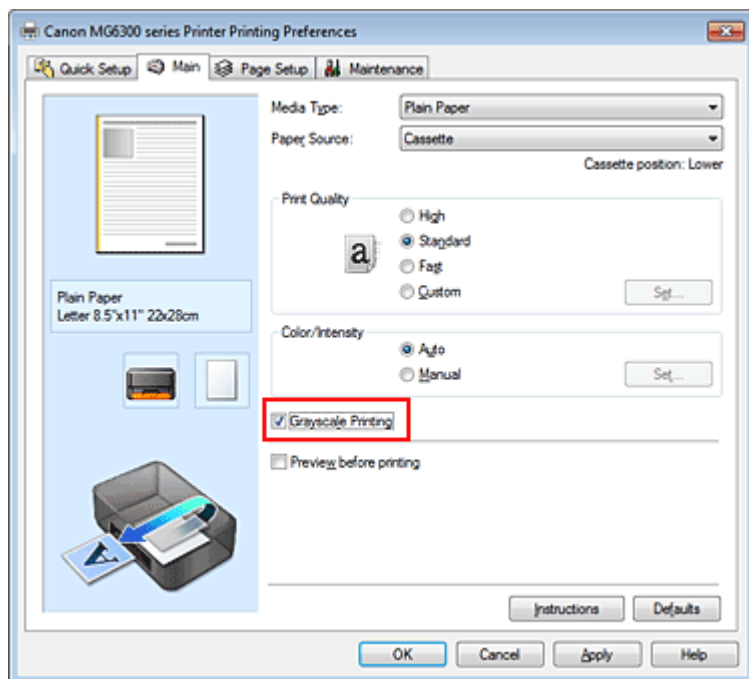

3. Завершите настройку.

Щелкните ОК.

При выполнении печати данные документа преобразуются в оттенки серого. Это позволяет напечатать цветной документ в черно-белом варианте.

Внимание!

- Когда флажок Оттенки серого (Grayscale Printing) установлен, принтер обрабатывает графические данные как sRGB-данные. В этом случае цвета напечатанного документа могут отличаться от цветов исходного изображения. При использовании функции печати в оттенках серого для печати данных Adobe RGB преобразуйте эти данные в sRGB-данные с помощью прикладной программы.

Примечание.

- При печати в режиме Оттенки серого (Grayscale Printing) могут использоваться как черные, так и цветные чернила.
-

Связанные разделы

- [● Настройка тона](#)

[Наверх ▲](#)

Главная > Печать > Печать с компьютера > Печать с помощью используемой прикладной программы (драйвер принтера) > Изменение качества печати и коррекция графических данных > Настройка тона

P045

Настройка тона

При печати черно-белых фотографий можно использовать холодные цвета для создания холодных оттенков и теплые цвета для создания теплых оттенков.



Выбрано Холод (Cool) Выбрано значение «Стандарт» Выбрано Тепло (Warm)

Настройка тона осуществляется следующим образом:

1. Откройте **окно настройки драйвера принтера**.

2. Выберите тип носителя.

Для параметра Тип носителя (Media Type) на вкладке Главная (Main) выберите Photo Paper Plus Glossy II, Photo Paper Pro Platinum, Photo Paper Pro Luster, Photo Paper Plus Semi-gloss или Другая бумага Fine Art (Other Fine Art Paper).

3. Выберите «Оттенки серого».

Установите флажок Оттенки серого (Grayscale Printing).

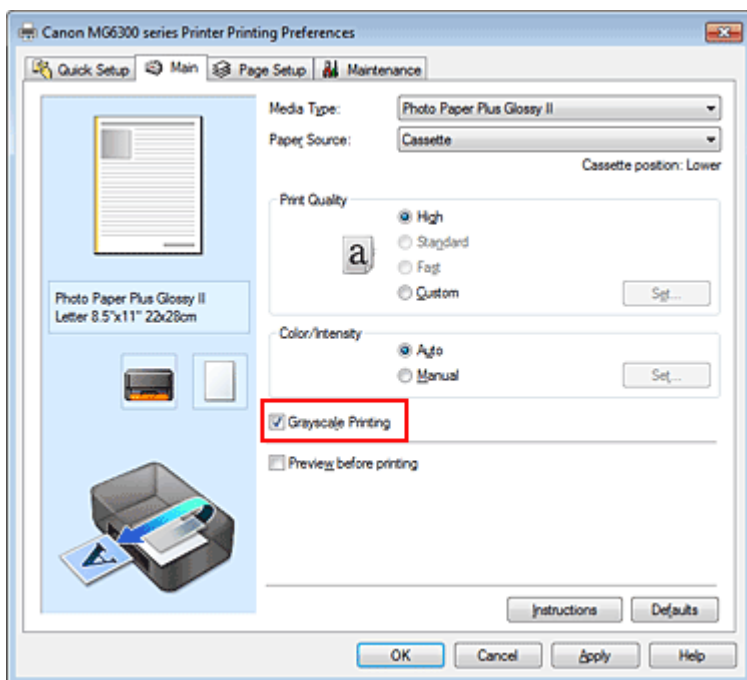

4. Выберите настройку цветов вручную.

Выберите значение Вручную (Manual) для параметра Цвет/интенсивность (Color/Intensity) и нажмите кнопку Задать... (Set...).

Откроется диалоговое окно Настройка цветов вручную (Manual Color Adjustment).

5. Выполните настройку монохромных тонов.

Перемещение регулятора Тон (Tone) вправо увеличивает теплоту тона (теплые тона), а перемещение регулятора влево ее понижает (холодные тона).

Можно также непосредственно ввести значение, определяющее положение регулятора. Введите значение в диапазоне от -50 до 50.

После настройки тонов нажмите кнопку ОК.

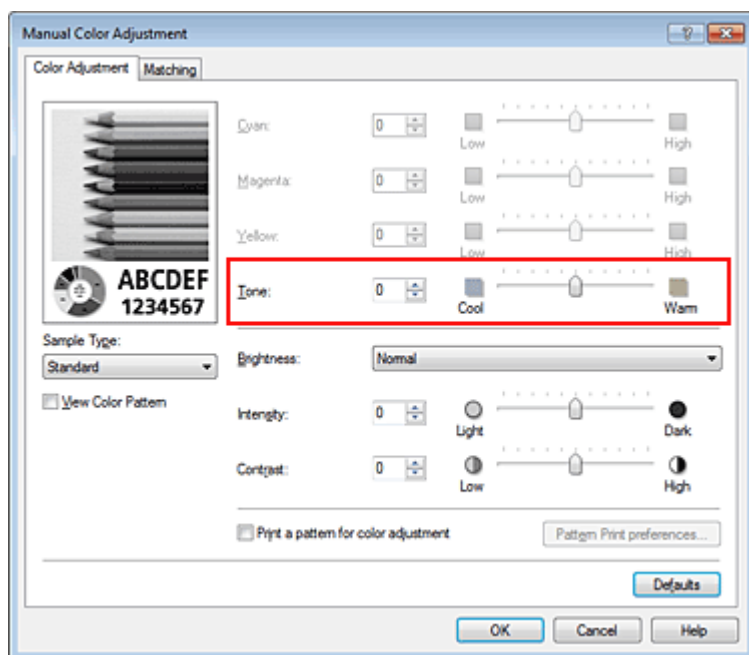

6. Завершите настройку.

Щелкните ОК на вкладке Главная (Main).

При выполнении печати данные цветного документа преобразуются в оттенки серого с помощью настраиваемых тонов. Это позволяет напечатать цветной документ в черно-белом варианте.

См. также

- Печать цветного документа в черно-белом варианте
- Настройка яркости
- Настройка интенсивности
- Настройка контрастности

[Наверх ▲](#)

Главная > Печать > Печать с компьютера > Печать с помощью используемой прикладной программы (драйвер принтера) > Изменение качества печати и коррекция графических данных > Указание режима корректировки цвета

P013

Указание режима корректировки цвета

С помощью функции Корректировка цвета задается метод настройки цветов, соответствующий типу печатаемого документа.

Как правило, драйвер принтера использует для настройки цветов режим Canon для цифровой фотопечати. При этом для печати данных используются оттенки цветов, которые предпочитает большинство людей. Этот способ подходит для печати sRGB-данных.

Чтобы выполнить печать с использованием цветового пространства графических данных (Adobe RGB или sRGB), выберите значение ICM или Сопоставление профиля ICC (ICC Profile Matching). Чтобы использовать приложение для указания ICC-профиля печати, выберите вариант Нет (None).

Порядок действий для настройки параметра Корректировка цвета описан ниже:

Задать корректировку цвета можно на вкладке Быстрая установка (Quick Setup) выбирая Фотопечать (Photo Printing) в Общеиспользуемые параметры (Commonly Used Settings), а затем выбирая Настройка цвета/интенсивности вручную (Color/Intensity Manual Adjustment) в Дополнительные функции (Additional Features).

1. Откройте окно настройки драйвера принтера.

2. Выберите настройку цветов вручную.

На вкладке Главная (Main) выберите значение Вручную (Manual) для параметра Цвет/интенсивность (Color/Intensity) и нажмите кнопку Задать... (Set...).

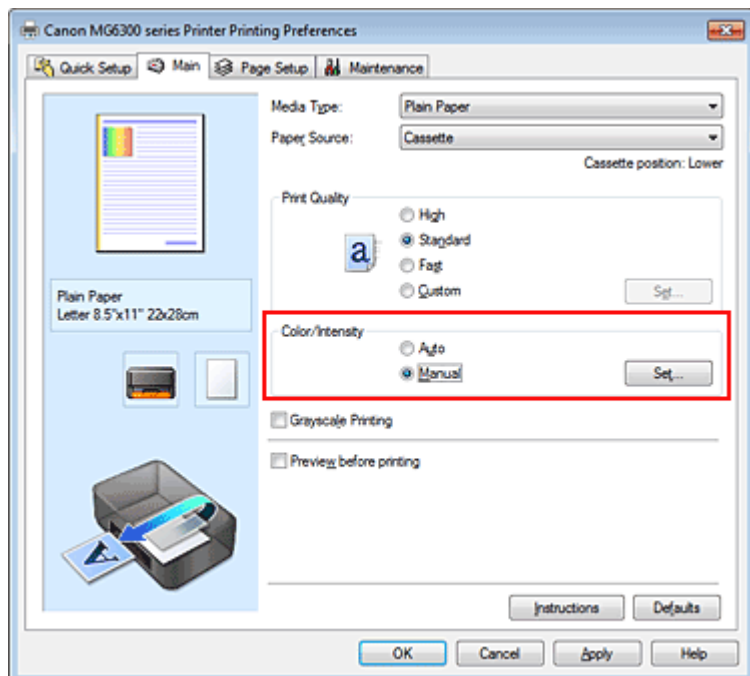

Откроется диалоговое окно Настройка цветов вручную (Manual Color Adjustment).

3. Выберите корректировку цвета.

Перейдите на вкладку Согласование (Matching), выберите настройку Корректировка цвета (Color Correction), соответствующую целям печати, и нажмите кнопку ОК.

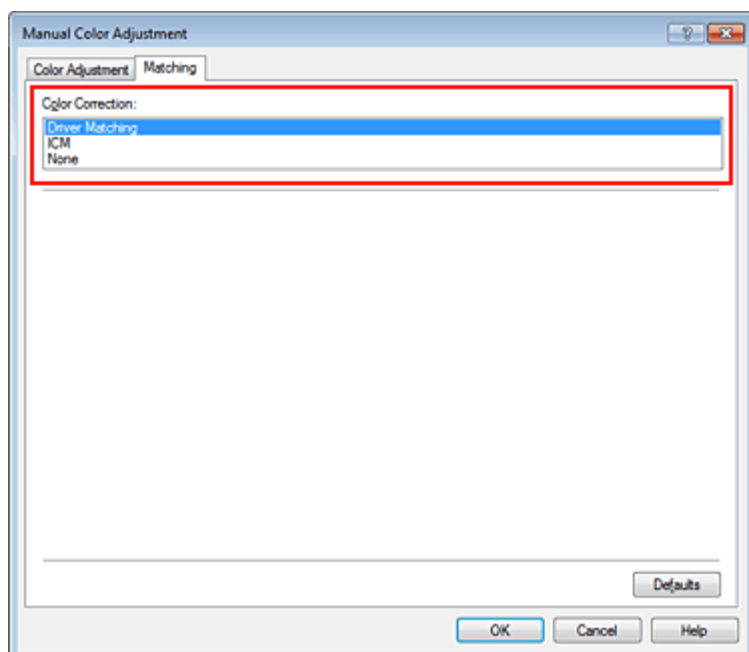

Сопоставление драйвера (Driver Matching)

Используя режим Canon для цифровой фотопечати (Canon Digital Photo Color), можно печатать sRGB-данные с применением оттенков цветов, которые предпочитает большинство людей.

ICM (Сопоставление профиля ICC (ICC Profile Matching))

Настройка цветов с помощью профиля ICC при выполнении печати.

Укажите профиль ввода или метод рендеринга, который нужно использовать.

Нет (None)

Корректировка цветов средствами драйвера принтера не выполняется. Выберите это значение, если для печати в приложении указывается отдельно созданный ICC-профиль печати или ICC-профиль печати для специальной бумаги Canon.

4. Завершите настройку.

Щелкните ОК на вкладке Главная (Main).

При печати данные документа будут напечатаны с использованием указанного способа корректировки цвета.

Внимание!

- Если функция ICM в приложении отключена, значение ICM для параметра Корректировка цвета (Color Correction) заблокировано и, возможно, принтер не сможет должным образом распечатать изображение.
- Если флажок Оттенки серого (Grayscale Printing) установлен на вкладке Главная (Main), параметр Корректировка цвета (Color Correction) затемняется и становится недоступен.

См. также

- [Оптимальная фотопечать графических данных](#)
- [Настройка цветов с помощью драйвера принтера](#)
- [Печать с использованием ICC-профилей](#)
- [Интерпретация профиля ICC](#)



Главная > Печать > Печать с компьютера > Печать с помощью используемой прикладной программы (драйвер принтера) > Изменение качества печати и коррекция графических данных > Указание режима корректировки цвета > Оптимальная фотопечать графических данных

P014

Оптимальная фотопечать графических данных

Когда мы печатаем изображения, снятые цифровыми камерами, иногда нам кажется, что оттенки при выводе на печать отличаются от тех, которые мы видим на исходном изображении или на экране монитора.

Чтобы результат печати в наибольшей степени соответствовал желаемому по оттенкам, необходимо выбрать способ печати, который лучше всего подходит для используемой прикладной программы или поставленной вами цели.

Настройка цветов

Различные устройства, например цифровые камеры, сканеры, мониторы и принтеры, воспроизводят цвета различными методами. Настройка (согласование) цветов представляет собой способ представления зависимых от устройств цветов в виде общего цветового пространства. В операционную систему Windows встроена система настройки цветов, которая называется ICM. В качестве общих цветовых пространств широко используются sRGB и Adobe RGB. Adobe RGB является более широким цветовым пространством, чем sRGB.

ICC-профили преобразуют зависимые от устройств цвета в общее цветовое пространство. Используя ICC-профиль и выполнив настройку цветов, можно очертить цветовое пространство графических данных в пределах той области воспроизведения цветов, которая доступна для данного принтера.

Выбор метода печати, соответствующего графическим данным

Рекомендуемый способ печати зависит от цветового пространства (Adobe RGB или sRGB) графических данных или используемой прикладной программы. Существуют два типовых способа печати. Проверьте, какое цветовое пространство (Adobe RGB или sRGB) графических данных и какая прикладная программа используются, затем выберите подходящий способ печати.

Настройка цветов с помощью драйвера принтера

Описывает процедуру печати sRGB-данных при помощи функции корректировки цвета драйвера принтера.

• Печать с использованием цветов Canon для цифровой фотопечати

Принтер печатает данные, используя цветовые оттенки, которые предпочитают большинство людей, добиваясь высокой контрастности и ощущения трехмерного пространства, сохраняя при этом цвета исходного изображения.

• Для печати напрямую с изменениями и исправлениями используют прикладные программы

При печати данных принтер воспроизводит едва уловимые переходы от света к тени, оставляя самые темные и самые светлые области без изменений.

При печати данных принтер использует результаты тонкой настройки, такие как настройки яркости, сделанные при помощи прикладной программы.

Печать с использованием ICC-профилей

Описывает процедуру распечатки с эффективным использованием цветового пространства sRGB или Adobe RGB.

Можно печатать с использованием общего цветового пространства, настроив прикладную программу и драйвер принтера, чтобы управление цветом соответствовало входному ICC-профилю изображения.

Метода настройки драйвера принтера может различаться в зависимости от используемой для печати прикладной программы.

Связанные разделы

- Интерпретация профиля ICC



Наверх ▲

Главная > Печать > Печать с компьютера > Печать с помощью используемой прикладной программы (драйвер принтера) > Изменение качества печати и коррекция графических данных > Указание режима корректировки цвета > Настройка цветов с помощью драйвера принтера

P015

Настройка цветов с помощью драйвера принтера

Можно задать функцию цветовой коррекции в драйвере принтера, чтобы печатать sRGB-изображения с применением оттенков, которые предпочитает большинство людей, используя режим Canon для цифровой фотопечати (Canon Digital Photo Color).

Когда печать выполняется из приложения, которое позволяет распознавать ICC-профили и указывать их, используйте ICC-профиль печати в прикладной программе и выберите настройки управления цветом.

Порядок действий для настройки цветов с помощью драйвера принтера описан ниже.

1. Откройте окно настройки драйвера принтера.

2. Выберите настройку цветов вручную.

На вкладке Главная (Main) выберите значение Вручную (Manual) для параметра Цвет/интенсивность (Color/Intensity) и нажмите кнопку Задать... (Set...).

Откроется диалоговое окно Настройка цветов вручную (Manual Color Adjustment).

3. Выберите корректировку цвета.

Перейдите на вкладку Согласование (Matching) и выберите значение Сопоставление драйвера (Driver Matching) для параметра Корректировка цвета (Color Correction).

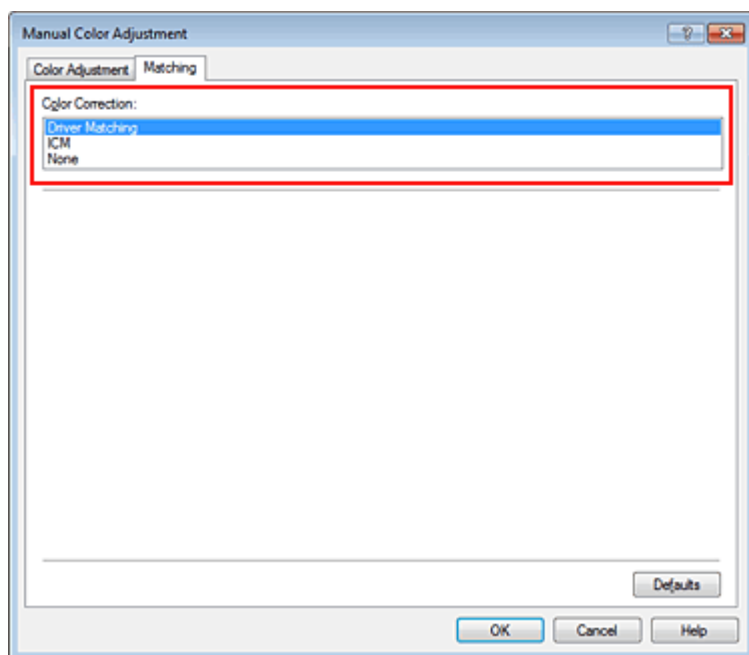

4. Выполните настройку других пунктов.

При необходимости перейдите на вкладку Настройка цветов (Color Adjustment) и настройте баланс цветов (Голубой (Cyan), Малиновый (Magenta), Желтый (Yellow)), а также задайте параметры Яркость (Brightness), Интенсивность (Intensity) и Контрастность (Contrast), после чего нажмите кнопку ОК.

5. Завершите настройку.

Щелкните ОК на вкладке Главная (Main).

При выполнении печати драйвер принтера применит заданную настройку цветов.

См. также

- Установка уровня качества печати (специального)
- Указание режима корректировки цвета
- Настройка цветового баланса
- Настройка яркости
- Настройка интенсивности
- Настройка контрастности



Наверх ▲

Главная > Печать > Печать с компьютера > Печать с помощью используемой прикладной программы (драйвер принтера) > Изменение качества печати и коррекция графических данных > Указание режима корректировки цвета > Печать с использованием ICC-профилей

P016

Печать с использованием ICC-профилей

Если для графических данных указан входной ICC-профиль, то при печати можно эффективно использовать цветовое пространство (Adobe RGB или sRGB) этих данных.

Порядок действий по настройке драйвера принтера меняется в зависимости от используемой для печати прикладной программы.

Укажите ICC-профиль из прикладной программы, которая позволяет это делать, и распечатайте данные

Когда выполняется печать исправленного и отредактированного изображения из приложения Adobe Photoshop, Canon Digital Photo Professional или другого программного обеспечения, которое позволяет указать входной ICC-профиль и ICC-профиль печати, можно печатать изображения, эффективно используя цветовое пространство входного ICC-профиля, указанного в данных изображения.

Чтобы использовать данный метод печати, пользуйтесь приложением, чтобы выбрать настройки управления цветом и указать входной ICC-профиль и ICC-профиль печати в данных изображения. Даже если используется ICC-профиль печати, созданный для определенного вида бумаги Canon в прикладной программе, убедитесь, что в приложении выбраны нужные элементы управления цветом.

Более подробные инструкции см. в руководстве пользователя используемой прикладной программы.

1. Откройте окно настройки драйвера принтера.

2. Выберите настройку цветов вручную.

На вкладке Главная (Main) выберите значение Вручную (Manual) для параметра Цвет/интенсивность (Color/Intensity) и нажмите кнопку Задать... (Set...).

Откроется диалоговое окно Настройка цветов вручную (Manual Color Adjustment).

3. Выберите корректировку цвета.

Перейдите на вкладку Согласование (Matching) и выберите Нет (None) для параметра Корректировка цвета (Color Correction).

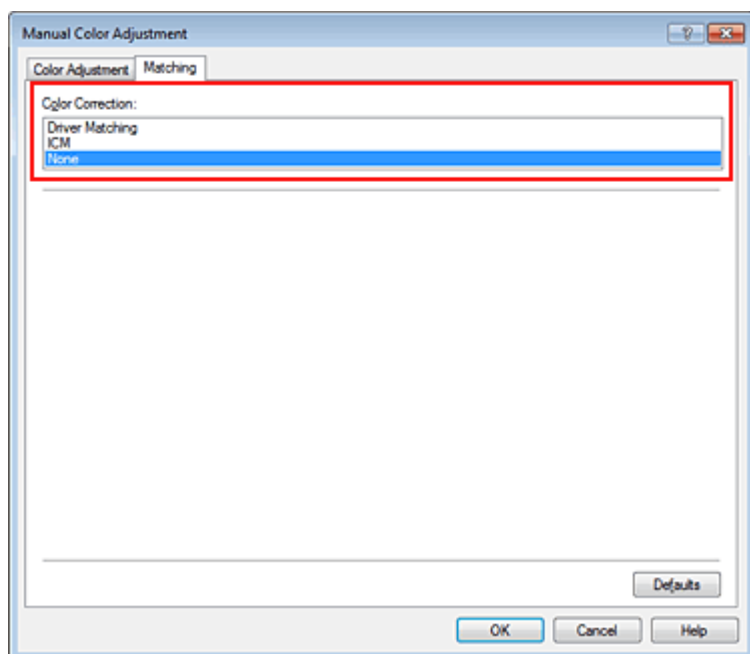

4. Выполните настройку других пунктов.

При необходимости перейдите на вкладку Настройка цветов (Color Adjustment) и настройте баланс цветов (Голубой (Cyan), Малиновый (Magenta), Желтый (Yellow)), а также задайте параметры Яркость (Brightness), Интенсивность (Intensity) и Контрастность (Contrast), после чего нажмите кнопку ОК.

5. Завершите настройку.

Щелкните ОК на вкладке Главная (Main).

При выполнении печати устройство будет использовать цветовое пространство графических данных.

Перед печатью задайте ICC-профиль с помощью драйвера принтера

Когда печать выполняется из приложения, которое не позволяет идентифицировать ICC-профили и указывать их, принтер печатает с использованием цветового пространства, указанном во входном ICC-профиле (sRGB), содержащемся в данных. Когда печатаются данные Adobe RGB, их можно напечатать с использованием цветового пространства Adobe RGB, даже если прикладная программа не поддерживает Adobe RGB.

1. Откройте окно настройки драйвера принтера.

2. Выберите настройку цветов вручную.

На вкладке Главная (Main) выберите значение Вручную (Manual) для параметра Цвет/интенсивность (Color/Intensity) и нажмите кнопку Задать... (Set...).

Откроется диалоговое окно Настройка цветов вручную (Manual Color Adjustment).

3. Выберите корректировку цвета.

Перейдите на вкладку Согласование (Matching) и выберите значение ICM (Сопоставление профиля ICC (ICC Profile Matching)) для параметра Корректировка цвета (Color Correction).

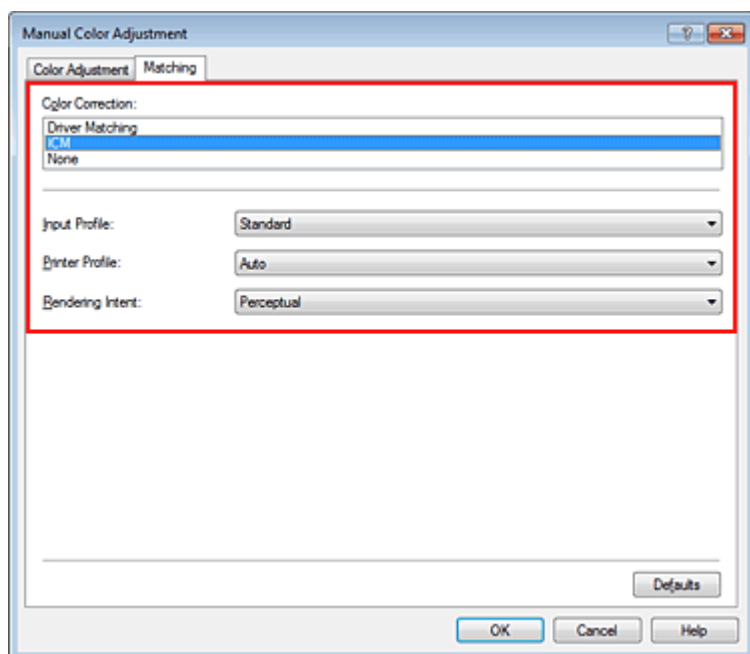

4. Выберите профиль ввода.

Выберите значение параметра Профиль ввода (Input Profile), которое соответствует цветовому пространству графических данных.

- **Для sRGB-данных или данных без ICC-профиля ввода**

Выберите значение Стандарт (Standard).

- **Для данных Adobe RGB:**

Выберите значение Adobe RGB (1998).

▶ **Внимание!**

- Если профиль ввода указывается приложением, настройка профиля ввода в драйвере принтера становится недействительной.
- Если на компьютере нет установленных ICC-профилей ввода, пункт Adobe RGB (1998) не отображается.

5. Выбор профиля принтера

Выберите Профиль принтера (Printer Profile).

- **Установка профиля принтера автоматически**

Выберите Авто (Auto).

- **Установка профиля принтера вручную**

Выберите профиль принтера, соответствующий используемому типу носителя.

6. Выберите метод рендеринга.

Выберите метод настройки цветов в Метод рендеринга (Rendering Intent).

- **Насыщенность (Saturation)**

Данный метод воспроизводит изображения еще более реалистично, чем метод Перцепционный (Perceptual).

- **Перцепционный (Perceptual)**

Этот метод воспроизводит изображения, фокусируясь на цветовых тонах, которым отдает предпочтение большинство людей. Выберите данный метод для печати фотографий.

- **Относительный колориметрический (Relative Colorimetric)**

Когда изображение преобразуется в цветовое пространство принтера, этот метод конвертирует изображение таким образом, что воспроизводимые цвета становятся максимально приближены к общей цветовой области. Выберите данный метод для печати изображения с цветовыми данными, близкими к оригинальной цветовой палитре.

- **Абсолютный колориметрический (Absolute Colorimetric)**

При выборе метода Относительный колориметрический (Relative Colorimetric) белые участки остаются белыми как бумага, на которой выполняется печать (цвет фона). Однако при выборе метода Абсолютный колориметрический (Absolute Colorimetric) белые участки изменяют цвет в зависимости от данных изображения.

Внимание!

- При работе в операционных системах Windows XP SP2 или Windows XP SP3 данная функция недоступна.

7. Выполните настройку других пунктов.

При необходимости перейдите на вкладку Настройка цветов (Color Adjustment) и настройте баланс цветов (Голубой (Cyan), Малиновый (Magenta), Желтый (Yellow)), а также задайте параметры Яркость (Brightness), Интенсивность (Intensity) и Контрастность (Contrast), после чего нажмите кнопку ОК.

8. Завершите настройку.

Щелкните ОК на вкладке Главная (Main).

При выполнении печати устройство будет использовать цветовое пространство графических данных.

См. также

- Установка уровня качества печати (специального)
- Указание режима корректировки цвета
- Настройка цветового баланса
- Настройка яркости
- Настройка интенсивности
- Настройка контрастности



Наверх ▲

Главная > Печать > Печать с компьютера > Печать с помощью используемой прикладной программы (драйвер принтера) > Изменение качества печати и коррекция графических данных > Указание режима корректировки цвета > Интерпретация профиля ICC

P049

Интерпретация профиля ICC

При необходимости указания профиля устройства выберите ICC-профиль для бумаги для печати.

ICC-профили, установленные для данного устройства, выглядят следующим образом.

Canon XXXXX PR 1
(1) (2) (3)

- (1) название модели принтера.
- (2) тип носителя. Данная запись относится к следующему типу носителя:

GL: Фотобумага для печати Plus Glossy II

PT: Photo Paper Pro Platinum

SG/LU: Photo Paper Plus Semi-gloss / Photo Paper Pro Luster

MP: Matte Photo Paper

Other Fine Art Paper: Другая бумага Fine Art

- (3) качество печати.
Качество печати делится на 5 уровней — от высокой скорости до высокого качества. По мере уменьшения номера качество печати возрастает. Данное значение соответствует положению на ползунке в диалоговом окне Другое (Custom) драйвера принтера.



Наверх ▲

Главная > Печать > Печать с компьютера > Печать с помощью используемой прикладной программы (драйвер принтера) > Изменение качества печати и коррекция графических данных > Настройка цветового баланса

P017

Настройка цветового баланса

Во время печати можно настроить оттенки цветов.

Поскольку эта функция настраивает цветовой баланс путем изменения соотношения чернил для каждого цвета, она меняет общий цветовой баланс документа. Если нужно значительно изменить баланс цветов, используйте прикладную программу. Используйте драйвер принтера только для незначительного изменения баланса цвета.

В следующем примере показана ситуация, когда цветовой баланс используется для усиления голубого и ослабления желтого, то есть в целом цвета становятся более однотипными.

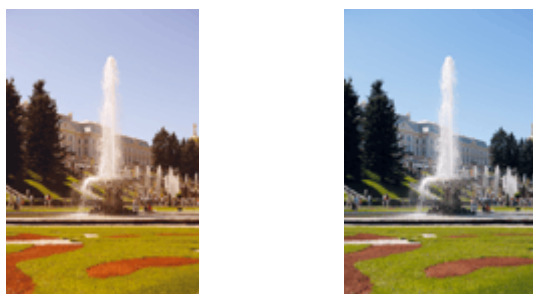

Без настройки Выполните настройку цветового баланса

Настройка цветового баланса осуществляется следующим образом:

Задать цветовой баланс можно на вкладке Быстрая установка (Quick Setup) выбирая Фотопечать (Photo Printing) в Общеиспользуемые параметры (Commonly Used Settings), а затем выбирая Настройка цвета/интенсивности вручную (Color/Intensity Manual Adjustment) в Дополнительные функции (Additional Features).

1. Откройте **окно настройки драйвера принтера**.

2. Выберите **настройку цветов вручную**

На вкладке Главная (Main) выберите значение Вручную (Manual) для параметра Цвет/интенсивность (Color/Intensity) и нажмите кнопку Задать... (Set...).

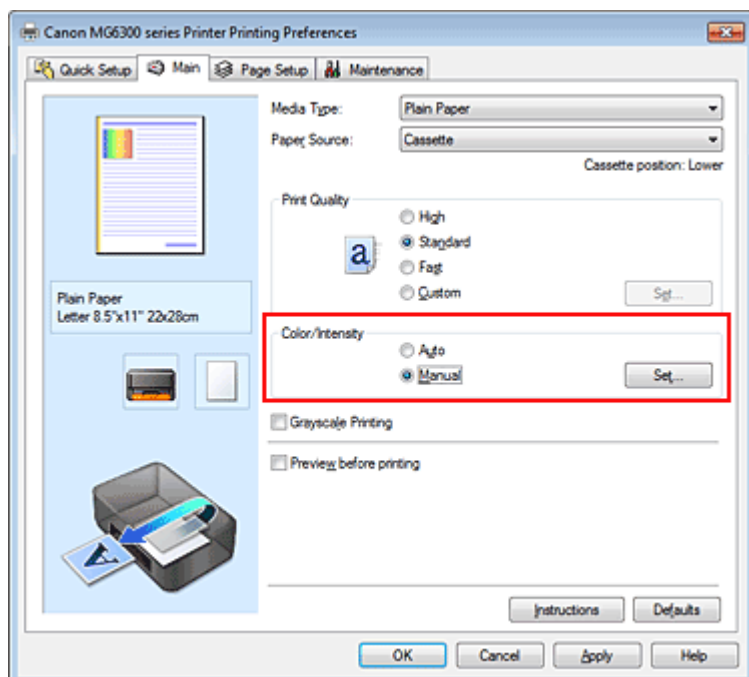

Откроется диалоговое окно Настройка цветов вручную (Manual Color Adjustment).

3. Выполните настройку цветового баланса

Для следующих цветов имеются отдельные регуляторы: Голубой (Cyan), Малиновый (Magenta) и Желтый (Yellow). Каждый цвет становится интенсивнее при перемещении соответствующего регулятора вправо. Если переместить соответствующий регулятор влево, интенсивность цвета уменьшится. Например, если голубой цвет становится слабее, красный выделяется сильнее.

Можно также непосредственно ввести значение, определяющее положение регулятора.

Введите значение в диапазоне от –50 до 50. Текущие параметры отображаются в окне просмотра настроек в левой части окна драйвера принтера.

После настройки каждого цвета нажмите кнопку ОК.

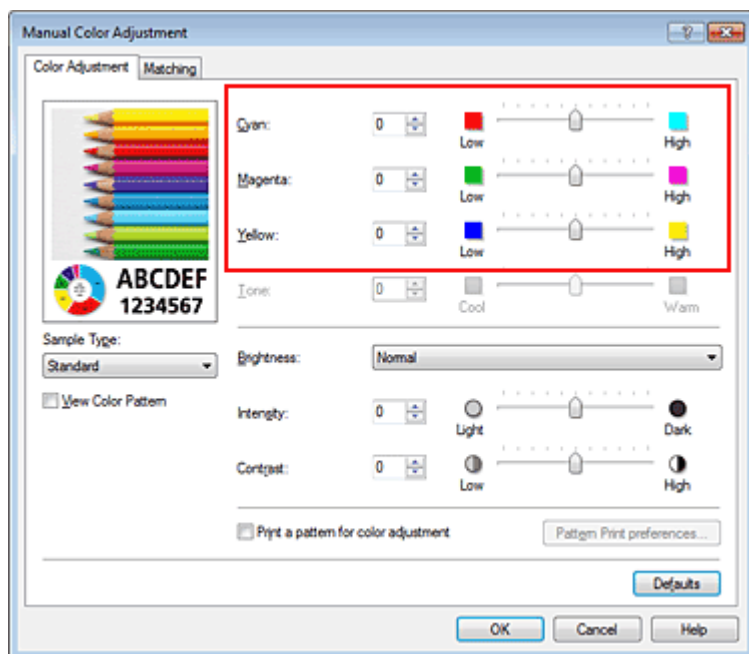

Внимание!

- Передвигайте регулятор постепенно.

4. Завершите настройку

Щелкните ОК на вкладке Главная (Main).

При выполнении печати документ будет напечатан в соответствии с настройкой цветового баланса.

Внимание!

- Когда флажок Оттенки серого (Grayscale Printing) установлен на вкладке Главная (Main), цвета Голубой (Cyan), Малиновый (Magenta) и Желтый (Yellow) затемняются и становятся недоступны.

См. также

- Установка уровня качества печати (специального)
- Указание режима корректировки цвета
- Настройка баланса цветов с использованием примерных образцов (драйвер принтера)
- Настройка яркости
- Настройка интенсивности
- Настройка контрастности
- Настройка интенсивности/контраста с использованием примерных образцов (драйвер принтера)

Главная > Печать > Печать с компьютера > Печать с помощью используемой прикладной программы (драйвер принтера) > Изменение качества печати и коррекция графических данных > Настройка баланса цветов с использованием примерных образцов (драйвер принтера)

P416

Настройка баланса цветов с использованием примерных образцов (драйвер принтера)

Можно просмотреть результаты печати образца и настроить баланс цветов.

Если изменить баланс цветов или интенсивность/контрастность документа, с помощью функции печати образца результаты настройки будут напечатаны в списке вместе со значениями настройки.

Ниже описывается процедура настройки баланса цветов с одновременным просмотром образца.

1. Откройте **окно настройки драйвера принтера**.

2. Выберите **настройку цветов вручную**.

На вкладке Главная (Main) выберите значение Вручную (Manual) для параметра Цвет/интенсивность (Color/Intensity) и нажмите кнопку Задать... (Set...).

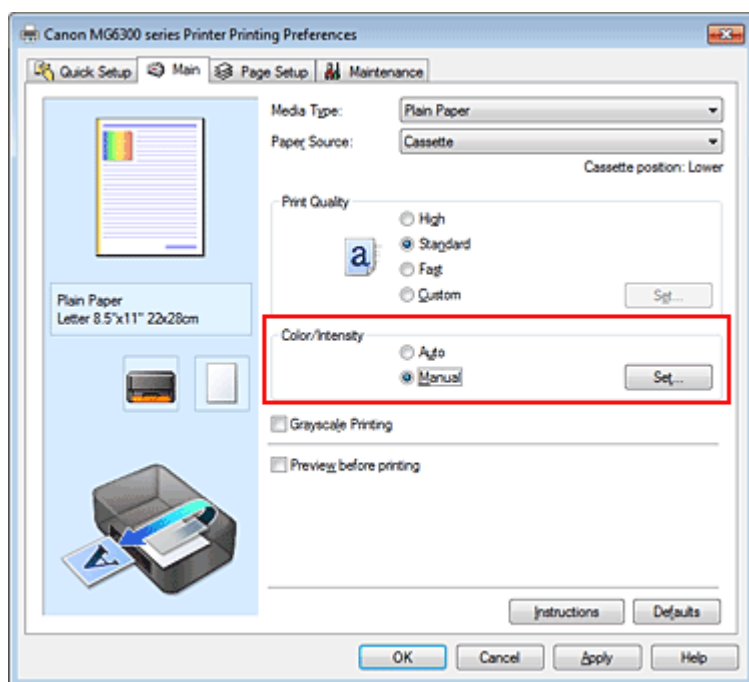

Откроется диалоговое окно Настройка цветов вручную (Manual Color Adjustment).

3. Выбор печати образца

На вкладке Настройка цветов (Color Adjustment) установите флажок Напечатать образец настройки цветов (Print a pattern for color adjustment) и щелкните Параметры печати образца... (Pattern Print preferences...).

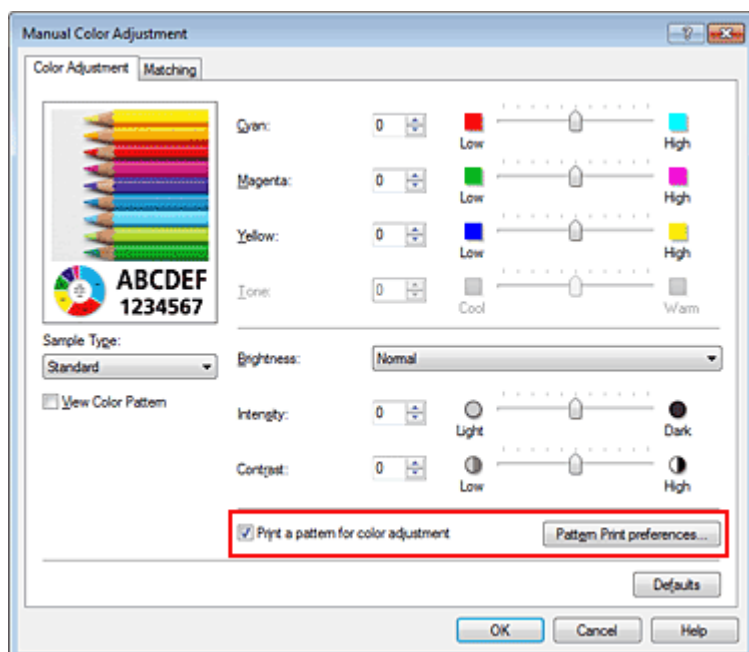

4. Установка печати образца

Когда откроется диалоговое окно Печать образца (Pattern Print), укажите следующие параметры, а затем нажмите кнопку ОК.

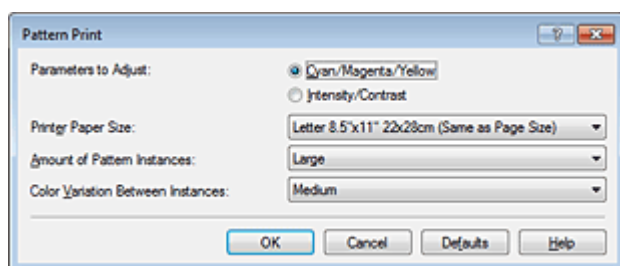

Параметры для настройки (Parameters to Adjust)

Выберите Голубой/Малиновый/Желтый (Cyan/Magenta/Yellow).

Внимание!

- Когда на вкладке Главная (Main) установлен флажок Оттенки серого (Grayscale Printing), параметры Голубой/Малиновый/Желтый (Cyan/Magenta/Yellow) затемняются и становятся недоступны.

Размер бумаги (Printer Paper Size)

Выберите размер бумаги, который будет использоваться при печати образца.

Примечание.

- В зависимости от размера бумаги, выбранного на вкладке Страница (Page Setup), могут быть недоступны для выбора размеры.

Число экземпляров образца (Amount of Pattern Instances)

Выберите Самый крупный (Largest), Крупный (Large) или Мелкий (Small), чтобы задать количество печатаемых образцов.

Примечание.

- Значения Самый крупный (Largest) и Крупный (Large) нельзя выбрать, если установлены определенные размеры бумаги или выходные размеры бумаги.

Вариация цвета между экземплярами (Color Variation Between Instances)

Задайте объем изменения цвета между соседними образцами.

Примечание.

- При выборе значения Значительное (Large) размер приблизительно вдвое больше, чем при выборе значения Среднее (Medium), а при выборе значения Незначительное (Small) — примерно вдвое меньше, чем при выборе значения Среднее (Medium).

5. Проверка результатов печати образца

На вкладке Настройка цветов (Color Adjustment) выберите ОК, чтобы закрыть диалоговое окно Настройка цветов вручную (Manual Color Adjustment).

На вкладке Главная (Main) выберите ОК, а затем выполните печать. После этого устройство распечатает образец, на котором задается центральное значение баланса цветов.



6. Настройка баланса цветов

Просмотрите результаты печати и выберите лучшее изображение. Затем введите показатели баланса цветов, указанные в нижней части данного изображения, в поля Голубой (Cyan), Малиновый (Magenta) и Желтый (Yellow) на вкладке Настройка цветов (Color Adjustment).

Снимите флажок Напечатать образец настройки цветов (Print a pattern for color adjustment) и нажмите кнопку ОК.

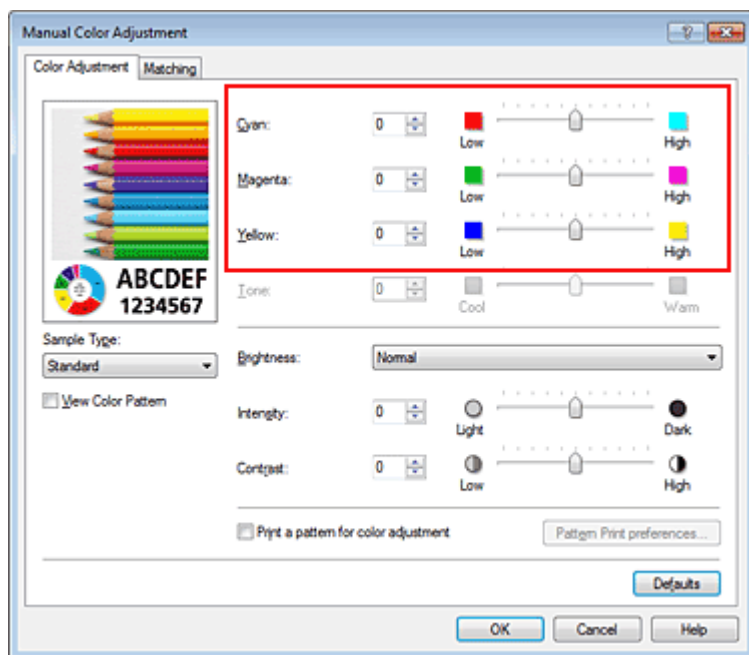

Примечание.

- Задать цветовой баланс можно на вкладке Быстрая установка (Quick Setup) выбирая Фотопечать (Photo Printing) в Общеиспользуемые параметры (Commonly Used Settings), а затем выбирая Настройка цвета/интенсивности вручную (Color/Intensity Manual Adjustment) в Дополнительные функции (Additional Features).

7. Завершите настройку.

Щелкните ОК на вкладке Главная (Main).

Затем при печати документ будет напечатан в соответствии с балансом цветов, настроенным с помощью функции печати образца.

Внимание!

- Когда на вкладке Настройка цветов (Color Adjustment) установлен флажок Напечатать образец настройки цветов (Print a pattern for color adjustment), следующие параметры затемняются и становятся недоступны для задания.
 - Предварительный просмотр (Preview before printing) на вкладке Главная (Main)
 - Сторона переплета (Stapling Side) и Указание поля... (Specify Margin...) на вкладке Страница (Page Setup) (если задана настройка Двухсторонняя печать (Duplex Printing), можно установить только параметр Сторона переплета (Stapling Side))
- Образец можно напечатать только в том случае, если для параметра Макет страницы (Page Layout) на вкладке Страница (Page Setup) установлено значение Норм. размер (Normal-size) или Без полей (Borderless).
- Когда флажок Оттенки серого (Grayscale Printing) установлен на вкладке Главная (Main), цвета Голубой (Cyan), Малиновый (Magenta) и Желтый (Yellow) затемняются и становятся недоступны.

См. также

- [Настройка цветового баланса](#)
- [Настройка интенсивности](#)
- [Настройка контрастности](#)
- [Настройка интенсивности/контраста с использованием примерных образцов \(драйвер принтера\)](#)

[Наверх ▲](#)

Главная > Печать > Печать с компьютера > Печать с помощью используемой прикладной программы (драйвер принтера) > Изменение качества печати и коррекция графических данных > Настройка яркости

P018

Настройка яркости

Можно изменить общую яркость графических данных при печати.

Эта функция не меняет чистый белый или чистый черный цвет, но меняет яркость промежуточных цветов.

В приведенном ниже примере показаны результаты печати при изменении значения яркости.



Выбрано значение Светлая (Light)



Выбрано значение Обычн. (Normal)



Выбрано значение Темная (Dark)

Настройка яркости осуществляется следующим образом:

Задать яркость можно на вкладке Быстрая установка (Quick Setup) выбирая Фотопечать (Photo Printing) в Общеиспользуемые параметры (Commonly Used Settings), а затем выбирая Настройка цвета/интенсивности вручную (Color/Intensity Manual Adjustment) в Дополнительные функции (Additional Features).

1. Откройте окно настройки драйвера принтера.

2. Выберите настройку цветов вручную.

На вкладке Главная (Main) выберите значение Вручную (Manual) для параметра Цвет/интенсивность (Color/Intensity) и нажмите кнопку Задать... (Set...).

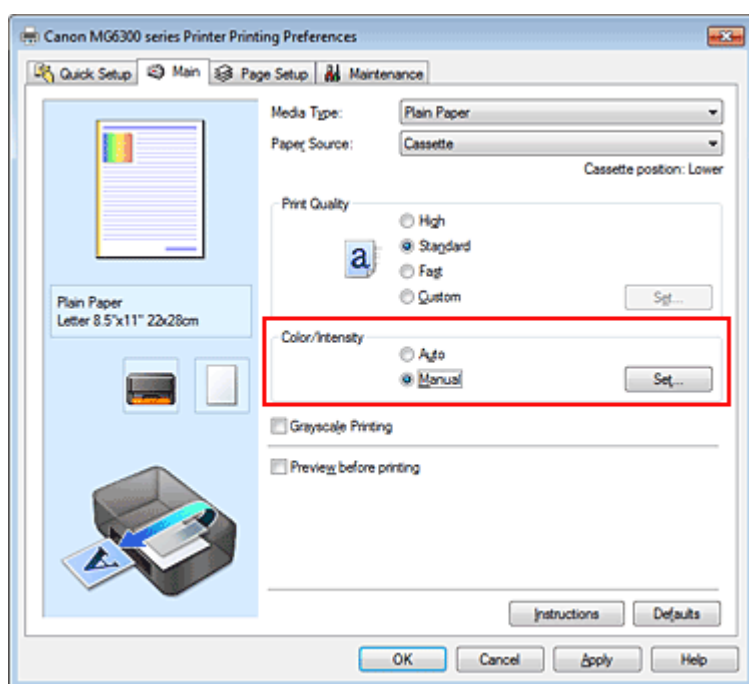

Откроется диалоговое окно Настройка цветов вручную (Manual Color Adjustment).

3. Укажите яркость.

Выберите значение Светлая (Light), Обычн. (Normal) или Темная (Dark) для параметра

Яркость (Brightness) и нажмите кнопку ОК. Текущие параметры отображаются в окне просмотра настроек в левой части окна драйвера принтера.

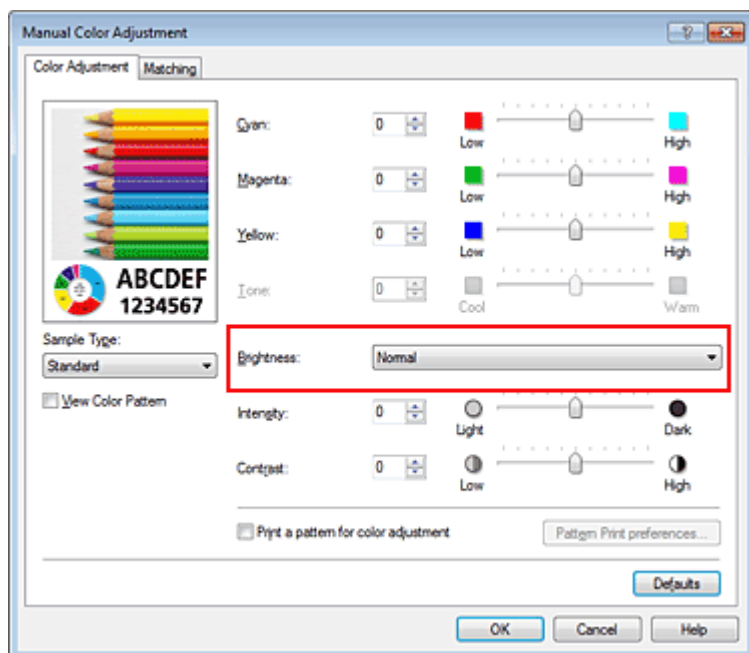

4. Завершите настройку.

Щелкните ОК на вкладке Главная (Main).

Когда печать будет запущена, данные будут напечатаны с указанной яркостью.

См. также

- Установка уровня качества печати (специального)
- Указание режима корректировки цвета
- Настройка цветового баланса
- Настройка интенсивности
- Настройка контрастности

Наверх ▲

Главная > Печать > Печать с компьютера > Печать с помощью используемой прикладной программы (драйвер принтера) > Изменение качества печати и коррекция графических данных > Настройка интенсивности

P019

Настройка интенсивности

Можно ослаблять (делать ярче) или усиливать (делать темнее) цвета всего изображения при печати.

На следующем примере показано напечатанное с повышенной интенсивностью изображение, в котором все цвета стали более интенсивными.



Без настройки



Более высокая интенсивность

Настройка интенсивности осуществляется следующим образом:

Задать интенсивность можно на вкладке Быстрая установка (Quick Setup) выбирая Фотопечать (Photo Printing) в Общеиспользуемые параметры (Commonly Used Settings), а затем выбирая Настройка цвета/интенсивности вручную (Color/Intensity Manual Adjustment) в Дополнительные функции (Additional Features).

1. Откройте окно настройки драйвера принтера.

2. Выберите настройку цветов вручную.

На вкладке Главная (Main) выберите значение Вручную (Manual) для параметра Цвет/интенсивность (Color/Intensity) и нажмите кнопку Задать... (Set...).

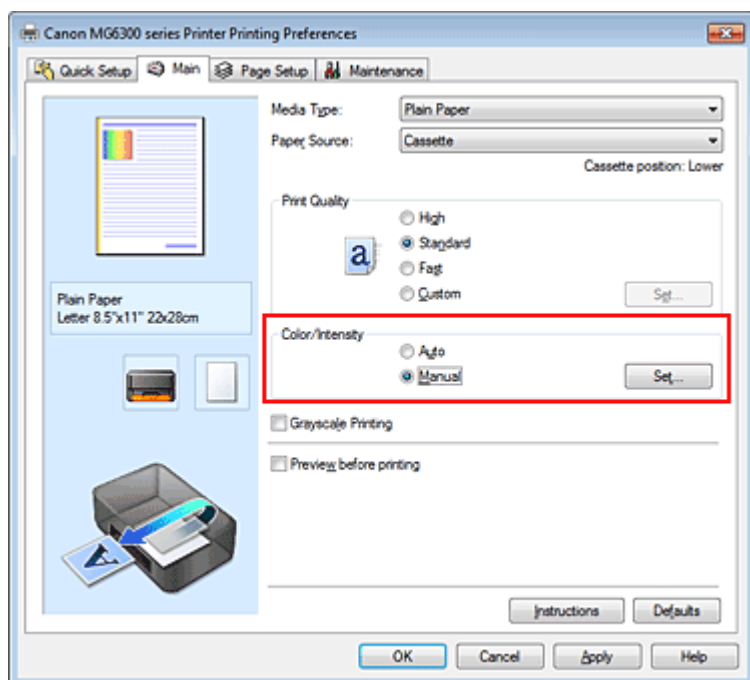

Откроется диалоговое окно Настройка цветов вручную (Manual Color Adjustment).

3. Выполните настройку интенсивности.

Перемещение регулятора Интенсивность (Intensity) вправо делает цвета интенсивнее (темнее), а перемещение регулятора влево делает цвета слабее (ярче).

Можно также непосредственно ввести значение, определяющее положение регулятора.

Введите значение в диапазоне от –50 до 50. Текущие параметры отображаются в окне просмотра настроек в левой части окна драйвера принтера.

После настройки каждого цвета нажмите кнопку ОК.

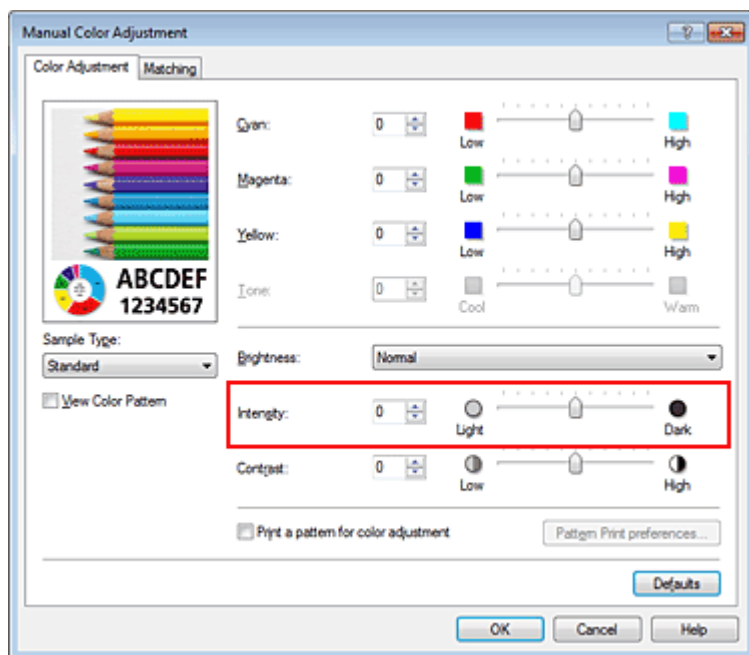

Внимание!

- Передвигайте регулятор постепенно.

4. Завершите настройку.

Щелкните ОК на вкладке Главная (Main).

При запуске печати графические данные будут напечатаны в соответствии с заданной интенсивностью.

См. также

- Установка уровня качества печати (специального)
- Указание режима корректировки цвета
- Настройка цветового баланса
- Настройка баланса цветов с использованием примерных образцов (драйвер принтера)
- Настройка яркости
- Настройка контрастности
- Настройка интенсивности/контраста с использованием примерных образцов (драйвер принтера)

Наверх ▲

Главная > Печать > Печать с компьютера > Печать с помощью используемой прикладной программы (драйвер принтера) > Изменение качества печати и коррекция графических данных > Настройка контрастности

P020

Настройка контрастности

Во время печати можно настроить контрастность изображения.

Чтобы сделать различия между светлыми и темными частями изображений более заметными и отчетливыми, увеличьте контрастность. И наоборот, чтобы сделать различия между светлыми и темными частями изображений менее заметными и менее отчетливыми, уменьшите контрастность.



Без настройки

Настройка контрастности

Настройка контрастности осуществляется следующим образом:

Задать контраст можно на вкладке Быстрая установка (Quick Setup) выбирая Фотопечать (Photo Printing) в Общеиспользуемые параметры (Commonly Used Settings), а затем выбирая Настройка цвета/интенсивности вручную (Color/Intensity Manual Adjustment) в Дополнительные функции (Additional Features).

1. Откройте **окно настройки драйвера принтера.**

2. Выберите настройку цветов вручную

На вкладке Главная (Main) выберите значение Вручную (Manual) для параметра Цвет/интенсивность (Color/Intensity) и нажмите кнопку Задать... (Set...).

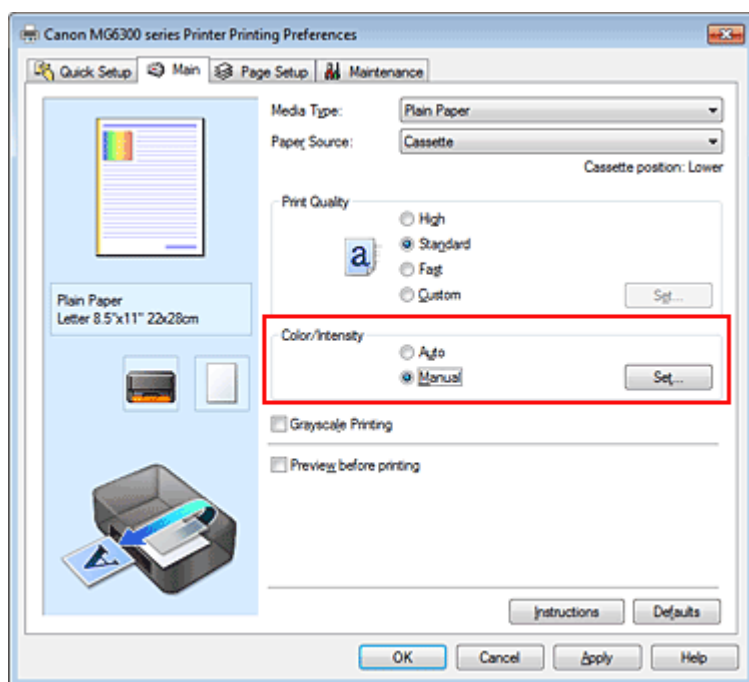

Откроется диалоговое окно Настройка цветов вручную (Manual Color Adjustment).

3. Настройка контрастности

Перемещение регулятора Контрастность (Contrast) вправо повышает контрастность, а

перемещение этого регулятора влево понижает контрастность.

Можно также непосредственно ввести значение, определяющее положение регулятора.

Введите значение в диапазоне от –50 до 50. Текущие параметры отображаются в окне просмотра настроек в левой части окна драйвера принтера.

После настройки каждого цвета нажмите кнопку ОК.

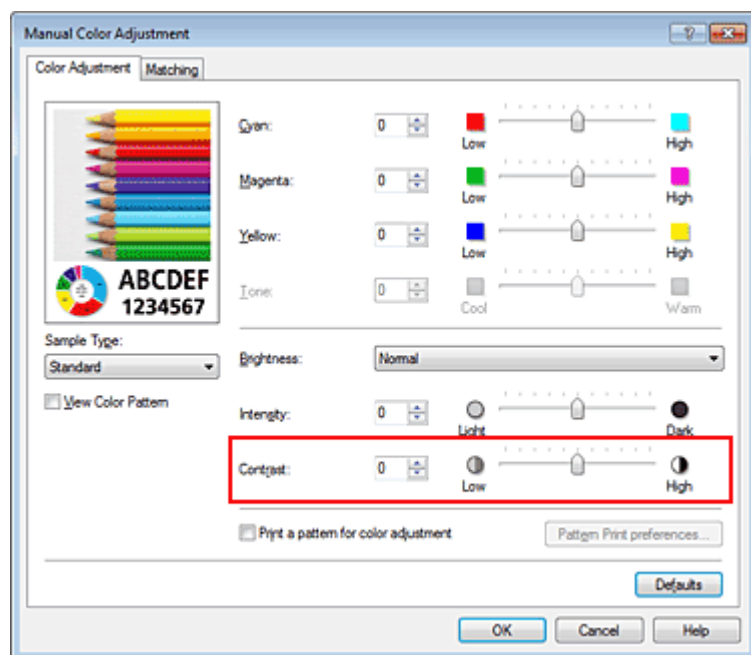

Внимание!

- Передвигайте регулятор постепенно.

4. Завершите настройку

Щелкните ОК на вкладке Главная (Main).

При запуске печати изображение будет напечатано в соответствии с заданной контрастностью.

См. также

- Установка уровня качества печати (специального)
- Указание режима корректировки цвета
- Настройка цветового баланса
- Настройка баланса цветов с использованием примерных образцов (драйвер принтера)
- Настройка яркости
- Настройка интенсивности
- Настройка интенсивности/контраста с использованием примерных образцов (драйвер принтера)

Наверх ▲

Главная > Печать > Печать с компьютера > Печать с помощью используемой прикладной программы (драйвер принтера) > Изменение качества печати и коррекция графических данных > Настройка интенсивности/контраста с использованием примерных образцов (драйвер принтера)

P719

Настройка интенсивности/контраста с использованием примерных образцов (драйвер принтера)

Можно просмотреть результаты печати образца и настроить интенсивность/контраст. Если изменить баланс цветов или интенсивность/контрастность документа, с помощью функции печати образца результаты настройки будут напечатаны в списке вместе со значениями настройки.

Ниже описывается процедура настройки интенсивности/контраста с одновременным просмотром образца.

1. Откройте **окно настройки драйвера принтера**.

2. Выберите настройку цветов вручную.

На вкладке Главная (Main) выберите значение Вручную (Manual) для параметра Цвет/интенсивность (Color/Intensity) и нажмите кнопку Задать... (Set...).

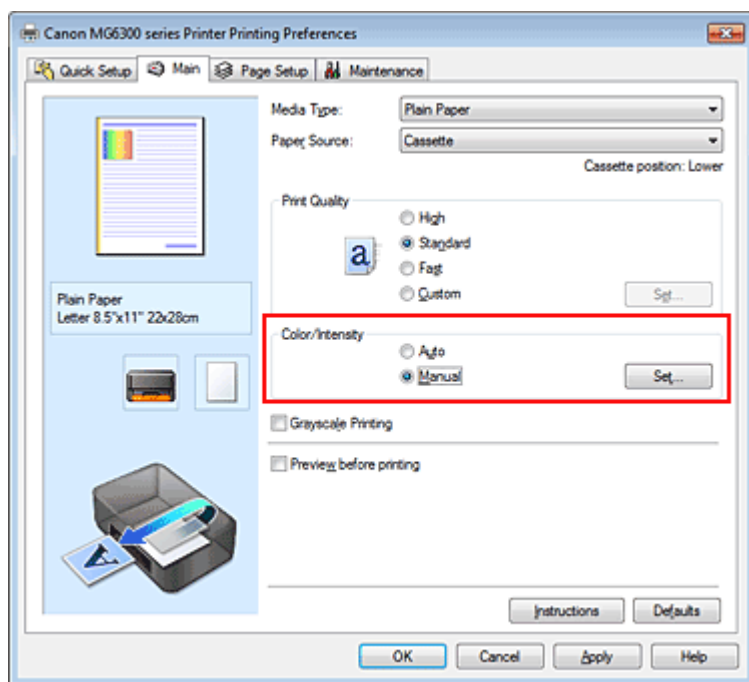

Откроется диалоговое окно Настройка цветов вручную (Manual Color Adjustment).

3. Выбор печати образца

На вкладке Настройка цветов (Color Adjustment) установите флажок Напечатать образец настройки цветов (Print a pattern for color adjustment) и щелкните Параметры печати образца... (Pattern Print preferences...).

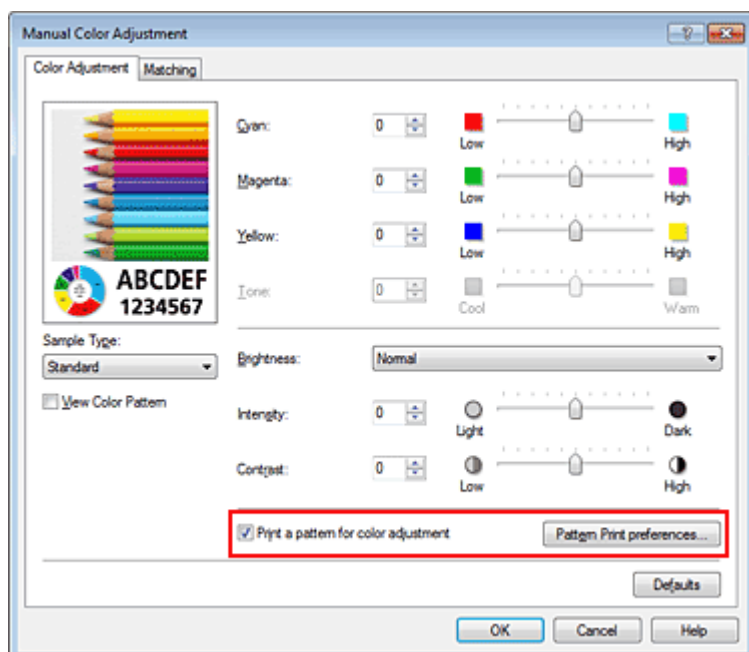

4. Установка печати образца

Когда откроется диалоговое окно Печать образца (Pattern Print), укажите следующие параметры, а затем нажмите кнопку ОК.

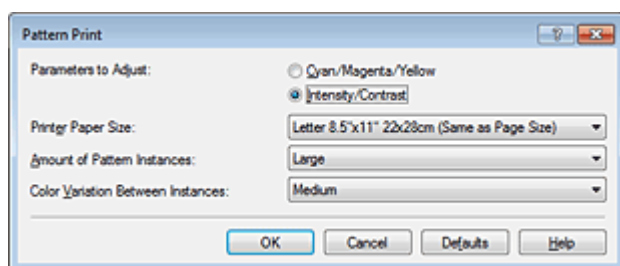

Параметры для настройки (Parameters to Adjust)

Выберите Интенсивность/Контрастность (Intensity/Contrast).

Размер бумаги (Printer Paper Size)

Выберите размер бумаги, который будет использоваться при печати образца.

Примечание.

- В зависимости от размера бумаги, выбранного на вкладке Страница (Page Setup), могут быть недоступные для выбора размеры.

Число экземпляров образца (Amount of Pattern Instances)

Выберите Самый крупный (Largest), Крупный (Large) или Мелкий (Small), чтобы задать количество печатаемых образцов.

Примечание.

- Значения Самый крупный (Largest) и Крупный (Large) нельзя выбрать, если установлены определенные размеры бумаги или выходные размеры бумаги.

Вариация цвета между экземплярами (Color Variation Between Instances)

Задайте объем изменения цвета между соседними образцами.

Примечание.

- При выборе значения Значительное (Large) размер приблизительно вдвое больше, чем при выборе значения Среднее (Medium), а при выборе значения Незначительное (Small) — примерно вдвое меньше, чем при выборе значения Среднее (Medium).

5. Проверка результатов печати образца

На вкладке Настройка цветов (Color Adjustment) выберите ОК, чтобы закрыть диалоговое окно Настройка цветов вручную (Manual Color Adjustment).

На вкладке Главная (Main) выберите ОК, а затем выполните печать. После этого устройство распечатает образец, на котором задается центральное значение интенсивности/контраста.

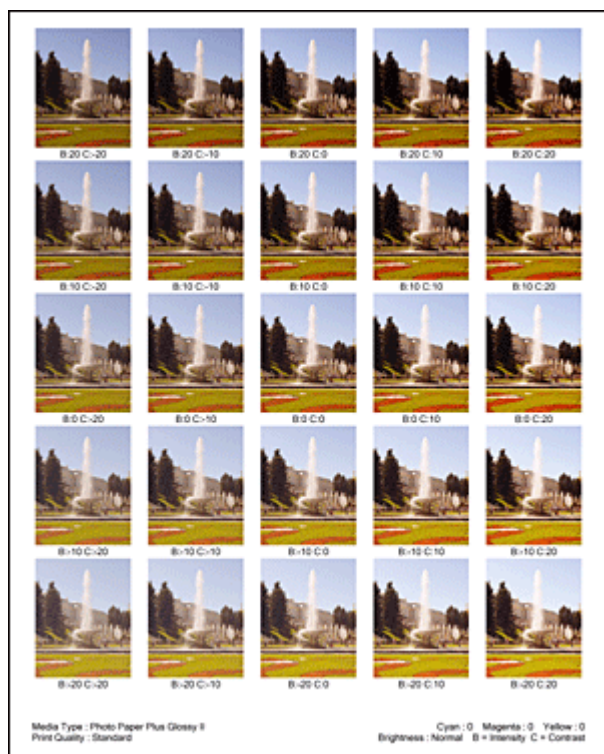

6. Настройка интенсивности/контраста

Просмотрите результаты печати и выберите лучшее изображение. Затем введите показатели интенсивности/контраста, указанные в нижней части данного изображения, в поля Интенсивность (Intensity) и Контрастность (Contrast) на вкладке Настройка цветов (Color Adjustment).

Снимите флажок Напечатать образец настройки цветов (Print a pattern for color adjustment) и нажмите кнопку ОК.

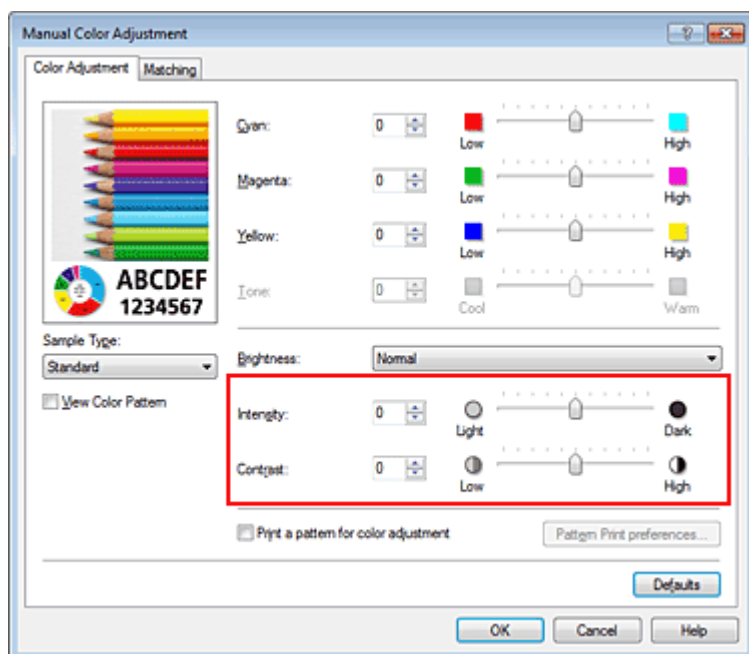

Примечание.

- Интенсивность/контраст можно также установить на вкладке Быстрая установка (Quick Setup), последовательно выбрав пункты Фотопечать (Photo Printing) в разделе Общеиспользуемые параметры (Commonly Used Settings) и Настройка цвета/интенсивности вручную (Color/Intensity Manual Adjustment) в разделе Дополнительные функции (Additional Features).

7. Завершите настройку.

Щелкните ОК на вкладке Главная (Main).

Затем при печати документ будет напечатан в соответствии с интенсивностью/контрастом, настроенными с помощью функции печати образца.

Внимание!

- Когда на вкладке Настройка цветов (Color Adjustment) установлен флажок Напечатать образец настройки цветов (Print a pattern for color adjustment), следующие параметры затемняются и становятся недоступны для задания.
 - Предварительный просмотр (Preview before printing) на вкладке Главная (Main)
 - Сторона переплета (Stapling Side) и Указание поля... (Specify Margin...) на вкладке Страница (Page Setup) (если задана настройка Двухсторонняя печать (Duplex Printing), можно установить только параметр Сторона переплета (Stapling Side))
- Образец можно напечатать только в том случае, если для параметра Макет страницы (Page Layout) на вкладке Страница (Page Setup) установлено значение Норм. размер (Normal-size) или Без полей (Borderless).

См. также

- [Настройка цветового баланса](#)
- [Настройка баланса цветов с использованием примерных образцов \(драйвер принтера\)](#)
- [Настройка интенсивности](#)
- [Настройка контрастности](#)

[Наверх ▲](#)

Главная > Печать > Печать с компьютера > Печать с помощью используемой прикладной программы (драйвер принтера) > Общие сведения о драйвере принтера

Общие сведения о драйвере принтера

- [Операции драйвера принтера](#)
- [Драйвер принтера Canon IJ](#)
- [Как открыть окно настройки драйвера принтера](#)
- [Вкладка «Обслуживание»](#)
- [Монитор состояния Canon IJ](#)
- [Проверка уровня чернил с компьютера](#)
- [Предварительный просмотр в Canon IJ](#)
- [Удаление ненужного задания печати](#)
- [Инструкции по эксплуатации \(Драйвер принтера\)](#)

[Наверх ▲](#)



Операции драйвера принтера

MA-8974-V1.00



| Инструкции по эксплуатации (Драйвер принтера) | Порядок использования электронных руководств, процедуры печати |

Печать с применением простой настройки

Настройка типа носителя с помощью драйвера принтера

Различные способы печати

Настройка размера и ориентации страницы

Настройка количества копий и порядка печати страниц

Настройка поля для переплета

Выполнение печати без полей

Печать по размеру бумаги

Печать с масштабированием

Печать на развороте

Печать в виде плитки/постера

Печать буклета

Двухсторонняя печать

Печать штампа и фона

Настройка печати конверта

Просмотр на экране подготовленного к печати материала

Настройка размера бумаги (специальный размер бумаги)

Редактирование документа для печати или повторная печать из журнала печати

Изменение качества печати и коррекция графических данных

Установка уровня качества печати (специального)

Печать цветного документа в черно-белом варианте

Настройка тона

Указание режима корректировки цвета

Настройка цветового баланса

Настройка баланса цветов с использованием примерных образцов (драйвер принтера)

Настройка яркости

Настройка интенсивности

Настройка контрастности

Настройка интенсивности/контраста с использованием примерных образцов (драйвер принтера)

Общие сведения о драйвере принтера

Драйвер принтера Canon IJ

Как открыть окно настройки драйвера принтера

Вкладка «Обслуживание»

Монитор состояния Canon IJ

Проверка уровня чернил с компьютера

Предварительный просмотр в Canon IJ

Удаление ненужного задания печати

Обновление драйверов MP Drivers

Получение последней версии MP Drivers

Удаление ненужных драйверов MP Drivers

Перед установкой MP Drivers

Установка MP Drivers

Обслуживание с компьютера

Очистка печатающих головок с компьютера

Очистка подающих роликов с компьютера

Выравнивание печатающих головок с компьютера

Использование компьютера для печати образца проверки сопел

Очистка внутренних компонентов устройства

Изменение настроек устройства с компьютера

Изменение параметров печати

Регистрация профиля часто используемой конфигурации печати

Управление питанием устройства

Уменьшение издаваемого устройством шума

Изменение режима работы устройства

Главная > Печать > Печать с компьютера > Печать с помощью используемой прикладной программы (драйвер принтера) > Общие сведения о драйвере принтера > Драйвер принтера Canon IJ

P025

Драйвер принтера Canon IJ

Драйвер принтера Canon IJ (далее именуемый «драйвер принтера») — это программное обеспечение, которое устанавливается на компьютер для печати данных с помощью этого устройства.

Драйвер принтера преобразует данные, подготовленные к печати прикладной программой, в формат, распознаваемый принтером, и отправляет преобразованные данные на принтер.

Поскольку различные модели поддерживают разные форматы данных печати, необходим драйвер принтера, соответствующий используемой модели.

Типы драйвера принтера

В операционной системе Windows Vista SP1 или более поздней версии можно установить драйвер принтера XPS в дополнение к обычному драйверу принтера.

Драйвер принтера XPS подходит для печати из прикладной программы, которая поддерживает печать XPS.

Внимание!

- Чтобы можно было использовать драйвер принтера XPS, на компьютере должен быть установлен стандартный драйвер принтера.

Установка драйвера принтера

- Чтобы установить обычный драйвер принтера, вставьте Установочный компакт-диск из комплекта поставки устройства, а затем установите драйвер в разделе Начать установку заново (Start Setup Again).
- Чтобы установить драйвер принтера XPS, вставьте Установочный компакт-диск из комплекта поставки устройства, а затем выберите пункт Драйвер XPS (XPS Driver) в разделе Добавить программное обеспечение (Add Software).

Выбор драйвера принтера

Чтобы выбрать драйвер принтера, откройте диалоговое окно **Печать (Print)** используемой прикладной программы, а затем выберите «XXX Printer» (где «XXX» — название модели), чтобы указать обычный драйвер принтера, или «XXX Printer XPS» (где «XXX» — название модели), чтобы указать драйвер принтера XPS.

Как пользоваться справкой по драйверу принтера

Функцию справки можно вывести на экран из окна настройки драйвера принтера.

- **Чтобы посмотреть все описания вкладки...**

Нажмите кнопку Справка (Help) на каждой вкладке. Откроется диалоговое окно с описанием всех элементов этой вкладки.

Можно также щелкнуть ссылку в описании элемента для отображения описания связанного диалогового окна.

- **Чтобы просмотреть описание каждого элемента...**

Для получения справки по любому элементу щелкните его правой кнопкой мыши и нажмите Что это такое? (What's This?).

Кроме того, если с правого края строки заголовка присутствует кнопка  Справка (Help), можно нажать эту кнопку и выбрать элемент, сведения о котором нужно получить.

Отображается описание элемента.

Связанные разделы

- [Как открыть окно настройки драйвера принтера](#)



[Наверх ▲](#)

Главная > Печать > Печать с компьютера > Печать с помощью используемой прикладной программы (драйвер принтера) > Общие сведения о драйвере принтера > Драйвер принтера Canon IJ > Как открыть окно настройки драйвера принтера

P409

Как открыть окно настройки драйвера принтера

Окно настройки драйвера принтера можно открыть с помощью прикладной программы, которая используется для печати, или через меню Пуск (Start) операционной системы Windows.

Как открыть окно настройки драйвера принтера с помощью прикладной программы

Выполните описанные ниже действия, чтобы задать конфигурацию печати во время печати.

1. В используемой прикладной программе выберите команду для выполнения печати.

Выберите пункт **Печать (Print)** в меню **Файл (File)**, чтобы открыть диалоговое окно **Печать (Print)**.

2. Выберите название модели используемого принтера и щелкните **Настройка (Preferences)** (или **Свойства (Properties)**).

На экране появится окно настройки драйвера принтера.

Примечание.

- В зависимости от используемой прикладной программы могут меняться названия команд и меню, а также число выполняемых шагов. Более подробные сведения см. в руководстве пользователя используемой прикладной программы.

Как открыть окно настройки драйвера принтера с помощью меню Пуск

Выполните описанные ниже действия, чтобы использовать функции обслуживания устройства (например, очистку печатающей головки) или чтобы настроить конфигурацию печати, общую для всех приложений.

1. В меню Пуск (Start) выберите пункты, как указано ниже.

- Если используется операционная система Windows 7, выберите меню Пуск (Start) -> Устройства и принтеры (Devices and Printers).
- Если используется операционная система Windows Vista, выберите последовательно Пуск (Start) -> Панель управления (Control Panel) -> Оборудование и звук (Hardware and Sound) -> Принтеры (Printers).
- Если используется операционная система Windows XP, выберите последовательно меню Пуск (start) -> Панель управления (Control Panel) -> Принтеры и другое оборудование (Printers and Other Hardware) -> Принтеры и факсы (Printers and Faxes).

2. Щелкните правой кнопкой мыши значок своей модели принтера и выберите **Настройка печати (Printing preferences)** в отображаемом меню.

На экране появится окно настройки драйвера принтера.

Внимание!

- Если окно настройки драйвера принтера открывается командой **Свойства принтера (Printer properties)** (Windows 7) или **Свойства (Properties)** (Windows Vista, Windows XP), на экране появляются вкладки, относящиеся к функциям операционной системы Windows, например вкладка **Порты (Ports)** (или **Дополнительно (Advanced)**). Эти вкладки не будут отображаться, если диалоговое окно было открыто с помощью команды **Настройка печати (Printing preferences)** или из прикладной программы. Сведения о вкладках, содержащих функции Windows, см. в руководствах пользователя по Windows.



[Наверх ▲](#)

Главная > Печать > Печать с компьютера > Печать с помощью используемой прикладной программы (драйвер принтера) > Общие сведения о драйвере принтера > Драйвер принтера Canon IJ > Вкладка «Обслуживание»

P410

Вкладка «Обслуживание»

Вкладка Обслуживание (Maintenance) позволяет выполнить обслуживание устройства или изменить настройки устройства.

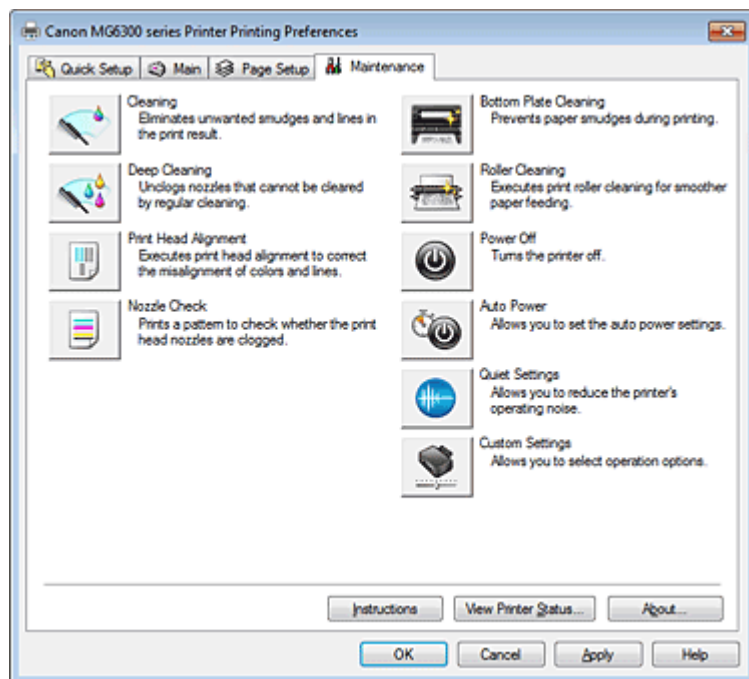

Возможности настройки

- Очистка печатающих головок с компьютера
- Выравнивание печатающих головок с компьютера
- Использование компьютера для печати образца проверки сопел
- Очистка внутренних компонентов устройства
- Очистка подающих роликов с компьютера
- Управление питанием устройства

См. также

- Уменьшение издаваемого устройством шума
- Изменение режима работы устройства



Наверх ▲

Главная > Печать > Печать с компьютера > Печать с помощью используемой прикладной программы (драйвер принтера) > Общие сведения о драйвере принтера > Монитор состояния Canon IJ

P411

Монитор состояния Canon IJ

Если используется драйвер принтера XPS, замените значение «Монитор состояния Canon IJ» на «Монитор состояния Canon IJ XPS» при чтении этих сведений.

Монитор состояния Canon IJ — прикладная программа, отображающая сведения о состоянии принтера и ходе выполнения печати. Сведения о состоянии принтера передаются посредством рисунков, значков и сообщений.

Запуск монитора состояния Canon IJ

Монитор состояния Canon IJ запускается автоматически при передаче данных печати на принтер. После запуска монитор состояния Canon IJ отображается в виде кнопки на панели задач.



Щелкните кнопку монитора состояния, показанную на панели задач. Отобразится монитор состояния Canon IJ.

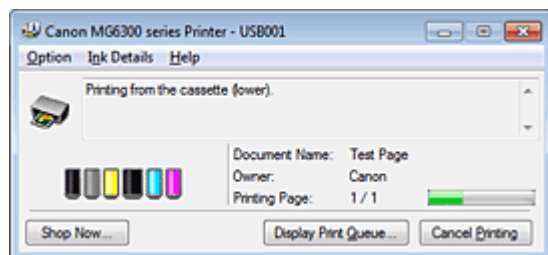

Примечание.

- Чтобы открыть монитор состояния программы Canon IJ, когда устройство не выполняет печать, откройте **окно настройки драйвера принтера** и щелкните пункт Сведения о состоянии принтера... (View Printer Status...) на вкладке Обслуживание (Maintenance).
- Информация, отображаемая на мониторе состояния программы Canon IJ, может быть различной в зависимости от страны и региона использования устройства.

Когда происходят ошибки

Монитор состояния Canon IJ автоматически выводится на экран, если происходят ошибки (например, если в принтере закончилась бумага или осталось мало чернил). В таких случаях выполните предписанные действия.





Наверх ▲

Главная > Печать > Печать с компьютера > Печать с помощью используемой прикладной программы (драйвер принтера) > Общие сведения о драйвере принтера > Монитор состояния Canon IJ > Проверка уровня чернил с компьютера

P716

Проверка уровня чернил с компьютера

Если используется драйвер принтера XPS, замените значение «Монитор состояния Canon IJ» на «Монитор состояния Canon IJ XPS» при чтении этих сведений.

Можно проверить уровень оставшихся чернил и типы чернильного контейнера используемой модели.

1. Откройте окно настройки драйвера принтера.

2. Запуск монитора состояния Canon IJ

Щелкните Сведения о состоянии принтера... (View Printer Status...) на вкладке Обслуживание (Maintenance).

Открывается монитор состояния Canon IJ, на котором показано состояние чернил.

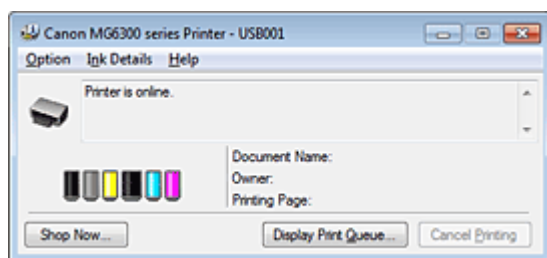

Примечание.

- Информация, отображаемая на мониторе состояния программы Canon IJ, может быть различной в зависимости от страны и региона использования устройства.

3. При необходимости щелкните пункт Данные о чернилах (Ink Details).

Можно проверить сведения, касающиеся чернил.

Если появляется предупреждение или возникает ошибка, связанная с оставшимся количеством чернил, вверху изображения в диалоговом окне Данные о чернилах (Ink Details) отображается значок уведомления.

В таких случаях выполните описанные на экране действия.

Примечание.

- Для отображения диалогового окна Данные о чернилах (Ink Details) можно также выбрать значок чернил в мониторе состояния Canon IJ.



Наверх ▲

[Главная](#) > [Печать](#) > [Печать с компьютера](#) > [Печать с помощью используемой прикладной программы \(драйвер принтера\)](#) > [Общие сведения о драйвере принтера](#) > [Предварительный просмотр в Canon IJ](#)

P412

Предварительный просмотр в Canon IJ

Предварительный просмотр Canon IJ — это прикладная программа (приложение), предназначенная для просмотра подготовленных к печати материалов перед фактическим выполнением печати.

В предварительном просмотре учитываются настройки драйвера принтера, что позволяет проверить макет документа, порядок печати и количество страниц. Кроме того, имеется возможность изменить тип носителя.

Если необходимо, чтобы перед печатью запускался предварительный просмотр, откройте [окно настройки драйвера принтера](#), перейдите на вкладку Главная (Main) и установите флажок Предварительный просмотр (Preview before printing).

Если выполнять предварительный просмотр не нужно, снимите этот флажок.

Внимание!

- Если используется драйвер принтера XPS, см. раздел « [Редактирование документа для печати или повторная печать из журнала печати](#) ».

Связанные разделы

- [Просмотр на экране подготовленного к печати материала](#)

[Наверх](#) ▲

Главная > Печать > Печать с компьютера > Печать с помощью используемой прикладной программы (драйвер принтера) > Общие сведения о драйвере принтера > Удаление ненужного задания печати

P037

Удаление ненужного задания печати

Если используется драйвер принтера XPS, замените значение «Монитор состояния Canon IJ» на «Монитор состояния Canon IJ XPS» при чтении этих сведений.

Если принтер не начинает печать, причиной этого могут быть оставшиеся данные отмененного или вызвавшего сбой задания печати.

Удалите ненужное задание печати с помощью монитора состояния Canon IJ.

1. Отобразите монитор состояния Canon IJ.

Щелкните кнопку монитора состояния, показанную на панели задач.
Отобразится монитор состояния Canon IJ.

2. Показать задания печати.

Щелкните Показать очередь печати... (Display Print Queue...).
Открывается окно очереди печати.

3. Удалить задания печати.

Выберите пункт Очистить очередь печати (Cancel All Documents) в меню Принтер (Printer).
При появлении запроса подтверждения нажмите кнопку Да (Yes).
Удаление задания печати завершено.

Внимание!

- Пользователи, не имеющие доступа к управлению принтерами, не могут удалять задания печати, запланированные другим пользователем.

Примечание.

- При выполнении этой операции удаляются все задания печати. Если в очереди печати содержатся нужные задания печати, заново начните операцию печати.

[Наверх ▲](#)

Главная > Печать > Печать с компьютера > Печать с помощью используемой прикладной программы (драйвер принтера) > Общие сведения о драйвере принтера > Инструкции по эксплуатации (Драйвер принтера)

P036

Инструкции по эксплуатации (Драйвер принтера)

При работе с данным драйвером принтера действуют указанные ниже ограничения. Учитывайте перечисленные ниже аспекты при использовании драйвера принтера.

Ограничения, связанные с драйвером принтера

- При работе с некоторыми приложениями параметр Копии (Copies) на вкладке Страница (Page Setup) драйвера принтера может быть отключен. В таком случае используйте параметр числа копий в диалоговом окне **Печать (Print)** в прикладной программе.
- Если значение параметра Язык (Language), выбранное в диалоговом окне О программе (About) вкладки Обслуживание (Maintenance), не соответствует языку интерфейса операционной системы, окно настройки драйвера принтера не всегда отображается правильно.
- Не изменяйте значения параметров на вкладке Дополнительно (Advanced) окна свойств принтера. Если изменить какие-либо из этих параметров, нельзя будет правильно использовать перечисленные ниже функции. Кроме того, если при использовании приложений с запрещением буферизации EMF (например, Adobe Photoshop LE или MS Photo Editor) выбрать параметр **Печатать в файл (Print to file)** в диалоговом окне **Печать (Print)** приложения, не будут работать указанные ниже функции.
- Предварительный просмотр (Preview before printing) на вкладке Главная (Main)
- Предотвращение потери данных для печати (Prevention of Print Data Loss) в диалоговом окне Параметры печати (Print Options) на вкладке Страница (Page Setup)
- На развороте (Page Layout), Плитка/постер (Tiling/Poster), Буклет (Booklet), Двухсторонняя печать (Duplex Printing) (вручную), Указание поля... (Specify Margin...), Печать с последней страницы (Print from Last Page), Разобрать (Collate) и Штамп/Фон... (Stamp/Background...) (Штамп... (Stamp...)) на вкладке Страница (Page Setup)
- Напечатать образец настройки цветов (Print a pattern for color adjustment) на вкладке Настройка цветов (Color Adjustment) в диалоговом окне Настройка цветов вручную (Manual Color Adjustment)
- Поскольку разрешение в окне предварительного просмотра отличается от разрешения печати, текст и линии в окне предварительного просмотра могут выглядеть иначе, чем полученный в действительности результат печати.
- Из некоторых приложений печать выполняется с разделением на несколько заданий печати. Чтобы отменить печать, удалите все отдельные задания печати.
- Если изображение не печатается правильно, откройте с вкладки Страница (Page Setup) диалоговое окно Параметры печати (Print Options) и измените настройку параметра Команда "Отключить ICM" затребована прикладной программой (Disable ICM required from the application software). Это может решить проблему.



Примечание.

- Нельзя использовать опцию Команда "Отключить ICM" затребована прикладной программой (Disable ICM required from the application software) при использовании драйвера принтера XPS.

-
- Не запускайте программу Canon IJ Network Tool во время печати.
 - Не выполняйте печать, если работает программа Canon IJ Network Tool.

- Имеющийся в устройстве слот карты памяти может стать недоступным. В этом случае перезапустите устройство или выключите и снова включите его и заново подключите USB-кабель.

Замечания о приложениях с ограничениями

- В программе Microsoft Word (Microsoft Corporation) имеются следующие ограничения.
- Если программа Microsoft Word имеет те же функции печати, что и драйвер принтера, используйте для их настройки программу Word.
- Когда на вкладке Страница (Page Setup) в списке Макет страницы (Page Layout) выбрана функция По размеру бумаги (Fit-to-Page), Масштабирование (Scaled) или На развороте (Page Layout), выбранная функция печати может не работать в зависимости от версии программы Word.
Если это происходит, выполните описанные ниже действия.
 1. Откройте диалоговое окно **Печать (Print)** программы Word.
 2. Откройте **окно настройки драйвера принтера**, задайте параметр Макет страницы (Page Layout) на вкладке Страница (Page Setup) и щелкните ОК.
 3. Не запуская печать, закройте диалоговое окно **Печать (Print)**.
 4. Снова откройте диалоговое окно **Печать (Print)** программы Word.
 5. Снова откройте окно настройки драйвера принтера и нажмите кнопку ОК.
 6. Запустите печать.
- Если в программе Adobe Illustrator (Adobe Systems Incorporated) включена печать точечного рисунка, печать может занять много времени либо некоторые данные могут быть не напечатаны. Выполните печать, сняв флажок **Печать точечного рисунка (Bitmap Printing)** в диалоговом окне **Печать (Print)**.

Наверх ▲

Главная > Печать > Печать с компьютера > Печать с помощью используемой прикладной программы (драйвер принтера) > Обновление MP Drivers

Обновление MP Drivers

- [Получение последней версии MP Drivers](#)
- [Удаление ненужных драйверов MP Drivers](#)
- [Перед установкой MP Drivers](#)
- [Установка MP Drivers](#)

[Наверх ▲](#)

[Главная](#) > [Печать](#) > [Печать с компьютера](#) > [Печать с помощью используемой прикладной программы \(драйвер принтера\)](#) > [Обновление MP Drivers](#) > [Получение последней версии MP Drivers](#)

P038

Получение последней версии MP Drivers

К драйверам MP Drivers относятся драйвер принтера и ScanGear (драйвер сканера).

Устранить проблемы, возникшие с драйверами MP Drivers, можно, обновив драйвера MP Drivers до последней версии.

На нашем веб-сайте можно загрузить драйвер MP Drivers последней версии для требуемой модели.

Внимание!

- Загрузить драйвера MP Drivers можно бесплатно, но необходимый для этого доступ в Интернет оплачивается за ваш счет.
- Перед установкой последней версии драйверов MP Drivers удалите ранее установленную версию.
Сведения об удалении драйверов MP Drivers см. в разделе « [Удаление ненужных драйверов MP Drivers](#) ».

См. также

- [● Перед установкой MP Drivers](#)
- [● Установка MP Drivers](#)

[Наверх ▲](#)

Главная > Печать > Печать с компьютера > Печать с помощью используемой прикладной программы (драйвер принтера) > Обновление MP Drivers > Удаление ненужных драйверов MP Drivers

P039

Удаление ненужных драйверов MP Drivers

Драйверы MP Drivers, которые больше не используются, можно удалить.
Перед удалением драйверов MP Drivers сначала закройте все работающие программы.

Установка загруженных драйверов MP Drivers осуществляется следующим образом.

Если есть программа удаления

1. Запустите программу удаления.

- Если используется операционная система Windows 7 или Windows Vista, выберите последовательно Пуск (Start) -> Панель управления (Control Panel) -> Программы (Programs) -> Программы и компоненты (Programs and Features).
В списке программ выберите «XXX MP Drivers» (где «XXX» — название модели), затем щелкните Удалить (Uninstall).
- Если используется операционная система Windows XP, выберите последовательно Пуск (Start) -> Панель управления (Control Panel) -> Установка и удаление программ (Add or Remove Programs).
В списке программ выберите «XXX MP Drivers» (где «XXX» — название модели), затем щелкните Удалить (Remove).

Отобразится окно подтверждения удаления модели.

Внимание!

- В операционной системе Windows 7 или Windows Vista при запуске, установке или удалении программы может отображаться диалоговое окно подтверждения или предупреждения.
Данное диалоговое окно отображается, когда для выполнения задачи необходимы права администратора.
Если выполнен вход в систему с учетной записью администратора, для продолжения выберите пункт Да (Yes) (Продолжить (Continue) или Разрешить (Allow)).
Некоторые приложения для продолжения требуют входа с учетной записью администратора. Если вы вошли в систему, используя учетную запись с ограниченными правами, переключитесь на учетную запись администратора и начните процедуру сначала.

2. Выполните программу удаления.

Нажмите кнопку Выполнить (Execute). При появлении запроса подтверждения нажмите кнопку Да (Yes).

Когда все файлы будут удалены, нажмите кнопку Завершено (Complete).

Удаление драйверов MP Drivers завершено.

Внимание!

- При удалении драйверов MP Drivers будут удалены драйвер принтера, драйвер принтера XPS и ScanGear (драйвер сканера).

Если программы удаления нет

Если в меню Пуск (Start) операционной системы Windows 7, Windows Vista или Windows XP нет программы удаления, выполните следующие действия.

1. Выберите принтер для удаления.

- Если используется операционная система Windows 7, выберите меню Пуск (Start) -> Устройства и принтеры (Devices and Printers). Щелкните значок модели принтера, драйвер которого требуется удалить, и нажмите клавишу Alt на клавиатуре, а затем щелкните Удалить устройство (Remove device) в меню Файл (File).
- Если используется операционная система Windows Vista, выберите последовательно Пуск (Start) -> Панель управления (Control Panel) -> Оборудование и звук (Hardware and Sound) -> Принтеры (Printers). Щелкните значок модели принтера, драйвер которого требуется удалить, и нажмите клавишу Alt на клавиатуре, а затем щелкните Удалить (Delete) в меню Файл (File).
- Если используется операционная система Windows XP, выберите последовательно меню Пуск (Start) -> Панель управления (Control Panel) -> Принтеры и другое оборудование (Printers and Other Hardware) -> Принтеры и факсы (Printers and Faxes). Щелкните значок модели принтера, драйвер которого требуется удалить, а затем щелкните Удалить (Delete) в меню Файл (File).

2. Удалите принтер.

- Если используется операционная система Windows 7, при появлении запроса подтверждения выберите Да (Yes). Затем после появления диалогового окна Контроль учетных записей (User Account Control) выберите пункт Да (Yes). Значок удаляется.
- Если используется операционная система Windows Vista, после появления диалогового окна Контроль учетных записей (User Account Control) щелкните Продолжить (Continue). Затем при появлении запроса подтверждения нажмите кнопку Да (Yes). Значок удаляется.
- Если используется операционная система Windows XP, при появлении запроса подтверждения выберите Да (Yes). Значок удаляется.

3. Выберите драйвер принтера для удаления.

- Если используется операционная система Windows 7, щелкните любой значок в разделе Принтеры и факсы (Printers and Faxes). На панели команд выберите пункт Свойства сервера печати (Print server properties), а затем откройте вкладку Драйверы (Drivers). Если отображается кнопка Изменить параметры драйвера (Change Driver Settings), нажмите ее. После появления диалогового окна Контроль учетных записей (User Account Control) выберите Да (Yes). В списке Установленные драйверы принтера (Installed printer drivers) щелкните значок принтера, драйвер которого необходимо удалить.
- Если используется операционная система Windows Vista, нажмите клавишу Alt. В меню Файл (File) выберите пункт Запуск от имени администратора (Run as administrator) и нажмите кнопку Свойства сервера... (Server Properties...). Когда появится диалоговое окно Контроль учетных записей (User Account Control), нажмите кнопку Продолжить (Continue). Выберите вкладку Драйверы (Drivers). В списке Установленные драйверы принтера (Installed printer drivers) щелкните значок принтера, драйвер которого необходимо удалить.
- Если используется операционная система Windows XP, выберите пункт Свойства сервера (Server Properties) в меню Файл (File). Отобразится диалоговое окно Свойства сервера печати (Print Server Properties). Выберите вкладку Драйверы (Drivers). В списке Установленные драйверы принтера (Installed printer drivers) щелкните значок принтера, драйвер которого необходимо удалить.

4. Удалите драйвер принтера.

- Если используется операционная система Windows 7 или Windows Vista при выборе функции Удалить.... (Remove...) открывается диалоговое окно Удалить драйвер и пакет драйвера (Remove Driver And Package). Выберите Удалить драйвер и пакет драйвера. (Remove driver and driver package.) и щелкните кнопку ОК. В диалоговом окне подтверждения нажмите кнопку Да (Yes). По завершении процесса сбора данных в диалоговом окне Удаление пакета драйвера (Remove Driver Package) выберите Удалить (Delete), а затем щелкните ОК.

- Если используется операционная система Windows XP, выберите Удалить (Remove), а затем щелкните Да (Yes) в окне Свойства сервера печати (Print Server Properties).

Удаление драйвера принтера завершено.

Внимание!

- Возможно, вам не удастся должным образом удалить драйвер принтера из списка Установленные драйверы принтера (Installed printer drivers). В этом случае перезагрузите компьютер и повторите попытку.

[Наверх ▲](#)

[Главная](#) > [Печать](#) > [Печать с компьютера](#) > [Печать с помощью используемой прикладной программы \(драйвер принтера\)](#) > [Обновление MP Drivers](#) > [Перед установкой MP Drivers](#)

P040

Перед установкой MP Drivers

В этом разделе описаны элементы, требующие проверки перед установкой драйверов MP Drivers. При невозможности установить драйверы MP Drivers следует обратиться к этому разделу.

Проверка состояния устройства

- Выключите устройство.

Проверка параметров персонального компьютера

- Завершите работу всех выполняющихся приложений.
- Выполните вход в операционную систему Windows 7 или Windows Vista, используя учетную запись администратора.
Войдите в систему Windows XP в качестве администратора компьютера.

Внимание!

- Перед установкой последней версии драйверов MP Drivers удалите ранее установленную версию. Инструкции по удалению драйверов MP Drivers см. в разделе « [Удаление ненужных драйверов MP Drivers](#) ».

См. также

- [Получение последней версии MP Drivers](#)
- [Установка MP Drivers](#)

[Наверх ▲](#)

Главная > Печать > Печать с компьютера > Печать с помощью используемой прикладной программы (драйвер принтера) > Обновление MP Drivers > Установка MP Drivers

P041

Установка MP Drivers

Подключившись к Интернету, можно зайти на наш веб-сайт и загрузить последние драйверы MP Drivers и драйвер принтера XPS для принтера требуемой модели.

Порядок действий для установки загруженных драйверов MP Drivers описан ниже.

1. Выключите устройство.

2. Запустите программу установки.

Дважды щелкните значок загруженного файла.
Будет запущена программа установки.

Внимание!

- В операционной системе Windows 7 или Windows Vista при запуске, установке или удалении программы может отображаться диалоговое окно подтверждения или предупреждения.
Данное диалоговое окно отображается, когда для выполнения задачи необходимы права администратора.
Если выполнен вход в систему с учетной записью администратора, для продолжения выберите пункт Да (Yes) (Продолжить (Continue) или Разрешить (Allow)).
Некоторые приложения для продолжения требуют входа с учетной записью администратора. Если вы вошли в систему, используя учетную запись с ограниченными правами, переключитесь на учетную запись администратора и начните процедуру сначала.

3. Установите драйверы MP Drivers.

Выполните необходимые действия, описанные на экране.

4. Завершите установку.

Нажмите кнопку Завершено (Complete).

При использовании подключения через USB процедура установки драйверов MP Drivers будет завершена.

В зависимости от конфигурации, на экране может появиться сообщение с предложением перезагрузить компьютер. Чтобы завершить установку должным образом, перезагрузите компьютер.

Внимание!

- Установить драйвер принтера XPS можно с помощью той же процедуры, что и при установке драйверов MP Drivers принтера. Однако при установке драйвера принтера XPS сначала необходимо завершить установку драйверов MP Drivers.
- Загрузить драйверы MP Drivers и драйвер принтера XPS можно бесплатно, но необходимый для этого доступ в Интернет оплачивается за ваш счет.
- Перед установкой последней версии драйверов MP Drivers удалите ранее установленную версию. Инструкции по удалению драйверов MP Drivers см. в разделе « [Удаление ненужных драйверов MP Drivers](#) ».

См. также

- [Получение последней версии MP Drivers](#)
- [Удаление ненужных драйверов MP Drivers](#)
- [Перед установкой MP Drivers](#)

[Наверх ▲](#)

Главная > Печать > Печать с панели управления аппарата

Печать с панели управления аппарата

- Печать фотоданных
- Использование функции слайд-шоу
- Использование других функций печати
- О печати этикеток дисков

[Наверх ▲](#)

Главная > Печать > Печать с панели управления аппарата > Печать фотоданных

Печать фотоданных

- Печать фотографий, сохраненных на карте памяти  [Основное руководство](#)
- О меню Дополнит. Фото
- Печать фотографий с обрезкой
- Настраиваемые параметры
- Использование полезных режимов отображения

Наверх ▲

Главная > Печать > Печать с панели управления аппарата > Печать фотоданных > Печать фотографий, сохраненных на карте памяти

U001

Печать фотографий, сохраненных на карте памяти

Можно легко напечатать фотографии, сохраненные на карте памяти.

В данном разделе описана процедура печати фотографий в меню Фотография (Photo).

1. Убедитесь, что устройство включено.

➔ Проверка включения питания

2. Загрузите фотобумагу.

➔ Загрузка бумаги

3. Проведите пальцем по экрану НАЧАЛО, затем легко прикоснитесь к значку



Фотография (Photo).

➔ Использование панели управления

4. Вставьте карту памяти в слот карты памяти.

➔ Вставка карты памяти

Отобразится экран выбора фотографии.



Примечание.

- Если вставить карту памяти, прежде чем выбрать пункт Фотография (Photo) на экране НАЧАЛО, отобразится экран выбора фотографий. Если на карте памяти хранятся как файлы фотографий, так и PDF-файлы, отображается экран подтверждения выбора типа файлов для печати. Легко коснитесь пункта Печатать фотографии (Print photos) в появившемся окне.
- Если на карте памяти нет фотоданных для печати, на сенсорном экране появится сообщение **Данные подерж. типов не сохранены. (Data of supported types are not saved.)**
- Если на карте памяти сохранено больше 2000 фотографий, они автоматически делятся на группы по 2000 фотографий в обратном хронологическом порядке (дата последних изменений). Проверьте сообщение об ошибке на сенсорном экране, затем легко коснитесь кнопки ОК.

5. При необходимости задайте значения параметров.

- Чтобы выбрать фотографию для печати:
Проведите пальцем в сторону, чтобы выбрать фотографию для печати.
Также выбрать фотографию можно, легко коснувшись стрелок «А».

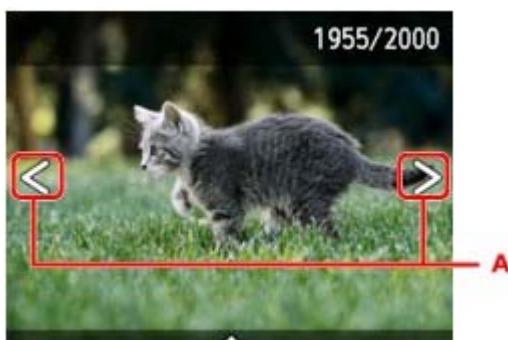

Прикоснувшись к кнопке Цветной (Color), можно распечатать один экземпляр фотографии, отображенной на экране.

- Чтобы изменить способ отображения, число копий и параметры печати:
Легко прикоснитесь к центру отображенной фотографии, чтобы открыть меню.

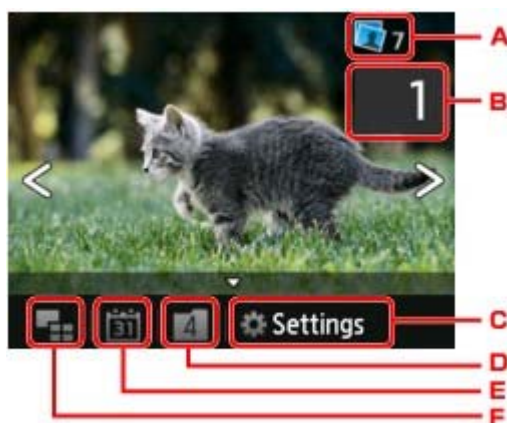

цR. Общее число копий

Отображается общее число копий.

При легком касании появляется экран Пров. общее кол-во копий (Check total no. of copies), в котором можно посмотреть число копий для каждой фотографии. На экране Пров. общее кол-во копий (Check total no. of copies) можно изменить число копий для каждой фотографии.

цS. Количество копий

Легко коснитесь, чтобы выбрать число копий.

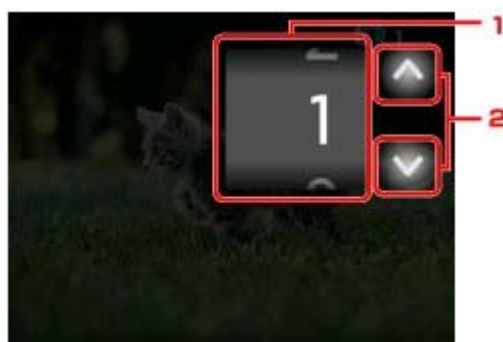

1. Проведите пальцем сверху вниз, чтобы указать число копий.

Выполните легкое касание, чтобы показать экран выбора фотографий.

2. Легко коснитесь, чтобы выбрать число копий.

Прикоснитесь и удерживайте, чтобы изменить количество копий по 10.

Примечание.

- Для каждой фотографии можно указать число копий. Откройте фотографию, которую нужно напечатать, и укажите число копий, пока она отображается.

C. Параметры (Settings)

Выполните легкое касание, чтобы показать экран Параметры (Settings).

Можно изменить параметры размера страницы, типа носителя, качества печати и т.

д.

Settings	
Page size	4"x6" (10x15cm)
Type	Plus Glossy II
Print qlty	Standard
Border	Borderless
Photo fix	Auto photo fix

Сведения о параметрах настройки:

➔ [Настраиваемые параметры](#)

D. Изменение группы

Выполните легкое касание, чтобы изменить группу для фотографии.

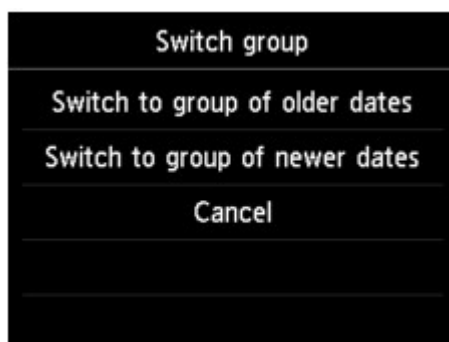

Сведения:

➔ [Использование полезных режимов отображения](#)

E. Указание даты

Выполните легкое касание, чтобы выбрать фотографию по дате (дате последнего изменения данных).



Сведения:

➔ [Использование полезных режимов отображения](#)

F. Отображение нескольких фотографий

Выполните легкое касание, чтобы отобразить несколько фотографий сразу.



Подробные сведения о способе отображения:

➔ [Использование полезных режимов отображения](#)

6. Коснитесь кнопки Цветной (Color).

Устройство начинает печать.

Примечание.

- Для отмены печати коснитесь кнопки Стоп (Stop).
 - Во время обработки задания печати можно добавить другое задание печати (Резервирование задания печати).
- ➔ [Добавление задания печати](#)

Добавление задания печати

Во время печати фотографий можно добавить задание печати (резервировать фотоотпечаток).

Чтобы добавить задание печати, выполните указанные ниже действия.

- 1.** Чтобы выбрать следующую фотографию, проведите пальцем по экрану во время

печати.

Примечание.

- Пока вы выбираете фотографию, устройство распечатывает зарезервированные фотографии.
- На фотографии, добавленной в задание печати, появляется значок

зарезервированной фотографии 

2. Укажите число копий для каждой фотографии.

Примечание.

- При обработке задания печати невозможно изменить значение параметров Разм. с. (Page size) и Тип (Type) на экране подтверждения параметров печати. Значение параметра идентично значению для фотографии, включенной в задание печати.

3. Коснитесь кнопки Цветной (Color).

Зарезервированная фотография распечатывается после фотографии, печать которой уже началась.

Если необходимо добавить фотографии, начните снова с действия 1.

Примечание.

- Во время обработки задания печати нельзя вернуться на экран НАЧАЛО, изменить меню печати или выполнить печать из компьютера или других устройств.
- Во время обработки задания печати фотография в другой группе не выбирается.
- Если коснуться кнопки Стоп (Stop) во время обработки задания печати, будет предложено выбрать метод отмены резервирования. Если легко коснуться кнопки Отменить все зарезер. задания (Cancel all reservations), печать всех фотографий будет отменена. Если легко коснуться кнопки Отм. последнее зарез. задание (Cancel the last reservation), последнее задание печати будет отменено.
- Если отправлено много заданий печати, на сенсорном экране может появиться сообщение **Невозможно зарезервировать другие задания печати. Подождите немного и повторите операцию. (Cannot reserve more print jobs. Please wait a while and redo the operation.)**. В таком случае подождите некоторое время, а затем добавьте задание печати.

[Наверх ▲](#)

Главная > Печать > Печать с панели управления аппарата > Печать фотоданных > О меню
Дополнит. Фото

U004

О меню Дополнит. Фото

Чтобы напечатать фотографии с карты памяти, можно выбрать описанные ниже пункты в меню **Дополнит. распеч. (Advanced print)**.



Печать с обрезкой (Trimming print)

Можно редактировать фотографии, отображаемые на сенсорном экране, путем обрезки и печатать их.

➔ Печать фотографий с обрезкой



Слайд-шоу (Slide show)

С помощью слайд-шоу можно отобразить фотографии, сохраненные на карте памяти.

➔ Печать фотографий при просмотре слайд-шоу

Наверх ▲

Главная > Печать > Печать с панели управления аппарата > Печать фотоданных > Печать фотографий с обрезкой

U089

Печать фотографий с обрезкой

Можно редактировать фотографии, отображаемые на сенсорном экране, путем обрезки и печатать их.

1. Убедитесь, что устройство включено.

➔ Проверка включения питания

2. Загрузите фотобумагу.

➔ Загрузка бумаги

3. Проведите по начальному экрану пальцем, затем легко коснитесь значка



Дополнит. распеч. (Advanced print).

➔ Использование панели управления

4. Вставьте карту памяти в слот карты памяти.

➔ Вставка карты памяти



Примечание.

- Если вставить карту памяти, прежде чем выбрать пункт **Дополнит. распеч. (Advanced print)** на экране НАЧАЛО, появится экран выбора фотографий в разделе Фотография (Photo).
Если на карте памяти хранятся как файлы фотографий, так и PDF-файлы, отображается экран подтверждения выбора типа файлов для печати.
Чтобы вернуться на экран НАЧАЛО, прикоснитесь к кнопке НАЧАЛО (HOME).

5. Легко коснитесь пункта Печать с обрезкой (Trimming print).



Примечание.

- Если на карте памяти нет фотоданных для печати, на сенсорном экране появится сообщение **Данные поддерж. типов не сохранены. (Data of supported types are not saved.)**.
- Если на карте памяти сохранено больше 2000 фотографий, они автоматически делятся на группы по 2000 фотографий в обратном хронологическом порядке (дата последних изменений). Проверьте сообщение об ошибке на сенсорном экране, затем легко коснитесь кнопки ОК.

6. Легко коснитесь изображения, которое нужно напечатать.



Примечание.

- Другие функции
➔ Использование полезных режимов отображения

7. Выполните обрезку области печати.

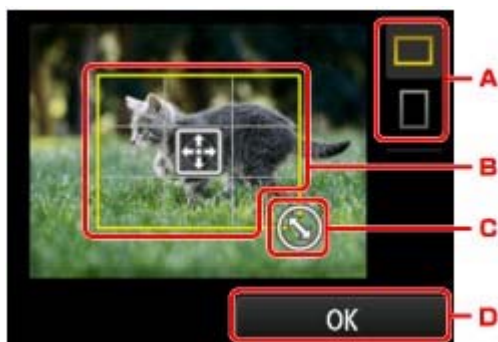

öV. Выполните легкое касание, чтобы инвертировать пропорции рамки обрезки.

öW. Настройте положение рамки обрезки с помощью перетаскивания.

öX. Установите размер рамки обрезки с помощью перетаскивания.

öY. Легко коснитесь, чтобы завершить выбор области обрезки.

Когда область обрезки будет определена, появится экран подтверждения параметра печати.

8. При необходимости задайте значения параметров.

Легко коснитесь пункта Копии (Copies), чтобы открыть экран для указания количества копий.

Для других параметров настройки, кроме Копии (Copies):

➔ [Настраиваемые параметры](#)

9. Коснитесь кнопки Цветной (Color).

Устройство начинает печать.

Примечание.

- Для отмены печати коснитесь кнопки Стоп (Stop).
- Легко коснувшись пункта Печат. еще (Print more) во время печати, можно добавить задание печати.
 - ➔ [Добавление задания печати](#)
- Обрезанное изображение нельзя заново сохранить на карте памяти.

[Наверх ▲](#)

U002

Настраиваемые параметры

Для печати фотографий с карты памяти можно указать параметры размера страницы, типа носителя, исправления фотографии и т. д.

Экран параметров печати

Способ отображения экрана параметров печати зависит от меню печати.

- **В разделе Фотография (Photo) или Слайд-шоу (Slide show):**

Если легко коснуться пункта Параметры (Settings), появится указанный ниже экран.

Settings	
Page size	4"x6" (10x15cm)
Type	Plus Glossy II
Print qty	Standard
Border	Borderless
Photo fix	Auto photo fix

* В окне Слайд-шоу (Slide show) после легкого касания кнопки Параметры печати (Print settings) появляется экран Параметры печати (Print settings).

- **В окне Печать с обрезкой (Trimming print):**

Перед печатью отображается указанный ниже экран.

Trimming print	
Copies	1
Page size	4"x6" (10x15cm)
Type	Plus Glossy II
Print qty	Standard
Border	Borderless



Настраиваемые параметры

Можно указать значения приведенных ниже параметров.

Проведите пальцем сверху вниз, чтобы показать параметры, затем нажмите на элемент, чтобы показать его свойства. Легко коснитесь значения параметра, чтобы установить его.

Settings		
Page size	4"x6" (10x15cm)	1
Type	Plus Glossy II	2
Print qty	Standard	3
Border	Borderless	4
Photo fix	Auto photo fix	5
Red-EyeCorrection	OFF	6
Print date	OFF	7

Примечание.

- В зависимости от меню печати некоторые параметры могут быть недоступными. В этом разделе описаны параметры меню Фотография (Photo). Недоступные настраиваемые параметры отображаются серым цветом или не отображаются вовсе.
- Некоторые настройки невозможно задать в сочетании с другими настройками или меню печати. Если выбрано значение, которое невозможно установить в выбранном сочетании, на сенсорном экране отобразятся сообщения  и Инф.об ошиб (Error details). В таком случае легко коснитесь значка  в левом верхнем углу сенсорного экрана для подтверждения сообщения, затем измените значение параметра.
- Настройки размера страницы, типа носителя и т. д. сохраняются даже при выборе другого меню печати или выключении устройства.

1. Разм. с. (Page size)

Выберите формат загруженной страницы.

2. Тип (Type) (тип носителя)

Выберите тип носителя для загруженной страницы.

3. Кач.печ. (Print qty) (качество печати)

Выберите качество печати в соответствии с фотографией.

4. Поле (Border) (печать с полями или без полей)

Выберите печать с полями или без полей.

5. Испр. ф. (Photo fix)

Если выбрано значение Авт. испр. фото (Auto photo fix), распознается лицо или изображение и автоматически выполняется наиболее подходящая коррекция для каждой фотографии. Для печати производится увеличение яркости лиц, получившихся темными из-за съемки против света. Также анализируется тип изображения: пейзаж, ночная съемка, человек и т.д., и для каждого изображения при печати автоматически подбирается подходящая цветность, яркость или контрастность.

Примечание.

- По умолчанию при печати фотографий с карты памяти выполняется автоматическая коррекция.
- Если выбрано значение Без коррекции (No correction), фотографии будут печататься без коррекции.

6. Корр. красн. глаз (Red-EyeCorrection)

Устраняется эффект красных глаз, вызванный съемкой со вспышкой.

В зависимости от типа фотографии коррекция красных глаз может не выполняться или выполняться неправильно.

7. Печать даты (Print date)

Включение/отключение печати на фотографии даты съемки.

Примечание.

- Дата съемки печатается в соответствии с параметрами Формат отображения даты (Date display format) в пункте Польз. параметры устройства (Device user settings) меню Параметры устройства (Device settings) раздела Настройка (Setup).
➔ [Польз. параметры устройства](#)

U014

Использование полезных режимов отображения

Чтобы выбрать фотографии, можно отобразить несколько фотографий одновременно, указать дату (дату последнего изменения данных) и изменить группу для фотографий.

- ➔ Просмотр нескольких фотографий для выбора нужной
- ➔ Указание даты для выбора фотографий
- ➔ Изменение группы для фотографии

Просмотр нескольких фотографий для выбора нужной

Если легко коснуться значка  на экране выбора фотографий, отобразится указанный ниже экран.



- цN. Если легко коснуться фотографии, которую нужно напечатать, сенсорный экран возвращается в режим отображения одной фотографии.
- цO. Выполните легкое касание, чтобы показать фотографии с заданной датой.
 - ➔ Указание даты для выбора фотографий
- цP. Выполните легкое касание, чтобы увеличить количество отображаемых фотографий. (отображение 54 фотографий)
- цQ. Проведите вниз, чтобы установить количество отображаемых фотографий: 6, 15 или 54.
- цR. Выполните легкое касание, чтобы уменьшить количество отображаемых фотографий. (отображение 6 фотографий)

Указание даты для выбора фотографий

Если легко коснуться значка  на экране выбора фотографий, отобразится указанный ниже экран.



- оF. Выполните легкое касание, чтобы выбрать дату (дату последнего изменения данных).
- оG. Выполните легкое касание, чтобы отобразить дату.

Фотографии отображаются по указанной дате.

Примечание.

- Дата отображается в соответствии с параметрами Формат отображения даты (Date display format) в пункте Польз. параметры устройства (Device user settings) меню Параметры устройства (Device settings) раздела Настройка (Setup).
➔ [Польз. параметры устройства](#)

Изменение группы для фотографии

Примечание.

- Если на карте памяти сохранено больше 2000 фотографий, они автоматически делятся на группы по 2000 фотографий в обратном хронологическом порядке (дата последних изменений).

Если легко коснуться значка  на экране выбора фотографий, отобразится указанный ниже экран.

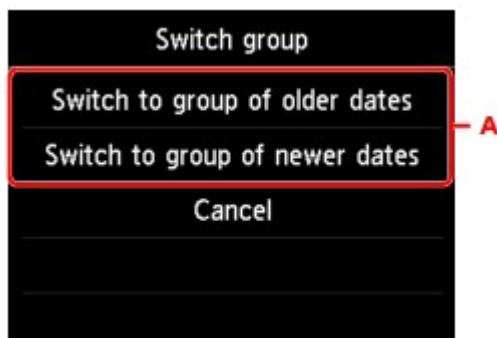

00J. Выполните легкое касание, чтобы изменить группу для фотографии.

[Наверх ▲](#)

[Главная](#) > [Печать](#) > [Печать с панели управления аппарата](#) > [Использование функции слайд-шоу](#)

Использование функции слайд-шоу

● [Печать фотографий при просмотре слайд-шоу](#)

[Наверх ▲](#)

U118

Печать фотографий при просмотре слайд-шоу

С помощью слайд-шоу можно отобразить фотографии, сохраненные на карте памяти.

В слайд-шоу фотографии автоматически отображаются по очереди.

При просмотре показа слайдов можно напечатать понравившуюся фотографию.

1. Убедитесь, что устройство включено.

➔ Проверка включения питания

2. Проведите по начальному экрану пальцем, затем легко коснитесь значка



Дополнит. распеч. (Advanced print).

➔ Использование панели управления

3. Вставьте карту памяти в слот карты памяти.

➔ Вставка карты памяти



Примечание.

- Если вставить карту памяти, прежде чем выбрать пункт **Дополнит. распеч. (Advanced print)** на экране НАЧАЛО, появится экран выбора фотографий в разделе Фотография (Photo).
Если на карте памяти хранятся как файлы фотографий, так и PDF-файлы, отображается экран подтверждения выбора типа файлов для печати.
Чтобы вернуться на экран НАЧАЛО, прикоснитесь к кнопке НАЧАЛО (HOME).

4. Легко коснитесь пункта Слайд-шоу (Slide show).



Примечание.

- Если на карте памяти нет фотоданных для печати, на сенсорном экране появится сообщение **Данные поддеж. типов не сохранены. (Data of supported types are not saved.)**
- Если на карте памяти сохранено больше 2000 фотографий, они автоматически делятся на группы по 2000 фотографий в обратном хронологическом порядке (дата последних изменений). Проверьте сообщение об ошибке на сенсорном экране, затем легко коснитесь кнопки ОК.

5. Выполните легкое касание, чтобы воспроизвести эффект.

Начнется воспроизведение слайд-шоу.



Примечание.

- Чтобы показать фотографии в указанном диапазоне дат, изменить порядок отображения или группу фотографий, легко коснитесь пункта Пар. отобр. (Display set.).
Если отображаются фотографии выбранного диапазона дат, следуя инструкциям на экране, укажите даты начала и конца диапазона.
- Если легко коснуться сенсорного экрана во время воспроизведения слайд-шоу, воспроизведение приостановится.
Отображенную фотографию можно распечатать, коснувшись кнопки Цветной (Color), когда слайд-шоу приостановлено.

Печать фотографии

Если выполнено легкое касание сенсорного экрана и слайд-шоу приостановилось, можно распечатать отображаемую фотографию.



Чтобы начать печать, загрузите бумагу, затем коснитесь кнопки Цветной (Color).

Примечание.

- Параметры печати можно изменить, легко коснувшись кнопки Параметры печати (Print settings).
 - ➔ **Настраиваемые параметры**
- Для возобновления слайд-шоу легко коснитесь кнопки Возобновить (Resume).
- Можно возобновить слайд-шоу, легко коснувшись кнопки Возобновить (Resume) во время печати. Если печать не завершена, можно распечатать отображенную фотографию, снова приостановив слайд-шоу и коснувшись кнопки Цветной (Color).
- Для отмены слайд-шоу коснитесь кнопки НАЧАЛО (HOME).

[Наверх ▲](#)

[Главная](#) > [Печать](#) > [Печать с панели управления аппарата](#) > [Использование других функций печати](#)

Использование других функций печати

- Печать форм шаблонов в виде линованной или миллиметровой бумаги
- Печать документов (файл PDF) с карты памяти

[Наверх ▲](#)

U030

Печать форм шаблонов в виде линованной или миллиметровой бумаги

Можно печатать такие шаблоны форм, как линованная бумага, миллиметровая бумага или контрольная таблица и т. п., на обычной бумаге формата A4, B5 или Letter.

➔ [Формы шаблонов для печати](#)

➔ [Печать форм шаблонов](#)

Примечание.

- Веб-служба используется для загрузки формы шаблона и ее печати.

➔ [Загрузка и печать форм шаблонов](#)

Формы шаблонов для печати

Предоставляются следующие шаблоны.

• **Линованная бумага**



Можно выбрать три формата междустрочного интервала.

Настройка параметров на сенсорном экране:

- Линованная бум. 1 (8 мм) (Notebook paper 1 (8 mm))
- Линованная бум. 2 (7 мм) (Notebook paper 2 (7 mm))
- Линованная бум. 3 (6 мм) (Notebook paper 3 (6 mm))

Примечание.

- Шаблон линованной бумаги нельзя печатать на бумаге формата B5.
-

• **Миллиметровка**



Можно выбрать два формата с квадратными ячейками.

Настройка параметров на сенсорном экране:

- Миллиметровка 1 (5 мм) (Graph paper 1 (5 mm grid))
- Миллиметровка 2 (3 мм) (Graph paper 2 (3 mm grid))

Примечание.

- Шаблон миллиметровки нельзя печатать на бумаге формата B5.
-

• **Контрольная таблица**



Возможна печать блокнотной бумаги с клетками для отметки.

Настройка параметров на сенсорном экране:

Контрольная таблица (Checklist)

• **Нотная бумага**

Возможна печать нотной бумаги с 10 или 12 нотонасами.

Настройка параметров на сенсорном экране:

- Нот. бум. 1 (10 нотонас.) (Staff paper 1 (10 staves))
- Нот. бум. 2 (12 нотонас.) (Staff paper 2 (12 staves))

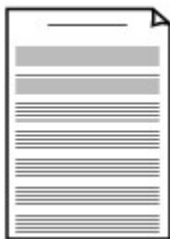

- **Бумага для рукописного текста**



Возможна печать бумаги для рукописного текста.
Настройка параметров на сенсорном экране:
Бум. для рук. тек. (3 лин.) (Handwriting paper (3 lines))

- **Недельный график**

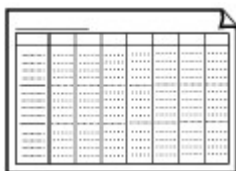

Возможна печать формы недельного графика.
Настройка параметров на сенсорном экране:
Недельный график (верт.) (Weekly schedule (vertical))

- **Месячный график**

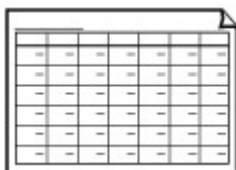

Возможна печать формы месячного графика.
Настройка параметров на сенсорном экране:
Месячный график (кален.) (Monthly schedule(calendar))

Печать форм шаблонов

Распечатайте форму шаблона, выполнив указанные ниже действия.

1. Убедитесь, что устройство включено.

➔ Проверка включения питания

2. Загрузите обычную бумагу формата A4, Letter или B5.

➔ Загрузка бумаги

3. Проведите по начальному экрану пальцем, затем легко коснитесь значка Дополнит. распеч. (Advanced print).

➔ Использование панели управления



4. Легко коснитесь пункта Печать шаблона (Template print).

5. Легко коснитесь шаблона, который нужно напечатать.

➔ Формы шаблонов для печати

6. При необходимости задайте значения параметров.

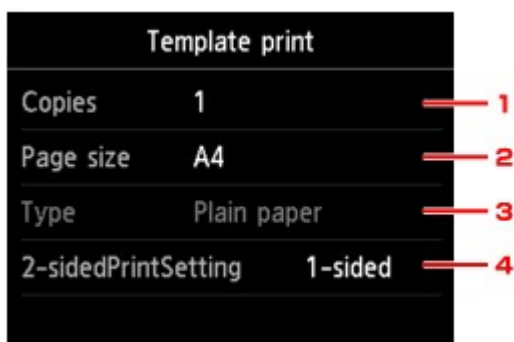



1. Копии (Copies)

Задайте число копий.

2. Разм. с. (Page size)



Примечание.

- В зависимости от формы некоторые значения размера страницы недоступны для выбора. Если он выбран, на сенсорном экране появится значок  и сообщение Инф.об ошиб (Error details). В таком случае легко коснитесь значка  в левом верхнем углу сенсорного экрана для подтверждения сообщения, затем измените значение параметра.

Выберите размер страницы, в зависимости от загруженной страницы.

3. Тип (Type) (тип носителя)

Для типа бумаги установлено значение Обычная бумага (Plain paper).

4. Настр. Двухстор (2-sidedPrintSetting)

Выберите двустороннюю или одностороннюю печать.

7. Запустите печать.

Коснитесь кнопки Цветной (Color) для печати следующих форм.

Линованная бум. 1 (8 мм) (Notebook paper 1 (8 mm))/Линованная бум. 2 (7 мм) (Notebook paper 2 (7 mm))/Линованная бум. 3 (6 мм) (Notebook paper 3 (6 mm))/Миллиметровка 1 (5 мм) (Graph paper 1 (5 mm grid))/Миллиметровка 2 (3 мм) (Graph paper 2 (3 mm grid))/Бум. для рук. тек. (3 лин.) (Handwriting paper (3 lines))

Коснитесь кнопки Черный (Black) для печати следующих форм.

Контрольная таблица (Checklist)/Нот. бум. 1 (10 нотонос.) (Staff paper 1 (10 staves))/Нот. бум. 2 (12 нотонос.) (Staff paper 2 (12 staves))/Недельный график (верт.) (Weekly schedule (vertical))/Месячный график (кален.) (Monthly schedule(calendar))

Наверх ▲

Главная > Печать > Печать с панели управления аппарата > Использование других функций печати
> Печать документов (файл PDF) с карты памяти

U098

Печать документов (файл PDF) с карты памяти

Можно печатать PDF-файлы, отсканированные с использованием панели управления устройства или созданные с использованием Canon IJ Scan Utility или My Image Garden (приложение, поставляемое вместе с устройством) с карты памяти.

Примечание.

- Можно печатать PDF-файлы с карты памяти, если выполняются следующие условия. Файлы PDF, отличные от указанных ниже, нельзя напечатать, даже если они отображаются в списке документов.
 - PDF-файлы, отсканированные с помощью панели управления устройства и сохраненные на карте памяти с указанным для параметра Формат (Format) значением PDF или Сжатый PDF (Compact PDF) (Расширение: .pdf)
Сведения о сканировании с помощью панели управления устройства:
 - ➔ [Сохранение отсканированных данных на карту памяти с помощью панели управления аппарата](#)
 - PDF-файлы отсканированы с использованием Canon IJ Scan Utility или My Image Garden (приложения, совместимого с устройством) (Расширение: .pdf)
За исключением таких данных:
 - зашифрованных данных:
 - Данные объемом более 2 ГБ
 - данных с отсканированными изображениями, размер которых превышает 9601 пикселей по вертикали и горизонтали.Подробнее о создании PDF-файлов с помощью My Image Garden (приложения, совместимого с устройством).
 - ➔ [Создание и изменение PDF-файлов](#)Подробнее о создании PDF-файлов с помощью Canon IJ Scan Utility (приложения, совместимого с устройством).
 - ➔ [Сканирование документов](#)

1. Убедитесь, что устройство включено.

➔ [Проверка включения питания](#)

2. Загрузите обычную бумагу формата A4 или Letter.

➔ [Загрузка бумаги](#)

3. Проведите по начальному экрану пальцем, затем легко коснитесь значка



Дополнит. распеч. (Advanced print).

➔ [Использование панели управления](#)

4. Легко коснитесь пункта Печать PDF (PDF file print).

5. Вставьте карту памяти в слот карты памяти.

➔ [Вставка карты памяти](#)

отобразится список документов.



Примечание.

- Если на карте памяти хранятся не только фотографии, но и PDF-файлы, то, если карта памяти была вставлена перед выбором функции Печать PDF (PDF file print), откроется экран подтверждения выбора типа файлов для печати. Легко коснитесь пункта Печатать документы (Print documents) в появившемся окне.
 - Если на карте памяти нет документов (PDF-файлов) для печати, на сенсорном экране появится сообщение **Данные поддеж. типов не сохранены. (Data of supported types are not saved.)**
-

6. Выберите документ для печати.

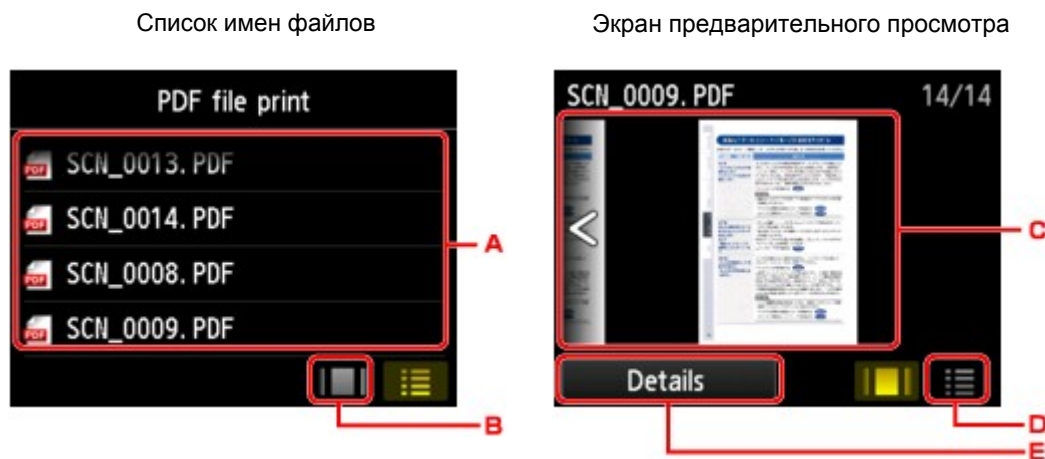

6. Проведите пальцем, чтобы показать список документов, затем легко коснитесь документа для печати.
7. Выполните легкое касание, чтобы настроить предварительный просмотр.
8. Проведите пальцем, чтобы показать предварительный просмотр документа, затем выберите документ для печати.
9. Выполните легкое касание, чтобы перейти к списку файлов.
0. Выполните легкое касание, чтобы показать экран Сведения (Details).

Примечание.

- Длинные имена файлов и имена файлов, содержащие неподдерживаемые символы, могут неправильно отображаться в списке документов.
- На экране предварительного просмотра сенсорного экрана отображается только первая страница PDF-файла. Кроме того, если документ имеет альбомный формат, при отображении он будет повернут на 90 градусов.
- Некоторые PDF-файлы могут долго отображаться в предварительном просмотре, а также часть изображения может быть обрезана.
- Имена PDF-файлов отображаются, даже если PDF-файлы нельзя распечатать с помощью панели управления устройства. PDF-файлы не удастся распечатать, если выполняются следующие условия.
 - PDF-файлы сохранены с помощью приложения, не являющегося прикладной программой Canon IJ Scan Utility и My Image Garden (программы, совместимой с устройством)
 - PDF-файлы, для которых не отображается экран предварительного просмотра (на экране предварительного просмотра отображается символ «?»)
- Рекомендуется открыть экран Сведения (Details) и проверить, допускает ли этот PDF-файл печать. PDF-файл не удастся распечатать, если выполняются следующие условия.
 - Не удастся отобразить информацию на экране Сведения (Details).
 - Символы, отличные от названия устройства, **IJ Scan Utility** или **My Image Garden**, отображаются на экране Создано с помощью (Created with).
- Не удастся выполнить печать PDF-файлов, созданных с использованием прикладной программы, отличной от Canon IJ Scan Utility и My Image Garden (программы, совместимой с устройством), даже если они сохранены с помощью Canon IJ Scan Utility или My Image Garden.

7. При необходимости задайте значения параметров.



1. Копии (Copies)

Задайте число копий.

2. Разм. с. (Page size)

Выберите размер страницы, в зависимости от загруженной страницы.

3. Тип (Type) (тип носителя)

Для типа бумаги установлено значение Обычная бумага (Plain paper).

4. Кач.печ. (Print qlty) (качество печати)

Укажите качество печати.

5. Настр. Двухстор (2-sidedPrintSetting)

Выберите двустороннюю или одностороннюю печать.

Легко коснувшись пункта Дополнит. (Advanced) при выбранном параметре 2-стор (2-sided), можно указать ориентацию и сторону переплета документа.



Примечание

- Если в меню Создано с помощью (Created with) на экране Сведения (Details) отображается название устройства, **IJ Scan Utility** или **My Image Garden**, можно выбрать параметр 2-стор (2-sided), чтобы печатать на обеих сторонах одного листа бумаги.
-

8. Коснитесь кнопки Цветной (Color).

Устройство начинает печать.



Примечание.

- За один раз можно напечатать до 250 страниц. При попытке распечатать более 250 страниц PDF-файла на сенсорном экране появится сообщение **Указанный PDF-файл содержит слишком много страниц. Страницы, превышающ. число печатаемых страниц, не будут напечатаны. Продолжить? (The specified PDF file contains too many pages. The pages exceeding the number of printable pages will not be printed. Continue?)**. Чтобы запустить печать, легко коснитесь кнопки Да (Yes). Если нужно распечатать более 250 страниц PDF-файла, распечатайте их с компьютера.
- В зависимости от PDF-файла, его можно напечатать с поворотом на 90 градусов.
- Если размер документа больше размера страницы, указанного в устройстве, документ будет распечатан в уменьшенном размере. В таком случае в документе могут быть не напечатаны линии и сместиться изображения.
- До начала печати или во время печати некоторых PDF-файлов может отобразиться сообщение об ошибке.

Подробные сведения см. в разделе [На сенсорном экране отображается сообщение об ошибке](#).

Наверх ▲

Главная > Печать > Печать с панели управления аппарата > О печати этикеток дисков

О печати этикеток дисков

- Копирование стороны диска с этикеткой  [Основное руководство](#)
- Печать фотографии с карты памяти на этикетке для диска

[Наверх ▲](#)

D003

Копирование стороны диска с этикеткой

Можно скопировать этикетку существующего диска BD/DVD/CD и напечатать ее на диске, допускающем печать.

Внимание!

- Нельзя выполнять печать на дисках, допускающих печать, диаметром 8 см / 3,15 дюйма.
- Не устанавливайте лоток для диска и не загружайте диск, допускающий печать, пока не отобразится сообщение с соответствующим запросом. Таким образом можно повредить устройство.

1. Убедитесь, что устройство включено.

→ Проверка включения питания

2. Проведите по начальному экрану пальцем, затем легко коснитесь значка



Дополнит. распеч. (Advanced print).

→ Использование панели управления

3. Легко коснитесь пункта **Копир. этикетку на диск (Copy label to disc label)**.



Отобразится экран настройки области печати.

4. Укажите область печати.

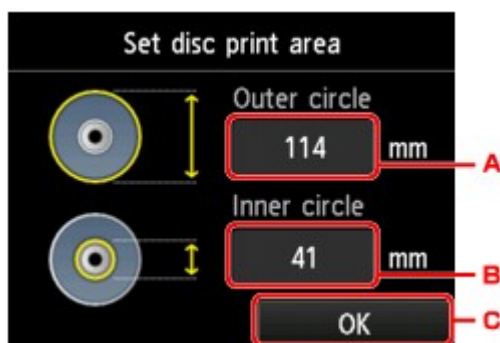

1. Легко коснитесь, чтобы указать внешний круг.
2. Легко коснитесь, чтобы указать внутренний круг.
3. Легко коснитесь, чтобы закончить указание области печати.

Примечание.

- Измерьте внешний и внутренний диаметр поверхности для печати диска, допускающего печать, и выберите значение не более измеренного значения внешнего диаметра и не менее измеренного значения внутреннего диаметра.

- Для получения информации по пригодным для печати дискам обратитесь к их производителям.

5. Легко прикоснитесь к типу диска, допускающего печать.



 **Примечание.**

- Если используется рекомендуемый диск, допускающий печать, укажите Рекоменд. диск (Recommended disc) для выбора подходящей плотности печати. В противном случае укажите Другой диск (Other disc).

6. Выполните инструкции на экране, чтобы загрузить исходный диск BD/DVD/CD на стекло рабочей поверхности, затем легко коснитесь кнопки ОК.

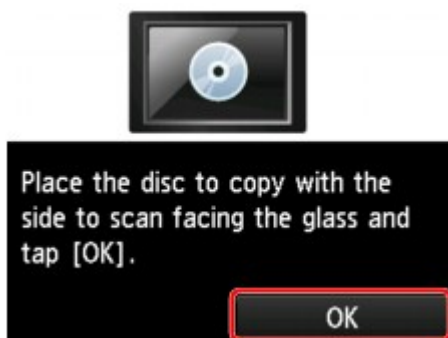

Отобразится экран подтверждения параметра печати.

 **Внимание!**

- Загрузите исходный диск BD/DVD/CD для копирования в центр стекла рабочей поверхности этикеткой вниз. При расположении диска близко к краю стекла сканера часть изображения может быть обрезана.

7. Коснитесь кнопки Цветной (Color) для цветного копирования или кнопки Черный (Black) для черно-белого копирования.

Disc label	
Outer circle	114mm
Inner circle	41mm
Type	Recommended disc

8. Следуя инструкциям на экране, установите диск, допускающий печать.



Place a printable disc on the disc tray, then insert the tray into the device and tap [OK].

>> How to set

OK

Примечание.

- Процедуру установки диска, допускающего печать, можно просмотреть, легко коснувшись кнопки Руководство (How to set). Если легко коснуться кнопки Далее (Next), появится следующий экран. Кроме того, касание кнопки Стоп (Stop) возвращает к экрану подтверждения печати.
- Сведения о том, как установить диск, допускающий печать:
 - ➔ [Установка диска, допускающего печать](#)

9. Легко коснитесь кнопки ОК.



Place a printable disc on the disc tray, then insert the tray into the device and tap [OK].

>> How to set

OK

Устройство начинает копирование.

Примечание.

- Для отмены копирования коснитесь кнопки Стоп (Stop).
- По завершении печати дождитесь естественного высыхания поверхности диска, предназначенной для печати. Для просушки чернил не следует использовать фен или выставлять диск на прямой солнечный свет. Не прикасайтесь к поверхности для печати до тех пор, пока не высохнут чернила.
- Чтобы сохранить оптимальное качество печати, рекомендуется останавливать ее после каждых десяти дисков при непрерывной печати более десяти штук. Чтобы остановить печать, отсоедините лоток для диска от устройства, а затем закройте внутреннюю крышку (крышку лотка для диска). Приблизительно через три минуты откройте внутреннюю крышку, подсоедините лоток для диска к устройству, а затем возобновите печать.
- Если распечатанное изображение смещено, отрегулируйте положение печати с помощью параметра Изм. области печати диска (Adjust disc print area) в меню Параметры печати (Print settings) раздела Параметры устройства (Device settings).
 - ➔ [Параметры печати](#)

Главная > Печать > Печать с панели управления аппарата > О печати этикеток дисков > Печать фотографии с карты памяти на этикетке для диска

D004

Печать фотографии с карты памяти на этикетке для диска

Можно напечатать фотографию, сохраненную на карте памяти, на этикетке диска, допускающего печать.

Внимание!

- Нельзя выполнять печать на дисках, допускающих печать, диаметром 8 см / 3,15 дюйма.
- Не устанавливайте лоток для диска и не загружайте диск, допускающий печать, пока не отобразится сообщение с соответствующим запросом. Таким образом можно повредить устройство.

1. Убедитесь, что устройство включено.

➔ Проверка включения питания

2. Проведите по начальному экрану пальцем, затем легко коснитесь значка



Дополнит. распеч. (Advanced print).

➔ Использование панели управления

3. Вставьте карту памяти в слот карты памяти.

➔ Вставка карты памяти



Примечание.

- Если вставить карту памяти, прежде чем выбрать пункт **Дополнит. распеч. (Advanced print)** на экране НАЧАЛО, появится экран выбора фотографий в разделе Фотография (Photo).
Если на карте памяти хранятся как файлы фотографий, так и PDF-файлы, отображается экран подтверждения выбора типа файлов для печати.
Чтобы вернуться на экран НАЧАЛО, прикоснитесь к кнопке НАЧАЛО (HOME).

4. Легко коснитесь пункта **Печать фото на этикетке диска (Print photos to disc label)**.

Отобразится экран настройки области печати.



Примечание.

- Если на карте памяти нет фотоданных для печати, на сенсорном экране появится сообщение **Данные поддеж. типов не сохранены. (Data of supported types are not saved.)**.
- Если на карте памяти сохранено больше 2000 фотографий, они автоматически делятся на группы по 2000 фотографий в обратном хронологическом порядке (дата последних изменений). Проверьте сообщение об ошибке на сенсорном экране, затем легко коснитесь кнопки ОК.

5. Укажите область печати.

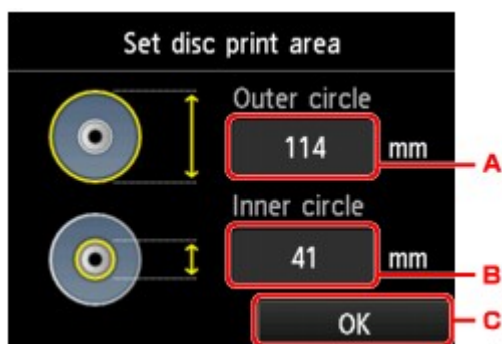

- 2. Легко коснитесь, чтобы указать внешний круг.
- 3. Легко коснитесь, чтобы указать внутренний круг.
- 4. Легко коснитесь, чтобы закончить указание области печати.

Примечание.

- Измерьте внешний и внутренний диаметр поверхности для печати диска, допускающего печать, и выберите значение не более измеренного значения внешнего диаметра и не менее измеренного значения внутреннего диаметра.
- Для получения информации по пригодным для печати дискам обратитесь к их производителям.

6. Легко прикоснитесь к типу диска, допускающего печать.

Примечание.

- Если используется рекомендуемый диск, допускающий печать, укажите Рекоменд. диск (Recommended disc) для выбора подходящей плотности печати. В противном случае укажите Другой диск (Other disc).

7. Легко коснитесь изображения, которое нужно напечатать.

Примечание.

- Другие функции
 - ➔ [Использование полезных режимов отображения](#)

8. Укажите область печати с обрезкой.

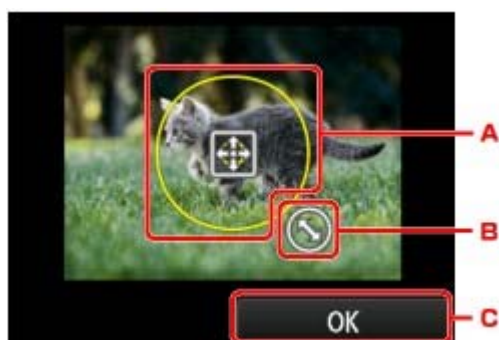

- *. Настройте положение рамки обрезки с помощью перетаскивания.
- +. Установите размер рамки обрезки с помощью перетаскивания.
- . Легко коснитесь, чтобы завершить выбор области обрезки.
Когда область обрезки будет определена, появится экран подтверждения параметра печати.

9. Проверьте параметры печати, затем коснитесь кнопки Цветной (Color).

10. Следуя инструкциям на экране, установите диск, допускающий печать.

Примечание.

- Процедуру установки диска, допускающего печать, можно просмотреть, легко коснувшись кнопки Руководство (How to set). Если легко коснуться кнопки Далее (Next), появится

следующий экран. Кроме того, касание кнопки Стоп (Stop) возвращает к экрану подтверждения печати.

- Сведения о том, как установить диск, допускающий печать:

➔ [Установка диска, допускающего печать](#)

11. Легко коснитесь кнопки **ОК**.

Устройство начинает печать.

Примечание.

- Для отмены копирования коснитесь кнопки Стоп (Stop).
- По завершении печати дождитесь естественного высыхания поверхности диска, предназначенной для печати. Для просушки чернил не следует использовать фен или выставлять диск на прямой солнечный свет. Не прикасайтесь к поверхности для печати до тех пор, пока не высохнут чернила.
- Чтобы сохранить оптимальное качество печати, рекомендуется останавливать ее после каждых десяти дисков при непрерывной печати более десяти штук. Чтобы остановить печать, отсоедините лоток для диска от устройства, а затем закройте внутреннюю крышку (крышку лотка для диска). Приблизительно через три минуты откройте внутреннюю крышку, подсоедините лоток для диска к устройству, а затем возобновите печать.
- Если распечатанное изображение смещено, отрегулируйте положение печати с помощью параметра Изм. области печати диска (Adjust disc print area) в меню Параметры печати (Print settings) раздела Параметры устройства (Device settings).

➔ [Параметры печати](#)

[Наверх ▲](#)

[Главная](#) > [Печать](#) > [Использование печати с помощью веб-службы](#)

Использование печати с помощью веб-службы

- [Уведомление о печати с помощью веб-службы](#)
- [Печать фотографий из фотоальбома в Интернете](#)
- [Загрузка и печать форм шаблонов](#)
- [Параметры для веб-службы](#)

[Наверх ▲](#)

U008

Уведомление о печати с помощью веб-службы

Использование веб-службы

- Компания Canon не гарантирует бесперебойную работу и надежность предоставленных веб-служб, наличие доступа к сайту и разрешения на загрузку материалов.
- Компания Canon имеет право в любое время обновлять, изменять или удалять информацию, предоставляемую через веб-службу, а также временно или постоянно отключать службу без предварительного уведомления. Canon не несет никакой ответственности за любые повреждения, возникшие вследствие перечисленных действий.
- Ни при каких обстоятельствах Canon не несет ответственность за какие-либо повреждения вследствие использования веб-служб.
- Перед использованием сайта для обмена фотографиями необходима регистрация пользователя.
При использовании сайта для обмена фотографиями соблюдайте условия его использования и пользуйтесь службой под собственную ответственность.
- Вся служба или ее часть может быть недоступной в зависимости от страны или региона проживания.
- В зависимости от сетевого окружения некоторые функции печати с помощью веб-службы являются недоступными. Даже если они доступны, печать или отображение содержимого может занять некоторое время, или связь может быть прервана во время выполнения операции.
- При использовании веб-службы имя устройства, информация о регионе или стране, выбранном языке и виде используемой службы (например сайт для обмена фотографиями) отправляются на наш сервер и сохраняются на нем. Эта информация не дает компании Canon возможности идентифицировать конкретных пользователей.
- Имя пользователя и пароль для сайта для обмена фотографиями сохраняются в памяти устройства (без шифрования).
При передаче устройства кому-либо или его утилизации заранее удалите имя пользователя и пароль из памяти устройства.
- Сведения об учетной записи будут отправлены на сервер Canon Inc. (в Японии), а затем пересланы на сервер поставщика услуг.
- Компания Canon обрабатывает сведения об учетной записи пользователя следующим образом:
 - сведения об учетной записи используются в процессе идентификации личности пользователя при предоставлении доступа к выбранной услуге.
 - Компания Canon не предоставляет сведения об учетной записи пользователя третьим лицам без его согласия. Исключение составляют отправка информации поставщикам услуг и разглашение информации в соответствии с законом и нормативными требованиями.
 - После заключения соглашения о неразглашении данных компания Canon может предоставить сведения об учетной записи поставщику услуг для достижения заявленной цели использования этих сведений.
 - Компания Canon обязуется приложить все усилия для обеспечения безопасности сведений об учетной записи пользователя.
 - Ввод и отправка сведений об учетной записи осуществляются на усмотрение пользователя. Услуга, для использования которой требуется ввести сведения об учетной записи, становится доступной только после ввода и отправки этих сведений.
 - Сведения об учетной записи не остаются на сервере компании Canon Inc. Они удаляются при отключении принтера от локальной сети или раньше.
 - Для получения подробной информации обратитесь к местному торговому представителю, авторизованному компанией Canon.

Авторские права и права на публичное использование

Печать из сайта для обмена фотографиями:

- Соблюдайте условия использования сайта для обмена фотографиями при использовании фотографий на нем.
- Воспроизведение или изменение охраняемых законом об авторском праве работ другого лица без разрешения правообладателя является незаконным в случаях,

отличных от личного использования, использования дома или других применений из ограниченного круга, определенного авторским правом. Кроме того, воспроизведение или изменение фотографий людей может нарушать права на публичное использование.

Печать загруженных форм шаблонов:

1. Авторские права на каждый материал (фотографии, рисунки, логотипы или документы – далее «материалы»), предоставленный в службе печати веб-шаблонов, принадлежат их соответствующим владельцам. Вопросы относительно права на публичное использование могут возникать в отношении использования какого-либо человека или образов, отображенных в службе печати веб-шаблонов.

Если иное не предусмотрено (см. раздел «2» ниже), копирование, изменение или распространение всех или части материалов, содержащихся в службе печати веб-шаблонов, без предварительного согласия владельца соответствующих прав (права на публичное использование и авторских прав) строго запрещается.

2. Все материалы, предоставленные в службе печати веб-шаблонов, можно свободно использовать для личных и некоммерческих целей.

[Наверх ▲](#)

U010

Печать фотографий из фотоальбома в Интернете

Доступ к сайту для обмена фотографиями можно получить с помощью панели управления устройства и печатать фотографии, содержащиеся в фотоальбомах в Интернете (фотографии, загруженные с устройств, например, с компьютера).



Прежде чем использовать веб-службу, см. условия предоставления услуг.

➔ Уведомление о печати с помощью веб-службы

Чтобы получить доступ к сайту для обмена фотографиями с устройства необходимо зарегистрировать учетную запись на сайте обмена фотографиями для этого устройства. Следуйте инструкциям и зарегистрируйте учетную запись.

➔ Регистрация учетной записи на сайте для обмена фотографиями

▶ **Внимание!**

- Для использования этой функции необходимо подключить устройство к локальной сети и Интернету. Требуется оплата подключения к Интернету.
- Прежде чем использовать данную функцию, необходимо создать учетную запись на сайте для обмена фотографиями. Сведения о регистрации учетной записи предоставлены на сайте для обмена фотографиями.
- Фотография может не отображаться на сенсорном экране или не печататься — это зависит от ее типа.

1. Убедитесь, что устройство включено.

➔ Проверка включения питания

2. Загрузите фотобумагу формата 10 x 15 см / 4 x 6 дюймов.

➔ Загрузка бумаги

3. Проведите пальцем по экрану НАЧАЛО, затем легко коснитесь значка Веб-служба (Web service).

➔ Использование панели управления

4. Легко коснитесь пункта **Печ. из онлайн- альбома (Print from Online Album)**.

5. Легко коснитесь сайта обмена фотографиями, который нужно использовать.

Устройство подключается к сайту для обмена фотографиями, затем на сенсорном экране отображаются фотоальбомы с этого сайта.



Примечание.

- Если не зарегистрирована учетная запись на сайте для обмена фотографиями для устройства, отобразится экран подтверждения для регистрации учетной записи. Легко коснитесь кнопки Да (Yes) и зарегистрируйте свою учетную запись.
 - Дополнительные сведения о регистрации учетной записи см. в разделе [Регистрация учетной записи на сайте для обмена фотографиями](#).
 - После подтверждения регистрации учетной записи отображается экран подтверждения для сохранения имени пользователя или адреса электронной почты и пароля. Легко коснитесь, чтобы выбрать параметр. Если регистрационное имя или адрес электронной почты и пароль не были сохранены в устройстве, легко коснитесь пункта Не сохранять (Do not save).
- Если на сайт для обмена фотографиями загружено много альбомов или скорость обмена данными низкая, веб-альбомы могут не отображаться на сенсорном экране надлежащим образом.
- Даты создания веб-альбома на сенсорном экране устройства и компьютере могут отличаться. Кроме того, может отличаться порядок отображения.

6. Выполните легкое касание, чтобы отобразить веб-альбом.

Отобразится фотография из альбома онлайн.



Примечание.

- Если на сайт для обмена фотографиями загружено много альбомов или скорость обмена данными низкая, фотографии на сенсорном экране могут отображаться некорректно.
- Порядок отображения фотографий в веб-альбоме на сенсорном экране устройства и компьютере может отличаться.

7. При необходимости задайте значения параметров.

- Чтобы выбрать фотографию для печати:
 - Проведите пальцем в сторону, чтобы выбрать фотографию для печати.
 - Также выбрать фотографию можно, легко коснувшись стрелок «А».

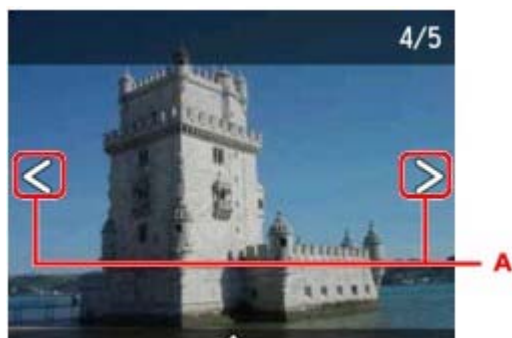

Прикоснувшись к кнопке Цветной (Color), можно распечатать один экземпляр фотографии, отображенной на экране.

- Чтобы изменить число копий и параметры печати:
 - Легко прикоснитесь к центру отображенной фотографии, чтобы открыть меню.



- <. Общее число копий

Отображается общее число копий.

При легком касании появляется экран Пров. общее кол-во копий (Check total no. of copies), в котором можно посмотреть число копий для каждой фотографии. На экране Пров. общее кол-во копий (Check total no. of copies) можно изменить число копий для каждой фотографии.

- =. Количество копий

Легко коснитесь, чтобы выбрать число копий.

Примечание.

- Для каждой фотографии можно указать число копий. Откройте фотографию, которую нужно напечатать, и укажите число копий, пока она отображается.

□>. Параметры (Settings)

Выполните легкое касание, чтобы отобразить экран Параметры печати (Print settings).

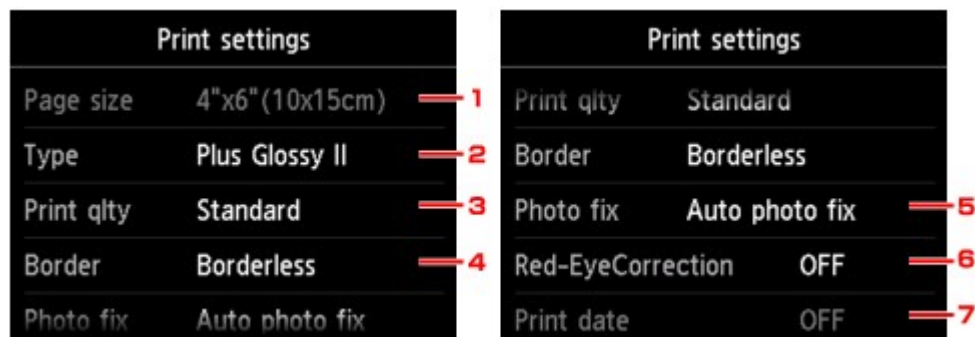

1. Разм. с. (Page size)

Для размера страницы установлено значение 10x15 см(4"x6") (4"x6"(10x15cm)).

2. Тип (Type) (тип носителя)

Выберите тип носителя для загруженной страницы.

3. Кач.печ. (Print qty) (качество печати)

Выберите качество печати в соответствии с фотографией.

4. Поле (Border) (печать с полями или без полей)

Выберите печать с полями или без полей.

5. Испр. ф. (Photo fix)

Если выбрано значение Авт. испр. фото (Auto photo fix), распознается лицо или изображение и автоматически выполняется наиболее подходящая коррекция для каждой фотографии. Для печати производится увеличение яркости лиц, получившихся темными из-за съемки против света. Также анализируется тип изображения: пейзаж, ночная съемка, человек и т.д., и для каждого изображения при печати автоматически подбирается подходящая цветность, яркость или контрастность.

В зависимости от типа фотографии, она может не корректироваться.

Примечание.

- По умолчанию при печати фотографий из сайта для обмена фотографиями выполняется автоматическая коррекция.
- Если выбрано значение Без коррекции (No correction), фотографии будут печататься без коррекции.

6. Корр. красн. глаз (Red-EyeCorrection)

Устраняется эффект красных глаз, вызванный съемкой со вспышкой.

В зависимости от типа фотографии коррекция красных глаз может не выполняться или выполняться неправильно.

7. Печать даты (Print date)

Этот параметр недоступен.

8. Коснитесь кнопки Цветной (Color).

Устройство начинает печать.

Наверх ▲

U007

Загрузка и печать форм шаблонов

Можно загрузить форму шаблона, которую необходимо напечатать из веб-службы.

Прежде чем использовать веб-службу, см. условия предоставления услуг.

➔ [Уведомление о печати с помощью веб-службы](#)

Внимание!

- Для использования этой функции необходимо подключить устройство к локальной сети и Интернету. Требуется оплата подключения к Интернету.

1. Убедитесь, что устройство включено.

➔ [Проверка включения питания](#)

2. Проведите пальцем по экрану НАЧАЛО, затем легко коснитесь значка **Веб-служба (Web service)**.



➔ [Использование панели управления](#)

3. Легко коснитесь пункта **Печать веб- шаблона (Web template print)**.

На сенсорном экране отображаются папки категорий формы шаблона.

4. Выполните легкое касание, чтобы отобразить папки данной категории.

На сенсорном экране в папке категорий отображаются формы шаблонов.

5. Легко коснитесь формы шаблона, которую нужно напечатать.

6. Проверьте отображенное сообщение и легко коснитесь кнопки ОК.



7. Проверьте параметры печати.

Параметры печати определяются автоматически в соответствии с указанной формой шаблона.

Чтобы изменить параметр печати, легко коснитесь соответствующего элемента.



Примечание.

- Для параметра Настр. Двухстор (2-sidedPrintSetting) установлено значение 1-стор (1-sided).
- В зависимости от формы шаблона некоторые параметры печати нельзя выбрать. Если он выбран, на сенсорном экране появится значок  и сообщение Инф.об ошиб (Error details). В таком случае легко коснитесь значка  в левом верхнем углу сенсорного экрана для подтверждения сообщения, затем измените значение параметра.

8. Загрузите бумагу в соответствии с параметрами печати.

➔ [Загрузка бумаги](#)

9. Коснитесь кнопки Цветной (Color).

Устройство начинает печать.

U009

Параметры для веб-службы

В этом разделе описываются параметры устройства для веб-службы.

➔ [Регистрация учетной записи на сайте для обмена фотографиями](#)

➔ [Сброс параметров веб-службы](#)

Прежде чем использовать веб-службу, см. условия предоставления услуг.

➔ [Уведомление о печати с помощью веб-службы](#)

Регистрация учетной записи на сайте для обмена фотографиями

Зарегистрируйте учетную запись для устройства на сайте для обмена фотографиями, следуя описанной ниже процедуре.

Внимание!

- Для использования этой функции необходимо подключить устройство к локальной сети и Интернету. Требуется оплата подключения к Интернету.
- Прежде чем зарегистрировать учетную запись для устройства, необходимо создать учетную запись на сайте для обмена фотографиями. Сведения о регистрации учетной записи предоставлены на сайте для обмена фотографиями.
- Можно зарегистрировать имя пользователя или адрес электронной почты до 256 символов и зарегистрировать пароль до 80 символов. При создании учетной записи на сайте для обмена фотографиями установите имя пользователя длиной до 256 символов и пароль длиной до 80 символов.
Для имени пользователя, адреса электронной почты и пароля используйте символы, которые можно ввести на сенсорном экране устройства.

1. Убедитесь, что устройство включено.

➔ [Проверка включения питания](#)

2. Проведите пальцем по экрану **НАЧАЛО**, затем легко коснитесь значка **Веб-служба (Web service)**.

➔ [Использование панели управления](#)

3. Легко коснитесь пункта **Настройка веб- службы (Web service setup)**.

4. Легко коснитесь пункта **Настр. подкл. к онлайн-альб. (Online Album connection setup)**.

5. Легко коснитесь пункта **Зарегистр. учетную запись (Register account)**.



Примечание.

- Чтобы удалить учетную запись, легко коснитесь пункта **Удалить учетную запись (Delete account)**. После легкого касания сайта для обмена фотографиями, учетную запись на котором необходимо удалить, отобразится экран подтверждения удаления учетной записи. Чтобы удалить учетную запись, легко коснитесь кнопки **Да (Yes)**.

6. Легко коснитесь сайта для обмена фотографиями, чтобы зарегистрировать учетную запись.

Отображается сообщение для информации учетной записи.

7. Проверьте сообщение, затем легко коснитесь кнопки **Далее (Next)**.

8. Когда откроется экран подтверждения для управления учетной записью, легко коснитесь кнопки **Принимаю (Agree)**.

 **Примечание.**

- Легко коснувшись кнопки Пол-ка конф. (Privacy Policy), вы можете отобразить политику управления учетными записями.

9. Проверьте сообщение, чтобы ввести имя пользователя или адрес электронной почты, затем легко коснитесь кнопки **Идентификатор пользователя (User-ID)** или **Электронная почта (Email)**.

Отобразится экран для ввода имени пользователя или адреса электронной почты.

 **Примечание.**

- Если учетная запись уже зарегистрирована, имя пользователя или адрес электронной почты отображается на экране.

10. Введите имя пользователя или адрес электронной почты.



- ~. Введенные символы будут отображены.
- ✓. Выполните легкое касание, чтобы переместить курсор в место, которое нужно отредактировать.
- ^0. Выполните легкое касание, чтобы ввести выбранный символ.
- ^1. Выполните легкое касание, чтобы удалить введенный символ.
- ^2. Выполните легкое касание, чтобы завершить ввод.
- ^3. Выполните легкое касание, чтобы ввести пробел.
- ^4. Выполните легкое касание, чтобы переключить режим ввода букв на режим ввода цифр.
- ^5. Выполните легкое касание, чтобы переключить режим ввода.
 - В режиме ввода букв изменяет нижний регистр на верхний.
 - В режиме ввода цифр включает режим ввода символов.

11. Проверьте введенное имя пользователя или адрес электронной почты, затем легко коснитесь кнопки **Применить (Apply)**.

12. Проверьте сообщение для ввода пароля, затем легко коснитесь нажмите **Пароль (Password)**.

Отображается экран для ввода пароля.

13. Введите пароль.

Введите пароль, а также имя пользователя или адрес электронной почты.

 **Примечание.**

- В зависимости от параметра на сайте для обмена фотографиями, ввод пароля может быть излишним.

14. Легко коснитесь пункта Подключ. (Connect).

Устройство входит на сайт для обмена фотографиями, после чего подтверждается учетная запись.

После подтверждения учетной записи отображается экран подтверждения для сохранения имени пользователя или адреса электронной почты и пароля.

15. Легко коснитесь значения, которое нужно указать.

Регистрация учетной записи завершена.

Сброс параметров веб-службы

Эта функция сбрасывает все параметры веб-службы.

Сбросьте параметры веб-службы, следуя указанной ниже процедуре.

1. Убедитесь, что устройство включено.

➔ Проверка включения питания

2. Проведите пальцем по экрану НАЧАЛО, затем легко коснитесь значка  Веб-служба (Web service).

➔ Использование панели управления

3. Легко коснитесь пункта Настройка веб- службы (Web service setup).**4. Легко коснитесь пункта Сброс настройки веб-службы (Reset Web service setup).**

Отобразится экран подтверждения.

5. Легко коснитесь кнопки Да (Yes).

Параметры веб-службы сброшены.

Наверх ▲

U105

Печать с помощью Google Cloud Print

Устройство совместимо с Google Cloud Print™ (Google Cloud Print — это одна из служб, предоставляемых Google Inc.).

Служба Google Cloud Print позволяет выполнять печать с любого устройства, используя приложения и службы, поддерживающие Google Cloud Print.

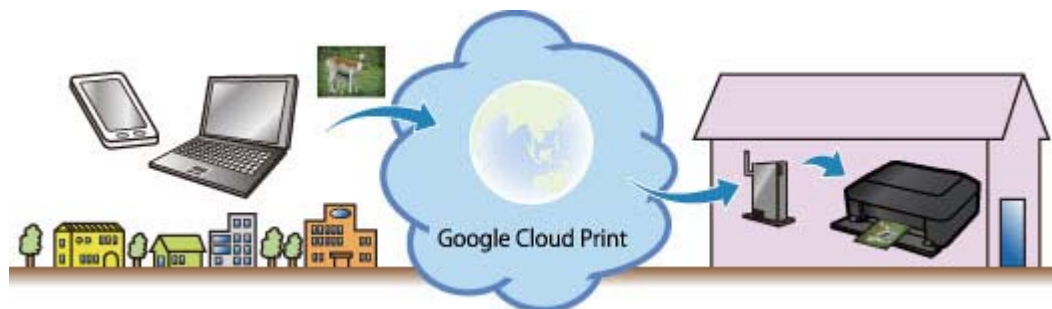

1. Подготовка к печати с помощью Google Cloud Print

2. Печать с компьютера или смартфона с помощью Google Cloud Print

Внимание!

- Чтобы зарегистрировать устройство и выполнять печать с помощью Google Cloud Print, нужно подключить устройство к локальной сети и Интернету. Требуется оплата подключения к Интернету.
- Эта функция может быть недоступна — это зависит от страны или региона вашего проживания.

[Наверх ▲](#)

Главная > Печать > Печать с помощью Google Cloud Print > Подготовка к печати с помощью Google Cloud Print

U106

Подготовка к печати с помощью Google Cloud Print

Чтобы выполнять печать с помощью Google Cloud Print, нужно предварительно создать учетную запись Google и зарегистрировать устройство в Google Cloud Print.

➔ Создание учетной записи Google

Если у вас уже есть учетная запись Google, зарегистрируйте устройство.

➔ Регистрация устройства в Google Cloud Print

Создание учетной записи Google

Чтобы зарегистрировать устройство в Google Cloud Print, сначала создайте учетную запись Google.

Войдите в Google Cloud Print с веб-браузера на своем компьютере или другом устройстве и введите необходимые регистрационные данные.

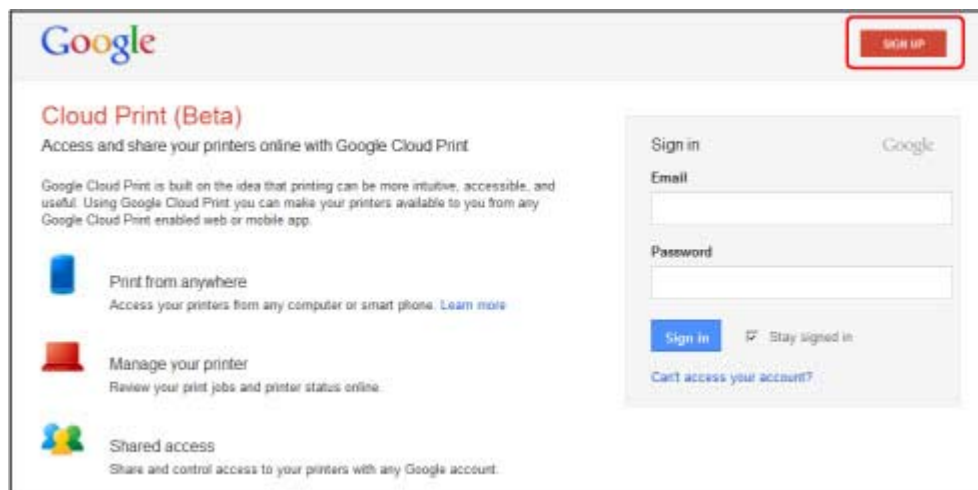

* Приведенный выше экран может быть изменен без предупреждения.

Регистрация устройства в Google Cloud Print

Зарегистрируйте устройство в Google Cloud Print.

В процессе регистрации необходимо выполнить аутентификацию с помощью веб-браузера на своем компьютере или мобильном устройстве. Поскольку в процессе аутентификации на вашем устройстве будет напечатан URL-адрес для аутентификации, подготовьте один лист обычной бумаги формата A4 или Letter.

Внимание!

- Чтобы зарегистрировать устройство и выполнять печать с помощью Google Cloud Print, нужно подключить устройство к локальной сети и Интернету. Требуется оплата подключения к Интернету.
- При смене владельца устройства удалите устройство из службы Google Cloud Print.
➔ Удаление устройства из Google Cloud Print

1. Убедитесь, что устройство включено.

➔ Проверка включения питания

2. Проведите по начальному экрану, затем нажмите значок Веб-служба (Web service).

➔ Использование панели управления

3. Легко коснитесь пункта **Настройка веб-службы (Web service setup)**.
4. Легко коснитесь пункта **Параметры облака (Cloud settings)**.
5. Легко коснитесь пункта **Настройка Google Cloud Print (Google Cloud Print setup)**.
6. Легко коснитесь пункта **Регистр. в Google Cloud Print (Register with Google Cloud Print)**.



Примечание.

- Если вы уже зарегистрировали устройство в Google Cloud Print, появится сообщение для подтверждения перерегистрации устройства.

7. Когда откроется экран подтверждения для регистрации устройства, легко коснитесь кнопки **Да (Yes)**.
8. Когда на экране параметров печати Google Cloud Print появится сообщение, предлагающее выбрать язык, легко коснитесь кнопки **Далее (Next)**.
9. Легко коснитесь языка для отображения.
Появится сообщение для подтверждения печати URL-адреса для аутентификации.
10. Загрузите обычную бумагу формата A4 или Letter.
➔ [Загрузка бумаги](#)
11. Легко коснитесь кнопки **ОК**.
Печать URL-адреса для аутентификации.
12. Убедитесь, что URL-адрес для аутентификации напечатан, и легко коснитесь кнопки **Да (Yes)**.
13. Выполните процедуру аутентификацию с помощью веб-браузера на своем компьютере или мобильном устройстве.

Зайдите на указанный URL-адрес с веб-браузера на своем компьютере или мобильном устройстве и выполните процедуру аутентификацию, следуя инструкциям на экране.



Примечание.

- Выполните процедуру аутентификации с помощью предварительно созданной учетной записи Google.

14. Когда на ЖК-дисплее устройства появится сообщение о том, что регистрация завершена, легко коснитесь кнопки **ОК**.

Если процесс аутентификации прошел успешно, будут показаны регистрационные данные. После завершения аутентификации можно выполнять печать с помощью Google Cloud Print.

➔ [Печать с компьютера или смартфона с помощью Google Cloud Print](#)

Если процесс аутентификации не завершен надлежащим образом и появляется сообщение об ошибке, легко коснитесь кнопки **ОК**. После того как появится сообщение, предлагающее напечатать URL-адрес для аутентификации, выполните печать, затем выполните процедуру аутентификации на компьютере еще раз.

Удаление устройства из Google Cloud Print

Если изменился владелец устройства или требуется перерегистрировать устройство, удалите устройство из Google Cloud Print, выполнив указанные ниже действия.

1. Убедитесь, что устройство включено.

➔ [Проверка включения питания](#)



2. Проведите по начальному экрану, затем нажмите значок **Веб-служба (Web service)**.

➡ **Использование панели управления**

3. Легко коснитесь пункта **Настройка веб-службы (Web service setup)**.
4. Легко коснитесь пункта **Параметры облака (Cloud settings)**.
5. Легко коснитесь пункта **Настройка Google Cloud Print (Google Cloud Print setup)**.
6. Легко коснитесь пункта **Удаление из Google Cloud Print (Delete from Google Cloud Print)**.
7. Когда откроется экран подтверждения для удаления устройства, легко коснитесь кнопки **Да (Yes)**.

[Наверх ▲](#)

Главная > Печать > Печать с помощью Google Cloud Print > Печать с компьютера или смартфона с помощью Google Cloud Print

U107

Печать с компьютера или смартфона с помощью Google Cloud Print

При отправке задания на печать с помощью Google Cloud Print устройство получает данные печати и автоматически начинает его выполнять, если устройство включено.

Для печати с компьютера или смартфона с помощью Google Cloud Print необходимо предварительно загрузить бумагу.

Отправка данных печати через службу Google Cloud Print

1. Убедитесь, что устройство включено.

➔ Проверка включения питания



Примечание.

- Если требуется отправить данные с какого-либо внешнего устройства, предварительно включите устройство.

2. Выполните печать с компьютера или смартфона.

На рисунке показана печать из веб-браузера с помощью Google Cloud Print. Этот экран может быть различным в зависимости от конкретных служб и приложений, поддерживающих Google Cloud Print.

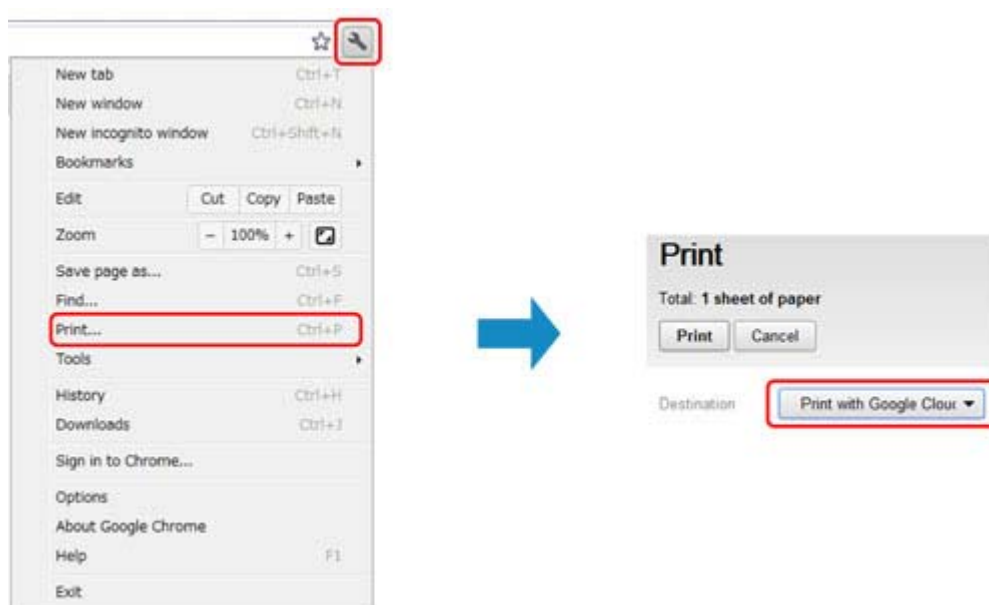

После подготовки к печати с помощью Google Cloud Print и включения устройства устройство автоматически получает данные и выполняет печать.



Примечание.

- Возможно, требуется некоторое время или устройство не получило данные на печать — это зависит от состояния подключения.
- Задание печати может быть отменено, например, если выполняется обслуживание устройства, а также в случае ошибки — это зависит от состояния устройства.
- Для параметров печати:
 - Если выбран тип носителя, отличный от обычной бумаги, или размер бумаги, отличный от A4, Letter, B5 и A5, будет выполнена односторонняя печать, даже если установлен параметр двусторонней печати.
 - Если выбрана обычная бумага в качестве типа носителя или размер бумаги B5/A5, будет выполнена печать с полями, даже если установлен параметр печати без

полей.

- Распечатка может отличаться от оригинала — это зависит от типа данных.
 - Возможность настраивать параметры печати при отправке данных печати с помощью Google Cloud Print может отсутствовать — это зависит от устройства, с которого выполняется печать.
-

Если нужно выполнять печать с помощью Google Cloud Print мгновенно

Если устройству не удастся получить данные для печати или требуется начать печать немедленно, проверьте, есть ли задание печати в службе Google Cloud Print, и запустите печать вручную.

Выполните указанные ниже действия.

1. Убедитесь, что устройство включено.

➔ Проверка включения питания

2. Проведите по начальному экрану, затем нажмите значок Веб-служба (Web service).

➔ Использование панели управления

3. Легко коснитесь пункта Начать Google Cloud Print (Start Cloud print).



Примечание.

- Если устройство не зарегистрировано в службе Google Cloud Print, пункт **Начать Google Cloud Print (Start Cloud print)** не отображается. Зарегистрируйте устройство в Google Cloud Print.
➔ [Регистрация устройства в Google Cloud Print](#)
-

4. Легко коснитесь пункта Печать из Google Cloud Print (Print from Google Cloud Print).

Отобразится экран подтверждения.

5. Легко коснитесь кнопки Да (Yes).

Если есть задание печати, устройство получает данные и распечатывает их.

[Наверх ▲](#)

[Главная](#) > [Печать](#) > [Печать с устройств, отличных от компьютера](#)

Печать с устройств, отличных от компьютера

Печать с цифрового фотоаппарата

[Наверх ▲](#)

[Главная](#) > [Печать](#) > [Печать с устройств, отличных от компьютера](#) > [Печать с цифрового фотоаппарата](#)

Печать с цифрового фотоаппарата

- [Печать фотографий непосредственно с PictBridge-совместимого устройства](#)
- [О параметрах печати PictBridge](#)

[Наверх ▲](#)

U052

Печать фотографий непосредственно с PictBridge-совместимого устройства

Можно подключить к устройству PictBridge-совместимое устройство, такое как цифровая камера, видеокамера или мобильный телефон, через локальную сеть и печатать записанные изображения без использования компьютера.

Формат данных изображений, пригодных для печати

Устройство поддерживает изображения*, полученные с помощью фотокамеры, совместимой со стандартом файловой системы для камер, и файлы PNG.

* Совместимый с Exif 2.2/2.21/2.3

Внимание!

- Для использования этой функции требуется подключение устройства к локальной сети.

Примечание.

- PictBridge – это стандарт печати фотографий напрямую, не требующий использования компьютера, при подключении таких устройств, как цифровая камера, цифровая видеокамера или мобильный телефон с камерой.



(PictBridge): устройство с этим значком является PictBridge-совместимым.

- При печати фотографий с подключенного к устройству PictBridge-совместимого устройства рекомендуется использовать адаптер переменного тока, входящий в комплект поставки. Если используется аккумуляторная батарея устройства, убедитесь, что она полностью заряжена.
- В зависимости от модели или марки устройства перед его подключением к аппарату может потребоваться выбор режима печати, совместимого с PictBridge. После подключения устройства к устройству может также потребоваться включить это устройство или вручную выбрать режим воспроизведения.

Выполните необходимые операции на PictBridge-совместимом устройстве перед его подключением к устройству в соответствии с инструкциями к устройству.

- В зависимости от PictBridge-совместимого устройства, можно выполнять печать на стороне этикетки дисков.
Однако нельзя выполнять печать на дисках, допускающих печать, диаметром 8 см / 3,15 дюйма.

1. Убедитесь, что устройство включено.

➔ [Проверка включения питания](#)

2. Загрузите бумагу.

➔ [Загрузка бумаги](#)

3. Подключите PictBridge-совместимый аппарат к устройству.

Определите устройство с помощью другого PictBridge-совместимого устройства и подключите другое PictBridge-совместимое устройство к устройству по локальной сети.



Примечание.

- Дополнительные сведения об определении устройства см. в руководстве по использованию PictBridge-совместимого аппарата.

4. Задайте параметры печати, такие как тип бумаги и макет.

Параметры можно задать в меню на ЖК-дисплее PictBridge-совместимого устройства. Выберите размер и тип бумаги, загруженной в устройство.

➔ [Параметры PictBridge-совместимого устройства](#)

Если в PictBridge-совместимом устройстве нет меню настройки, измените настройки соответствующих параметров на устройстве.

➔ [Настройки принтера](#)

Примечание.

- При печати с PictBridge-совместимого устройства настройте параметры качества печати с помощью панели управления устройства. Нельзя установить качество печати на PictBridge-совместимом устройстве.
 - При печати на диске, допускающем печать, установите лоток для диска в соответствии с экранными инструкциями PictBridge-совместимого устройства.
Дополнительную информацию о размещении диска, допускающего печать, на лотке для диска:
[➔ Установка диска, допускающего печать](#)
-

5. Начните печать с PictBridge-совместимого устройства.

[Наверх ▲](#)

Главная > Печать > Печать с устройств, отличных от компьютера > Печать с цифрового фотоаппарата > О параметрах печати PictBridge

U053

О параметрах печати PictBridge

➔ [Параметры PictBridge-совместимого устройства](#)

➔ [Настройки принтера](#)

Параметры PictBridge-совместимого устройства

В данном разделе описана функция PictBridge устройства. Для получения информации о параметрах печати PictBridge-совместимого устройства см. руководство к устройству.

Примечание.

- В следующем описании названия параметров соответствуют названиям, использующимся в PictBridge-совместимых устройствах марки Canon. Названия параметров могут отличаться в зависимости от марки или модели используемого устройства.
- Некоторые из нижеописанных параметров могут быть недоступными для отдельных устройств. В таком случае действуют параметры, заданные на устройстве. Если на PictBridge-совместимом устройстве для некоторых параметров установлено значение **По умолчанию (Default)**, то для этих параметров применяются значения, установленные на устройстве.
 - ➔ [Параметры печати PictBridge](#)
- В зависимости от PictBridge-совместимого устройства, можно выполнять печать фотографии на этикетке диска, допускающей печать.

Для печати с PictBridge-совместимого устройства можно использовать следующие параметры.

Размер бумаги	10 x 15 см / 4 x 6 дюймов, 5 x 7 дюймов*1, 20 x 25 см / 8 x 10 дюймов, A4, 8,5 x 11 дюймов (Letter) * Можно выбрать только на некоторых PictBridge-совместимых устройствах марки Canon. (Может быть недоступна на некоторых устройствах.)
Тип бумаги	<ul style="list-style-type: none"> ● По умолчанию (значения на основе настроек устройства) ● Фото: Фотобумага для печати Plus Glossy II PP-201/Глянцевая фотобумага для повседневной печати GP-501/Photo Paper Glossy GP-502/Photo Paper Plus Semi-gloss SG-201/Фотонаклейки* * При печати на самоклеящейся бумаге выберите значение 10x15см/4"x6" (4"x6"/10x15cm) для параметра Размер бумаги (Paper size). Для параметра Макет (Layout) не устанавливайте значение Без полей (Borderless). ● Супер фото: Photo Paper Pro Platinum PT-101 ● Обычная: A4/Letter Если для параметра Тип бумаги (Paper type) выбрано значение Обычная (Plain), функция печати без полей будет отключена, даже если для параметра Макет (Layout) выбрано значение Без полей (Borderless).
Макет	По умолчанию (значения на основе настроек устройства), Указатель, С полями, Без полей, Мульти N (2, 4, 9, 16)*1, Мульти 20*2, Мульти 35*3*1 Макет, совместимый с размерами A4, Letter и фирменной наклейки Canon, упомянутой выше. A4/Letter: Мульти 4, Фотонаклейки: по 2, по 4, по 9, по 16. *2 Если на PictBridge-совместимом устройстве марки Canon выбрать элемент, помеченный значком «i», можно выполнить печать сведений о снимке (данные Exif) в виде списка (Мульти 20) или на полях указанных данных (Мульти 1). (На некоторых PictBridge-совместимых устройствах марки Canon эта функция может отсутствовать.) *3 Печатаются с макетом для 35-миллиметровой пленки (компоновка

	контактной печати). Доступно только на PictBridge-совместимых устройствах марки Canon. (На некоторых PictBridge-совместимых устройствах марки Canon эта функция может отсутствовать.)
Дата и № файла	«По умолчанию» («Выкл.»: без печати), «Дата», «Номер файла», «Оба», «Выкл.»
Оптимизация изображения	По умолчанию (значения на основе настроек устройства), Вкл. (Авт. испр. фото)*1, Откл., Красные глаза*2 *1 Опознается лицо или изображение и автоматически выполняется наиболее подходящая коррекция для каждой фотографии. Для печати производится увеличение яркости лиц, получившихся темными из-за съемки против света. Также анализируется тип изображения: пейзаж, ночная съемка, человек и т.д., и для каждого изображения при печати автоматически подбирается подходящая цветность, яркость или контрастность. *2 Можно выбрать только на некоторых PictBridge-совместимых устройствах марки Canon. (Может быть недоступна на некоторых устройствах.)
Обрезка	По умолчанию (Без обрезки), Вкл. (в соответствии с установками камеры), Выкл.

Настройки принтера

Параметры печати PictBridge можно изменить на экране Параметры печати PictBridge (PictBridge print settings). Установите для параметров печати значение **По умолчанию (Default)** на PictBridge-совместимом устройстве, чтобы выполнить печать в соответствии с параметрами, заданными на устройстве.

В данном разделе приведено описание действий, которые нужно выполнить для отображения экрана Параметры печати PictBridge (PictBridge print settings).

1. Убедитесь, что устройство включено.

➔ Проверка включения питания

2. Проведите пальцем по экрану НАЧАЛО, затем легко коснитесь значка Настройка (Setup).

➔ Использование панели управления



3. Легко коснитесь значка Параметры устройства (Device settings).

4. Легко коснитесь пункта Параметры печати PictBridge (PictBridge print settings).

5. Проверьте отображенное сообщение и легко коснитесь пункта Параметры печати PictBridge (PictBridge print settings).

6. Легко коснитесь пункта Настройка журн. печати (Photo print setting).

Отобразится экран Параметры печати PictBridge (PictBridge print settings).

Сведения о параметрах настройки:

➔ Параметры печати PictBridge



Примечание.

- Если выбрать пункт Настр. печати этикетки (Disc label print setting), отобразится экран Устан. обл. печати на диске (Set disc print area) для изменения настройки печати этикетки.

➔ Параметры печати PictBridge



Копирование

- Создание копий **Основное руководство**
- Отображение экрана предварительного просмотра
- Настраиваемые параметры
- Уменьшение или увеличение копии
- Двухстороннее копирование
- О меню Спец. копирование
- Копирование двух страниц по размеру одной страницы
- Копирование четырех страниц по размеру одной страницы
- Копирование толстых оригиналов, таких как книги
- Копирование без полей
- Копирование фотографий

[Наверх ▲](#)

U031

Создание копий

Загрузите оригинал на стекло рабочей поверхности для копирования.

В этом разделе описано копирование с помощью параметра Копиров. (Copy).

1. Убедитесь, что устройство включено.

➔ Проверка включения питания

2. Загрузите бумагу.

➔ Загрузка бумаги

3. Откройте начальный экран и легко коснитесь значка Копиров. (Copy).

➔ Использование панели управления

Отобразится экран ожидания копирования.

4. Загружайте оригиналы на стекло рабочей поверхности.

➔ Загрузка оригиналов

5. При необходимости задайте значения параметров.



□ @. Отобразится макет копии.

Установите макет (односторонняя копия/2 на 1/двусторонняя копия).

□ '. Легко коснитесь, чтобы выбрать число копий.



1. Проведите пальцем, чтобы ввести число копий.

2. Легко коснитесь, чтобы выбрать число копий.

Если удерживать кнопку, число копий будет увеличиваться по 10.

С. Легко коснитесь, чтобы показать параметры печати.



Сведения о параметрах настройки:

➔ [Настраиваемые параметры](#)

D. Легко коснитесь, чтобы просмотреть изображение распечатки в окне предварительного просмотра.



Сведения:

➔ [Отображение экрана предварительного просмотра](#)

E. Легко коснитесь, чтобы выбрать размер страницы.

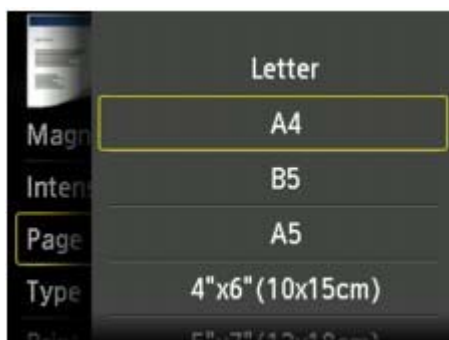

6. Коснитесь кнопки Цветной (Color) для цветного копирования или кнопки Черный (Black) для черно-белого копирования.

Устройство начинает копирование.

После завершения копирования снимите оригинал со стекла рабочей поверхности.



Внимание!

- Не открывайте крышку сканера и не убирайте оригинал со стекла рабочей поверхности до завершения сканирования.



Примечание.

- Для отмены копирования коснитесь кнопки Стоп (Stop).

Добавление задачи копирования (Резервировать копию)

Можно добавить задачу копирования во время выполнения печати (резервировать копию).

Приведенный ниже экран отображается, когда можно добавить задачу копирования.



Положите оригинал на стекло рабочей поверхности и легко коснитесь той же кнопки (Цветной (Color) или Черный (Black)), что и ранее.

Внимание!

- При загрузке оригинала на стекло рабочей поверхности осторожно перемещайте крышку сканера.



Примечание.

- Если для параметра Кач.печ. (Print qlty) (качество печати) установлено значение Высокое (High), выполнить копирование нельзя.
- При добавлении задачи копирования нельзя изменять число копий и настройки, например размер страницы или тип носителя.
- Если легко прикоснуться к кнопке Стоп (Stop) во время резервирования копии, будет предложено выбрать метод для отмены копирования. Если легко нажать Отменить все зарезерв. задания (Cancel all reservations), можно отменить копирование отсканированных данных. Если легко коснуться Отм. последнее зарезерв. задание (Cancel the last reservation), можно отменить последнее задание копирования.
- При добавлении задания копирования документа со слишком большим количеством страниц на сенсорном экране может появиться сообщение **Невозможно добавить дополнительное задание копирования в очередь. Подождите некоторое время и повторите операцию. (Cannot add more copy jobs. Please wait a while and redo the operation.)** Легко коснитесь кнопки ОК, немного подождите, затем повторите попытку копирования.
- Если во время сканирования на сенсорном экране появится сообщение **Невозможно зарезервировать задание копирования. Начните сначала. (Failed to reserve the copy job. Start over from the beginning.)**, легко коснитесь кнопки ОК, затем коснитесь кнопки Стоп (Stop), чтобы отменить копирование. Затем скопируйте документы, копирование которых не было завершено.

Наверх ▲

U035

Отображение экрана предварительного просмотра

Если на экране ожидания копирования отображается значок , то, легко коснувшись значка , можно увидеть изображение документа на экране предварительного просмотра.

Внимание!

- При указанных ниже условиях значок  не отображается на экране ожидания копирования.
 - Для параметра Настр. Двухстор (2-sidedPrintSetting) выбрано значение 2-стор (2-sided).
 - Для параметра Макет (Layout) выбрано значение Копия 2-на-1 (2-op-1 copy) или Копия 4-на-1 (4-op-1 copy).

Если выбрано какое-либо из условий, указанных выше, можно установить отображение экрана предварительного просмотра после завершения сканирования оригинала.

→ Двухстороннее копирование

→ Копирование двух страниц по размеру одной страницы

→ Копирование четырех страниц по размеру одной страницы

- Для появления изображения в окне предварительного просмотра сканируется оригинал. Поэтому не открывайте крышку сканера, пока не появится экран предварительного просмотра.
- Оригиналы сканируются повторно после отображения на экране предварительного просмотра и перед началом копирования. Поэтому не следует открывать крышку сканера и убирать оригинал со стекла рабочей поверхности, пока на экране отображается сообщение Идет сканирование документа... (Scanning document...).

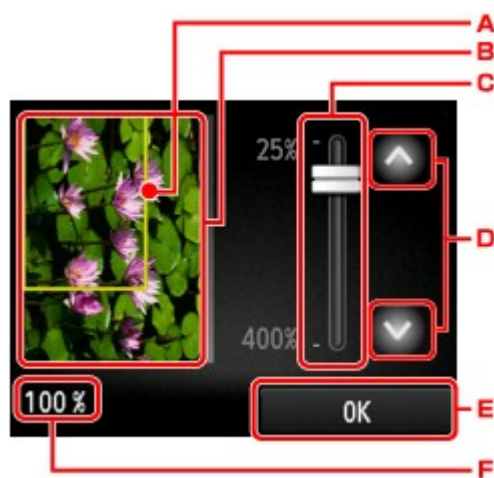

- ϕN. Над изображением появится рамка, показывающая размер выбранной страницы. На печать будет выведена внутренняя область рамки.
- ϕO. Отображается оригинал, загруженный на стекло рабочей поверхности. Легко коснитесь, чтобы выбрать По раз.бум (Fit to page). Если отображаемое изображение искажено, обратитесь к разделу [Загрузка оригиналов](#), затем установите оригинал правильно и снова откройте экран предварительного просмотра для просмотра оригинала.
- ϕP. Будут отображены настройки увеличения, установленные при отображении экрана предварительного просмотра. Если выбрано любое значение, кроме По раз.бум (Fit to page), параметр увеличения можно изменить путем перетягивания ползунка на сенсорном экране.
- ϕQ. Выполните легкое касание, чтобы указать степень увеличения.
Если удерживать кнопку, увеличение будет увеличиваться с шагом 10%.
- ϕR. Выполните легкое касание, чтобы вернуться в режим ожидания копирования.
- ϕS. Отобразится выбранная в данный момент степень увеличения. Легко коснитесь, чтобы выбрать По раз.бум (Fit to page).

U032

Настраиваемые параметры

Можно изменять настройки копирования, такие как увеличение и интенсивность.

Экран параметров печати

Способ отображения экрана параметров печати зависит от меню копирования.

- В пункте Копиров. (Copy):
Если легко коснуться кнопки Параметры (Settings) на экране ожидания копии, отобразится следующий экран.



- В разделе Копия без полей (Borderless copy) или **Копия без рамки (Frame erase copy)**:
Перед копированием отображается указанный ниже экран.



Примечание.

- Информацию об экране параметров печати и установке значений для параметра Копирование фотографий (Photo copy) см. в разделе [Копирование фотографий](#).



Настраиваемые параметры

Можно указать значения приведенных ниже параметров.

Проведите пальцем по экрану, чтобы выбрать параметры настройки, затем легко коснитесь элемента, чтобы отобразить его свойства. Легко коснитесь значения параметра, чтобы установить его.



Примечание.

- В зависимости от меню копирования некоторые параметры могут быть недоступными. В этом разделе описаны элементы настройки меню Копиров. (Copy). Недоступные настраиваемые параметры отображаются серым цветом.
- Некоторые параметры невозможно задать в сочетании с настройкой другого настраиваемого параметра или меню копирования. Если выбрано значение, которое невозможно установить в выбранном сочетании, на сенсорном экране отобразятся сообщения  и Инф.об ошиб (Error details). В таком случае легко коснитесь значка  в левом верхнем углу сенсорного экрана для подтверждения сообщения, затем измените значение параметра.
- Параметры размера страницы, типа носителя и т. д. сохраняются даже при выключении устройства.
- Если копирование было запущено из меню копирования при невозможном значении параметра, на сенсорном экране появится сообщение **Указанная функц. не доступна с тек. параметрами. (The specified function is not available with current settings.)**. Измените настройку, следуя инструкциям на экране.

1. Увелич. (Magnif.) (увеличение)

Выберите метод уменьшения или увеличения.

➔ Уменьшение или увеличение копии

2. Интенс. (Intensity)

Укажите интенсивность.



⏏>. Нажмите, чтобы включить или отключить автоматическую регулировку интенсивности.

Если выбрано значение ВКЛ (ON), интенсивность регулируется автоматически в зависимости от того, какой оригинал находится на стекле рабочей поверхности.

⏏?. Укажите интенсивность, перетащив ползунок.

⏏@. Легко коснитесь, чтобы применить значение параметра интенсивности.

3. Разм. с. (Page size)

Выберите формат загруженной страницы.

4. Тип (Type) (тип носителя)

Выберите тип носителя для загруженной страницы.

5. Кач.печ. (Print qlty) (качество печати)

Отрегулируйте качество печати в соответствии с оригиналом.

Внимание!

- Если вы используете параметр Быстрая (Fast), для параметра Тип (Type) установлено значение Обычная бумага (Plain paper) и качество печати вас не устраивает, выберите для параметра Кач.печ. (Print qlty) значение Стандартное (Standard) или Высокое (High) и повторите операцию копирования.
- Чтобы выполнить копирование в оттенках серого, выберите для параметра Кач.печ. (Print qlty) значение Высокое (High). В режиме grayscale (оттенки серого) изображение передается с помощью оттенков серого, а не в черно-белой гамме.

6. Макет (Layout)

Выберите макет.

- ➡ Копирование двух страниц по размеру одной страницы
- ➡ Копирование четырех страниц по размеру одной страницы

7. Настр. Двухстор (2-sidedPrintSetting)

Выберите, нужно ли выполнять двухстороннее копирование.

- ➡ Двухстороннее копирование

[Наверх ▲](#)

U033

Уменьшение или увеличение копии

Можно задать увеличение или выбрать копирование с фиксированным масштабом или копирование по размеру бумаги.

Если легко коснуться пункта Параметры (Settings) на экране ожидания копирования, а затем для выбора метода увеличения или уменьшения легко коснуться пункта Увелич. (Magnif.), появится указанный ниже экран.



Т. Легко коснитесь, чтобы открыть приведенный ниже экран.



1. Проведите по экрану, чтобы указать степень увеличения.
2. Выполните легкое касание, чтобы указать степень увеличения.

Если удерживать кнопку, увеличение будет увеличиваться с шагом 10%.

- C. Проведите по экрану, чтобы указать степень увеличения.
- D. Выполните легкое касание, чтобы применить увеличение.

Метод уменьшения или увеличения

Примечание.

- Некоторые методы уменьшения или увеличения недоступны в зависимости от меню копирования.

- По размеру бумаги
Устройство автоматически уменьшает или увеличивает изображение в соответствии с размером страницы.



Значение параметра Увелич. (Magnif.): По раз.бум (Fit to page)

Примечание.

- При выборе значения По раз.бум (Fit to page) размер страницы может определяться неправильно — это зависит от оригинала. В таком случае выберите

любой параметр, кроме По раз.бум (Fit to page).

- **Предустановленный коэффициент**

Для уменьшения или увеличения копий можно выбрать один из фиксированных масштабов.



Выберите соответствующий масштаб для размера оригинала и размера страницы.

Значение параметра Увелич. (Magnif.): **70% A4->A5/86% A4->B5/94% A4->LTR/115% B5->A4/141% A5->A4/156% 5x7->LTR/183% 4x6->LTR**

Примечание.

- Некоторые фиксированные масштабы недоступны в зависимости от страны или региона покупки.
-

- **Копирование с указанным коэффициентом**

Для уменьшения или увеличения можно задать коэффициент масштабирования в процентах.



Примечание.

- Можно выбрать 400% МАКС (400% MAX) (максимальный коэффициент масштабирования при копировании) или 25% МИН (25% MIN) (минимальный коэффициент масштабирования при копировании).
 - Если создается копия такого же размера, как оригинал, выберите Такой же размер (Same size).
-

[Наверх ▲](#)

U038

Двухстороннее копирование

Выбрав для параметра Настр. Двухстор (2-sidedPrintSetting) в меню Копиров. (Copy) значение 2-стор (2-sided), можно копировать две страницы документа на обе стороны одного листа бумаги.



Выберите пункт 2-стор (2-sided), затем легко коснитесь кнопки ОК.

Легко коснувшись пункта Дополнит. (Advanced) при выбранном параметре 2-стор (2-sided), можно указать ориентацию и сторону переплета оригинала.

- Если выбраны значения Ориентация: книжная (Orientation: Portrait) и Стор. перепл.: длин. (Stapling side: Long side):



- Если выбраны значения Ориентация: книжная (Orientation: Portrait) и Стор. перепл.: по шир. (Stapling side: Short side):



- Если выбраны значения Ориентация: альбом. (Orientation: Landscape) и Стор. перепл.: длин. (Stapling side: Long side):



- Если выбраны значения Ориентация: альбом. (Orientation: Landscape) и Стор. перепл.: по шир. (Stapling side: Short side):



Выбрав сторону переплета, можно указать, будет ли использоваться экран предварительного просмотра. Если легко коснуться пункта ВКЛ (ON), отобразится экран предварительного просмотра и можно будет проверить ориентацию.

Примечание.

- Если во время сканирования на сенсорном экране появляется сообщение **Память устройства переполнена. Продолжить процесс нельзя. (Device memory is full. Cannot continue process.)**, установите для качества печати значение Стандартное (Standard), затем повторите попытку копирования. Если проблема не устранена, установите для качества печати значение Быстрая (Fast) и попробуйте снова выполнить копирование.
- Можно выбрать параметр двухсторонней копии вместе с элементом Копия 2-на-1 (2-on-1

сору) или Копия 4-на-1 (4-on-1 сору), если выбран параметр Копиров. (Сору).

- ➔ Копирование двух страниц по размеру одной страницы
- ➔ Копирование четырех страниц по размеру одной страницы
- Если выполнить черно-белое копирование, интенсивность печати в режиме двухстороннего копирования может отличаться от интенсивности при копировании на одну сторону.

При проверке ориентации:

При использовании экрана предварительного просмотра отображается указанный ниже экран, позволяющий проверить ориентацию.

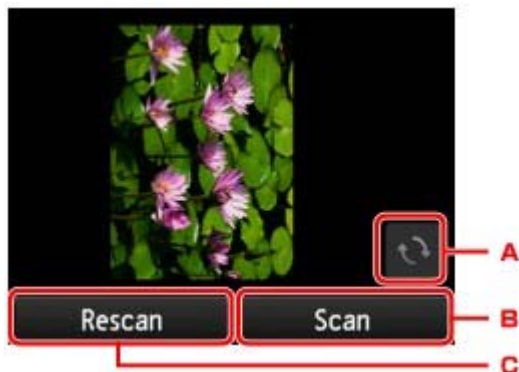

- 0. Легко коснитесь, чтобы повернуть оригинал на 180 градусов.
- 1. Легко коснитесь, чтобы начать сканирование оригинала.
- 2. Легко коснитесь, чтобы отсканировать оригинал еще раз.

При завершении сканирования:

После сканирования каждого листа оригинала появляется приведенный ниже экран.

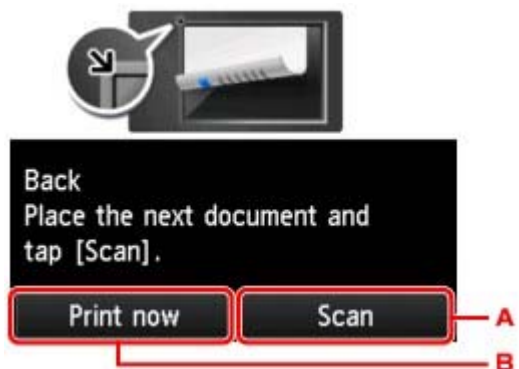

- 4. Легко коснитесь, чтобы начать сканирование оригинала.
После завершения сканирования листа оригинала уберите его со стекла рабочей поверхности, загрузите следующий лист на стекло рабочей поверхности и легко коснитесь кнопки Сканировать (Scan).
- 5. Легко коснитесь, чтобы запустить копирование уже отсканированного оригинала.

Примечание.

- Можно добавить задачу копирования во время выполнения печати.
➔ Добавление задачи копирования (Резервировать копию)

U036

О меню Спец. копирование

Чтобы напечатать оригиналы, можно выбрать описанные ниже пункты в меню **Дополнит. распеч. (Advanced print)**.



Копия без полей (Borderless copy)

Можно копировать изображения так, чтобы они полностью заполняли страницу, не оставляя полей.

➔ [Копирование без полей](#)



Копия без рамки (Frame erase copy)

При копировании толстых оригиналов, таких как книги, можно удалять черные поля вокруг изображения и тени от переплета.

➔ [Копирование толстых оригиналов, таких как книги](#)



Копирование фотографий (Photo copy)

Можно копировать все отсканированные фотографии.

➔ [Копирование фотографий](#)

[Наверх](#) ▲

U040

Копирование двух страниц по размеру одной страницы

Если для параметра Макет (Layout) в меню Копиров. (Copy) выбрано значение Копия 2-на-1 (2-on-1 copy), можно копировать две страницы оригинала на один лист бумаги за счет уменьшения их размера.

На экране ожидания копирования легко коснитесь пункта Параметры (Settings), чтобы отобразить экран параметров печати, затем выберите для параметра Макет (Layout) значение Копия 2-на-1 (2-on-1 copy).

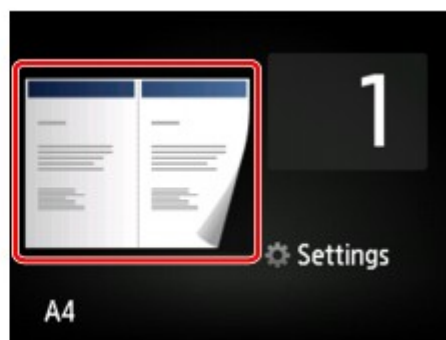
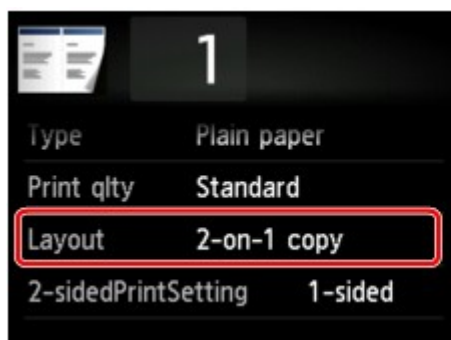

Выберите пункт Копия 2-на-1 (2-on-1 copy), затем легко коснитесь кнопки ОК.

Легко коснувшись пункта Дополнит. (Advanced) при выбранном параметре Копия 2-на-1 (2-on-1 copy), можно указать ориентацию и порядок оригиналов.

- Если выбраны значения Ориентация: книжная (Orientation: Portrait) и Слева направо (Left to right):



- Если выбраны значения Ориентация: книжная (Orientation: Portrait) и Справа налево (Right to left):



- Если выбраны значения Ориентация: альбом. (Orientation: Landscape) и Сверху вниз (Top to bottom):



- Если выбраны значения Ориентация: альбом. (Orientation: Landscape) и Снизу вверх (Bottom to top):



Выбрав порядок, можно указать, будет ли использоваться экран предварительного просмотра. Если легко коснуться пункта ВКЛ (ON), отобразится экран предварительного просмотра и можно будет проверить ориентацию.

Примечание.

- Если во время сканирования на сенсорном экране появляется сообщение **Память устройства переполнена. Продолжить процесс нельзя. (Device memory is full. Cannot continue process.)**, установите для качества печати значение Стандартное (Standard), затем повторите попытку копирования. Если проблема не устранена, установите для качества

печати значение Быстрая (Fast) и попробуйте снова выполнить копирование.

- Эту функцию можно использовать в сочетании с функцией двухстороннего копирования. Если эта функция используется в сочетании, можно скопировать четыре страницы оригинала на одном листе бумаги. В таком случае две страницы оригинала скопируются на одну сторону бумаги. Если данная функция используется в сочетании с другими функциями, на экране параметров печати выберите для параметра Настр. Двухстор (2-sidedPrintSetting) значение 2-стор (2-sided), затем выберите ориентацию и сторону переплета бумаги для печати. Сведения о функции двухстороннего копирования:
 ➔ [Двухстороннее копирование](#)

При проверке ориентации:

При использовании экрана предварительного просмотра отображается указанный ниже экран, позволяющий проверить ориентацию.

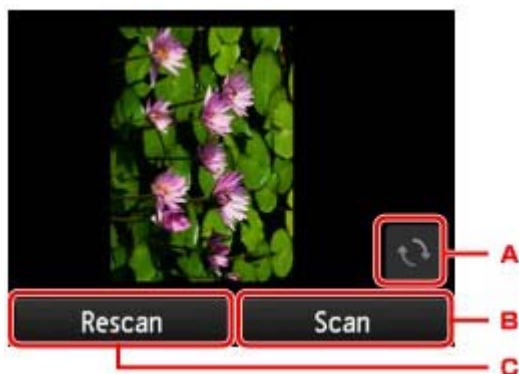

- ┆T. Легко коснитесь, чтобы повернуть оригинал на 180 градусов.
- ┆U. Легко коснитесь, чтобы начать сканирование оригинала.
- ┆V. Легко коснитесь, чтобы отсканировать оригинал еще раз.

При завершении сканирования:

После сканирования каждого листа оригинала появляется приведенный ниже экран.

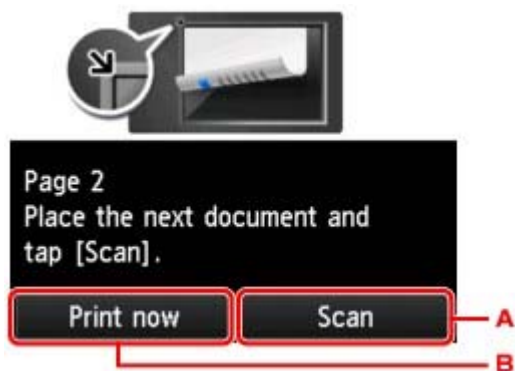

- ┆AR. Легко коснитесь, чтобы начать сканирование оригинала.

После завершения сканирования листа оригинала уберите его со стекла рабочей поверхности, загрузите следующий лист на стекло рабочей поверхности и легко коснитесь кнопки Сканировать (Scan).

- ┆AS. Легко коснитесь, чтобы запустить копирование уже отсканированного оригинала.

Устройство начнет сканирование и копирование второго листа оригинала.

Примечание.

- Можно добавить задачу копирования во время выполнения печати.
 ➔ [Добавление задачи копирования \(Резервировать копию\)](#)
- Если эта функция используется в сочетании с двухсторонним копированием, приведенный выше экран отобразится после сканирования второго листа оригинала. Следуйте инструкциям на экране, чтобы отсканировать третий и четвертый листы оригинала.

U041

Копирование четырех страниц по размеру одной страницы

Если для параметра Макет (Layout) в меню Копиров. (Copy) выбрано значение Копия 4-на-1 (4-on-1 copy), можно копировать четыре страницы оригинала на один лист бумаги за счет уменьшения размера каждого изображения. Доступны четыре различных макета.



Выберите пункт Копия 4-на-1 (4-on-1 copy), затем легко коснитесь кнопки ОК.

Легко коснувшись пункта Дополнит. (Advanced) при выбранном параметре Копия 4-на-1 (4-on-1 copy), можно указать ориентацию и порядок оригиналов.

Примечание

- Порядок будет одинаковым независимо от выбранной ориентации.

- Если выбрано значение Сверху слева направо. (Upper-left to right)

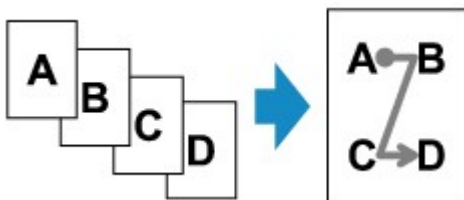

- Если выбрано значение Сверху справа налево. (Upper-right to left)

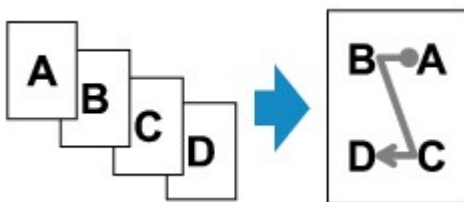

- Если выбрано значение Слева сверху вниз (Upper-left to bottom)

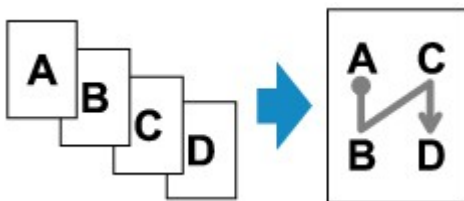

- Если выбрано значение Справа сверху вниз (Upper-right to bottom)

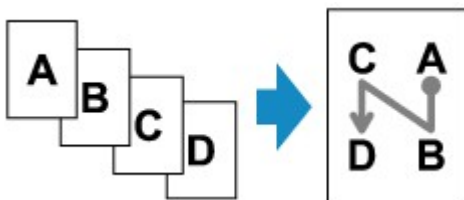

Выбрав порядок, можно указать, будет ли использоваться экран предварительного просмотра. Если легко коснуться пункта ВКЛ (ON), отобразится экран предварительного просмотра и можно будет проверить ориентацию.

Примечание.

- Если во время сканирования на сенсорном экране появляется сообщение **Память устройства переполнена. Продолжить процесс нельзя. (Device memory is full. Cannot continue process.)**, установите для качества печати значение Стандартное (Standard), затем повторите попытку копирования. Если проблема не устранена, установите для качества печати значение Быстрая (Fast) и попробуйте снова выполнить копирование.
- Эту функцию можно использовать в сочетании с функцией двухстороннего копирования. Если эта функция используется в сочетании, можно скопировать восемь страниц оригинала на одном листе бумаги. В таком случае на каждую сторону бумаги скопируется четыре страницы оригинала.
Если данная функция используется в сочетании с другими функциями, на экране параметров печати выберите для параметра Настр. Двухстор (2-sidedPrintSetting) значение 2-стор (2-sided), затем выберите ориентацию и сторону переплета бумаги для печати.
Сведения о функции двухстороннего копирования:

➔ [Двухстороннее копирование](#)

При проверке ориентации:

При использовании экрана предварительного просмотра отображается указанный ниже экран, позволяющий проверить ориентацию.

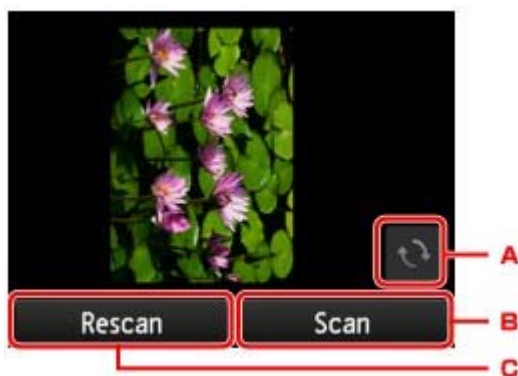

ёR. Легко коснитесь, чтобы повернуть оригинал на 180 градусов.

ёS. Легко коснитесь, чтобы начать сканирование оригинала.

ёT. Легко коснитесь, чтобы отсканировать оригинал еще раз.

При завершении сканирования:

После сканирования каждого листа оригинала появляется приведенный ниже экран.

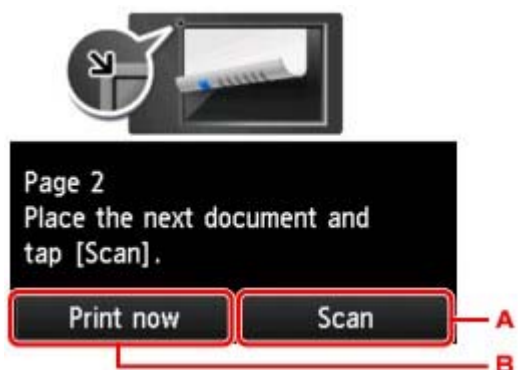

T. Легко коснитесь, чтобы начать сканирование оригинала.

После завершения сканирования листа оригинала уберите его со стекла рабочей поверхности, загрузите следующий лист на стекло рабочей поверхности и легко коснитесь кнопки Сканировать (Scan).

U. Легко коснитесь, чтобы запустить копирование уже отсканированного оригинала.

После сканирования четвертого листа оригинала устройство начнет копирование.

Примечание.

- Можно добавить задачу копирования во время выполнения печати.
 - ➔ **Добавление задачи копирования (Резервировать копию)**
 - Если эта функция используется в сочетании с двухсторонним копированием, приведенный выше экран отобразится после сканирования второго листа оригинала. Следуйте инструкциям на экране, чтобы отсканировать оставшуюся часть оригинала.
-

[Наверх ▲](#)

U043

Копирование толстых оригиналов, таких как книги

При копировании толстых оригиналов, таких как книги, можно удалять черные поля вокруг изображения и тени от переплета. Используя эту функцию, можно сократить ненужный расход чернил.



1. Убедитесь, что устройство включено.

➔ Проверка включения питания

2. Загрузите бумагу.

➔ Загрузка бумаги

3. Проведите по начальному экрану пальцем, затем легко коснитесь значка



Дополнит. распеч. (Advanced print).

➔ Использование панели управления

4. Легко коснитесь пункта **Копия без рамки (Frame erase copy)**.

5. Загружайте оригиналы на стекло рабочей поверхности.

➔ Загрузка оригиналов

6. При необходимости задайте значения параметров.

Легко коснитесь пункта Копии (Copies), чтобы открыть экран для указания количества копий.

Для других параметров настройки, кроме Копии (Copies):

➔ Настраиваемые параметры

Примечание.

- Если отображается экран ожидания копирования, то, легко коснувшись значка , можно увидеть изображение распечатки на экране предварительного просмотра.

➔ Отображение экрана предварительного просмотра

7. Коснитесь кнопки Цветной (Color) для цветного копирования или кнопки Черный (Black) для черно-белого копирования.

Устройство начинает копирование.

Примечание.

- Закройте крышку сканера.
- Вокруг изображения может получаться узкое черное поле. Эта функция позволяет удалять только темные поля. Если сканируемая книга слишком тонкая или если устройство используется рядом с окном или при ярком освещении, может сохраняться бледная черная рамка. Кроме того, если оригинал темный, устройство не может отличить цвет документа от тени, что может привести к некоторой обрезке изображения или теням на сгибах.

U039

Копирование без полей

Можно копировать изображения на фотобумагу так, чтобы они полностью заполняли страницу, не оставляя полей.

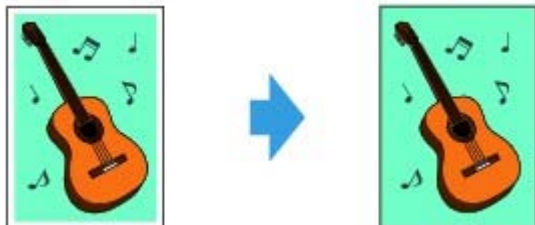

1. Убедитесь, что устройство включено.

➔ Проверка включения питания

2. Загрузите фотобумагу.

➔ Загрузка бумаги

3. Проведите по начальному экрану пальцем, затем легко коснитесь значка



Дополнит. распеч. (Advanced print).

➔ Использование панели управления

4. Легко коснитесь пункта Копия без полей (Borderless copy).

5. Загружайте оригиналы на стекло рабочей поверхности.

➔ Загрузка оригиналов

6. При необходимости задайте значения параметров.

Легко коснитесь пункта Копии (Copies), чтобы открыть экран для указания количества копий. Для других параметров настройки, кроме Копии (Copies):

➔ Настраиваемые параметры

7. Коснитесь кнопки Цветной (Color) для цветного копирования или кнопки Черный (Black) для черно-белого копирования.

Устройство начинает копирование.

Примечание.

- Края могут быть незначительно обрезаны, так как копируемое изображение увеличивается до размеров всей страницы. При необходимости ширину обрезки краев изображения оригинала можно изменить. Однако, область обрезки будет больше, если степень расширения будет большой.
➔ Степень расширен. копии (Extended copy amount)
- Подробные сведения о размере бумаги и типе носителя, которые доступны при копировании без полей:
➔ Область печати

U028

Копирование фотографий

Можно одновременно отсканировать напечатанные фотографии и распечатать их.

1. Убедитесь, что устройство включено.

➔ Проверка включения питания

2. Загрузите фотобумагу.

➔ Загрузка бумаги

3. Проведите по начальному экрану пальцем, затем легко коснитесь значка



Дополнит. распеч. (Advanced print).

➔ Использование панели управления

4. Легко коснитесь пункта Копирование фотографий (Photo copy).

5. Прочтите инструкции на экране, затем легко коснитесь кнопки ОК.

6. Загрузите напечатанную фотографию на стекло рабочей поверхности, следуя инструкциям на экране, затем легко коснитесь кнопки ОК.



Примечание.

- Сведения по загрузке фотографий на стекло рабочей поверхности:
➔ Загрузка оригиналов



По завершении сканирования отобразится экран подтверждения параметров печати.

7. При необходимости задайте значения параметров.

Проведите пальцем по экрану, чтобы выбрать параметры настройки, затем легко коснитесь элемента, чтобы отобразить его свойства. Легко коснитесь значения параметра, чтобы установить его.



Примечание.

- Некоторые параметры невозможно задать в сочетании с настройкой другого настраиваемого параметра. Это зависит от элемента настройки. Если выбрано значение, которое невозможно установить в сочетании, на сенсорном экране отображаются сообщения  и Инф.об ошиб (Error details). В таком случае легко коснитесь значка  в левом верхнем углу сенсорного экрана для подтверждения сообщения, затем измените значение параметра.

1. Копии (Copies)

Обозначает количество копий.

2. Разм. с. (Page size)

Выберите формат загруженной страницы.

3. Тип (Type) (тип носителя)

Выберите тип носителя для загруженной страницы.

4. Кач.печ. (Print qlty) (качество печати)

Выберите качество печати в соответствии с оригиналом.

5. Поле (Border) (печать с полями или без полей)

Выберите печать с полями или без полей.

6. Испр. ф. (Photo fix)

Выберите Без коррекции (No correction), Авт. испр. фото (Auto photo fix) или Коррекция выцв. (Fade restoration).

**Примечание.**

- Если выбран параметр Без коррекции (No correction), устройство печатает отсканированные изображения без коррекции.
- Если выбран параметр Авт. испр. фото (Auto photo fix), устройство автоматически выполняет коррекцию отсканированного изображения.
- Если выбран параметр Коррекция выцв. (Fade restoration), устройство выполняет коррекцию отсканированного изображения, которое со временем выцвело.

7. Легко коснувшись кнопки, можно просмотреть изображение распечатки в окне предварительного просмотра. Проведите по фотографии, чтобы изменить режим отображения.

**Примечание.**

- Если на фотографии появился значок , возможно, напечатанная фотография отсканирована неправильно. Повторно выполните сканирование напечатанной фотографии.

8. Коснитесь кнопки Цветной (Color) для цветной печати или Черный (Black) для черно-белой печати.

Устройство начинает печать.

**Примечание.**

- Если напечатанная фотография отсканирована неправильно, отобразится экран подтверждения с запросом о продолжении печати. Если легко коснуться пункта Да (Yes), устройство начнет выполнять печать. Чтобы выполнить повторное сканирование фотографии, легко коснитесь пункта Нет (No) и отсканируйте ее еще раз.

Наверх ▲

**Canon**[Главная](#) > [Сканирование](#)

Сканирование

- Сканирование с компьютера
 - Сканирование с помощью программы IJ Scan Utility
 - Сканирование с помощью используемой прикладной программы (ScanGear)
 - Полезная информация о сканировании
 - Окна программы IJ Network Scanner Selector EX
 - Другие способы сканирования
 - Размещение оригинальных документов (при сканировании с компьютера)
- Сканирование с помощью панели управления устройства
 - Отправка данных сканирования на компьютер с помощью панели управления устройства
 - **Основное руководство**
 - Вложение отсканированных данных в электронное письмо с помощью панели управления устройства
 - Сохранение отсканированных данных на карту памяти с помощью панели управления аппарата
 - Удаление отсканированных данных с карты памяти
 - Настройка элементов на панели управления устройства
 - Параметры сетевого сканирования
 - Выбор реакции на команды с панели управления с помощью программы IJ Scan Utility

[Наверх ▲](#)

[Главная](#) > [Сканирование](#) > [Сканирование с компьютера](#)

Сканирование с компьютера

- [Сканирование с помощью программы IJ Scan Utility](#)
- [Сканирование с помощью используемой прикладной программы \(ScanGear\)](#)
- [Полезная информация о сканировании](#)
- [Окна программы IJ Network Scanner Selector EX](#)
- [Другие способы сканирования](#)
- [Размещение оригинальных документов \(при сканировании с компьютера\)](#)

[Наверх ▲](#)

МА-8888-V1.00

IJ Scan Utility

Сканирование с помощью IJ Scan Utility

- Предназначение IJ Scan Utility (программного обеспечения сканера)
- Запуск IJ Scan Utility
- Удобное сканирование с использованием функции автоматического сканирования
- Сканирование фотографий
- Сканирование документов
- Сканирование с любимыми настройками
- Сканирование исходных документов, превышающих по размеру рабочую поверхность (Совмещение изображений)
- Сканирование нескольких исходных документов в один прием
- Сохранение после проверки результатов сканирования
- Отправка отсканированных изображений по электронной почте
- Извлечение текста из отсканированных изображений (OCR)
- Экраны IJ Scan Utility

[Наверх ▲](#)

Главная > Сканирование > Сканирование с компьютера > Сканирование с помощью IJ Scan Utility > Предназначение IJ Scan Utility (программного обеспечения сканера)

S102

Предназначение IJ Scan Utility (программного обеспечения сканера)

IJ Scan Utility — это приложение, которое позволяет легко сканировать фотографии, документы и т. д.

Можно выполнить в один прием несколько действий, от сканирования до сохранения, просто щелкнув соответствующий значок на главном экране IJ Scan Utility.

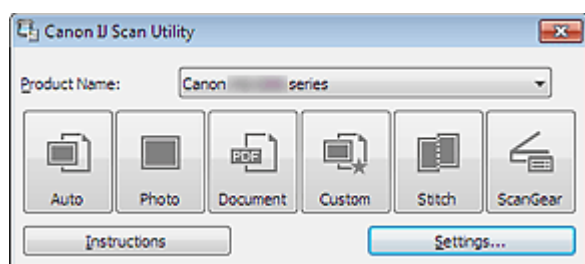

Возможности программного обеспечения IJ Scan Utility

Удобное сканирование для определенной цели

Можно выполнить сканирование, просто щелкнув значок, например Авто (Auto) — чтобы просто выполнить сканирование, Фото (Photo) — чтобы выполнить сканирование со специальными параметрами для фотографий, или Документ (Document) — для повышения четкости и читаемости текста в документе или журнале, в соответствии с типом исходного документа или целью.

Примечание.

- См. раздел «[Главный экран IJ Scan Utility](#)», чтобы получить сведения о главном экране IJ Scan Utility.

Автоматическое сохранение отсканированных изображений

Отсканированные изображения автоматически сохраняются в предварительно указанной папке. При необходимости можно изменить папку.

Примечание.

- По умолчанию заданы следующие папки для сохранения.
Windows 7: папка Мои документы (My Documents)
Windows Vista: папка Документы (Documents)
Windows XP: папка Мои документы (My Documents)
- Подробные сведения об указании папки см. в разделе [Диалоговое окно «Параметры»](#).

Интеграция с приложениями

Отсканированные изображения можно использовать в других приложениях с помощью интеграции; например, можно открывать их в избранном приложении, вкладывать их в сообщения электронной почты, извлекать из них текст и выполнять другие действия.

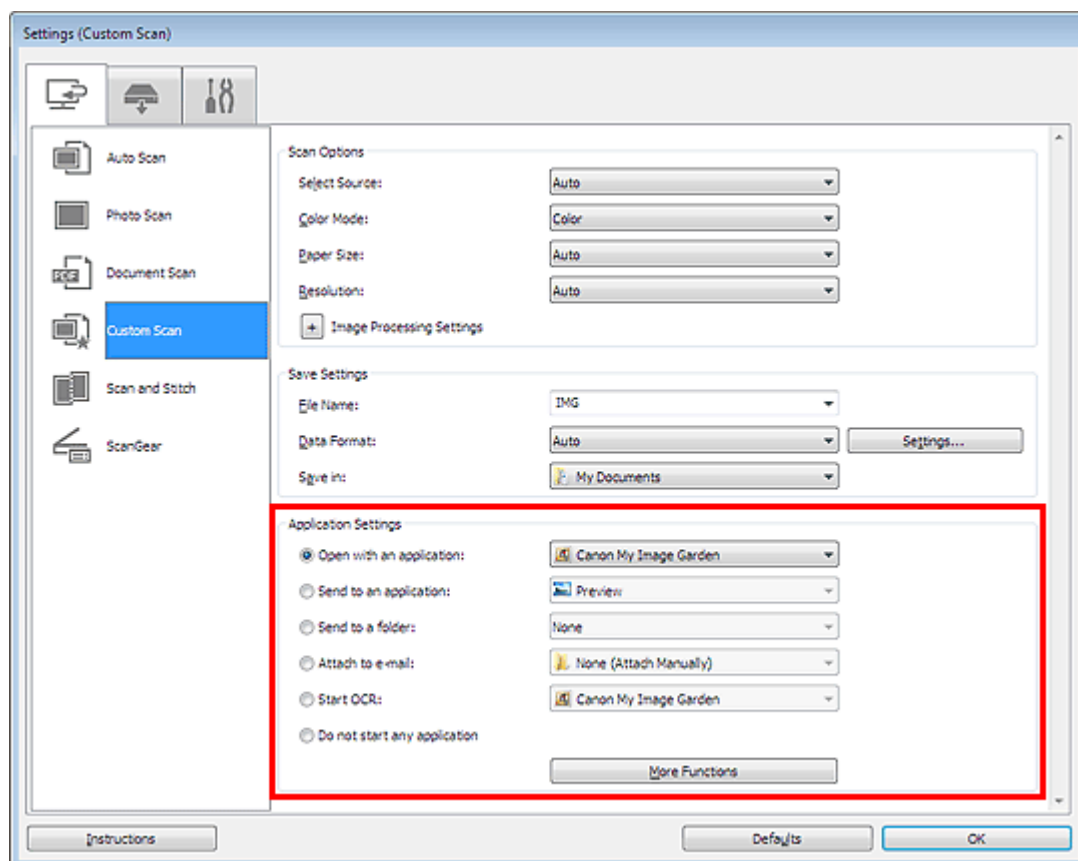

Внимание!

- Некоторые функции доступны, только если установлено приложение My Image Garden.

Примечание.

- Подробные сведения об установке приложений для интеграции см. в разделе [Диалоговое окно «Параметры»](#).

[Наверх ▲](#)

Главная > Сканирование > Сканирование с компьютера > Сканирование с помощью IJ Scan Utility > Запуск IJ Scan Utility

S001

[IJ Scan Utility](#)

Запуск IJ Scan Utility

Примечание.

- Если используется несколько сканеров или подключение было изменено с USB на сетевое, установите сетевое окружение в программе IJ Scan Utility.
➔ [Параметры сетевого сканирования](#)

В меню Пуск (Start) выберите Все программы (All Programs) > **Canon Utilities** > **IJ Scan Utility** > **IJ Scan Utility**, чтобы запустить IJ Scan Utility.

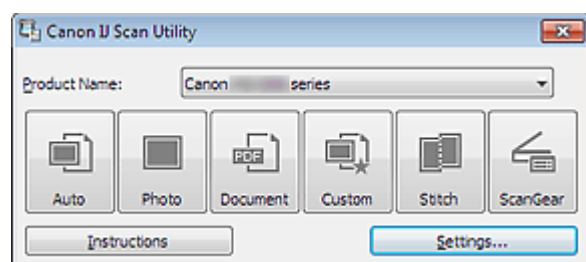
[Наверх ▲](#)

S002

IJ Scan Utility

Удобное сканирование с использованием функции автоматического сканирования

Можно с легкостью осуществлять сканирование путем автоматического определения типа объекта.

Внимание!

- Исходные документы следующих типов могут сканироваться неправильно. В таком случае настройте рамки обрезки (области сканирования) в режиме полного изображения ScanGear (драйвер сканера) и повторите сканирование.
 - Фотографии на белом фоне
 - Исходные документы, напечатанные на белой бумаге, рукописные документы, визитные карточки и т. п.
 - Тонкие исходные документы
 - Толстые исходные документы

1. Убедитесь, что сканер или принтер включен.
2. Разместите оригинальные документы на рабочей поверхности сканера или принтера.
 - ➔ Размещение исходных документов (при сканировании с компьютера)
3. Запустите программу IJ Scan Utility.
 - ➔ Запуск IJ Scan Utility
4. Щелкните Авто (Auto).

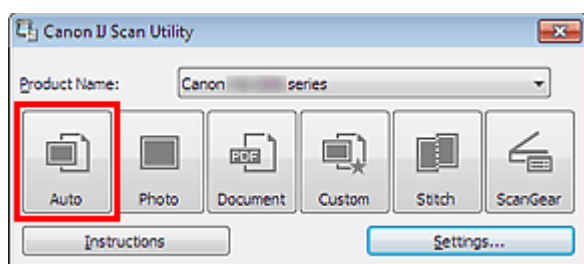

Начинается сканирование.

Примечание.

- Щелкните Отмена (Cancel), чтобы отменить сканирование.
- Чтобы применить подходящие исправления в зависимости от типа исходного документа, щелкните Параметры... (Settings...), затем установите флажок Применить рекомендованную коррекцию изображения (Apply recommended image correction) в диалоговом окне Параметры (Автоматическое сканирование) (Settings (Auto Scan)).
- Отсканированные изображения сохраняются в папке, выбранной как Место сохранения (Save in) в диалоговом окне Параметры (Автоматическое сканирование) (Settings (Auto Scan)). Чтобы отобразить это окно, щелкните Параметры... (Settings...). В диалоговом окне Параметры (Автоматическое сканирование) (Settings (Auto Scan)) можно также задавать дополнительные параметры сканирования.
 - ➔ Диалоговое окно «Параметры (Автоматическое сканирование)»
- Для сканирования с указанием типа исходных документов см. приведенные ниже страницы.
 - ➔ Сканирование фотографий
 - ➔ Сканирование документов
 - ➔ Сканирование с любимыми настройками

S003

IJ Scan Utility

Сканирование фотографий

Можно выполнять сканирование фотографий, помещенных на рабочую поверхность, со специальными параметрами для фотографий.

1. Поместите фотографию на рабочую поверхность.
 - ➔ Размещение исходных документов (при сканировании с компьютера)
2. Запустите программу IJ Scan Utility.
 - ➔ Запуск IJ Scan Utility
3. Щелкните Параметры... (Settings...), выберите диалоговое окно Параметры (Сканирование фотографии) (Settings (Photo Scan)), а затем укажите необходимый размер исходного документа, разрешение и т. д.
 - ➔ Диалоговое окно «Параметры (Сканирование фотографии)»

По завершении настройки нажмите кнопку ОК (OK).
4. Щелкните Фото (Photo).

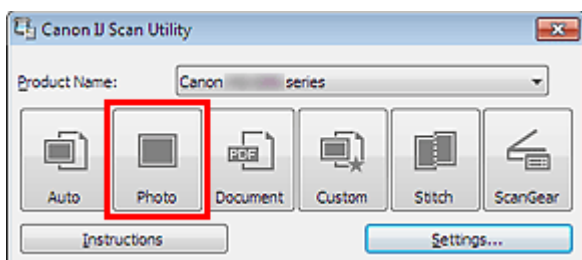

Начинается сканирование.

Примечание.

- Щелкните Отмена (Cancel), чтобы отменить сканирование.
 - Отсканированные изображения сохраняются в папке, выбранной как Место сохранения (Save in) в диалоговом окне Параметры (Сканирование фотографии) (Settings (Photo Scan)). Чтобы отобразить это окно, щелкните Параметры... (Settings...). В диалоговом окне Параметры (Сканирование фотографии) (Settings (Photo Scan)) можно также задавать дополнительные параметры сканирования.
- ➔ Диалоговое окно «Параметры (Сканирование фотографии)»

Наверх ▲

S004

IJ Scan Utility

Сканирование документов

Можно выполнять сканирование исходных документов, помещенных на рабочую поверхность, со специальными параметрами для документов.

1. Поместите объект на рабочую поверхность.

➔ Размещение исходных документов (при сканировании с компьютера)

2. Запустите программу IJ Scan Utility.

➔ Запуск IJ Scan Utility

3. Щелкните Параметры... (Settings...), выберите диалоговое окно Параметры (Сканирование документа) (Settings (Document Scan)), а затем укажите необходимый размер исходного документа, разрешение и т. д.

➔ Диалоговое окно «Параметры (Сканирование документа)»

По завершении настройки нажмите кнопку ОК (OK).

4. Щелкните Документ (Document).

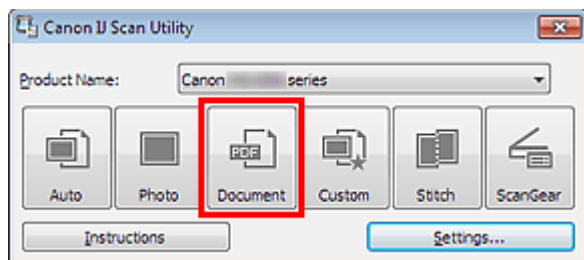

Начинается сканирование.

Примечание.

- Щелкните Отмена (Cancel), чтобы отменить сканирование.
- Отсканированные изображения сохраняются в папке, выбранной как Место сохранения (Save in) в диалоговом окне Параметры (Сканирование документа) (Settings (Document Scan)). Чтобы отобразить это окно, щелкните Параметры... (Settings...). В диалоговом окне Параметры (Сканирование документа) (Settings (Document Scan)) можно также задавать дополнительные параметры сканирования.

➔ Диалоговое окно «Параметры (Сканирование документа)»

Наверх ▲

Главная > Сканирование > Сканирование с компьютера > Сканирование с помощью IJ Scan Utility > Сканирование с любимыми настройками

S006

IJ Scan Utility

Сканирование с любимыми настройками

Можно выполнять сканирование исходных документов, помещенных на рабочую поверхность, с предварительно сохраненными любимыми настройками.

Это удобно для сохранения часто используемых параметров и для указания подробных параметров сканирования.

1. Запустите программу IJ Scan Utility.

➔ Запуск IJ Scan Utility

2. Щелкните Параметры... (Settings...), выберите диалоговое окно Параметры (Настраиваемое сканирование) (Settings (Custom Scan)), а затем укажите необходимый тип исходного документа, разрешение и т. д.

➔ Диалоговое окно «Параметры (Настраиваемое сканирование)»

По завершении настройки нажмите кнопку ОК (OK).

Примечание.

- Указав параметры один раз, можно в следующий раз выполнять сканирование с теми же параметрами.

3. Поместите объект на рабочую поверхность.

➔ Размещение исходных документов (при сканировании с компьютера)

4. Щелкните Другое (Custom).

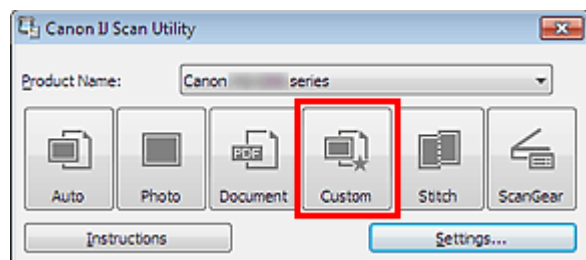

Начинается сканирование.

Примечание.

- Щелкните Отмена (Cancel), чтобы отменить сканирование.
- Отсканированные изображения сохраняются в папке, выбранной как Место сохранения (Save in) в диалоговом окне Параметры (Настраиваемое сканирование) (Settings (Custom Scan)). Чтобы отобразить это окно, щелкните Параметры... (Settings...). В диалоговом окне Параметры (Настраиваемое сканирование) (Settings (Custom Scan)) можно также задавать дополнительные параметры сканирования.

➔ Диалоговое окно «Параметры (Настраиваемое сканирование)»

Наверх ▲

Главная > Сканирование > Сканирование с компьютера > Сканирование с помощью IJ Scan Utility > Сканирование исходных документов, превышающих по размеру рабочую поверхность (Совмещение изображений)

S007

IJ Scan Utility

Сканирование исходных документов, превышающих по размеру рабочую поверхность (Совмещение изображений)

Можно выполнить сканирование левой и правой половин исходного документа, размер которого превышает рабочую поверхность, и объединить их в одно. Поддерживаются исходные документы, примерно вдвое превышающие размер рабочей поверхности.

Примечание.

- Ниже описано, как выполнить сканирование исходного документа, размещенного с левой стороны.

1. Запустите программу IJ Scan Utility.

➔ Запуск IJ Scan Utility

2. Щелкните Параметры... (Settings...), выберите диалоговое окно Параметры (Сканирование и совмещение) (Settings (Scan and Stitch)), а затем укажите необходимый тип исходного документа, разрешение и т. д.

➔ Диалоговое окно «Параметры (Сканирование и совмещение)»

По завершении настройки нажмите кнопку ОК (OK).

3. Щелкните Совмещение (Stitch).

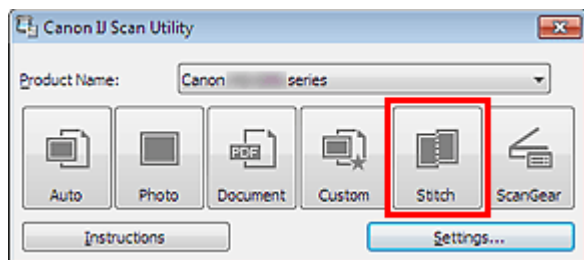

Отобразится окно Совмещение изображений (Image Stitch).

4. В меню Выбор размера на выходе (Select Output Size) выберите формат вывода, соответствующий сканируемому исходному документу.

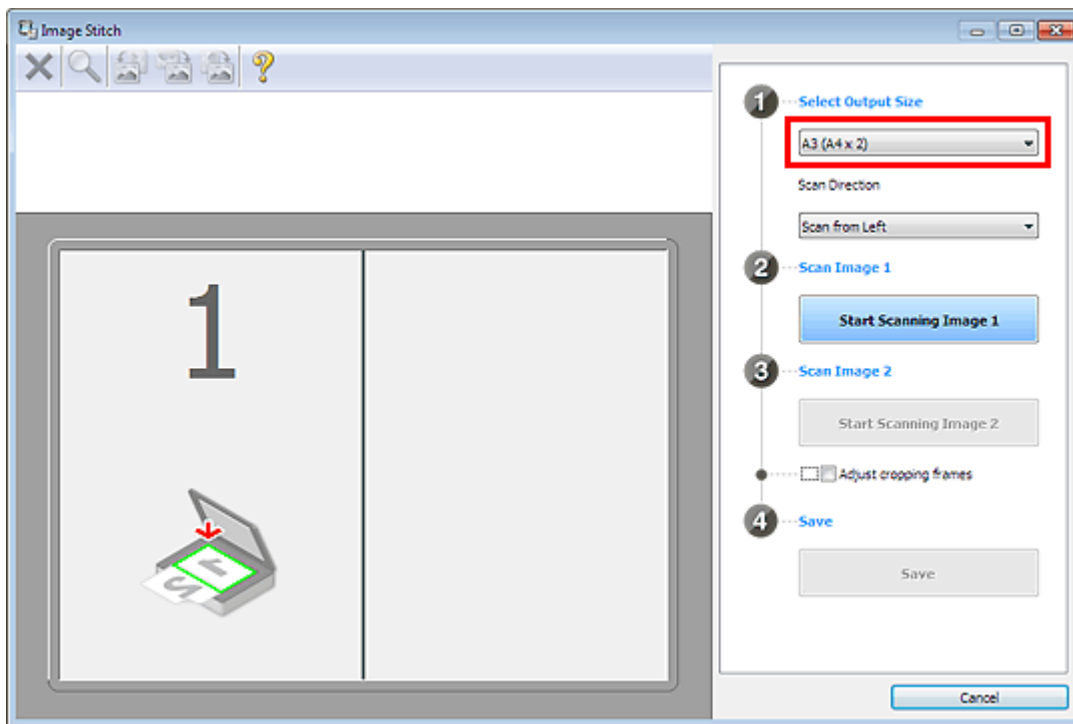

5. Убедитесь, что выбрано значение Сканирование слева (Scan from Left) параметра Направление сканирования (Scan Direction).

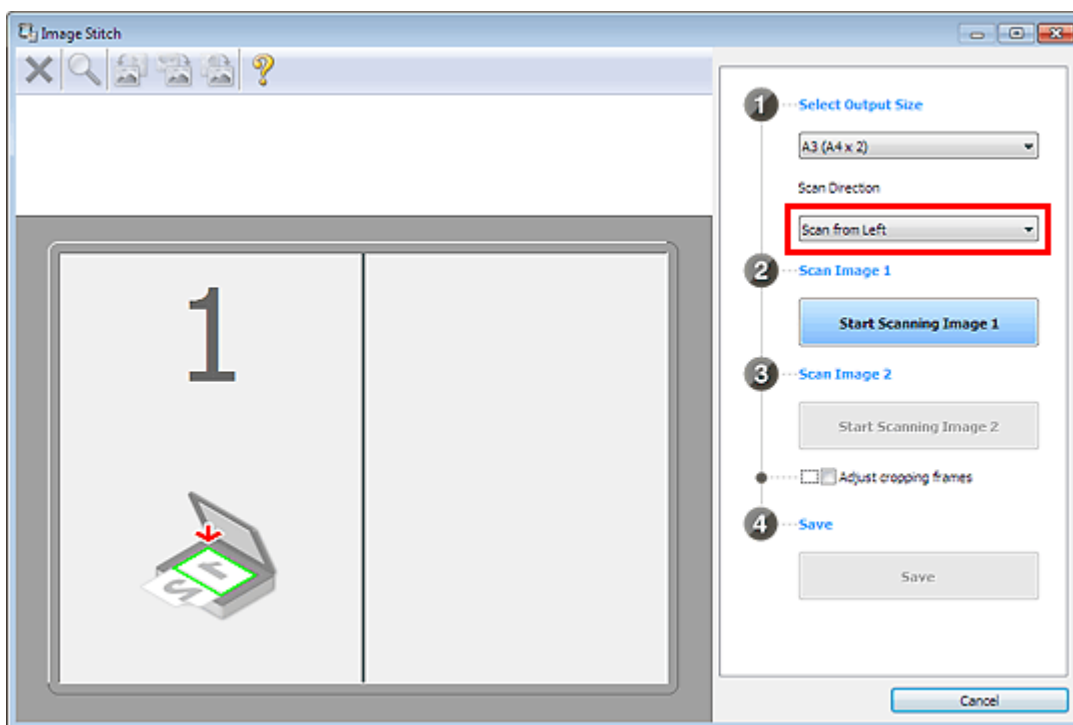

6. Разместите исходный документ для отображения в левой части экрана на рабочей поверхности лицевой стороной вниз.
7. Щелкните Запустить сканирование изображения 1 (Start Scanning Image 1).

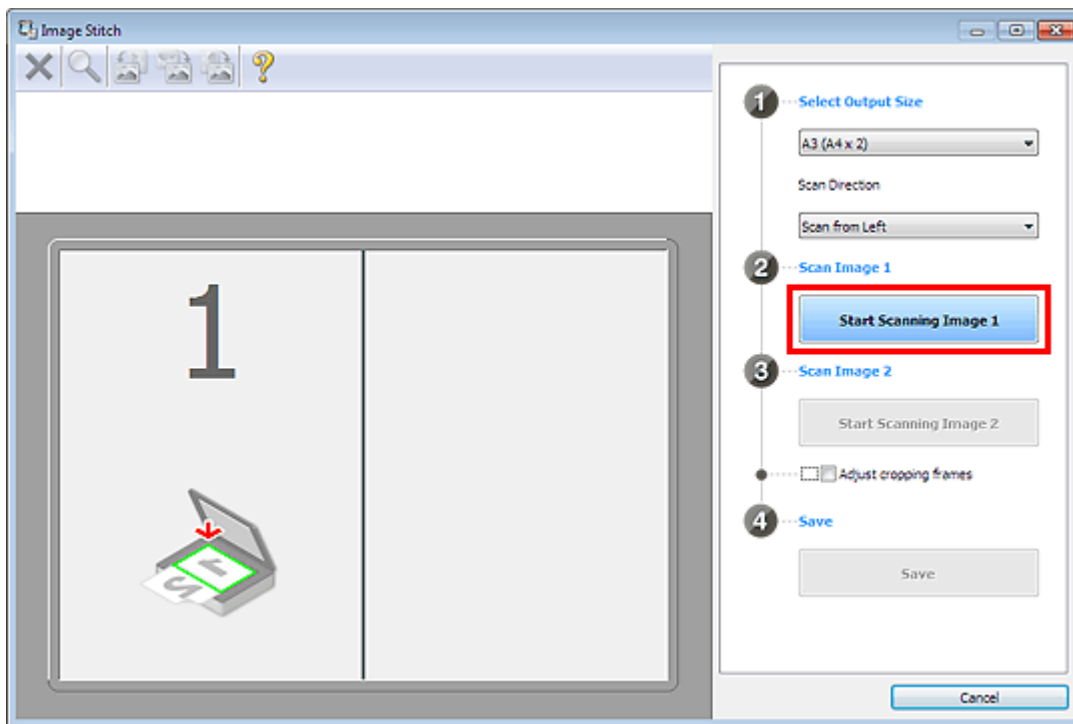

Первый исходный документ будет отсканирован и отобразится в окне 1.

Примечание.

- Щелкните Отмена (Cancel), чтобы отменить сканирование.

8. Разместите исходный документ для отображения в правой части экрана на рабочей поверхности лицевой стороной вниз.

9. Щелкните Запустить сканирование изображения 2 (Start Scanning Image 2).

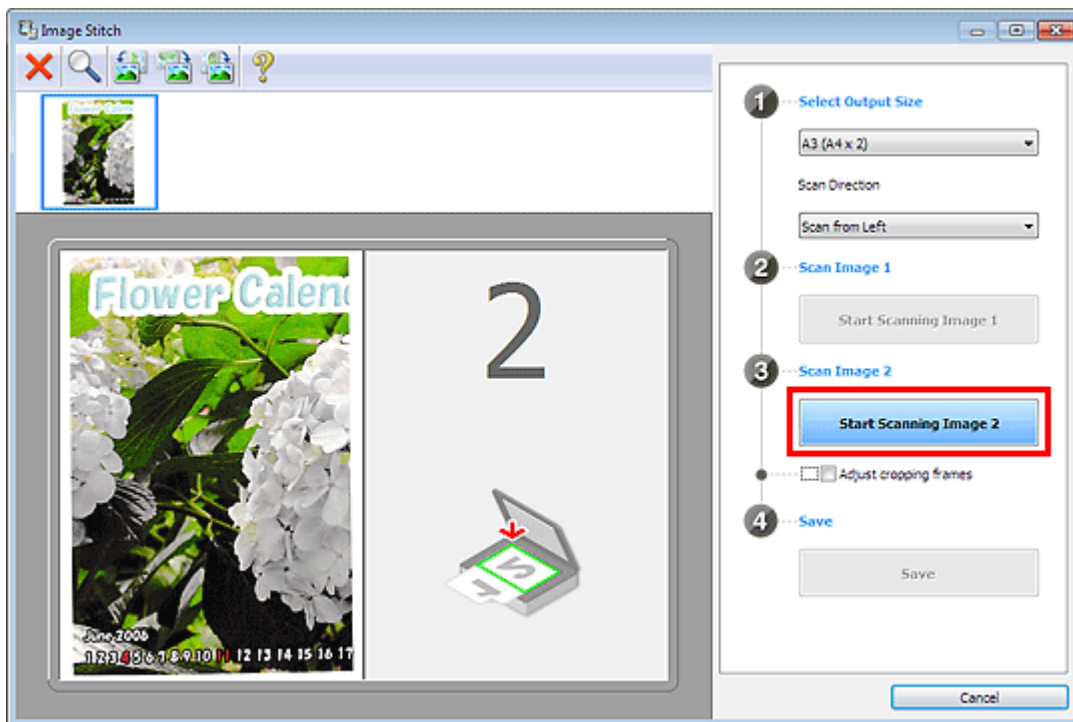

Второй исходный документ будет отсканирован и отобразится в окне 2.

Примечание.

- Щелкните Отмена (Cancel), чтобы отменить сканирование.

10. Настройте отсканированные изображения по своему усмотрению.

С помощью панели инструментов можно поворачивать изображение, изменять его масштаб или перетаскивать изображения, меняя их расположение.

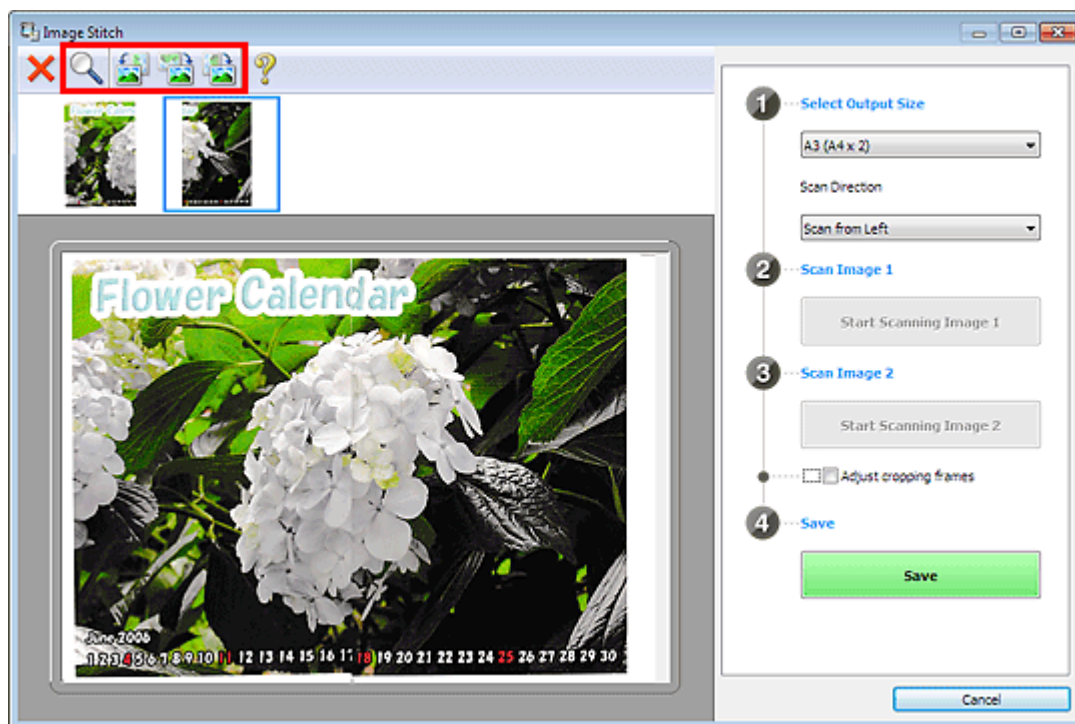

Примечание.

- Установите флажок Настройка рамок обрезки (Adjust cropping frames), чтобы указать область сохранения.
 - ➔ Настройка рамок обрезки
- Чтобы повторно отсканировать исходный документ, выберите изображение в области просмотра или эскиз в верхней части экрана, а затем щелкните  (Удалить). Выбранное изображение будет удалено, и исходный документ можно будет отсканировать повторно.

11. Щелкните Сохранение (Save).

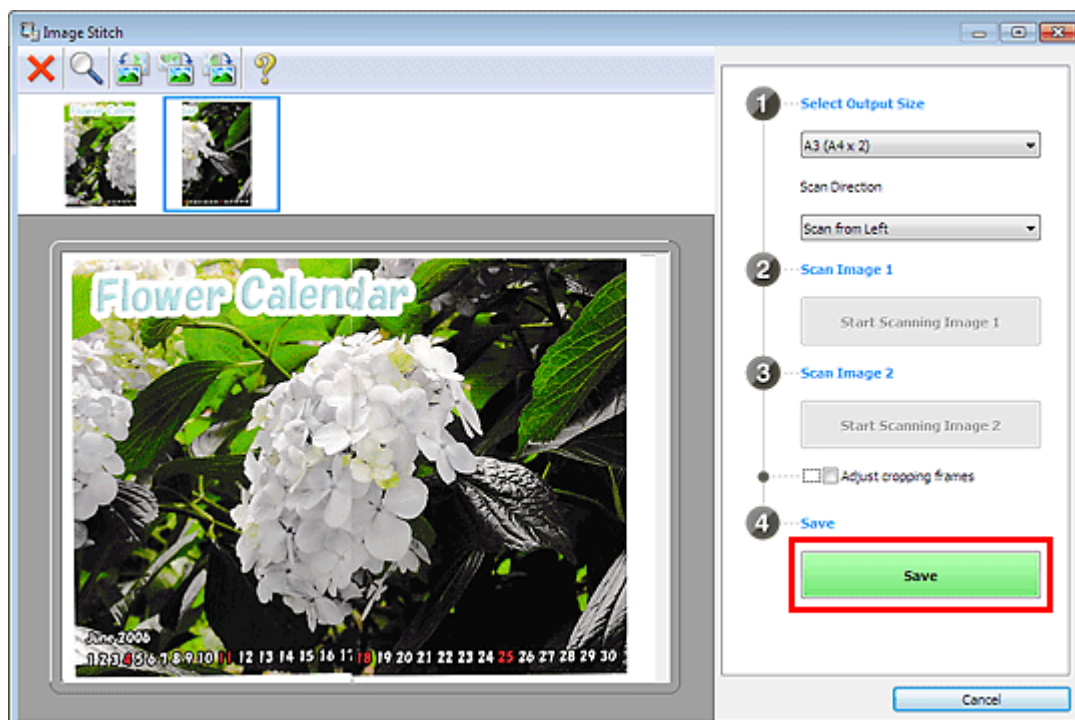

Объединенное изображение будет сохранено.

Примечание.

- Подробные сведения об окне Совмещение изображений (Image Stitch) см. в разделе « [Окно «Совмещение изображений»](#) ».
 - В диалоговом окне Параметры (Сканирование и совмещение) (Settings (Scan and Stitch)) можно внести дополнительные параметры сканирования. Отобразить это окно можно, щелкнув Параметры... (Settings...).
➔ [Диалоговое окно «Параметры \(Сканирование и совмещение\)»](#)
-

[Наверх ▲](#)

Главная > Сканирование > Сканирование с компьютера > Сканирование с помощью IJ Scan Utility > Сканирование нескольких исходных документов в один прием

S008

IJ Scan Utility

Сканирование нескольких исходных документов в один прием

Можно выполнять одновременное сканирование двух или нескольких фотографий (небольших исходных документов), помещенных на рабочую поверхность, и отдельно сохранять каждое изображение.

Внимание!

- Исходные документы следующих типов могут обрезаться неправильно. В таком случае настройте рамки обрезки (области сканирования) в режиме полного изображения ScanGear (драйвер сканера) и повторите сканирование.
 - Фотографии на белом фоне
 - Исходные документы, напечатанные на белой бумаге, рукописные документы, визитные карточки и т. п.
 - Тонкие исходные документы
 - Толстые исходные документы
- ➔ Сканирование нескольких документов в один прием с помощью программы ScanGear (драйвера сканера)

С использованием функции автоматического сканирования

Наличие нескольких исходных документов определяется автоматически. Щелкните Авто (Auto) и выполните сканирование.

➔ Удобное сканирование с использованием функции автоматического сканирования

Без использования функции автоматического сканирования

В диалоговом окне «Параметры» установите для параметра Размер бумаги (Paper Size) значение Автоматическое сканирование (Auto scan) и выполните сканирование.

Примечание.

- Экраны для сканирования фотографий используются в качестве примеров в следующих описаниях.

1. Поместите объект на рабочую поверхность.

➔ Размещение исходных документов (при сканировании с компьютера)

2. Запустите программу IJ Scan Utility.

➔ Запуск IJ Scan Utility

3. Щелкните Параметры... (Settings...).

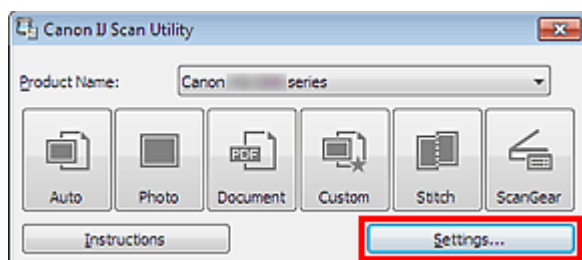

Отобразится диалоговое окно «Параметры».

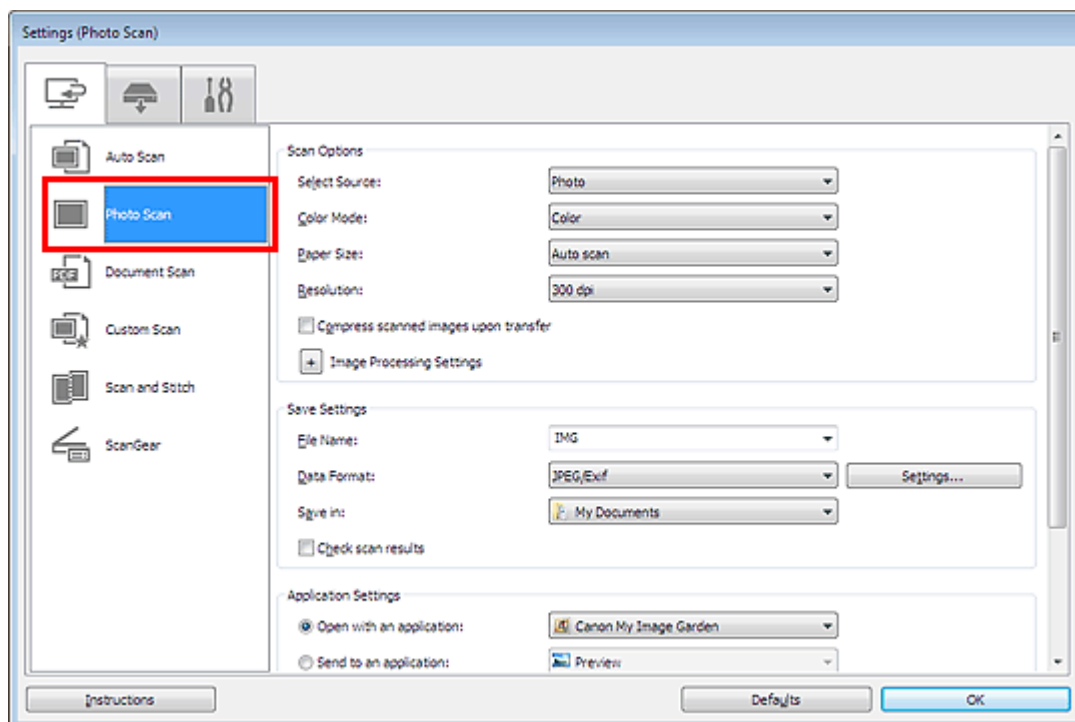
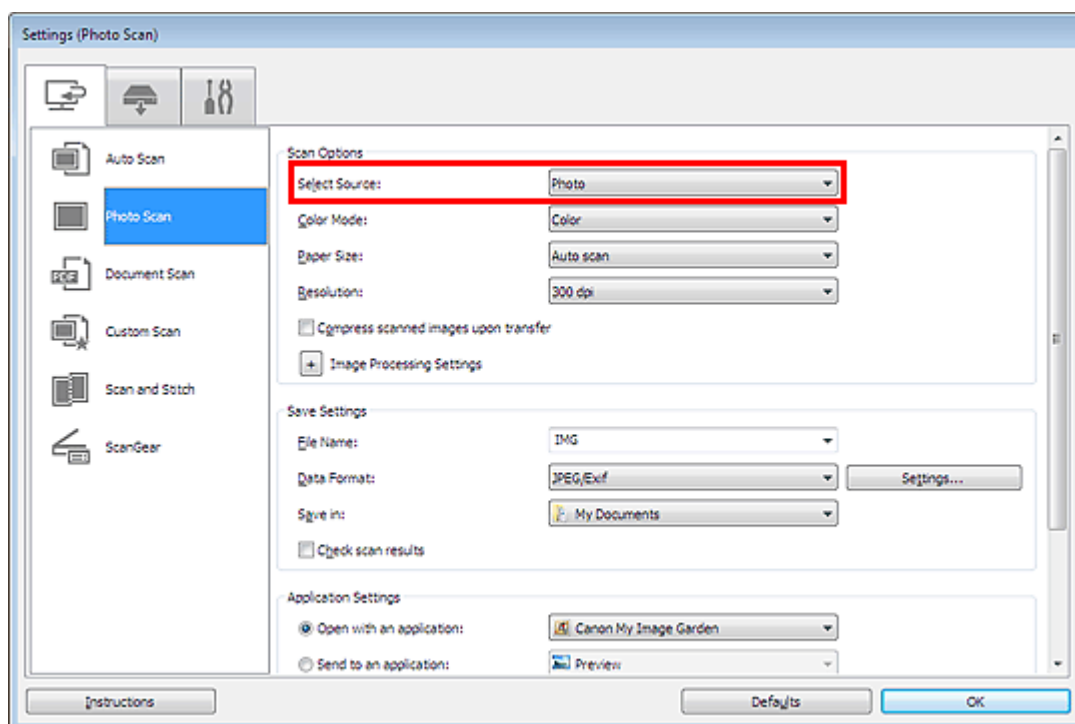
4. Щелкните Сканирование фотографии (Photo Scan).**5.** Выберите значение параметра Выберите источник (Select Source) в соответствии с исходным сканируемым документом.**6.** Выберите для параметра Размер бумаги (Paper Size) значение Автоматическое сканирование (Auto scan), затем нажмите кнопку ОК (OK).

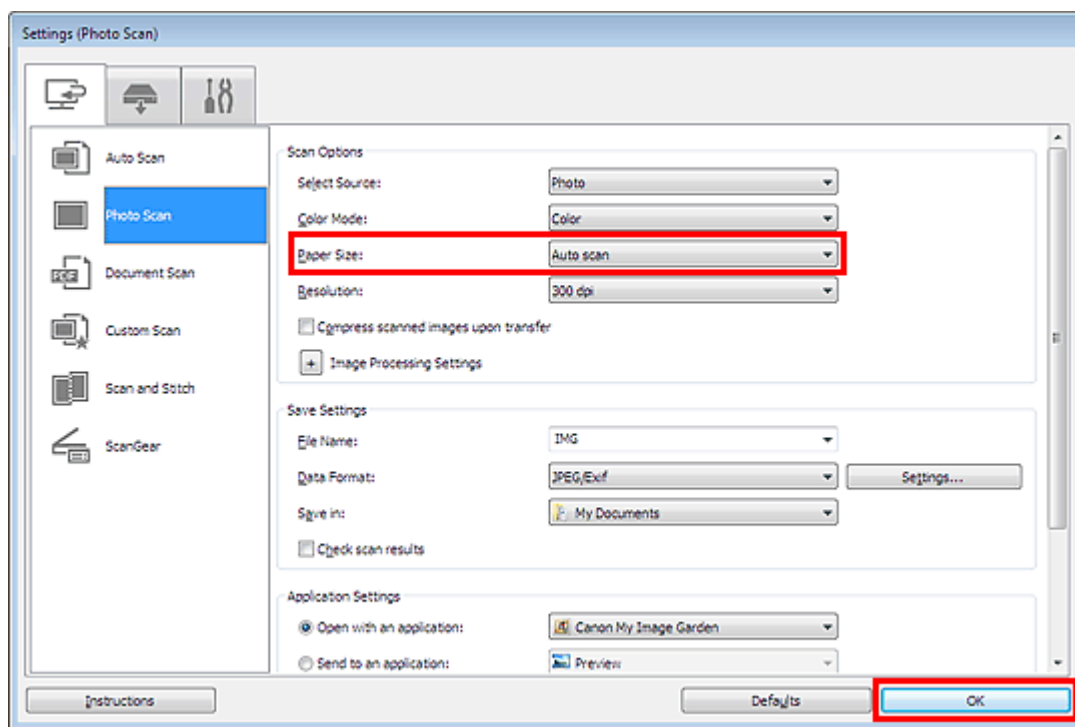

Отобразится главный экран IJ Scan Utility.

Примечание.

- Подробные сведения об установке параметров в диалоговом окне «Параметры» см. на приведенных ниже страницах.
 - ➔ Диалоговое окно «Параметры (Сканирование фотографии)»
 - ➔ Диалоговое окно «Параметры (Сканирование документа)»
 - ➔ Диалоговое окно «Параметры (Настраиваемое сканирование)»

7. Щелкните Фото (Photo).

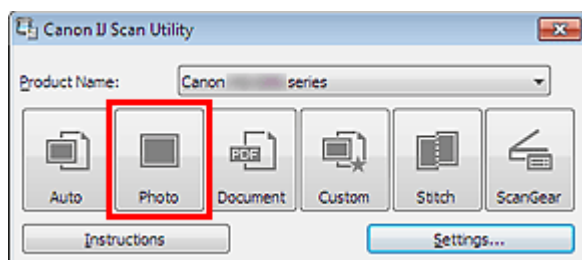

Несколько исходных документов сканируются одновременно.

Примечание.

- Щелкните Отмена (Cancel), чтобы отменить сканирование.
- Отсканированные изображения сохраняются в папке, выбранной как Место сохранения (Save in) в соответствующем диалоговом окне «Параметры». Чтобы отобразить это окно, щелкните Параметры... (Settings...). В каждом диалоговом окне «Параметры» можно также задавать дополнительные параметры сканирования.

Наверх ▲

S013

IJ Scan Utility

Сохранение после проверки результатов сканирования

Можно проверять результаты сканирования и сохранять изображения на компьютере.

Примечание.

- Если сканирование выполнено с помощью функции Авто (Auto) или панели управления, проверить результаты сканирования перед сохранением нельзя.
- Экраны для сканирования фотографий используются в качестве примеров в следующих описаниях.

1. Запустите программу IJ Scan Utility.

➔ Запуск IJ Scan Utility

2. Щелкните Параметры... (Settings...).

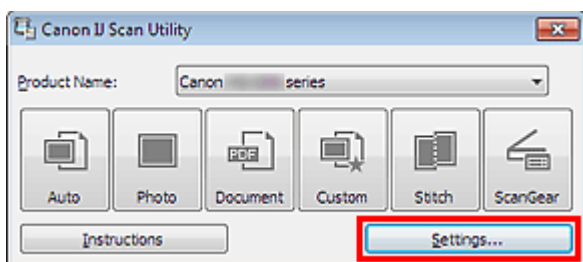

Отобразится диалоговое окно «Параметры».

➔ Диалоговое окно «Параметры»

3. Щелкните Сканирование фотографии (Photo Scan).

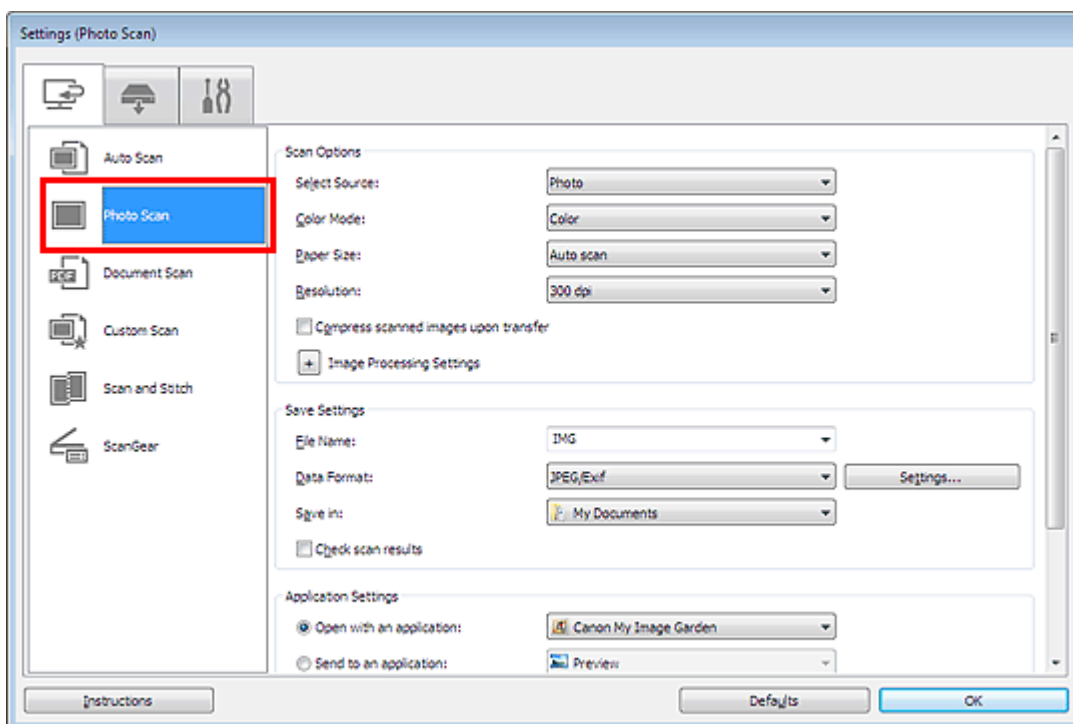

4. Установите флажок Проверить результаты сканирования (Check scan results), затем нажмите кнопку ОК (OK).

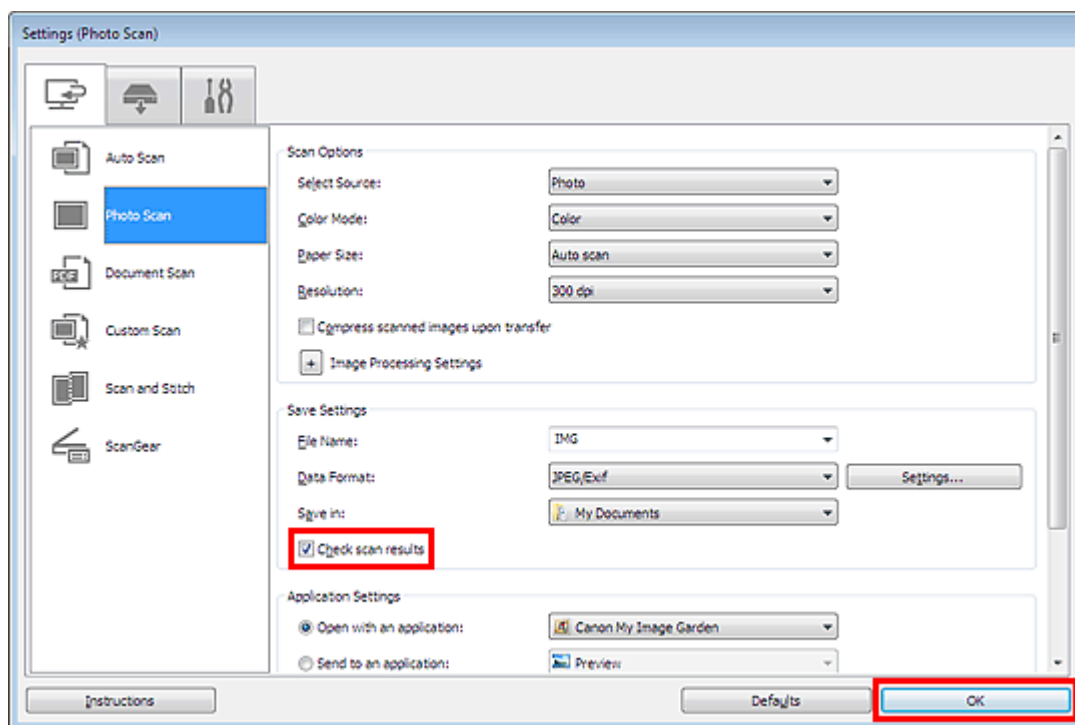

Отобразится главный экран IJ Scan Utility.

Примечание.

- Подробные сведения об установке параметров в диалоговом окне «Параметры» см. на приведенных ниже страницах.
 - ➔ Диалоговое окно «Параметры (Сканирование фотографии)»
 - ➔ Диалоговое окно «Параметры (Сканирование документа)»
 - ➔ Диалоговое окно «Параметры (Настраиваемое сканирование)»
 - ➔ Диалоговое окно «Параметры (Сканирование и совмещение)»
 - ➔ Диалоговое окно «Параметры (ScanGear)»

5. Щелкните Фото (Photo).

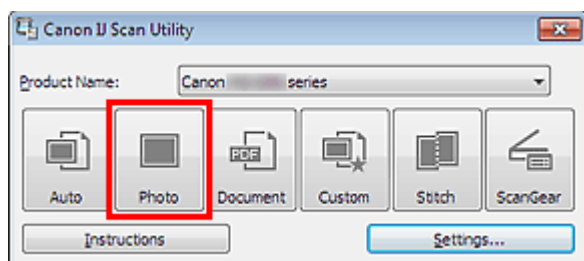

Начинается сканирование.

По окончании сканирования отображается диалоговое окно Сохранить параметры (Save Settings).

Примечание.

- Щелкните Отмена (Cancel), чтобы отменить сканирование.

6. При необходимости измените порядок изображений или параметры сохранения файла.

Порядок изображений или параметры сохранения файла можно изменить в диалоговом окне Сохранить параметры (Save Settings).

- ➔ Диалоговое окно «Сохранить параметры»

Примечание.

- Можно также настроить ориентацию выбранного изображения, нажав кнопку 

(Поворот влево на 90°) или  (Поворот вправо на 90°).

- По умолчанию заданы следующие папки для сохранения.
Windows 7: папка Мои документы (My Documents)
Windows Vista: папка Документы (Documents)
Windows XP: папка Мои документы (My Documents)
-

7. Щелкните ОК (OK).

Отсканированные изображения сохраняются в соответствии с настройками.

[Наверх ▲](#)

S014

IJ Scan Utility

Отправка отсканированных изображений по электронной почте

Отсканированные изображения можно отправлять по электронной почте.

Примечание.

- Если почтовый клиент не выбран, вручную вложите отсканированное и сохраненное изображение в электронное письмо.
- Экраны для сканирования фотографий используются в качестве примеров в следующих описаниях.

1. Запустите программу IJ Scan Utility.

➔ Запуск IJ Scan Utility

2. Щелкните Параметры... (Settings...).

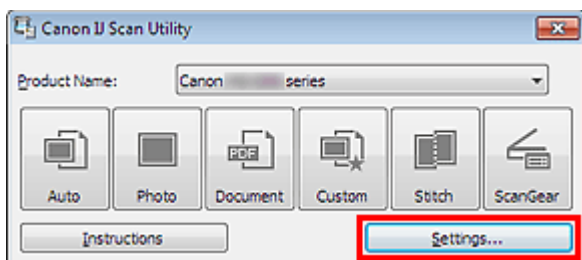

Отобразится диалоговое окно «Параметры».

➔ Диалоговое окно «Параметры»

3. Щелкните Сканирование фотографии (Photo Scan).

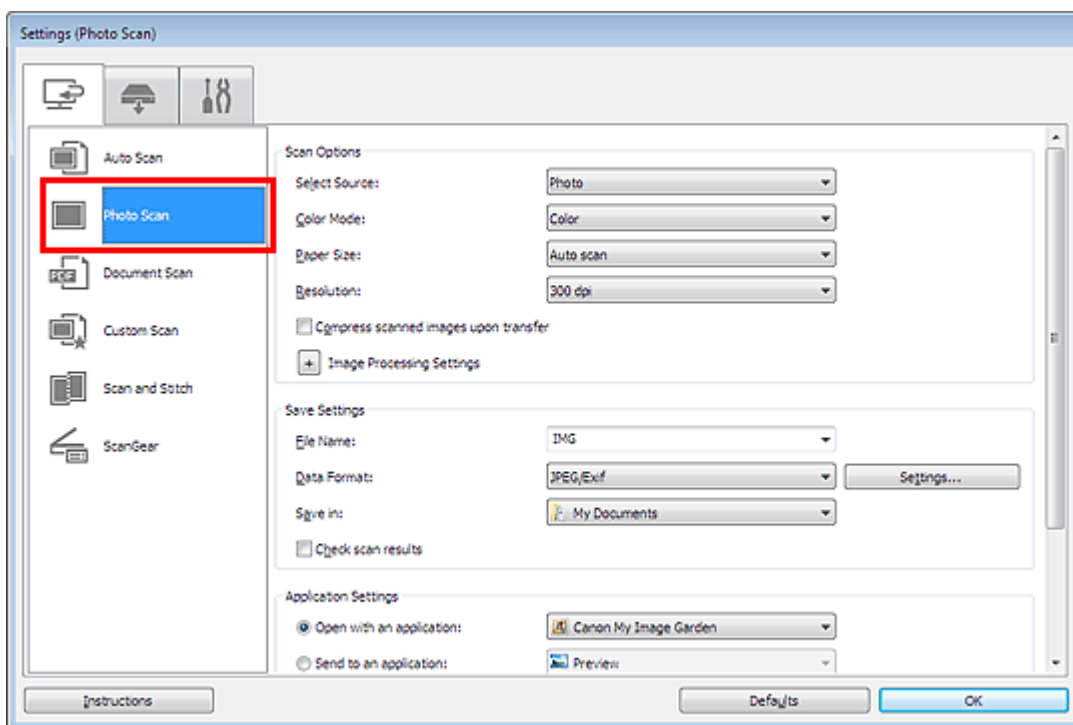

4. Выберите значение Влож. в эл. письмо (Attach to e-mail) для параметра Параметры приложения (Application Settings), а затем щелкните ОК (OK).

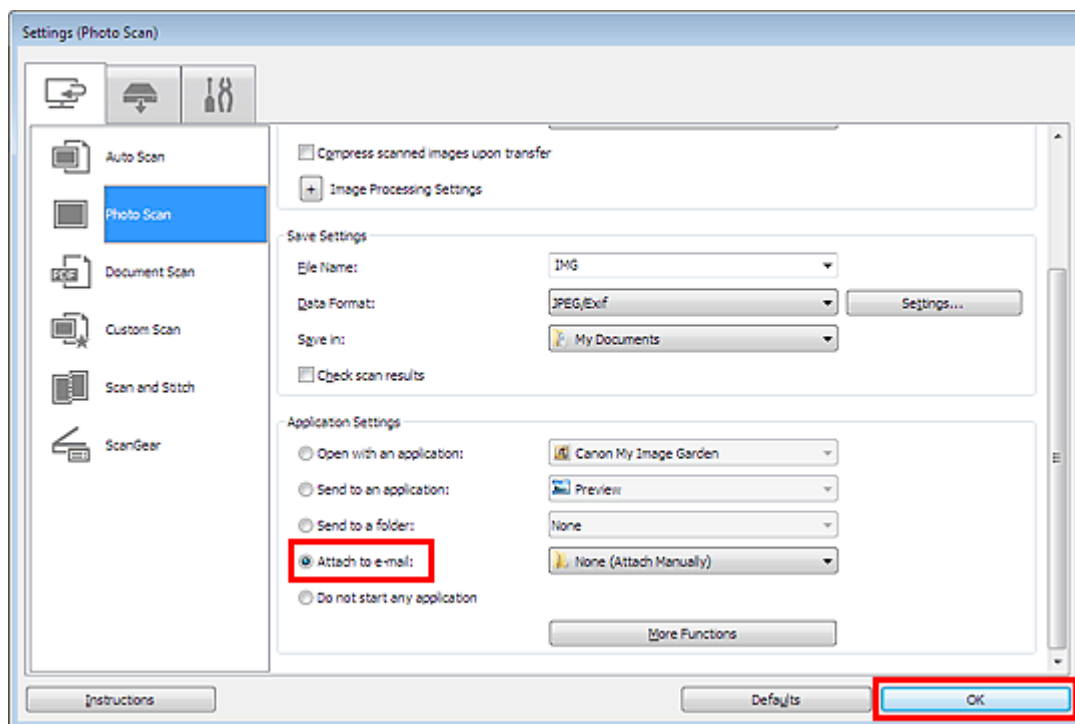

Отобразится главный экран IJ Scan Utility.

Примечание.

- В раскрывающемся меню Влож. в эл. письмо (Attach to e-mail) можно добавлять почтовые клиенты, с помощью которых будут отправляться вложения.
- Подробные сведения об установке параметров в диалоговом окне «Параметры» см. на приведенных ниже страницах.
 - ➔ Диалоговое окно «Параметры (Автоматическое сканирование)»
 - ➔ Диалоговое окно «Параметры (Сканирование фотографии)»
 - ➔ Диалоговое окно «Параметры (Сканирование документа)»
 - ➔ Диалоговое окно «Параметры (Настраиваемое сканирование)»
 - ➔ Диалоговое окно «Параметры (ScanGear)»

5. Щелкните Фото (Photo).

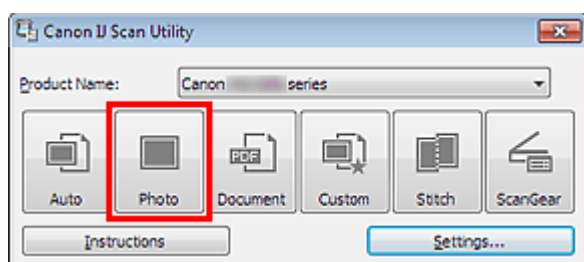

Начинается сканирование.

Когда сканирование завершится, автоматически запустится выбранный почтовый клиент, а изображения будут вложены в новое сообщение.

Примечание.

- Щелкните Отмена (Cancel), чтобы отменить сканирование.
- Отсканированные изображения сохраняются в соответствии с параметрами, указанными в диалоговом окне «Параметры».
- Если в диалоговом окне «Параметры» установлен флажок Проверить результаты сканирования (Check scan results), отобразится диалоговое окно Сохранить параметры (Save Settings). После выбора параметров и нажатия кнопки ОК (OK) отсканированные изображения сохраняются и автоматически вкладываются в новое сообщение в указанном почтовом клиенте.
 - ➔ Диалоговое окно «Сохранить параметры»

6. Укажите получателя, введите тему и текст сообщения, затем отправьте сообщение электронной почты.

Для получения подробных сведений обратитесь к руководству по работе с почтовым клиентом.

[Наверх ▲](#)

S100

IJ Scan Utility

Извлечение текста из отсканированных изображений (OCR)

Предусмотрено сканирование текста в отсканированных журналах и газетах и его отображение в программе Блокнот (поставляется с ОС Windows).

Примечание.

- Можно извлекать текст при сканировании с помощью пунктов Документ (Document), Другое (Custom) или ScanGear.
- Экраны для сканирования документов используются в качестве примеров в следующих описаниях.

1. Запустите программу IJ Scan Utility.

➔ Запуск IJ Scan Utility

2. Щелкните Параметры... (Settings...).

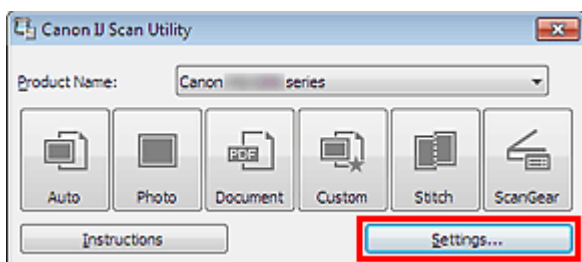

Отобразится диалоговое окно «Параметры».

➔ Диалоговое окно «Параметры»

3. Щелкните Сканирование документа (Document Scan).

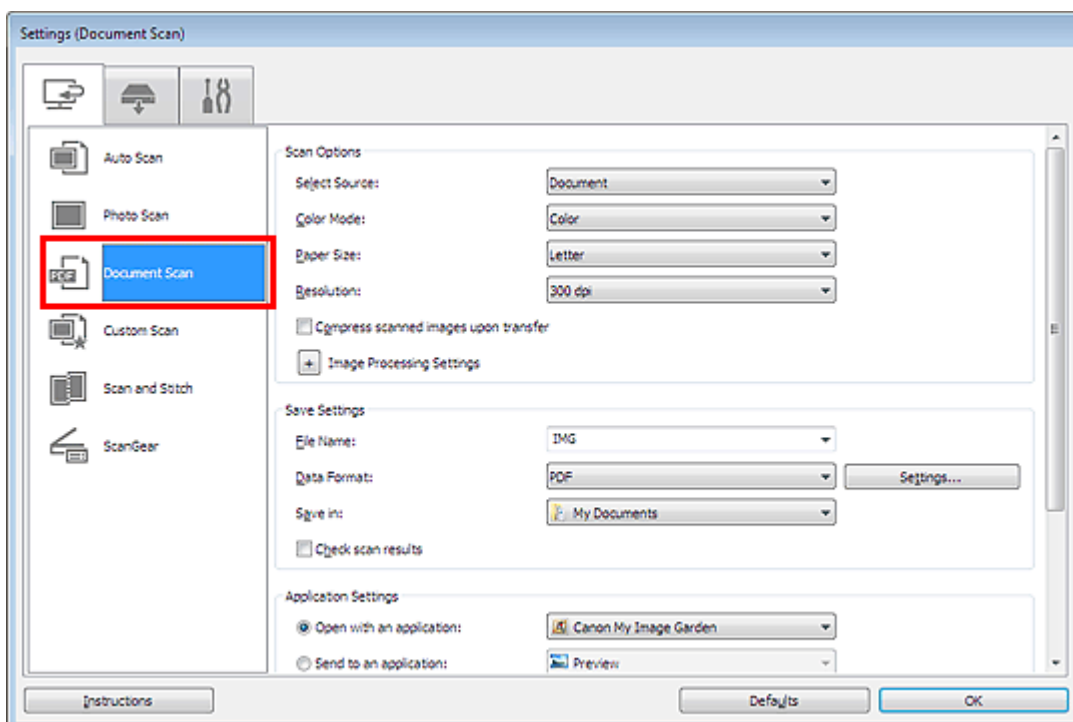

4. Выберите Запустить оптическое распознавание текста (Start OCR) в группе Параметры приложения (Application Settings), затем выберите приложение, в котором требуется отобразить результат.

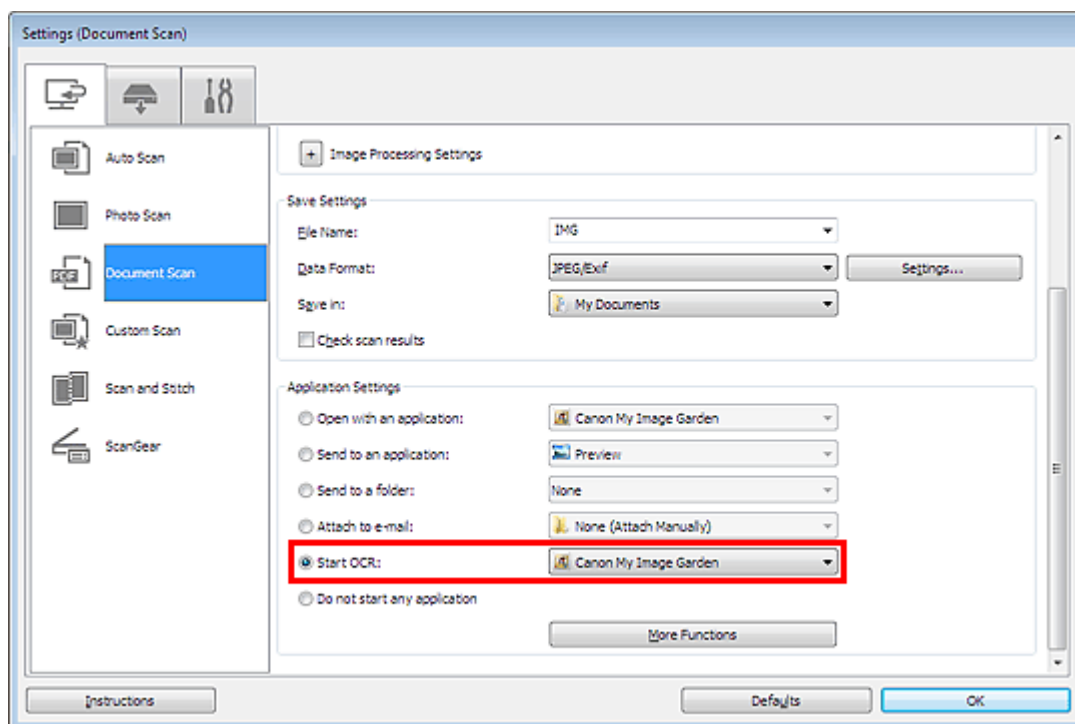

Примечание.

- Если задана программа My Image Garden, после сканирования изображения из него извлекается текст, который отображается в программе Блокнот (входит в состав Windows).

5. Щелкните ОК (OK).

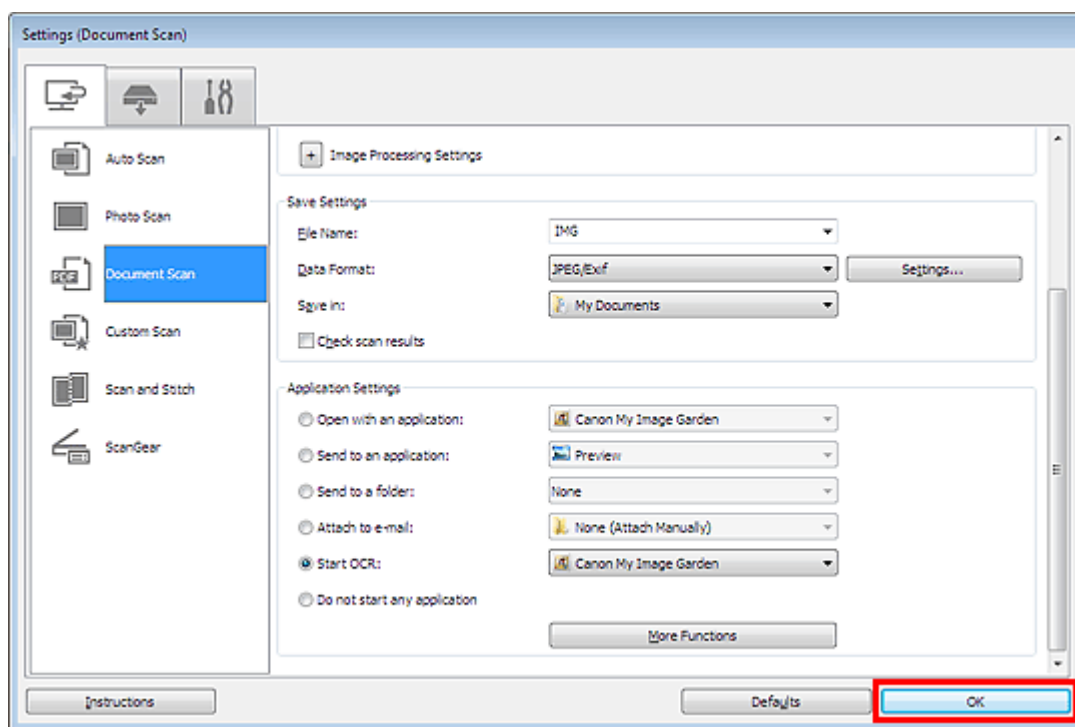

Отобразится главный экран IJ Scan Utility.

Примечание.

- Подробные сведения об установке параметров в диалоговом окне «Параметры» см. на приведенных ниже страницах.
 - ➔ Диалоговое окно «Параметры (Сканирование документа)»
 - ➔ Диалоговое окно «Параметры (Настраиваемое сканирование)»

➔ Диалоговое окно «Параметры (ScanGear)»

6. Щелкните Документ (Document).

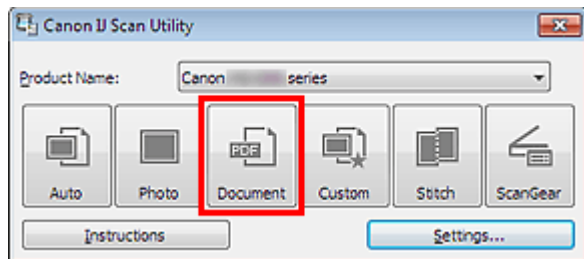

Начинается сканирование.

После сканирования изображения сохраняются в соответствии с параметрами, а извлеченный текст отображается в указанном приложении.

Примечание.

- Щелкните Отмена (Cancel), чтобы отменить сканирование.
 - Текст, отображаемый в программе Блокнот (поставляется с Windows), служит только для справки. Текст, содержащийся на изображении документов перечисленных ниже типов, может обнаруживаться неправильно.
 - Документы, содержащие шрифт размером менее 8 или более 40 пунктов (при разрешении 300 dpi)
 - Документы, размещенные с наклоном
 - Документы, загруженные в перевернутом виде, или документы с неправильной ориентацией текста (повернутые символы)
 - Документы, содержащие специальные шрифты, эффекты, текст, набранный курсивом или написанный от руки
 - Документы с близко расположенными строками
 - Документы с текстом на цветном фоне
 - Документы, содержащие текст на нескольких языках
-

Наверх ▲

S104

IJ Scan Utility

Экраны IJ Scan Utility

- Главный экран IJ Scan Utility
- Диалоговое окно «Параметры»
 - Диалоговое окно «Параметры (Автоматическое сканирование)»
 - Диалоговое окно «Параметры (Сканирование фотографии)»
 - Диалоговое окно «Параметры (Сканирование документа)»
 - Диалоговое окно «Параметры (Настраиваемое сканирование)»
 - Диалоговое окно «Параметры (Сканирование и совмещение)»
 - Диалоговое окно «Параметры (ScanGear)»
 - Диалоговое окно «Параметры (Сохранить на компьютер (автоматически))»
 - Диалоговое окно «Параметры (Сохранить на компьютер (фотография))»
 - Диалоговое окно «Параметры (Сохранить на компьютер (документ))»
 - Диалоговое окно «Параметры (Вложить в электронное письмо (фотография))»
 - Диалоговое окно «Параметры (Вложить в электронное письмо (документ))»
 - Диалоговое окно «Параметры (Общие параметры)»
- Диалоговое окно «Параметры формата данных»
- Диалоговое окно «Сохранить параметры»
- Окно «Совмещение изображений»

[Наверх ▲](#)

S105

IJ Scan Utility

Главный экран IJ Scan Utility

В меню Пуск (Start) выберите Все программы (All Programs) > **Canon Utilities** > **IJ Scan Utility** > **Scan Utility**, чтобы запустить IJ Scan Utility.

Можно выполнить в один прием несколько действий, от сканирования до сохранения, просто щелкнув соответствующий значок.

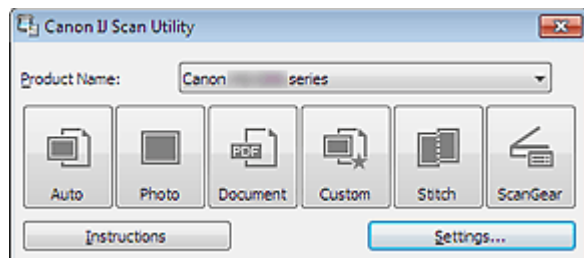

● Название продукта (Product Name)

Отображается название изделия, на работу с которым программа IJ Scan Utility настроена в данный момент.

Если показано не то устройство, которое вы собираетесь использовать, выберите нужное изделие из списка.

Кроме того, для сетевого подключения выберите изделие, в котором после названия указано «Сеть».

Примечание.

- Для настройки сетевого окружения см. раздел «[Параметры сетевого сканирования](#)».

● Авто (Auto)

Тип исходных документов определяется автоматически, и они сохраняются на компьютер. Формат данных для сохранения также устанавливается автоматически.

Параметры сохранения и действие после сканирования можно указать в диалоговом окне Параметры (Автоматическое сканирование) (Settings (Auto Scan)).

➔ Диалоговое окно «Параметры (Автоматическое сканирование)»

● Фото (Photo)

Выполняет сканирование исходных документов как фотографий и их сохранение на компьютере. Параметры сканирования и сохранения, а также действие после сканирования можно указать в диалоговом окне Параметры (Сканирование фотографии) (Settings (Photo Scan)).

➔ Диалоговое окно «Параметры (Сканирование фотографии)»

● Документ (Document)

Выполняет сканирование исходных документов как документов и их сохранение на компьютере. Параметры сканирования и сохранения, а также действие после сканирования можно указать в диалоговом окне Параметры (Сканирование документа) (Settings (Document Scan)).

➔ Диалоговое окно «Параметры (Сканирование документа)»

● Другое (Custom)

Выполняет сканирование исходных документов с любимыми настройками и сохранение изображений на компьютере. Тип исходного документа может определяться автоматически.

Параметры сканирования и сохранения, а также действие после сканирования можно указать в диалоговом окне Параметры (Настраиваемое сканирование) (Settings (Custom Scan)).

➔ Диалоговое окно «Параметры (Настраиваемое сканирование)»

● Совмещение (Stitch)

Отображает окно Совмещение изображений (Image Stitch), позволяющее выполнить сканирование левой и правой половинок документа, размер которого превышает рабочую поверхность, и объединить эти изображения в одно.

Параметры сканирования и сохранения, а также действие после сканирования можно указать в диалоговом окне Параметры (Сканирование и совмещение) (Settings (Scan and Stitch)).

➡ Диалоговое окно «Параметры (Сканирование и совмещение)»

- **ScanGear**

Запускает драйвер ScanGear, в котором можно применять коррекцию изображений и настройку цветов при сканировании.

Параметры сканирования и сохранения, а также приложения можно указать в диалоговом окне Параметры (ScanGear) (Settings (ScanGear)).

➡ Диалоговое окно «Параметры (ScanGear)»

- **Инструкции (Instructions)**

Открытие данного Руководства.

- **Параметры... (Settings...)**

Отображает диалоговое окно «Параметры», в котором можно указать параметры сканирования и сохранения, а также действие после сканирования.



➡ Диалоговое окно «Параметры»

Наверх ▲

S106

IJ Scan Utility

Диалоговое окно «Параметры»

В диалоговом окне «Параметры» три вкладки:  (Сканирование с компьютера),  (Сканирование с панели управления) и  (Общие параметры). При выборе вкладки экран в красной рамке переключается, позволяя вносить дополнительные параметры функций на каждой вкладке.

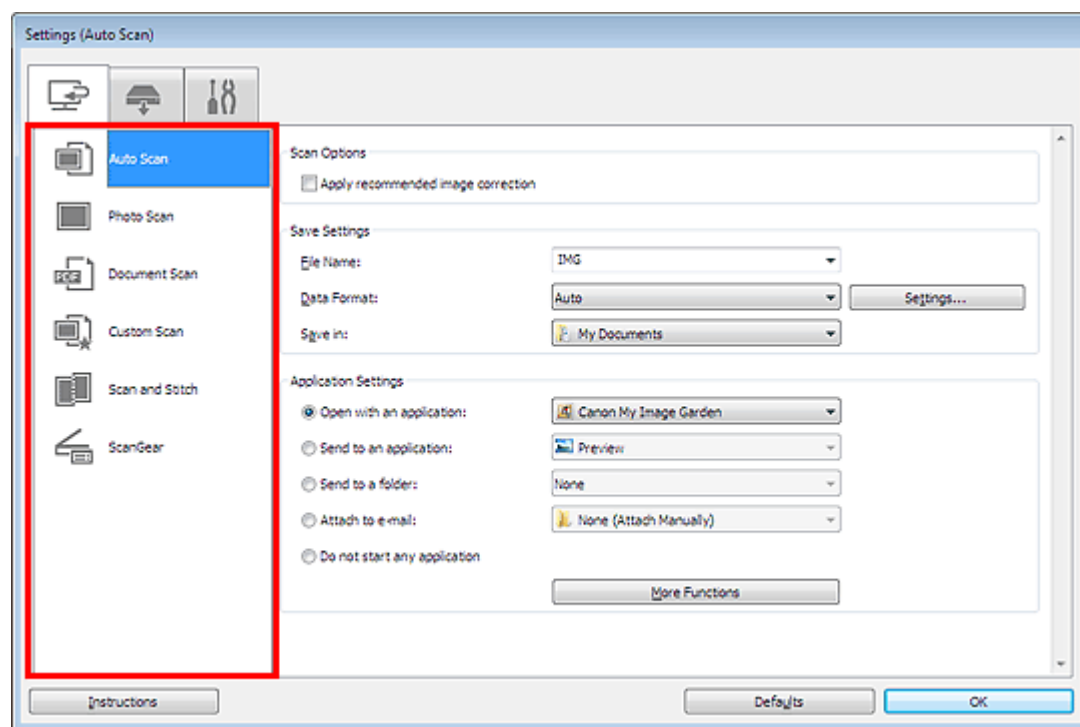

Вкладка (Сканирование с компьютера)

Можно указать действия при сканировании с помощью программы IJ Scan Utility или My Image Garden.

- ➔ Диалоговое окно «Параметры (Автоматическое сканирование)»
- ➔ Диалоговое окно «Параметры (Сканирование фотографии)»
- ➔ Диалоговое окно «Параметры (Сканирование документа)»
- ➔ Диалоговое окно «Параметры (Настраиваемое сканирование)»
- ➔ Диалоговое окно «Параметры (Сканирование и совмещение)»
- ➔ Диалоговое окно «Параметры (ScanGear)»

Вкладка (Сканирование с панели управления)

Можно задать действия при сканировании с помощью панели управления.

- ➔ Диалоговое окно «Параметры (Сохранить на компьютер (автоматически))»
- ➔ Диалоговое окно «Параметры (Сохранить на компьютер (фотография))»
- ➔ Диалоговое окно «Параметры (Сохранить на компьютер (документ))»
- ➔ Диалоговое окно «Параметры (Вложить в электронное письмо (фотография))»
- ➔ Диалоговое окно «Параметры (Вложить в электронное письмо (документ))»

 **Внимание!**

- Если диалоговое окно «Параметры» открыто из приложения My Image Garden, вкладка (Сканирование с панели управления) не отображается.
- Если сканер или принтер подключен к сети, диалоговое окно Параметры (Сохранить на компьютер (автоматически)) (Settings (Save to PC (Auto))) не отображается.



Вкладка (Общие параметры)

Можно указать используемое устройство, ограничения по размеру файла для отправки по электронной почте, папку для временного сохранения изображений и язык для определения текста на изображениях.

➔ [Диалоговое окно «Параметры \(Общие параметры\)»](#)

[Наверх ▲](#)

Главная > Сканирование > Сканирование с компьютера > Сканирование с помощью IJ Scan Utility > Экраны IJ Scan Utility > Диалоговое окно «Параметры» > Диалоговое окно «Параметры (Автоматическое сканирование)»

S107

IJ Scan Utility

Диалоговое окно «Параметры (Автоматическое сканирование)»

Щелкните пункт Автоматическое сканирование (Auto Scan) на вкладке  (Сканирование с компьютера), чтобы отобразить диалоговое окно Параметры (Автоматическое сканирование) (Settings (Auto Scan)).

В диалоговом окне Параметры (Автоматическое сканирование) (Settings (Auto Scan)) можно задавать дополнительные параметры сканирования для автоматического определения типа исходного документа.

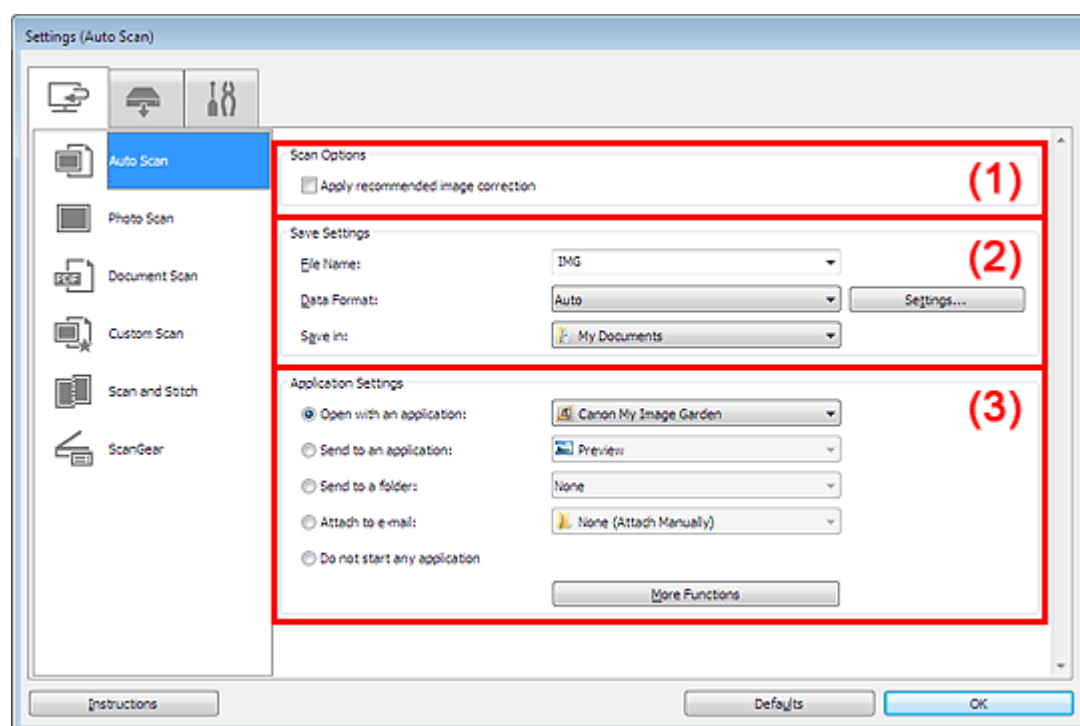

(1) Область вариантов сканирования

(2) Область параметров сохранения

(3) Область параметров приложения

Внимание!

- Если диалоговое окно «Параметры» открыто из приложения My Image Garden, элементы настройки Параметры приложения (Application Settings) не отображаются.

Поддерживаемые исходные документы

Фотографии, открытки, визитные карточки, журналы, газеты, документы и диски BD/DVD/CD.

Внимание!

- Чтобы отсканировать исходные документы перечисленных ниже типов, укажите тип и размер исходного документа в диалоговом окне Параметры (Сканирование фотографии) (Settings (Photo Scan)) или Параметры (Сканирование документа) (Settings (Document Scan)), затем щелкните Фото (Photo) или Документ (Document) на главном экране IJ Scan Utility. С параметром Авто (Auto) нельзя выполнить сканирование правильно.
 - Фотографии формата A4
 - Текстовые документы формата менее 2L (127 x 178 мм) (5 x 7 дюймов), например, книги в бумажном переплете с отрезанным корешком.

- Исходные документы, напечатанные на тонкой белой бумаге
 - Длинные узкие исходные документы, например панорамные фотографии
 - Этикетки дисков с отражающей поверхностью могут сканироваться неправильно.
 - Правильно устанавливайте документы для сканирования на рабочую поверхность. В противном случае документы могут быть отсканированы неправильно (это зависит от их типа).
- Сведения о порядке установки исходных документов см. в разделе « [Размещение исходных документов \(при сканировании с компьютера\)](#) ».

Примечание.

- Чтобы устранить муар, установите для параметра Выберите источник (Select Source) значение Журнал (Magazine) в диалоговом окне Параметры (Сканирование документа) (Settings (Document Scan)), затем щелкните Документ (Document) на главном экране IJ Scan Utility.

(1) Область вариантов сканирования

- **Применить рекомендованную коррекцию изображения (Apply recommended image correction)**

Применяются возможные коррекции в соответствии с типом исходного документа.

Внимание!

- Цветовой тон может отличаться от тона исходного изображения вследствие коррекции. В этом случае снимите флажок и выполните сканирование.

Примечание.

- Когда включена эта функция, сканирование выполняется дольше, чем обычно.

(2) Область параметров сохранения

- **Имя файла (File Name)**

Введите имя файла изображения, который нужно сохранить. К установленному имени файла добавляется дата и 4 цифры в формате «_20XX0101_0001».

- **Формат данных (Data Format)**

Выбрано Автоматически (Auto). При сохранении автоматически применяются перечисленные ниже форматы данных в зависимости от типа исходного документа.

- Фотографии, открытки, диски BD/DVD/CD и визитки: JPEG
- Журналы, газеты и документы: PDF

Внимание!

- Формат файла при сохранении может зависеть от расположения исходного документа. Сведения о порядке установки исходных документов см. в разделе « [Размещение исходных документов \(при сканировании с компьютера\)](#) ».

Примечание.

- Формат данных можно изменить с помощью кнопки Параметры... (Settings...).

- **Параметры... (Settings...)**

Щелкните, чтобы отобразить диалоговое окно Параметры формата данных (Data Format Settings), в котором можно указать количество сохраняемых изображений, ключевое слово для поиска файлов PDF и тип их сжатия, а также формат данных для сохранения изображений, отсканированных с помощью функции автоматического сканирования.

➔ [Диалоговое окно «Параметры формата данных»](#)

- **Место сохранения (Save in)**

В этом поле отображается имя папки для сохранения отсканированных изображений. Чтобы изменить папку назначения, укажите ее в диалоговом окне Выбор целевой папки (Select Destination Folder). Чтобы открыть его, выберите во всплывающем меню пункт Добавить... (Add...).

По умолчанию заданы следующие папки для сохранения.

Windows 7: папка Мои документы (My Documents)

Windows Vista: папка Документы (Documents)

Windows XP: папка Мои документы (My Documents)



Внимание!

- Если диалоговое окно «Параметры» открыто из приложения My Image Garden, этот вариант не отображается.

(3) Область параметров приложения

- **Открывать с помощью приложения (Open with an application)**

Выберите этот параметр, если необходимо улучшить или исправить отсканированные изображения.

Приложение можно указать во всплывающем меню.

- **Отправлять в приложение (Send to an application)**

Выберите этот параметр, если необходимо использовать отсканированные изображения в программе, которая позволяет просматривать или упорядочивать изображения.

Приложение можно указать во всплывающем меню.

- **Отправлять в папку (Send to a folder)**

Выберите этот параметр, если также требуется сохранять отсканированные изображения в папке, отличной от указанной как Место сохранения (Save in).

Папку можно указать во всплывающем меню.

- **Влож. в эл. письмо (Attach to e-mail)**

Выберите этот параметр, если необходимо отправить отсканированные изображения по электронной почте.

Во всплывающем меню можно указать почтовый клиент, который будет запускаться для отправки.

- **Не запускать сторонние приложения (Do not start any application)**

Сохранение в папке, указанной как Место сохранения (Save in).



Примечание.

- Укажите приложение или папку в диалоговом окне Выбор приложения (Select Application) или Выбор целевой папки (Select Destination Folder). Его можно отобразить, выбрав во всплывающем меню Добавить... (Add...).

- **Инструкции (Instructions)**

Открытие данного Руководства.

- **По умолчанию (Defaults)**

Можно восстановить значения по умолчанию для параметров отображенного экрана.

Наверх ▲

Главная > Сканирование > Сканирование с компьютера > Сканирование с помощью IJ Scan Utility > Экраны IJ Scan Utility > Диалоговое окно «Параметры» > Диалоговое окно «Параметры (Сканирование фотографии)»

S108

IJ Scan Utility

Диалоговое окно «Параметры (Сканирование фотографии)»

Щелкните Сканирование фотографии (Photo Scan) на вкладке  (Сканирование с компьютера), чтобы отобразить диалоговое окно Параметры (Сканирование фотографии) (Settings (Photo Scan)).

В диалоговом окне Параметры (Сканирование фотографии) (Settings (Photo Scan)) можно задавать дополнительные параметры сканирования исходных документов как фотографий.

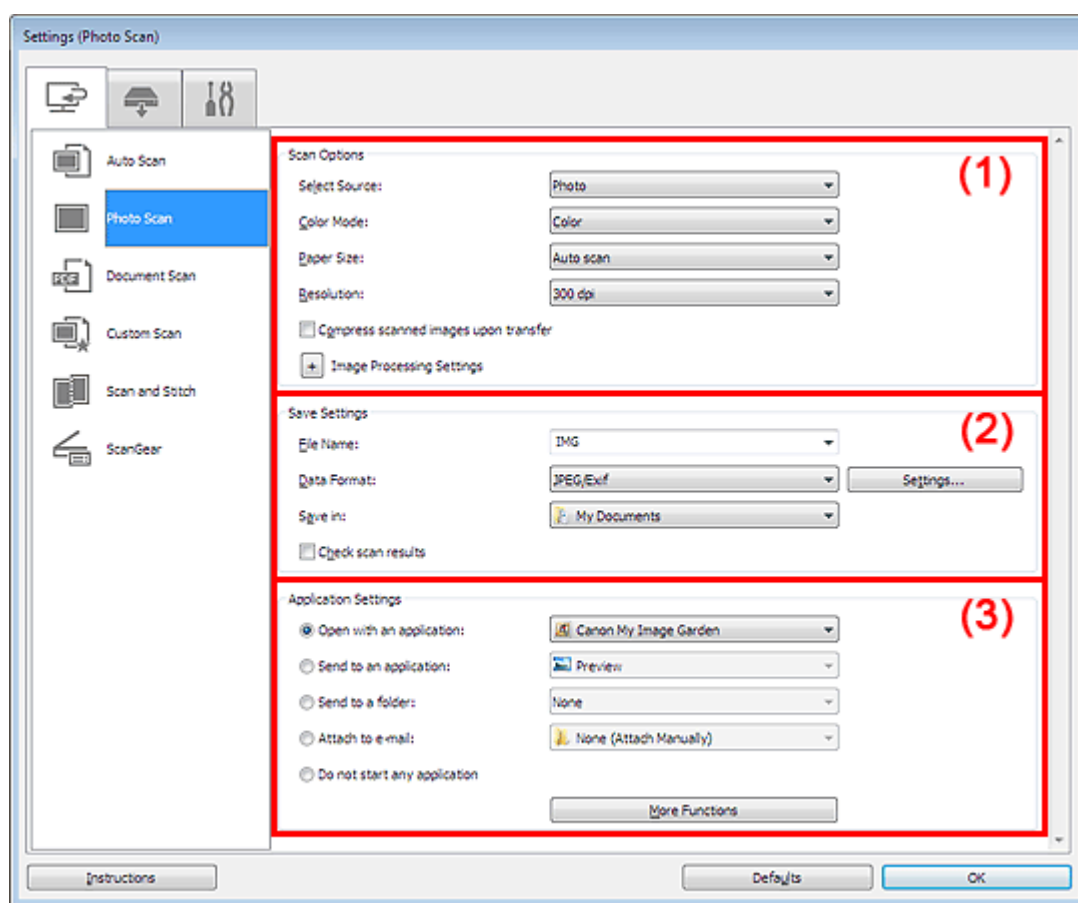

- (1) Область вариантов сканирования
- (2) Область параметров сохранения
- (3) Область параметров приложения

Внимание!

- Если диалоговое окно «Параметры» открыто из приложения My Image Garden, элементы настройки Параметры приложения (Application Settings) не отображаются.

(1) Область вариантов сканирования

- **Выберите источник (Select Source)**
Выбрано Фотография (Photo).
- **Режим цветн. (Color Mode)**
Выберите способ сканирования исходного документа.

Внимание!

- Чтобы выбрать Черно-белое (Black and White), снимите флажок Сжать отсканированные изображения при передаче (Compress scanned images upon transfer), а затем установите другое значение, кроме JPEG/Exif, в пункте Формат данных (Data Format) меню Сохранить параметры (Save Settings).

● **Размер бумаги (Paper Size)**

Выберите размер сканируемого исходного документа.

При выборе размера Другой (Custom) откроется окно, позволяющее указать размер исходного документа. Выберите пункт Единица (Unit), затем введите значения Ширина (Width) и Высота (Height), а затем нажмите кнопку ОК (OK).

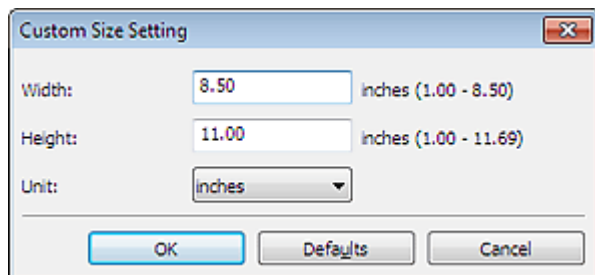

Примечание.

- Щелкните По умолчанию (Defaults), чтобы восстановить значения по умолчанию для заданных параметров.

● **Разрешение (Resolution)**

Выберите разрешение сканируемого исходного документа.

Чем выше значение разрешения, тем более детализированным будет изображение.

➔ **Разрешение**

● **Сжать отсканированные изображения при передаче (Compress scanned images upon transfer)**

Сжимает отсканированные изображения при передаче на компьютер. Это удобно, когда сканер или принтер подключен к компьютеру при помощи медленного интерфейса, такого как USB1.1, или через сеть.

● **Параметры обработки изображения (Image Processing Settings)**

Щелкните  (Плюс), чтобы установить перечисленные ниже параметры.

Примечание.

- Если для параметра Режим цветн. (Color Mode) выбрано значение Черно-белое (Black and White), Параметры обработки изображения (Image Processing Settings) недоступны.

● **Выделение рамки (Sharpen outline)**

Подчеркивает контуры предметов, чтобы сделать изображение более четким.

(2) Область параметров сохранения

● **Имя файла (File Name)**

Введите имя файла изображения, который нужно сохранить. К установленному имени файла добавляется дата и 4 цифры в формате «_20XX0101_0001».

● **Формат данных (Data Format)**

Выберите формат данных для сохранения отсканированных изображений. Можно выбрать JPEG/Exif, TIFF или PNG.

● **Параметры... (Settings...)**

Щелкните, чтобы отобразить диалоговое окно Параметры формата данных (Data Format Settings), в котором можно указать количество сохраняемых изображений, ключевое слово для поиска файлов PDF и тип их сжатия, а также формат данных для сохранения изображений, отсканированных с помощью функции автоматического сканирования.

➔ **Диалоговое окно «Параметры формата данных»**

● **Место сохранения (Save in)**

В этом поле отображается имя папки для сохранения отсканированных изображений. Чтобы изменить папку назначения, укажите ее в диалоговом окне Выбор целевой папки (Select Destination Folder). Чтобы открыть его, выберите во всплывающем меню пункт Добавить... (Add...).

По умолчанию заданы следующие папки для сохранения.

Windows 7: папка Мои документы (My Documents)

Windows Vista: папка Документы (Documents)

Windows XP: папка Мои документы (My Documents)

Внимание!

- Если диалоговое окно «Параметры» открыто из приложения My Image Garden, этот вариант не отображается.

● Проверить результаты сканирования (Check scan results)

Отображает диалоговое окно Сохранить параметры (Save Settings) после сканирования.

➔ Диалоговое окно «Сохранить параметры»

Внимание!

- После сканирования с помощью приложения My Image Garden диалоговое окно Сохранить параметры (Save Settings) не отображается.

(3) Область параметров приложения

● Открывать с помощью приложения (Open with an application)

Выберите этот параметр, если необходимо улучшить или исправить отсканированные изображения.

Приложение можно указать во всплывающем меню.

● Отправлять в приложение (Send to an application)

Выберите этот параметр, если необходимо использовать отсканированные изображения в программе, которая позволяет просматривать или упорядочивать изображения.

Приложение можно указать во всплывающем меню.

● Отправлять в папку (Send to a folder)

Выберите этот параметр, если также требуется сохранять отсканированные изображения в папке, отличной от указанной как Место сохранения (Save in).

Папку можно указать во всплывающем меню.

● Влож. в эл. письмо (Attach to e-mail)

Выберите этот параметр, если необходимо отправить отсканированные изображения по электронной почте.

Во всплывающем меню можно указать почтовый клиент, который будет запускаться для отправки.

● Не запускать сторонние приложения (Do not start any application)

Сохранение в папке, указанной как Место сохранения (Save in).

Примечание.

- Укажите приложение или папку в диалоговом окне Выбор приложения (Select Application) или Выбор целевой папки (Select Destination Folder). Его можно отобразить, выбрав во всплывающем меню Добавить... (Add...).

● Инструкции (Instructions)

Открытие данного Руководства.

● По умолчанию (Defaults)

Можно восстановить значения по умолчанию для параметров отображенного экрана.

Наверх ▲

Главная > Сканирование > Сканирование с компьютера > Сканирование с помощью IJ Scan Utility > Экраны IJ Scan Utility > Диалоговое окно «Параметры» > Диалоговое окно «Параметры (Сканирование документа)»

S110

IJ Scan Utility

Диалоговое окно «Параметры (Сканирование документа)»

Щелкните Сканирование документа (Document Scan) на вкладке  (Сканирование с компьютера), чтобы отобразить диалоговое окно Параметры (Сканирование документа) (Settings (Document Scan)).

В диалоговом окне Параметры (Сканирование документа) (Settings (Document Scan)) можно задавать дополнительные параметры сканирования исходных документов как документов.

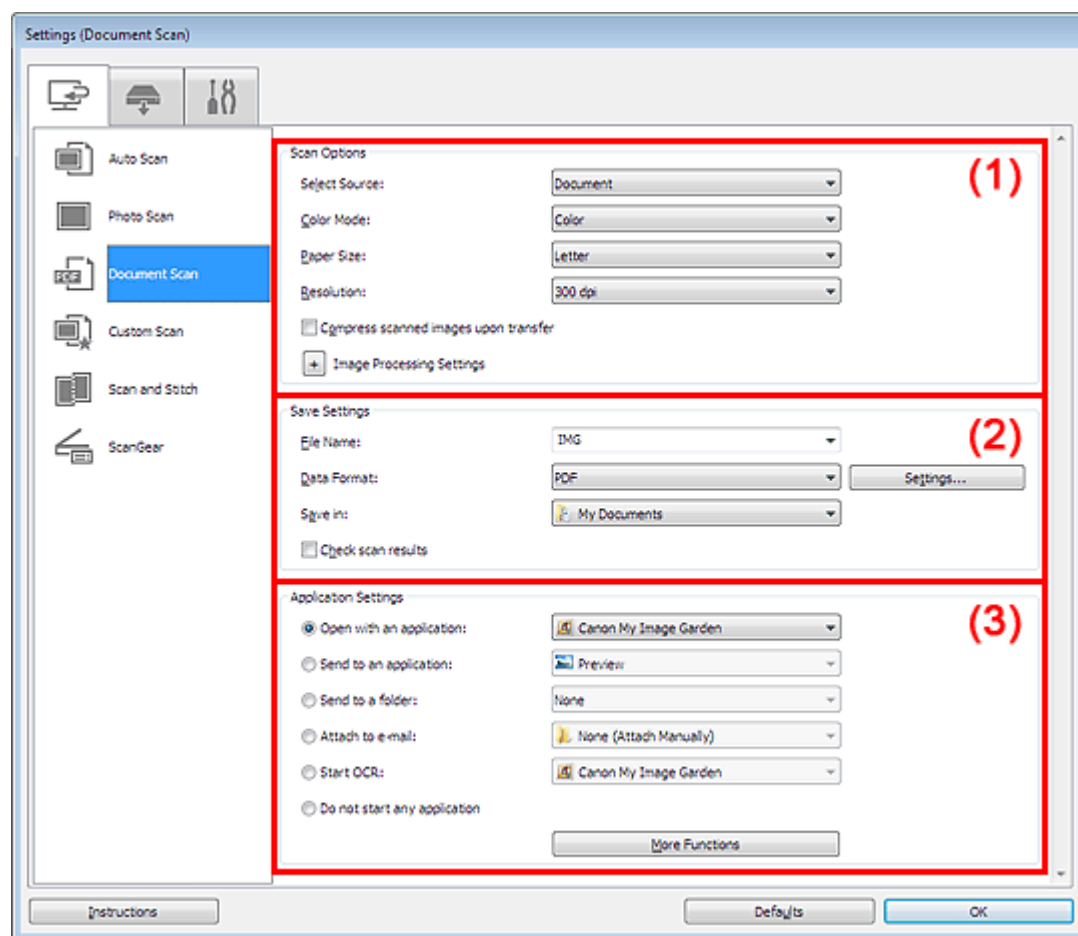

(1) Область вариантов сканирования

(2) Область параметров сохранения

(3) Область параметров приложения

Внимание!

- Если диалоговое окно «Параметры» открыто с экрана «Сканирование» My Image Garden, элементы настройки Параметры приложения (Application Settings) не отображаются.

(1) Область вариантов сканирования

• Выберите источник (Select Source)

Выберите вид сканируемого исходного документа.

Сканирование документов: Документ (Document)

Сканирование журналов: Журнал (Magazine)

- **Режим цветн. (Color Mode)**

Выберите способ сканирования исходного документа.

Внимание!

- Чтобы выбрать Черно-белое (Black and White), снимите флажок Сжать отсканированные изображения при передаче (Compress scanned images upon transfer), а затем установите другое значение, кроме JPEG/Exif, в пункте Формат данных (Data Format) меню Сохранить параметры (Save Settings).

- **Размер бумаги (Paper Size)**

Выберите размер сканируемого исходного документа.

При выборе размера Другой (Custom) откроется окно, позволяющее указать размер исходного документа. Выберите пункт Единица (Unit), затем введите значения Ширина (Width) и Высота (Height), а затем нажмите кнопку ОК (OK).

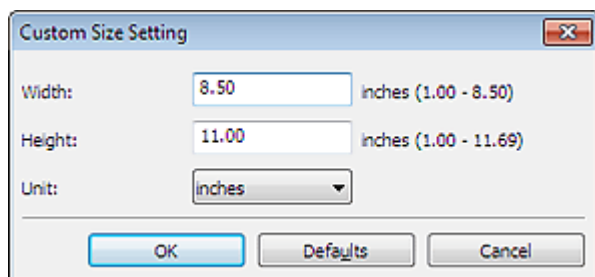

Примечание.

- Щелкните По умолчанию (Defaults), чтобы восстановить значения по умолчанию для заданных параметров.

- **Разрешение (Resolution)**

Выберите разрешение сканируемого исходного документа.

Чем выше значение разрешения, тем более детализированным будет изображение.

➔ **Разрешение**

- **Сжать отсканированные изображения при передаче (Compress scanned images upon transfer)**

Сжимает отсканированные изображения при передаче на компьютер. Это удобно, когда сканер или принтер подключен к компьютеру при помощи медленного интерфейса, такого как USB1.1, или через сеть.

- **Параметры обработки изображения (Image Processing Settings)**

Щелкните  (Плюс), чтобы установить перечисленные ниже параметры.

Примечание.

- Если для параметра Режим цветн. (Color Mode) выбрано значение Черно-белое (Black and White), отображаются только параметры Ослабить тени от переплета (Reduce gutter shadow), Откорректировать наклон текстового документа (Correct slanted text document) и Определять ориентацию текстового документа и поворачивать изображение (Detect the orientation of text document and rotate image).

- **Применить автоматическое исправление документов (Apply Auto Document Fix)**

Установите этот флажок для обеспечения большего удобства при чтении путем повышения четкости текста документа или журнала.

Внимание!

- Доступно, только если снят флажок Сжать отсканированные изображения при передаче (Compress scanned images upon transfer).
- Цветовой тон может отличаться от тона исходного изображения вследствие коррекции. В этом случае снимите флажок и выполните сканирование.

Примечание.

- Когда включена эта функция, сканирование выполняется дольше, чем обычно.

- **Выделение рамки (Sharpen outline)**

Подчеркивает контуры предметов, чтобы сделать изображение более четким.

- **Уменьшить просвечивание (Reduce show-through)**

Повышение резкости текста исходного документа или уменьшение просвечивания в газетах и пр.

- **Устранить муар (Reduce moire)**

Устраняет муаровые узоры.

При печати исходных документов изображение формируется из мелких точек. Муар проявляется в виде неравномерных градаций или полос, появляющихся при сканировании фотографий или рисунков, напечатанных мелкими точками.

Примечание.

- Когда включена функция Устранить муар (Reduce moire), сканирование выполняется дольше, чем обычно.

- **Ослабить тени от переплета (Reduce gutter shadow)**

Устраняет тень от переплета, которая появляется между страницами при сканировании раскрытых брошюр.

Внимание!

- Доступно, только если снят флажок Сжать отсканированные изображения при передаче (Compress scanned images upon transfer).

Примечание.

- Для коррекции тени от переплета при сканировании исходных документов нестандартных размеров или отдельных областей используйте вкладку Расш. режим (Advanced Mode) программы ScanGear (драйвер сканера).
Для получения дополнительных сведений см. раздел «[Корр. тени от перепл. \(Gutter Shadow Correction\)](#)».

- **Откорректировать наклон текстового документа (Correct slanted text document)**

Определение свойств отсканированного текста и исправление наклона документа (в пределах от -0,1 до -10 градусов или от +0,1 до +10 градусов).

Внимание!

- Документы перечисленных далее типов нельзя исправить, поскольку текст в них не распознается надлежащим образом.
 - Документы, в которых текстовые строки наклонены больше, чем на 10 градусов, или угол наклона меняется от строки к строке.
 - Документы, содержащие текст, расположенный как вертикально, так и горизонтально.
 - Документы с очень крупным или очень мелким шрифтом.
 - Документы с небольшим количеством текста.
 - Документы, содержащие рисунки или изображения
 - Рукописный текст
 - Документы, содержащие как вертикальные, так и горизонтальные линии (таблицы).

Примечание.

- Когда включена функция Откорректировать наклон текстового документа (Correct slanted text document), сканирование выполняется дольше, чем обычно.

- **Определять ориентацию текстового документа и поворачивать изображение (Detect the orientation of text document and rotate image)**

Автоматический поворот изображения в правильную ориентацию с помощью определения ориентации текста сканируемого документа.

Внимание!

- Поддерживаются только текстовые документы, написанные на языках, которые можно выбрать в списке Язык документа (Document Language) в диалоговом окне Параметры (Общие параметры) (Settings (General Settings)).
 - ➔ [Диалоговое окно «Параметры \(Общие параметры\)»](#)
- Ориентацию документов перечисленных ниже типов не всегда можно определить, поскольку текст в них не распознается надлежащим образом.
 - Разрешение вне диапазона 300–600 dpi.
 - Размер шрифта вне диапазона 8–48 пунктов.

- Документы, содержащие специальные шрифты, эффекты, текст, набранный курсивом или написанный от руки
 - Документы с узорным фоном.
- В таком случае установите флажок Проверить результаты сканирования (Check scan results) и поверните изображение в диалоговом окне Сохранить параметры (Save Settings).
- ➔ Диалоговое окно «Сохранить параметры»

(2) Область параметров сохранения

• Имя файла (File Name)

Введите имя файла изображения, который нужно сохранить. К установленному имени файла добавляется дата и 4 цифры в формате «_20XX0101_0001».

• Формат данных (Data Format)

Выберите формат данных для сохранения отсканированных изображений. Можно выбрать JPEG/Exif, TIFF, PNG, PDF или PDF (неск. страниц) (PDF (Multiple Pages)).

▶ **Внимание!**

- Если выбрана функция Запустить оптическое распознавание текста (Start OCR) в разделе Параметры приложения (Application Settings), нельзя выбрать PDF или PDF (неск. страниц) (PDF (Multiple Pages)).

• Параметры... (Settings...)

Щелкните, чтобы отобразить диалоговое окно Параметры формата данных (Data Format Settings), в котором можно указать количество сохраняемых изображений, ключевое слово для поиска файлов PDF и тип их сжатия, а также формат данных для сохранения изображений, отсканированных с помощью функции автоматического сканирования.

➔ Диалоговое окно «Параметры формата данных»

• Место сохранения (Save in)

В этом поле отображается имя папки для сохранения отсканированных изображений. Чтобы изменить папку назначения, укажите ее в диалоговом окне Выбор целевой папки (Select Destination Folder). Чтобы открыть его, выберите во всплывающем меню пункт Добавить... (Add...).

По умолчанию заданы следующие папки для сохранения.

Windows 7: папка Мои документы (My Documents)

Windows Vista: папка Документы (Documents)

Windows XP: папка Мои документы (My Documents)

▶ **Внимание!**

- Если диалоговое окно «Параметры» открыто из приложения My Image Garden, этот вариант не отображается.

• Проверить результаты сканирования (Check scan results)

Отображает диалоговое окно Сохранить параметры (Save Settings) после сканирования.

➔ Диалоговое окно «Сохранить параметры»

▶ **Внимание!**

- После сканирования с помощью приложения My Image Garden диалоговое окно Сохранить параметры (Save Settings) не отображается.

(3) Область параметров приложения

• Открывать с помощью приложения (Open with an application)

Выберите этот параметр, если необходимо улучшить или исправить отсканированные изображения.

Приложение можно указать во всплывающем меню.

• Отправлять в приложение (Send to an application)

Выберите этот параметр, если необходимо использовать отсканированные изображения в программе, которая позволяет просматривать или упорядочивать изображения.

Приложение можно указать во всплывающем меню.

• Отправлять в папку (Send to a folder)

Выберите этот параметр, если также требуется сохранять отсканированные изображения в папке, отличной от указанной как Место сохранения (Save in).

Папку можно указать во всплывающем меню.

- **Влож. в эл. письмо (Attach to e-mail)**

Выберите этот параметр, если необходимо отправить отсканированные изображения по электронной почте.

Во всплывающем меню можно указать почтовый клиент, который будет запускаться для отправки.

- **Запустить оптическое распознавание текста (Start OCR)**

Выберите этот параметр, если требуется преобразовать текст в изображении в текстовые данные с помощью указанного программного обеспечения OCR.

Приложение можно указать во всплывающем меню.

- **Не запускать сторонние приложения (Do not start any application)**

Сохранение в папке, указанной как Место сохранения (Save in).

Примечание.

- Укажите приложение или папку в диалоговом окне Выбор приложения (Select Application) или Выбор целевой папки (Select Destination Folder). Его можно отобразить, выбрав во всплывающем меню Добавить... (Add...).
-

- **Инструкции (Instructions)**

Открытие данного Руководства.

- **По умолчанию (Defaults)**

Можно восстановить значения по умолчанию для параметров отображенного экрана.

[Наверх ▲](#)

Главная > Сканирование > Сканирование с компьютера > Сканирование с помощью IJ Scan Utility > Экраны IJ Scan Utility > Диалоговое окно «Параметры» > Диалоговое окно «Параметры (Настраиваемое сканирование)»

S112

IJ Scan Utility

Диалоговое окно «Параметры (Настраиваемое сканирование)»

Щелкните Настраиваемое сканирование (Custom Scan) на вкладке  (Сканирование с компьютера), чтобы отобразить диалоговое окно Параметры (Настраиваемое сканирование) (Settings (Custom Scan)).

В диалоговом окне Параметры (Настраиваемое сканирование) (Settings (Custom Scan)) можно задавать дополнительные параметры сканирования в зависимости от своих предпочтений.

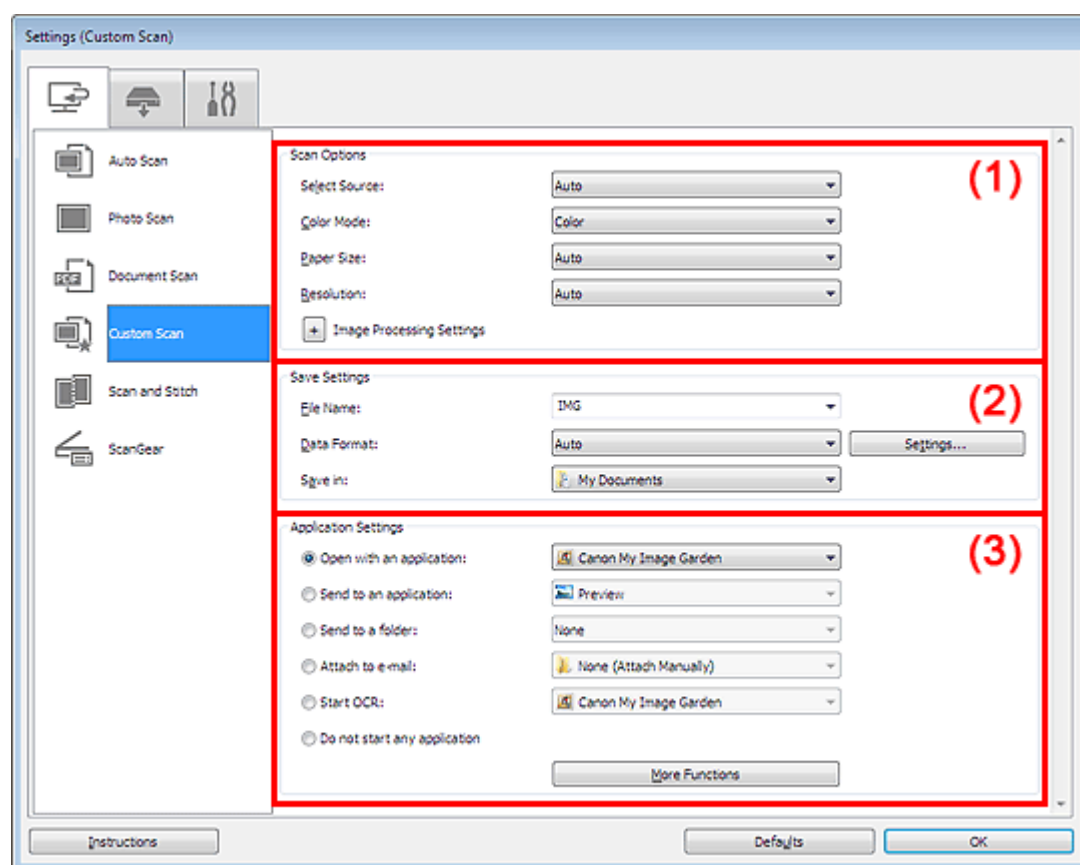

(1) Область вариантов сканирования

(2) Область параметров сохранения

(3) Область параметров приложения

Внимание!

- Если диалоговое окно «Параметры» открыто с экрана «Сканирование» My Image Garden, элементы настройки Параметры приложения (Application Settings) не отображаются.

(1) Область вариантов сканирования

• Выберите источник (Select Source)

Выберите вид сканируемого исходного документа. Когда выбран параметр Автоматически (Auto), тип исходного документа определяется автоматически.

Значения параметров Режим цветн. (Color Mode), Размер бумаги (Paper Size) и Разрешение (Resolution) также устанавливаются автоматически.

Внимание!

- Функция Автоматически (Auto) поддерживает такие типы исходных документов, как фотографии, открытки, визитные карточки, журналы, газеты, документы и BD/DVD/CD-диски.
- Для сканирования исходных документов перечисленных ниже типов указывайте тип или размер документа. С параметром Автоматически (Auto) нельзя выполнить сканирование правильно.
 - Фотографии формата А4
 - Текстовые документы формата менее 2L (127 x 178 мм) (5 x 7 дюймов), например, книги в бумажном переплете с отрезанным корешком.
 - Исходные документы, напечатанные на тонкой белой бумаге
 - Длинные узкие исходные документы, например панорамные фотографии
- Этикетки дисков с отражающей поверхностью могут сканироваться неправильно.
- Размещайте исходные документы правильно в соответствии с их типами. В противном случае исходные документы могут быть отсканированы неправильно. Сведения о порядке установки исходных документов см. в разделе « [Размещение исходных документов \(при сканировании с компьютера\)](#) ».
- Чтобы преобразовать текст отсканированного изображения в текстовые данные, укажите значение параметра Выберите источник (Select Source) (не выбирайте вариант Автоматически (Auto)).

Примечание.

- Для устранения муара установите для параметра Выберите источник (Select Source) значение Журнал (Magazine).

● Режим цветн. (Color Mode)

Выберите способ сканирования исходного документа.

Внимание!

- Чтобы выбрать Черно-белое (Black and White), снимите флажок Сжать отсканированные изображения при передаче (Compress scanned images upon transfer), а затем установите другое значение, кроме JPEG/Exif, в пункте Формат данных (Data Format) меню Сохранить параметры (Save Settings).

● Размер бумаги (Paper Size)

Выберите размер сканируемого исходного документа.

При выборе размера Другой (Custom) откроется окно, позволяющее указать размер исходного документа. Выберите пункт Единица (Unit), затем введите значения Ширина (Width) и Высота (Height), а затем нажмите кнопку ОК (OK).

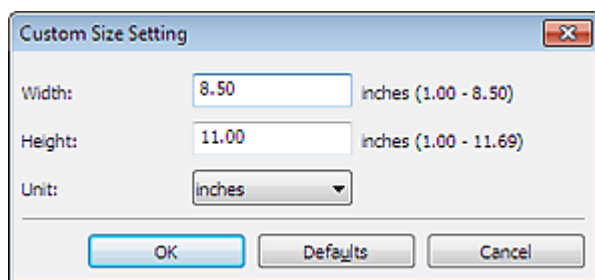

Примечание.

- Доступен только параметр Автоматически (Auto), если для параметра Выберите источник (Select Source) установлено значение Автоматически (Auto).
- Щелкните По умолчанию (Defaults) на экране, на котором можно указать размер документа, чтобы восстановить значения по умолчанию заданных параметров.

● Разрешение (Resolution)

Выберите разрешение сканируемого исходного документа.

Чем выше значение разрешения, тем более детализированным будет изображение.

➔ Разрешение

Примечание.

- Доступен только параметр Автоматически (Auto), если для параметра Выберите источник (Select Source) установлено значение Автоматически (Auto).

● Сжать отсканированные изображения при передаче (Compress scanned images upon

transfer)

Сжимает отсканированные изображения при передаче на компьютер. Это удобно, когда сканер или принтер подключен к компьютеру при помощи медленного интерфейса, такого как USB1.1, или через сеть.

Внимание!

- Этот параметр не отображается, если для параметра Выберите источник (Select Source) установлено значение Автоматически (Auto).

● Параметры обработки изображения (Image Processing Settings)

Щелкните  (Плюс), чтобы установить перечисленные ниже параметры. Доступные элементы настройки зависят от значения параметра Выберите источник (Select Source).

Если для параметра Выберите источник (Select Source) выбрано Фотография (Photo)

 Примечание.

- Если для параметра Режим цветн. (Color Mode) выбрано значение Черно-белое (Black and White), Параметры обработки изображения (Image Processing Settings) недоступны.

● Выделение рамки (Sharpen outline)

Подчеркивает контуры предметов, чтобы сделать изображение более четким.

Если для параметра Выберите источник (Select Source) выбрано Журнал (Magazine) или Документ (Document)

 Примечание.

- Если для параметра Режим цветн. (Color Mode) выбрано значение Черно-белое (Black and White), отображаются только параметры Ослабить тени от переплета (Reduce gutter shadow), Откорректировать наклон текстового документа (Correct slanted text document) и Определять ориентацию текстового документа и поворачивать изображение (Detect the orientation of text document and rotate image).

● Применить автоматическое исправление документов (Apply Auto Document Fix)

Установите этот флажок для обеспечения большего удобства при чтении путем повышения четкости текста документа или журнала.

Внимание!

- Доступно, только если снят флажок Сжать отсканированные изображения при передаче (Compress scanned images upon transfer).
- Цветовой тон может отличаться от тона исходного изображения вследствие коррекции. В этом случае снимите флажок и выполните сканирование.

 Примечание.

- Когда включена эта функция, сканирование выполняется дольше, чем обычно.

● Выделение рамки (Sharpen outline)

Подчеркивает контуры предметов, чтобы сделать изображение более четким.

● Уменьшить просвечивание (Reduce show-through)

Повышение резкости текста исходного документа или уменьшение просвечивания в газетах и пр.

● Устранить муар (Reduce moire)

Устраняет муаровые узоры.

При печати исходных документов изображение формируется из мелких точек. Муар проявляется в виде неравномерных градаций или полос, появляющихся при сканировании фотографий или рисунков, напечатанных мелкими точками.

 Примечание.

- Когда включена функция Устранить муар (Reduce moire), сканирование выполняется дольше, чем обычно.

● Ослабить тени от переплета (Reduce gutter shadow)

Устраняет тень от переплета, которая появляется между страницами при сканировании раскрытых брошюр.

 **Внимание!**

- Доступно, только если снят флажок Сжать отсканированные изображения при передаче (Compress scanned images upon transfer).

 **Примечание.**

- Для коррекции тени от переплета при сканировании исходных документов нестандартных размеров или отдельных областей используйте вкладку Расш. режим (Advanced Mode) программы ScanGear (драйвер сканера).
Для получения дополнительных сведений см. раздел «[Корр. тени от перепл. \(Gutter Shadow Correction\)](#)».

● Откорректировать наклон текстового документа (Correct slanted text document)

Определение свойств отсканированного текста и исправление наклона документа (в пределах от -0,1 до -10 градусов или от +0,1 до +10 градусов).

 **Внимание!**

- Документы перечисленных далее типов нельзя исправить, поскольку текст в них не распознается надлежащим образом.
 - Документы, в которых текстовые строки наклонены больше, чем на 10 градусов, или угол наклона меняется от строки к строке.
 - Документы, содержащие текст, расположенный как вертикально, так и горизонтально.
 - Документы с очень крупным или очень мелким шрифтом.
 - Документы с небольшим количеством текста.
 - Документы, содержащие рисунки или изображения
 - Рукописный текст
 - Документы, содержащие как вертикальные, так и горизонтальные линии (таблицы).

 **Примечание.**

- Когда включена функция Откорректировать наклон текстового документа (Correct slanted text document), сканирование выполняется дольше, чем обычно.

● Определять ориентацию текстового документа и поворачивать изображение (Detect the orientation of text document and rotate image)

Автоматический поворот изображения в правильную ориентацию с помощью определения ориентации текста сканируемого документа.

 **Внимание!**

- Поддерживаются только текстовые документы, написанные на языках, которые можно выбрать в списке Язык документа (Document Language) в диалоговом окне Параметры (Общие параметры) (Settings (General Settings)).
➔ [Диалоговое окно «Параметры \(Общие параметры\)»](#)
- Ориентацию документов перечисленных ниже типов не всегда можно определить, поскольку текст в них не распознается надлежащим образом.
 - Разрешение вне диапазона 300–600 dpi.
 - Размер шрифта вне диапазона 8–48 пунктов.
 - Документы, содержащие специальные шрифты, эффекты, текст, набранный курсивом или написанный от руки
 - Документы с узорным фоном.В таком случае установите флажок Проверить результаты сканирования (Check scan results) и поверните изображение в диалоговом окне Сохранить параметры (Save Settings).
➔ [Диалоговое окно «Сохранить параметры»](#)

Если для параметра Выберите источник (Select Source) выбрано Автоматически (Auto)

● Применить рекомендованную коррекцию изображения (Apply recommended image correction)

Применяются возможные коррекции в соответствии с типом исходного документа.

 **Внимание!**

- Цветовой тон может отличаться от тона исходного изображения вследствие коррекции. В этом случае снимите флажок и выполните сканирование.

 **Примечание.**

- Когда включена эта функция, сканирование выполняется дольше, чем обычно.

(2) Область параметров сохранения

● Имя файла (File Name)

Введите имя файла изображения, который нужно сохранить. К установленному имени файла добавляется дата и 4 цифры в формате «_20XX0101_0001».

● Формат данных (Data Format)

Выберите формат данных для сохранения отсканированных изображений. Можно выбрать JPEG/Exif, TIFF, PNG, PDF, PDF (неск. страниц) (PDF (Multiple Pages)) или Автоматически (Auto).

▶ **Внимание!**

- Если выбрано значение Автоматически (Auto), формат файла для сохранения может зависеть от того, как размещен исходный документ. Сведения о порядке установки исходных документов см. в разделе « [Размещение исходных документов \(при сканировании с компьютера\)](#) ».
- Если выбрана функция Запустить оптическое распознавание текста (Start OCR) в разделе Параметры приложения (Application Settings), нельзя выбрать PDF или PDF (неск. страниц) (PDF (Multiple Pages)).

📖 **Примечание.**

- Пункт Автоматически (Auto) отобразится, только если для параметра Выберите источник (Select Source) в разделе Варианты сканирования (Scan Options) выбрано значение Авто (Auto).

● Параметры... (Settings...)

Щелкните, чтобы отобразить диалоговое окно Параметры формата данных (Data Format Settings), в котором можно указать количество сохраняемых изображений, ключевое слово для поиска файлов PDF и тип их сжатия, а также формат данных для сохранения изображений, отсканированных с помощью функции автоматического сканирования.

➔ [Диалоговое окно «Параметры формата данных»](#)

● Место сохранения (Save in)

В этом поле отображается имя папки для сохранения отсканированных изображений. Чтобы изменить папку назначения, укажите ее в диалоговом окне Выбор целевой папки (Select Destination Folder). Чтобы открыть его, выберите во всплывающем меню пункт Добавить... (Add...).

По умолчанию заданы следующие папки для сохранения.

Windows 7: папка Мои документы (My Documents)

Windows Vista: папка Документы (Documents)

Windows XP: папка Мои документы (My Documents)

▶ **Внимание!**

- Если диалоговое окно «Параметры» открыто из приложения My Image Garden, этот вариант не отображается.

● Проверить результаты сканирования (Check scan results)

Отображает диалоговое окно Сохранить параметры (Save Settings) после сканирования.

➔ [Диалоговое окно «Сохранить параметры»](#)

▶ **Внимание!**

- Этот параметр не отображается, если для параметра Выберите источник (Select Source) установлено значение Автоматически (Auto).
- После сканирования с помощью приложения My Image Garden диалоговое окно Сохранить параметры (Save Settings) не отображается.

(3) Область параметров приложения

● Открывать с помощью приложения (Open with an application)

Выберите этот параметр, если необходимо улучшить или исправить отсканированные изображения.

Приложение можно указать во всплывающем меню.

- **Отправлять в приложение (Send to an application)**

Выберите этот параметр, если необходимо использовать отсканированные изображения в программе, которая позволяет просматривать или упорядочивать изображения.

Приложение можно указать во всплывающем меню.

- **Отправлять в папку (Send to a folder)**

Выберите этот параметр, если также требуется сохранять отсканированные изображения в папке, отличной от указанной как Место сохранения (Save in).

Папку можно указать во всплывающем меню.

- **Влож. в эл. письмо (Attach to e-mail)**

Выберите этот параметр, если необходимо отправить отсканированные изображения по электронной почте.

Во всплывающем меню можно указать почтовый клиент, который будет запускаться для отправки.

- **Запустить оптическое распознавание текста (Start OCR)**

Выберите этот параметр, если требуется преобразовать текст в изображении в текстовые данные с помощью указанного программного обеспечения OCR.

Приложение можно указать во всплывающем меню.

- **Не запускать сторонние приложения (Do not start any application)**

Сохранение в папке, указанной как Место сохранения (Save in).

Примечание.

- Укажите приложение или папку в диалоговом окне Выбор приложения (Select Application) или Выбор целевой папки (Select Destination Folder). Его можно отобразить, выбрав во всплывающем меню Добавить... (Add...).

- **Инструкции (Instructions)**

Открытие данного Руководства.

- **По умолчанию (Defaults)**

Можно восстановить значения по умолчанию для параметров отображенного экрана.

[Наверх ▲](#)

Главная > Сканирование > Сканирование с компьютера > Сканирование с помощью IJ Scan Utility > Экраны IJ Scan Utility > Диалоговое окно «Параметры» > Диалоговое окно «Параметры (Сканирование и совмещение)»

S113

IJ Scan Utility

Диалоговое окно «Параметры (Сканирование и совмещение)»

Щелкните Сканирование и совмещение (Scan and Stitch) на вкладке  (Сканирование с компьютера), чтобы отобразить диалоговое окно Параметры (Сканирование и совмещение) (Settings (Scan and Stitch)).

В диалоговом окне Параметры (Сканирование и совмещение) (Settings (Scan and Stitch)) можно задавать дополнительные параметры сканирования для исходных документов, размер которых превышает размер рабочей поверхности.

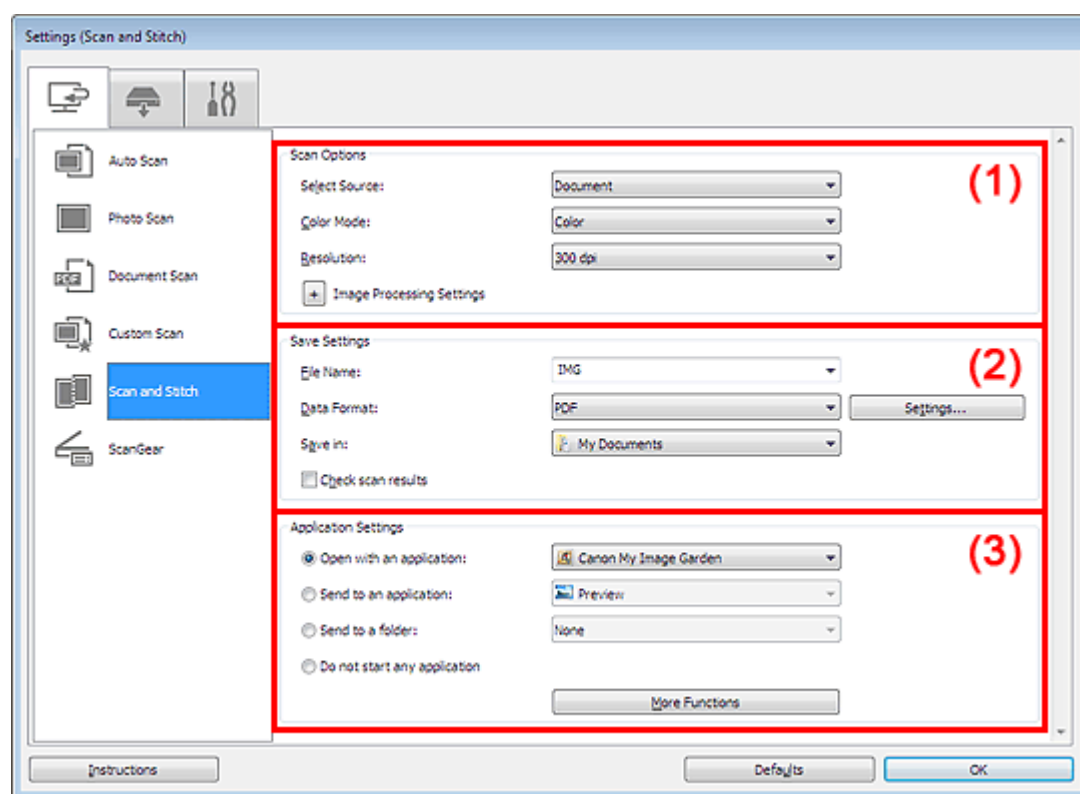

(1) Область вариантов сканирования

(2) Область параметров сохранения

(3) Область параметров приложения

Внимание!

- Если диалоговое окно «Параметры» открыто с экрана «Сканирование» My Image Garden, элементы настройки Параметры приложения (Application Settings) не отображаются.

(1) Область вариантов сканирования

• Выберите источник (Select Source)

Выберите вид сканируемого исходного документа.

Сканирование фотографий: Фотография (Photo)

Сканирование документов: Документ (Document)

Сканирование журналов: Журнал (Magazine)

 **Примечание.**

- Для устранения муара установите для параметра Выберите источник (Select Source) значение Журнал (Magazine).

● Режим цветн. (Color Mode)

Выберите способ сканирования исходного документа.



Внимание!

- Чтобы выбрать Черно-белое (Black and White), установите другой вариант, кроме JPEG/Exif в пункте Формат данных (Data Format) меню Сохранить параметры (Save Settings).

● Разрешение (Resolution)

Выберите разрешение сканируемого исходного документа.

Чем выше значение разрешения, тем более детализированным будет изображение.

➔ Разрешение

● Параметры обработки изображения (Image Processing Settings)

Щелкните  (Плюс), чтобы установить перечисленные ниже параметры. Доступные элементы настройки зависят от значения параметра Выберите источник (Select Source).



Примечание.

- Если для параметра Режим цветн. (Color Mode) выбрано значение Черно-белое (Black and White), Параметры обработки изображения (Image Processing Settings) недоступны.

Если для параметра Выберите источник (Select Source) выбрано Фотография (Photo)

● Выделение рамки (Sharpen outline)

Подчеркивает контуры предметов, чтобы сделать изображение более четким.

Если для параметра Выберите источник (Select Source) выбрано Журнал (Magazine) или Документ (Document)

● Выделение рамки (Sharpen outline)

Подчеркивает контуры предметов, чтобы сделать изображение более четким.

● Уменьшить просвечивание (Reduce show-through)

Повышение резкости текста исходного документа или уменьшение просвечивания в газетах и пр.

● Устранить муар (Reduce moire)

Устраняет муаровые узоры.

При печати исходных документов изображение формируется из мелких точек. Муар проявляется в виде неравномерных градаций или полос, появляющихся при сканировании фотографий или рисунков, напечатанных мелкими точками.



Примечание.

- Когда включена функция Устранить муар (Reduce moire), сканирование выполняется дольше, чем обычно.

(2) Область параметров сохранения

● Имя файла (File Name)

Введите имя файла изображения, который нужно сохранить. К установленному имени файла добавляется дата и 4 цифры в формате «_20XX0101_0001».

● Формат данных (Data Format)

Выберите формат данных для сохранения отсканированных изображений.

Можно выбрать JPEG/Exif, TIFF, PNG, PDF или PDF (неск. страниц) (PDF (Multiple Pages)).

● Параметры... (Settings...)

Щелкните, чтобы отобразить диалоговое окно Параметры формата данных (Data Format Settings), в котором можно указать количество сохраняемых изображений, ключевое слово для поиска файлов PDF и тип их сжатия, а также формат данных для сохранения изображений, отсканированных с помощью функции автоматического сканирования.

➔ Диалоговое окно «Параметры формата данных»

● Место сохранения (Save in)

В этом поле отображается имя папки для сохранения отсканированных изображений. Чтобы изменить папку назначения, укажите ее в диалоговом окне Выбор целевой папки (Select Destination Folder). Чтобы открыть его, выберите во всплывающем меню пункт Добавить... (Add...).

По умолчанию заданы следующие папки для сохранения.

Windows 7: папка Мои документы (My Documents)

Windows Vista: папка Документы (Documents)

Windows XP: папка Мои документы (My Documents)

Внимание!

- Если диалоговое окно «Параметры» открыто из приложения My Image Garden, этот вариант не отображается.

● Проверить результаты сканирования (Check scan results)

Отображает диалоговое окно Сохранить параметры (Save Settings) после сканирования.

➔ Диалоговое окно «Сохранить параметры»

Внимание!

- После сканирования с помощью приложения My Image Garden диалоговое окно Сохранить параметры (Save Settings) не отображается.

(3) Область параметров приложения

● Открывать с помощью приложения (Open with an application)

Выберите этот параметр, если необходимо улучшить или исправить отсканированные изображения.

Приложение можно указать во всплывающем меню.

● Отправлять в приложение (Send to an application)

Выберите этот параметр, если необходимо использовать отсканированные изображения в программе, которая позволяет просматривать или упорядочивать изображения.

Приложение можно указать во всплывающем меню.

● Отправлять в папку (Send to a folder)

Выберите этот параметр, если также требуется сохранять отсканированные изображения в папке, отличной от указанной как Место сохранения (Save in).

Папку можно указать во всплывающем меню.

● Не запускать сторонние приложения (Do not start any application)

Сохранение в папке, указанной как Место сохранения (Save in).

Примечание.

- Укажите приложение или папку в диалоговом окне Выбор приложения (Select Application) или Выбор целевой папки (Select Destination Folder). Его можно отобразить, выбрав во всплывающем меню Добавить... (Add...).

● Инструкции (Instructions)

Открытие данного Руководства.

● По умолчанию (Defaults)

Можно восстановить значения по умолчанию для параметров отображенного экрана.

Наверх ▲

Главная > Сканирование > Сканирование с компьютера > Сканирование с помощью IJ Scan Utility > Экраны IJ Scan Utility > Диалоговое окно «Параметры» > Диалоговое окно «Параметры (ScanGear)»

S114

IJ Scan Utility

Диалоговое окно «Параметры (ScanGear)»

Щелкните ScanGear на вкладке  (Сканирование с компьютера), чтобы отобразить диалоговое окно Параметры (ScanGear) (Settings (ScanGear)).

В диалоговом окне Параметры (ScanGear) (Settings (ScanGear)) можно указать способ сохранения изображений при сканировании исходных документов с помощью ScanGear (драйвера сканера) и действие после их сохранения.

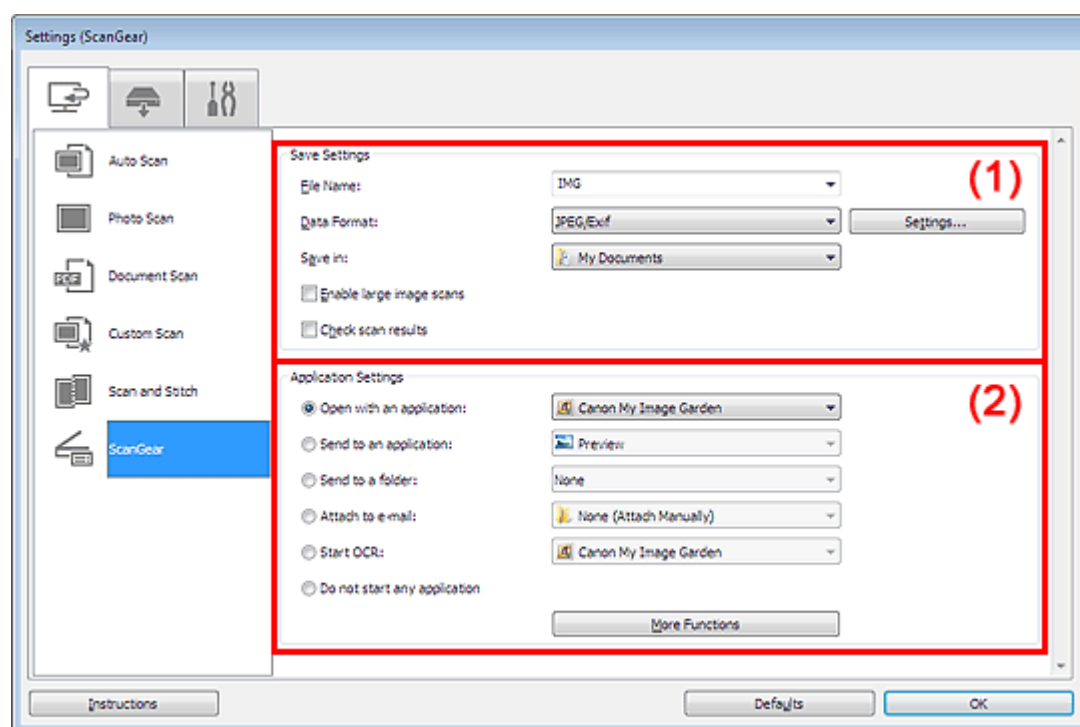

(1) Область параметров сохранения

(2) Область параметров приложения

Внимание!

- Если диалоговое окно «Параметры» открыто из приложения My Image Garden, элементы настройки Параметры приложения (Application Settings) не отображаются.

(1) Область параметров сохранения

● Имя файла (File Name)

Введите имя файла изображения, который нужно сохранить. К установленному имени файла добавляется дата и 4 цифры в формате «_20XX0101_0001».

● Формат данных (Data Format)

Выберите формат данных для сохранения отсканированных изображений. Можно выбрать JPEG/Exif, TIFF, PNG, PDF или PDF (неск. страниц) (PDF (Multiple Pages)).



Примечание.

- Если выбрано PDF или PDF (неск. страниц) (PDF (Multiple Pages)), можно сканировать изображения размером до 9600 x 9600 пикселей.
- Если установлен флажок Включить сканирование больших изображений (Enable large image scans) в разделе Сохранить параметры (Save Settings) или выбрано значение Запустить оптическое распознавание текста (Start OCR) в меню Параметры приложения

(Application Settings), можно выбрать JPEG/Exif, TIFF или PNG.

- **Параметры... (Settings...)**

Щелкните, чтобы отобразить диалоговое окно Параметры формата данных (Data Format Settings), в котором можно указать количество сохраняемых изображений, ключевое слово для поиска файлов PDF и тип их сжатия, а также формат данных для сохранения изображений, отсканированных с помощью функции автоматического сканирования.

➔ Диалоговое окно «Параметры формата данных»

- **Место сохранения (Save in)**

В этом поле отображается имя папки для сохранения отсканированных изображений. Чтобы изменить папку назначения, укажите ее в диалоговом окне Выбор целевой папки (Select Destination Folder). Чтобы открыть его, выберите во всплывающем меню пункт Добавить... (Add...).

По умолчанию заданы следующие папки для сохранения.

Windows 7: папка Мои документы (My Documents)

Windows Vista: папка Документы (Documents)

Windows XP: папка Мои документы (My Documents)



Внимание!

- Если диалоговое окно «Параметры» открыто из приложения My Image Garden, этот вариант не отображается.

- **Включить сканирование больших изображений (Enable large image scans)**

Установите этот флажок для сканирования изображений объемом до 1,8 ГБ и размером до 21000 x 30000 пикселей.



Внимание!

- Если установлен этот флажок, нельзя выбрать Отправлять в приложение (Send to an application), Отправлять в папку (Send to a folder), Влож. в эл. письмо (Attach to e-mail) или Запустить оптическое распознавание текста (Start OCR).
- Если диалоговое окно «Параметры» открыто из приложения My Image Garden, этот вариант не отображается.



Примечание.

- Если этот флажок снят, можно сканировать изображения размером до 10208 x 14032 пикселя.

- **Проверить результаты сканирования (Check scan results)**

Отображает диалоговое окно Сохранить параметры (Save Settings) после сканирования.

➔ Диалоговое окно «Сохранить параметры»



Внимание!

- Если диалоговое окно «Параметры» открыто из приложения My Image Garden, этот вариант не отображается.

(2) Область параметров приложения

- **Открывать с помощью приложения (Open with an application)**

Выберите этот параметр, если необходимо улучшить или исправить отсканированные изображения.

Приложение можно указать во всплывающем меню.

- **Отправлять в приложение (Send to an application)**

Выберите этот параметр, если необходимо использовать отсканированные изображения в программе, которая позволяет просматривать или упорядочивать изображения.

Приложение можно указать во всплывающем меню.

- **Отправлять в папку (Send to a folder)**

Выберите этот параметр, если также требуется сохранять отсканированные изображения в папке, отличной от указанной как Место сохранения (Save in).

Папку можно указать во всплывающем меню.

- **Влож. в эл. письмо (Attach to e-mail)**

Выберите этот параметр, если необходимо отправить отсканированные изображения по

электронной почте.

Во всплывающем меню можно указать почтовый клиент, который будет запускаться для отправки.

- **Запустить оптическое распознавание текста (Start OCR)**

Выберите этот параметр, если требуется преобразовать текст в изображении в текстовые данные с помощью указанного программного обеспечения OCR.

Приложение можно указать во всплывающем меню.

- **Не запускать сторонние приложения (Do not start any application)**

Сохранение в папке, указанной как Место сохранения (Save in).

Примечание.

- Укажите приложение или папку в диалоговом окне Выбор приложения (Select Application) или Выбор целевой папки (Select Destination Folder). Его можно отобразить, выбрав во всплывающем меню Добавить... (Add...).

- **Инструкции (Instructions)**

Открытие данного Руководства.

- **По умолчанию (Defaults)**

Можно восстановить значения по умолчанию для параметров отображенного экрана.

[Наверх ▲](#)

Главная > Сканирование > Сканирование с компьютера > Сканирование с помощью IJ Scan Utility > Экраны IJ Scan Utility > Диалоговое окно «Параметры» > Диалоговое окно «Параметры (Сохранить на компьютер (автоматически))»

S201

IJ Scan Utility

Диалоговое окно «Параметры (Сохранить на компьютер (автоматически))»

Щелкните Сохранить на компьютер (автоматически) (Save to PC (Auto)) на вкладке  (Сканирование с панели управления), чтобы открыть диалоговое окно Параметры (Сохранить на компьютер (автоматически)) (Settings (Save to PC (Auto))).

В диалоговом окне Параметры (Сохранить на компьютер (автоматически)) (Settings (Save to PC (Auto))) можно указать действие при сохранении изображений на компьютер после сканирования с помощью панели управления путем автоматического определения типа исходного документа.

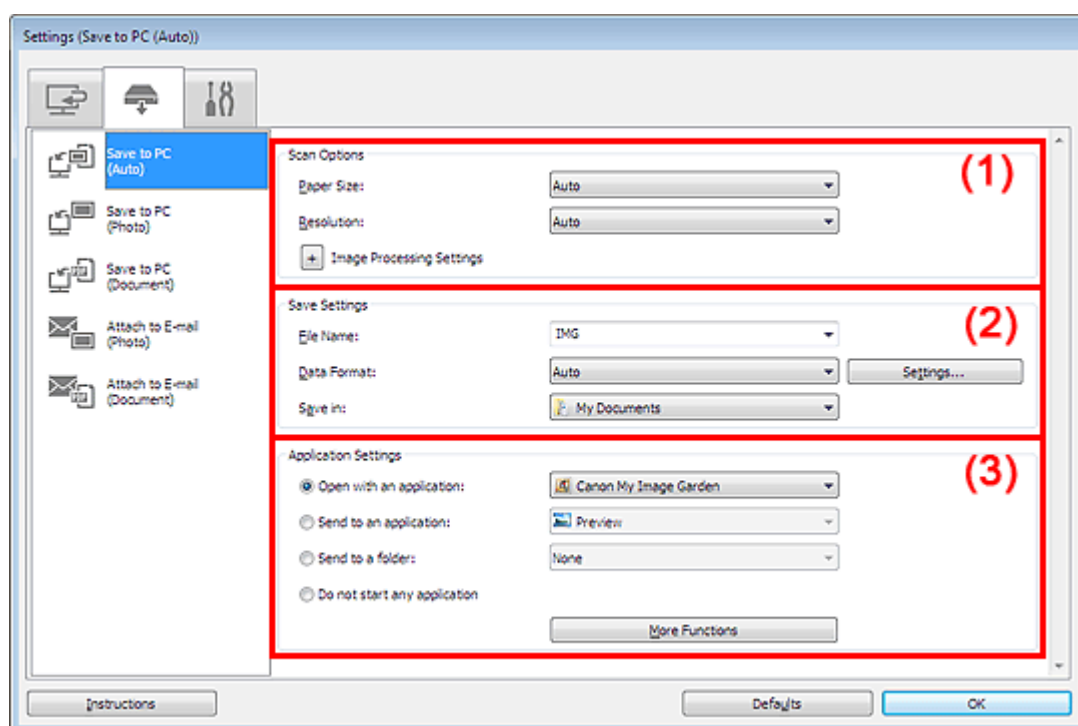

(1) Область вариантов сканирования

(2) Область параметров сохранения

(3) Область параметров приложения

(1) Область вариантов сканирования

- **Размер бумаги (Paper Size)**
Выбрано Автоматически (Auto).
- **Разрешение (Resolution)**
Выбрано Автоматически (Auto).
- **Параметры обработки изображения (Image Processing Settings)**

Щелкните  (Плюс), чтобы установить перечисленные ниже параметры.

- **Применить рекомендованную коррекцию изображения (Apply recommended image correction)**

Применяются возможные коррекции в соответствии с типом исходного документа.

 **Внимание!**

- Цветовой тон может отличаться от тона исходного изображения вследствие коррекции. В этом случае снимите флажок и выполните сканирование.

Примечание.

- Когда включена эта функция, сканирование выполняется дольше, чем обычно.

(2) Область параметров сохранения

● **Имя файла (File Name)**

Введите имя файла изображения, который нужно сохранить. К установленному имени файла добавляется дата и 4 цифры в формате «_20XX0101_0001».

● **Формат данных (Data Format)**

Выбрано Автоматически (Auto). При сохранении автоматически применяются перечисленные ниже форматы данных в зависимости от типа исходного документа.

- Фотографии, открытки, диски BD/DVD/CD и визитки: JPEG
- Журналы, газеты и документы: PDF



Внимание!

- Формат файла при сохранении может зависеть от расположения исходного документа. Сведения о порядке установки исходных документов см. в разделе « [Размещение исходных документов \(при сканировании с компьютера\)](#) ».



Примечание.

- Формат данных можно изменить с помощью кнопки Параметры... (Settings...).

● **Параметры... (Settings...)**

Щелкните, чтобы отобразить диалоговое окно Параметры формата данных (Data Format Settings), в котором можно указать количество сохраняемых изображений, ключевое слово для поиска файлов PDF и тип их сжатия, а также формат данных для сохранения изображений, отсканированных с помощью функции автоматического сканирования.

➔ [Диалоговое окно «Параметры формата данных»](#)

● **Место сохранения (Save in)**

В этом поле отображается имя папки для сохранения отсканированных изображений. Чтобы изменить папку назначения, укажите ее в диалоговом окне Выбор целевой папки (Select Destination Folder). Чтобы открыть его, выберите во всплывающем меню пункт Добавить... (Add...).

По умолчанию заданы следующие папки для сохранения.

Windows 7: папка Мои документы (My Documents)

Windows Vista: папка Документы (Documents)

Windows XP: папка Мои документы (My Documents)

(3) Область параметров приложения

● **Открывать с помощью приложения (Open with an application)**

Выберите этот параметр, если необходимо улучшить или исправить отсканированные изображения.

Приложение можно указать во всплывающем меню.

● **Отправлять в приложение (Send to an application)**

Выберите этот параметр, если необходимо использовать отсканированные изображения в программе, которая позволяет просматривать или упорядочивать изображения.

Приложение можно указать во всплывающем меню.

● **Отправлять в папку (Send to a folder)**

Выберите этот параметр, если также требуется сохранять отсканированные изображения в папке, отличной от указанной как Место сохранения (Save in).

Папку можно указать во всплывающем меню.

● **Не запускать сторонние приложения (Do not start any application)**

Сохранение в папке, указанной как Место сохранения (Save in).



Примечание.

- Укажите приложение или папку в диалоговом окне Выбор приложения (Select Application) или Выбор целевой папки (Select Destination Folder). Его можно отобразить, выбрав во всплывающем меню Добавить... (Add...).
-

- **Инструкции (Instructions)**

Открытие данного Руководства.

- **По умолчанию (Defaults)**

Можно восстановить значения по умолчанию для параметров отображенного экрана.

[Наверх ▲](#)

Главная > Сканирование > Сканирование с компьютера > Сканирование с помощью IJ Scan Utility > Экраны IJ Scan Utility > Диалоговое окно «Параметры» > Диалоговое окно «Параметры (Сохранить на компьютер (фотография))»

S203

IJ Scan Utility

Диалоговое окно «Параметры (Сохранить на компьютер (фотография))»

Щелкните Сохранить на компьютер (фотография) (Save to PC (Photo)) на вкладке (Сканирование с панели управления), чтобы открыть диалоговое окно Параметры (Сохранить на компьютер (фотография)) (Settings (Save to PC (Photo))).

В диалоговом окне Параметры (Сохранить на компьютер (фотография)) (Settings (Save to PC (Photo))) можно задать действия, которые будут выполняться при сохранении изображений на компьютер как фотографий после их сканирования с панели управления.

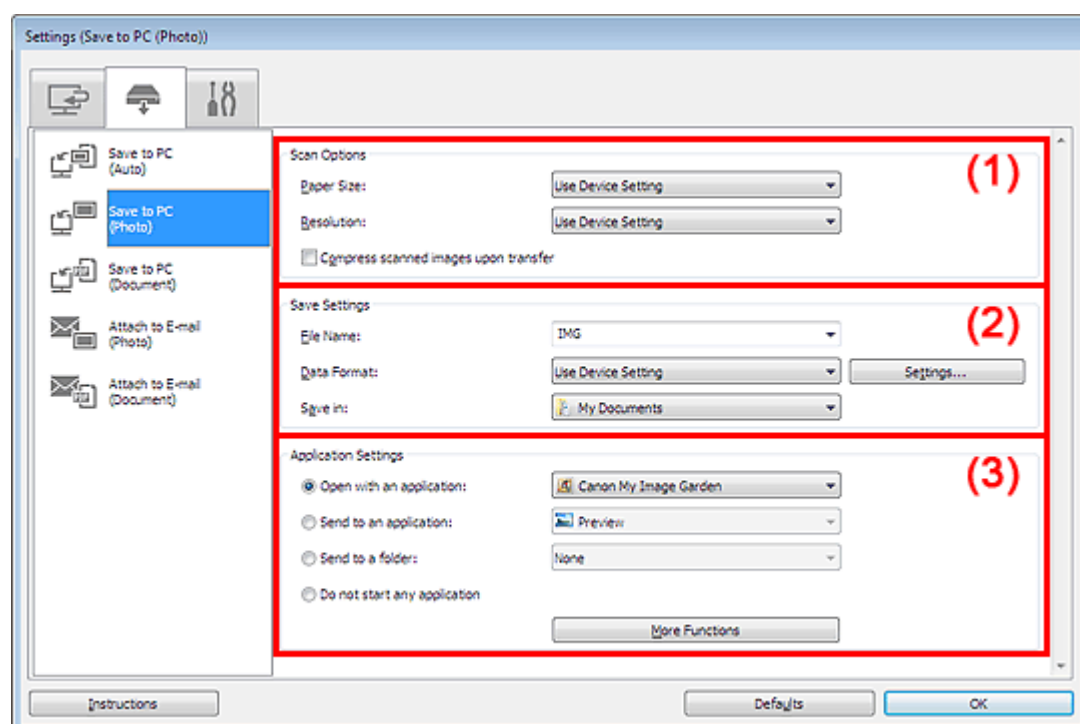

(1) Область вариантов сканирования

(2) Область параметров сохранения

(3) Область параметров приложения

(1) Область вариантов сканирования

- **Размер бумаги (Paper Size)**
Установите на панели управления.
- **Разрешение (Resolution)**
Установите на панели управления.
- **Сжать отсканированные изображения при передаче (Compress scanned images upon transfer)**
Сжимает отсканированные изображения при передаче на компьютер. Это удобно, когда сканер или принтер подключен к компьютеру при помощи медленного интерфейса, такого как USB1.1, или через сеть.

(2) Область параметров сохранения

- **Имя файла (File Name)**

Введите имя файла изображения, который нужно сохранить. К установленному имени файла добавляется дата и 4 цифры в формате «_20XX0101_0001».

- **Формат данных (Data Format)**

Установите на панели управления.

- **Параметры... (Settings...)**

Щелкните, чтобы открыть диалоговое окно Параметры формата данных (Data Format Settings), где можно установить качество изображений, которые нужно сохранить, поиск по ключевым словам в файлах PDF, а также формат данных, который нужно использовать для сохранения изображений, отсканированных с помощью функции автоматического сканирования.

➔ [Диалоговое окно «Параметры формата данных»](#)

- **Место сохранения (Save in)**

В этом поле отображается имя папки для сохранения отсканированных изображений. Чтобы изменить папку назначения, укажите ее в диалоговом окне Выбор целевой папки (Select Destination Folder). Чтобы открыть его, выберите во всплывающем меню пункт Добавить... (Add...).

По умолчанию заданы следующие папки для сохранения.

Windows 7: папка Мои документы (My Documents)

Windows Vista: папка Документы (Documents)

Windows XP: папка Мои документы (My Documents)

(3) Область параметров приложения

- **Открывать с помощью приложения (Open with an application)**

Выберите этот параметр, если необходимо улучшить или исправить отсканированные изображения.

Приложение можно указать во всплывающем меню.

- **Отправлять в приложение (Send to an application)**

Выберите этот параметр, если необходимо использовать отсканированные изображения в программе, которая позволяет просматривать или упорядочивать изображения.

Приложение можно указать во всплывающем меню.

- **Отправлять в папку (Send to a folder)**

Выберите этот параметр, если также требуется сохранять отсканированные изображения в папке, отличной от указанной как Место сохранения (Save in).

Папку можно указать во всплывающем меню.

- **Не запускать сторонние приложения (Do not start any application)**

Сохранение в папке, указанной как Место сохранения (Save in).



Примечание.

- Укажите приложение или папку в диалоговом окне Выбор приложения (Select Application) или Выбор целевой папки (Select Destination Folder). Его можно отобразить, выбрав во всплывающем меню Добавить... (Add...).

- **Инструкции (Instructions)**

Открытие данного Руководства.

- **По умолчанию (Defaults)**

Можно восстановить значения по умолчанию для параметров отображенного экрана.

[Наверх ▲](#)

Главная > Сканирование > Сканирование с компьютера > Сканирование с помощью IJ Scan Utility > Экраны IJ Scan Utility > Диалоговое окно «Параметры» > Диалоговое окно «Параметры (Сохранить на компьютер (документ))»

S202

IJ Scan Utility

Диалоговое окно «Параметры (Сохранить на компьютер (документ))»

Щелкните Сохранить на компьютер (документ) (Save to PC (Document)) на вкладке (Сканирование с панели управления), чтобы открыть диалоговое окно Параметры (Сохранить на компьютер (документ)) (Settings (Save to PC (Document))).

В диалоговом окне Параметры (Сохранить на компьютер (документ)) (Settings (Save to PC (Document))) можно задать действия, которые будут выполняться при сохранении изображений на компьютер как документов после их сканирования с панели управления.

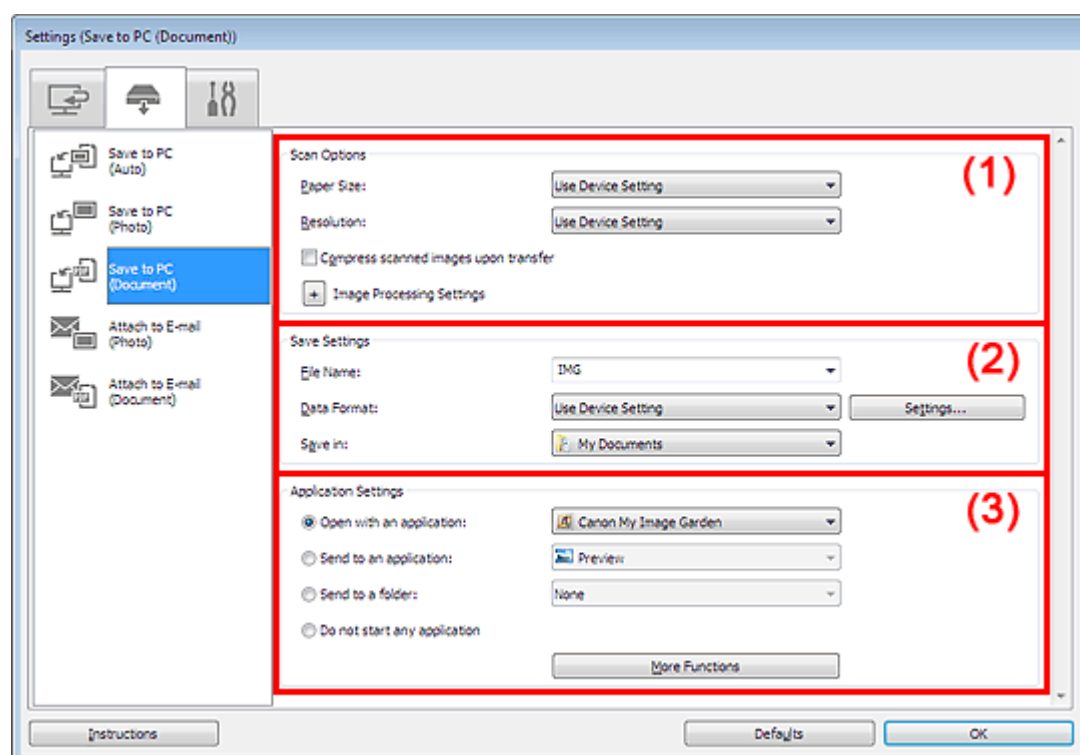

(1) Область вариантов сканирования

(2) Область параметров сохранения

(3) Область параметров приложения

(1) Область вариантов сканирования

- **Размер бумаги (Paper Size)**

Установите на панели управления.

- **Разрешение (Resolution)**

Установите на панели управления.

- **Сжать отсканированные изображения при передаче (Compress scanned images upon transfer)**

Сжимает отсканированные изображения при передаче на компьютер. Это удобно, когда сканер или принтер подключен к компьютеру при помощи медленного интерфейса, такого как USB1.1, или через сеть.

- **Параметры обработки изображения (Image Processing Settings)**

Щелкните  (Плюс), чтобы установить перечисленные ниже параметры.

- **Применить автоматическое исправление документов (Apply Auto Document Fix)**

Установите этот флажок для обеспечения большего удобства при чтении путем повышения четкости текста документа или журнала.

 **Внимание!**

- Доступно, только если снят флажок Сжать отсканированные изображения при передаче (Compress scanned images upon transfer).
- Цветовой тон может отличаться от тона исходного изображения вследствие коррекции. В этом случае снимите флажок и выполните сканирование.

 **Примечание.**

- Когда включена эта функция, сканирование выполняется дольше, чем обычно.

- **Ослабить тени от переплета (Reduce gutter shadow)**

Устраняет тень от переплета, которая появляется между страницами при сканировании раскрытых брошюр.

 **Внимание!**

- Доступно, только если снят флажок Сжать отсканированные изображения при передаче (Compress scanned images upon transfer).

- **Откорректировать наклон текстового документа (Correct slanted text document)**

Определение свойств отсканированного текста и исправление наклона документа (в пределах от -0,1 до -10 градусов или от +0,1 до +10 градусов).

 **Внимание!**

- Документы перечисленных далее типов нельзя исправить, поскольку текст в них не распознается надлежащим образом.
 - Документы, в которых текстовые строки наклонены больше, чем на 10 градусов, или угол наклона меняется от строки к строке.
 - Документы, содержащие текст, расположенный как вертикально, так и горизонтально.
 - Документы с очень крупным или очень мелким шрифтом.
 - Документы с небольшим количеством текста.
 - Документы, содержащие рисунки или изображения
 - Рукописный текст
 - Документы, содержащие как вертикальные, так и горизонтальные линии (таблицы).

 **Примечание.**

- Когда включена функция Откорректировать наклон текстового документа (Correct slanted text document), сканирование выполняется дольше, чем обычно.

- **Определять ориентацию текстового документа и поворачивать изображение (Detect the orientation of text document and rotate image)**

Автоматический поворот изображения в правильную ориентацию с помощью определения ориентации текста сканируемого документа.

 **Внимание!**

- Поддерживаются только текстовые документы, написанные на языках, которые можно выбрать в списке Язык документа (Document Language) в диалоговом окне Параметры (Общие параметры) (Settings (General Settings)).
 - ➔ **Диалоговое окно «Параметры (Общие параметры)»**
- Ориентацию документов перечисленных ниже типов не всегда можно определить, поскольку текст в них не распознается надлежащим образом.
 - Разрешение вне диапазона 300–600 dpi.
 - Размер шрифта вне диапазона 8–48 пунктов.
 - Документы, содержащие специальные шрифты, эффекты, текст, набранный курсивом или написанный от руки
 - Документы с узорным фоном.

- **Имя файла (File Name)**

Введите имя файла изображения, который нужно сохранить. К установленному имени файла добавляется дата и 4 цифры в формате «_20XX0101_0001».

- **Формат данных (Data Format)**

Установите на панели управления.

- **Параметры... (Settings...)**

Щелкните, чтобы открыть диалоговое окно Параметры формата данных (Data Format Settings), где можно установить качество изображений, которые нужно сохранить, поиск по ключевым словам в файлах PDF, а также формат данных, который нужно использовать для сохранения изображений, отсканированных с помощью функции автоматического сканирования.

➔ [Диалоговое окно «Параметры формата данных»](#)

- **Место сохранения (Save in)**

В этом поле отображается имя папки для сохранения отсканированных изображений. Чтобы изменить папку назначения, укажите ее в диалоговом окне Выбор целевой папки (Select Destination Folder). Чтобы открыть его, выберите во всплывающем меню пункт Добавить... (Add...).

По умолчанию заданы следующие папки для сохранения.

Windows 7: папка Мои документы (My Documents)

Windows Vista: папка Документы (Documents)

Windows XP: папка Мои документы (My Documents)

(3) Область параметров приложения

- **Открывать с помощью приложения (Open with an application)**

Выберите этот параметр, если необходимо улучшить или исправить отсканированные изображения.

Приложение можно указать во всплывающем меню.

- **Отправлять в приложение (Send to an application)**

Выберите этот параметр, если необходимо использовать отсканированные изображения в программе, которая позволяет просматривать или упорядочивать изображения.

Приложение можно указать во всплывающем меню.

- **Отправлять в папку (Send to a folder)**

Выберите этот параметр, если также требуется сохранять отсканированные изображения в папке, отличной от указанной как Место сохранения (Save in).

Папку можно указать во всплывающем меню.

- **Не запускать сторонние приложения (Do not start any application)**

Сохранение в папке, указанной как Место сохранения (Save in).

Примечание.

- Укажите приложение или папку в диалоговом окне Выбор приложения (Select Application) или Выбор целевой папки (Select Destination Folder). Его можно отобразить, выбрав во всплывающем меню Добавить... (Add...).

- **Инструкции (Instructions)**

Открытие данного Руководства.

- **По умолчанию (Defaults)**

Можно восстановить значения по умолчанию для параметров отображенного экрана.

[Наверх ▲](#)

Главная > Сканирование > Сканирование с компьютера > Сканирование с помощью IJ Scan Utility > Экраны IJ Scan Utility > Диалоговое окно «Параметры» > Диалоговое окно «Параметры (Вложить в электронное письмо (фотография))»

S207

IJ Scan Utility

Диалоговое окно «Параметры (Вложить в электронное письмо (фотография))»

Щелкните Вложить в электронное письмо (фотография) (Attach to E-mail (Photo)) на вкладке (Сканирование с панели управления), чтобы открыть диалоговое окно Параметры (Вложить в электронное письмо (фотография)) (Settings (Attach to E-mail (Photo))).

В диалоговом окне Параметры (Вложить в электронное письмо (фотография)) (Settings (Attach to E-mail (Photo))) можно задать действия, которые будут выполняться при вложении изображений в сообщение электронной почты как фотографий после их сканирования с панели управления.

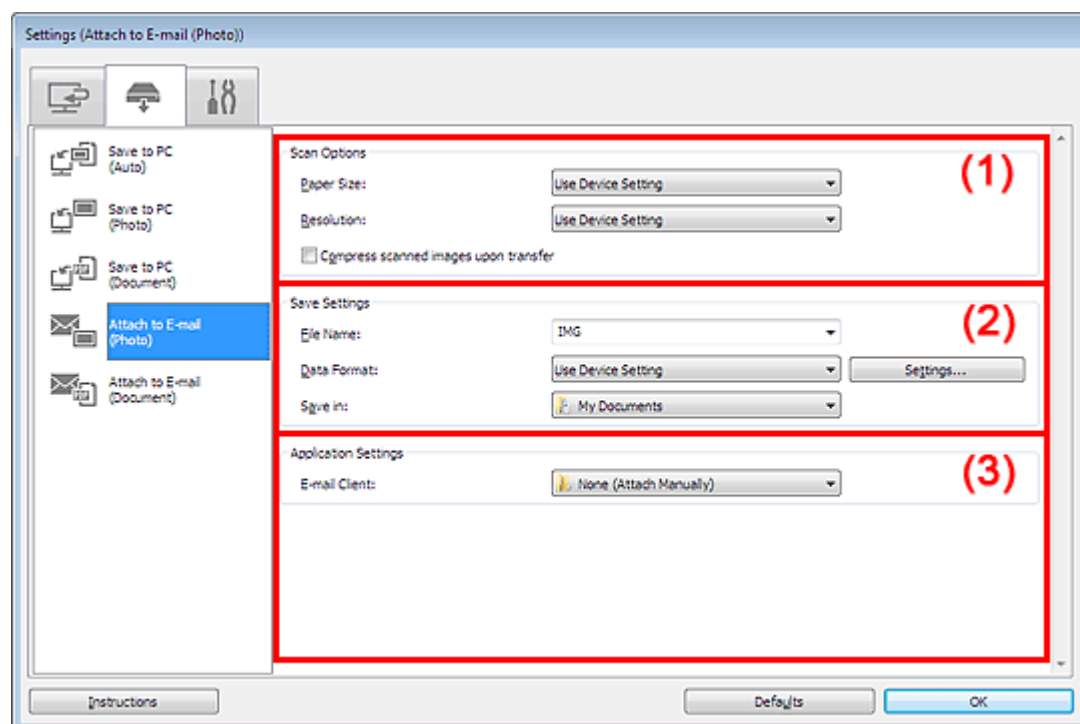

(1) Область вариантов сканирования

(2) Область параметров сохранения

(3) Область параметров приложения

(1) Область вариантов сканирования

- **Размер бумаги (Paper Size)**
Установите на панели управления.
- **Разрешение (Resolution)**
Установите на панели управления.
- **Сжать отсканированные изображения при передаче (Compress scanned images upon transfer)**
Сжимает отсканированные изображения при передаче на компьютер. Это удобно, когда сканер или принтер подключен к компьютеру при помощи медленного интерфейса, такого как USB1.1, или через сеть.

(2) Область параметров сохранения

- **Имя файла (File Name)**

Введите имя файла изображения, который нужно сохранить. К установленному имени файла добавляется дата и 4 цифры в формате «_20XX0101_0001».

- **Формат данных (Data Format)**

Установите на панели управления.

- **Параметры... (Settings...)**

Щелкните, чтобы открыть диалоговое окно Параметры формата данных (Data Format Settings), где можно установить качество изображений, которые нужно сохранить, поиск по ключевым словам в файлах PDF, а также формат данных, который нужно использовать для сохранения изображений, отсканированных с помощью функции автоматического сканирования.

➔ [Диалоговое окно «Параметры формата данных»](#)

- **Место сохранения (Save in)**

В этом поле отображается имя папки для сохранения отсканированных изображений. Чтобы изменить папку назначения, укажите ее в диалоговом окне Выбор целевой папки (Select Destination Folder). Чтобы открыть его, выберите во всплывающем меню пункт Добавить... (Add...).

По умолчанию заданы следующие папки для сохранения.

Windows 7: папка Мои документы (My Documents)

Windows Vista: папка Документы (Documents)

Windows XP: папка Мои документы (My Documents)

(3) Область параметров приложения

- **Почтовый клиент (E-mail Client)**

Укажите почтовый клиент, который нужно использовать для вложения отсканированных изображений.

Во всплывающем меню можно указать почтовый клиент, который будет запускаться для отправки.



Примечание.

- Укажите почтовый клиент в диалоговом окне Выбор приложения (Select Application), которое можно открыть, выбрав пункт Добавить... (Add...) из всплывающего меню.

- **Инструкции (Instructions)**

Открытие данного Руководства.

- **По умолчанию (Defaults)**

Можно восстановить значения по умолчанию для параметров отображенного экрана.

[Наверх ▲](#)

Главная > Сканирование > Сканирование с компьютера > Сканирование с помощью IJ Scan Utility > Экраны IJ Scan Utility > Диалоговое окно «Параметры» > Диалоговое окно «Параметры (Вложить в электронное письмо (документ))»

S206

IJ Scan Utility

Диалоговое окно «Параметры (Вложить в электронное письмо (документ))»

Щелкните Вложить в электронное письмо (документ) (Attach to E-mail (Document)) на вкладке (Сканирование с панели управления), чтобы открыть диалоговое окно Параметры (Вложить в электронное письмо (документ)) (Settings (Attach to E-mail (Document))).

В диалоговом окне Параметры (Вложить в электронное письмо (документ)) (Settings (Attach to E-mail (Document))) можно задать действия, которые будут выполняться при вложении изображений в сообщение электронной почты как документов после их сканирования с панели управления.

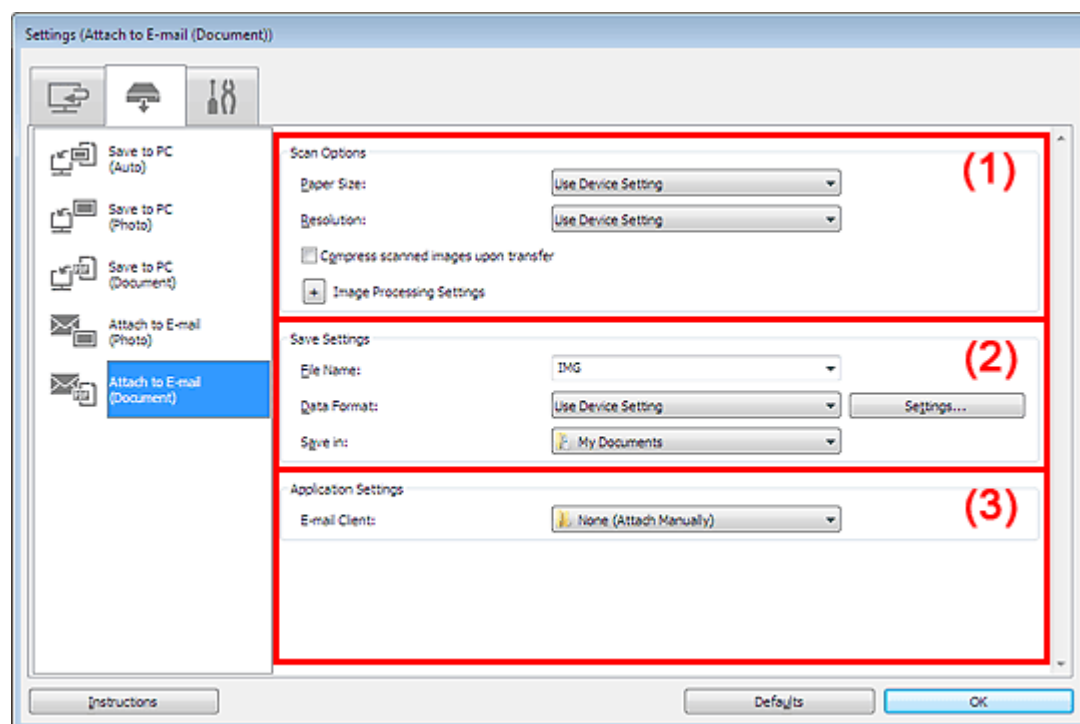

(1) Область вариантов сканирования

(2) Область параметров сохранения

(3) Область параметров приложения

(1) Область вариантов сканирования

- **Размер бумаги (Paper Size)**
Установите на панели управления.
- **Разрешение (Resolution)**
Установите на панели управления.
- **Сжать отсканированные изображения при передаче (Compress scanned images upon transfer)**
Сжимает отсканированные изображения при передаче на компьютер. Это удобно, когда сканер или принтер подключен к компьютеру при помощи медленного интерфейса, такого как USB1.1, или через сеть.
- **Параметры обработки изображения (Image Processing Settings)**

Щелкните  (Плюс), чтобы установить перечисленные ниже параметры.

- **Применить автоматическое исправление документов (Apply Auto Document Fix)**

Установите этот флажок для обеспечения большего удобства при чтении путем повышения четкости текста документа или журнала.

 **Внимание!**

- Доступно, только если снят флажок Сжать отсканированные изображения при передаче (Compress scanned images upon transfer).
- Цветовой тон может отличаться от тона исходного изображения вследствие коррекции. В этом случае снимите флажок и выполните сканирование.

 **Примечание.**

- Когда включена эта функция, сканирование выполняется дольше, чем обычно.

- **Ослабить тени от переплета (Reduce gutter shadow)**

Устраняет тень от переплета, которая появляется между страницами при сканировании раскрытых брошюр.

 **Внимание!**

- Доступно, только если снят флажок Сжать отсканированные изображения при передаче (Compress scanned images upon transfer).

- **Откорректировать наклон текстового документа (Correct slanted text document)**

Определение свойств отсканированного текста и исправление наклона документа (в пределах от -0,1 до -10 градусов или от +0,1 до +10 градусов).

 **Внимание!**

- Документы перечисленных далее типов нельзя исправить, поскольку текст в них не распознается надлежащим образом.
 - Документы, в которых текстовые строки наклонены больше, чем на 10 градусов, или угол наклона меняется от строки к строке.
 - Документы, содержащие текст, расположенный как вертикально, так и горизонтально.
 - Документы с очень крупным или очень мелким шрифтом.
 - Документы с небольшим количеством текста.
 - Документы, содержащие рисунки или изображения
 - Рукописный текст
 - Документы, содержащие как вертикальные, так и горизонтальные линии (таблицы).

 **Примечание.**

- Когда включена функция Откорректировать наклон текстового документа (Correct slanted text document), сканирование выполняется дольше, чем обычно.

- **Определять ориентацию текстового документа и поворачивать изображение (Detect the orientation of text document and rotate image)**

Автоматический поворот изображения в правильную ориентацию с помощью определения ориентации текста сканируемого документа.

 **Внимание!**

- Поддерживаются только текстовые документы, написанные на языках, которые можно выбрать в списке Язык документа (Document Language) в диалоговом окне Параметры (Общие параметры) (Settings (General Settings)).
 - ➔ Диалоговое окно «Параметры (Общие параметры)»
- Ориентацию документов перечисленных ниже типов не всегда можно определить, поскольку текст в них не распознается надлежащим образом.
 - Разрешение вне диапазона 300–600 dpi.
 - Размер шрифта вне диапазона 8–48 пунктов.
 - Документы, содержащие специальные шрифты, эффекты, текст, набранный курсивом или написанный от руки
 - Документы с узорным фоном.

(2) Область параметров сохранения

- **Имя файла (File Name)**

Введите имя файла изображения, который нужно сохранить. К установленному имени файла добавляется дата и 4 цифры в формате «_20XX0101_0001».

- **Формат данных (Data Format)**

Установите на панели управления.

- **Параметры... (Settings...)**

Щелкните, чтобы открыть диалоговое окно Параметры формата данных (Data Format Settings), где можно установить качество изображений, которые нужно сохранить, поиск по ключевым словам в файлах PDF, а также формат данных, который нужно использовать для сохранения изображений, отсканированных с помощью функции автоматического сканирования.

➔ [Диалоговое окно «Параметры формата данных»](#)

- **Место сохранения (Save in)**

В этом поле отображается имя папки для сохранения отсканированных изображений. Чтобы изменить папку, щелкните Добавить... (Add...), а затем укажите папку назначения в диалоговом окне Выбор целевой папки (Select Destination Folder).

По умолчанию заданы следующие папки для сохранения.

Windows 7: папка Мои документы (My Documents)

Windows Vista: папка Документы (Documents)

Windows XP: папка Мои документы (My Documents)

(3) Область параметров приложения

- **Почтовый клиент (E-mail Client)**

Укажите почтовый клиент, который нужно использовать для вложения отсканированных изображений.

Во всплывающем меню можно указать почтовый клиент, который будет запускаться для отправки.

Примечание.

- Укажите почтовый клиент в диалоговом окне Выбор приложения (Select Application), которое можно открыть, выбрав пункт Добавить... (Add...) из всплывающего меню.

- **Инструкции (Instructions)**

Открытие данного Руководства.

- **По умолчанию (Defaults)**

Можно восстановить значения по умолчанию для параметров отображенного экрана.

[Наверх ▲](#)

Главная > Сканирование > Сканирование с компьютера > Сканирование с помощью IJ Scan Utility > Экраны IJ Scan Utility > Диалоговое окно «Параметры» > Диалоговое окно «Параметры (Общие параметры)»

S209

IJ Scan Utility

Диалоговое окно «Параметры (Общие параметры)»

Выберите вкладку  (Общие параметры), чтобы отобразить диалоговое окно Параметры (Общие параметры) (Settings (General Settings)).

В диалоговом окне Параметры (Общие параметры) (Settings (General Settings)) можно указать используемое устройство, ограничения по размеру файла для отправки по электронной почте и папку для временного сохранения изображений.

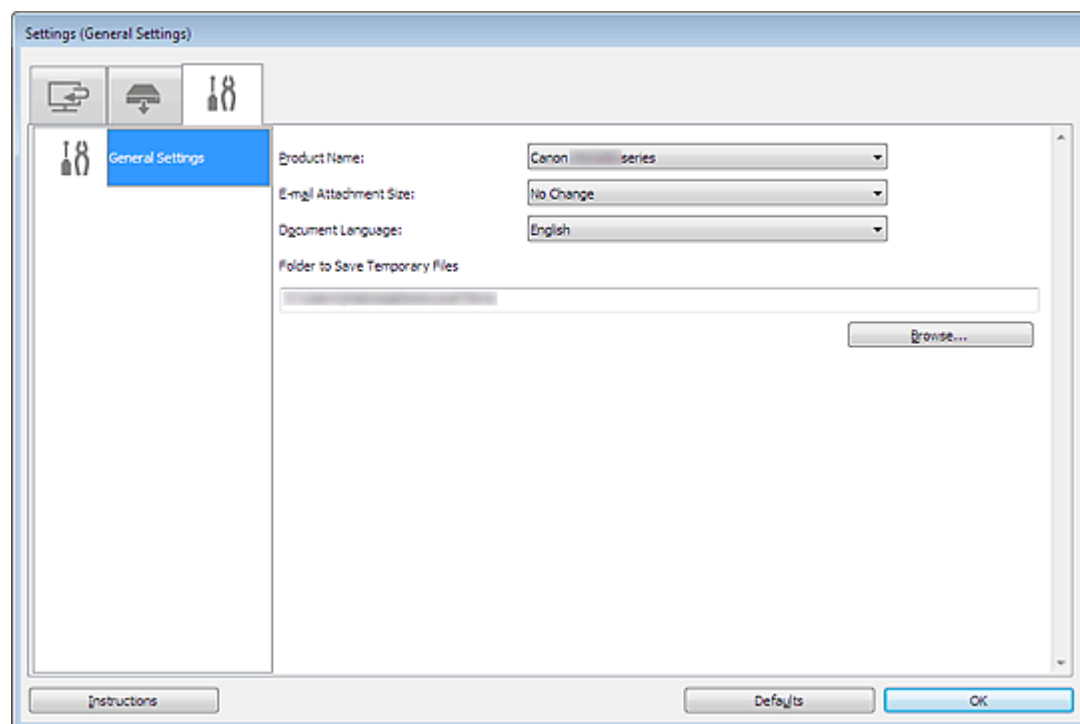

• Название продукта (Product Name)

Отображается название изделия, на работу с которым программа IJ Scan Utility настроена в данный момент.

Если показано не то устройство, которое вы собираетесь использовать, выберите нужное изделие из списка.

Для подключения к сети выберите одно из подключений с помощью пункта «Сеть» после названия продукта.

Примечание.

- При сетевом подключении справа от названия устройства отображается пункт Выберите (Select). Щелкните пункт Выберите (Select), чтобы открыть программу IJ Network Scanner Selector EX, где можно изменить сканер, который нужно использовать. Процедуру настройки см. в разделе «Параметры сетевого сканирования».

• Размер вложения в электронное письмо (E-mail Attachment Size)

Можно ограничить размер отсканированных изображений, отправляемых по электронной почте. Можно выбрать размер Небольшой (адаптированный к размеру 640 x 480 Windows) (Small (Suitable for 640 x 480 Windows)), Средний (адаптированный к размеру 800 x 600 Windows) (Medium (Suitable for 800 x 600 Windows)), Большой (адаптированный к размеру 1024 x 768 Windows) (Large (Suitable for 1024 x 768 Windows)) или Без изменений (No Change).

Внимание!

- Если диалоговое окно «Параметры» открыто из приложения My Image Garden, этот вариант

не отображается.

- **Язык документа (Document Language)**

Выберите язык для обнаружения текста на изображениях.

- **Папка для сохранения временных файлов (Folder to Save Temporary Files)**

В этом поле отображается имя папки для временного сохранения изображений. Чтобы указать папку назначения, нажмите кнопку Обзор... (Browse...).

- **Инструкции (Instructions)**

Открытие данного Руководства.

- **По умолчанию (Defaults)**

Можно восстановить значения по умолчанию для параметров отображенного экрана.

[Наверх ▲](#)

S300

Диалоговое окно «Параметры формата данных»

Откройте диалоговое окно Параметры формата данных (Data Format Settings), выполнив одно из следующих действий.

- Щелкните Параметры... (Settings...) в разделе Сохранить параметры (Save Settings) на каждой вкладке диалогового окна «Параметры»
- Щелкните Параметры... (Settings...) в разделе Сохранить параметры (Save Settings) в диалоговом окне Сохранить параметры (Save Settings), которое отображается после сканирования с установленным флажком Проверить результаты сканирования (Check scan results) в диалоговом окне «Параметры»

В диалоговом окне Параметры формата данных (Data Format Settings) можно указать количество сохраняемых изображений, ключевое слово для поиска файлов PDF и тип их сжатия, а также формат данных для сохранения изображений, отсканированных с помощью функции автоматического сканирования.

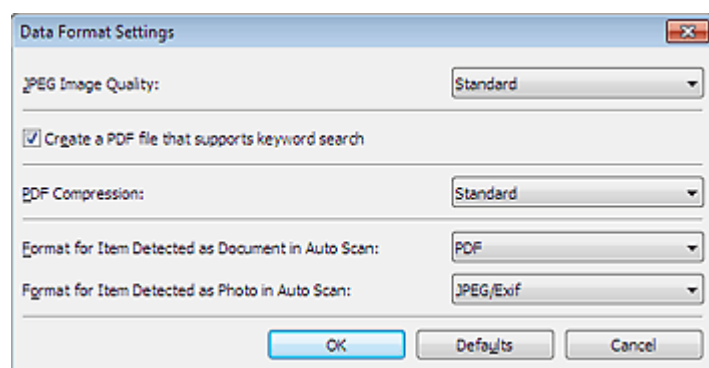

- **Качество изображения JPEG (JPEG Image Quality)**

Можно указать качество изображения для JPEG-файлов.

Внимание!

- Функция доступна, только если не установлен флажок Сжать отсканированные изображения при передаче (Compress scanned images upon transfer) в разделе Варианты сканирования (Scan Options) на каждой из вкладок диалогового окна «Параметры».

- **Создать PDF-файл, поддерживающий поиск по ключевым словам (Create a PDF file that supports keyword search)**

Установите этот флажок, чтобы преобразовать содержащийся на изображениях текст в текстовые данные и создать PDF-файлы, поддерживающие поиск по ключевым словам.

- **Сжатие PDF (PDF Compression)**

Выбор типа сжатия для сохранения PDF-файлов.

- **Стандартное (Standard)**

Как правило, следует выбирать это значение.

- **Высокое (High)**

Уменьшает размер файла при его сохранении, позволяя сократить нагрузку на сеть/сервер.

Примечание.

- Если для параметра Режим цветн. (Color Mode) на вкладке (Сканирование с компьютера) диалогового окна «Параметры» выбрано значение Черно-белое (Black and White), PDF-файлы сохраняются со значением Стандартное (Standard), даже если выбрано Высокое (High).

- **Формат элемента, определенного функцией автоматического сканирования как документ (Format for Item Detected as Document in Auto Scan)**

Можно указать формат данных для автоматического сохранения исходных документов, определенных функцией автоматического сканирования как документы.

- **Формат элемента, определенного функцией автоматического сканирования как фотография (Format for Item Detected as Photo in Auto Scan)**

Можно указать формат данных для автоматического сохранения исходных документов, определенных функцией автоматического сканирования как фотографии.

- **По умолчанию (Defaults)**

Можно восстановить значения по умолчанию для параметров отображенного экрана.

[Наверх ▲](#)

S301

IJ Scan Utility

Диалоговое окно «Сохранить параметры»

Установите флажок Проверить результаты сканирования (Check scan results) в меню Сохранить параметры (Save Settings) диалогового окна «Параметры сканирования», чтобы после сканирования отображалось окно «Сохранить параметры».

В режиме просмотра эскизов результатов сканирования можно указывать формат данных и место назначения.

Внимание!

- После сканирования с помощью приложения My Image Garden или панели управления диалоговое окно Сохранить параметры (Save Settings) не отображается.

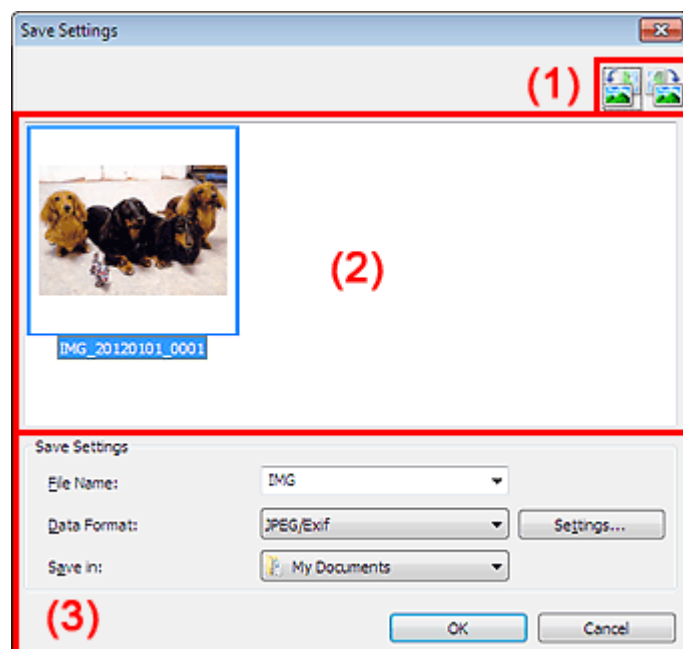

(1) Панель инструментов

(2) Область результатов сканирования

(3) Область параметров сохранения

(1) Панель инструментов

-  /  (Поворот влево на 90°)/(Поворот вправо на 90°)

Поворот отсканированных изображений на 90 градусов по часовой или против часовой стрелки.

Выберите изображение, которое требуется повернуть, и нажмите кнопку  (Поворот влево

на 90°) или  (Поворот вправо на 90°).

Внимание!

- Панель инструментов не отображается, если в диалоговом окне Параметры (ScanGear) (Settings (ScanGear)) установлен флажок Включить сканирование больших изображений (Enable large image scans).

(2) Область результатов сканирования

Отображение эскизов отсканированных изображений. Порядок сохранения изображений можно изменить путем перетаскивания. Имена файлов для сохранения отображаются под эскизами.

(3) Область параметров сохранения

• Имя файла (File Name)

Введите имя файла изображения, который нужно сохранить. К установленному имени файла добавляется дата и 4 цифры в формате «_20XX0101_0001».

• Формат данных (Data Format)

Выберите формат данных для сохранения отсканированных изображений. Можно выбрать JPEG/Exif, TIFF, PNG, PDF или PDF (неск. страниц) (PDF (Multiple Pages)).



Внимание!

- В описанных ниже случаях нельзя выбрать PDF или PDF (неск. страниц) (PDF (Multiple Pages)).
 - В меню Сохранить параметры (Save Settings) диалогового окна Параметры (ScanGear) (Settings (ScanGear)) установлен флажок Включить сканирование больших изображений (Enable large image scans)
 - Выбрано Запустить оптическое распознавание текста (Start OCR) в меню Параметры приложения (Application Settings) диалогового окна Параметры (Сканирование документа) (Settings (Document Scan)), Параметры (Настраиваемое сканирование) (Settings (Custom Scan)) или Параметры (ScanGear) (Settings (ScanGear))
 - Выбор формата JPEG/Exif невозможен, когда для параметра Режим цветн. (Color Mode) установлено значение Черно-белое (Black and White).

• Параметры... (Settings...)

Щелкните, чтобы отобразить диалоговое окно Параметры формата данных (Data Format Settings), в котором можно указать количество сохраняемых изображений, ключевое слово для поиска файлов PDF и тип их сжатия, а также формат данных для сохранения изображений, отсканированных с помощью функции автоматического сканирования.

➡ Диалоговое окно «Параметры формата данных»

• Место сохранения (Save in)

В этом поле отображается имя папки для сохранения отсканированных изображений. Чтобы изменить папку назначения, укажите ее в диалоговом окне Выбор целевой папки (Select Destination Folder). Чтобы открыть его, выберите во всплывающем меню пункт Добавить... (Add...).

По умолчанию заданы следующие папки для сохранения.

Windows 7: папка Мои документы (My Documents)

Windows Vista: папка Документы (Documents)

Windows XP: папка Мои документы (My Documents)

Наверх ▲

S303

IJ Scan Utility

Окно «Совмещение изображений»

Щелкните Совмещение (Stitch) на главном экране IJ Scan Utility, чтобы отобразить окно Совмещение изображений (Image Stitch).

Можно выполнить сканирование левой и правой половин исходного документа, размер которого превышает рабочую поверхность, и объединить эти изображения в одно. Можно сканировать исходные документы, вдвое превышающие размер рабочей поверхности.

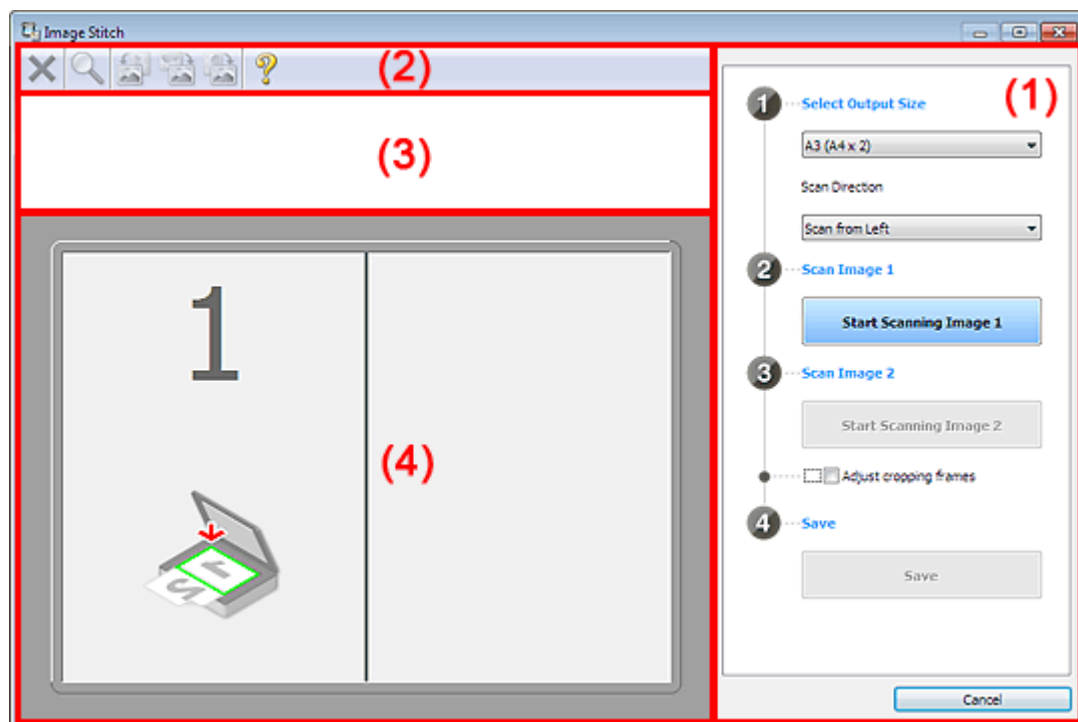

(1) Кнопки настроек и управления

(2) Панель инструментов

(3) Область просмотра эскизов

(4) Область просмотра

Примечание.

- Отображаемые элементы зависят от типа и режима просмотра исходного документа.

(1) Кнопки настроек и управления

● Выбор размера на выходе (Select Output Size)

● В4 (В5 x 2)

Сканирование левой и правой половин исходного документа размера В4 по отдельности.

● А3 (А4 x 2)

Сканирование левой и правой половин исходного документа размера А3 по отдельности.

● 11 x 17 (Letter x 2)

Сканирование левой и правой половин исходного документа, вдвое большего размера Letter, по отдельности.

● Весь планшет x 2 (Full Platen x 2)

Сканирование левой и правой половин исходного документа, вдвое большего размера

рабочей поверхности, по отдельности.

- **Направление сканирования (Scan Direction)**
 - **Сканирование слева (Scan from Left)**
Отображение первого отсканированного изображения слева.
 - **Сканирование справа (Scan from Right)**
Отображение первого отсканированного изображения справа.
- **Сканируемое изображение 1 (Scan Image 1)**
 - **Запустить сканирование изображения 1 (Start Scanning Image 1)**
Сканирование первого исходного документа.



- **Сканируемое изображение 2 (Scan Image 2)**
 - **Запустить сканирование изображения 2 (Start Scanning Image 2)**
Сканирование второго исходного документа.

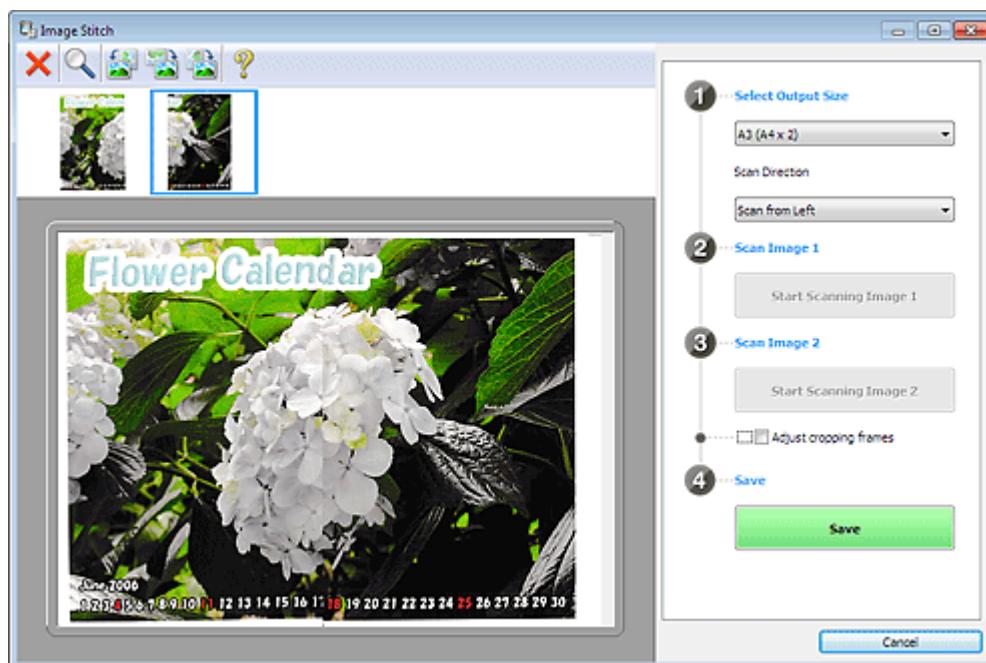

- **Настройка рамок обрезки (Adjust cropping frames)**

Можно настроить область сканирования в пределах области просмотра.

Если область не задана, будет сохранено изображение размера, указанного в пункте Выбор размера на выходе (Select Output Size). Если область выбрана, то будет отсканирована и сохранена только часть изображения в пределах рамки обрезки.

➔ **Настройка рамок обрезки**

- **Сохранение (Save)**

- **Сохранение (Save)**

- Сохранение двух отсканированных изображений как одного изображения.

- **Отмена (Cancel)**

- Отмена сканирования с функцией Совмещение (Stitch).

(2) Панель инструментов

- **Панель инструментов**

Можно удалять отсканированные изображения или настраивать изображения в режиме просмотра.

-  **(Отмена)**

- Удаление отсканированного изображения.

-  **(Увеличение/уменьшение)**

- Позволяет увеличить или уменьшить область предварительного просмотра изображения. Щелчок левой клавишей мыши в области просмотра увеличивает отображенное изображение.

- Щелчок правой клавишей мыши в области просмотра уменьшает отображенное изображение.

-  **(Поворот влево)**

- Изображение в области предварительного просмотра поворачивается на 90 градусов против часовой стрелки.

-  **(Переверот по вертикали)**

- Изображение в области просмотра поворачивается на 180 градусов.

-  **(Поворот вправо)**

- Изображение в области предварительного просмотра поворачивается на 90 градусов по часовой стрелке.

-  **(Открыть Руководство)**

- Открытие данной страницы.

(3) Область просмотра эскизов

- **Область просмотра эскизов**

Отображение эскизов отсканированных изображений. Область отображается пустой, если ничего не отсканировано.

(4) Область просмотра

- **Область предварительного просмотра**

Отображение отсканированных изображений. Можно настроить макет, перетаскивая отсканированное изображение, или проверить результаты настройки, выполненной в разделе «Кнопки настроек и управления».

- **Если изображения не сканировались**

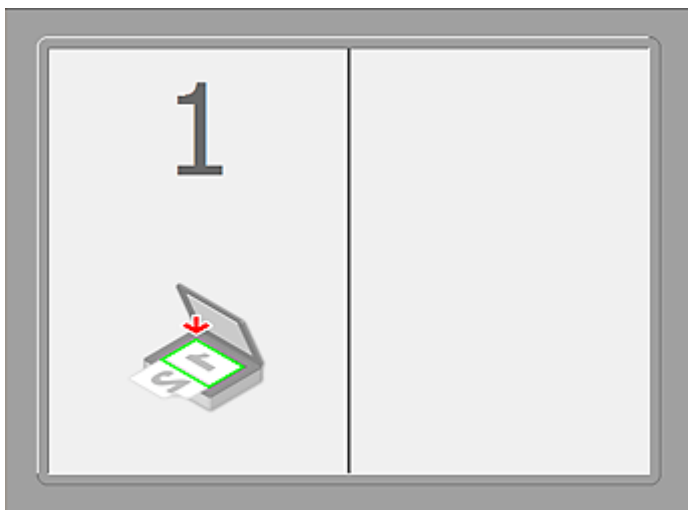

- После сканирования первого исходного документа нажатием кнопки **Запустить сканирование изображения 1 (Start Scanning Image 1)**

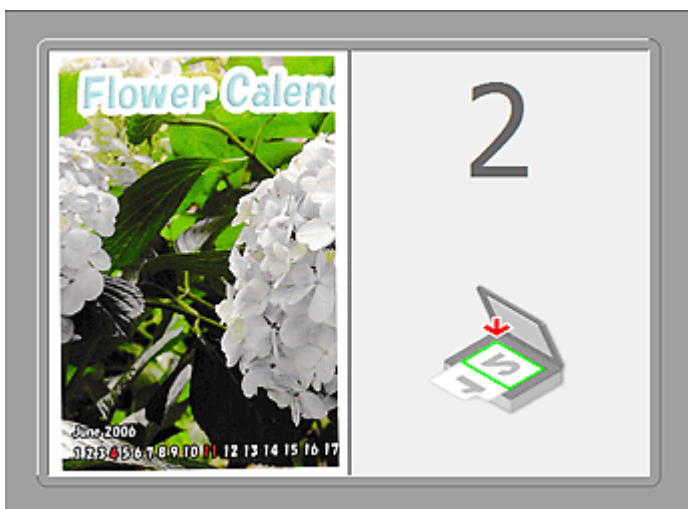

Изображение сканируется в направлении, указанном в пункте **Направление сканирования (Scan Direction)**, а рядом с ним отображается 2.

- После сканирования второго исходного документа нажатием кнопки **Запустить сканирование изображения 2 (Start Scanning Image 2)**



Отображается два отсканированных изображения.

Связанные разделы

- Сканирование исходных документов, превышающих по размеру рабочую поверхность (Совмещение изображений)

[Главная](#) > [Сканирование](#) > [Сканирование с компьютера](#) > [Сканирование с помощью используемой прикладной программы \(ScanGear\)](#)

Сканирование с помощью используемой прикладной программы (ScanGear)

- [Назначение программы ScanGear \(драйвер сканера\)](#)
- [Сканирование с расширенными настройками с помощью программы ScanGear \(драйвер сканера\)](#)
- [Коррекция изображений и настройка цветов с помощью ScanGear \(драйвер сканера\)](#)
- [Экраны программы ScanGear \(драйвер сканера\)](#)
- [Общие замечания \(драйвер сканера\)](#)

[Наверх ▲](#)

Главная > Сканирование > Сканирование с компьютера > Сканирование с помощью используемой прикладной программы (ScanGear) > Назначение программы ScanGear (драйвера сканера)

S900

Назначение программы ScanGear (драйвера сканера)

ScanGear (драйвер сканера) — это программное обеспечение, необходимое для сканирования документов. Оно позволяет задавать формат вывода и выполнять коррекцию изображения при сканировании.

Программу ScanGear можно запустить из программы IJ Scan Utility или My Image Garden. Также ее можно запустить из других приложений, совместимых со стандартным интерфейсом TWAIN. (ScanGear является TWAIN-совместимым драйвером.)

Возможности данного программного обеспечения

Данное программное обеспечение позволяет просматривать предварительное отсканированное изображения или задавать тип документа, формат вывода и т.д. при сканировании документов. Эта программа удобна, если требуется произвести сканирование в особом цветовом тоне, поскольку позволяет выполнять различного рода коррекцию, а также настраивать яркость, контрастность и другие параметры.

Окна

Предусмотрены два режима: основной и расширенный.

Переключение режимов производится посредством выбора вкладки в верхней правой части окна.

Примечание.

- ScanGear запускается в последнем использованном режиме.
- При переключении режимов параметры не сохраняются.

Основной режим

Используйте вкладку Основной режим (Basic Mode) для удобного сканирования в три простых этапа, отображаемых на экране (**1** , **2** и **3**).

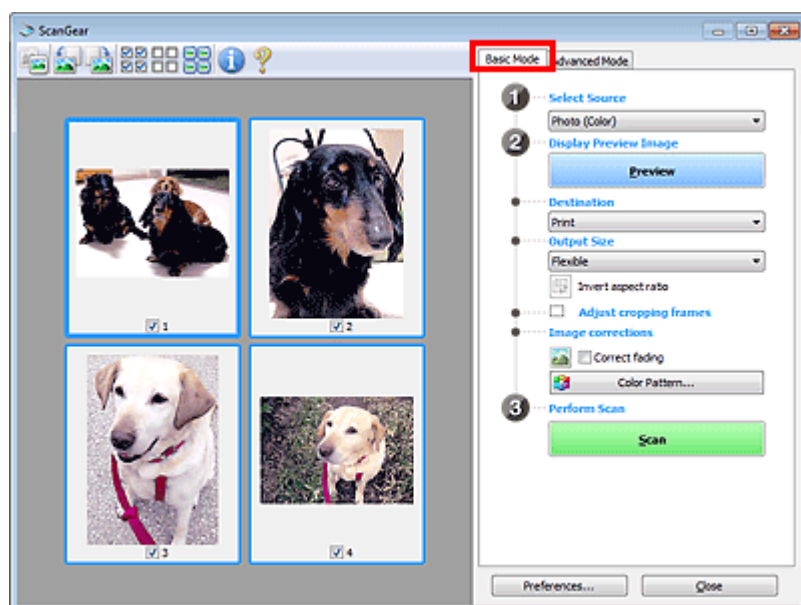

Расширенный режим

Используйте вкладку Расш. режим (Advanced Mode) для указания цветового режима, разрешения вывода, яркости изображения, цветового тона и других параметров во время сканирования.

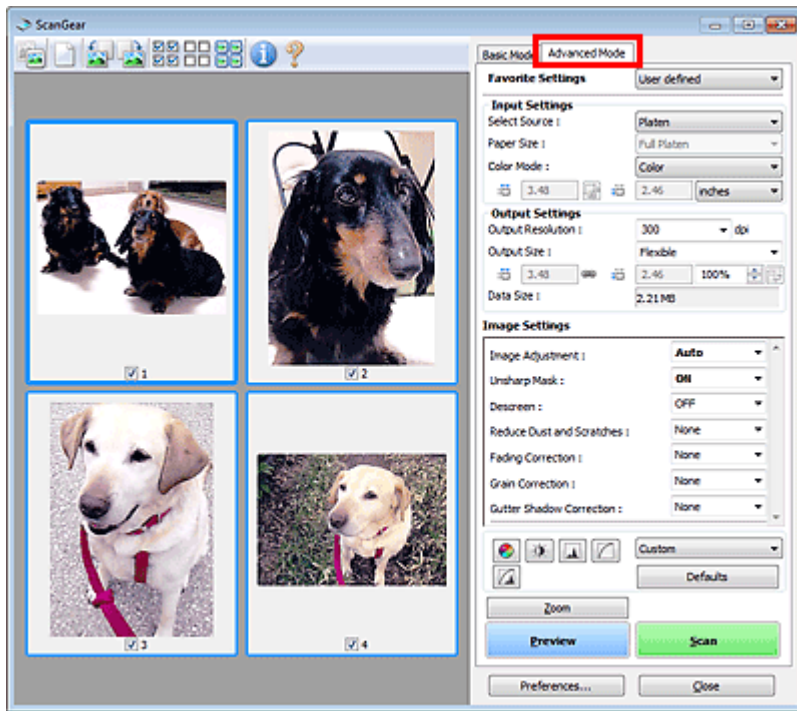

Наверх ▲

Главная > Сканирование > Сканирование с компьютера > Сканирование с помощью используемой прикладной программы (ScanGear) > Сканирование с расширенными настройками с помощью программы ScanGear (драйвера сканера)

S901

ScanGear

Сканирование с расширенными настройками с помощью программы ScanGear (драйвера сканера)

- **Запуск программы ScanGear (драйвер сканера)**
 - ➔ Запуск программы ScanGear (драйвера сканера)
- **Сканирование документов после простой коррекции изображения**
 - ➔ Сканирование в основном режиме
- **Сканирование документов после расширенной коррекции изображений и настройки яркости/цвета**
 - ➔ Сканирование в расширенном режиме
- **Одновременное сканирование нескольких документов после коррекции изображения и настройки цвета**
 - ➔ Сканирование нескольких документов в один прием с помощью программы ScanGear (драйвера сканера)

Наверх ▲

Главная > Сканирование > Сканирование с компьютера > Сканирование с помощью используемой прикладной программы (ScanGear) > Сканирование с расширенными настройками с помощью программы ScanGear (драйвера сканера) > Запуск программы ScanGear (драйвера сканера)

S902



Запуск программы ScanGear (драйвера сканера)

С помощью ScanGear (драйвера сканера) применяйте коррекцию изображений и настройку цвета при сканировании. ScanGear можно запустить из программы My Image Garden или из других приложений.

Примечание.

- Установите сетевое окружение, если используется несколько сканеров или модель, поддерживающая функции сети, или если подключение USB было изменено на сетевое подключение.

➔ [Параметры сетевого сканирования](#)

Запуск из программы My Image Garden

Для запуска ScanGear из программы My Image Garden выполните указанные шаги.

1. Запустите приложение My Image Garden.

Чтобы получить информацию о запуске программы My Image Garden, см. Руководство по My Image Garden.

2. Щелкните значок ScanGear на экране сканирования в программе My Image Garden.

Отобразится экран ScanGear.

Запуск из приложения

Для запуска программы ScanGear из приложения выполните следующие действия (пример).

Порядок действий зависит от того, какое приложение используется. Подробнее см. руководство по работе с приложением.

1. Запустите приложение.

2. В меню приложения выберите устройство.

Примечание.

- Если необходимо подключиться к сети с использованием совместимой с ней модели, выберите ее с помощью значка «Сеть», отображаемого рядом с названием продукта.
-

3. Выберите команду сканирования документа.

Отобразится экран ScanGear.

[Наверх](#) ▲

Главная > Сканирование > Сканирование с компьютера > Сканирование с помощью используемой прикладной программы (ScanGear) > Сканирование с расширенными настройками с помощью программы ScanGear (драйвера сканера) > Сканирование в основном режиме

S903

Сканирование в основном режиме

Используйте вкладку Основной режим (Basic Mode) для удобного сканирования с помощью описанных ниже шагов, отображаемых на экране.

Порядок сканирования нескольких документов за один раз см. в разделе « Сканирование нескольких документов в один прием с помощью программы ScanGear (драйвера сканера) ».

Внимание!

- Правильное сканирование документов указанных ниже типов не всегда возможно. В этом

случае щелкните  (эскиз) на панели инструментов для переключения в режим полного изображения и выполнения сканирования.

- Фотографии на белом фоне
 - Документы, напечатанные на белой бумаге, рукописный текст, визитные карточки и т. д.
 - Тонкие документы
 - Толстые документы
- Правильное сканирование документов указанных ниже типов не всегда возможно.
 - Документы со сторонами меньше 3 см (1,2 дюйма)
 - Фотографии с фигурной обрезкой

1. Поместите документ на рабочую поверхность, затем запустите программу ScanGear (драйвер сканера).

- ➔ Размещение исходных документов (при сканировании с компьютера)
- ➔ Запуск программы ScanGear (драйвера сканера)

2. Задайте значение параметра Выбор источника (Select Source) в соответствии с документом, помещенным на планшет.

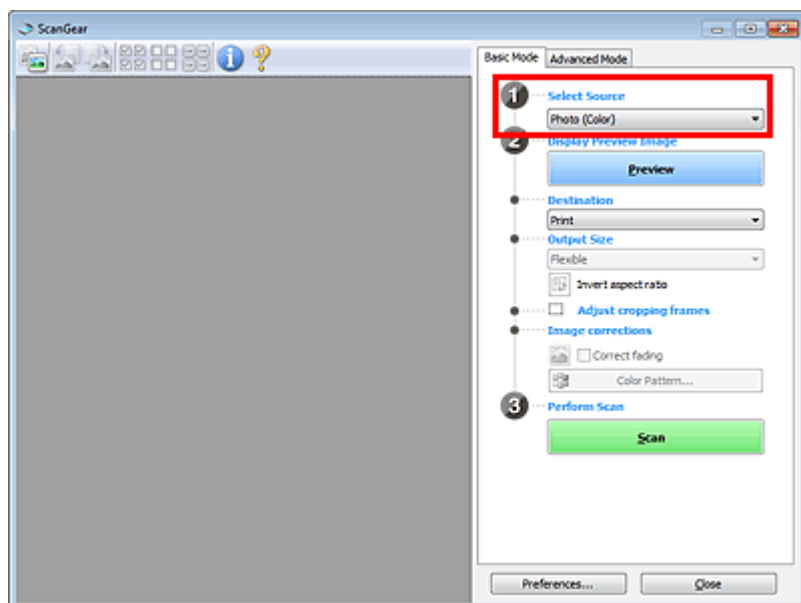

Примечание.

- Для сканирования журналов, содержащих цветные фотографии, выберите значение Журнал (цветной) (Magazine (Color)).

3. Нажмите кнопку Просмотр (Preview).

Предварительное изображение появится в области предварительного просмотра.

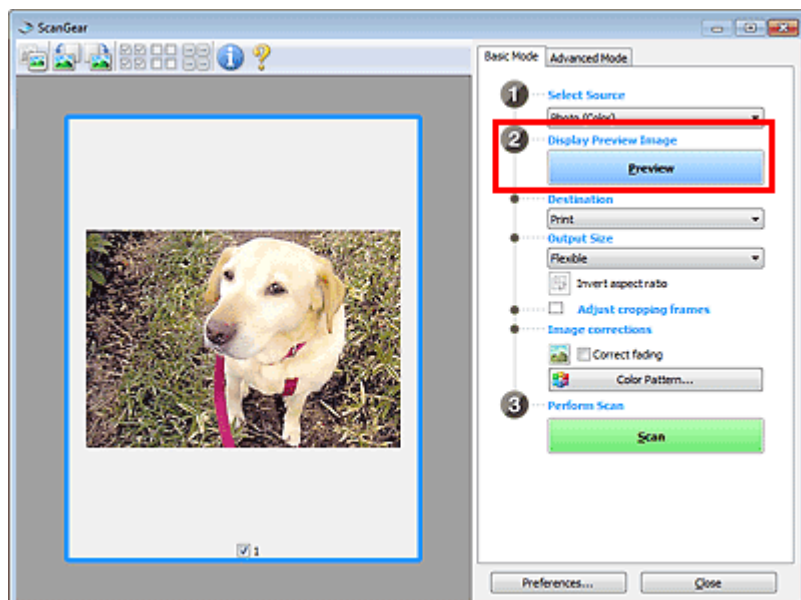

Примечание.

- Цвета настраиваются в соответствии с видом документа, выбранным в списке Выбор источника (Select Source).

4. Укажите Место назначения (Destination).

5. Установите нужный Формат вывода (Output Size).

Параметры формата вывода варьируются в зависимости от значения параметра Место назначения (Destination).

6. Настройте нужную рамку обрезки (область сканирования).

Настройте размер и положение рамки обрезки на предварительном изображении.

➔ [Настройка рамок обрезки](#)

7. Настройте должным образом параметры в группе Коррекция изображения (Image corrections).

8. Нажмите кнопку Сканировать (Scan).

Начинается сканирование.

Примечание.

- Нажав кнопку  (Информация), можно открыть диалоговое окно, позволяющее проверить текущие параметры сканирования (вид документа и т. д.).
- Действия программы ScanGear, выполняемые по окончании сканирования, можно задать с помощью параметров Состояние окна ScanGear после сканирования (Status of ScanGear dialog after scanning) на вкладке Сканировать (Scan) диалогового окна Настройка (Preferences).

➔ [Вкладка Сканировать](#)

Связанные разделы

- [Вкладка Основной режим](#)

Главная > Сканирование > Сканирование с компьютера > Сканирование с помощью используемой прикладной программы (ScanGear) > Сканирование с расширенными настройками с помощью программы ScanGear (драйвера сканера) > Сканирование в расширенном режиме

S904

Сканирование в расширенном режиме

Используйте вкладку Расш. режим (Advanced Mode) для указания режима цветности, разрешения вывода, яркости изображения, цветового тона и других параметров во время сканирования.

Порядок сканирования нескольких документов за один раз см. в разделе « Сканирование нескольких документов в один прием с помощью программы ScanGear (драйвера сканера) ».

Внимание!

- Правильное сканирование документов указанных ниже типов не всегда возможно. В этом случае щелкните  (эскиз) на панели инструментов для переключения в режим полного изображения и выполнения сканирования.
 - Фотографии на белом фоне
 - Документы, напечатанные на белой бумаге, рукописный текст, визитные карточки и т. д.
 - Тонкие документы
 - Толстые документы
- Правильное сканирование документов указанных ниже типов не всегда возможно.
 - Документы со сторонами меньше 3 см (1,2 дюйма)
 - Фотографии с фигурной обрезкой

1. Поместите документ на рабочую поверхность, затем запустите программу ScanGear (драйвер сканера).

- ➔ Размещение исходных документов (при сканировании с компьютера)
- ➔ Запуск программы ScanGear (драйвера сканера)

2. Щелкните вкладку Расш. режим (Advanced Mode).

Вкладка позволяет перейти в Расш. режим (Advanced Mode).

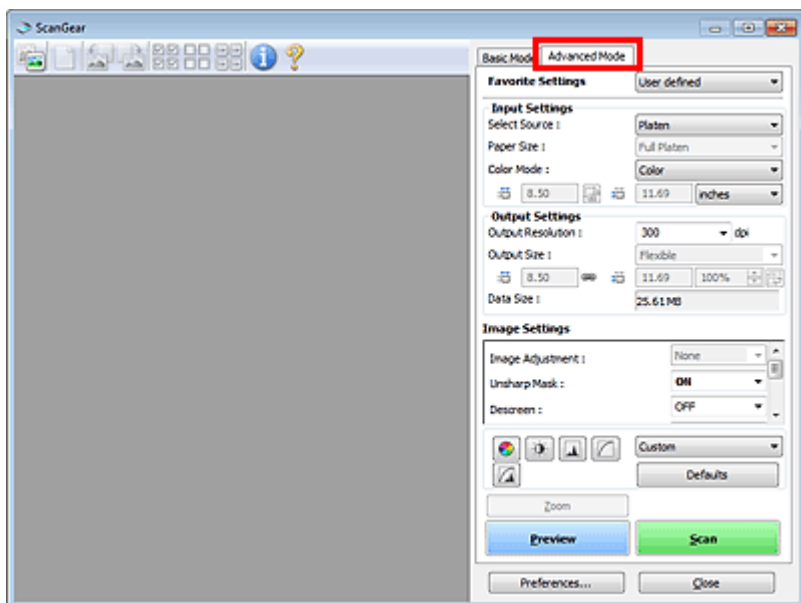

Примечание.

- При переключении режимов параметры не сохраняются.

3. Укажите значение параметра Настройка ввода (Input Settings) в соответствии с видом документа или целью.

➔ Настройка ввода

4. Нажмите кнопку Просмотр (Preview).

Предварительное изображение появится в области предварительного просмотра.

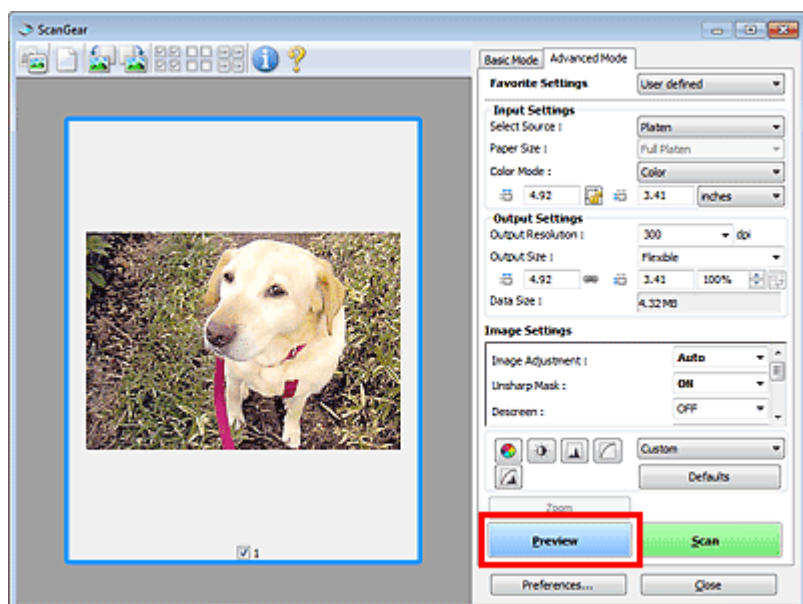

5. Задайте Настройки вывода (Output Settings).

➔ Настройки вывода

6. Настройте рамку обрезки (область сканирования), откорректируйте изображение и настройте цвета по своему усмотрению.

➔ Настройка рамок обрезки

➔ Параметры изображения

➔ Кнопки настройки цветов

7. Нажмите кнопку Сканировать (Scan).

Начинается сканирование.

Примечание.

- Нажав кнопку  (Информация), можно открыть диалоговое окно, позволяющее проверить текущие параметры сканирования (вид документа и т. д.).
- Действия программы ScanGear, выполняемые по окончании сканирования, можно задать с помощью параметров Состояние окна ScanGear после сканирования (Status of ScanGear dialog after scanning) на вкладке Сканировать (Scan) диалогового окна Настройка (Preferences).

➔ Вкладка Сканировать

Связанные разделы

● Вкладка Расш. режим

Наверх ▲

Главная > Сканирование > Сканирование с компьютера > Сканирование с помощью используемой прикладной программы (ScanGear) > Сканирование с расширенными настройками с помощью программы ScanGear (драйвера сканера) > Сканирование нескольких документов в один прием с помощью программы ScanGear (драйвера сканера)

S907



Сканирование нескольких документов в один прием с помощью программы ScanGear (драйвера сканера)

С помощью вкладок Основной режим (Basic Mode) и Расш. режим (Advanced Mode) можно выполнять одновременное сканирование двух или нескольких фотографий (небольших документов), помещенных на рабочую поверхность.

В этом разделе объясняется, как выполнять сканирование нескольких документов с помощью вкладки Основной режим (Basic Mode).

Внимание!

- Чтобы одновременно отсканировать несколько документов как одно изображение, выполняйте сканирование в режиме полного изображения.
- Документы следующих типов могут обрезаться неправильно. В этом случае настройте рамки обрезки (области сканирования) в режиме полного изображения и выполните сканирование.
 - Фотографии на белом фоне
 - Документы, напечатанные на белой бумаге, рукописный текст, визитные карточки и т. д.
 - Тонкие документы
 - Толстые документы
- ➔ Сканирование нескольких документов в режиме полного изображения
- Правильное сканирование документов следующих типов невозможно.
 - Документы со сторонами меньше 3 см (1,2 дюйма)
 - Фотографии с фигурной обрезкой

Примечание.

- На вкладке Расш. режим (Advanced Mode) можно также выполнить одновременное сканирование нескольких документов. Используйте вкладку Расш. режим (Advanced Mode) для настройки дополнительных параметров сканирования, таких как цветной режим, разрешение вывода, яркость изображения и цветовой тон.
- Подробные сведения об использовании вкладок Основной режим (Basic Mode) и Расш. режим (Advanced Mode) см. ниже в соответствующих разделах.
 - ➔ Вкладка Основной режим
 - ➔ Вкладка Расш. режим

1. Поместите документ на рабочую поверхность, затем запустите программу ScanGear (драйвер сканера).
 - ➔ Размещение исходных документов (при сканировании с компьютера)
 - ➔ Запуск программы ScanGear (драйвера сканера)
2. Задайте значение параметра Выбор источника (Select Source) в соответствии с документом, помещенным на планшет.

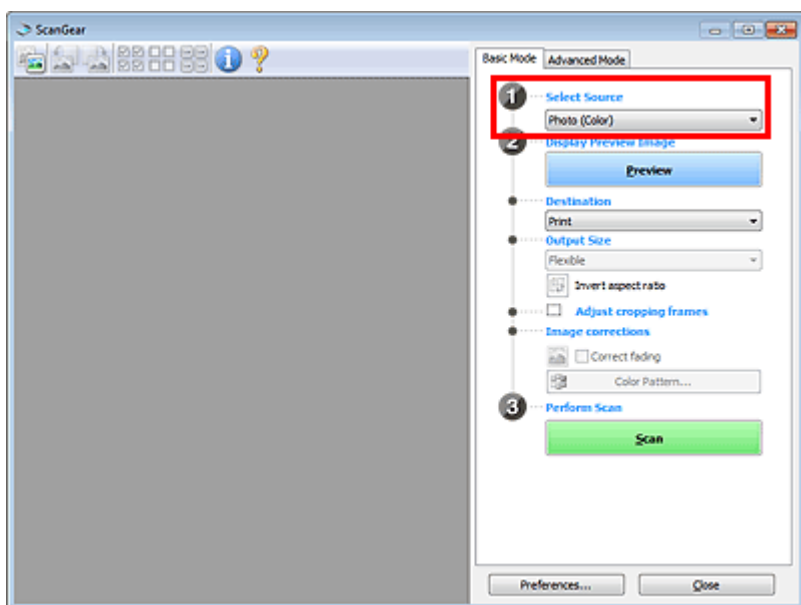

3. Нажмите кнопку Просмотр (Preview).

Эскизы предварительных изображений появятся в области предварительного просмотра. Рамки обрезки устанавливаются автоматически в соответствии с размером документа.

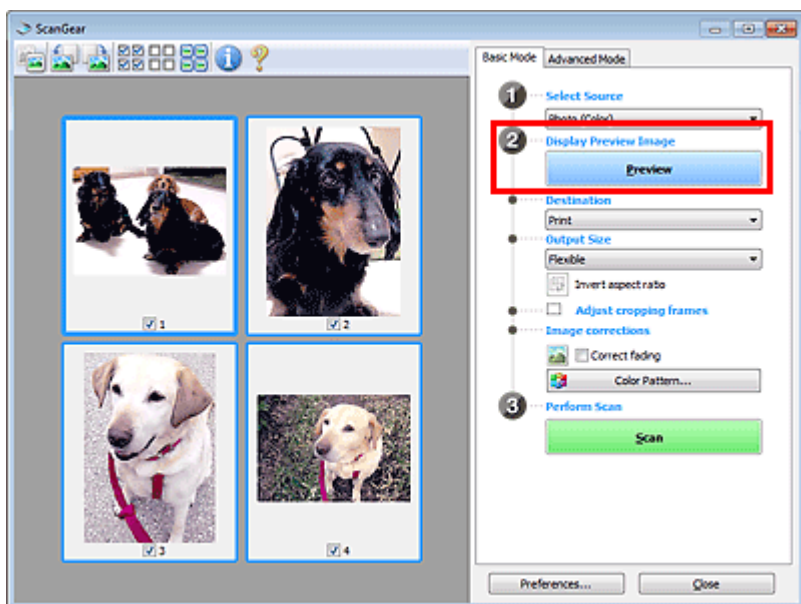

4. Укажите Место назначения (Destination).

5. Установите нужный Формат вывода (Output Size).

6. Настройте нужную рамку обрезки и выберите Коррекция изображения (Image corrections).

Примечание.

- Каждое изображение можно корректировать отдельно. Выберите кадр, который требуется скорректировать.
 - В режиме эскизов можно создать только одну рамку обрезки для каждого изображения. Чтобы создать одновременно несколько рамок обрезки в одном изображении, выполняйте сканирование в режиме полного изображения.
- ➔ Сканирование нескольких документов в режиме полного изображения

7. Выберите изображения, которые требуется отсканировать.

Установите флажки рядом с изображениями, которые следует отсканировать.

8. Нажмите кнопку Сканировать (Scan).

Сканирование нескольких документов в режиме полного изображения

Выполните указанные действия, если при предварительном просмотре эскизы отображаются неправильно или если необходимо отсканировать одновременно несколько документов как одно изображение.

Примечание.

- Наклон документов не исправляется в режиме просмотра полного изображения.

1. После предварительного просмотра изображений щелкните  (эскиз) на панели инструментов.

Переключитесь в режим полного изображения.

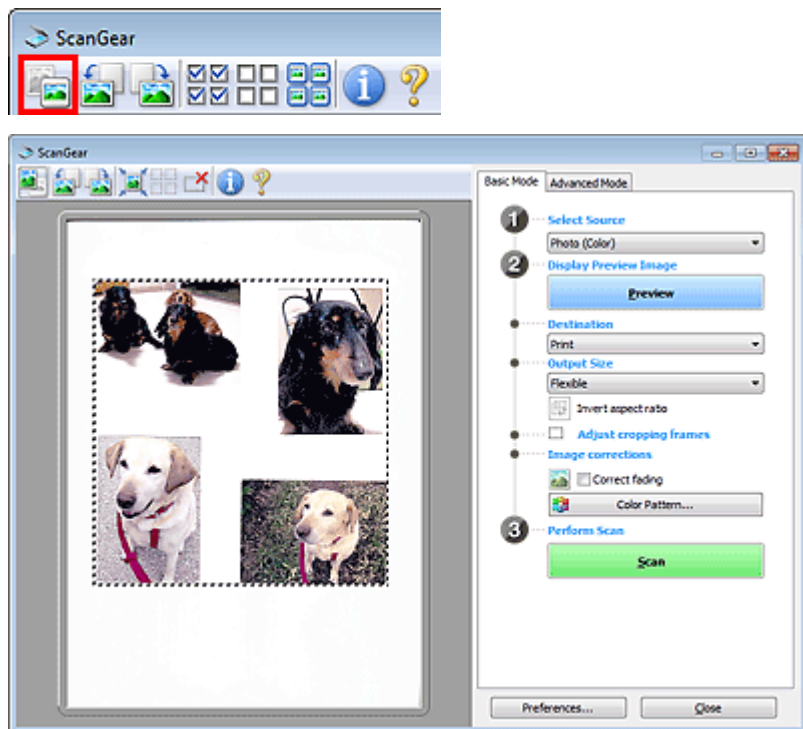

Примечание.

- Если изображение отображается полностью, этот значок заменяется значком  (полное изображение).

2. Укажите Место назначения (Destination).
3. Установите нужный Формат вывода (Output Size).

Параметр Инверсия пропорций (Invert aspect ratio) будет активирован, когда для параметра Формат вывода (Output Size) установлено любое значение, кроме Настраиваемый (Flexible). Нажмите эту кнопку для поворота рамки обрезки. Нажмите еще раз для возврата к исходной ориентации.

4. Настройте рамки обрезки.

Настройте размер и положение рамки обрезки на предварительном изображении. Можно создать также две или несколько рамок обрезки.

Если область не задана, документ сканируется в соответствии с его размером (Автоматическая обрезка). Если область была выбрана, будет отсканирована только часть изображения в пределах выбранной области.

➔ [Настройка рамок обрезки](#)

5. Настройте должным образом параметры в группе Коррекция изображения (Image corrections).

6. Нажмите кнопку Сканировать (Scan).

Сканируются области, обведенные прерывистой линией.

Примечание.

- Действия программы ScanGear, выполняемые по окончании сканирования, можно задать с помощью параметров Состояние окна ScanGear после сканирования (Status of ScanGear dialog after scanning) на вкладке Сканировать (Scan) диалогового окна Настройка (Preferences).

➔ [Вкладка Сканировать](#)

[Наверх ▲](#)

Главная > Сканирование > Сканирование с компьютера > Сканирование с помощью используемой прикладной программы (ScanGear) > Исправление изображений и настройка цветов с помощью программы ScanGear (драйвера сканера)

S908

ScanGear

Исправление изображений и настройка цветов с помощью программы ScanGear (драйвера сканера)

- **Повышение резкости изображений, оказавшихся не в фокусе, устранение пыли и царапин, а также исправление выцветших цветов**
 - ➔ **Корректировка изображений (Скрыть нечеткость, Убрать пыль и царапины, Коррекция выцветания и т.д.)**
- **Предварительный просмотр и изменение цветового тона всего сканируемого изображения**
 - ➔ **Настройка цветов с помощью цветного образца**
- **Повышение яркости цветов, выцветших со временем или вследствие наличия доминирующего оттенка**
 - ➔ **Настройка насыщенности и баланса цвета**
- **Настройка слишком темных, слишком светлых и малоконтрастных изображений**
 - ➔ **Настройка яркости и контрастности**
- **Настройка цветового тона с использованием гистограммы (графика, показывающего распределение яркости)**
 - ➔ **Настройка гистограммы**
- **Настройка яркости изображения с использованием кривой тона (графика, показывающего баланс яркости)**
 - ➔ **Настройка кривой тона**
- **Повышение резкости символов в текстовых документах или уменьшение эффекта просвечивания**
 - ➔ **Настройка порогового значения**

Наверх ▲

Главная > Сканирование > Сканирование с компьютера > Сканирование с помощью используемой прикладной программы (ScanGear) > Исправление изображений и настройка цветов с помощью программы ScanGear (драйвера сканера) > Корректировка изображений (Скрыть нечеткость, Убрать пыль и царапины, Коррекция выцветания и т.д.)

S909

ScanGear

Корректировка изображений (Скрыть нечеткость, Убрать пыль и царапины, Коррекция выцветания и т.д.)

Функции Параметры изображения (Image Settings) на вкладке Расш. режим (Advanced Mode) программы ScanGear (драйвер сканера) позволяют при сканировании изображений выделить контуры объектов, устранить следы пыли и царапины, а также исправить выцветшие цвета.

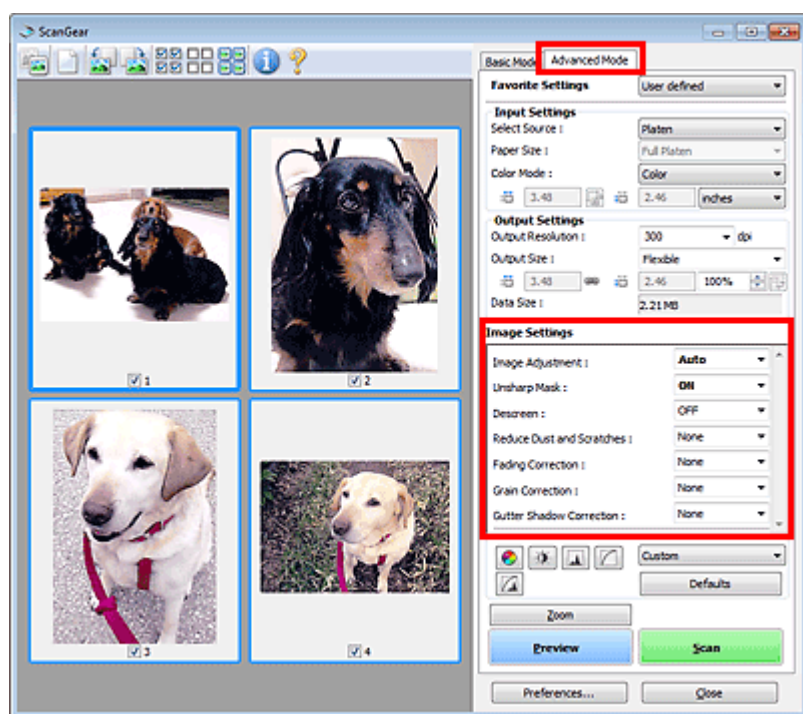

Настраиваемые параметры

Щелкните значок  (стрелка) и выберите элемент в раскрывающемся меню.

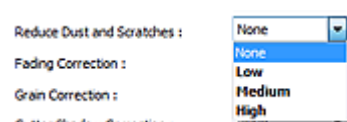

Внимание!

- Не применяйте эти функции к изображениям, не имеющим муара (интерференционных искажений), следов пыли и царапин или выцветших цветов. Это может привести к искажению цветового тона.
- Подробные сведения и меры предосторожности по каждой функции см. в разделе «[Параметры изображения](#)».

Примечание.

- Сведения об открытии вкладки Расш. режим (Advanced Mode) программы ScanGear и последующем сканировании см. в разделе «[Сканирование в расширенном режиме](#)».

Настройка яркости и цветового тона изображения

Задайте для параметра Настройка изображения (Image Adjustment) значение Автоматически (Auto), Фото (Photo), Журнал (Magazine) или Документ (Document), согласно виду документа.

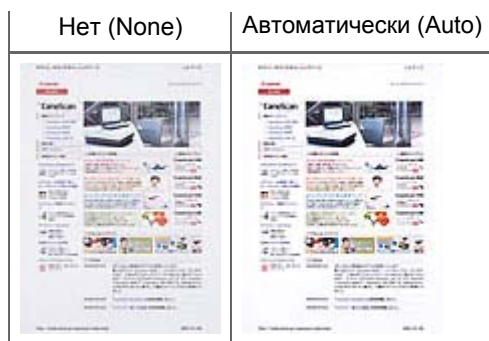

Уменьшение эффекта просвечивания для текстовых документов или ослабление фонового цвета восстановленной бумаги, газет и т. п. при сканировании документов

Установите для параметра Уменьшение просвечивания (Reduce Show-through) значение ВКЛ. (ON).



Функция повышения четкости лиц, оказавшихся немного не в фокусе

Установите для параметра Скрыть нечеткость (Unsharp Mask) значение ВКЛ. (ON).



Устранение градаций и полос

Задайте для параметра Убрать растр (Descreen) значение ВКЛ. (ON).



Примечание.

- При печати фотографий и рисунков изображение формируется из мелких точек. Муар проявляется в виде неравномерных градаций или полос, появляющихся при сканировании фотографий или рисунков, напечатанных мелкими точками. Функция Убрать растр (Descreen) предназначена для устранения эффекта муара.

Уменьшение следов пыли и царапин

Установите для параметра Убрать пыль и царапины (Reduce Dust and Scratches) значение Низкая (Low), Средняя (Medium) или Высокая (High) в соответствии со степенью интенсивности пыли и царапин.





Коррекция фотографий, выцветших со временем или вследствие наличия доминирующего оттенка

Установите для параметра Коррекция выцветания (Fading Correction) значение Низкая (Low), Средняя (Medium) или Высокая (High) в соответствии со степенью выцветания или интенсивности доминирующего оттенка.



Уменьшение зернистости

Установите для параметра Коррекция зернистости (Grain Correction) значение Низкая (Low), Средняя (Medium) или Высокая (High) в соответствии со степенью зернистости.



Коррекция тени, которая появляется между страницами при сканировании раскрытых буклетов

Установите для параметра Корр. тени от перепл. (Gutter Shadow Correction) значение Низкая (Low), Средняя (Medium) или Высокая (High) в соответствии с интенсивностью теней.



Главная > Сканирование > Сканирование с компьютера > Сканирование с помощью используемой прикладной программы (ScanGear) > Исправление изображений и настройка цветов с помощью программы ScanGear (драйвера сканера) > Настройка цветов с помощью цветного образца

S910

ScanGear

Настройка цветов с помощью цветного образца

Можно просмотреть изменения цветов и восстановить естественные цвета с помощью функции цветного образца на вкладке Основной режим (Basic Mode) программы ScanGear (драйвер сканера).

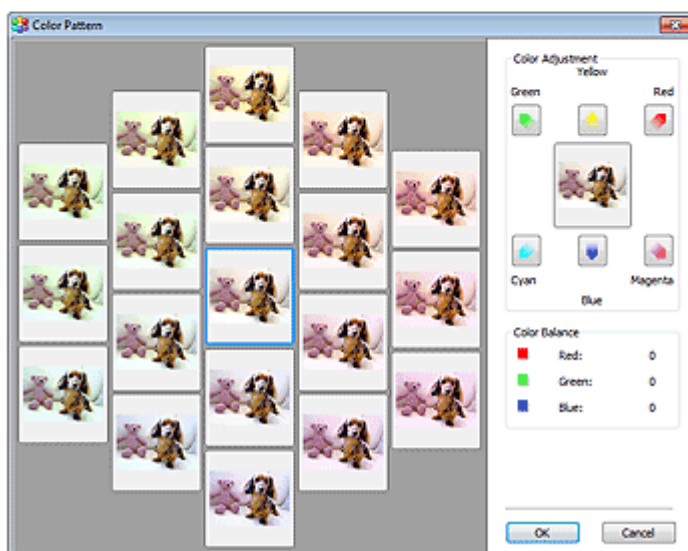
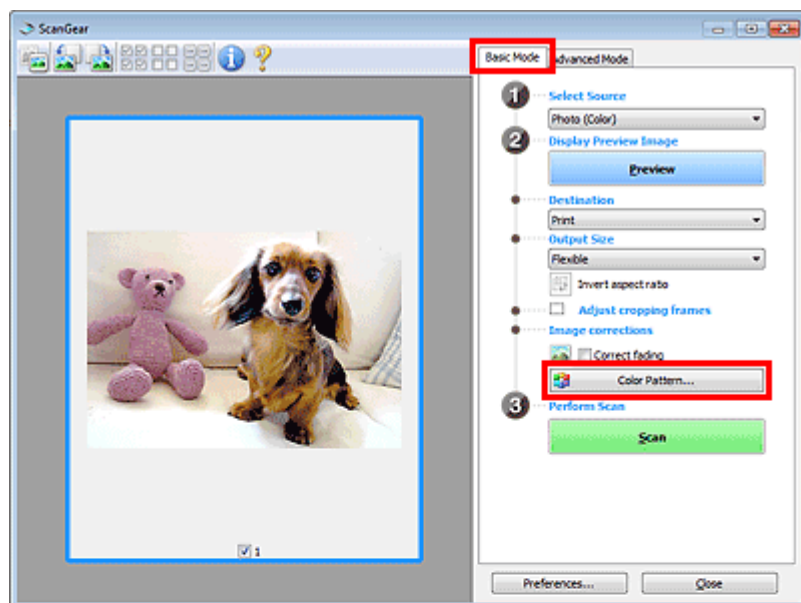

Настройка цветов

Откорректируйте цвета, выцветшие со временем или вследствие наличия доминирующего оттенка. «Доминирующий оттенок» может появиться по причине погодных условий или из-за преобладания насыщенных цветов.

Нажмите на стрелку в группе Настройка цветов (Color Adjustment) для усиления соответствующего цвета.

Голубой и красный, малиновый и зеленый, желтый и синий являются комплиментарными цветовыми парами (каждая пара при смешении образует оттенок серого цвета). Можно воссоздать

естественные цвета путем уменьшения интенсивности доминирующего цвета и усиления комплиментарного цвета.

Рекомендуется найти область изображения, которая должна быть белой, и настроить цвета так, чтобы эта область стала белой.

Изображение для предварительного просмотра появится в центре. По мере изменения цветов цвета изображения для предварительного просмотра также будут меняться.

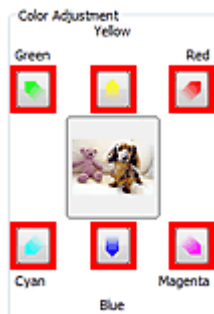

Ниже приведен пример коррекции изображения, окрашенного в голубой цвет.

Поскольку сильно выражены цвета Синий (Blue) и Зеленый (Green), для корректировки используйте стрелки Желтый (Yellow) и Малиновый (Magenta).

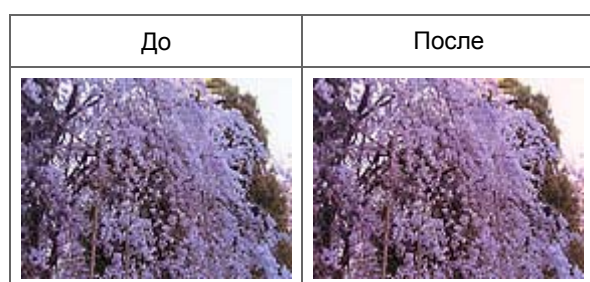

Примечание.

- Настройки цветов применяются только к рамкам обрезки (областям сканирования) или к кадру, выбранному в режиме эскизов. Вы можете выбрать несколько кадров или рамок обрезки, щелкая их при нажатой клавише Ctrl.
- Также можно выбрать цветовой тон из таблицы, отображаемой в окне Цветной образец (Color Pattern) слева.
- Эту функцию можно использовать также для придания изображению определенного тона. Увеличьте интенсивность малинового для придания теплого тона, повысьте уровень синего для придания холодного тона.

Главная > Сканирование > Сканирование с компьютера > Сканирование с помощью используемой прикладной программы (ScanGear) > Исправление изображений и настройка цветов с помощью программы ScanGear (драйвера сканера) > Настройка насыщенности и баланса цвета

S911



Настройка насыщенности и баланса цвета

На вкладке Расш. режим (Advanced Mode) программы ScanGear (драйвер сканера) выберите  (Насыщенность/баланс)

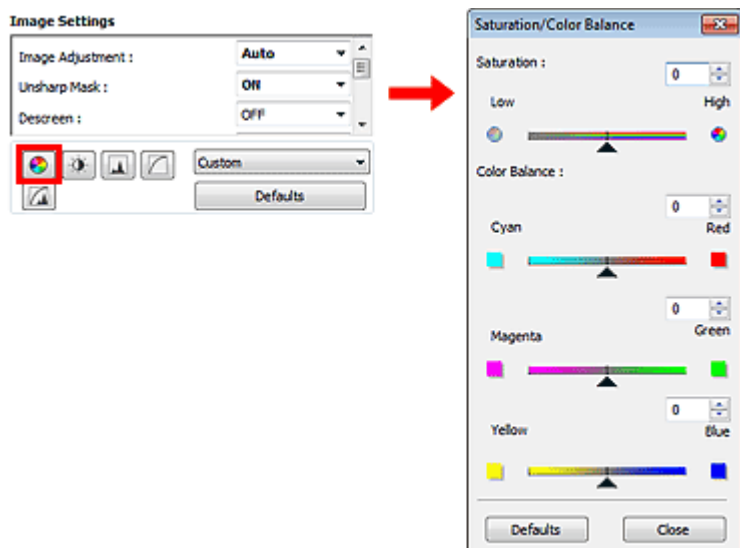

Примечание.

- Нажмите кнопку По умолч. (Defaults) для сброса всех настроек в текущем окне.

Насыщенность

Настройте насыщенность (яркость цветов) изображения. Можно повысить яркость цветов, выцветших со временем, и т. д.

Переместите ▲ (регулятор) параметра Насыщенность (Saturation) влево, чтобы уменьшить насыщенность (сделать изображение темнее), или вправо, чтобы увеличить насыщенность (сделать изображение светлее). Можно также ввести числовое значение (от -127 до 127).

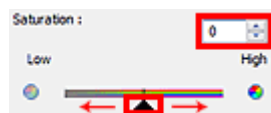

Насыщенность уменьшена	Исходное изображение	Насыщенность увеличена
		

Примечание.

- При чрезмерном увеличении насыщенности естественный цветовой тон исходного изображения может быть утерян.

Баланс цвета

Настройте изображения, имеющие доминирующий оттенок. «Доминирующий оттенок» может появиться по причине погодных условий или из-за преобладания насыщенных цветов.

Перемещайте ▲ (регулятор) параметра Баланс цвета (Color Balance) влево или вправо для повышения интенсивности соответствующего цвета.

Голубой и Красный

Малиновый и Зеленый

Желтый и Синий

Это комплиментарные цветовые пары (каждая пара при смешении образует оттенок серого). Можно воссоздать естественные цвета путем уменьшения интенсивности доминирующего цвета и усиления комплиментарного цвета.

Полностью откорректировать изображение с помощью только одной цветовой пары, как правило, затруднительно. Рекомендуется найти область изображения, которая должна быть белой, и настроить все три цветовые пары так, чтобы эта область стала белой.

Можно также ввести числовое значение (от -127 до 127).

Ниже дан пример изображения, в котором настроена пара «Голубой и Красный».



Увеличена интенсивность голубого	Увеличена интенсивность красного

[Наверх ▲](#)

Главная > Сканирование > Сканирование с компьютера > Сканирование с помощью используемой прикладной программы (ScanGear) > Исправление изображений и настройка цветов с помощью программы ScanGear (драйвера сканера) > Настройка яркости и контрастности

S912

ScanGear



Настройка яркости и контрастности

На вкладке Расш. режим (Advanced Mode) программы ScanGear (драйвер сканера) нажмите

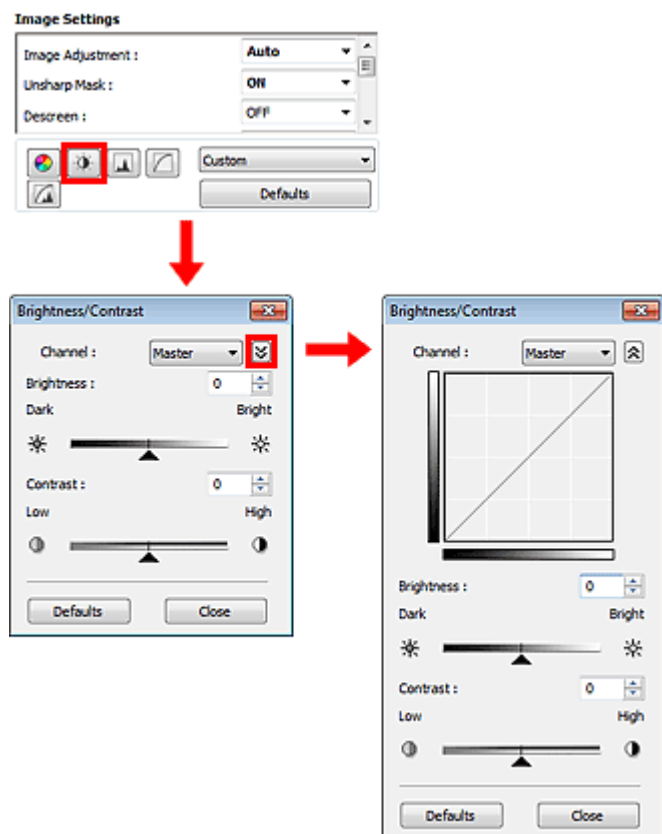
кнопку  (Яркость/контрастность).



Примечание.

- Щелкните  (стрелка вниз) для переключения в подробный режим. Щелкните  (стрелка вверх) для возврата в предыдущий режим.
- Нажмите кнопку По умолч. (Defaults) для сброса всех настроек в текущем окне.

Канал (Channel)

Каждая точка изображения является комбинацией красного, зеленого и синего цветов в различных соотношениях. Эти цвета можно настроить индивидуально, как отдельные «каналы».

- **Общий (Master)**
Совместная настройка красного, зеленого и синего цветов.
- **Красный (Red)**
Настройка красного канала.
- **Зеленый (Green)**
Настройка зеленого канала.
- **Синий (Blue)**
Настройка синего канала.

Примечание.

- Если для параметра Режим цветн. (Color Mode) указано значение Оттенки серого (Grayscale), в пункте Канал (Channel) будет отображаться только значение Оттенки серого (Grayscale).

Яркость

Настройте яркость изображения. Переместите ▲ (регулятор) параметра Яркость (Brightness) влево, чтобы сделать изображение темнее, или вправо, чтобы изображение стало светлее. Можно также ввести числовое значение (от -127 до 127).



Примечание.

- Светлые участки изображения могут быть потеряны, если сделать изображение слишком ярким. Если чрезмерно затемнить изображение, могут быть потеряны темные участки.

Контрастность

«Контрастность» является показателем различия между яркими и темными участками изображения. Повышение контрастности увеличивает эту разность, поэтому изображение становится более четким. Снижение контрастности уменьшает эту разность, поэтому изображение становится менее четким.

Переместите ▲ (регулятор) параметра Контрастность (Contrast) влево, чтобы снизить, или вправо, чтобы повысить контрастность изображения. Можно также ввести числовое значение (от -127 до 127).

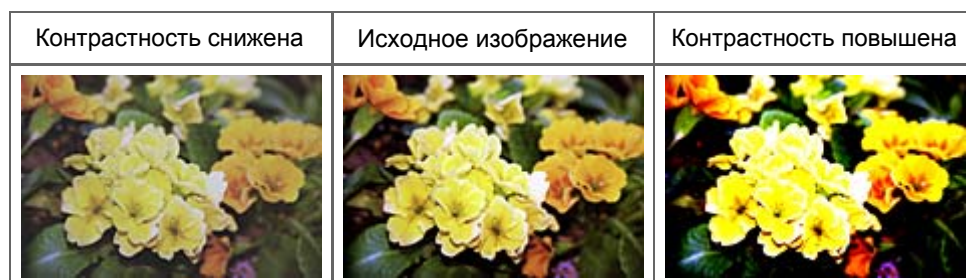

Примечание.

- Увеличение контрастности эффективно для придания нерезким изображениям ощущения объемности. Однако наиболее освещенные и затемненные участки изображения могут быть потеряны, если повысить контрастность чрезмерно.

Главная > Сканирование > Сканирование с компьютера > Сканирование с помощью используемой прикладной программы (ScanGear) > Исправление изображений и настройка цветов с помощью программы ScanGear (драйвера сканера) > Настройка гистограммы

S913

ScanGear

Настройка гистограммы

На вкладке Расш. режим (Advanced Mode) программы ScanGear (драйвер сканера) нажмите

кнопку  (Гистограмма).

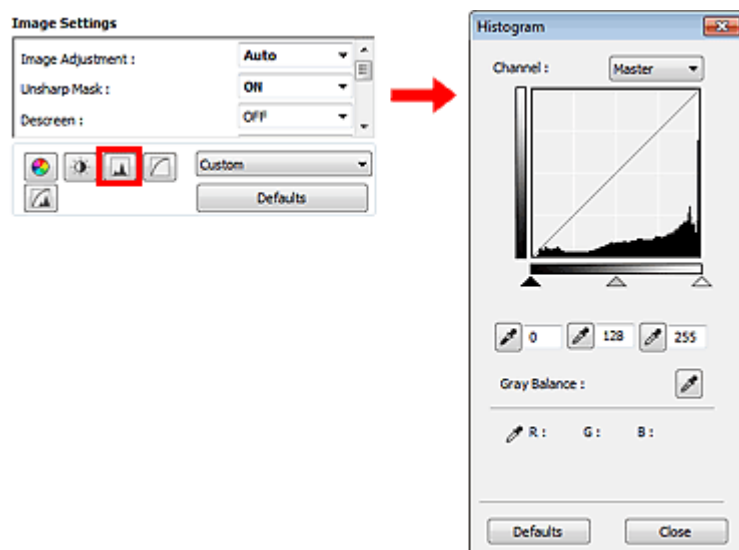

Примечание.

- Нажмите кнопку По умолч. (Defaults) для сброса всех настроек в текущем окне.

Канал (Channel)

Каждая точка изображения является комбинацией красного, зеленого и синего цветов в различных соотношениях. Эти цвета можно настроить индивидуально, как отдельные «каналы».

- **Общий (Master)**
Совместная настройка красного, зеленого и синего цветов.
- **Красный (Red)**
Настройка красного канала.
- **Зеленый (Green)**
Настройка зеленого канала.
- **Синий (Blue)**
Настройка синего канала.

Примечание.

- Если для параметра Режим цветн. (Color Mode) указано значение Оттенки серого (Grayscale), в пункте Канал (Channel) будет отображаться только значение Оттенки серого (Grayscale).

Чтение гистограмм

Можно просмотреть гистограмму заданной области для каждого канала Канал (Channel). Чем выше пиковое значение гистограммы, тем большее количество данных имеет этот уровень.



(1) Яркая область	(2) Темная область	(3) Полное изображение
Больше данных приходится на сторону светов.	Больше данных приходится на сторону теней.	Широкое распределение данных между светом и тенью.

Настройка гистограмм (с использованием регулятора)

Выберите Канал (Channel) и переместите ▲ (регулятор черной точки) или △ (регулятор белой точки), чтобы задать уровень для тени или света.

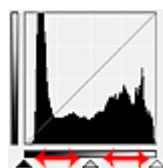

- Все участки слева от ▲ (регулятор черной точки) станут черными (уровень 0).
- Участки, расположенные в районе △ (регулятора средней точки), получают оттенок, расположенный точно посередине между черной и белой точками.
- Все участки справа от △ (регулятора белой точки) станут белыми (уровень 255).

Если значение параметра Настройка изображения (Image Adjustment) не установлено на Нет (None), то настройки, показанные ниже, выполняются автоматически.

Перемещение регуляторов черной и белой точек

Для настройки яркости перемещайте регуляторы черной и белой точек.

Изображения, большая часть данных в которых приходится на светлые участки

Переместите регулятор черной точки по направлению к светлым участкам.

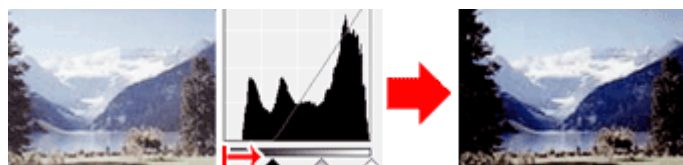

Изображения, большая часть данных в которых приходится на тени

Переместите регулятор белой точки по направлению к теням.

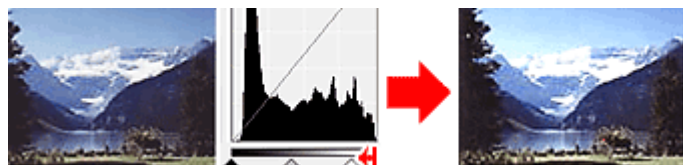

Изображения с широким распределением данных

Переместите регулятор черной точки по направлению к светлым участкам, регулятор белой точки — к теням.

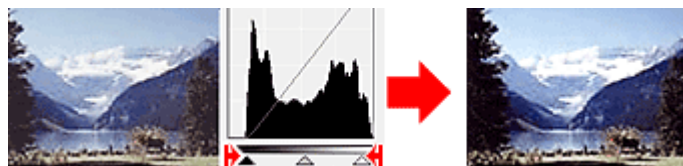

Перемещение регулятора средней точки

Переместите регулятор средней точки, чтобы задать уровень для середины тонового диапазона.

Изображения, большая часть данных в которых приходится на светлые участки

Переместите регулятор средней точки по направлению к светлым участкам.

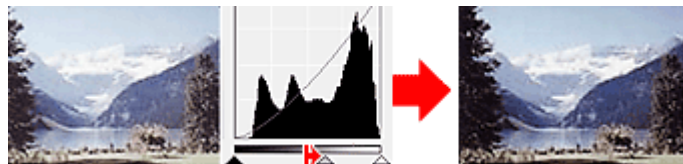

Изображения, большая часть данных в которых приходится на тени

Переместите регулятор средней точки по направлению к теням.

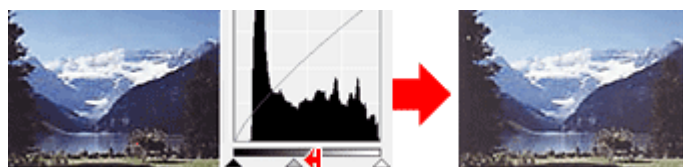

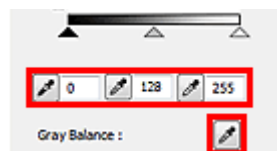

Настройка гистограмм (с использованием пипеток)

Если выбрать Канал (Channel) и щелкнуть пипетку для черной, средней или белой точки, указатель мыши на предварительном изображении примет форму пипетки. Чтобы изменить настройку, щелкните пипетку, отображаемую под гистограммой.



- Точка, указанная с помощью  (пипетки для черной точки), станет самой темной точкой. Можно также ввести числовое значение (от 0 до 245).

- Точка, указанная с помощью  (пипетки для средней точки), станет средней точкой тонового диапазона. Можно также ввести числовое значение (от 5 до 250).

- Точка, указанная с помощью  (пипетки для белой точки), станет самой светлой точкой. Можно также ввести числовое значение (от 10 до 255).

- Щелкните  (пипетка) для параметра Баланс серого (Gray Balance) и щелкните участок предварительного изображения, цвет которого необходимо настроить.

Выбранная точка становится ахроматической опорной точкой, а оставшаяся часть изображения настраивается соответственно. Например, если снег на фотографии имеет синеватый оттенок, щелкните по синеватому участку, чтобы изменить все изображение и восстановить естественные цвета.

Главная > Сканирование > Сканирование с компьютера > Сканирование с помощью используемой прикладной программы (ScanGear) > Исправление изображений и настройка цветов с помощью программы ScanGear (драйвера сканера) > Настройка кривой тона

S914

ScanGear

Настройка кривой тона

На вкладке Расш. режим (Advanced Mode) программы ScanGear (драйвер сканера) нажмите

кнопку  (Настройки кривой тона).

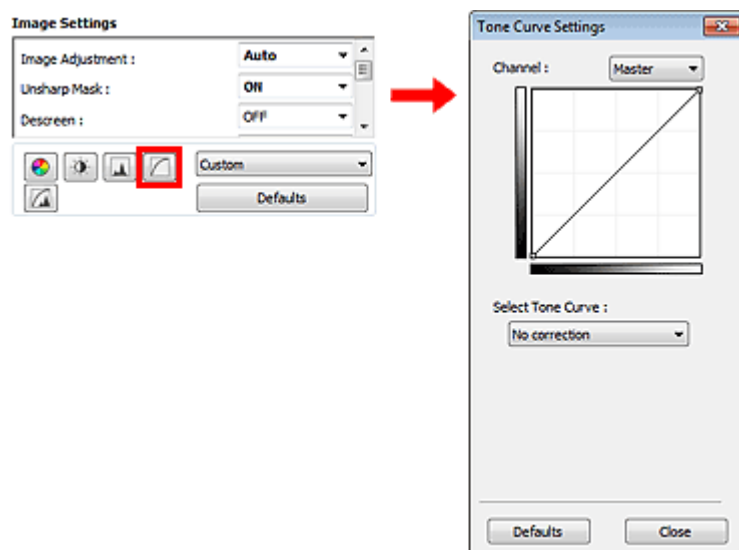

Примечание.

- Нажмите кнопку По умолч. (Defaults) для сброса всех настроек в текущем окне.

Канал (Channel)

Каждая точка изображения является комбинацией красного, зеленого и синего цветов в различных соотношениях. Эти цвета можно настроить индивидуально, как отдельные «каналы».

- **Общий (Master)**
Совместная настройка красного, зеленого и синего цветов.
- **Красный (Red)**
Настройка красного канала.
- **Зеленый (Green)**
Настройка зеленого канала.
- **Синий (Blue)**
Настройка синего канала.

Примечание.

- Если для параметра Режим цветн. (Color Mode) указано значение Оттенки серого (Grayscale), в пункте Канал (Channel) будет отображаться только значение Оттенки серого (Grayscale).

Чтение кривых тона

При использовании программы ScanGear отсканированные изображения, полученные со сканера, являются входными данными, а изображения на экране монитора — выходными. «Кривая тона» показывает баланс тона входных и выходных данных для каждого значения параметра Канал (Channel).

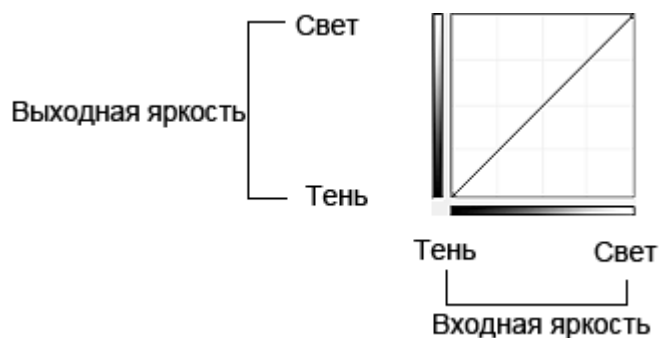

Настройка кривой тона

В окне Выбор кривой тона (Select Tone Curve) выберите кривую тона Без коррекции (No correction), Передержка (Overexposure), Недодержка (Underexposure), Высокий контраст (High contrast), Обращение негатив/позитив (Reverse the negative/positive image) или Правка специальной кривой (Edit custom curve).

Без коррекции (No correction) (нет изменений)

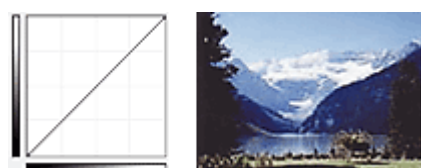

Передержка (Overexposure) (выпуклая кривая)

Входные данные средних тонов растянуты по направлению к светлым участкам на выходе, в результате чего при просмотре на мониторе изображение получается более светлым.



Недодержка (Underexposure) (вогнутая кривая)

Входные данные средних тонов растянуты по направлению к теням на выходе, в результате чего при просмотре на мониторе изображение получается более темным.

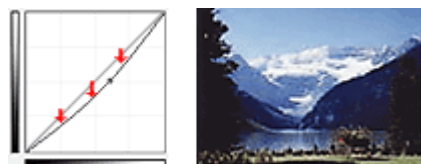

Высокий контраст (High contrast) (S-образная кривая)

Входная интенсивность светлых участков и теней повышена, вследствие чего изображение получается высококонтрастным.

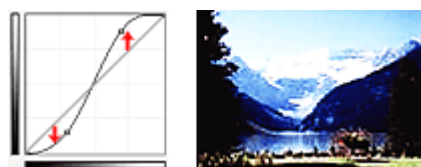

Обращение негатив/позитив (Reverse the negative/positive image) (нисходящая наклонная линия)

Стороны входа и выхода изменены на противоположные, что в результате дает инвертированное изображение.

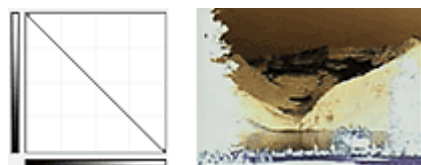

Правка специальной кривой (Edit custom curve)

Можно перемещать отдельные точки кривой тона для настройки яркости соответствующих участков изображения.

[Наверх ▲](#)

Главная > Сканирование > Сканирование с компьютера > Сканирование с помощью используемой прикладной программы (ScanGear) > Исправление изображений и настройка цветов с помощью программы ScanGear (драйвера сканера) > Настройка порогового значения

S915

ScanGear

Настройка порогового значения

Яркость цветных и полутоновых изображений выражается значением в диапазоне от 0 до 255. Однако при создании черно-белых изображений все цвета преобразуются в черный (0) или белый (255) цвет. «Пороговое» значение является пограничным значением, разделяющим черный и белый цвета. Задавая пороговый уровень, можно сделать текст в документе более отчетливым либо устранить изображение, просвечивающее сквозь бумагу в газетах.

Эта функция доступна, если в списке Режим цветн. (Color Mode) выбрано значение Черно-белое (Black and White).

На вкладке Расш. режим (Advanced Mode) программы ScanGear (драйвер сканера) нажмите

кнопку  (Порог).

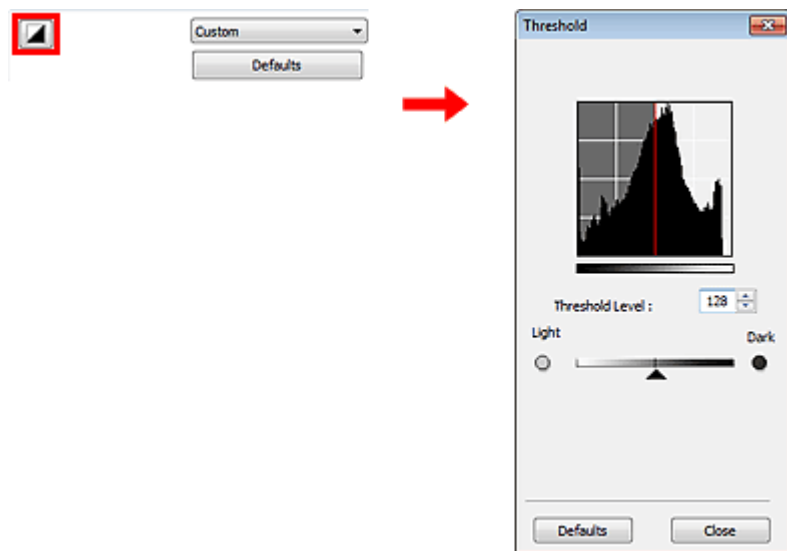

Примечание.

- Нажмите кнопку По умолч. (Defaults) для сброса всех настроек в текущем окне.

Настройка порогового значения

Переместите  (регулятор) вправо, чтобы повысить пороговое значение и тем самым увеличить черные участки. Переместите регулятор влево для того, чтобы уменьшить пороговое значение и, следовательно, увеличить белые области изображения. Можно также ввести числовое значение (от 0 до 255).



Наверх 

Главная > Сканирование > Сканирование с компьютера > Сканирование с помощью используемой прикладной программы (ScanGear) > Окна программы ScanGear (драйвера сканера)

S923



Окна программы ScanGear (драйвера сканера)

➡ Вкладка Основной режим

➡ Вкладка Расш. режим

- Настройка ввода
- Настройки вывода
- Параметры изображения
- Кнопки настройки цветов

➡ Диалоговое окно Настройка

- Вкладка Сканер
- Вкладка Просмотр
- Вкладка Сканировать
- Вкладка Параметры цвета

Наверх ▲

Главная > Сканирование > Сканирование с компьютера > Сканирование с помощью используемой прикладной программы (ScanGear) > Окна программы ScanGear (драйвера сканера) > Вкладка Основной режим

S924



Вкладка Основной режим

Этот режим предназначен для простого сканирования путем выполнения несложных действий. В этом разделе описаны параметры и функции, доступные на вкладке Основной режим (Basic Mode).

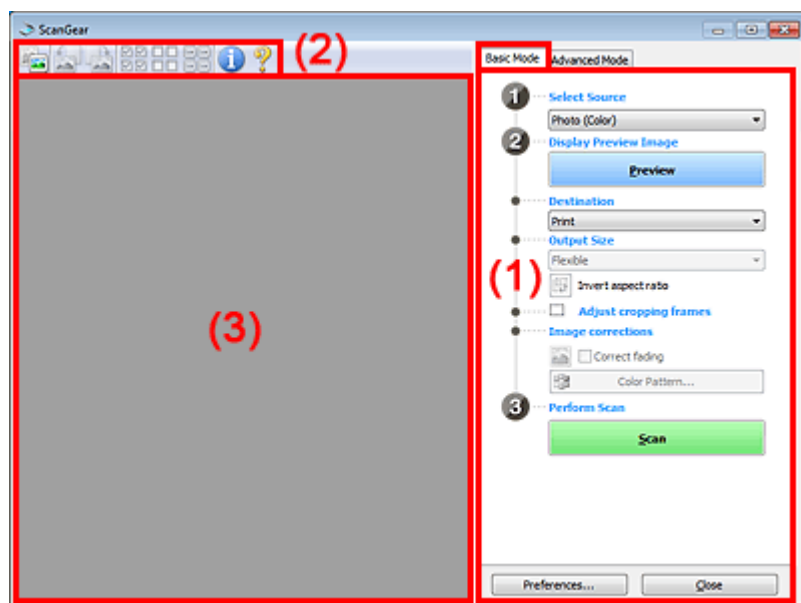

- (1) Кнопки настроек и управления
- (2) Панель инструментов
- (3) Область предварительного просмотра

Примечание.

- Отображаемые параметры могут быть различны в зависимости от вида документа и режима просмотра.

(1) Кнопки настроек и управления

- **Выбор источника (Select Source)**
 - **Фото (цветной) (Photo (Color))**
Сканирование цветных фотографий.
 - **Журнал (цветной) (Magazine (Color))**
Сканирование цветных журналов.
 - **Документ (цветной) (Document (Color))**
Цветное сканирование документов.
 - **Документ (оттенки серого) (Document (Grayscale))**
Сканирование документов в черно-белом режиме.

Примечание.

- При выборе типа документа активируется функция скрытия нечеткости. Также будет активирована функция настройки изображения, с помощью которой выполняется настройка изображений на основе типа документа.
- Если выбрать значение Журнал (цветной) (Magazine (Color)), будет задействована функция «Убрать растр».

- **Предв. просмотр изображений (Display Preview Image)**

- **Просмотр (Preview)**

Выполнение пробного сканирования.

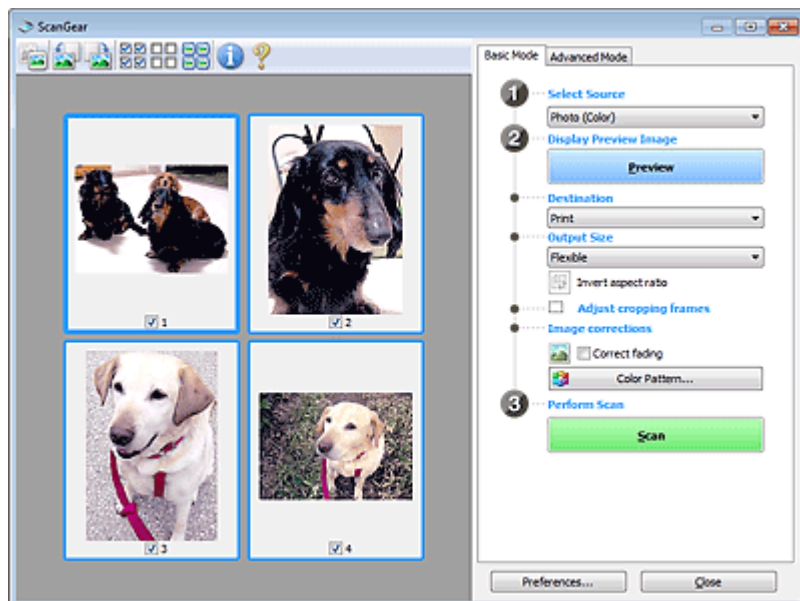

Примечание.

- При первом использовании устройства функция калибровки сканера запустится автоматически. Подождите, пока появится предварительное изображение.

- **Место назначения (Destination)**

Выберите назначение отсканированного изображения.

- **Печать (Print)**

Выберите это значение, чтобы напечатать отсканированное изображение на принтере.

- **Отображение изображения (Image display)**

Выберите это значение для просмотра отсканированного изображения на мониторе.

- **OCR**

Выберите это значение для работы с отсканированным изображением в программе OCR. «Программы OCR» преобразуют текст, отсканированный как изображение, в текстовые данные, которые можно редактировать в текстовых редакторах и других программах.

- **Формат вывода (Output Size)**

Выберите выходной формат.

Параметры формата вывода варьируются в зависимости от значения параметра Место назначения (Destination).

- **Настраиваемый (Flexible)**

Позволяет произвольно настраивать рамки обрезки (области сканирования).

В режиме эскиза

Для отображения рамки обрезки перетащите указатель мыши на эскиз. Если рамка обрезки показана на экране, будет отсканирована часть изображения, ограниченная рамкой. Если рамка обрезки не отображается, каждая рамка сканируется как отдельное изображение.

В режиме полного изображения

Если рамка обрезки не отображается, будет отсканирована вся область предварительного просмотра. Если рамка обрезки показана на экране, будет отсканирована часть изображения, ограниченная рамкой.

- **Размер страницы (L, A4 и т. д.)**

Выберите выходной размер бумаги. В пределах рамки обрезки будет отсканирована область, соответствующая выбранному размеру бумаги. Рамку можно увеличить или уменьшить методом перетаскивания, сохраняя при этом ее пропорции.

- **Размер монитора (1024 x 768 пикселей и т. д.)**

Выберите формат вывода в пикселях.

На экране появится рамка обрезки, соответствующая выбранному размеру монитора, и

будет сканироваться часть изображения, ограниченная рамкой обрезки. Рамку можно увеличить или уменьшить методом перетаскивания, сохраняя при этом ее пропорции.

- **Добавить/Удалить... (Add/Delete...)**

Открытие диалогового окна Добавление/Удаление формата вывода (Add/Delete the Output Size), позволяющего задавать специальные форматы вывода. Этот вариант можно выбрать, если для параметра Место назначения (Destination) задано значение Печать (Print) или Отображение изображения (Image display).

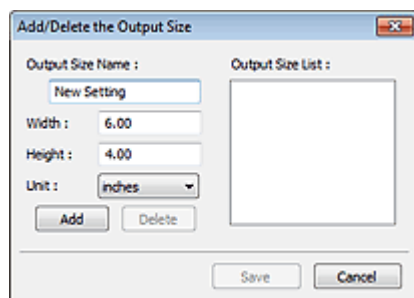

В диалоговом окне Добавление/Удаление формата вывода (Add/Delete the Output Size) можно задать несколько форматов вывода и сохранить их за один прием. Сохраненные пункты появятся в списке Формат вывода (Output Size) вместе со стандартными пунктами и будут доступны для выбора.

Добавить

Для добавления формата введите значения параметров Название формата вывода (Output Size Name), Ширина (Width) и Высота (Height), затем нажмите кнопку Добавить (Add). Для параметра Единица (Unit) можно выбрать значения мм или дюймов (inches), если для параметра Место назначения (Destination) установлено значение Печать (Print), или только значение пикселей (pixels), если для параметра Место назначения (Destination) установлено значение Отображение изображения (Image display). Название добавленного формата отображается в списке Список форматов вывода (Output Size List). Нажмите кнопку Сохранить (Save), чтобы сохранить форматы, перечисленные в списке Список форматов вывода (Output Size List).

Удалить

Для удаления пункта выберите его в списке Список форматов вывода (Output Size List) и нажмите кнопку Удалить (Delete). Нажмите кнопку Сохранить (Save), чтобы сохранить форматы, перечисленные в списке Список форматов вывода (Output Size List).



Внимание!

- Удаление стандартных форматов, таких как A4 и 1024 x 768 пикселей (1024 x 768 pixels), невозможно.



Примечание.

- Можно сохранить до 10 элементов.
- При вводе значения за пределами допустимого диапазона отображается сообщение об ошибке. Введите значение в пределах заданного диапазона.



Примечание.

- Для получения подробных сведений об отображении рамки обрезки в просмотренных изображениях см. раздел Обрезанный кадр в просмотренных изображениях (Cropping Frame on Previewed Images) на «[Вкладка Просмотр](#)» (диалоговое окно Настройка (Preferences)).



- **Инверсия пропорций (Invert aspect ratio)**

Доступно, когда для параметра Формат вывода (Output Size) выбрано любое значение, кроме Настраиваемый (Flexible).

Нажмите эту кнопку для поворота рамки обрезки. Нажмите еще раз для возврата к исходной ориентации.

- **Настройка рамок обрезки (Adjust cropping frames)**

Имеется возможность настроить область сканирования в пределах области просмотра. Если область не задана, документ сканируется в соответствии с его размером (Автоматическая обрезка). Если область выбрана, то будет отсканирована только часть изображения в пределах рамки обрезки.

➔ [Настройка рамок обрезки](#)

- **Коррекция изображения (Image corrections)**

Позволяет применять исправления к изображениям.

 **Внимание!**

- Функции Примен. автом. исправл. док-тов (Apply Auto Document Fix) и Коррекция выцветания (Correct fading) доступны, когда на вкладке Параметры цвета (Color Settings) диалогового окна Настройка (Preferences) выбрано значение Рекомендуемые (Recommended).

 **Примечание.**

- Доступные функции отличаются в зависимости от типа документа, выбранного в пункте Выбор источника (Select Source).

- **Примен. автом. исправл. док-тов (Apply Auto Document Fix)**

Повышение четкости текста документа или журнала для обеспечения большего удобства при чтении.

 **Внимание!**

- Если этот флажок установлен, сканирование может выполняться дольше, чем обычно.
- Цветовой тон может измениться по сравнению с исходным изображением вследствие коррекции. В этом случае снимите флажок и выполните сканирование.
- Если область сканирования слишком мала, функция Примен. автом. исправл. док-тов (Apply Auto Document Fix) может работать неэффективно.

- **Коррекция выцветания (Correct fading)**

Коррекция и сканирование изображений, выцветших от времени или имеющих доминирующий оттенок.

- **Ослабить тени от переплета (Reduce gutter shadow)**

Коррекция тени, которая появляется между страницами при сканировании раскрытых буклетов.

 **Внимание!**

- Во избежание неполадок при использовании этой функции см. раздел « [Корр. тени от перепл. \(Gutter Shadow Correction\)](#) ».

- **Цветной образец... (Color Pattern...)**

Позволяет настраивать общий цвет изображения. Можно исправить цвета, имеющие доминирующий оттенок и другие цветовые дефекты, и восстановить естественные цвета, видя при этом изменения цвета в окне предварительного просмотра.

➔ [Настройка цветов с помощью цветного образца](#)

 **Внимание!**

- Это значение параметра недоступно, когда применяется функция Сопоставление цветов (Color Matching) на вкладке Параметры цвета (Color Settings) диалогового окна Настройка (Preferences).

- **Выполнение сканирования (Perform Scan)**

- **Сканировать (Scan)**

Начинается сканирование.

 **Примечание.**

- После начала сканирования будет отображаться ход выполнения операции. Нажмите кнопку Отмена (Cancel), чтобы прервать сканирование.

- **Настройка... (Preferences...)**

Открывается диалоговое окно Настройка (Preferences), позволяющее задавать параметры сканирования/предварительного просмотра.

➔ [Диалоговое окно Настройка](#)

- **Закрыть (Close)**



Закрыть программу ScanGear.

(2) Панель инструментов

- **Панель инструментов**

Предварительные изображения можно настраивать или поворачивать. Кнопки, отображаемые на панели инструментов, зависят от режима отображения.

В режиме эскиза**В режиме полного изображения**

-  (Эскиз) /  (Полное изображение)

Переключение в область предварительного просмотра.

➔ Область предварительного просмотра

-  (Поворот влево)

Изображение в области предварительного просмотра поворачивается на 90 градусов против часовой стрелки.

- Результат будет отражен в отсканированном изображении.

- Изображение возвращается в исходное состояние при повторном предварительном просмотре.

-  (Поворот вправо)

Изображение в области предварительного просмотра поворачивается на 90 градусов по часовой стрелке.

- Результат будет отражен в отсканированном изображении.

- Изображение возвращается в исходное состояние при повторном предварительном просмотре.

-  (Автоматическая обрезка)

Отображение и автоматическая настройка рамки обрезки в соответствии с размером документа, отображаемого в области предварительного просмотра. Область сканирования уменьшается при каждом нажатии этой кнопки, если в пределах рамки обрезки есть область обрезки.

-  (Выбрать все кадры)

Доступно при отображении двух или более кадров.

В режиме эскизов устанавливаются флажки рядом с изображениями.

-  (Отмена выбора всех кадров)

Доступно при отображении двух или более кадров.

В режиме эскизов снимаются флажки рядом с изображениями.

-  (Выбор всех кадров)

Доступно при отображении двух или более кадров.

Изображения выбираются в режиме просмотра эскизов; вокруг изображения появится синий контур.

-  (Выбор всех рамок обрезки)



Доступно при наличии двух или более рамок обрезки.

Доступно, если установлены две или более рамки обрезки. Все рамки обрезки

отображаются толстыми пунктирными линиями, и к ним применяются эти параметры.

-  (Убрать рамку обрезки)

Удаление выбранной рамки обрезки.

-  (Информация)
 Отображение версии программы ScanGear и текущих параметров сканирования (вид документа и т. д.).
-  (Открыть Руководство)
 Открытие данной страницы.

(3) Область предварительного просмотра

- Область предварительного просмотра**



Здесь отображается пробное изображение после нажатия кнопки Просмотр (Preview). Результаты настройки (коррекция изображения, настройка цветов и т. д.), сделанных в разделе «**Кнопки настроек и управления**», можно проверить.

Когда  (эскиз) отображается на панели инструментов.

Рамки обрезки определяются в соответствии с размером документа, и отображаются эскизы отсканированных изображений. Сканируются только изображения с установленными флажками.



Примечание.

- Во время предварительного просмотра нескольких изображений различные контуры означают различное состояние выбора.
 - Активный кадр (жирный синий контур): отображаемые настройки будут применены.
 - Выбранный кадр (тонкий синий контур): настройки будут применены одновременно к активному кадру и к выбранным кадрам. Несколько изображений можно выбрать, щелкнув их кнопкой мыши при нажатой клавише Ctrl.
 - Невыбранный кадр (без контура): параметры не будут применены.
- Дважды щелкните кадр, чтобы увеличить изображение. Щелкните   (переход между кадрами) внизу экрана для отображения предыдущего или следующего кадра. Дважды щелкните кадр еще раз, чтобы вернуть отображение без увеличения.

Когда значок  (полное изображение) отображается на панели инструментов

Элементы на планшете сканируются и отображаются как единое изображение. Все фрагменты изображения в рамках обрезки будут отсканированы.



Примечание.

- На отображаемом изображении можно задать рамку обрезки. В режиме эскизов можно создать только одну рамку обрезки для каждого изображения. В режиме полного изображения можно создать несколько рамок обрезки.

[➔ Настройка рамок обрезки](#)

Связанные разделы

- [● Сканирование в основном режиме](#)

[Наверх ▲](#)

Главная > Сканирование > Сканирование с компьютера > Сканирование с помощью используемой прикладной программы (ScanGear) > Окна программы ScanGear (драйвера сканера) > Вкладка Расш. режим

S925

ScanGear

Вкладка Расш. режим

Этот режим позволяет настроить дополнительные параметры сканирования, например, режим цветности, разрешение вывода, яркость изображения и цветовой тон.

В этом разделе описаны параметры и функции, доступные на вкладке Расш. режим (Advanced Mode).

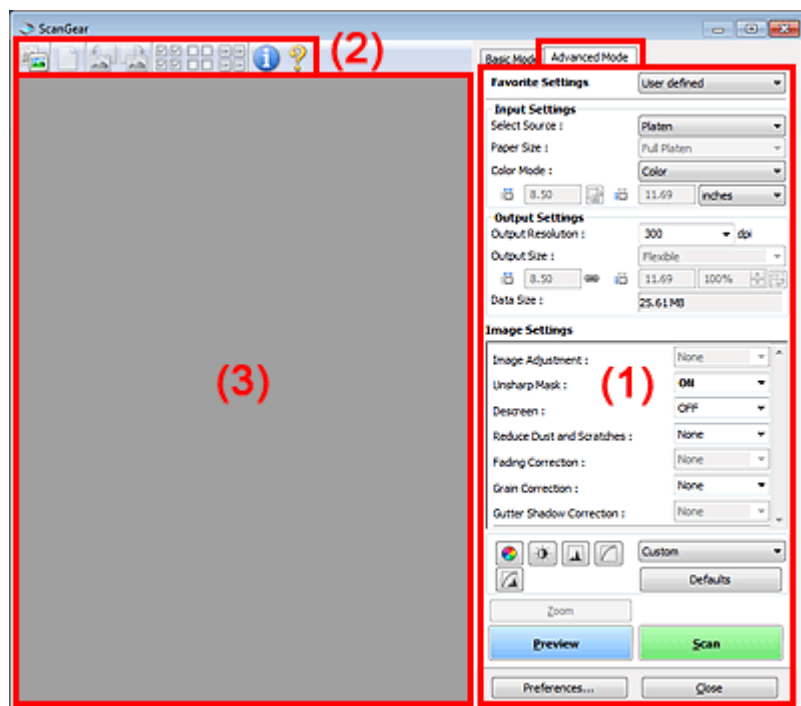

- (1) Кнопки настроек и управления
- (2) Панель инструментов
- (3) Область предварительного просмотра

Примечание.

- Отображаемые параметры могут быть различны в зависимости от вида документа и режима просмотра.

(1) Кнопки настроек и управления

● Любимые настройки (Favorite Settings)

Группе параметров можно присвоить имя и сохранить ее (настройки ввода, настройки вывода, параметры изображения и кнопки настройки цветности) на вкладке Расш. режим (Advanced Mode), а затем загружать ее при необходимости. Удобно сохранить группу параметров, если они будут часто использоваться. Эту функцию можно также использовать для загрузки параметров по умолчанию.

Выберите в раскрывающемся меню пункт Добавить/Удалить... (Add/Delete...), чтобы открыть диалоговое окно Добавление/Удаление любимых настроек (Add/Delete Favorite Settings).

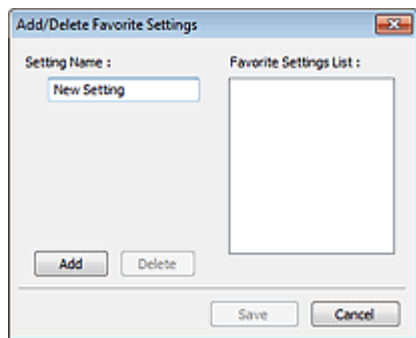

Введите значение в поле Имя параметра (Setting Name) и нажмите кнопку Добавить (Add); имя отображается в списке Список любимых настроек (Favorite Settings List).

При нажатии кнопки Сохранить (Save) в списке Любимые настройки (Favorite Settings) вместе с заданными изготовителем настройками появится указанное имя, которое можно выбрать. Для удаления пункта выберите его в списке Список любимых настроек (Favorite Settings List) и нажмите кнопку Удалить (Delete). Щелкните Сохранить (Save) для сохранения параметров, отображаемых в списке Список любимых настроек (Favorite Settings List).

Примечание.

- Пункт Добавить/Удалить... (Add/Delete...) в списке Любимые настройки (Favorite Settings) можно установить после появления предварительного изображения.
- Можно сохранить до 10 элементов.

● **Настройка ввода (Input Settings)**

Задайте настройки ввода, такие как вид и размер документа.

➔ [Настройка ввода](#)

● **Настройки вывода (Output Settings)**

Задайте настройки вывода, такие как выходное разрешение и размер.

➔ [Настройки вывода](#)

● **Параметры изображения (Image Settings)**

Включение/отключение различных функций исправления изображения.

➔ [Параметры изображения](#)

● **Кнопки настройки цветов**

Можно точно настроить яркость и цветовой тон изображения, включая настройки общей яркости и контрастности, регулировку значения света и тени (гистограмма) и цветового баланса (кривой тона).



➔ [Кнопки настройки цветов](#)

● **Масштаб (Zoom)**

Увеличение кадра или изображения внутри области, заданной с помощью рамки обрезки (области сканирования). После увеличения кнопка Масштаб (Zoom) заменяется кнопкой Отменить (Undo). Нажмите кнопку Отменить (Undo), чтобы вернуть на экран изображение без увеличения.

В режиме эскиза

При отображении нескольких изображений в режиме эскизов щелкните эту кнопку для

увеличения выбранной рамки. Щелкните   (переход между кадрами) внизу экрана для отображения предыдущего или следующего кадра.

Примечание.

- Другой способ увеличить изображение — дважды щелкнуть рамку. Дважды щелкните кадр еще раз, чтобы вернуть отображение без увеличения.

В режиме полного изображения

Происходит повторное сканирование изображения внутри области, заданной с помощью рамки обрезки с повышенным увеличением.

Примечание.

- Кнопка Масштаб (Zoom) используется для повторного сканирования и вывода изображения с высоким разрешением в окне предварительного просмотра.

-  Кнопка (Увеличение/уменьшение) на панели инструментов быстро увеличивает изображение в окне предварительного просмотра. Тем не менее, разрешение отображаемого изображения будет низким.

• Просмотр (Preview)

Выполнение пробного сканирования.

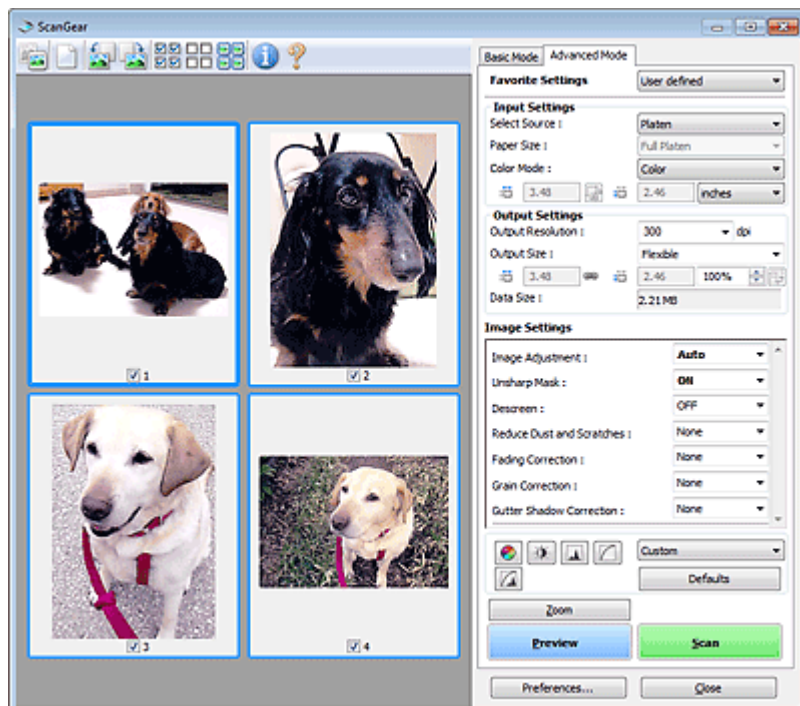

• Сканировать (Scan)

Запуск сканирования.

Примечание.

- После начала сканирования будет отображаться ход выполнения операции. Нажмите кнопку Отмена (Cancel), чтобы прервать сканирование.
- По завершении сканирования может открыться диалоговое окно, предлагающее выбрать следующее действие. Следуйте отображаемым на экране указаниям. Подробные сведения см. в пункте Состояние окна ScanGear после сканирования (Status of ScanGear dialog after scanning) раздела «Вкладка Сканировать» (диалоговое окно Настройка (Preferences)).
- Если общий размер сканируемых изображений превышает заданный размер, обработка изображений может занять продолжительное время. В этом случае появляется предупреждение. Рекомендуется уменьшить общий размер. Продолжите сканирование в режиме полного изображения.

• Настройка... (Preferences...)

Открывает диалоговое окно Настройка (Preferences), в котором можно задавать параметры сканирования или предварительного просмотра.

➔ [Диалоговое окно Настройка](#)

• Закреть (Close)

Закрытие программы ScanGear (драйвера сканера).

(2) Панель инструментов

• Панель инструментов









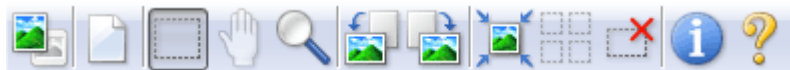



Предварительные изображения можно настраивать или поворачивать. Кнопки, отображаемые на панели инструментов, зависят от режима отображения.

В режиме эскиза



В режиме полного изображения



- 
 (Эскиз) /  (Полное изображение)
 Переключение в область предварительного просмотра.
 ➔ Область предварительного просмотра
-  (Очистить)
 Удаляет предварительное изображение из области предварительного просмотра. Она также сбрасывает настройку панели инструментов и цветов.
-  (Обрезка)
 Позволяет с помощью мыши задать область сканирования.
-  (Перемещение изображения)
 Если увеличенное в области предварительного просмотра изображение не помещается на экране, можно его перетащить, чтобы увидеть нужную его часть. Можно также перемещать изображение с помощью полос прокрутки.
-  (Увеличение/уменьшение)
 Можно увеличить область предварительного просмотра, щелкнув изображение. Щелкните изображение правой кнопкой мыши для его уменьшения.
-  (Поворот влево)
 Изображение в области предварительного просмотра поворачивается на 90 градусов против часовой стрелки.
 - Результат будет отражен в отсканированном изображении.
 - Изображение возвращается в исходное состояние при повторном предварительном просмотре.
-  (Поворот вправо)
 Изображение в области предварительного просмотра поворачивается на 90 градусов по часовой стрелке.
 - Результат будет отражен в отсканированном изображении.
 - Изображение возвращается в исходное состояние при повторном предварительном просмотре.
-  (Автоматическая обрезка)
 Отображение и автоматическая настройка рамки обрезки в соответствии с размером документа, отображаемого в области предварительного просмотра. Область сканирования уменьшается при каждом нажатии этой кнопки, если в пределах рамки обрезки есть область обрезки.
-  (Выбрать все кадры)
 Доступно при отображении двух или более кадров.
 В режиме эскизов устанавливаются флажки рядом с изображениями.
-  (Отмена выбора всех кадров)
 Доступно при отображении двух или более кадров.
 В режиме эскизов снимаются флажки рядом с изображениями.
-  (Выбор всех кадров)
 Доступно при отображении двух или более кадров.
 Изображения выбираются в режиме просмотра эскизов; вокруг изображения появится синий контур.
-  (Выбор всех рамок обрезки)

Доступно, если установлены две или более рамки обрезки.

Все рамки обрезки отображаются толстыми пунктирными линиями, и к ним применяются эти параметры.

- 
(Убрать рамку обрезки)

Удаление выбранной рамки обрезки.

- 
(Информация)

Отображение версии программы ScanGear и текущих параметров сканирования (вид документа и т. д.).

- 
(Открыть Руководство)

Открытие данной страницы.

(3) Область предварительного просмотра

- Область предварительного просмотра**

Здесь отображается пробное изображение после нажатия кнопки Просмотр (Preview). Результаты настройки (коррекция изображения, настройка цветов и т. д.), сделанных в разделе «[Кнопки настроек и управления](#)», можно проверить.

Когда  (эскиз) отображается на панели инструментов.

Рамки обрезки определяются в соответствии с размером документа, и отображаются эскизы отсканированных изображений. Сканируются только изображения с установленными флажками.



Примечание.

- Во время предварительного просмотра нескольких изображений различные контуры означают различное состояние выбора.
 - Активный кадр (жирный синий контур): отображаемые настройки будут применены.
 - Выбранный кадр (тонкий синий контур): настройки будут применены одновременно к активному кадру и к выбранным кадрам. Несколько изображений можно выбрать, щелкнув их кнопкой мыши при нажатой клавише Ctrl.
 - Невыбранный кадр (без контура): параметры не будут применены.

Когда значок  (полное изображение) отображается на панели инструментов

Элементы на планшете сканируются и отображаются как единое изображение. Все фрагменты изображения в рамках обрезки будут отсканированы.



Примечание.

- На отображаемом изображении можно задать рамку обрезки. В режиме эскизов можно создать только одну рамку обрезки для каждого изображения. В режиме полного изображения можно создать несколько рамок обрезки.

[➔ Настройка рамок обрезки](#)

Связанные разделы

- [● Сканирование в расширенном режиме](#)

[Наверх ▲](#)

Главная > Сканирование > Сканирование с компьютера > Сканирование с помощью используемой прикладной программы (ScanGear) > Окна программы ScanGear (драйвера сканера) > Настройка ввода

S926

ScanGear

Настройка ввода

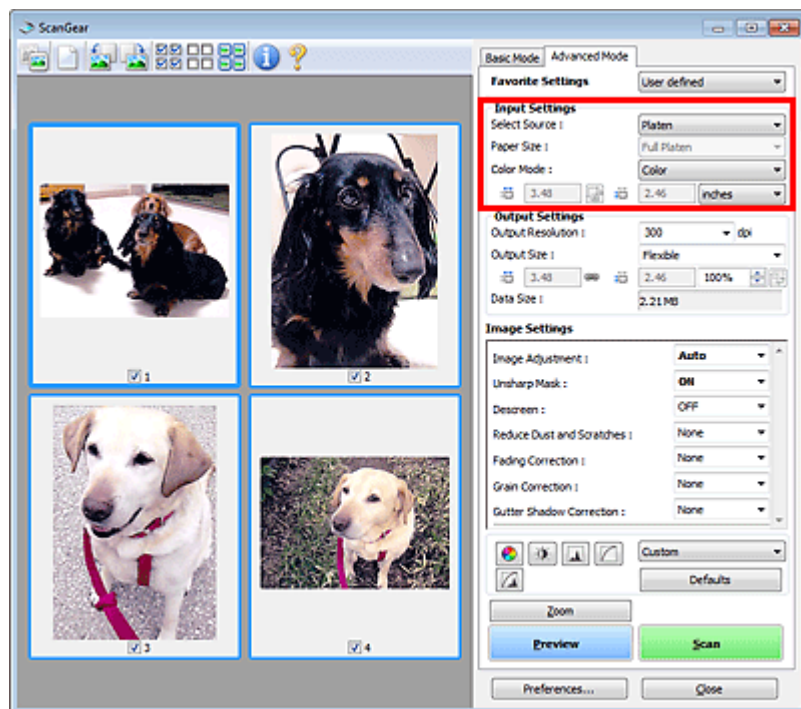

Группа параметров Настройка ввода (Input Settings) позволяет настроить следующие элементы.

- **Выбор источника (Select Source)**

Отображается вид документа, подлежащего сканированию.

- **Разм. Бумаги (Paper Size)**



Выберите размер сканируемого документа. Этот параметр доступен только в режиме просмотра всего изображения.

Область предварительного просмотра меняется в соответствии с выбранным размером бумаги.

Внимание!

- В некоторых приложениях для сканируемого изображения предусмотрено ограничение объема данных. Диапазон сканирования может быть следующим.
 - 21 000 x 30 000 пикселей и менее
- Если изменить значение параметра Разм. Бумаги (Paper Size) после предварительного сканирования, то предварительное изображение будет удалено.

Примечание.

- Если вы не уверены, какое значение следует выбрать для параметра Разм. Бумаги (Paper Size), задайте для параметра Разм. Бумаги (Paper Size) значение Весь планшет (Full Platen), измерьте размер документа и введите значения в поля  (Ширина) и  (Высота).

- **Режим цветн. (Color Mode)**

Выберите способ сканирования документа.

- **Цветное (Color)**

Выберите этот режим для сканирования цветных документов или создания цветных изображений. В этом режиме изображение отображается с 256 уровнями (8 бит) красного (R), зеленого (G) и синего (B) цветов.

- **Оттенки серого (Grayscale)**

Выберите этот режим для сканирования черно-белых фотографий или для создания монохромных изображений. В этом режиме изображение отображается с 256 уровнями (8 бит) черного и белого.

- **Черно-белое (Black and White)**



Выберите это значение для сканирования фотографий и документов в черно-белом режиме. В этом режиме изображение отображается как черно-белое. Все тона изображения разделяются на черный и белый цвета, исходя из определенного уровня (пороговый

уровень). Этот пороговый уровень можно задать с помощью кнопки  (Порог).

- **Размер ввода**

В режиме просмотра эскизов размер обрезанного документа отображается после предварительного просмотра.

В режиме полного изображения значение параметра Разм. Бумаги (Paper Size) отображается до предварительного просмотра, а размер рамки обрезки (области сканирования) отображается после предварительного просмотра.

Размер рамки обрезки можно настроить посредством ввода значений в поле  (ширина) и  (высота).

Для сохранения пропорций при указании размера рамки обрезки нажмите кнопку 

(Изменить пропорции) и измените значение на  (Сохранить пропорции).

Внимание!

- Настройки размера ввода доступны, только когда параметр Формат вывода (Output Size) в группе Настройки вывода (Output Settings) имеет значение Настраиваемый (Flexible). Если выбран размер, отличный от варианта Настраиваемый (Flexible), рамка обрезки будет отображаться в соответствии с заданными значениями параметров Формат вывода (Output Size) и Разрешение вывода (Output Resolution) и ее пропорции будут сохраняться.

Примечание.

- Значения, которые можно ввести, будут находиться в пределах выбранного размера документа. Минимальный размер: 96 x 96 пикселей, когда для параметра Разрешение вывода (Output Resolution) задано значение «600 dpi» с масштабом 100 %.
- При выполнении автоматической обрезки в режиме полного изображения пропорции не сохраняются, поскольку размер в данном случае является приоритетным.
- Подробные сведения о рамках обрезки см. в разделе « [Настройка рамок обрезки](#) ».

Наверх 

Главная > Сканирование > Сканирование с компьютера > Сканирование с помощью используемой прикладной программы (ScanGear) > Окна программы ScanGear (драйвера сканера) > Настройки вывода

S927

ScanGear

Настройки вывода

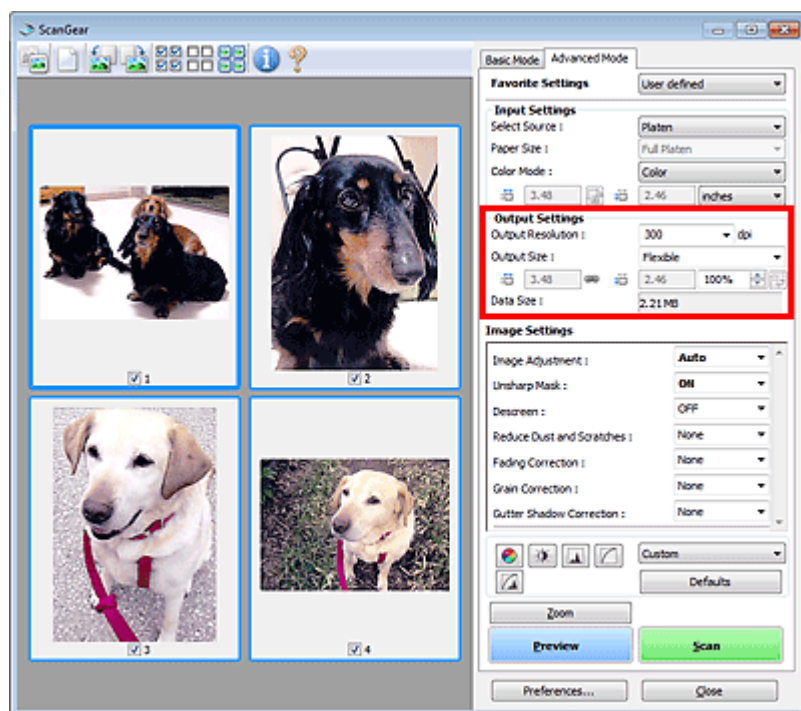

Группа параметров Настройки вывода (Output Settings) позволяет настроить следующие элементы.

- **Разрешение вывода (Output Resolution)**

Выберите разрешающую способность сканирования.

Чем выше значение разрешения, тем более детализированным будет изображение.

Выберите разрешение из числа вариантов, открывающихся при нажатии кнопки, или введите значение в диапазоне 25—19200 dpi (с шагом 1 dpi).

➔ Разрешение

- **Формат вывода (Output Size)**

Выберите выходной формат.

Выберите значение Настраиваемый (Flexible), чтобы установить особые размеры или выбрать размер для печати или отображения. Выберите вариант Добавить/Удалить... (Add/Delete...), чтобы задать другой размер и сохранить его как новый вариант формата вывода.

- **Настраиваемый (Flexible)**

Можно задать разрешение и масштаб вывода, а также настроить рамку обрезки (область сканирования).

В режиме эскиза



Для отображения рамки обрезки перетащите указатель мыши на эскиз. Если рамка обрезки показана на экране, будет отсканирована часть изображения, ограниченная рамкой. Если рамка обрезки не отображается, каждая рамка сканируется как отдельное изображение.

В режиме полного изображения



Если рамка обрезки не отображается, будет отсканирована вся область предварительного просмотра. Если рамка обрезки показана на экране, будет отсканирована часть изображения, ограниченная рамкой.

Примечание.

- Для увеличения или уменьшения отсканированного изображения введите значения в

поля  (Ширина) и  (Высота) в группе **Настройки вывода (Output Settings)** или укажите значение (с шагом 1 %) в поле %. Несмотря на то что максимальное значение для поля % зависит от параметра **Разрешение вывода (Output Resolution)**, можно задать до 19 200 dpi (максимально доступное разрешение вывода).

- **Размер страницы (L, A4 и т. д.) и размер монитора (1024 x 768 пикселей и т. д.)**

Задание значений  (Ширина),  (Высота) и масштаба невозможно. Изображение для предварительного просмотра будет обрезано в соответствии с выбранными форматом вывода и разрешением. В пределах рамки обрезки будет отсканирована область, соответствующая выбранному размеру бумаги или монитора. Рамку можно увеличить или уменьшить и переместить методом перетаскивания, сохраняя при этом ее пропорции.

- **Добавить/Удалить... (Add/Delete...)**

Открытие диалогового окна Добавление/Удаление формата вывода (Add/Delete the Output Size), позволяющего задавать специальные форматы вывода.

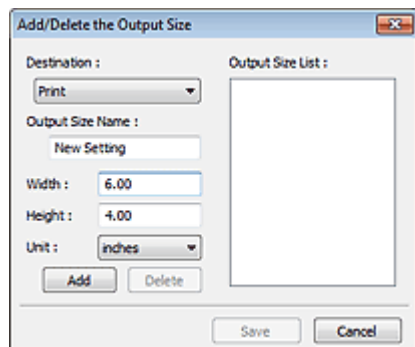

В диалоговом окне Добавление/Удаление формата вывода (Add/Delete the Output Size) можно задать несколько форматов вывода и сохранить их за один прием. Сохраненные пункты появятся в списке Формат вывода (Output Size) вместе со стандартными пунктами и будут доступны для выбора.

Добавить

Чтобы добавить размер, выберите значение Печать (Print) или Отображение изображения (Image display) для параметра Место назначения (Destination), затем введите значения параметров Название формата вывода (Output Size Name), Ширина (Width) и Высота (Height), затем нажмите кнопку Добавить (Add). Для параметра Единица (Unit) можно выбрать значения мм или дюймов (inches), если для параметра Место назначения (Destination) установлено значение Печать (Print), или только значение пикселей (pixels), если для параметра Место назначения (Destination) установлено значение Отображение изображения (Image display). Название добавленного формата отображается в списке Список форматов вывода (Output Size List).

Нажмите кнопку Сохранить (Save), чтобы сохранить форматы, перечисленные в списке Список форматов вывода (Output Size List).

Удалить

Для удаления пункта выберите его в списке Список форматов вывода (Output Size List) и нажмите кнопку Удалить (Delete). Нажмите кнопку Сохранить (Save), чтобы сохранить форматы, перечисленные в списке Список форматов вывода (Output Size List).



Внимание!

- Удаление стандартных форматов, таких как A4 и 1024 x 768 пикселей (1024 x 768 pixels), невозможно.



Примечание.

- Для каждого места назначения можно сохранить до 10 значений.
- При вводе значения за пределами допустимого диапазона отображается сообщение об ошибке. Введите значение в пределах диапазона, указанного в сообщении.



Примечание.

- Подробные сведения о рамках обрезки см. в разделе « [Настройка рамок обрезки](#) ».
- Для получения подробных сведений об отображении рамки обрезки в просмотренных изображениях см. раздел Обрезанный кадр в просмотренных изображениях (Cropping Frame on Previewed Images) на « [Вкладка Просмотр](#) » (диалоговое окно Настройка (Preferences)).

-  (Переключение пропорций)

Доступно, когда для параметра Формат вывода (Output Size) выбрано любое значение, кроме Настраиваемый (Flexible).

Нажмите эту кнопку для поворота рамки обрезки. Нажмите еще раз для возврата к исходной ориентации.

- **Размер данных (Data Size)**

После сохранения отображается размер файла изображения для предварительного просмотра.



Примечание.

- Когда размер файла превышает определенный размер, это значение показывается красным цветом. В этом случае при нажатии кнопки Сканировать (Scan) появляется предупреждение. Рекомендуется выполнить соответствующие настройки для уменьшения значения параметра Размер данных (Data Size). Продолжите сканирование в режиме полного изображения.
-

[Наверх ▲](#)

Главная > Сканирование > Сканирование с компьютера > Сканирование с помощью используемой прикладной программы (ScanGear) > Окна программы ScanGear (драйвера сканера) > Параметры изображения

S930

ScanGear

Параметры изображения

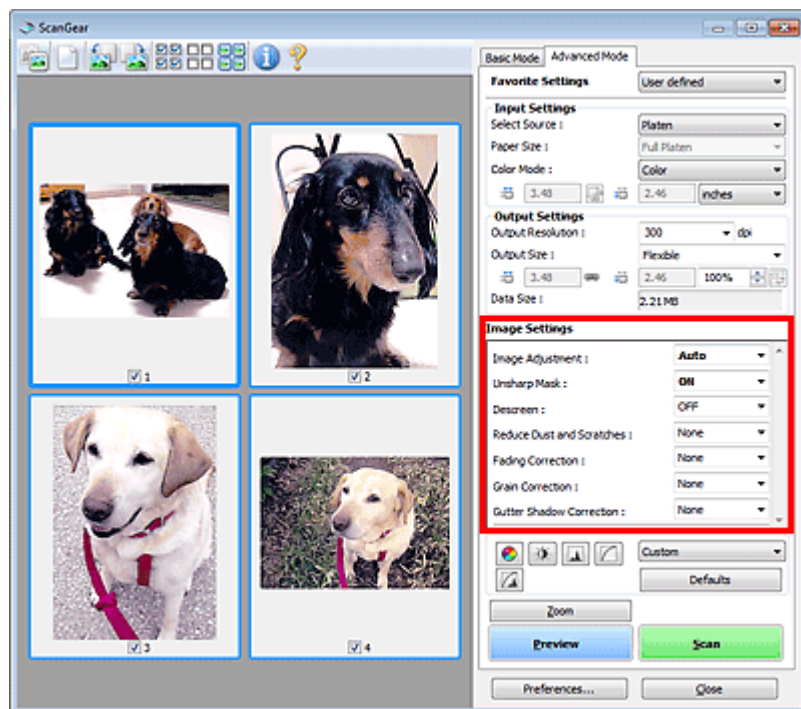

Внимание!

- Не применяйте эти функции к изображениям, не имеющим муара (интерференционных искажений), следов пыли и царапин или выцветших цветов. Это может привести к искажению цветового тона.
- Результаты коррекции изображения могут не отображаться на предварительном изображении.

Примечание.

- Доступные для выбора цвета зависят от параметров режима Режим цветн. (Color Mode).
- При использовании вкладки Параметры изображения (Image Settings) сканирование может выполняться дольше, чем обычно.

Группа параметров Параметры изображения (Image Settings) позволяет настроить следующие элементы.

● Настройка изображения (Image Adjustment)

Когда функция настройки изображения включена, яркость указанной области изображения настраивается оптимальным образом. Изображения можно настроить в соответствии с автоматически обнаруженным или заданным видом документа. Результат настройки будет отражен на всем изображении.

● Нет (None)

Настройка изображения применяться не будет.

● Автоматически (Auto)

Применение настройки изображения путем автоматического определения вида документа. Как правило, следует выбирать это значение.

● Параметр Фото (Photo)

Выполнение настройки изображения для фотографии.

● Журнал (Magazine)

Выполнение настройки изображения для журналов.

- **Документ (Document)**

Выполнение настройки изображения для текстовых документов.

Внимание!

- Функцию Настройка изображения (Image Adjustment) можно включить после предварительного просмотра.
- Этот параметр можно установить, когда выбрано значение Рекомендуемые (Recommended) на вкладке Параметры цвета (Color Settings) диалогового окна Настройка (Preferences).

Примечание.

- Если изображение не скорректировано соответствующим образом с помощью функции автоматического определения типа Автоматически (Auto), укажите вид документа.
- Цветовой тон может измениться по сравнению с исходным изображением из-за использования функции настройки изображения. В этом случае установите для функции Настройка изображения (Image Adjustment) значение Нет (None).

- **Уменьшение просвечивания (Reduce Show-through)**

Используйте эту функцию для уменьшения просвечивания на двухсторонних документах или для ослабления фонового цвета восстановленной или цветной бумаги при сканировании.

- **ВЫКЛ. (OFF)**

Просвечивание не уменьшается.

- **ВКЛ. (ON)**

Выберите это значение для уменьшения просвечивания в двухсторонних документах или для ослабления фонового цвета. Как правило, следует выбирать это значение.

Внимание!

- Параметр Уменьшение просвечивания (Reduce Show-through) можно установить, если на вкладке Параметры цвета (Color Settings) диалогового окна Настройка (Preferences) выбрано значение Рекомендуемые (Recommended), а на вкладке Настройка изображения (Image Adjustment) выбрано значение Документ (Document) или Журнал (Magazine).

- **Скрыть нечеткость (Unsharp Mask)**

Если для этой функции задано значение ВКЛ. (ON), усиливаются контуры объектов, чтобы повысить резкость изображения.

- **Убрать растр (Descreen)**

При печати фотографий и рисунков изображение формируется из мелких точек. Муар проявляется в виде неравномерных градаций или полос, появляющихся при сканировании фотографий или рисунков, напечатанных мелкими точками. Функция Убрать растр (Descreen) предназначена для устранения эффекта муара.

Примечание.

- Даже если для функции Убрать растр (Descreen) задано значение ВКЛ. (ON), эффект муара может устраняться не полностью, если для функции Скрыть нечеткость (Unsharp Mask) также задано значение ВКЛ. (ON). В этом случае задайте для функции Скрыть нечеткость (Unsharp Mask) значение ВЫКЛ. (OFF).

- **Убрать пыль и царапины (Reduce Dust and Scratches)**

На отсканированных фотографиях могут быть заметны белые точки, вызванные наличием пыли или царапин. Используйте эту функцию для устранения подобного рода шума.

- **Нет (None)**

Следы пыли и царапины не убираются.

- **Низкая (Low)**

Выберите этот вариант, чтобы убрать следы небольших частичек пыли и небольшие царапины. Крупные следы могут сохраниться.

- **Средняя (Medium)**

Как правило, следует выбирать это значение.

- **Высокая (High)**

Выберите этот вариант, чтобы уменьшить крупные частички пыли и крупные царапины. Однако следы такого уменьшения могут остаться заметными, а в результате обработки могут быть удалены мелкие фрагменты изображения.

Внимание!

- Для некоторых видов фотографий эта функция может не дать нужного эффекта.

Примечание.

- При сканировании печатных материалов рекомендуется выбрать значение Нет (None).

● **Коррекция выцветания (Fading Correction)**

Используйте эту функцию для исправления фотографий, выцветших со временем или имеющих доминирующий оттенок. «Доминирующий оттенок» может появиться по причине погодных условий или из-за преобладания насыщенных цветов.

- **Нет (None)**

Коррекция выцветания не применяется.

- **Низкая (Low)**

Выберите этот вариант для исправления незначительного выцветания или преобладающего цветового оттенка.

- **Средняя (Medium)**

Как правило, следует выбирать это значение.

- **Высокая (High)**

Выберите этот вариант для исправления значительного выцветания или преобладающего цветового оттенка. Это значение может изменить тон изображения.

Внимание!

- Функцию Коррекция выцветания (Fading Correction) можно включить после предварительного сканирования.
- Этот параметр можно установить, когда выбрано значение Рекомендуемые (Recommended) на вкладке Параметры цвета (Color Settings) диалогового окна Настройка (Preferences).
- Если область сканирования слишком мала, функция Коррекция выцветания (Fading Correction) может работать неэффективно.

● **Коррекция зернистости (Grain Correction)**

Используйте эту функцию для уменьшения зернистости (шероховатости) фотографий, снятых на высокочувствительную пленку.

- **Нет (None)**

Зернистость не уменьшается.

- **Низкая (Low)**

Выберите этот вариант при небольшой зернистости фотографии.

- **Средняя (Medium)**

Как правило, следует выбирать это значение.

- **Высокая (High)**

Выберите этот вариант при очень большой зернистости фотографии. Это значение может изменить резкость и четкость изображения.

Внимание!

- Если область сканирования слишком мала, функция Коррекция зернистости (Grain Correction) может работать неэффективно.

● **Корр. тени от перепл. (Gutter Shadow Correction)**

Используйте эту функцию для устранения тени, которая появляется между страницами при сканировании раскрытых буклетов.

При изменении настройки функции Корр. тени от перепл. (Gutter Shadow Correction) результат отражается на предварительном изображении. Оцените предварительное изображение перед сканированием, поскольку результат применения этой функции зависит от вида документа и от того, как он был прижат.

Нечеткие или расплывчатые текстовые строки, получившиеся такими в результате изгиба страниц, не корректируются.

- **Нет (None)**

Тень от переплета не корректируется.

- **Низкая (Low)**

Выберите этот вариант, когда уровень эффекта слишком силен при средней настройке.

- **Средняя (Medium)**

Как правило, следует выбирать это значение.

- **Высокая (High)**

Выберите этот вариант, когда уровень эффекта слишком слаб при средней настройке.

Внимание!

- Не кладите на рабочую поверхность предметы весом 2,0 кг (4,4 фунты) и более. Кроме того, не нажимайте на документ с усилием, превышающим 2,0 кг (4,4 фунты). При сильном нажатии сканер может работать неправильно или может треснуть стекло.
- Выровняйте документ по краю планшета. Если этого не сделать, нельзя будет правильно откорректировать тень от переплета.



- В некоторых документах тень не удастся откорректировать должным образом. Если фон документа не является белым, тень не всегда определяется правильно или может не определяться совсем.
- Во время сканирования нажмите на корешок переплета с тем же усилием, какое применялось для предварительного сканирования. Если переплет не будет распределен равномерно, тень не будет исправлена должным образом.



- Способ размещения документа зависит от модели аппарата и от сканируемого документа.

Примечание.

- Накройте документ черной тканью, если на отсканированном изображении появляются белые пятна, полосы или цветные фрагменты из-за того, что между планшетом и документом проникает посторонний свет.
- Если тень не корректируется должным образом, отрегулируйте рамку обрезки (область сканирования) на предварительном изображении.

➔ [Настройка рамок обрезки](#)

Главная > Сканирование > Сканирование с компьютера > Сканирование с помощью используемой прикладной программы (ScanGear) > Окна программы ScanGear (драйвера сканера) > Кнопки настройки цветов

S931



Кнопки настройки цветов

Кнопки настройки цветов позволяют производить точную настройку яркости и цветовых тонов изображения, включая настройки общей яркости и контрастности, регулировку значения света и тени (гистограмма) или цветового баланса (кривая тона).

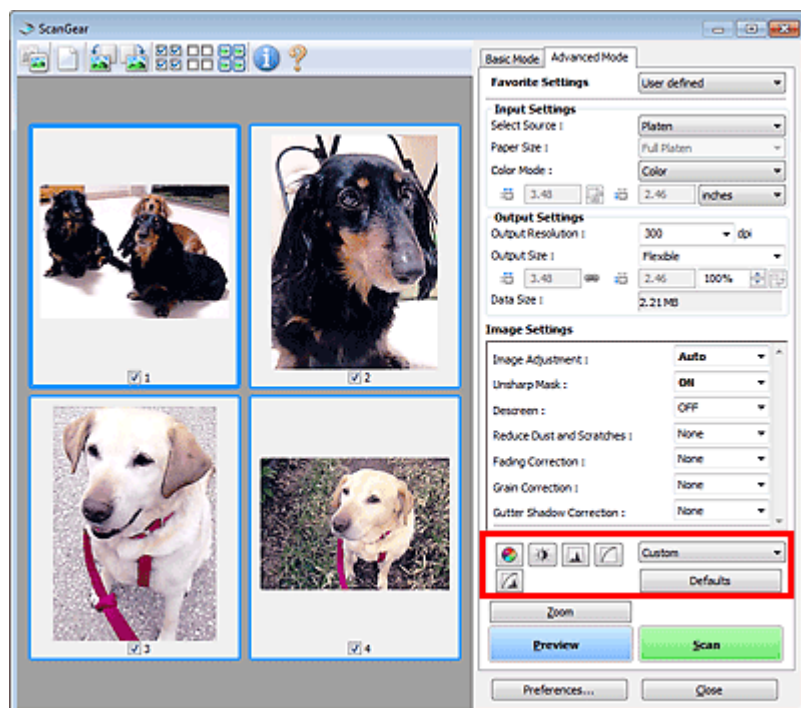

Внимание!

- Кнопки настройки цветов недоступны, когда применяется функция Сопоставление цветов (Color Matching) на вкладке Параметры цвета (Color Settings) диалогового окна Настройка (Preferences).

Примечание.

- Доступные для выбора цвета зависят от параметров режима Режим цветн. (Color Mode).
- При настройке изображения с помощью кнопок настройки цветности результаты отображаются на предварительном изображении.

С помощью кнопок настройки цветности настраиваются следующие элементы.

-  (Насыщенность/баланс цвета)

Настройка насыщенности (яркости цветов) и цветового тона изображения. Используйте эту функцию, чтобы сделать ярче цвета, выцветшие со временем или имеющие доминирующий оттенок. «Доминирующий оттенок» может появиться по причине погодных условий или из-за преобладания насыщенных цветов.

➔ Настройка насыщенности и баланса цвета

-  (Яркость/контрастность)

Настройка яркости и контрастности изображения. Если изображение слишком темное или слишком светлое, либо невысокого качества из-за недостаточной контрастности, можно настроить уровни яркости и контрастности.

➔ Настройка яркости и контрастности

-  (Гистограмма)

Гистограмма позволяет увидеть сравнительный объем участков изображения с различными уровнями яркости. Можно задать самый светлый (свет) и самый темный (тьнь) уровень оттенков изображения, отбросить выходящие за эти пределы данные и расширить среднюю часть диапазона оттенков.

➔ [Настройка гистограммы](#)



● (Настройка кривой тона)

Можно произвести точную настройку яркости изображения путем выбора типа графика (кривой тона), показывающего соотношение тона на входе и выходе. Можно выполнять точную настройку яркости отдельных участков изображения.

➔ [Настройка кривой тона](#)



● (Окончательный просмотр)

Окончательная проверка настроек цвета. На экран выводятся окончательная синтезированная тоновая кривая и гистограмма, полученная в результате последующей обработки изображения. В этом окне нет параметров для настройки.

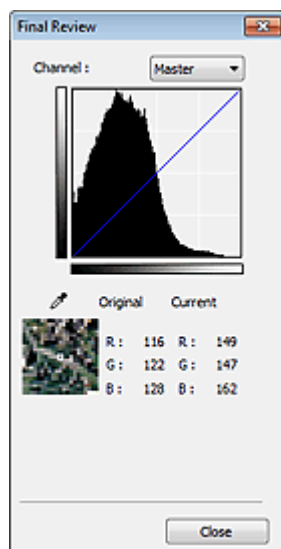

- Для цветного изображения выберите в поле Канал (Channel) цвет — Красный (Red), Зеленый (Green) или Синий (Blue), либо выберите значение Общий (Master) для общей проверки всех трех цветов вместе.
- Если поместить курсор на предварительное изображение, будут показаны увеличенное изображение и RGB-значения (только L, когда для параметра Режим цветн. (Color Mode) задано значение Оттенки серого (Grayscale)) до и после настройки данной области.



● (Пороговое значение)

Установите границу (порог), где разделяется черное и белое. Задавая пороговый уровень, можно сделать текст в документе более отчетливым либо устранить изображение, просвечивающее сквозь бумагу в газетах.

➔ [Настройка порогового значения](#)

● Специальный (Custom)

Имеется возможность задать имя и сохранить набор настроек кривой тона и порогового значения, заданных с помощью кнопок настройки цветов.

В раскрывающемся меню выберите команду Добавить/Удалить... (Add/Delete...); если параметр Режим цветн. (Color Mode) имеет любое значение, кроме Черно-белое (Black and White), откроется диалоговое окно Добавить/удалить значения тоновой кривой (Add/Delete Tone Curve Settings). если параметр Режим цветн. (Color Mode) имеет значение Черно-белое (Black and White), откроется диалоговое окно Добавить/удалить пороговые значения (Add/Delete Threshold Settings).

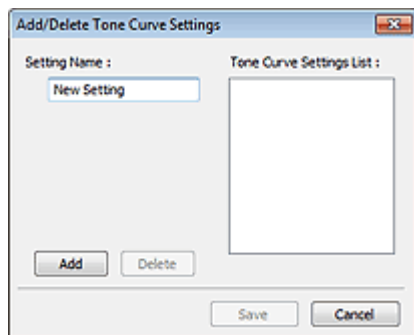

Введите значение в поле Имя параметра (Setting Name) и нажмите кнопку Добавить (Add); имя добавляется в Список знач. тоновой кривой (Tone Curve Settings List) или Список пороговых значений (Threshold Settings List).

Нажмите кнопку Сохранить (Save), чтобы сохранить заданные параметры.

Сохраненные настройки кривой тона и порогового значения можно загрузить и применить их к предварительному изображению. Для загрузки настроек выберите сохраненный элемент из раскрывающегося меню.

Для удаления элемента выберите его в списке Список знач. тоновой кривой (Tone Curve Settings List) или Список пороговых значений (Threshold Settings List) и нажмите кнопку Удалить (Delete).

Щелкните Сохранить (Save) для сохранения параметров, отображаемых в списке Список знач. тоновой кривой (Tone Curve Settings List) или списке Список пороговых значений (Threshold Settings List).



Примечание.

- Можно сохранить до 20 элементов.

● По умолч. (Defaults)

Сброс всех настроек (насыщенность/баланс цвета, яркость/контрастность, гистограмма и кривая тона).

[Наверх ▲](#)

Главная > Сканирование > Сканирование с компьютера > Сканирование с помощью используемой прикладной программы (ScanGear) > Окна программы ScanGear (драйвера сканера) > Диалоговое окно Настройка

S932

Диалоговое окно Настройка

Для открытия диалогового окна Настройка (Preferences) нажмите кнопку Настройка... (Preferences...) на экране программы ScanGear (драйвера сканера).

В диалоговом окне Настройка (Preferences) можно задавать дополнительные параметры для функций программы ScanGear с помощью вкладок Сканер (Scanner), Просмотр (Preview), Сканировать (Scan) и Параметры цвета (Color Settings).

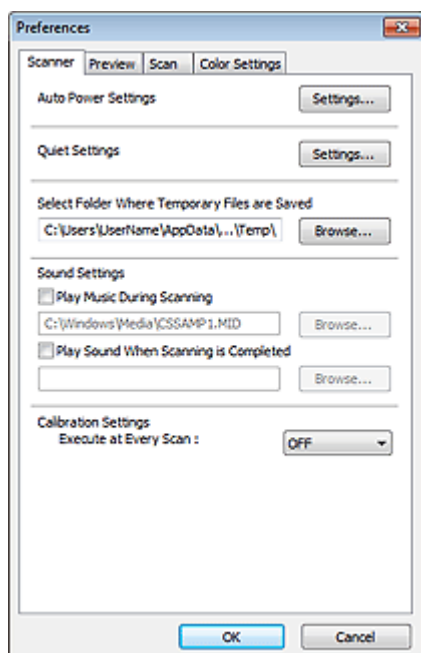

Вкладка Сканер (Scanner)

Позволяет установить бесшумный режим, автоматическое управление питанием и указать папку для временного сохранения изображений, а также выбрать музыкальный файл, который будет воспроизводиться в завершающей фазе сканирования.

➔ [Вкладка Сканер](#)

Вкладка Просмотр (Preview)

Позволяет указать, что будет отображаться в окне предварительного просмотра при запуске программы ScanGear, как будут отображаться рамки обрезки после создания предварительных изображений, а также выбрать формат обрезки для эскизов отсканированных документов.

➔ [Вкладка Просмотр](#)

Вкладка Сканировать (Scan)

Позволяет выбрать операцию, выполняемую с окном программы ScanGear после сканирования изображений.

➔ [Вкладка Сканировать](#)

Вкладка Параметры цвета (Color Settings)

Позволяет выбрать способ настройки цвета и задать значение гаммы монитора.

➔ [Вкладка Параметры цвета](#)

[Наверх ▲](#)

Главная > Сканирование > Сканирование с компьютера > Сканирование с помощью используемой прикладной программы (ScanGear) > Окна программы ScanGear (драйвера сканера) > Вкладка Сканер

S933

Вкладка Сканер

Вкладка Сканер (Scanner) позволяет задавать следующие параметры.

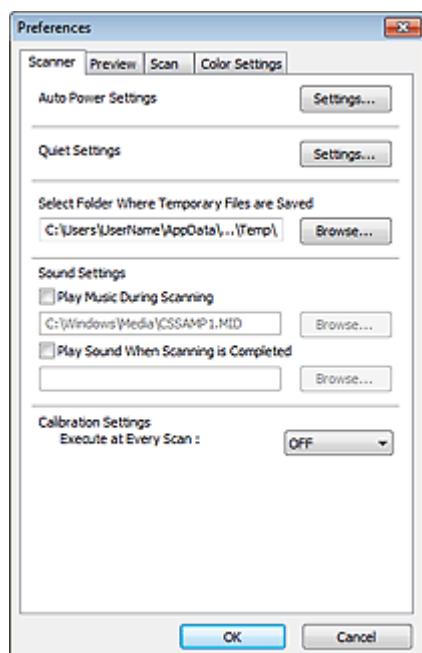

- **Автоматическое управление питанием (Auto Power Settings)**

Можно настроить устройство на автоматическое включение и выключение. Для осуществления настройки нажмите кнопку Настройки... (Settings...).

Примечание.

- Если устройство выключено или отключен двусторонний обмен данными с устройством, на экране может появиться сообщение, так как компьютер не может получить данные о состоянии устройства. В таком случае нажмите ОК (OK), чтобы выйти из программы ScanGear (драйвера сканера).

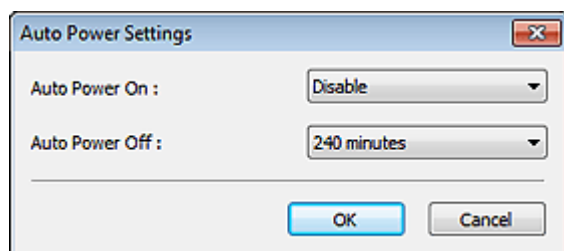

- **Автовключение (Auto Power On)**

Выберите значение Включено (Enable) для автоматического включения устройства при получении данных.

- **Автовключение (Auto Power Off)**

Установите необходимое время из списка. Если по прошествии данного времени устройство не получит данных, оно автоматически выключится.

Внимание!

- Если подключение к сети происходит с использованием совместимой с ней модели, питание не отключается автоматически, даже если установлено Автовключение (Auto Power Off) .

● Параметры бесшумного режима (Quiet Settings)

Функция бесшумного режима позволяет уменьшить шум, издаваемый этим устройством при работе. Включите эту функцию, если нужно уменьшить уровень рабочих шумов, например при сканировании или печати ночью.

Щелкните Настройки... (Settings...), чтобы установить бесшумный режим.

Примечание.

- Бесшумный режим можно выбрать на панели управления устройства, в драйвере принтера или программе ScanGear.
Бесшумный режим (независимо от способа установки) применяется при выполнении операций с панели управления устройства, при печати и сканировании с компьютера и т. д.
- При использовании этой функции сканирование или печать может выполняться дольше, чем обычно.

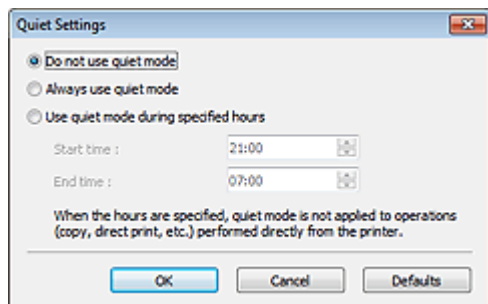

● Не использовать бесшумный режим (Do not use quiet mode)

Выберите этот вариант, чтобы устройство работало с обычным уровнем шума.

● Всегда использовать бесшумный режим (Always use quiet mode)

Выберите этот вариант, чтобы сделать тише шум, издаваемый устройством в ходе работы.

● Использовать бесшумный режим в указанные часы (Use quiet mode during specified hours)

Выберите этот вариант, чтобы на определенный период времени сделать тише шум, издаваемый устройством в ходе работы.

Укажите параметры Время запуска (Start time) и Время окончания (End time) для включения бесшумного режима.

Внимание!

- Необходимо задать разное время для параметров Время запуска (Start time) и Время окончания (End time).
- Если указаны часы, бесшумный режим не применяется к операциям (копирование, прямая печать и т. п.), выполняемым непосредственно из устройства.

● Выбор папки для сохранения временных файлов (Select Folder Where Temporary Files are Saved)

В этом поле отображается имя папки для временного сохранения изображений. Чтобы указать другую папку, нажмите кнопку Обзор... (Browse...).

● Параметры звука (Sound Settings)

Имеется возможность настроить в устройстве воспроизведение музыки во время или по окончании сканирования.

Установите флажок Музыкальное сопровождение сканирования (Play Music During Scanning) или Звуковой сигнал по окончании сканирования (Play Sound When Scanning is Completed), нажмите кнопку Обзор... (Browse...) и укажите звуковой файл.

Можно указать следующие файлы.

- Файл MIDI (*.mid, *.rmi, *.midi)
- Звуковой файл (*.wav, *.aif, *.aiff)
- Файл MP3 (*.mp3)

● Настройки калибровки (Calibration Settings)

Если для параметра Выполнение при каждом сканировании (Execute at Every Scan) выбрано значение ВКЛ. (ON), сканер будет производить калибровку каждый раз перед просмотром и сканированием, чтобы на отсканированных изображениях были воспроизведены правильные цветовые тона.

Примечание.

- Даже если для параметра Выполнение при каждом сканировании (Execute at Every Scan) задано значение ВЫКЛ. (OFF), калибровка сканера может выполняться автоматически в

некоторых случаях (например, сразу после включения устройства).

- Время выполнения калибровки зависит от компьютера.
-

[Наверх ▲](#)

Главная > Сканирование > Сканирование с компьютера > Сканирование с помощью используемой прикладной программы (ScanGear) > Окна программы ScanGear (драйвера сканера) > Вкладка Просмотр

S934

ScanGear

Вкладка Просмотр

Вкладка Просмотр (Preview) позволяет задавать следующие параметры.

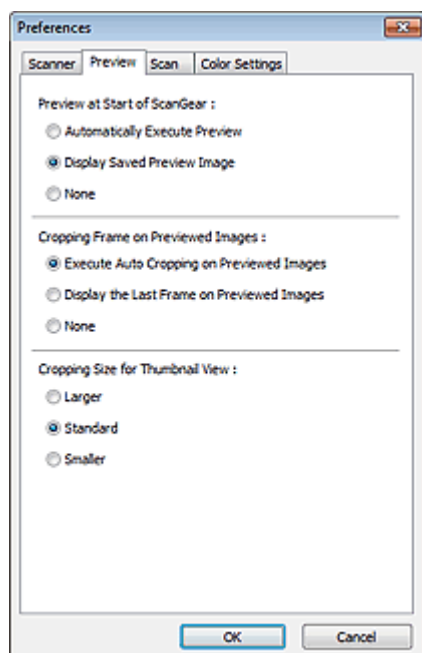

- **Просмотр при запуске ScanGear (Preview at Start of ScanGear)**

Выберите действия для функции предварительного просмотра при запуске программы ScanGear (драйвера сканера).

- **Автоматическое выполнение просмотра (Automatically Execute Preview)**

Программа ScanGear автоматически запускает предварительный просмотр при запуске.

- **Показать сохраненное предварительное изображение (Display Saved Preview Image)**

Будет показано предыдущее предварительное изображение.

Также сохраняются параметры кнопок настройки цветности, параметры панели инструментов и параметры вкладки Расш. режим (Advanced Mode).

- **Нет (None)**

При запуске программы предварительное изображение не показывается.

Примечание.

- Если сохранять предварительное изображение не требуется, выберите вариант Нет (None).

- **Обрезанный кадр в просмотренных изображениях (Cropping Frame on Previewed Images)**

Выберите, как будут отображаться рамки обрезки после создания предварительных изображений.

- **Авт. кадрирование просм. изображений (Execute Auto Cropping on Previewed Images)**

Рамка обрезки (область сканирования) автоматически показывается по размеру документа после предварительного просмотра.

- **Отображение последнего кадра в изображениях для просмотра (Display the Last Frame on Previewed Images)**

После просмотра будет отображаться рамка обрезки того же размера, что и последняя использовавшаяся рамка обрезки.

- **Нет (None)**

Рамка обрезки после предварительного сканирования не показывается.

- **Формат обрезания для просмотра эскизов (Cropping Size for Thumbnail View)**

Выберите формат обрезания для эскизов отсканированных документов.

- **Больше (Larger)**

Отображается область размером в 105 % (по ширине и высоте) от размеров области, отображаемой при стандартном размере.

- **Параметр Стандартное (Standard)**

Стандартный размер.

- **Меньше (Smaller)**

Отображается область размером в 95 % (по ширине и высоте) от размеров области, отображаемой при стандартном размере.



Примечание.

- При изменении значения параметра Формат обрезания для просмотра эскизов (Cropping Size for Thumbnail View) предварительные изображения обновляются и обрезаются в соответствии с новым размером. Так как предварительные изображения обновляются, примененные к ним цветовые настройки и другие параметры сбрасываются.
-

[Наверх ▲](#)

Главная > Сканирование > Сканирование с компьютера > Сканирование с помощью используемой прикладной программы (ScanGear) > Окна программы ScanGear (драйвера сканера) > Вкладка Сканировать

S940

Вкладка Сканировать

Вкладка Сканировать (Scan) позволяет задавать следующие параметры.

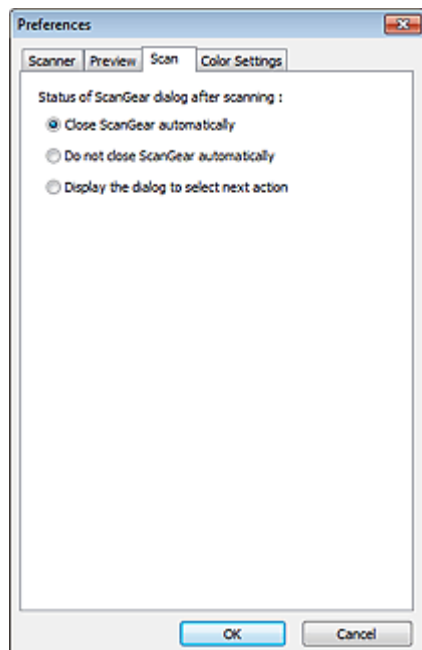

- **Состояние окна ScanGear после сканирования (Status of ScanGear dialog after scanning)**

Выберите операцию, выполняемую с окном программы ScanGear (драйвера сканера) после сканирования изображений.

- **Закреть окно ScanGear автоматически (Close ScanGear automatically)**

Выберите этот вариант, чтобы вернуться в исходное приложение по окончании сканирования.

- **Не закрывать окно ScanGear автоматически (Do not close ScanGear automatically)**

Выберите этот вариант, чтобы по завершении сканирования вернуться в окно программы ScanGear для дальнейшего сканирования.

- **Предложить выбрать дальнейшее действие (Display the dialog to select next action)**

Выберите этот вариант, чтобы после завершения сканирования открывался экран с запросом дальнейших действий.

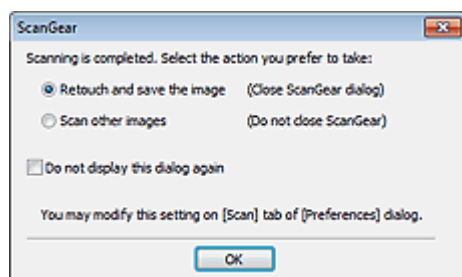

Примечание.

- Некоторые приложения не поддерживают функцию Не закрывать окно ScanGear автоматически (Do not close ScanGear automatically) или Предложить выбрать дальнейшее действие (Display the dialog to select next action).

Главная > Сканирование > Сканирование с компьютера > Сканирование с помощью используемой прикладной программы (ScanGear) > Окна программы ScanGear (драйвера сканера) > Вкладка Параметры цвета

S941

Вкладка Параметры цвета

Вкладка Параметры цвета (Color Settings) позволяет задавать следующие параметры.

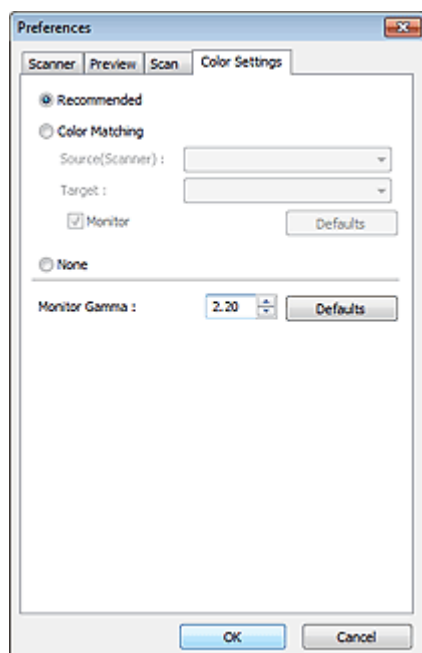

● Настройка цветов

Выберите одно из следующих значений.

Этот параметр можно выбрать, когда для параметра Режим цветн. (Color Mode) выбрано значение Цветное (Color) или Оттенки серого (Grayscale).

● Рекомендуемые (Recommended)

Выберите это значение для наиболее яркого воспроизведения оттенков документа на экране. Как правило, следует выбирать это значение.

● Сопоставление цветов (Color Matching)

Выберите это значение для выполнения автоматического сопоставления цветов на сканере, мониторе и цветном принтере. Это экономит время, избавляя от необходимости выполнять согласование цветов на мониторе и на принтере вручную.

Кнопки настройки цветов будут отключены.

Эта функция доступна, если в списке Режим цветн. (Color Mode) выбрано значение Цветное (Color).

- Источник(Сканер) (Source(Scanner)): выберите профиль сканера.

- Цель (Target): выберите целевой профиль.

- Монитор (Monitor): установите этот флажок для отображения предварительного изображения с оптимальной коррекцией для монитора.

- По умолч. (Defaults): возврат к заданным по умолчанию значениям параметра Сопоставление цветов (Color Matching).

● Нет (None)

Выберите этот вариант, чтобы отключить корректировку цвета, осуществляемую программой ScanGear (драйвером сканера).

Примечание.

- Функция сопоставления цветов доступна, если программа ScanGear, монитор, приложение, поддерживающее управление цветами (например, Adobe Photoshop), и принтер настроены правильно.

Сведения о настройке монитора, принтера и приложения см. в соответствующих

руководствах.

- **Гамма монитора (Monitor Gamma)**

Задав значение гаммы монитора, можно настроить входные данные в соответствии с яркостными характеристиками монитора. Настройте это значение, если значение коэффициента гаммы монитора не совпадает со значением по умолчанию, заданным в программе ScanGear, и цвета исходного изображения не совпадают с цветами на экране монитора. Нажмите кнопку По умолч. (Defaults), чтобы вернуть начальное значение гаммы монитора (2.20).

Примечание.

- Значение гаммы монитора можно узнать в руководстве по его эксплуатации. Если руководство не содержит таких данных, обратитесь к производителю.
-

[Наверх ▲](#)

S942

Общие замечания (драйвер сканера)

ScanGear (драйвер сканера) имеет указанные ниже ограничения. Помните о них, используя драйвер.

Ограничения драйвера сканера

- При использовании файловой системы NTFS запуск источника данных TWAIN может оказаться невозможным. Это происходит потому, что TWAIN-модуль не может быть записан в папку winnt по соображениям безопасности. Обратитесь за помощью к администратору компьютера.
- Некоторые компьютеры (включая ноутбуки), подключенные к устройству, могут некорректно выходить из режима ожидания. В этом случае перезагрузите компьютер.
- Не подключайте к одному компьютеру одновременно два или более multifunctionальных принтеров с функцией сканирования. При подключении нескольких сканирующих устройств сканирование с помощью панели управления устройства невозможно; кроме того, возможны ошибки при обращении к этим устройствам.
- При выходе компьютера из режима ожидания или из спящего режима возможен сбой сканирования. В этом случае выполните указанные ниже действия и снова запустите сканирование.
 1. Выключите устройство.
 2. Закройте программу ScanGear, затем отсоедините USB-кабель от компьютера и снова подключите его.
 3. Включите питание устройства.
- Программу ScanGear нельзя открыть в нескольких приложениях одновременно. Если программа ScanGear уже открыта в приложении, ее нельзя открыть второй раз.
- Перед закрытием приложения удостоверьтесь, что окно программы ScanGear закрыто.
- Если подключение к сети происходит с использованием совместимой с ней модели, одновременный доступ к устройству с нескольких компьютеров невозможен.
- Если подключение к сети происходит с использованием совместимой с ней модели, сканирование длится дольше, чем обычно.
- При сканировании больших изображений с высоким разрешением убедитесь в наличии достаточного свободного пространства на диске. Например, для полноцветного сканирования документа формата A4 с разрешением 600 dpi (точек на дюйм) необходимо наличие по крайней мере 300 Мбайт свободного дискового пространства.
- Одновременное использование программы ScanGear и WIA-драйвера невозможно.
- Во время сканирования не допускайте перехода компьютера в режим ожидания или в спящий режим.

Приложения с ограничениями на использование

- Если запущена программа Media Center, входящая в состав ОС Windows XP Media Center Edition 2005, сканирование с помощью панели управления устройства может оказаться невозможным. В этом случае перезагрузите компьютер.
- Нельзя сканировать изображения с помощью программы Media Center из комплекта поставки ОС Windows 7, Windows Vista и Windows XP Media Center Edition 2005. Сканирование из других приложений, например IJ Scan Utility.
- Некоторые приложения могут не отображать интерфейс пользователя TWAIN. В этом случае обратитесь к руководству по работе с приложением и в соответствии с ним измените настройки.

- Некоторые приложения не поддерживают непрерывное сканирование нескольких документов. В некоторых случаях воспринимается только первое отсканированное изображение, или несколько изображений сканируются как одно изображение.
- Чтобы импортировать отсканированные изображения в программу Microsoft Office 2000, сначала сохраните их с помощью приложения IJ Scan Utility, а затем импортируйте сохраненные файлы с помощью меню **Вставка (Insert)**.
- При сканировании изображений с размером планшета в приложениях Microsoft Office 2003 (Word, Excel, PowerPoint и др.) щелкните **Специальная вставка (Custom Insert)** на экране **Вставка рисунка со сканера или камеры (Insert Picture from Scanner or Camera)**. В противном случае изображение может быть отсканировано некорректно.
- При сканировании изображений в приложениях Microsoft Office 2007/Microsoft Office 2010 (Word, Excel, PowerPoint и др.) используйте Организатор клипов (Microsoft).
- В некоторых приложениях изображения могут сканироваться неправильно. В этом случае увеличьте объем виртуальной памяти системы и повторите попытку.
- Если размер изображения слишком велик (при сканировании больших изображений с высоким разрешением), в зависимости от приложения компьютер может не отвечать, или индикатор выполнения может оставаться на отметке 0 %. В этом случае отмените операцию (например, нажав кнопку Отмена (Cancel) на шкале хода выполнения), затем увеличьте объем виртуальной памяти системы или уменьшите размер/разрешение изображения и повторите попытку. Можно также сначала отсканировать изображение с помощью программы IJ Scan Utility, а затем сохранить его и импортировать в приложение.

[Наверх ▲](#)

[Главная](#) > [Сканирование](#) > [Сканирование с компьютера](#) > [Полезная информация о сканировании](#)

Полезная информация о сканировании

- [Настройка рамок обрезки](#)
- [Разрешение](#)
- [Форматы данных](#)
- [Сопоставление цветов](#)

[Наверх ▲](#)

S307

Настройка рамок обрезки

«Обрезка» — это процедура выбора области изображения, которую нужно сохранить при сканировании, исключив остальные его части.

➔ [IJ Scan Utility](#)

➔ [ScanGear](#)

IJ Scan Utility

В окне Совмещение изображений (Image Stitch) можно указать рамку обрезки изображения, отображенного в области просмотра.

Исходная рамка обрезки

Рамка обрезки не указана. Если установлен флажок Настройка рамок обрезки (Adjust cropping frames), автоматически задается активная рамка обрезки для изображения в области просмотра. Можно перетащить рамку обрезки, чтобы указать область.

При сканировании будет задействована только часть изображения в пределах рамки обрезки.

Настройка рамки обрезки

Когда указатель находится над рамкой обрезки, его форма изменяется на  (стрелка). Если в этом состоянии щелкнуть и перетащить мышью в направлении, показанном стрелкой, рамка обрезки увеличится или уменьшится соответствующим образом.



Когда указатель находится внутри рамки обрезки, его форма изменяется на  (перекрестие). Для перемещения всей рамки обрезки перетащите ее мышью.



Удаление рамок обрезки

Чтобы удалить рамку обрезки, снимите флажок Настройка рамок обрезки (Adjust cropping frames).

ScanGear

На вкладках Основной режим (Basic Mode) и Расш. режим (Advanced Mode) можно указать рамки обрезки (области сканирования) для изображений, находящихся в области просмотра.

При сканировании каждая часть изображения в пределах рамки обрезки будет отсканирована как отдельное изображение.

Примечание.

- В режиме просмотра полного изображения можно указать несколько рамок обрезки.

Исходная рамка обрезки**В режиме эскиза**

Рамка обрезки не указана. Чтобы задать рамку обрезки, перетащите указатель мыши на эскиз.

В режиме полного изображения

Активная рамка обрезки будет автоматически задана вокруг просматриваемого изображения. Чтобы указать необходимую область, перетащите рамку обрезки на область просмотра.

Примечание.

- Параметр автоматической обрезки можно изменить в диалоговом окне Настройка (Preferences). См. пункт Обрезанный кадр в просмотренных изображениях (Cropping Frame on Previewed Images) в разделе «[Вкладка Просмотр](#)».

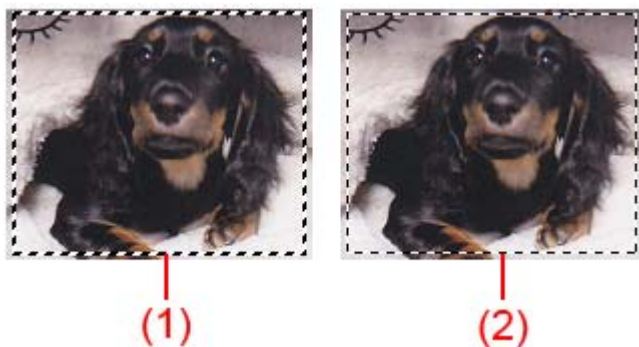
Виды рамок обрезки

(1) Толстая рамка обрезки (вращающаяся или неподвижная)

Обозначает выбранную рамку обрезки. Отображается только в режиме полного изображения. Вы можете выбрать несколько рамок обрезки, щелкая их при нажатой клавише Ctrl. Формат вывода, коррекция изображения и другие параметры, указанные на вкладке Основной режим (Basic Mode) или Расш. режим (Advanced Mode), будут применены ко всем выбранным рамкам обрезки.

(2) Тонкая рамка обрезки

- В режиме эскиза

Будет применен формат вывода, коррекция изображения и другие параметры, указанные на вкладке Основной режим (Basic Mode) или Расш. режим (Advanced Mode).

- В режиме полного изображения

Обозначает не выбранную рамку обрезки. Параметры, указанные на вкладке Основной режим (Basic Mode) или Расш. режим (Advanced Mode), применены не будут.

Настройка рамки обрезки





Когда указатель находится над рамкой обрезки, его форма изменяется на  (стрелка). Если в этом состоянии щелкнуть и перетащить мышью в направлении, показанном стрелкой, рамка обрезки увеличится или уменьшится соответствующим образом.



Когда указатель находится внутри рамки обрезки, его форма изменяется на  (перекрестие). Для перемещения всей рамки обрезки перетащите ее мышью.



Примечание.

- На вкладке Расш. режим (Advanced Mode) можно указать размеры рамки кадрирования, введя значения в поля  (Ширина) и  (Высота) в разделе Настройка ввода (Input Settings).
 [Настройка ввода](#)
- Рамку обрезки можно повернуть на 90 градусов, нажав кнопку  (Переключение пропорций). Однако кнопка  (Переключение пропорций) недоступна, если для параметра Формат вывода (Output Size) установлено значение Настраиваемый (Flexible).

Создание нескольких рамок обрезки

В режиме эскиза

Для одного изображения можно создать только одну рамку обрезки.

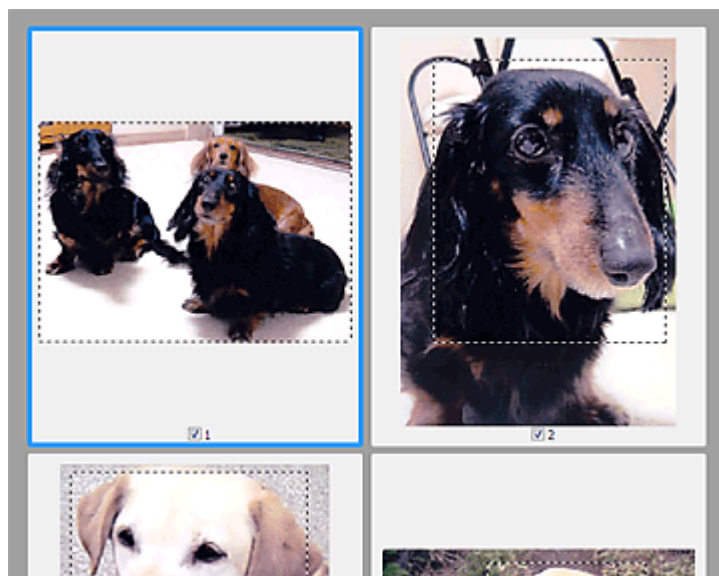

В режиме полного изображения

Щелкните и перетащите мышью за пределами существующей рамки обрезки, чтобы создать новую рамку обрезки в области предварительного просмотра. Таким образом, новая рамка обрезки станет «активной рамкой обрезки», а старая рамка — «невывбранной рамкой обрезки».

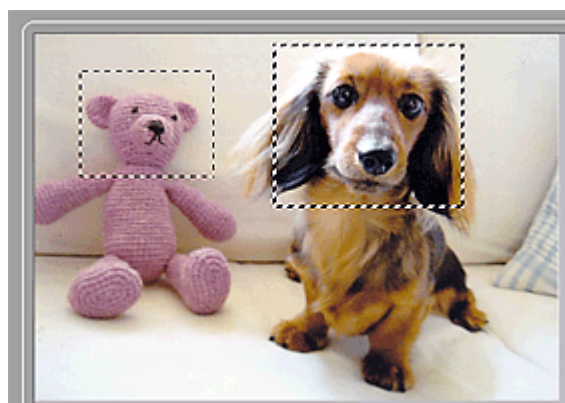

Можно создать несколько рамок обрезки и применить к каждой рамке свои параметры сканирования.

Вы также можете выбрать несколько рамок обрезки, щелкая их при нажатой клавише Ctrl. Если выделить несколько рамок обрезки и изменить параметры, отображенные в правой части вкладки программы ScanGear, изменения будут применены ко всем выделенным

рамкам обрезки.

При создании новой рамки обрезки применяются настройки той рамки, которая перед этим была выделена последней.

Примечание.

- Можно создать до 12 рамок обрезки.
 - Когда выбраны несколько рамок обрезки, сканирование выполняется дольше, чем обычно.
-

Удаление рамок обрезки

В режиме эскиза

Для удаления рамки обрезки щелкните мышью в области за пределами рамки обрезки изображения.

В режиме полного изображения

Чтобы удалить рамку обрезки, выберите изображение и нажмите кнопку  (Удалить рамку обрезки) на панели инструментов. Для этой цели можно также нажать клавишу Delete.

При наличии нескольких рамок обрезки одновременно удаляются все выделенные рамки (активная рамка обрезки и выбранные рамки обрезки).

[Наверх ▲](#)

S308

Разрешение

Данные в отсканированном изображении представляют собой совокупность точек, несущих информацию об их яркости и цвете. Плотность этих точек называется разрешением, и именно разрешение определяет степень детализации изображения. Единицей измерения разрешения является количество точек на дюйм (dpi). DPI — это количество точек на дюйм (2,5 см).

Чем выше разрешение (его числовое значение), тем более детальным получится изображение, а при меньшем разрешении (его числовом значении) уровень детализации снижается.



Настройка разрешения

На перечисленных ниже экранах можно настроить разрешение.

- **IJ Scan Utility**

Разрешение (Resolution) на вкладке  (Сканирование с компьютера) диалогового окна «Параметры»

- **ScanGear (драйвер сканера)**

Разрешение вывода (Output Resolution) в меню Настройки вывода (Output Settings) на вкладке Расш. режим (Advanced Mode)

Правильные настройки разрешения

Устанавливайте разрешение в соответствии с назначением отсканированного изображения.

Тип исходного документа	Использование	Цветной режим	Надлежащее разрешение
Цветная фотография	Копирование (Печать)	Цветное	300 dpi
	Создание открытки	Цветное	300 dpi
	Сохранение в компьютер	Цветное	300 dpi
	Использование на веб-сайте или вложение в электронное письмо	Цветное	150 dpi
Черно-белая фотография	Сохранение в компьютер	Оттенки серого	300 dpi
	Использование на веб-сайте или вложение в электронное письмо	Оттенки серого	150 dpi
Текстовый документ (документ или журнал)	Копирование	Цветное, Оттенки серого или Черно-белое	300 dpi
	Вложение в электронное письмо	Цветное, Оттенки серого или Черно-белое	150 dpi
	Сканирование текстовых	Цветное или	300 dpi

	документов с помощью OCR	Оттенки серого	
--	--------------------------	----------------	--

Внимание!

- При увеличении разрешения вдвое размер файла отсканированного изображения увеличивается в четыре раза. Если объем файла слишком велик, обработка изображения существенно замедлится, и возникнут затруднения, например, из-за нехватки памяти. Устанавливайте минимально необходимое разрешение в соответствии с назначением отсканированного изображения.

Примечание.

- Если отсканированное изображение будет печататься с увеличением, сканируйте с более высоким разрешением, чем рекомендовано выше.

[Наверх ▲](#)

S309

Форматы данных

Можно выбрать формат данных при сохранении отсканированных изображений. Следует указать наиболее подходящий формат данных в соответствии с тем, как и в каком приложении требуется использовать изображение.

Набор доступных форматов данных зависит от приложения и операционной системы (Windows или Mac OS).

Подробные сведения о характеристиках каждого из форматов данных изображений приведены ниже.

PNG (стандартное расширение файла: .png)

Формат данных, часто используемый на веб-сайтах.

Формат PNG может применяться для редактирования сохраненных изображений.

JPEG (стандартное расширение файла: .jpg)

Формат данных, часто используемый на веб-сайтах и в цифровых камерах.

Характерной чертой формата JPEG являются высокие показатели сжатия. Однако качество JPEG-изображений немного ухудшается с каждым сохранением и не может быть возвращено в исходное состояние.

Формат JPEG нельзя использовать для черно-белых изображений.

TIFF (стандартное расширение файла: .tif)

Формат данных, обеспечивающий относительно высокую совместимость между различными компьютерами и приложениями. Формат TIFF может применяться для редактирования сохраненных изображений.



Примечание.

- Некоторые TIFF-файлы несовместимы.
- Программа IJ Scan Utility поддерживает следующие форматы TIFF-файлов.
 - черно-белые двоичные без сжатия;
 - без сжатия, RGB (8 бит на канал);
 - без сжатия, оттенки серого.

PDF (стандартное расширение файла: .pdf)

Формат данных для электронных документов, разработанный компанией Adobe Systems Incorporated. Может использоваться на различных компьютерах и операционных системах, поддерживает встраиваемые шрифты. Благодаря этому такими файлами могут свободно обмениваться пользователи, работающие в разных окружениях.

S310

Сопоставление цветов

«Сопоставление цветов» — настройка изображения таким образом, чтобы оттенки цветов на оригинале, мониторе и распечатке совпадали. На сканере или принтере цветовые тона настраиваются, как показано ниже.

Пример. Если в качестве выходного профиля (цель) выбрано цветовое пространство sRGB

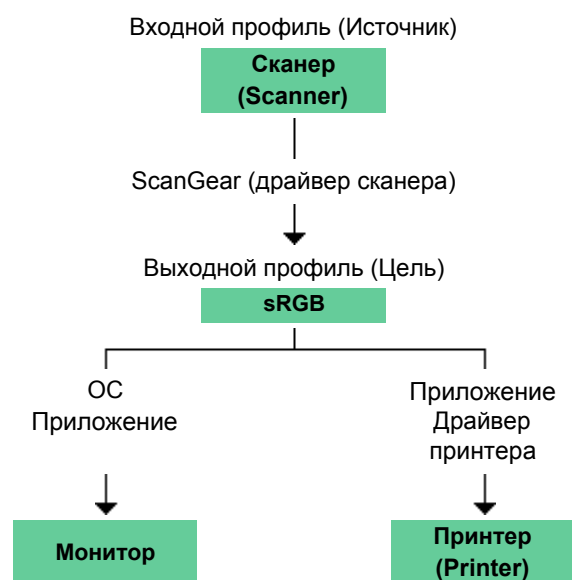

Программа ScanGear преобразует цветное пространство изображения из цветного пространства сканера в цветное пространство sRGB.

При отображении на мониторе цветное пространство изображения преобразуется из sRGB в цветное пространство монитора на основании настроек монитора в операционной системе и рабочего пространства в приложении.

При печати цветное пространство изображения преобразуется из sRGB в цветное пространство принтера на основании параметров печати приложения и драйвера принтера.

[Наверх ▲](#)

[Главная](#) > [Сканирование](#) > [Сканирование с компьютера](#) > [Окна программы IJ Network Scanner Selector EX](#)

Окна программы IJ Network Scanner Selector EX

- [Меню и экран настройки программы IJ Network Scanner Selector EX](#)

[Наверх ▲](#)

Главная > Сканирование > Сканирование с компьютера > Окна программы IJ Network Scanner Selector EX > Меню и экран настройки программы IJ Network Scanner Selector EX

S400

Меню и экран настройки программы IJ Network Scanner Selector EX

Настройте программу IJ Network Scanner Selector EX для сканирования изображений в компьютер по сети при помощи программы IJ Scan Utility или панели управления.

После установки в области уведомления панели задач отображается программа IJ Network Scanner Selector EX.

Внимание!

- Когда программа IJ Network Scanner Selector EX выполняется, она периодически передает пакеты, проверяя, установлена ли сетевая связь со сканером или принтером. Если компьютер используется в сетевом окружении, отличном от того, в котором был настроен сканер или принтер, отключите программу IJ Network Scanner Selector EX.

Примечание.

- Если значок  (Включено) не отображается в области уведомлений панели задач, в меню Пуск (Start) выберите пункт Все программы (All Programs) > **Canon Utilities** > **IJ Network Scanner Selector EX** > **IJ Network Scanner Selector EX**.

Меню

Отображается, если щелкнуть правой кнопкой мыши значок IJ Network Scanner Selector EX в области уведомления панели задач.

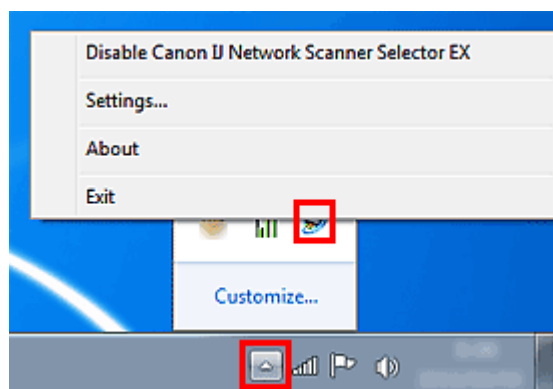

- **Выключить Canon IJ Network Scanner Selector EX (Disable Canon IJ Network Scanner Selector EX) / Включить Canon IJ Network Scanner Selector EX (Enable Canon IJ Network Scanner Selector EX)**

Включает или отключает программу IJ Network Scanner Selector EX.

Если выбрать параметр Выключить Canon IJ Network Scanner Selector EX (Disable Canon IJ Network Scanner Selector EX), выполнить сканирование по сети с панели управления не удастся.

Включено: , отключено: 



- **Настройки... (Settings...)**

Отобразится экран «Параметры сканирования с ПК». Можно выбрать аппарат для использования.

- **О программе (About)**

Отображается информация о версии.

- **Выход (Exit)**

Выход из программы IJ Network Scanner Selector EX; значок  (Включено) или  (Выключено) исчезает из области уведомлений панели задач.

Экран окна параметров сканирования с ПК

Сканер или принтер нужно выбрать при помощи программы IJ Network Scanner Selector EX перед сканированием по сети.

В области уведомлений панели задач щелкните правой кнопкой мыши значок и выберите Настройки... (Settings...), чтобы отобразить окно параметров сканирования с ПК.

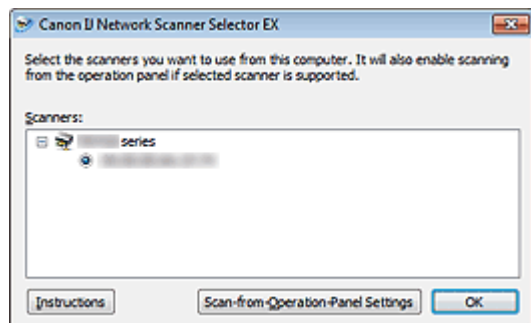

- **Сканеры (Scanners)**

Отобразятся MAC-адреса сканеров, которые можно использовать по сети. Для каждой модели можно выбрать один сканер.

- **Инструкции (Instructions)**

Открывается Электронное руководство на данной странице. Если в списке Сканеры (Scanners) отображается несколько названий моделей, вверху списка отображается страница модели.

Примечание.

- Чтобы отобразить руководства других моделей, в меню Пуск (Start) выберите пункт Все программы (All Programs) > «Руководство Canon XXX series» (где «XXX» — название модели) > «Электронное руководство Canon XXX series» (где «XXX» — название модели).

- **Параметры сканирования с панели управления (Scan-from-Operation-Panel Settings)**

Появится экран «Параметры сканирования с панели управления». Сканеры, с помощью которых будет производиться сканирование, можно выбрать на панели управления.

Экран «Параметры сканирования с панели управления»

Отображается при выборе пункта Параметры сканирования с панели управления (Scan-from-Operation-Panel Settings) в окне «Параметры сканирования с ПК».

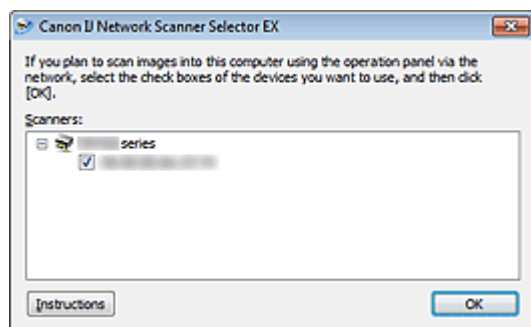

- **Сканеры (Scanners)**

Отобразятся MAC-адреса сканеров, которые можно использовать по сети. Можно выбрать до трех сканеров.

- **Инструкции (Instructions)**

Открытие данной страницы. Если в списке Сканеры (Scanners) отображается несколько названий моделей, вверху списка отображается страница модели.

Примечание.

- Чтобы отобразить руководства других моделей, в меню Пуск (Start) выберите пункт Все

программы (All Programs) > «Руководство Canon XXX series» (где «XXX» — название модели) > «Электронное руководство Canon XXX series» (где «XXX» — название модели).

Примечание.

- Если сканер или принтер не отображается на экране, проверьте выполнение следующих условий и нажмите кнопку ОК (OK), чтобы закрыть экран, затем откройте его снова и повторно осуществите выбор.
 - Программа MP Drivers установлена
 - Настройка параметров сети сканера или принтера завершается после установки программы MP Drivers
 - Сетевое подключение между сканером или принтером и компьютером включеноЕсли сканер или принтер по-прежнему не отображается, см. раздел « [Проблемы при сетевом соединении](#) ».
 - Нет необходимости использовать это программное обеспечение при сканировании через USB. О том, как его удалить, см. в разделе « [Удаление программы IJ Network Tool/IJ Network Scanner Selector EX](#) ». Можно сканировать через USB, даже если оно не удалено.
-

Наверх ▲

[Главная](#) > [Сканирование](#) > [Сканирование с компьютера](#) > [Другие способы сканирования](#)

Другие способы сканирования

- [Сканирование с помощью WIA-драйвера](#)
- [Сканирование с помощью Панели управления \(только Windows XP\)](#)

[Наверх ▲](#)

S401

Сканирование с помощью WIA-драйвера

Можно отсканировать изображение с помощью WIA-совместимого приложения (получение изображений Windows).

WIA — это модель драйверов, реализованная в операционной системе Windows XP или более поздних версиях.

Порядок действий зависит от того, какое приложение используется. Приведенные ниже процедуры являются только примерами.

Подробнее см. в руководстве по работе с приложением.

Внимание!

- В операционной системе Windows XP сканировать по сети с помощью WIA-драйвера нельзя.
- Настройте следующие параметры для разрешения сканирования по сети.
 1. В меню Пуск (Start) выберите Компьютер (Computer) > Сеть (Network).
 2. На отображаемом экране щелкните правой кнопкой мыши XXX_MAC address (где «XXX» — название модели), затем выберите Установить (Install).

Сканирование с помощью WIA-драйвера 2.0

Ниже приведен пример сканирования с помощью программы «Факсы и сканирование Windows».

1. Поместите объект на рабочую поверхность.

➔ Размещение исходных документов (при сканировании с компьютера)

2. Выберите пункт Создать (New) в меню Файл (File) раздела Факсы и сканирование (Windows Fax and Scan), затем нажмите кнопку Сканировать... (Scan...).

Для подключения через сеть дважды щелкните в списке XXX_MAC address (где «XXX» — название модели).

Открывается окно параметров сканирования.

3. Задайте параметры.

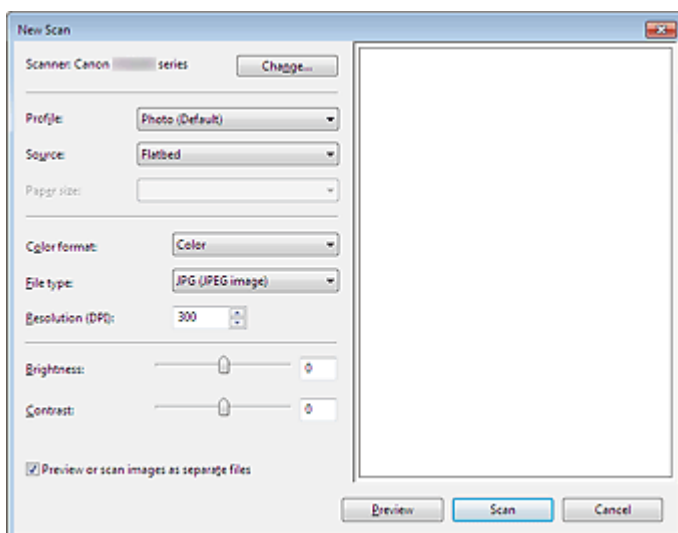

• **Сканер (Scanner)**

Здесь отображается имя установленного в данный момент аппарата. Чтобы изменить сканер, нажмите кнопку Изменить... (Change...) и выберите аппарат, который нужно

использовать.

- **Профиль (Profile)**

Выберите значение Фото (по умолчанию) (Photo (Default)) или Документы (Documents) в соответствии с исходным сканируемым документом. Чтобы сохранить новый Профиль (Profile), выберите Добавить профиль... (Add profile...). Подробные параметры можно указать в диалоговом окне Добавить новый профиль (Add New Profile).

- **Источник (Source)**

Выберите тип сканера.

- **Размер бумаги (Paper size)**

Этот параметр недоступен для вашего сканера или принтера.

- **Формат цвета (Color format)**

Выберите способ сканирования исходного документа.

- **Тип файла (File type)**

Выберите один из вариантов формата данных: JPEG, BMP, PNG или TIFF.

- **Разрешение (DPI) (Resolution (DPI))**

Введите разрешение. Укажите значение в диапазоне 50 dpi – 600 dpi.

➔ Разрешение



Примечание.

- При использовании сканера или принтера через подключение к сети можно установить указанные ниже значения разрешения сканирования.
150 dpi / 300 dpi / 600 dpi

- **Яркость (Brightness)**

Настройте яркость при помощи регулятора. Чтобы сделать изображение темнее, перемещайте регулятор влево, для получения более светлого изображения — вправо. Можно также ввести числовое значение (от -100 до 100).

- **Контрастность (Contrast)**

Настройте контрастность при помощи регулятора. При перемещении регулятора влево контрастность изображения уменьшится, и изображение станет более мягким. При перемещении регулятора вправо контрастность изображения увеличится, и изображение станет более резким. Можно также ввести числовое значение (от -100 до 100).

- **Просмотреть или сканировать изображения как отдельные файлы (Preview or scan images as separate files)**

Установите этот флажок, чтобы просмотреть или отсканировать несколько изображений в виде отдельных файлов.



Примечание.

- При использовании сканера или принтера через подключение по сети нельзя указать параметры Яркость (Brightness) и Контрастность (Contrast).

4. Нажмите кнопку Предварительный просмотр (Preview), чтобы просмотреть изображение.

Изображение для предварительного просмотра появится справа.

5. Нажмите кнопку Сканировать (Scan).

По окончании сканирования полученное изображение появится в приложении.

Сканирование с помощью WIA-драйвера 1.0

Ниже приведен пример сканирования с помощью программы «Paint».

1. Поместите объект на рабочую поверхность.

➔ Размещение исходных документов (при сканировании с компьютера)

2. Щелкните Со сканера или камеры (From scanner or camera) на экране (выберите команду для сканирования исходного документа в приложении).



3. Выберите тип изображения, соответствующий сканируемому исходному документу.

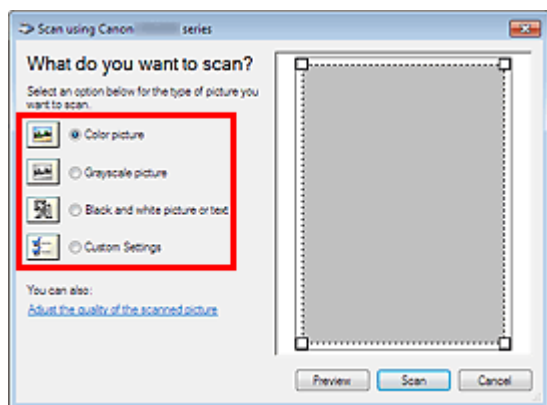

Примечание.

- При использовании сканера или принтера через подключение по сети тип изображения, который можно выбрать, может быть различным в зависимости от того, используется ли подключение через USB.
- Для сканирования с использованием настроек, ранее заданных параметром Настроить качество сканированного изображения (Adjust the quality of the scanned picture), выберите Специальные параметры (Custom Settings).

4. Щелкните Настроить качество сканированного изображения (Adjust the quality of the scanned picture) и настройте параметры по своему усмотрению.

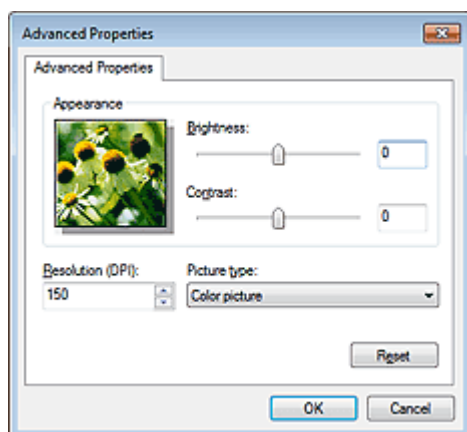

● Яркость (Brightness)

Настройте яркость при помощи регулятора. Чтобы сделать изображение темнее, перемещайте регулятор влево, для получения более светлого изображения — вправо. Можно также ввести числовое значение (от -127 до 127).

● Контрастность (Contrast)

Настройте контрастность при помощи регулятора. При перемещении регулятора влево контрастность изображения уменьшится, и изображение станет более мягким. При перемещении регулятора вправо контрастность изображения увеличится, и изображение станет более резким. Можно также ввести числовое значение (от -127 до 127).

● Разрешение (DPI) (Resolution (DPI))

Введите разрешение. Укажите значение в диапазоне 50 dpi – 600 dpi.

➔ Разрешение

Примечание.

- При использовании сканера или принтера через подключение к сети можно установить указанные ниже значения разрешения сканирования.
150 dpi / 300 dpi / 600 dpi

● Тип изображения (Picture type)

Выберите тип сканирования, соответствующий исходному документу.

● Сброс (Reset)

Нажмите эту кнопку, чтобы восстановить исходные настройки.



Примечание.

- При использовании сканера или принтера через подключение по сети нельзя указать параметры Яркость (Brightness) и Контрастность (Contrast).
-

- 5.** Нажмите кнопку Предварительный просмотр (Preview), чтобы просмотреть изображение.

Изображение для просмотра появится справа. Укажите область сканирования, перетаскивая мышью маркер .

- 6.** Нажмите кнопку Сканировать (Scan).

По окончании сканирования полученное изображение появится в приложении.

[Наверх ▲](#)

Главная > Сканирование > Сканирование с компьютера > Другие способы сканирования > Сканирование с помощью Панели управления (только Windows XP)

S402

Сканирование с помощью Панели управления (только Windows XP)

Имеется возможность сканировать изображения через панель управления Windows XP, используя WIA-драйвер.

Внимание!

- Если сканер или принтер подключены по сети, выполнять сканирование с помощью драйвера WIA нельзя.

1. В меню Пуск (Start) выберите пункт Панель управления (Control Panel).
2. Выберите Принтеры и другое оборудование (Printers and Other Hardware) > Сканеры и камеры (Scanners and Cameras), затем дважды щелкните Canon XXX series (где «XXX» — название модели).
Откроется диалоговое окно Мастер работы со сканером или камерой (Scanner and Camera Wizard).
3. Нажмите кнопку Далее (Next).
4. Выберите Тип изображения (Picture type) в соответствии с исходным документом, который будет сканироваться.

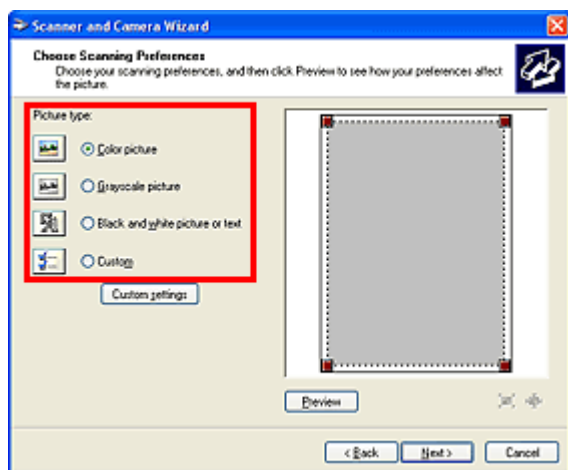

Примечание.

- Чтобы сканировать с использованием значений, ранее установленных в разделе Специальные параметры (Custom settings), выберите пункт Другое (Custom).

5. Выберите Специальные параметры (Custom settings), чтобы настроить параметры по своему усмотрению.

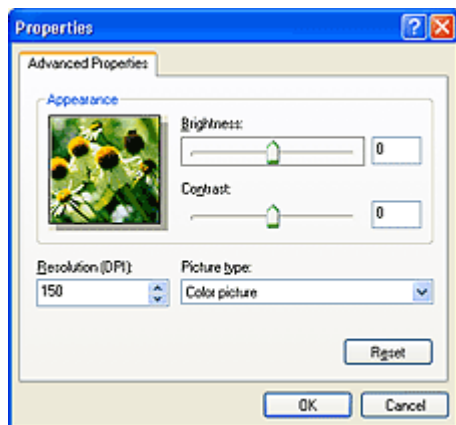

- **Яркость (Brightness)**

Настройте яркость при помощи регулятора. Чтобы сделать изображение темнее, перемещайте регулятор влево, для получения более светлого изображения — вправо. Можно также ввести числовое значение (от -127 до 127).
 - **Контрастность (Contrast)**

Настройте контрастность при помощи регулятора. При перемещении регулятора влево контрастность изображения уменьшится, и изображение станет более мягким. При перемещении регулятора вправо контрастность изображения увеличится, и изображение станет более резким. Можно также ввести числовое значение (от -127 до 127).
 - **Разрешение (DPI) (Resolution (DPI))**

Введите разрешение. Укажите значение в диапазоне 50 dpi – 600 dpi.
➔ Разрешение
 - **Тип изображения (Picture type)**

Выберите тип сканирования, соответствующий исходному документу.
 - **Сброс (Reset)**

Нажмите эту кнопку, чтобы восстановить исходные настройки.
- 6.** Нажмите кнопку Предварительный просмотр (Preview), чтобы просмотреть изображение.
- Изображение для просмотра появится справа. Укажите область сканирования, перетаскивая мышью маркер .
- 7.** Нажмите кнопку Далее (Next) и выполняйте появляющиеся на экране указания.

Наверх ▲

S403

Размещение исходных документов (при сканировании с компьютера)

Ознакомьтесь с порядком размещения оригинальных документов на рабочей поверхности сканера или принтера. Размещайте исходные документы правильно в соответствии с их типами. В противном случае исходные документы могут быть отсканированы неправильно.

Внимание!

- Не кладите никакие предметы на крышку сканера. При открытии крышки сканера эти документы могут упасть внутрь сканера или принтера, что может привести к его неправильной работе.
- При сканировании крышка сканера должна быть закрыта.

Размещение исходных документов

Расположите оригинальные документы, как описано ниже, чтобы позволить сканеру или принтеру определить вид и размер документа автоматически.

Внимание!

- При сканировании с указанием размеров исходных документов в программе IJ Scan Utility или ScanGear (драйвер сканера) совмещайте верхний угол сканируемого документа со стрелкой (меткой выравнивания) на рабочей поверхности.
- Фотографии с фигурной обрезкой и исходные документы со сторонами меньше 3 см (1,2 дюйма) при сканировании могут обрезаться неправильно.
- Этикетки дисков с отражающей поверхностью могут сканироваться неправильно.

Для фотографий, открыток, визиток и дисков BD/DVD/CD	Для журналов, газет и документов
<div data-bbox="145 1339 651 1460"> </div> <p data-bbox="118 1491 612 1518">Размещение одного исходного документа</p> <p data-bbox="118 1534 663 1771">Положите исходный документ на рабочую поверхность лицевой стороной вниз, чтобы расстояние между ним и краями рабочей поверхности (заштрихованная диагональными линиями область) составляло не менее 1 см (0,4 дюйма). Части, расположенные в заштрихованной области, не могут быть отсканированы.</p> <div data-bbox="118 1771 624 2136"> </div>	<div data-bbox="778 1339 1157 1460"> </div> <p data-bbox="692 1485 1214 1688">Положите сканируемый документ на рабочую поверхность лицевой стороной вниз и совместите его верхний угол с углом рабочей поверхности, помеченным стрелкой (меткой выравнивания). Части, расположенные в заштрихованной области, не могут быть отсканированы.</p> <div data-bbox="692 1688 1198 2056"> </div> <div data-bbox="692 2085 890 2130"> <p>Внимание!</p> </div>

Внимание!

- Исходные документы большого размера (например, фотографии формата A4), которые невозможно разместить с отступом от краев или стрелки (метки выравнивания) рабочей поверхности, можно сохранить в формате PDF. Для сохранения в другом формате, отличном от PDF, при сканировании укажите требуемый формат данных.

Размещение нескольких исходных документов

Оставьте расстояние не менее 1 см (0,4 дюйма) между краями рабочей поверхности (заштрихованная диагональными линиями область) и исходных документов, а также между ними. Части, расположенные в заштрихованной области, не могут быть отсканированы.

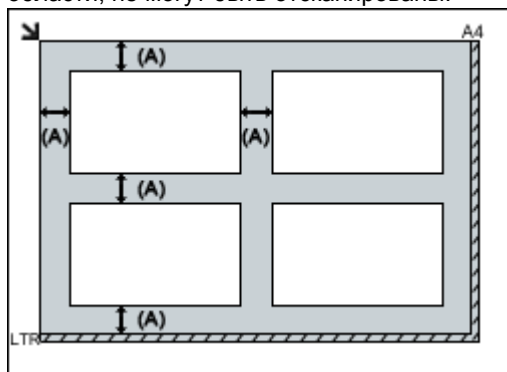

(A) больше 1 см (0,4 дюйма)

Примечание.

- Можно разместить до 12 исходных документов.
- Можно разместить до четырех оригинальных документов, если установить флажок Сжать отсканированные изображения при передаче (Compress scanned images upon transfer) на каждой из вкладок диалогового окна «Параметры».
- Наклон исходных документов (не более 10 градусов) исправляется автоматически.

- Участок в пределах 1 мм (0,04 дюйма) внутрь от метки выравнивания не может быть отсканирован.

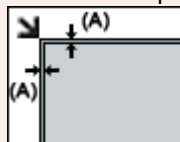

(A) 1 мм (0,04 дюйма)

Сканирование с помощью панели управления устройства

- [Отправка данных сканирования на компьютер с помощью панели управления устройства](#)

- **[Основное руководство](#)**

- [Вложение отсканированных данных в электронное письмо с помощью панели управления устройства](#)

- [Сохранение отсканированных данных на карту памяти с помощью панели управления аппарата](#)

- [Удаление отсканированных данных с карты памяти](#)

- [Настройка элементов на панели управления устройства](#)

- [Параметры сетевого сканирования](#)

- [Выбор реакции на команды с панели управления с помощью программы IJ Scan Utility](#)

[Наверх ▲](#)

U051

Отправка данных сканирования на компьютер с помощью панели управления устройства

Данные сканирования можно отправить на компьютер с помощью панели управления устройства.

Перед отправкой данных сканирования на компьютер проверьте указанное ниже.

- **Программа MP Drivers установлена.**

Если программа MP Drivers еще не установлена, вставьте Установочный компакт-диск в дисковод компьютера, а затем установите драйверы MP Drivers.

- **Устройство подключено к компьютеру правильно.**

Убедитесь, что устройство правильно подключено к компьютеру.

Не вставляйте и не вынимайте USB-кабель или кабель локальной сети во время работы устройства, а также при работе компьютера в режиме ожидания или спящем режиме.

При выполнении сканирования по сети убедитесь, что указаны все необходимые параметры.

➔ [Параметры сетевого сканирования](#)

- **Адресат и имя файла указываются в программе Canon IJ Scan Utility.**

Utility.

Адресат и имя файла можно указать в программе Canon IJ Scan Utility. Сведения о параметрах Canon IJ Scan Utility:

➔ [Диалоговое окно «Параметры»](#)

1. Убедитесь, что устройство включено.

➔ [Проверка включения питания](#)

2. Проведите пальцем по экрану НАЧАЛО, затем легко коснитесь значка Сканировать (Scan).



➔ [Использование панели управления](#)

Если выполняется переадресация данных на компьютер, подключенный через USB-кабель

Отобразится экран ожидания сканирования.



Перейдите к шагу 3.

Примечание.

- Если отобразился экран выбора устройства для сохранения данных, легко коснитесь пункта Компьютер (PC), а затем — Локально (USB) (Local (USB)). Отобразится экран ожидания сканирования.
-

Переадресация данных на компьютер, подключенный через сеть.

Отображается экран выбора устройства для сохранения данных.

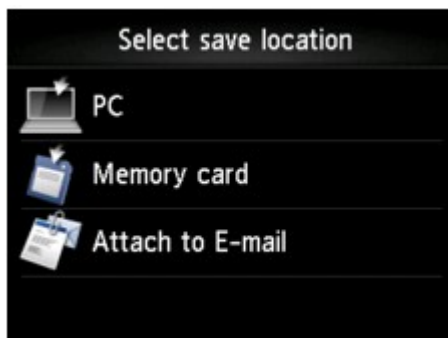
**Примечание.**

- Если на сенсорном экране отображается экран ожидания сканирования для передачи

данных на компьютер, подключенный через USB, легко коснитесь значка , чтобы выбрать место для сохранения данных.

Выберите компьютер для отправки данных сканирования, следуя указанной ниже процедуре.

1. Легко коснитесь значка  Компьютер (PC).
2. Легко коснитесь компьютера, на который нужно передать отсканированные данные.



Отобразится экран ожидания сканирования.

Примечание.

- Если на экране Выбор компьютера (Select PC) легко коснуться пункта Локально (USB) (Local (USB)), данные будут переданы на компьютер, подключенный через USB.
- При передаче отсканированных данных на компьютер с помощью WSD (один из сетевых протоколов, поддерживаемых в Windows 7 и Windows Vista), выберите для параметра Сканир. WSD с этого устр-ва (WSD scan from this device) на вкладке Настройка WSD (WSD setting) окна Другие настройки (Other settings) в меню Настройки сети (LAN settings) раздела Параметры устройства (Device settings) значение Включить (Enable).
 ➔ [Настройка WSD \(WSD setting\)](#)
 Если легко коснуться кнопки Повт. поиск (Search again), устройство начнет повторный поиск подключенных компьютеров.

3. При необходимости задайте значения параметров.

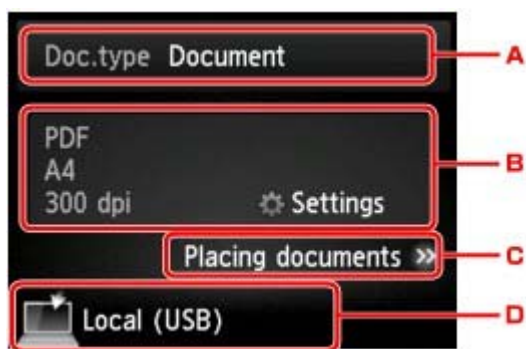

⌘. Выберите тип документа, легко коснувшись его.

Примечание.

- При отправке отсканированных данных на компьютер, найденный с помощью WSD, тип документа выбрать нельзя.

Автом. сканиров. (Auto scan)

Данный элемент доступен только при подключении устройства к компьютеру с помощью USB-кабеля.

Устройство автоматически определяет тип оригинала, и изображение отправляется с оптимизацией размера, разрешения и формата данных.

Внимание!

- Параметр Автом. сканиров. (Auto scan) можно выбрать, только если данные сканирования передаются на компьютер, подключенный через USB.
- Загружайте оригиналы в соответствии с их типами. В противном случае некоторые оригиналы могут быть отсканированы неправильно.
Сведения о том, как загрузить оригинал:
➔ [Загрузка оригиналов](#)
- Можно сканировать следующее:
Фотографии, открытки, визитные карточки, журналы, газеты, документы и диски BD/DVD/CD
- Следующие элементы не могут быть отсканированы правильно.
 - Фотографии формата A4
 - Документы формата менее 127 x 178 мм (5 x 7 дюймов), например книги в бумажном переплете с отрезанным корешком
 - Документы, напечатанные на тонкой белой бумаге
 - Длинные узкие документы, например, панорамные фотографии

Документ (Document)

На стекле рабочей поверхности выполняет сканирование оригинала как данных документа, применяя параметры, указанные в меню Парам. скан. (Scan settings).

Фотография (Photo)

На стекле рабочей поверхности выполняет сканирование оригинала как фотографии, применяя параметры, указанные в меню Парам. скан. (Scan settings).

⌘. Выполните легкое касание, чтобы показать экран Парам. скан. (Scan settings).

Сведения о параметрах настройки:

➔ [Настройка элементов на панели управления устройства](#)

⌘. Выполните легкое касание, чтобы показать, как загружать оригинал.

⌘. Выполните легкое касание, чтобы показать экран выбора места для сохранения.

4. Загружайте оригиналы на стекло рабочей поверхности.

➔ [Загрузка оригиналов](#)

5. Коснитесь кнопки Цветной (Color) для цветного сканирования или Черный (Black) для черно-белого сканирования.

Примечание.

- Если данные сканирования передаются на компьютер с помощью WSD, коснитесь кнопки Цветной (Color).

- Если на экране параметров сканирования для параметра Формат (Format) выбрано

значение JPEG или TIFF:

Устройство начинает сканирование, и отсканированные данные передаются на компьютер.

- Если для параметра Формат (Format) на экране параметров сканирования выбрано значение PDF или Сжатый PDF (Compact PDF):
После завершения сканирования отобразится экран подтверждения с запросом о продолжении сканирования.

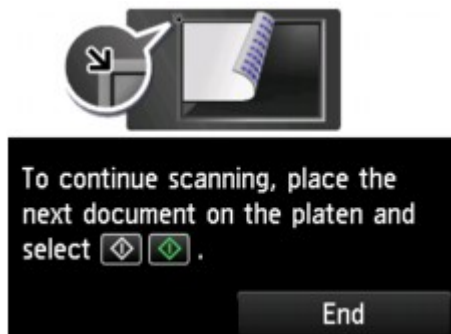

Для продолжения сканирования загрузите оригинал на стекло рабочей поверхности и начните сканирование.

Если дальнейшее сканирование не требуется, легко коснитесь кнопки Завершить (End).

Отсканированные данные передаются на компьютер.

Отсканированные данные передаются на компьютер в соответствии с параметрами, указанными в программе Canon IJ Scan Utility.

После завершения сканирования снимите оригинал со стекла рабочей поверхности.



Внимание!

- Если результаты сканирования с использованием параметра Автом. сканиров. (Auto scan) неудовлетворительны, выберите тип или размер документа в соответствии с оригиналом, как указано в шаге 3.

При отображении экрана выбора программы:

- Если используется Windows 7 или Windows Vista:

Экран выбора программы можно отобразить, коснувшись кнопки Цветной (Color) или Черный (Black). В этом случае выберите **Canon IJ Scan Utility** и нажмите кнопку ОК (OK).

- Если используется Windows XP:

Экран выбора программ может появиться после первого касания кнопки Цветной (Color) или Черный (Black). В этом случае укажите Canon IJ Scan Utility как используемое приложение, выберите пункт Всегда использовать выбранную программу (Always use this program for this action), затем нажмите кнопку ОК (OK). В следующий раз приложение Canon IJ Scan Utility запустится автоматически.

Если нужно отсканировать оригиналы с дополнительными параметрами, изменить или распечатать отсканированные изображения:

При сканировании оригиналов с компьютера с помощью программы My Image Garden программа My Image Garden позволяет редактировать отсканированные изображения, например выполнять их оптимизацию или обрезку.

Кроме того, можно изменить или напечатать отсканированные изображения с помощью совместимого программного обеспечения для более эффективного использования этих изображений.

➔ Сканирование фотографий и документов



Примечание.

- Для сканирования оригиналов с помощью данного устройства можно использовать приложения, совместимые с WIA, и панель управления (только Windows XP).
Сведения:
➔ Другие способы сканирования
- Если нужно преобразовать отсканированный документ в текст:
➔ Извлечение текста из отсканированных изображений (OCR)

[Наверх ▲](#)

U101

Вложение отсканированных данных в электронное письмо с помощью панели управления устройства

Можно вложить отсканированные данные в электронное письмо с помощью панели управления устройства.

Перед вложением данных сканирования в электронное письмо проверьте указанное ниже.

- **Программа MP Drivers установлена.**

Если программа MP Drivers еще не установлена, вставьте Установочный компакт-диск в дисковод компьютера, а затем установите драйверы MP Drivers.

- **Устройство подключено к компьютеру правильно.**

Убедитесь, что устройство правильно подключено к компьютеру.

Не вставляйте и не вынимайте USB-кабель или кабель локальной сети во время работы устройства, а также при работе компьютера в режиме ожидания или спящем режиме.

При выполнении сканирования по сети убедитесь, что указаны все необходимые параметры.

➔ [Параметры сетевого сканирования](#)

- **Программа электронной почты и имя файла указываются в программе Canon IJ Scan Utility.**

Адресат и имя файла можно указать в программе Canon IJ Scan Utility. Сведения о параметрах Canon IJ Scan Utility:

➔ [Диалоговое окно «Параметры»](#)

1. Убедитесь, что устройство включено.

➔ [Проверка включения питания](#)

2. Проведите пальцем по экрану НАЧАЛО, затем легко коснитесь значка Сканировать (Scan).



➔ [Использование панели управления](#)

Отображается экран выбора устройства для сохранения данных.

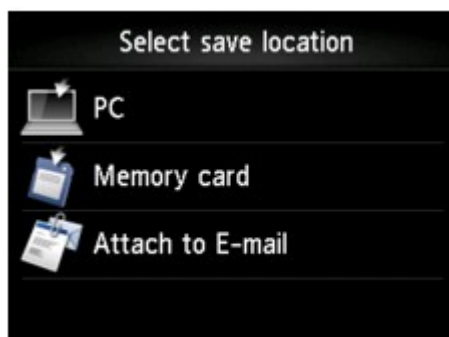

Примечание.

- Если на сенсорном экране отображается экран ожидания сканирования для передачи

данных на компьютер, подключенный через USB, легко коснитесь значка , чтобы выбрать место для сохранения данных.

3. Легко коснитесь значка  Вложить в эл. письмо (Attach to E-mail).

4. Легко коснитесь компьютера, на который нужно передать отсканированные данные.



Если компьютер подключен через USB, легко коснитесь пункта Локально (USB) (Local (USB)); если же компьютер, на который нужно передать отсканированные данные, подключен к сети, легко коснитесь его.

Отобразится экран ожидания сканирования.

5. При необходимости задайте значения параметров.



ε(. Выберите тип документа, легко коснувшись его.

Документ (Document)

На стекле рабочей поверхности выполняет сканирование оригинала как данных документа, применяя параметры, указанные в меню Парам. скан. (Scan settings).

Фотография (Photo)

На стекле рабочей поверхности выполняет сканирование оригинала как фотографии, применяя параметры, указанные в меню Парам. скан. (Scan settings).

ε(. Выполните легкое касание, чтобы показать экран Парам. скан. (Scan settings).

Сведения о параметрах настройки:

➔ [Настройка элементов на панели управления устройства](#)

ε*. Выполните легкое касание, чтобы показать, как загружать оригинал.

ε+. Выполните легкое касание, чтобы показать экран выбора места для сохранения.

6. Загружайте оригиналы на стекло рабочей поверхности.

➔ [Загрузка оригиналов](#)

7. Коснитесь кнопки Цветной (Color) для цветного сканирования или Черный (Black) для черно-белого сканирования.

- Если на экране параметров сканирования для параметра Формат (Format) выбрано значение JPEG:
Устройство начинает сканирование, и отсканированные данные передаются на компьютер и добавляются в электронное письмо в виде вложения.
- Если на экране параметров сканирования для параметра Формат (Format) выбрано значение PDF или Сжатый PDF (Compact PDF):
После завершения сканирования отобразится экран подтверждения с запросом о продолжении сканирования.

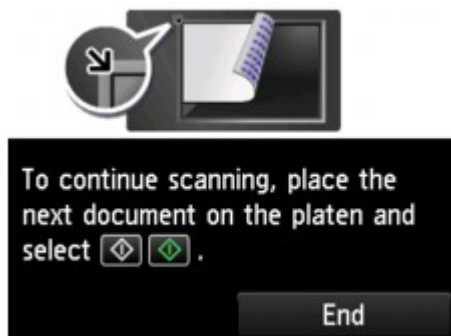

Для продолжения сканирования загрузите оригинал на стекло рабочей поверхности и начните сканирование.

Если дальнейшее сканирование не требуется, легко коснитесь кнопки Завершить (End).

Отсканированные данные передаются на компьютер.

Отсканированные данные передаются на компьютер и добавляются в электронное письмо в виде вложения в соответствии с параметрами, указанными в программе Canon IJ Scan Utility.

Подробные сведения о параметрах или отправке электронных писем см. в руководстве по работе с программой электронной почты.

После завершения сканирования снимите оригинал со стекла рабочей поверхности.

При отображении экрана выбора программы:

- **Если используется Windows 7 или Windows Vista:**

Экран выбора программы можно отобразить, коснувшись кнопки Цветной (Color) или Черный (Black). В этом случае выберите **Canon IJ Scan Utility** и нажмите кнопку ОК (OK).

- **Если используется Windows XP:**

Экран выбора программ может появиться после первого касания кнопки Цветной (Color) или Черный (Black). В этом случае укажите Canon IJ Scan Utility как используемое приложение, выберите пункт Всегда использовать выбранную программу (Always use this program for this action), затем нажмите кнопку ОК (OK). В следующий раз приложение Canon IJ Scan Utility запустится автоматически.

[Наверх ▲](#)

U048

Сохранение отсканированных данных на карту памяти с помощью панели управления аппарата

Отсканированные данные можно сохранить на карту памяти с помощью панели управления.

Внимание!

- Не извлекайте карту памяти из устройства в следующих случаях:
 - во время выполнения сканирования;
 - перед сохранением отсканированных данных.
- В целях безопасности рекомендуется периодически создавать резервные копии отсканированных данных, сохраненных на карту памяти, на другой носитель.
- Мы не несем ответственности за повреждение или потерю данных по какой-либо причине даже в течение гарантийного срока.

1. Убедитесь, что устройство включено.

➔ [Проверка включения питания](#)

2. Проведите пальцем по экрану НАЧАЛО, затем легко коснитесь значка Сканировать (Scan).



➔ [Использование панели управления](#)

Отображается экран выбора устройства для сохранения данных.

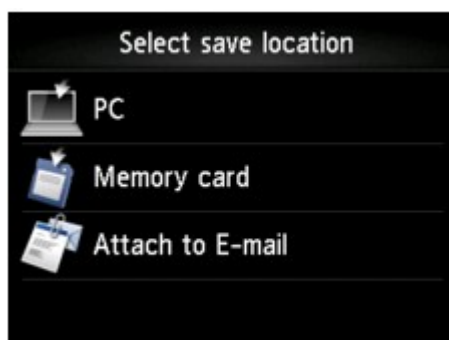

Примечание.

- Если на сенсорном экране отображается экран ожидания сканирования для передачи



данных на компьютер, легко коснитесь значка , чтобы отобразить экран выбора места для сохранения данных.

3. Вставьте карту памяти в слот карты памяти.

➔ [Вставка карты памяти](#)

Примечание.

- Если вставить карту памяти в слот карты памяти, не настроив предварительно параметр Сканировать (Scan) на экране НАЧАЛО, экран Сканировать (Scan) не отобразится. Если на карте памяти хранятся как файлы фотографий, так и PDF-файлы, отображается экран подтверждения выбора типа файлов для печати. Если коснуться кнопки НАЧАЛО (HOME), произойдет возврат на экран НАЧАЛО.

4. Легко коснитесь значка Карта памяти (Memory card).



5. Легко коснитесь значка Сохр. на карту памяти (Save to memory card).

Отобразится экран ожидания сканирования.

6. При необходимости настройте параметры.

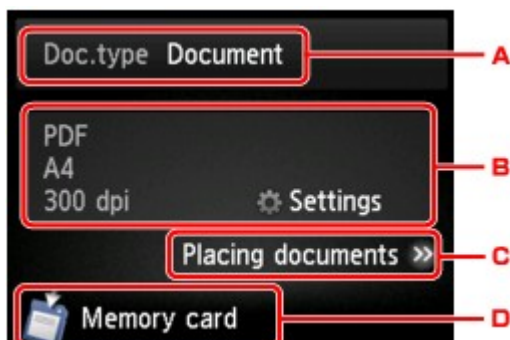

☞. Выберите тип документа, легко коснувшись его.

Документ (Document)

На стекле рабочей поверхности выполняет сканирование оригинала как данных документа, применяя параметры, указанные в меню Парам. скан. (Scan settings).

Фотография (Photo)

На стекле рабочей поверхности выполняет сканирование оригинала как фотографии, применяя параметры, указанные в меню Парам. скан. (Scan settings).

☞/. Выполните легкое касание, чтобы показать экран Парам. скан. (Scan settings).

Сведения о параметрах настройки:

➔ [Настройка элементов на панели управления устройства](#)

☞0. Выполните легкое касание, чтобы показать, как загружать оригинал.

☞1. Выполните легкое касание, чтобы показать экран выбора места для сохранения.

7. Загружайте оригиналы на стекло рабочей поверхности.

➔ [Загрузка оригиналов](#)

8. Коснитесь кнопки Цветной (Color) для цветного сканирования или Черный (Black) для черно-белого сканирования.

- Если для параметра Просмотр (Preview) на экране параметров сканирования выбрано значение ВКЛ (ON):
Перед сохранением отсканированного оригинала на карте памяти отображается экран предварительного просмотра.

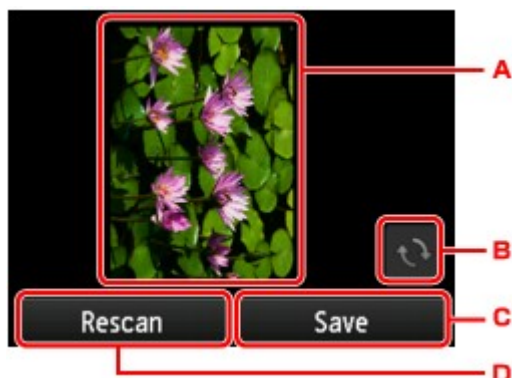

☞. Отображается экран предварительного просмотра отсканированных данных.

Отображается, если на экране параметров сканирования для параметра Формат (Format) выбрано значение, отличное от PDF и Сжатый PDF (Compact PDF).

☞/. Выполните легкое касание, чтобы повернуть экран предварительного просмотра.

☞0. Выполните легкое касание, чтобы сохранить отсканированный оригинал на карте памяти.

☞1. Легко коснитесь, чтобы отсканировать оригинал еще раз.

- Если на экране параметров сканирования для параметра Формат (Format) выбрано значение JPEG:
Устройство начинает сканирование, и отсканированные данные сохраняются на карту памяти.
- Если на экране параметров сканирования для параметра Формат (Format) выбрано значение PDF или Сжатый PDF (Compact PDF):
После завершения сканирования отобразится экран подтверждения с запросом о продолжении сканирования.

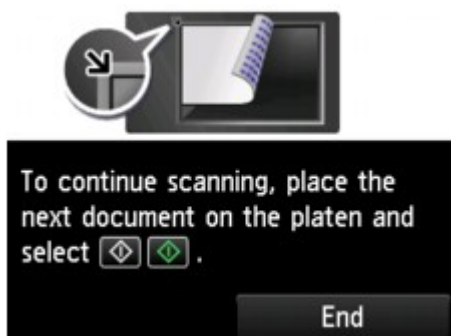

Для продолжения сканирования загрузите оригинал на стекло рабочей поверхности и начните сканирование.

Если дальнейшее сканирование не требуется, легко коснитесь кнопки Завершить (End). Отсканированные данные сохраняются на карту памяти в виде одного PDF-файла.

При непрерывном сканировании оригиналов в одном PDF-файле можно сохранить до 100 страниц изображений.

После завершения сканирования снимите оригинал со стекла рабочей поверхности.

Примечание.

- Если во время сканирования изображений карта памяти окажется заполненной, будут сохранены только изображения, отсканированные до переполнения.
- В формате JPEG и PDF можно сохранить до 2000 отсканированных файлов.
- При сохранении отсканированных данных на карте памяти используется следующее имя папки и файла:
 - Имя папки: (расширение файла: PDF): CANON_SC\DOCUMENT\0001
 - Имя папки: (расширение файла: JPG): CANON_SC\IMAGE\0001
 - Имя файла: последовательные числа, начинающиеся с SCN_0001
 - Дата файла: 01/01/2012

- Импорт отсканированных данных с карты памяти на компьютер
Перед импортированием отсканированных данных с карты памяти на компьютер выполните одну из указанных ниже операций:
-Выключите устройство, затем включите его.
-Извлеките карту памяти и снова вставьте ее в слот карты памяти.

Наверх ▲

Главная > Сканирование > Сканирование с помощью панели управления устройства > Удаление отсканированных данных с карты памяти

U050

Удаление отсканированных данных с карты памяти

Отсканированные данные можно удалить с карты памяти с помощью панели управления.

1. Убедитесь, что устройство включено.

➔ Проверка включения питания

2. Проведите пальцем по экрану НАЧАЛО, затем легко коснитесь значка Сканировать (Scan).



➔ Использование панели управления

Отображается экран выбора устройства для сохранения данных.

Примечание.

- Если на сенсорном экране отображается экран ожидания сканирования для передачи

данных на компьютер, подключенный через USB, легко коснитесь значка , чтобы выбрать место для сохранения данных.

3. Вставьте карту памяти в слот карты памяти.

➔ Вставка карты памяти

Примечание.

- Если вставить карту памяти в слот карты памяти, не настроив предварительно параметр Сканировать (Scan) на экране НАЧАЛО, экран Сканировать (Scan) не отобразится. Если на карте памяти хранятся как файлы фотографий, так и PDF-файлы, отображается экран подтверждения выбора типа файлов для печати. Если коснуться кнопки НАЧАЛО (HOME), произойдет возврат на экран НАЧАЛО.

4. Легко коснитесь значка Карта памяти (Memory card).

5. Легко коснитесь значка Удалить сохран. данные (Delete saved data).

Отображается список файлов.

6. Выберите данные для удаления.

Отображение списка документов

Экран предварительного просмотра

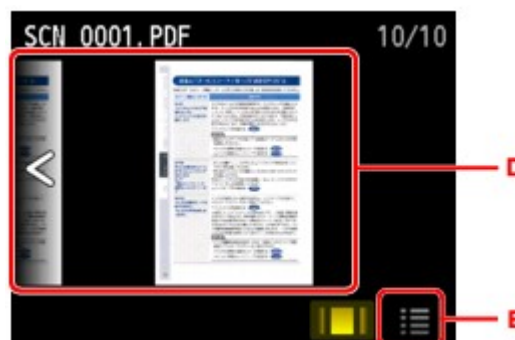

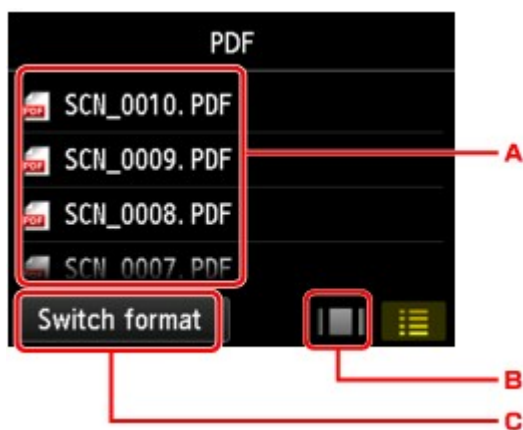

- 2. Проведите пальцем, чтобы отобразить список файлов, затем легко коснитесь данных, которые нужно удалить.
Если в качестве формата выбран PDF, на сенсорном экране отображается только первая страница PDF-файла.
- 3. Выполните легкое касание, чтобы отобразить экран предварительного просмотра.
Если в качестве формата выбран PDF, на сенсорном экране отображается только первая страница PDF-файла.
- 4. Выполните легкое касание, чтобы изменить тип файла, отображаемого на сенсорном экране.
- 5. Проведите пальцем, чтобы отобразить данные, затем легко коснитесь данных, которые нужно удалить.
- 6. Выполните легкое касание, чтобы отобразить список файлов.

7. Легко коснитесь кнопки Да (Yes) на экране подтверждения.

Устройство начинает удаление файла.

[Наверх ▲](#)

U049

Настройка элементов на панели управления устройства

Можно изменять параметры сканирования такие, как формат сканирования, разрешение или формат данных.

На экране ожидания сканирования легко коснитесь пункта Параметры (Settings), чтобы выбрать нужный параметр. Проведите пальцем по экрану, чтобы выбрать параметры настройки, затем легко коснитесь элемента, чтобы отобразить его свойства. Легко коснитесь значения параметра, чтобы установить его.

Примечание.

- Параметр сканирования не удастся указать при таких условиях:
 - Если для отправки отсканированных данных на компьютер для параметра Тип док. (Doc.type) выбрано значение Автом. сканиров. (Auto scan)
 - При пересылке отсканированных данных на компьютер с помощью WSD (один из сетевых протоколов, поддерживаемых в Windows 7 и Windows Vista)
- В зависимости от места назначения некоторые элементы настройки могут быть недоступными. В этом разделе описаны параметры настройки в случае, если для сохранения данных был выбран пункт Карта памяти (Memory card) на экране выбора места сохранения. Недоступные настраиваемые параметры отображаются серым цветом.
- Некоторые параметры невозможно указать в сочетании с определенными значениями других параметров, типом документа, выбранного для параметра Тип док. (Doc.type), а также меню сканирования на экране для выбора места сохранения данных. Если выбрано значение, которое невозможно установить в выбранном сочетании, на сенсорном экране отобразятся сообщения  и Инф.об ошиб (Error details). В таком случае легко коснитесь значка  в левом верхнем углу сенсорного экрана для подтверждения сообщения, затем измените значение параметра.
- Заданные параметры сканирования, например, формат сканирования, разрешение и формат данных, сохраняются даже при выключении устройства.
- При запуске сканирования из меню сканирования, недоступного при указанном значении параметра, на сенсорном экране появится сообщение **Указанная функц. не доступна с тек. параметрами. (The specified function is not available with current settings.)** . Измените настройку, следуя инструкциям на экране.
- При переадресации данных сканирования на компьютер или вложении данных в электронное письмо можно указать адресата и имя файла с помощью программы Canon IJ Scan Utility.
 - ➔ [Диалоговое окно «Параметры»](#)
- Если выполняется сканирование оригиналов с компьютера, можно сканировать с использованием дополнительных параметров. Сведения о сканировании с компьютера:
 - ➔ [Сканирование фотографий и документов](#)

Scan settings		
Scan size	A4	1
Format	PDF	2
Scan res	300 dpi	3
Preview	ON	4
Reduce show-thru	OFF	5
Descreen	OFF	6
Unsharp mask	ON	7

1. Форм.ск. (Scan size)

Выберите размер оригинала.

2. Формат (Format)

Выберите формат отсканированных данных.

3. Разр.ск. (Scan res) (разрешение сканирования)

Выберите значение расширения для сканирования.

4. Просмотр (Preview)

Выберите для предварительного просмотра отсканированных данных или его отмены во время сохранения данных на карту памяти.

5. Сниз. прозрачн. (Reduce show-thru) (уменьшение просвечивания)

Если документ тонкий, например, как газета, то могут просвечивать символы на обороте. Выберите ВКЛ (ON), если на бумаге просвечиваются символы с обратной стороны отсканированного документа.

Этот элемент настройки недоступен, если для параметра Тип док. (Doc.type) выбрано значение Фотография (Photo).

6. Очистка (Descrreen)

Распечатка состоит из точек, создающих символы и графики. Неправильное отображение точек может привести к неверной передаче тонов или к появлению полосок. Выберите ВКЛ (ON), если на отсканированном изображении заметны неровные тени или полосы.

Этот элемент настройки недоступен, если для параметра Тип док. (Doc.type) выбрано значение Фотография (Photo).



Примечание.

- Даже если для этого параметра выбрано значение ВКЛ (ON), могут остаться некоторые эффекты муара, если для параметра Нерезк. маска (Unsharp mask) установлено значение ВКЛ (ON). В этом случае установите для параметра Нерезк. маска (Unsharp mask) значение ВЫКЛ (OFF).

7. Нерезк. маска (Unsharp mask)

Контуры мелких символов или тонких объектов, таких как волосы или листья на фотографии, могут быть размыты. Выберите ВКЛ (ON), если нужно подчеркнуть контуры отсканированных данных.

[Наверх ▲](#)

S407

Параметры сетевого сканирования

Можно подключить сканер или принтер к сети, чтобы использовать его с нескольких компьютеров или сканировать изображения на определенном компьютере.

Внимание!

- Несколько пользователей не могут сканировать одновременно.

Примечание.

- Заблаговременно настройте параметры сети сканера или принтера с помощью Установочного компакт-диска.
- В случае сетевого подключения сканирование занимает больше времени, чем при USB-подключении.

Настройте следующие параметры для разрешения сканирования по сети.

Выбор сканера или принтера

С помощью программы IJ Network Scanner Selector EX укажите сканер, который нужно использовать. Указав сканер, можно выполнять сканирование по сети с компьютера или панели управления.

Внимание!

- Если продукт, который нужно использовать, было изменено с помощью программы IJ Network Scanner Selector EX, то изменится также продукт, используемый при сканировании с помощью программы IJ Scan Utility. Продукт, используемый при сканировании с панели управления, тоже изменится.
Если сканер или принтер не выбран в программе IJ Scan Utility, убедитесь, что он выбран, с помощью программы IJ Network Scanner Selector EX.
[➔ Меню и экран настройки программы IJ Network Scanner Selector EX](#)
- Чтобы выполнить сканирование с панели управления, сначала укажите сканер или принтер с помощью программы IJ Network Scanner Selector EX.

1. Убедитесь, что программа IJ Network Scanner Selector EX активна.

Если программа IJ Network Scanner Selector EX выполняется, ее значок появляется в области уведомлений панели задач.



Примечание.

- Если значок не отображается в области уведомлений панели задач, в меню Пуск (Start) выберите пункт Все программы (All Programs) > **Canon Utilities** > **IJ Network Scanner Selector EX**.
В области уведомлений на панели задач появится значок и появится экран «Параметры сканирования с ПК». В этом случае перейдите к шагу 3.

2. В области уведомления панели задач щелкните правой кнопкой мыши значок

IJ Network Scanner Selector EX и выберите Настройки... (Settings...).

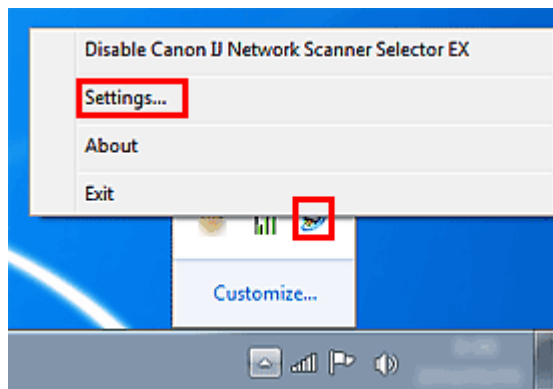

Отобразится экран «Параметры сканирования с ПК».

3. Выберите сканер или принтер в разделе Сканеры (Scanners).

Обычно после настройки сети MAC-адрес сканера или принтера уже выбран. В этом случае не нужно выбирать его вновь.

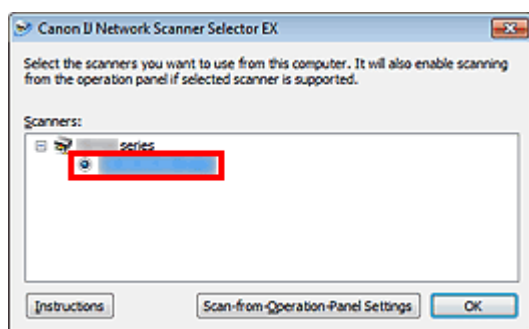

Внимание!

- Если в сети присутствует несколько сканеров, отобразятся названия нескольких моделей. В таком случае можно выбрать один сканер для каждой модели.

4. Щелкните ОК (OK).

Примечание.

- Сканер, выбранный на экране «Параметры сканирования с ПК», будет автоматически выбран и на экране «Параметры сканирования с панели управления».

Настройка сканирования с помощью программы IJ Scan Utility

Чтобы выполнить сканирование в программе IJ Scan Utility с помощью сканера или принтера, подключенного к сети, укажите сканер или принтер в программе IJ Network Scanner Selector EX, затем выполните описанные ниже шаги, чтобы изменить состояние подключения между сканером или принтером и компьютером.

1. Запустите программу IJ Scan Utility.

➔ Запуск IJ Scan Utility

2. Выберите «Canon XXX series Network» (где «XXX» — название модели) для параметра Название продукта (Product Name).

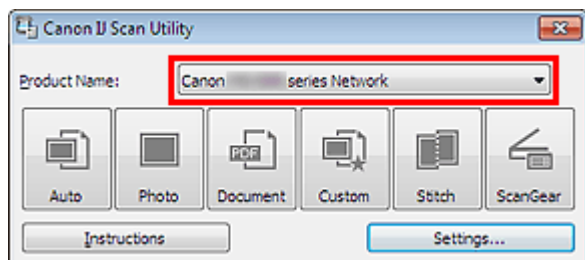

 **Примечание.**

- Для подключения через USB выберите «Canon XXX series» (где «XXX» — название модели) для параметра Название продукта (Product Name).

3. Нажмите кнопку Параметры... (Settings...), чтобы использовать другой подключенный к сети сканер.

4. Щелкните  (Общие параметры), а затем щелкните Выберите (Select) в пункте Название продукта (Product Name).

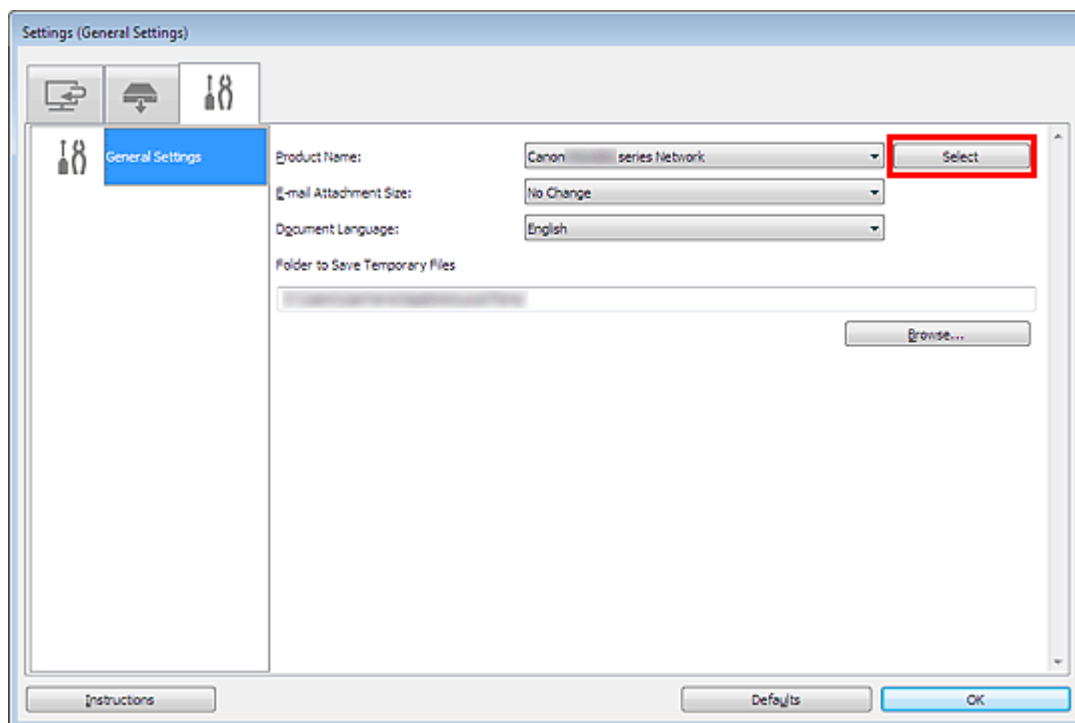

Отобразится экран «Параметры сканирования с ПК» программы IJ Network Scanner Selector EX.

Выберите сканер, который нужно использовать, и нажмите кнопку ОК (OK).

5. В диалоговом окне Параметры (Общие параметры) (Settings (General Settings)) щелкните ОК (OK).

Снова отобразится главный экран IJ Scan Utility. Теперь можно сканировать по сети.

Настройка сканирования с панели управления

Можно настроить параметры сканирования на панели управления.

 **Внимание!**

- Заранее настройте программу IJ Scan Utility для использования сканера или принтера через подключение к сети.
- ➔ [Настройка сканирования с помощью программы IJ Scan Utility](#)

1. Убедитесь, что программа IJ Network Scanner Selector EX активна.

Если программа IJ Network Scanner Selector EX выполняется, ее значок появляется в области уведомления панели задач.



Примечание.

- Если значок не отображается в области уведомлений панели задач, в меню Пуск (Start) выберите пункт Все программы (All Programs) > **Canon Utilities** > **IJ Network Scanner Selector EX** > **IJ Network Scanner Selector EX**. В области уведомлений на панели задач появится значок и появится экран «Параметры сканирования с ПК». В этом случае перейдите к шагу 3.

2. В области уведомления панели задач щелкните правой кнопкой мыши значок IJ Network Scanner Selector EX и выберите Настройки... (Settings...).

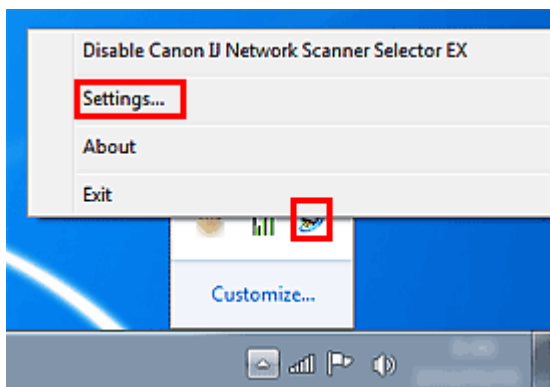

Отобразится экран «Параметры сканирования с ПК».

3. Нажмите кнопку Параметры сканирования с панели управления (Scan-from-Operation-Panel Settings).

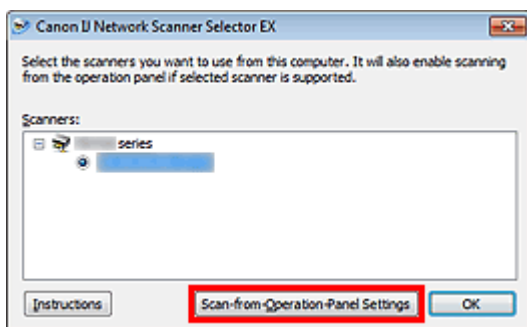

Появится экран «Параметры сканирования с панели управления».

4. Выберите сканер или принтер в разделе Сканеры (Scanners) и нажмите кнопку ОК (OK).

Выберите MAC-адрес сканера или принтера.

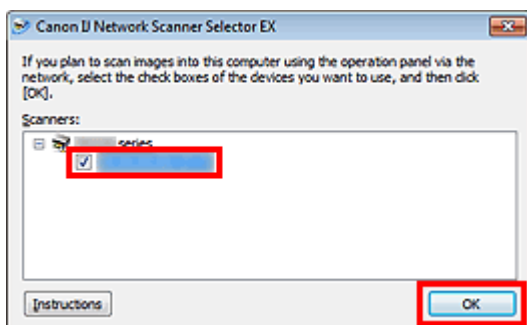

Примечание.

- Если к сети подключено несколько сканеров, можно выбрать до трех сканеров.

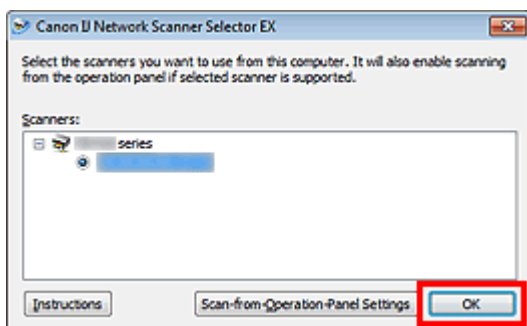
5. Вернитесь на экран «Параметры сканирования с ПК» и нажмите кнопку ОК.**Примечание.**

- Если сканер или принтер не отображается на экране, проверьте выполнение следующих условий и нажмите кнопку ОК (OK), чтобы закрыть экран, затем откройте его снова и повторно осуществите выбор.
 - Программа MP Drivers установлена
 - Настройка параметров сети сканера или принтера завершается после установки программы MP Drivers
 - Сетевое подключение между сканером или принтером и компьютером включеноЕсли сканер или принтер по-прежнему не отображается, см. раздел « [Проблемы при сетевом соединении](#) ».

[Наверх ▲](#)

S500

Выбор с помощью программы IJ Scan Utility реакции на команды с панели управления

Программа IJ Scan Utility позволяет задать действия при сканировании с использованием панели управления.

Примечание.

- Экраны для выбора действий при выполнении автоматического сканирования с панели управления используются в качестве примеров в следующих описаниях.

1. Запустите программу IJ Scan Utility.

➔ [Запуск IJ Scan Utility](#)

2. Щелкните Параметры... (Settings...).

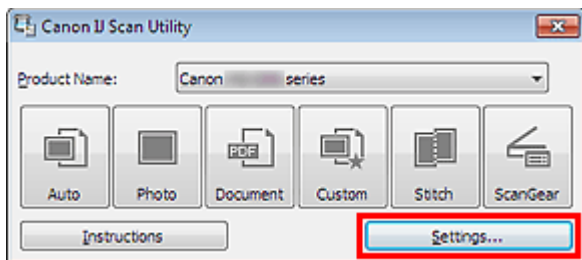

Отобразится диалоговое окно «Параметры».

3. Выберите режим сканирования на вкладке (Сканирование с панели управления).

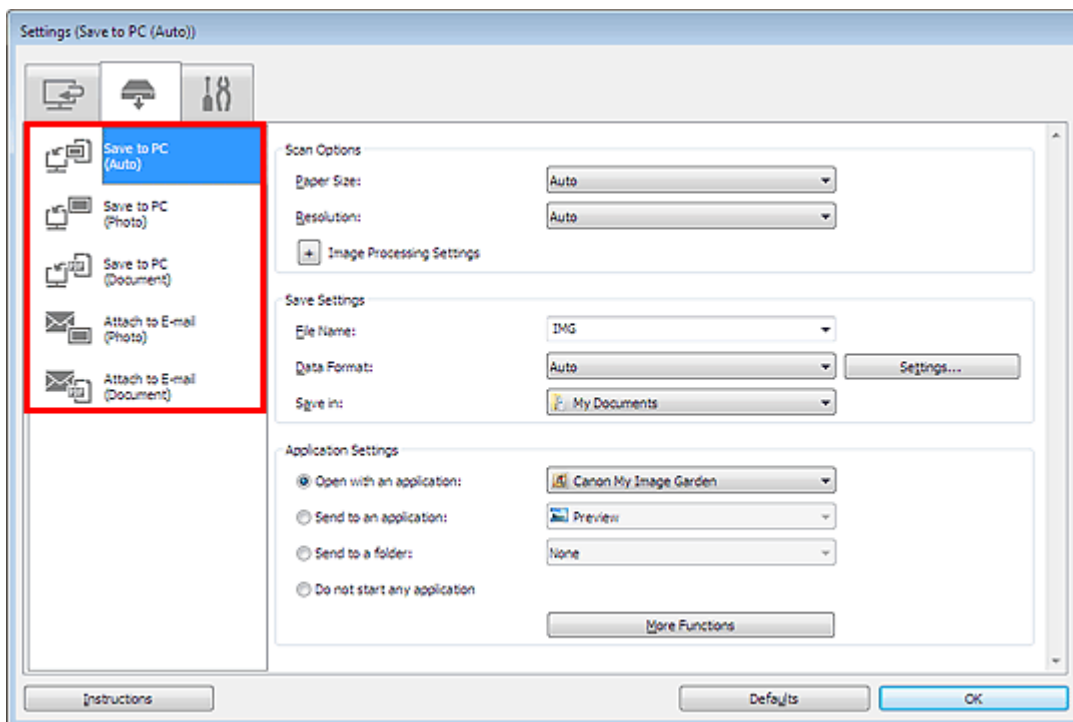

Примечание.

- Подробные сведения см. в разделе, ссылка на который приведена ниже.
 - ➔ Диалоговое окно «Параметры (Сохранить на компьютер (автоматически))»
 - ➔ Диалоговое окно «Параметры (Сохранить на компьютер (фотография))»
 - ➔ Диалоговое окно «Параметры (Сохранить на компьютер (документ))»
 - ➔ Диалоговое окно «Параметры (Вложить в электронное письмо (фотография))»
 - ➔ Диалоговое окно «Параметры (Вложить в электронное письмо (документ))»

4. Укажите коррекцию изображения в меню Варианты сканирования (Scan Options).

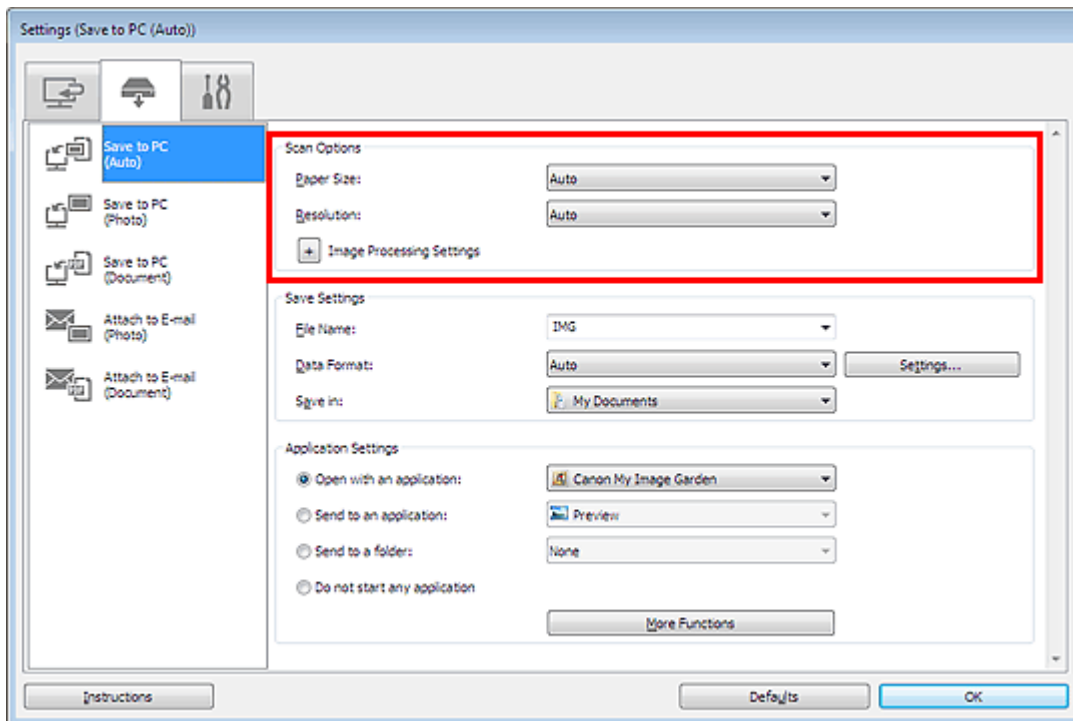

5. Укажите имя файла и другие параметры в меню Сохранить параметры (Save Settings).

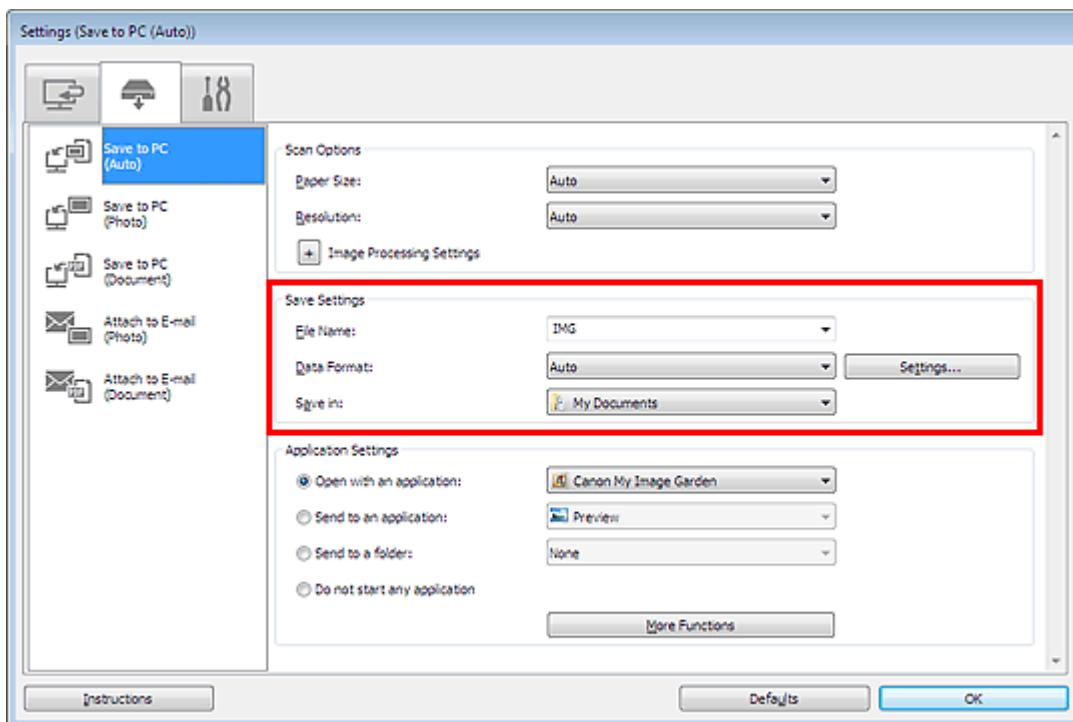

6. Выберите программу, которую следует запускать после сканирования, в меню Параметры приложения (Application Settings).

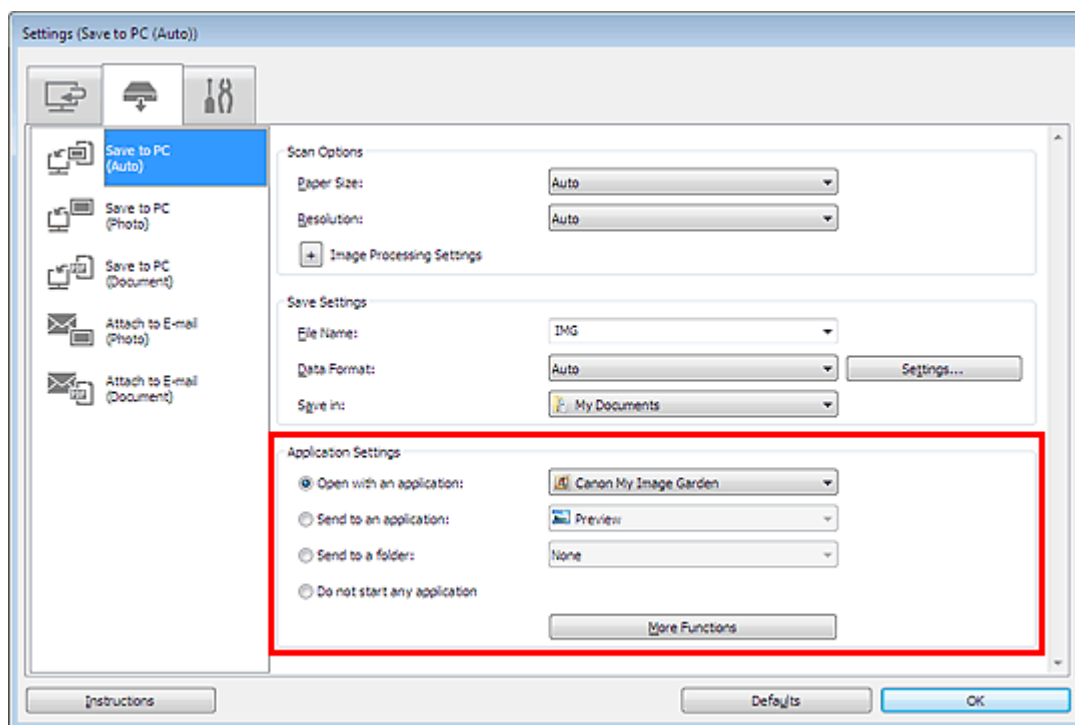

7. Щелкните ОК (OK).

При запуске сканирования с помощью панели управления будут выполнены действия в соответствии с заданными параметрами.

[Наверх ▲](#)



Устранение неполадок

- ➔ Питание принтера не включается
- ➔ Печать не начинается
- ➔ Бумага подается неправильно или появилось сообщение об отсутствии бумаги
- ➔ Неудовлетворительные результаты печати
- ➔ Чернила не подаются
- ➔ Замятие бумаги
- ➔ На сенсорном экране отображается сообщение об ошибке
- ➔ Не удается выполнить печать этикетки диска

Поиск каждой функции

- Проблемы при сетевом соединении
- Проблемы с печатью
- Проблемы с качеством печати
- Затруднения со сканированием
- Проблемы с устройством
- Проблемы при установке или загрузке
- Об отображаемых ошибках и сообщениях
- Если не удается устранить неполадку

[Наверх ▲](#)

U303

Питание принтера не включается

- **Проверка 1.** Коснитесь кнопки ВКЛ (ON).
- **Проверка 2.** Убедитесь в том, что разъем кабеля питания надежно подключен к разъему питания устройства, и включите его снова.
- **Проверка 3.** Отключите питание устройства от электрической сети, затем подключите устройство снова и не ранее чем через 2 минуты включите устройство.

Если неполадка не устранена, обратитесь в сервисный центр.

[Наверх ▲](#)

U321

Печать не начинается

- **Проверка 1. Убедитесь, что кабель питания надежно подключен к разъему питания, и включите устройство.**

Если индикатор ПИТАНИЕ (POWER) мигает, устройство инициализируется. Дождитесь, когда индикатор ПИТАНИЕ (POWER) перестанет мигать и начнет светиться.

Примечание.

- При печати большого объема данных (например, фотографий или рисунков) требуется больше времени для подготовки к печати. Если мигает индикатор ПИТАНИЕ (POWER), это значит, что компьютер обрабатывает и отправляет на устройство данные. Дождитесь начала печати.

- **Проверка 2. Убедитесь, что устройство правильно подключено к компьютеру.**

Если устройство подсоединено к компьютеру с помощью USB-кабеля, убедитесь, что USB-кабель надежно подключен к устройству и к компьютеру, и проверьте следующее:

- Если используется ретранслятор (например, USB-концентратор), отключите его, подключите устройство напрямую к компьютеру и попробуйте еще раз выполнить печать. Если принтер начал печатать, неполадка связана с ретранслятором. Обратитесь за помощью к поставщику ретранслятора.
- Возможна также неисправность USB-кабеля. Замените USB-кабель и попытайтесь выполнить печать еще раз.

При использовании устройства в локальной сети убедитесь, что устройство подключено к сети кабелем локальной сети и правильно настроено.

- **Проверка 3. Возникает ли ошибка?**

Выполните инструкции, отображаемые в сообщении об ошибке, чтобы устранить эту ошибку.

➔ На сенсорном экране отображается сообщение об ошибке

- **Проверка 4. Если выполняется печать с компьютера и имеются какие-либо ненужные задания печати, удалите их.**

➔ Удаление ненужного задания печати

- **Проверка 5. Проверьте, закрыта ли внутренняя крышка (крышка лотка для диска).**

Если внутренняя крышка открыта, закройте внутреннюю крышку и легко коснитесь кнопки ОК на сенсорном экране.

- **Проверка 6. Правильно ли настроены параметры драйвера принтера «Тип носителя» (Media Type) и «Размер страницы» (Page Size)?**

При использовании специализированной бумаги сторонних производителей (не компании Canon) убедитесь, что в драйвере принтера выбран соответствующий тип носителя и размер страницы.

Проверьте параметры в соответствии с приведенными ниже инструкциями, затем повторите печать.

1. Убедитесь, что в приложении выбран параметр A4 (бумага Art с полем 35) (A4 (Art Paper Margin 35)) или Letter (бумага Art с полем 35) (Letter (Art Paper Margin 35)).

Если необходимый размер страницы не отображается, откройте меню **Файл (File)** в приложении и выберите пункт **Печать (Print)**. После этого убедитесь, что выбрано имя вашего принтера.

2. Убедитесь, что размер, выбранный в поле Тип носителя (Media Type) на вкладке Главная (Main) в драйвере принтера, соответствует размеру бумаги, загруженной в устройство.
3. Убедитесь, что значение параметра Размер стр. (Page Size) на вкладке Страница (Page Setup) драйвера принтера соответствует размеру, установленному в шаге 1.

• Проверка 7. Убедитесь, что имя устройства выбрано в диалоговом окне печати.

Правильная работа устройства невозможна при использовании драйвера другого принтера. Убедитесь, что в диалоговом окне печати выбрано имя устройства.



Примечание.

- Чтобы задать устройство по умолчанию, выберите пункт Использовать по умолчанию (Set as Default Printer).

• Проверка 8. Правильно настройте порт принтера.

Убедитесь в том, что порт принтера настроен надлежащим образом.

1. Войдите в систему с полномочиями администратора.
2. В меню Пуск (Start) выберите пункты, как указано ниже.
 - В ОС Windows 7 выберите пункт Устройства и принтеры (Devices and Printers) в меню Пуск (Start).
 - В ОС Windows Vista выберите меню Пуск (Start) > Панель управления (Control Panel) > Оборудование и звук (Hardware and Sound) > Принтеры (Printers).
 - В ОС Windows XP выберите меню Пуск (Start) > Панель управления (Control Panel) > Принтеры и другое оборудование (Printers and Other Hardware) > Принтеры и факсы (Printers and Faxes).
3. Откройте свойства драйвера принтера для устройства.
 - В Windows 7 щелкните правой кнопкой мыши значок «Canon XXX Printer» (где «XXX» соответствует имени устройства), а затем выберите Свойства принтера (Printer properties).
 - В Windows Vista или Windows XP щелкните правой кнопкой мыши значок «Canon XXX Printer» (где «XXX» — это имя устройства), затем выберите Свойства (Properties).
4. Щелкните вкладку Порты (Ports) для настройки порта.

Убедитесь, что порт с именем «USBnnn» (где «n» — номер), для которого «Canon XXX Printer» появляется в столбце Принтер (Printer), установлен для параметра Выберите один или несколько портов для печати (Print to the following port(s)).



Примечание.

- Если устройство используется в локальной сети, имя порта устройства отображается в виде «CNBJNP_xxxxxxxx». «xxxxxxxx» — это строка символов, генерируемая на основе MAC-адреса или назначенная пользователем при настройке устройства.

- Если установлена неправильная настройка:
Переустановите драйверы MP Drivers.
- Печать не начинается, хотя устройство подключено к компьютеру с помощью USB-кабеля и выбран порт «USBnnn»:
В меню Пуск (Start) выберите пункт Все программы (All programs), **Canon Utilities**, Canon My Printer, Canon My Printer, а затем выберите Диагн. и исправление принтера (Diagnose and Repair Printer). Следуйте отображаемым на экране инструкциям для установки правильного порта принтера, а затем выберите имя устройства.
Если неполадка все еще не устранена, переустановите MP Drivers.

- Печать не начинается даже при выбранном порте «CNBJNP_xxxxxxxx», когда устройство используется через локальную сеть:
Запустите IJ Network Tool и выберите «CNBJNP_xxxxxxxx», как было подтверждено в действии 4, а затем назначьте порт принтеру, выбрав пункт Связывание с портом (Associate Port) в меню **Параметры (Settings)**.
Если неполадка все еще не устранена, переустановите MP Drivers.

- **Проверка 9. Слишком большой объем данных печати?**

Щелкните Параметры печати (Print Options) на вкладке Страница (Page Setup) драйвера принтера. Затем установите для параметра Предотвращение потери данных для печати (Prevention of Print Data Loss) в открывшемся диалоговом окне значение Вкл. (On).

- **Проверка 10. Если выполняется печать с компьютера, перезагрузите его.**

[Наверх ▲](#)

U326

Бумага подается неправильно или появилось сообщение об отсутствии бумаги

• Проверка 1. Убедитесь, что бумага загружена.

➔ [Загрузка бумаги](#)

• Проверка 2. При загрузке бумаги в принтер выполните указанные ниже действия.

- Перед загрузкой двух или более листов бумаги их следует пролистать.



- Перед загрузкой нескольких листов выровняйте их края.
- При закладке нескольких листов убедитесь, что стопка бумаги не превышает отметку максимальной загрузки бумаги.
Однако бумага может подаваться неправильно и при этом количестве в зависимости от ее типа и условий эксплуатации аппарата (высокой температуры/влажности или низкой температуры/влажности). В таких случаях следует уменьшить количество листов бумаги, загружаемых за один раз, таким образом, чтобы высота стопки была примерно в два раза ниже уровня предельной загрузки бумаги.
- Всегда укладывайте бумагу в книжной ориентации независимо от ориентации печати.

▶ **Внимание!**

- Загружая бумагу в кассету, сдвиньте направляющую бумаги на лицевой стороне так, чтобы она совместилась с соответствующей меткой размера страницы. Загрузите бумагу стороной для печати ВНИЗ, разместите стопку бумаги в центре кассеты и прижмите направляющие бумаги к обоим краям стопки.

➔ [Загрузка бумаги](#)

• Проверка 3. Проверьте, не используется ли слишком плотная или скрученная бумага.

➔ [Типы носителей, непригодные для использования](#)

• Проверка 4. При загрузке конвертов в принтер выполните указанные ниже действия.

При печати на конвертах обратитесь к разделу [Загрузка бумаги](#) и подготовьте конверты к печати.

После подготовки конвертов загружайте их в книжной ориентации. Конверты, загруженные в альбомной ориентации, будут подаваться неправильно.

• Проверка 5. Убедитесь, что параметры типа носителя и размера страницы соответствуют загруженной бумаге.

• Проверка 6. Убедитесь, что внутренняя крышка (крышка лотка для диска) полностью закрыта.

Бумага подается неправильно, даже если внутренняя крышка слегка приоткрыта.

➔ [Установка диска, допускающего печать](#)

- **Проверка 7. Очистите подающий ролик.**

➔ [Чистка подающих роликов](#)



Примечание.

- Очистка подающего ролика изнашивает его, поэтому делайте это только при необходимости.
-

- **Проверка 8. Если из кассеты одновременно подаются два или несколько листов бумаги, необходимо очистить кассету изнутри.**

Информацию об очистке кассеты изнутри см. в разделе [Чистка прокладки в кассете](#).

- **Проверка 9. Правильно ли присоединены крышка модуля подачи и задняя крышка?**

Информацию о расположении задней крышки см. в разделе [Вид сзади](#).

[Наверх ▲](#)

U310

Неудовлетворительные результаты печати

В случае неудовлетворительных результатов печати (белые линии, несовмещение линий, неравномерные цвета) в первую очередь проверьте настройки бумаги и качества печати.

• Проверка 1. Соответствуют ли параметры размера страницы и типа носителя размеру и типу загруженной бумаги?

Если эти параметры заданы неправильно, получить требуемый результат печати невозможно.

При печати фотографии или изображения неправильно установленное значение типа бумаги может привести к потере качества цветопередачи.

Кроме того, при печати с неправильно заданным типом бумаги поверхность печати может быть поцарапана.

В режиме печати без полей в зависимости от сочетания заданного типа бумаги и загруженной бумаги цвета могут передаваться неравномерно.

Метод подтверждения параметров бумаги и качества печати зависит от режима работы устройства и выполняемых операций.

Копирование при помощи устройства	Подтвердите, используя панель управления на устройстве. ➔ Настраиваемые параметры
Копирование фотографии с помощью устройства	Подтвердите, используя панель управления на устройстве. ➔ Копирование фотографий
Печать с карты памяти с помощью устройства	Подтвердите, используя панель управления на устройстве. ➔ Настраиваемые параметры
Печать фотографий из фотоальбома в Интернете с помощью устройства	Подтвердите, используя панель управления на устройстве. ➔ Печать фотографий из фотоальбома в Интернете
Печать с PictBridge-совместимого устройства	Подтвердите печать при помощи PictBridge-совместимого устройства. ➔ Печать фотографий непосредственно с PictBridge-совместимого устройства ➔ О параметрах печати PictBridge Подтвердите, используя панель управления на устройстве. ➔ Параметры печати PictBridge
Печать с компьютера	Подтвердите, используя драйвер принтера. ➔ Печать с применением простой настройки

• Проверка 2. Убедитесь, что выбрано соответствующее качество печати в соответствии с таблицей проверки 1.

Выберите вариант качества изображения, подходящий для печати данного изображения на данной бумаге. Если на отпечатке заметны размывание изображения или неравномерная цветопередача, задайте более высокое качество изображения и повторите печать.

Примечание.

- При печати с PictBridge-совместимого устройства задайте параметр качества печати с помощью панели управления устройства.
Эту настройку невозможно выполнить с PictBridge-совместимого устройства.

• Проверка 3. Если неполадка не устранена, у нее могут быть другие

причины.

См. также следующие разделы:

- ➔ Не удастся напечатать задание до конца
- ➔ Часть страницы не печатается
- ➔ Печать не начинается/Нечеткая печать/Неверные цвета/Белые полосы
- ➔ Линии не выровнены
- ➔ Линия не печатается или печатается частично
- ➔ Изображение не печатается или печатается частично
- ➔ Бумага после печати сворачивается или на ней появляются чернильные пятна
- ➔ Бумага испачкана/Отпечатанная поверхность поцарапана
- ➔ Обратная сторона бумаги испачкана
- ➔ Вертикальные линии печатаются на боковых частях распечатки
- ➔ Цвета передаются неравномерно

[Наверх ▲](#)

U323

Чернила не подаются

• Проверка 1. Чернила закончились?

Для определения ошибки чернильного контейнера см. раздел [На сенсорном экране отображается сообщение об ошибке](#), затем примите меры в соответствии с условиями возникновения ошибки.

• Проверка 2. Оранжевая лента или защитная пленка не удалены?

Убедитесь, что защитная пленка полностью удалена и вентиляционное отверстие Y-образной формы открыто, как показано на рисунке (A).

Если оранжевая лента не удалена, как на иллюстрации (B), потяните за ленту и удалите ее.

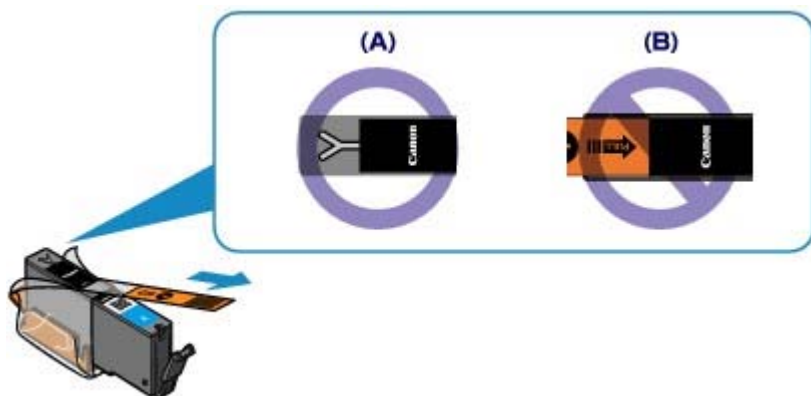

• Проверка 3. Сопла печатающей головки закупорены?

Чтобы проверить, правильно ли выполняется подача чернил из сопел печатающей головки, напечатайте образец для проверки сопел.

В разделе [Если печать стала бледной или цвета печатаются некорректно](#) изложены процедуры печати образца для проверки сопел, очистки печатающей головки и глубокой очистки печатающей головки.

- Если образец для проверки сопел печатается неправильно:
Проверьте, не пуст ли какой-либо из чернильных контейнеров для цветных чернил.
Если образец для проверки сопел печатается неправильно и чернил достаточно, выполните очистку печатающей головки и повторно напечатайте данный образец.
- Если проблема не устранена после двукратной очистки печатающей головки:
Выполните глубокую очистку печатающей головки.
Если после глубокой очистки печатающей головки неполадка не устранена, выключите устройство и повторите глубокую очистку печатающей головки через 24 часа.
- Если неполадка не устранена после двукратной глубокой чистки печатающей головки:
Если ошибка не устранена после глубокой очистки, вероятно, печатающая головка повреждена. Обратитесь в сервисный центр.

[Наверх ▲](#)

U328

Замятие бумаги

Примечание.

- Если нужно выключить устройство для удаления замятой бумаги во время печати, коснитесь кнопки Стоп (Stop) для отмены печати перед выключением устройства.

Если происходит замятие бумаги, удалите ее в соответствии с соответствующей процедурой для каждого случая.

- Если в отверстии для выхода бумаги происходит замятие бумаги:
 - ➔ [Бумага замята в отверстии для выхода бумаги](#)
- Если бумага рвется, и не удается извлечь ее из отверстия для выхода бумаги или модуля подачи:
 - ➔ [Бумага застряла внутри устройства](#)
- Если произошло замятие бумаги, загруженной в кассету (ниж.), выполните указанные ниже действия.
 - ➔ [Произошло замятие бумаги, загруженной в кассету \(ниж.\)](#)
- Если произошло замятие бумаги, загруженной в кассету (верх.) / Если произошло замятие бумаги во время двусторонней печати / Если произошло замятие бумаги при втягивании устройством отпечатанных листов, выполните описанные ниже действия.
 - ➔ [Произошло замятие бумаги, загруженной в кассету \(верх.\) / Произошло замятие бумаги во время двусторонней печати / Произошло замятие бумаги при втягивании устройством отпечатанных листов](#)
- Ниже описаны случаи, отличные от описанных выше.
 - ➔ [В других случаях](#)

Внимание!

- Если отпечатанные листы скапливаются в отверстии для выхода бумаги, устройство может втягивать их, и бумага может заминаться внутри устройства. Извлеките отпечатанные листы из лотка приема бумаги, прежде чем скопится 50 листов.

[Наверх ▲](#)

Главная > Устранение неполадок > Об отображаемых ошибках и сообщениях > На сенсорном экране отображается сообщение об ошибке

U304



На сенсорном экране отображается сообщение об ошибке

При появлении сообщения об ошибке на сенсорном экране выполните указанные ниже действия.

Примечание.



- «Код поддержки» в указанной ниже таблице обозначает номер ошибки. Если происходит ошибка, на сенсорном экране и экране компьютера появляется соответствующее сообщение.

Код поддержки	Сообщение	Действие
1600	Возможно, чернила закончились. (The ink may have run out.) Желательно заменить чернильницу. (Replacing the ink tank is recommended.)	Если индикатор на чернильнице мигает, возможно, чернила закончились. Желательно заменить чернильницу. Если печать не закончена и вы хотите ее продолжить, коснитесь [OK] на устройстве с установленным чернильным контейнером. Тогда печать может продолжаться. По завершении печати рекомендуется заменить чернильницу. Продолжение печати при закончившихся чернилах может привести к повреждению устройства. ➔ Замена картриджа FINE  Примечание. <ul style="list-style-type: none"> ■ Если мигают красным несколько индикаторов чернильниц, обратитесь к разделу Проверка состояния чернил и проверьте состояние каждого чернильного контейнера.
1401 1403 1405	Не установлена печатающая головка. (Print head is not installed.) Установите печатающую головку. (Install the print head.) Неправильный тип печатающей головки. (The type of print head is incorrect.) Установите правильную печатающую головку. (Install the correct print head.)	Возможно, печатающая головка повреждена. Обратитесь в сервисный центр.
1680	Некоторые чернильницы не установлены на место. (Some ink tanks are not installed in place.)	<ul style="list-style-type: none"> ● Некоторые чернильницы установлены в неправильные места. (Индикатор на чернильном контейнере мигает.) ● Установлено больше одной чернильницы одного цвета. (Индикатор на чернильном контейнере мигает.)
1681	Установлено больше одной чернильницы следующего цвета. (More than one ink tank of the following color is installed.)	Проверьте, что чернильницы установлены на соответствующие места. ➔ Замена картриджа FINE
1683	Не удается правильно определить оставшийся запас чернил. (The remaining level of the ink cannot be correctly detected.) Замените чернильницу. (Replace the ink tank.)	Не удастся правильно определить оставшийся запас чернил. (Индикатор на чернильнице мигает.) Замените чернильницу и закройте панель управления. ➔ Замена картриджа FINE Печать с использованием чернильницы,



		<p>которая уже была пуста, может привести к повреждению устройства.</p> <p>Чтобы продолжить печать в таком состоянии, необходимо отключить функцию определения оставшегося запаса чернил. Коснитесь кнопки Стоп (Stop) на устройстве и удерживайте ее не менее 5 секунд, после чего отпустите кнопку.</p> <p>При выполнении этой операции в памяти делается запись об отключении функции определения оставшегося запаса чернил.</p> <p>Учтите, что компания Canon не несет ответственности за неполадки и неисправности устройства, вызванные использованием повторно заправленных чернильниц.</p> <p> Примечание.</p> <ul style="list-style-type: none"> ■ Если функция определения оставшегося запаса чернил отключена, при проверке остатка чернил на сенсорном экране чернильный контейнер отображается серым цветом. <p>➔ Проверка состояния чернил</p>
<p>1660 1684 1410 1411 1412 1413 1414 1415</p>	<p>Не удается распознать следующую чернильницу. (The following ink tank cannot be recognized.)</p>	<ul style="list-style-type: none"> ● Чернильный контейнер не установлен. Установите чернильный контейнер. ➔ Замена картриджа FINE ● Чернильный контейнер не определяется. Невозможно выполнить печать — возможно, чернильный контейнер не установлен правильно или несовместим с данным устройством. Установите соответствующую чернильницу. Чтобы отменить печать, коснитесь кнопки Стоп (Stop) на устройстве. ➔ Замена картриджа FINE ● Чернильный контейнер не определяется. (Индикатор на чернильном контейнере не горит.) Замените чернильный контейнер. ➔ Замена картриджа FINE
<p>1688</p>	<p>Чернила закончились. (The ink has run out.) Замените чернильницу. (Replace the ink tank.)</p>	<p>Чернила закончились. (Индикатор на чернильнице мигает.) Замените чернильницу и закройте панель управления. ➔ Замена картриджа FINE</p> <p>Печать в таком состоянии может привести к повреждению устройства.</p> <p>Чтобы продолжить печать в таком состоянии, необходимо отключить функцию определения оставшегося запаса чернил. Коснитесь кнопки Стоп (Stop) на устройстве и удерживайте ее не менее 5 секунд, после чего отпустите кнопку.</p> <p>При выполнении этой операции в памяти делается запись об отключении функции определения оставшегося запаса чернил.</p> <p>Учтите, что компания Canon не несет ответственности за любые неполадки или затруднения, возникшие вследствие продолжения печати при закончившихся чернилах.</p> <p> Примечание.</p> <ul style="list-style-type: none"> ■ Если функция определения оставшегося запаса чернил отключена, при проверке остатка чернил на сенсорном экране чернильный контейнер отображается серым цветом.

		→ Проверка состояния чернил
1001	<p>Нет лотка для диска. (There is no disc tray.) Установите лоток и коснитесь [OK]. (Set the tray and tap [OK].)</p>	<p>Для печати на дисках, пригодных для печати (BD/DVD/CD и др.), используйте лоток для диска из комплекта поставки этого принтера (символом «J» вверх). Установите пригодный для печати диск в лоток для диска, присоедините лоток для диска к принтеру, затем легко коснитесь кнопки ОК на сенсорном экране.</p> <p>→ Установка диска, допускающего печать</p>
1002	<p>Не вставлен компакт-диск. (Printable disc is not set.) Вставьте диск в лоток для диска и коснитесь [OK]. (Place a disc on the disc tray and tap [OK].)</p>	<p>→ Установка диска, допускающего печать</p>
1007	<p>Нет бумаги в кассете (верх.). (There is no paper in the cassette (upper).) Сделайте следующее и коснитесь [OK]. (Check the following and tap [OK] when finished.) - Загрузите бумагу. (- Load paper.) - Выровняйте бумагу по направляющим. (- Align the paper guides with the paper.) - Убедитесь, что заданный размер бумаги соответствует бумаге, которую можно загружать в кассету (верх.). (- Check that the page size setting corresponds with paper that can be loaded in the cassette (upper).) Дополнительные сведения: см. руководство. (See the manual for details.)</p>	<p>Повторно загрузите бумагу в кассету (верх.) и легко коснитесь кнопки ОК на сенсорном экране.</p>
1008	<p>Нет бумаги в кассете (ниж.). (There is no paper in the cassette (lower).) Сделайте следующее и коснитесь [OK]. (Check the following and tap [OK] when finished.) - Загрузите бумагу. (- Load paper.) - Выровняйте бумагу по направляющим. (- Align the paper guides with the paper.) - Убедитесь, что заданный размер бумаги соответствует бумаге, которую можно загружать в кассету (ниж.). (- Check that the page size setting corresponds with paper that can be loaded in the cassette (lower).) Дополнительные сведения: см. руководство. (See the manual for details.)</p>	<p>Повторно загрузите бумагу в кассету (ниж.) и легко коснитесь кнопки ОК на сенсорном экране.</p>
1253	<p>Лоток приема бумаги закрыт. (The paper output tray is closed.) Сделайте следующее и коснитесь [OK]. (Check the following and tap [OK] when finished.) - Уберите любые объекты,</p>	<p>Лоток приема бумаги не открыт. Откройте лоток приема бумаги и легко коснитесь кнопки ОК на сенсорном экране.</p>



	<p>размещенные перед устройством. (- Remove any objects in front of the device.)</p> <p>- Убедитесь, что кассета вставлена полностью. (- Make sure that the cassette is fully inserted.)</p>	
1300	<p>Застряла бумага в отверстии для выхода бумаги. (Paper is jammed in the paper output slot.)</p> <p>Уберите бумагу из следующих частей принтера и коснитесь [OK]. (Remove the paper from the following locations and tap [OK].)</p> <p>- отверстие для выхода бумаги (- Paper output slot)</p> <p>- задняя сторона (- Rear side)</p> <p>Дополнительные сведения: см. руководство. (See the manual for details.)</p>	<p>Бумага может замяться в отверстии для выхода бумаги. Удалите замятую бумагу, правильно загрузите новую бумагу в устройство, затем легко коснитесь кнопки ОК на сенсорном экране.</p> <p>➔ Замятие бумаги</p>
1303	<p>Застряла бумага с задней стороны. (Paper is jammed in the rear side.)</p> <p>Уберите бумагу из следующих частей принтера и коснитесь [OK]. (Remove the paper from the following locations and tap [OK].)</p> <p>- отверстие для выхода бумаги (- Paper output slot)</p> <p>- задняя сторона (- Rear side)</p> <p>Дополнительные сведения: см. руководство. (See the manual for details.)</p>	<p>Бумага может застрять с задней стороны. Удалите замятую бумагу, правильно загрузите новую бумагу в устройство, затем легко коснитесь кнопки ОК на сенсорном экране.</p> <p>➔ Замятие бумаги</p>
1304	<p>Застряла бумага в модуле подачи для двухсторонней печати. (Paper is jammed in the duplex transport unit.)</p> <p>Уберите бумагу из следующих частей принтера и коснитесь [OK]. (Remove the paper from the following locations and tap [OK].)</p> <p>- отверстие для выхода бумаги (- Paper output slot)</p> <p>- модуль подачи с задней стороны (- Transport unit on the rear side)</p> <p>Дополнительные сведения: см. руководство. (See the manual for details.)</p>	<p>Бумага может замяться в модуле подачи для двухсторонней печати. Удалите замятую бумагу, правильно загрузите новую бумагу в устройство, затем легко коснитесь кнопки ОК на сенсорном экране.</p> <p>➔ Замятие бумаги</p>
1311	<p>Застряла бумага в кассете (верх.). (Paper is jammed in the cassette (upper).)</p> <p>Уберите бумагу из следующих частей принтера и коснитесь [OK]. (Remove the paper from the following locations and tap [OK].)</p> <p>- отверстие для выхода бумаги (- Paper output slot)</p> <p>- модуль подачи с задней стороны (- Transport unit on the rear side)</p> <p>Дополнительные сведения: см. руководство. (See the manual for details.)</p>	<p>Возможно, бумага застряла в кассете (верх.). Удалите замятую бумагу, правильно загрузите новую бумагу в устройство, затем легко коснитесь кнопки ОК на сенсорном экране.</p> <p>➔ Замятие бумаги</p>
1312	<p>Застряла бумага в кассете</p>	<p>Возможно, бумага застряла в кассете (ниж.).</p>

	<p>(ниж.). (Paper is jammed in the cassette (lower).) Уберите бумагу из следующих частей принтера и коснитесь [OK]. (Remove the paper from the following locations and tap [OK].) - отверстие для выхода бумаги (- Paper output slot) - задняя сторона (- Rear side) Дополнительные сведения: см. руководство. (See the manual for details.)</p>	<p>Удалите замятую бумагу, правильно загрузите новую бумагу в устройство, затем легко коснитесь кнопки ОК на сенсорном экране. ➔ Замятие бумаги</p>
1313	<p>Застыла бумага. (Paper is jammed.) Уберите бумагу из следующих частей принтера и коснитесь [OK]. (Remove the paper from the following locations and tap [OK].) - отверстие для выхода бумаги (- Paper output slot) - модуль подачи с задней стороны (- Transport unit on the rear side) Дополнительные сведения: см. руководство. (See the manual for details.)</p>	<p>Может произойти замятие бумаги. Удалите замятую бумагу, правильно загрузите новую бумагу в устройство, затем легко коснитесь кнопки ОК на сенсорном экране. ➔ Замятие бумаги</p>
1310	<p>Эта бумага не подходит для двухсторонней печати. (This paper is not compatible with two-sided printing.) Уберите бумагу и коснитесь [OK]. (Remove the paper and tap [OK].)</p>	<p>Размер бумаги может быть несовместим с автоматической двухсторонней печатью. В режиме автоматической двухсторонней печати поддерживаются форматы A4, Letter, A5 и B5. Убедитесь, что в устройство загружена бумага правильного размера. Если легко коснуться кнопки ОК на сенсорном экране, бумага будет извлечена и печать запустится повторно с лицевой стороны следующего листа. Печать на обратной стороне извлеченного листа не выполняется.</p>
-	<p>Данные поддеж. типов не сохранены. (Data of supported types are not saved.)</p>	<ul style="list-style-type: none"> • На карте памяти отсутствуют данные изображений или документы, которые могут быть считаны этим устройством. • Устройство может не распознать файл, если имя файла или путь к папке содержат определенные символы. Используйте только буквы и цифры. • Фотографии, отредактированные или обработанные на компьютере, следует распечатывать с компьютера. <p> Примечание.</p> <ul style="list-style-type: none"> ■ При выборе фотографии, обработанной на компьютере, на сенсорном экране отображается символ «?».
-	<p>Невозможно распечатать указанный PDF-файл. (Cannot print the specified PDF file.) Произошла ошибка при сканировании файла, или формат не поддерживается, или файл слишком большой. (An error has occurred while scanning the file, or the format is not supported, or the file is too large.)</p>	<ul style="list-style-type: none"> • Убедитесь, что PDF-файл можно распечатать с карты памяти. Дополнительные сведения см. в разделе Печать документов (файл PDF) с карты памяти. <p> Примечание.</p> <ul style="list-style-type: none"> ■ Имена PDF-файлов отображаются, даже если их нельзя распечатать с карты памяти. Рекомендуется проверять, можно ли распечатать PDF-файлы. PDF-файлы не удастся распечатать, если выполняются

		<p>указанные ниже условия.</p> <ul style="list-style-type: none"> • Для PDF-файла, который нужно напечатать, не отображается экран Сведения (Details). • В разделе Создано с помощью (Created with) на экране Сведения (Details) отображаются символы, отличные от названия устройства, IJ Scan Utility и My Image Garden. • На экране подтверждения отображается символ «?». <hr/> <ul style="list-style-type: none"> • Данные, отредактированные или обработанные на компьютере, следует распечатывать с компьютера.
-	<p>Указанный PDF-файл содержит данные, не пригодные для печати. (The specified PDF file contains unprintable data.) Печать некоторых фрагментов может быть невозможна. (Some portions may not be printed.)</p>	<p>Данные PDF-файла, содержащего много графики, или изображения с высоким разрешением, могут быть утеряны, или сканирование может остановиться, не завершившись. В этом случае печатайте с компьютера.</p>
1830	<p>Произошла ошибка тайм-аута. (Timeout error has occurred.)</p>	<p>По истечении определенного периода времени после начала печати этикетки диска устройство останавливает инициализацию. Если легко коснуться кнопки ОК на сенсорном экране, устройство возобновляет инициализацию. Повторите попытку в соответствии с инструкциями на сенсорном экране.</p>
1851 1856	<p>Открыта внутренняя крышка. (Inner cover is open.) Закройте ее и коснитесь [OK]. (Close the inner cover and tap [OK].)</p>	<p>Если внутренняя крышка (крышка лотка для диска) открыта во время печати каких-либо материалов, кроме этикетки диска, закройте внутреннюю крышку, затем легко коснитесь кнопки ОК на сенсорном экране.</p>
1850 1855	<p>Откройте внутреннюю крышку, установите лоток для диска и коснитесь [OK]. (Open the inner cover, set the disc tray and tap [OK].)</p>	<p>Если при запуске печати этикетки диска внутренняя крышка закрыта, откройте внутреннюю крышку с закрытой панелью управления, установите лоток для диска, а затем легко коснитесь кнопки ОК на сенсорном экране, чтобы устранить ошибку. Не открывайте и не закрывайте внутреннюю крышку во время печати. Таким образом можно повредить устройство.</p>
1857 1858	<p>Невозм. подготовить печать. Открыта внутренняя крышка. (Cannot prepare to print. Inner cover is open.) Закройте ее и коснитесь [OK]. (Close the inner cover and tap [OK].)</p>	<p>Если при запуске печати этикетки диска внутренняя крышка открыта, закройте внутреннюю крышку с закрытой панелью управления, установите лоток для диска, а затем легко коснитесь кнопки ОК на сенсорном экране, чтобы устранить ошибку.</p>
1700 1710	<p>Абсорбер чернил почти заполнен. (The ink absorber is almost full.) Коснитесь [OK], чтобы продолжить печать. (Tap [OK] to continue printing.) Обратитесь в сервис-центр. (Contact the service center.)</p>	<p>Абсорбер чернил почти полон. Легко коснитесь кнопки ОК на сенсорном экране для продолжения печати. Обратитесь в сервисный центр.</p>
5B00 5B10	<p>Происходит ошибка принтера. (Printer error has occurred.) Обратитесь в сервис-центр. (Contact the service center.)</p>	<p>Ошибка устройства. Обратитесь в сервисный центр.</p>

2700	<p>Произошла ошибка тайм-аута. (Timeout error has occurred.)</p>	<p>В процессе копирования могут появиться некоторые ошибки. Легко коснитесь кнопки ОК на сенсорном экране, чтобы отклонить ошибку, и повторите попытку копирования.</p>
2500	<p>Сбой автоматического выравнивания головок. (Auto head alignment failed.) Коснитесь [OK] и повторите операцию. (Tap [OK] and redo the operation.) <См. руководство> (<See manual>)</p>	<ul style="list-style-type: none"> ● Засорены сопла печатающей головки. Легко коснитесь кнопки ОК на сенсорном экране, чтобы отклонить ошибку, и напечатайте образец для проверки сопел, чтобы проверить состояние печатающей головки. ➔ Печать образца для проверки сопел ● В кассету (ниж.) загружена бумага формата, отличного от A4 и Letter. Легко коснитесь кнопки ОК на сенсорном экране, чтобы отклонить ошибку, затем загрузите один лист бумаги Canon Matte Photo Paper MP-101 формата A4 или Letter стороной для печати (более светлой) ВВЕРХ. ● На отверстие для выхода бумаги падает яркий свет. Легко коснитесь кнопки ОК на сенсорном экране, чтобы отклонить сообщение об ошибке, затем настройте рабочую среду и/или расположите устройство так, чтобы на отверстие для выхода бумаги не падал яркий свет. <p>После выполнения указанных выше действий, если проблема не исчезает после повторного выравнивания печатающей головки, легко коснитесь кнопки ОК на сенсорном экране, чтобы устранить ошибку, а затем выполните выравнивание печатающей головки вручную. ➔ Выравнивание печатающих головок вручную</p>
4101	<p>Нельзя выполнить печать с указанным размером бумаги. (Cannot print with the specified page size.) Нажмите  для отмены печати. (Press  to cancel printing.) Сведения о настройке размера бумаги: см. руководство. (See the manual for the correct page size setting.)</p>	<p>Принтер не поддерживает указанный размер бумаги. Легко коснитесь кнопки Стоп (Stop), укажите правильный размер бумаги, а затем выполните печать еще раз. Подробнее о размерах бумаги, которые можно использовать в принтере, см. в разделе ➔ Загрузка бумаги</p>
B200	<p>Произошла ошибка. Требуется ремонт принтера. (An error has occurred. The printer needs repair.) Выполните следующие действия. (Follow the steps below.) 1. Выключите устройство и отсоедините кабель питания от сети. (1. Turn the device off and unplug the power cord from the power supply.) 2. См. руководство и обратитесь в сервис-центр. (2. See the manual and contact the service center.)</p>	<p>Выключите устройство и отсоедините устройство от электросети. Обратитесь в сервисный центр.</p>
5100	<p>Происходит ошибка принтера. (Printer error has occurred.) Выполните следующие действия. (Follow the steps</p>	<p>Отмените печать и выключите устройство. Удалите замятую бумагу или защитные материалы, затрудняющие перемещение держателя печатающей головки, затем снова</p>

	<p>below.)</p> <ol style="list-style-type: none"> 1. Отмените печать, а затем отключите устройство. (1. Cancel printing, then turn the device off.) 2. Уберите посторонние предметы из отверстия выхода бумаги, с задней стороны и изнутри устройства. (2. Remove any foreign objects from the paper output slot, rear side and inside of the device.) 3. Убедитесь, что чернильные контейнеры и картриджи установлены правильно. (3. Make sure that the ink tanks or ink cartridges are installed correctly.) 4. Включите устройство. (4. Turn the device on again.) <p>Если проблема сохраняется, см. руководство и обратитесь в сервис-центр. (If problem persists, see the manual and contact the service center.)</p>	<p>включите устройство.</p> <p>Внимание!</p> <ul style="list-style-type: none"> ■ Будьте осторожны, не прикасайтесь к внутренним компонентам устройства. Прикосновение к ним может привести к нарушению печати устройством. ■ Если неполадка не устранена, обратитесь в сервисный центр.
<p>5011 5012 5200 5400 5C00 5C20 6000 6500 6502 6800 6801 6900 6901 6902 6910 6911 6920 6921 6930 6931 6932 6933 6934 6935 6936 6937 6938 6940 6941 6942 6943 6944 6945 6946 6A81 6B10 6B20 C000</p>	<p>Происходит ошибка принтера. (Printer error has occurred.)</p> <p>Выполните следующие действия. (Follow the steps below.)</p> <ol style="list-style-type: none"> 1. Отмените печать, а затем отключите устройство. (1. Cancel printing, then turn the device off.) 2. Turn the device on again. <p>Если проблема сохраняется, см. руководство и обратитесь в сервис-центр. (If problem persists, see the manual and contact the service center.)</p>	<ul style="list-style-type: none"> ● Отображается код 6000: Если перед устройством что-то стоит, то это следует убрать. Выключите устройство и отсоедините устройство от электросети. Подключите устройство и включите устройство снова. Если неполадка не устранена, обратитесь в сервисный центр. <p>Внимание!</p> <ul style="list-style-type: none"> ■ Не размещайте какие-либо предметы перед устройством; в противном случае лоток приема бумаги не откроется и отобразится сообщение об ошибке. ■ Не закрывайте лоток приема бумаги во время работы устройства; в противном случае отобразится сообщение об ошибке. <ul style="list-style-type: none"> ● В других случаях сделайте следующее. Выключите устройство и отсоедините устройство от электросети. Подключите устройство и включите устройство снова. Если неполадка не устранена, обратитесь в сервисный центр.
-	<p>Запись на карту с ПК сейчас разрешена. (The card is currently writable from PC.)</p> <p>Задайте реж. [Только чтение с ПК] перед выполнением</p>	<p>Для Слота карты памяти указано Зап.чер. USB-порт ПК (Writable from USB PC) или Зап. через лок. сеть ПК (Writable from LAN PC).</p> <p>Если слот карты памяти работает в режиме Зап.чер. USB-порт ПК (Writable from USB PC)</p>

	операции. (Set to [Not writable from PC].)	или Зап. через лок. сеть ПК (Writable from LAN PC), выполнить печать с карты памяти или сохранить сканированное изображение на карту памяти нельзя. После записи на карту памяти выберите значение Только чтение с ПК (Not writable from PC) для параметра Атрибут чтения-записи (Read/write attribute) в меню Польз. параметры устройства (Device user settings).
-	<p>Питание было выключено неправильно. (Power was not turned off correctly the last time.)</p> <p>Нажмите клавишу  при выключении питания. (Press the  button when turning power off.)</p>	<p>В прошлый раз кабель питания, возможно, был отсоединен от электросети при включенном устройстве.</p> <p>Легко коснитесь кнопки ОК на сенсорном экране, чтобы отклонить сообщение об ошибке.</p> <p> Примечание.</p> <ul style="list-style-type: none"> ■ Для получения сведений об отсоединении кабеля питания от электросети см. раздел Уведомление об отсоединении кабеля питания от электросети.
4100	<p>Печать этих данных невозможна. (Cannot print the data.)</p>	<p>При печати содержимого веб-сайта CREATIVE PARK PREMIUM подтвердите сообщение на экране компьютера, убедитесь, что оригинальные чернильные контейнеры Canon установлены правильно для всех цветов, затем снова начните печать.</p>
-	<p>Невозможно подключиться к серверу. (Cannot connect to the server.)</p> <p>Подождите немного и повторите попытку. (Please wait a while and try again.)</p>	<p>Не удастся правильно установить соединение с сервером в связи с ошибкой связи. После попытки получить доступ к сайту для обмена фотографиями, возможно, фотографии были удалены.</p> <p>Легко коснитесь кнопки ОК на сенсорном экране, чтобы отклонить ошибку, затем повторите попытку через некоторое время.</p>

Наверх ▲

D010

Не удается выполнить печать этикетки диска

- ➔ Печать этикетки диска не начинается
- ➔ Лоток для диска подается неправильно
- ➔ Сбой механизма подачи лотка для диска

Печать этикетки диска не начинается

- **Проверка 1. Установлен ли лоток для диска надлежащим образом?**

Чтобы устранить ошибку, откройте внутреннюю крышку (крышку лотка для диска), правильно установите лоток для диска и легко коснитесь кнопки ОК на сенсорном экране.

Используйте лоток для диска, входящий в комплект поставки данного устройства (символом «J» сверху).

Дополнительную информацию по установке лотка для диска см. в разделе [Установка диска, допускающего печать](#).

- **Проверка 2. Установлен ли диск, допускающий печать, в лоток для диска?**

Чтобы устранить ошибку, правильно вставьте допускающий печать диск в лоток для диска и легко коснитесь кнопки ОК на сенсорном экране.

Используйте лоток для диска, входящий в комплект поставки данного устройства (символом «J» сверху).

Дополнительную информацию по установке лотка для диска см. в разделе [Установка диска, допускающего печать](#).

- **Проверка 3. Если печать этикетки диска прерывается, не завершившись, повторите попытку.**

По истечении определенного периода времени после начала печати этикетки диска устройство останавливает инициализацию.

Если легко коснуться кнопки ОК на сенсорном экране, устройство возобновляет инициализацию.

Повторите попытку в соответствии с инструкциями на экране.

Лоток для диска подается неправильно

- **Проверка 1. Установлен ли лоток для диска надлежащим образом?**

Чтобы устранить ошибку, откройте внутреннюю крышку, правильно установите лоток для диска, затем легко коснитесь кнопки ОК на сенсорном экране.

Используйте только лоток для диска, входящий в комплект поставки данного устройства (символом «J» сверху).

Дополнительную информацию по установке лотка для диска см. в разделе [Установка диска, допускающего печать](#).

- **Проверка 2. Возможно, установлен нераспознаваемый диск, допускающий печать.**

Canon рекомендует использовать диски, допускающие печать и прошедшие специальную обработку для печати на струйном принтере.

Сбой механизма подачи лотка для диска

Осторожно выдвиньте лоток для диска.

Если не удастся выдвинуть лоток для диска, выключите устройство и снова включите устройство. Лоток для диска выдвинется автоматически.

Когда лоток для диска выдвинут, снова установите лоток для диска (символом «J» кверху) и повторите печать. Правильно установите пригодный для печати диск согласно инструкциям раздела [Установка диска, допускающего печать](#).

Если устранить замятие в лотке для диска не удалось, проверьте, не испорчен ли диск, допускающий печать.

➡ Лоток для диска подается неправильно

[Наверх ▲](#)

[Главная](#) > [Устранение неполадок](#) > [Проблемы при сетевом соединении](#)

Проблемы при сетевом соединении

- [Проблемы с устройством при использовании сети](#)
- [Не удается обнаружить устройство в сети](#)
- [Другие проблемы с сетью](#)

[Наверх ▲](#)

[Главная](#) > [Устранение неполадок](#) > [Проблемы при сетевом соединении](#) > [Проблемы с устройством при использовании сети](#)

Проблемы с устройством при использовании сети

- Устройство неожиданно перестает работать
- Уровень оставшихся чернил не отображается на мониторе состояния устройства
- Низкая скорость печати
- Невозможно использовать слот карты памяти по сети
- Не удается использовать устройство после замены точки доступа или изменения ее настроек

[Наверх ▲](#)

N042

Устройство неожиданно перестает работать

- ➡ Не удается подключиться к устройству после изменения параметров сети
- ➡ Не удается подключиться к устройству по беспроводной локальной сети
- ➡ Не удается подключиться к устройству по проводной локальной сети
- ➡ Не удается выполнить печать, сканирование или получить доступ к гнезду карты памяти с компьютера, подключенного к сети

Не удается подключиться к устройству после изменения параметров сети

Дождитесь назначения компьютеру IP-адреса. Возможно, придется перезагрузить компьютер.

После подтверждения назначения компьютеру допустимого IP-адреса заново выполните поиск принтера.

Не удается подключиться к устройству по беспроводной локальной сети

- **Проверка 1. Убедитесь, что устройство включено.**
- **Проверка 2. Убедитесь, что параметры сети устройства идентичны параметрам точки доступа.**

Обратитесь к руководству, поставляемому с точкой доступа, или свяжитесь с производителем, чтобы проверить параметры точки доступа, а затем изменить параметры устройства.

 - ➡ [Как задать ключ WEP, WPA или WPA2](#)
- **Проверка 3. Убедитесь, что устройство размещено недалеко от точки доступа.**

Точка доступа расположена в помещении в пределах диапазона действия беспроводного соединения. Расположите устройство в пределах 50 метров /164 футов от точки доступа.
- **Проверка 4. Убедитесь, что нет преград.**

Беспроводное соединение между разными комнатами или этажами в основном плохое. Настройте положение устройств.
- **Проверка 5. Убедитесь, что рядом не находится источник интерференции радиоволн.**

Рядом может находиться устройство, например микроволновая печь, использующее ту же самую частотную полосу, что и станция беспроводной связи. Расположите беспроводные устройства как можно дальше от источника помех.
- **Проверка 6. Убедитесь, что параметры сети компьютера указаны правильно.**

За дополнительной информацией о подключении сетевых устройств к компьютеру и их настройке обратитесь к руководству сетевого устройства или свяжитесь с его производителем.
- **Проверка 7. Убедитесь, что качество радиосигнала хорошее, и настройте позиции установки, контролируя качество радиосигнала с помощью программы IJ Network Tool.**
 - ➡ [Мониторинг состояния беспроводной локальной сети](#)
- **Проверка 8. Убедитесь, что используется допустимый канал для беспроводной связи.**

Канал для беспроводной связи может быть ограничен в зависимости от беспроводных сетевых устройств, установленных на компьютере. Для определения допустимого канала для беспроводной связи обратитесь к руководству, поставляемому с компьютером или беспроводным сетевым устройством.

- **Проверка 9. Убедитесь, что канал, настроенный для точки доступа, можно использовать для связи с компьютером, подтвержденным в проверке 8.**

В противном случае измените настройку канала для точки доступа.

- **Проверка 10. Убедитесь, что брандмауэр защитного программного обеспечения отключен.**

Если брандмауэр защитного программного обеспечения включен, может появиться сообщение, предупреждающее, что программное обеспечение Саopn пытается получить доступ к сети. Если предупреждающее сообщение появилось, укажите в настройках защитного программного обеспечения всегда разрешать доступ.

При использовании программ для компьютерной сети проверьте их настройки. Некоторые программы по умолчанию включают брандмауэр.

- **Проверка 11. При использовании маршрутизатора убедитесь, что принтер и компьютер находятся в одном и том же сегменте сети.**

Если проблема не устранена, вставьте компакт-диск в устройство чтения компакт-дисков (DVD) компьютера для повторной настройки или посетите наш веб-сайт для загрузки последней версии программы MiniMasterSetup для используемой модели устройства.

- **Для размещения:**

Убедитесь, что между точкой доступа и устройством нет никаких препятствий или преград.

Не удается подключиться к устройству по проводной локальной сети

- **Проверка 1. Убедитесь, что устройство включено.**

- **Проверка 2. Убедитесь, что кабель LAN подключен правильно.**

Убедитесь, что устройство подключено к маршрутизатору с помощью кабеля LAN. Если кабель LAN ненадежно подключен, подключите его надлежащим образом.

Если кабель LAN подключен к WAN-стороне маршрутизатора, кабель подключен к LAN-стороне маршрутизатора.

Если проблема не устранена, вставьте компакт-диск в устройство чтения компакт-дисков (DVD) компьютера для повторной настройки или посетите наш веб-сайт для загрузки последней версии программы MiniMasterSetup для используемой модели устройства.

Не удается выполнить печать, сканирование или получить доступ к гнезду карты памяти с компьютера, подключенного к сети

- **Проверка 1. Убедитесь, что параметры сети компьютера указаны правильно.**

Чтобы узнать процедуры настройки компьютера, см. руководство к компьютеру или обратитесь к его производителю.

- **Проверка 2. Если не установлены MP Drivers, установите MP Drivers.**

Установите MP Drivers с помощью установочного компакт-диска.

- **Проверка 3. При использовании беспроводной локальной сети убедитесь, что для точки доступа не установлено управление доступом.**

За дополнительной информацией о подключении и настройке точки доступа обратитесь к руководству точки доступа или свяжитесь с ее производителем.

Примечание.

- Для проверки MAC-адреса или IP-адреса компьютера см. раздел [Проверка IP- или MAC-адреса компьютера](#).

[Главная](#) > [Устранение неполадок](#) > [Проблемы при сетевом соединении](#) > [Проблемы с устройством при использовании сети](#) > [Уровень оставшихся чернил не отображается на мониторе состояния устройства](#)

N044

Уровень оставшихся чернил не отображается на мониторе состояния устройства

Используйте драйвер принтера с двусторонним обменом данными.

Установите флажок Включить поддержку двусторонней связи (Enable bidirectional support) на странице Порты (Ports) диалогового окна свойств драйвера принтера.

➡ [Как открыть окно настройки драйвера принтера](#)

[Наверх ▲](#)

N046

Низкая скорость печати

- **Проверка 1. Возможно, устройство выполняет печать или сканирование большого объема информации, полученного с другого компьютера.**
- **Проверка 2. Убедитесь, что качество радиосигнала хорошее, и настройте позиции установки, контролируя качество радиосигнала с помощью программы IJ Network Tool.**
 - ➔ **Мониторинг состояния беспроводной локальной сети**

Убедитесь, что между точкой доступа и устройством нет никаких препятствий или преград. Беспроводное соединение между разными комнатами или этажами в основном плохое. Металл, бетон, древесина с включением металлических материалов, глинобитная стена или изоляционный материал могут препятствовать распространению беспроводного сигнала. Если устройство не может подключиться к компьютеру по беспроводной сети из-за стены, разместите устройство и компьютер в одной и той же комнате или на одном этаже.
- **Проверка 3. При использовании беспроводной сети убедитесь, что рядом не находится источник помех.**

Так как некоторые устройства, например микроволновые печи, используют такую же частотную полосу, они могут вызывать помехи. Расположите беспроводные устройства как можно дальше от источника помех.

Наверх ▲

Главная > Устранение неполадок > Проблемы при сетевом соединении > Проблемы с устройством при использовании сети > Невозможно использовать слот карты памяти по сети

U003

Невозможно использовать слот карты памяти по сети

- ➡ Не удастся подключить слот карты памяти
- ➡ Невозможно использовать слот карты памяти
- ➡ Доступ к слоту карты памяти невозможен из-за настроек безопасности компьютера

[Наверх ▲](#)

Главная > Устранение неполадок > Проблемы при сетевом соединении > Проблемы с устройством при использовании сети > Невозможно использовать слот карты памяти по сети > Не удается подключить слот карты памяти

N054

Не удается подключить слот карты памяти

- ➔ Доступную букву диска нельзя выбрать на экране Сетевая настройка гнезда карты памяти (Network Setup of the Card Slot)
- ➔ Не удается подключить гнездо карты памяти с помощью программы IJ Network Tool

Доступную букву диска нельзя выбрать на экране Сетевая настройка гнезда карты памяти (Network Setup of the Card Slot)

На этом экране в качестве сетевого диска слота карты памяти можно выбрать только буквы D–Z.

Если слот карты памяти настроен для использования в сети, выбор буквы имени диска невозможен. Если требуется назначить сетевому диску, соответствующему слоту карты памяти, другую букву, отсоедините слот карты памяти от сети, затем снова настройте слот карты памяти с помощью программы IJ Network Tool.

- ➔ Использование слота карты памяти в сети

Не удается подключить гнездо карты памяти с помощью программы IJ Network Tool

Если с помощью программы IJ Network Tool невозможно подключить слот карты памяти для использования в сети, подключите слот карты памяти вручную в соответствии с приведенными ниже инструкциями.

Внимание!

- Если имя принтера в поле Задать имя принтера (Set printer name) на странице Другие настройки (Other settings) раздела Настройки сети (LAN settings) было изменено с панели управления устройства до подключения слота карты памяти с помощью программы IJ Network Tool, подключить слот карты памяти с помощью IJ Network Tool будет невозможно. В этом случае выполните следующую процедуру и введите указанное имя принтера вместо имени по умолчанию, чтобы подключить слот карты памяти вручную.

1. Проверьте имя устройства по умолчанию, выбрав пункт Сведения о сети (Network Information) в меню Вид (View) в программе IJ Network Tool.

2. В меню Пуск (Start) выберите пункты, как указано ниже.

- В Windows 7 или Windows Vista в меню Пуск (Start) выберите Все программы (All Programs) > Стандартные (Accessories) > Выполнить (Run).
- В Windows XP в меню Пуск (Start) выберите Выполнить (Run).

3. Введите «\\xxxxxxx\» и нажмите кнопку ОК (OK).

Например, если имя по умолчанию имеет вид «0000000847B6\canon_memory», введите только «\\0000000847B6\».

Примечание.

- Если невозможно подключить слот карты памяти приведенным выше способом, введите вместо 12 алфавитно-цифровых символов имени по умолчанию IP-адрес устройства и повторите попытку. Например, «\\192.168.1.1\canon_memory\». Если слот карты памяти подключен с использованием IP-адреса, при изменении IP-адреса устройства подключение необходимо выполнять заново.

4. Когда появится значок  «canon_memory», щелкните его правой кнопкой мыши и выберите Подключить сетевой диск (Map Network Drive).

5. Выберите букву имени диска и нажмите кнопку Готово (Finish).

[Наверх ▲](#)

Главная > Устранение неполадок > Проблемы при сетевом соединении > Проблемы с устройством при использовании сети > Невозможно использовать слот карты памяти по сети > Доступ к слоту карты памяти невозможен из-за настроек безопасности компьютера

N057

Доступ к слоту карты памяти невозможен из-за настроек безопасности компьютера

- Проверка 1. Убедитесь, что для параметра Атрибут чтения-записи (Read/write attribute) в меню Польз. параметры устройства (Device user settings) установлено значение Зап. через лок. сеть ПК

(Writable from LAN PC).

➔ Польз. параметры устройства

- Проверка 2. Убедитесь, что в слот карты памяти вставлена карта памяти.
- Проверка 3. Чтобы предоставить общий доступ к слоту карты памяти принтера нескольким компьютерам сети, установите для параметра Задать совм. исп. карты пам. (Set memory card sharing) в разделе Другие настройки (Other settings) в меню Настройки сети (LAN settings) значение Включить (Enable).

➔ Настройки сети

- Проверка 4. Отключите брандмауэр Windows или откройте порт 137:139, чтобы разрешить соединение с устройством, выполнив следующие действия.

Информацию о другом защитном программном обеспечении см. в документации на это программное обеспечение или обратитесь к его производителю.



Внимание!

- При отключении брандмауэра отсоедините свою сеть от сети Интернет. Для этого можно настроить точку доступа или маршрутизатор таким образом, чтобы он не соединялся с Интернетом или глобальной сетью.

• Для отключения брандмауэра Windows

- Если используется Windows 7:

1. Выберите Пуск (Start) > Панель управления (Control Panel) > Система и безопасность (System and Security) > Брандмауэр Windows (Windows Firewall).
2. Щелкните Включение и отключение брандмауэра Windows (Turn Windows Firewall on or off).
3. Выберите Отключить брандмауэр Windows (Turn off Windows Firewall).

- Если используется Windows Vista или Windows XP, выполните указанные ниже действия:

1. В меню Пуск (Start) выберите пункты, как указано ниже.
 - В Windows Vista выберите меню Пуск (Start) > Панель управления (Control Panel) > Защита (Security) > Брандмауэр Windows (Windows Firewall) > Настройка (Change settings).
 - В Windows XP в меню Пуск (Start) выберите Панель управления (Control Panel) > Центр обеспечения безопасности (Security Center) > Брандмауэр Windows (Windows Firewall).
2. Выберите Выкл. (Off) и нажмите кнопку ОК (OK).

- **Для открытия порта 137:139**

- **Если используется Windows 7:**

1. Выберите Пуск (Start) > Панель управления (Control Panel) > Система и безопасность (System and Security) > Брандмауэр Windows (Windows Firewall).
2. Щелкните Дополнительные параметры (Advanced settings).
Если появится экран Контроль учетных записей пользователей (User Account Control), щелкните Да (Yes).
3. Щелкните правой кнопкой мыши Правила для входящих сообщений (Inbound Rules) и выберите Создание правила (New Rule).
Если нужно установить правила для исходящих подключений, щелкните правой кнопкой мыши Правила для исходящих подключений (Outbound Rules).
4. Выберите Порт (Port) и щелкните Далее (Next).
5. Выберите TCP, выберите Определенные локальные порты: (Specific local ports:), введите «137» и нажмите кнопку Далее (Next).
При открытии портов UDP выберите Протокол UDP (UDP).
При открытии других портов выберите другой номер порта в разделе Определенные локальные порты: (Specific local ports:).
6. Выберите Разрешить подключение (Allow the connection) и щелкните Далее (Next).
7. Выберите профиль, к которому применяется это правило, и нажмите кнопку Далее (Next).
8. Введите имя и описание и нажмите кнопку Готово (Finish).
9. Повторите действия 3–8 для открытия других портов (138TCP, 138UDP, 139TCP и 139UDP).
10. Подтвердите добавление портов в диалоговом окне Правила для входящих подключений (Inbound Rules) и закройте Брандмауэр Windows (Windows Firewall).

- **Если используется Windows Vista или Windows XP, выполните указанные ниже действия:**

1. В меню Пуск (Start) выберите пункты, как указано ниже.
 - В Windows Vista выберите меню Пуск (Start) > Панель управления (Control Panel) > Защита (Security) > Брандмауэр Windows (Windows Firewall) > Настройка (Change settings).
 - В Windows XP в меню Пуск (Start) выберите Панель управления (Control

Panel) > Центр обеспечения безопасности (Security Center) > Брандмауэр Windows (Windows Firewall).

- Щелкните вкладку Исключения (Exceptions) и выберите Добавить порт (Add port).
- На экране Добавление порта (Add a Port) введите следующую информацию и щелкните ОК (OK).
Имя (Name): введите любое имя для порта.
Номер порта (Port number): введите «137».
Протокол (Protocol): выберите TCP.
- Повторите действия 2 и 3.
На экране Добавление порта (Add a Port) введите те же сведения, что и на шаге 3, но не выбирайте UDP в поле Протокол (Protocol).
- Повторите действия 2–4 для открытия других портов (138TCP, 138UDP, 139TCP и 139UDP).
- Подтвердите добавление портов на вкладке Исключения (Exceptions) и нажмите кнопку ОК (OK).

- **Проверка 5. Измените имя рабочей группы на «WORKGROUP», выполнив следующие действия.**

Примечание.

- Изменение имени рабочей группы может повлиять на работу сети, поэтому, прежде чем как его изменять, обратитесь к администратору сети.

- Откройте экран Свойства системы (System properties), как показано ниже.
 - В Windows 7 или Windows Vista щелкните правой кнопкой мыши Компьютер (Computer), выберите Свойства (Properties), а затем щелкните Настройка (Change settings).
 - В Windows XP щелкните правой кнопкой мыши значок Мой компьютер (My Computer), а затем выберите Свойства (Properties).
- Щелкните вкладку Имя компьютера (Computer Name) и выберите Изменить (Change).
- Измените имя рабочей группы на «WORKGROUP» и нажмите кнопку ОК (OK).

- **Проверка 6. Отключите сетевой диск от слота карты памяти и заново подключите его, выполнив указанные ниже действия.**

- Выберите пункт Отключить сетевой диск (Disconnect Network Drive), как показано ниже.
 - В Windows 7 или Windows Vista щелкните правой кнопкой мыши Компьютер (Computer) и выберите Отключить сетевой диск (Disconnect Network Drive).
 - В Windows XP щелкните правой кнопкой мыши Мой компьютер (My Computer) и выберите Отключить сетевой диск (Disconnect Network Drive).
- Выберите сетевой диск, который нужно отключить, затем нажмите кнопку ОК (OK).
- Подключите слот карты памяти повторно с помощью программы IJ Network Tool.

➔ [Использование слота карты памяти в сети](#)

[Наверх ▲](#)

[Главная](#) > [Устранение неполадок](#) > [Проблемы при сетевом соединении](#) > [Проблемы с устройством при использовании сети](#) > [Невозможно использовать слот карты памяти по сети](#) > [Невозможно использовать слот карты памяти](#)

N055

Невозможно использовать слот карты памяти

• Проверка 1. Отображается ли значок слота карты памяти?

Для использования слота карты памяти по сети необходимо подключить слот карты памяти в качестве сетевого диска компьютера.

Значок «сапон_метору (\\xxxxxxxxxxxx)» (или «сапон_метору on xxxxxxxxxxxx») с назначенной буквой диска отображается в папке Компьютер (Computer) (или Мой компьютер (My Computer)).

- «xxxxxxxxxxxx» — это строка из 12 алфавитно-цифровых символов.
- Имя значка может отличаться в зависимости от языка используемой версии Windows.

Если этот значок не отображается, подключите слот карты памяти.

➔ [Подключение слота карты памяти в качестве сетевого диска](#)

• Проверка 2. Установлена ли карта памяти в слот карты памяти?

Убедитесь, что в слот карты памяти вставлена карта памяти. Если карта не вставлена, вставьте ее.

➔ [Вставка карты памяти](#)

• Проверка 3. Для параметра Атрибут чтения-записи (Read/write attribute) установлено значение Зап.чер. USB-порт ПК (Writable from USB PC)?

Если для параметра Атрибут чтения-записи (Read/write attribute) в меню Польз. параметры устройства (Device user settings) установлено значение Зап.чер. USB-порт ПК (Writable from USB PC), доступ к карте памяти по сети невозможен. Установите для параметра Атрибут чтения-записи (Read/write attribute) значение Зап. через лок. сеть ПК (Writable from LAN PC) для записи данных на карту памяти по сети.

➔ [Польз. параметры устройства](#)

• Проверка 4. Для параметра Атрибут чтения-записи (Read/write attribute) установлено значение Только чтение с ПК (Not writable from PC)?

Если для параметра Атрибут чтения-записи (Read/write attribute) в меню Польз. параметры устройства (Device user settings) установлено значение Только чтение с ПК (Not writable from PC), можно только считывать данные с карты памяти, но нельзя записывать. Чтобы записывать данные на карту памяти в слоте карты памяти по сети, установите для параметра Атрибут чтения-записи (Read/write attribute) значение Зап. через лок. сеть ПК (Writable from LAN PC).

➔ [Польз. параметры устройства](#)

• Проверка 5. Чтобы предоставить общий доступ к слоту карты памяти принтера нескольким компьютерам сети, установите для параметра Задать совм. исп. карты пам. (Set memory card sharing) в разделе Другие настройки (Other settings) в меню Настройки сети (LAN settings) значение Включить (Enable).

➔ [Настройки сети](#)

• Проверка 6. Не выполняется ли запись на карту памяти с другого компьютера?

Пока один из компьютеров записывает файл на карту памяти, доступ к этому файлу с других компьютеров невозможен. Немного подождите, затем повторите попытку.

[Наверх ▲](#)

Главная > Устранение неполадок > Проблемы при сетевом соединении > Проблемы с устройством при использовании сети > Не удается использовать устройство после замены точки доступа или изменения ее настроек

U046

Не удается использовать устройство после замены точки доступа или изменения ее настроек

При замене точки доступа выполните настройку сети устройства еще раз.

Чтобы повторно выполнить настройку устройства, подключитесь к Интернету и загрузите последнюю версию программы MiniMasterSetup.

Если неполадка все еще не устранена, см. информацию ниже.

- ➔ Не удается подключиться к устройству после применения фильтра MAC- или IP-адреса или после ввода ключа WEP, WPA или WPA2 для точки доступа
- ➔ При включенной функции шифрования не удается подключиться к устройству после установки типа шифрования для точки доступа

Не удается подключиться к устройству после применения фильтра MAC- или IP-адреса или после ввода ключа WEP, WPA или WPA2 для точки доступа

- **Проверка 1. Подтвердите параметры точки доступа.**

Для подтверждения параметров точки доступа обратитесь к руководству, поставляемому с точкой доступа, или свяжитесь с производителем. Убедитесь, что компьютер и точка доступа могут взаимодействовать при таких параметрах.

- **Проверка 2. При выполнении фильтрации MAC-адресов или IP-адресов на точке доступа подтвердите, что MAC-адрес или IP-адрес как компьютера, так и сетевого устройства и принтера, зарегистрированы.**

- **Проверка 3. При использовании ключа WEP/WPA/WPA2 убедитесь, что ключ для компьютера или сетевого устройства и принтера соответствует установленному для точки доступа.**

Помимо самого ключа WEP у устройства, точки доступа и компьютера должны также совпадать длина ключа, формат ключа, идентификатор ключа и способ проверки подлинности.

Обычно выбирают способ проверки подлинности Авто (Auto). Если необходимо указать способ вручную, выберите Открытая система (Open System) или Общий ключ (Shared Key) согласно параметрам точки доступа.

- ➔ Как задать ключ WEP, WPA или WPA2

При включенной функции шифрования не удается подключиться к устройству после установки типа шифрования для точки доступа

Если принтер не может соединиться с компьютером после того, как тип шифрования принтера был переключен, убедитесь, что типы шифрования компьютера и точки доступа совпадают с типом шифрования принтера.

- ➔ Не удается подключиться к устройству после применения фильтра MAC- или IP-адреса или после ввода ключа WEP, WPA или WPA2 для точки доступа

Наверх ▲

[Главная](#) > [Устранение неполадок](#) > [Проблемы при сетевом соединении](#) > Не удается обнаружить устройство в сети

Не удается обнаружить устройство в сети

- Не удается определить устройство при настройке сетевого соединения
- Не удается обнаружить устройство в беспроводной локальной сети
- Не удается обнаружить устройство в проводной локальной сети

[Наверх ▲](#)

Главная > Устранение неполадок > Проблемы при сетевом соединении > Не удается обнаружить устройство в сети > Не удается определить устройство при настройке сетевого соединения

N102

Не удается определить устройство при настройке сетевого соединения

Если при настройке сетевого соединения не удастся определить устройство в сети, подтвердите параметры сети, а затем попробуйте повторно определить устройство.

➔ Не удается определить устройство по беспроводной сети: проверка 1

➔ Не удается определить устройство по проводной сети: проверка 1

Примечание.

- Можно настроить сетевое соединение через USB. Чтобы настроить соединение через USB, установите флажок Настроить подключение к сети по USB (Set up the network connection via USB) на экране Проверить параметры принтеров (Check Printer Settings) и щелкните Далее (Next).

[Наверх ▲](#)

Главная > Устранение неполадок > Проблемы при сетевом соединении > Не удается обнаружить устройство в сети > Не удается определить устройство при настройке сетевого соединения > Не удается определить устройство по беспроводной сети: проверка 1

N021

Не удается определить устройство по беспроводной сети: проверка 1

Включены ли устройство и сетевое устройство (маршрутизатор, точка доступа и т. д.)?

Убедитесь, что устройство включено.

➡ Проверка включения питания

Убедитесь, что включено сетевое устройство (маршрутизатор, точка доступа и т. д.).

Если устройство или сетевое устройство выключено, выполните указанные ниже действия:

Включите устройство или сетевое устройство.

После включения устройства или сетевого устройства может пройти некоторое время, прежде чем устройство будет готово к использованию. После включения устройства или сетевого устройства щелкните Повторно определить (Redetect) на экране Проверить параметры принтеров (Check Printer Settings).

Когда устройство будет определено, следуйте отображаемым на экране инструкциям для установки сетевого соединения.

Если устройство и сетевое устройство включены, выполните указанные ниже действия:

Если устройство и сетевое устройство включены или если не удается определить устройство после нажатия Повторно определить (Redetect), выполните проверку 2.

➡ Не удается определить устройство по беспроводной сети: проверка 2

Наверх ▲

Главная > Устранение неполадок > Проблемы при сетевом соединении > Не удается обнаружить устройство в сети > Не удается определить устройство при настройке сетевого соединения > Не удается определить устройство по беспроводной сети: проверка 2

N040

Не удается определить устройство по беспроводной сети: проверка 2

Настроены ли компьютер и сетевое устройство (маршрутизатор, точка доступа и т. д.), и может ли компьютер подключаться к сети?

Убедитесь, что есть возможность просмотра веб-страниц на компьютере.

Если не удается просматривать веб-страницы, выполните указанные ниже действия:

Нажмите кнопку Отмена (Cancel) на экране Проверить параметры принтеров (Check Printer Settings), чтобы отменить настройку сетевого соединения. После этого настройте компьютер и сетевое устройство.

Чтобы узнать процедуры, обратитесь к руководствам, входящим в комплект поставки компьютера или сетевого устройства, или свяжитесь с производителем.

Если после настройки компьютера и сетевого устройства удастся просматривать веб-страницы, попробуйте настроить сетевое соединение с начала.

Если удастся просматривать веб-страницы, выполните указанные ниже действия:

Перейдите к проверке 3.

➡ [Не удается определить устройство по беспроводной сети: проверка 3](#)

[Наверх ▲](#)

Главная > Устранение неполадок > Проблемы при сетевом соединении > Не удается обнаружить устройство в сети > Не удается определить устройство при настройке сетевого соединения > Не удается определить устройство по беспроводной сети: проверка 3

N052

Не удается определить устройство по беспроводной сети: проверка 3

Включен ли параметр беспроводной сети устройства?

Убедитесь, что индикатор Wi-Fi устройства светится синим.



Если индикатор Wi-Fi выключен:

Не активирован параметр беспроводной сети устройства. Активируйте параметр беспроводной сети устройства.

После активации параметра беспроводной сети нажмите кнопку К началу (Back to Top) на экране Проверить параметры принтеров (Check Printer Settings), чтобы попытаться настроить сетевое соединение с начала.

Если индикатор Wi-Fi горит:

Перейдите к проверке 4.

➡ [Не удается определить устройство по беспроводной сети: проверка 4](#)

[Наверх ▲](#)

Главная > Устранение неполадок > Проблемы при сетевом соединении > Не удается обнаружить устройство в сети > Не удается определить устройство при настройке сетевого соединения > Не удается определить устройство по беспроводной сети: проверка 4

N059

Не удается определить устройство по беспроводной сети: проверка 4

Подключено ли устройство к точке доступа?

С помощью панели управления устройства убедитесь, что устройство подключено к точке доступа.

Выберите Настройка (Setup) на экране НАЧАЛО, затем выберите Параметры устройства (Device settings) > Настройки сети (LAN settings) > Подтвержд. настроек сети (Confirm LAN settings) > Список настр. беспр. сети (WLAN setting list).

Убедитесь, что для параметра Соединение (Connection) на ЖК-дисплее установлено значение Включено (Active).

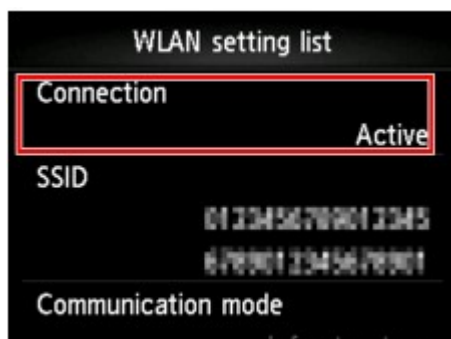

Если для параметра Соединение (Connection) установлено значение Неактивно (Inactive):

Возможно, устройство размещено далеко от точки доступа. Временно установите устройство вблизи точки доступа и щелкните Повторно определить (Redetect) на экране Проверить параметры принтеров (Check Printer Settings).

Когда устройство будет определено, следуйте отображаемым на экране инструкциям для установки сетевого соединения.

Если не удастся определить устройство, устройство не подключено к точке доступа. Подключите устройство к точке доступа.

Нажмите кнопку К началу (Back to Top) на экране Проверить параметры принтеров (Check Printer Settings), чтобы попытаться настроить сетевое соединение с начала.

Если для параметра Соединение (Connection) установлено значение Включено (Active):

Проверьте идентификатор SSID в параметре Список настр. беспр. сети (WLAN setting list) и убедитесь, что параметр совпадает с точкой доступа, к которой подключен компьютер.

В Windows 7 или Windows Vista можно подтвердить заданный для компьютера SSID с помощью значка беспроводного сетевого соединения на панели задач.

Если идентификаторы SSID устройства и компьютера — разные, щелкните К началу (Back to Top) на экране Проверить параметры принтеров (Check Printer Settings), чтобы попытаться настроить сетевое соединение с начала. При попытке настройки задайте один и тот же идентификатор SSID (точка доступа) для устройства и компьютера.

Если идентификаторы SSID устройства и компьютера совпадают, перейдите к проверке 5.

➡ Не удается определить устройство по беспроводной сети: проверка 5

Главная > Устранение неполадок > Проблемы при сетевом соединении > Не удается обнаружить устройство в сети > Не удается определить устройство при настройке сетевого соединения > Не удается определить устройство по беспроводной сети: проверка 5

U026

Не удается определить устройство по беспроводной сети: проверка 5

Не препятствует ли функция брандмауэра защитного программного обеспечения или операционной системы компьютера настройке сетевого соединения?

Функция брандмауэра защитного программного обеспечения или операционной системы компьютера может ограничивать обмен данными между устройством и компьютером.

Проверьте параметры функции брандмауэра защитного программного обеспечения или операционной системы либо сведения, указанные в сообщении, которое появляется на компьютере.

Если функция брандмауэра препятствует настройке, выполните указанные ниже действия:

- **При отображении сообщения на компьютере выполните указанные ниже действия:**

Если на компьютере появляется сообщения с предупреждением о том, что программное обеспечение Canon пытается получить доступ к сети, настройте защитной программное обеспечение таким образом, чтобы разрешить доступ.

Затем щелкните Повторно определить (Redetect) на экране Проверить параметры принтеров (Check Printer Settings).

Когда устройство будет определено, следуйте отображаемым на экране инструкциям для установки сетевого соединения.

- **Если на компьютере не появляется сообщение, выполните указанные ниже действия:**

Отмените настройку, а затем настройте защитное программное обеспечение, чтобы разрешить программному обеспечению Canon* получать доступ к сети.

* Настройте защитное программное обеспечение так, чтобы был разрешен доступ к сети для файла **Setup.exe** или **Setup64.exe**, который находится в папке **win**, расположенной в папке **DrvSetup** в папке **Driver** на Установочном компакт-диске.

После настройки защитного программного обеспечения попытайтесь настроить сетевое соединение с начала.



Примечание.

- Для получения сведений о параметрах брандмауэра операционной системы или защитного программного обеспечения см. руководство к компьютеру или программному обеспечению либо обратитесь к производителю.

Если параметры брандмауэра не вызывают проблем, выполните указанные ниже действия:

Перейдите к проверке 6.

➔ Не удается определить устройство по беспроводной сети: проверка 6

Наверх ▲

Главная > Устранение неполадок > Проблемы при сетевом соединении > Не удается обнаружить устройство в сети > Не удается определить устройство при настройке сетевого соединения > Не удается определить устройство по беспроводной сети: проверка 6

U027

Не удается определить устройство по беспроводной сети: проверка 6

Проверьте параметры точки доступа.

Проверьте параметры точки доступа, влияющие на сетевое соединение, такие как фильтрация IP-адресов, фильтрация MAC-адресов или функция DHCP.

За информацией о проверке параметров точки доступа обратитесь к руководству, входящему в комплект поставки точки доступа, или свяжитесь с производителем.

После проверки параметров точки доступа нажмите Повторно определить (Redetect) на экране Проверить параметры принтеров (Check Printer Settings).

Когда устройство будет определено, следуйте отображаемым на экране инструкциям для установки сетевого соединения.

Если проблема не будет устранена, установите флажок Настроить подключение к сети по USB (Set up the network connection via USB) на экране Проверить параметры принтеров (Check Printer Settings) и щелкните Далее (Next), чтобы настроить сетевое соединение через USB.

[Наверх ▲](#)

Главная > Устранение неполадок > Проблемы при сетевом соединении > Не удается обнаружить устройство в сети > Не удается определить устройство при настройке сетевого соединения > Не удается определить устройство по проводной сети: проверка 1

U029

Не удается определить устройство по проводной сети: проверка 1

Подключен ли кабель LAN, и включены ли устройство и маршрутизатор?

Убедитесь, что подключен кабель LAN.

Убедитесь, что устройство включено.

➔ Проверка включения питания

Убедитесь, что включен маршрутизатор.

Если кабель LAN подключен и устройство или сетевое устройство выключено, выполните указанные ниже действия:

Включите устройство или сетевое устройство.

После включения устройства или сетевого устройства может пройти некоторое время, прежде чем устройство будет готово к использованию. После включения устройства или сетевого устройства щелкните Повторно определить (Redetect) на экране Проверить параметры принтеров (Check Printer Settings).

Когда устройство будет определено, следуйте отображаемым на экране инструкциям для установки сетевого соединения.

Если кабель LAN подключен и устройство и сетевое устройство включены, выполните указанные ниже действия:

Если устройство и сетевое устройство включены или если не удастся определить устройство после нажатия Повторно определить (Redetect), выполните проверку 2.

➔ Не удается определить устройство по проводной сети: проверка 2

Наверх ▲

Главная > Устранение неполадок > Проблемы при сетевом соединении > Не удается обнаружить устройство в сети > Не удается определить устройство при настройке сетевого соединения > Не удается определить устройство по проводной сети: проверка 2

U034

Не удается определить устройство по проводной сети: проверка 2

Настроены ли компьютер и маршрутизатор, и может ли компьютер подключаться к сети?

Убедитесь, что есть возможность просмотра веб-страниц на компьютере.

Если не удастся просматривать веб-страницы, выполните указанные ниже действия:

Нажмите кнопку Отмена (Cancel) на экране Проверить параметры принтеров (Check Printer Settings), чтобы отменить настройку сетевого соединения. После этого настройте компьютер и сетевое устройство.

Чтобы узнать процедуры, обратитесь к руководствам, входящим в комплект поставки компьютера или сетевого устройства, или свяжитесь с производителем.

Если после настройки компьютера и сетевого устройства удастся просматривать веб-страницы, попробуйте настроить сетевое соединение с начала.

Если удастся просматривать веб-страницы, выполните указанные ниже действия:

Перейдите к проверке 3.

➡ Не удается определить устройство по проводной сети: проверка 3

Наверх ▲

Главная > Устранение неполадок > Проблемы при сетевом соединении > Не удается обнаружить устройство в сети > Не удается определить устройство при настройке сетевого соединения > Не удается определить устройство по проводной сети: проверка 3

U037

Не удается определить устройство по проводной сети: проверка 3

Включен ли параметр проводной сети устройства?

С помощью панели управления устройства проверьте параметр проводной сети устройства.

Выберите Настройка (Setup) на экране НАЧАЛО, затем выберите Параметры устройства (Device settings) > Настройки сети (LAN settings) > Смена пров./беспров. (Change wireless/wired).

Убедитесь, что на ЖК-дисплее выбрано значение Проводн. сеть включена (Wired LAN active).

Если параметр Проводн. сеть включена (Wired LAN active) не выбран:

Не активирован параметр проводной сети устройства. Активируйте параметр проводной сети устройства.

После активации параметра проводной сети нажмите кнопку К началу (Back to Top) на экране Проверить параметры принтеров (Check Printer Settings), чтобы попытаться настроить сетевое соединение с начала.

Если выбран пункт Проводн. сеть включена (Wired LAN active):

Перейдите к проверке 4.

➔ [Не удается определить устройство по проводной сети: проверка 4](#)

[Наверх ▲](#)

Главная > Устранение неполадок > Проблемы при сетевом соединении > Не удается обнаружить устройство в сети > Не удается определить устройство при настройке сетевого соединения > Не удается определить устройство по проводной сети: проверка 4

U042

Не удается определить устройство по проводной сети: проверка 4

Подключено ли устройство к маршрутизатору?

С помощью панели управления устройства убедитесь, что устройство подключено к маршрутизатору.

Выберите Настройка (Setup) на экране НАЧАЛО, затем выберите Параметры устройства (Device settings) > Настройки сети (LAN settings) > Подтвержд. настроек сети (Confirm LAN settings) > Список настроек сети (LAN setting list).

Убедитесь, что для параметра Соединение (Connection) на ЖК-дисплее установлено значение Включено (Active).

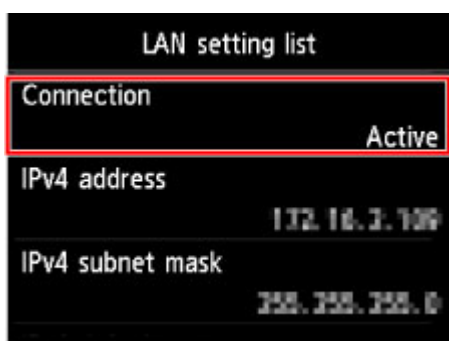

Если для параметра Соединение (Connection) установлено значение Неактивно (Inactive):

Устройство не подключено к маршрутизатору. Подключите устройство к маршрутизатору.

Нажмите кнопку К началу (Back to Top) на экране Проверить параметры принтеров (Check Printer Settings), чтобы попытаться настроить сетевое соединение с начала.

Если для параметра Соединение (Connection) установлено значение Включено (Active):

Перейдите к проверке 5.

➔ Не удастся определить устройство по проводной сети: проверка 5

[Наверх ▲](#)

Главная > Устранение неполадок > Проблемы при сетевом соединении > Не удается обнаружить устройство в сети > Не удается определить устройство при настройке сетевого соединения > Не удается определить устройство по проводной сети: проверка 5

U044

Не удается определить устройство по проводной сети: проверка 5

Не препятствует ли функция брандмауэра защитного программного обеспечения или операционной системы компьютера настройке сетевого соединения?

Функция брандмауэра защитного программного обеспечения или операционной системы компьютера может ограничивать обмен данными между устройством и компьютером.

Проверьте параметры функции брандмауэра защитного программного обеспечения или операционной системы либо сведения, указанные в сообщении, которое появляется на компьютере.

Если функция брандмауэра препятствует настройке, выполните указанные ниже действия:

- **При отображении сообщения на компьютере выполните указанные ниже действия:**

Если на компьютере появляется сообщения с предупреждением о том, что программное обеспечение Canon пытается получить доступ к сети, настройте защитной программное обеспечение таким образом, чтобы разрешить доступ.

Затем щелкните Повторно определить (Redetect) на экране Проверить параметры принтеров (Check Printer Settings).

Когда устройство будет определено, следуйте отображаемым на экране инструкциям для установки сетевого соединения.

- **Если на компьютере не появляется сообщение, выполните указанные ниже действия:**

Отмените настройку, а затем настройте защитное программное обеспечение, чтобы разрешить программному обеспечению Canon* получать доступ к сети.

* Настройте защитное программное обеспечение так, чтобы был разрешен доступ к сети для файла **Setup.exe** или **Setup64.exe**, который находится в папке **win**, расположенной в папке **DrvSetup** в папке **Driver** на Установочном компакт-диске.

После настройки защитного программного обеспечения попытайтесь настроить сетевое соединение с начала.

Примечание.

- Для получения сведений о параметрах брандмауэра операционной системы или защитного программного обеспечения см. руководство к компьютеру или программному обеспечению либо обратитесь к производителю.
-

Если параметры брандмауэра не вызывают проблем, выполните указанные ниже действия:

Перейдите к проверке 6.

➔ Не удается определить устройство по проводной сети: проверка 6

Наверх ▲

Главная > Устранение неполадок > Проблемы при сетевом соединении > Не удается обнаружить устройство в сети > Не удается определить устройство при настройке сетевого соединения > Не удается определить устройство по проводной сети: проверка 6

U045

Не удается определить устройство по проводной сети: проверка 6

Проверьте параметры маршрутизатора.

Проверьте параметры маршрутизатора, влияющие на сетевое соединение, такие как фильтрация IP-адресов, фильтрация MAC-адресов или функция DHCP.

За информацией о проверке параметров маршрутизатора обратитесь к руководству, входящему в комплект поставки маршрутизатора, или свяжитесь с производителем.

После проверки параметров маршрутизатора щелкните Повторно определить (Redetect) на экране Проверить параметры принтеров (Check Printer Settings).

Когда устройство будет определено, следуйте отображаемым на экране инструкциям для установки сетевого соединения.

Если проблема не будет устранена, установите флажок Настроить подключение к сети по USB (Set up the network connection via USB) на экране Проверить параметры принтеров (Check Printer Settings) и щелкните Далее (Next), чтобы настроить сетевое соединение через USB.

[Наверх ▲](#)

Главная > Устранение неполадок > Проблемы при сетевом соединении > Не удается обнаружить устройство в сети > Не удается обнаружить устройство в беспроводной локальной сети

U057

Не удается обнаружить устройство в беспроводной локальной сети

- **Проверка 1. Убедитесь, что устройство включено.**
- **Проверка 2. Для параметра Вкл./выкл. беспр. сети (WLAN active/inactive) в разделе Настройки сети (LAN settings) выбрано значение Выключить сеть (Disable LAN)?**

- **Проверка 3. Убедитесь, что USB-кабель подключен правильно.**

Если устройство было временно подключено к компьютеру с помощью USB-кабеля для изменения параметров беспроводной локальной сети, надежно подключите устройство к компьютеру в соответствии процедурой, описанной в разделе [Подключение устройства к компьютеру с помощью USB-кабеля](#).

- **Проверка 4. Убедитесь, что выполнена настройка устройства.**

Если это не так, выполните настройку с помощью установочного компакт-диска.

- **Проверка 5. При использовании программы IJ Network Tool щелкните Обновить (Update), чтобы выполнить повторный поиск принтера.**

➔ [Экран Canon IJ Network Tool](#)

- **Проверка 6. Во время поиска принтера в сети убедитесь, что устройству назначен порт.**

Если в программе IJ Network Tool отображается Нет драйвера (No Driver) под заголовком Имя (Name), то назначения нет. Выберите Связывание с портом (Associate Port) в меню Параметры (Settings), а затем свяжите порт с принтером.

➔ [Драйвер принтера не связан с портом](#)

- **Проверка 7. Убедитесь, что параметры сети принтера идентичны параметрам точки доступа.**

Обратитесь к руководству, поставляемому с точкой доступа, или свяжитесь с производителем, чтобы проверить параметры точки доступа, а затем изменить параметры устройства.

➔ [Как задать ключ WEP, WPA или WPA2](#)

- **Проверка 8. Убедитесь, что нет преград.**

Беспроводное соединение между разными комнатами или этажами в основном плохое. Настройте положение устройств.

- **Проверка 9. Убедитесь, что устройство размещено недалеко от точки доступа.**

Точка доступа расположена в помещении в пределах диапазона действия беспроводного соединения. Расположите устройство в пределах 50 метров /164 футов от точки доступа.

- **Проверка 10. Убедитесь, что рядом не находится источник интерференции радиоволн.**

Рядом может находиться устройство, например микроволновая печь, использующее ту же самую частотную полосу, что и станция беспроводной связи. Расположите беспроводные устройства как можно дальше от источника помех.

- **Проверка 11. Убедитесь, что параметры сети компьютера указаны правильно.**

Убедитесь, что компьютер может взаимодействовать с принтером и точкой доступа через беспроводную сеть.

- **Проверка 12. Убедитесь, что флажок Включить поддержку двусторонней связи (Enable bidirectional support) установлен на странице Порты (Ports) диалогового окна свойств драйвера принтера.**

- **Проверка 13. Убедитесь, что брандмауэр защитного программного обеспечения отключен.**

Если брандмауэр защитного программного обеспечения включен, может появиться сообщение, предупреждающее, что программное обеспечение Canon пытается получить доступ к сети. Если предупреждающее сообщение появилось, укажите в настройках защитного программного обеспечения всегда разрешать доступ.

При использовании программ для компьютерной сети проверьте их настройки. Некоторые программы по умолчанию включают брандмауэр.

- **Проверка 14. При использовании маршрутизатора подключите принтер и компьютер к LAN-стороне (один и тот же сегмент сети).**

Если проблема не устранена, вставьте компакт-диск в устройство чтения компакт-дисков (DVD) компьютера для повторной настройки или посетите наш веб-сайт для загрузки последней версии программы MiniMasterSetup для используемой модели устройства.

[Наверх ▲](#)

Главная > Устранение неполадок > Проблемы при сетевом соединении > Не удается обнаружить устройство в сети > Не удается обнаружить устройство в проводной локальной сети

U103

Не удается обнаружить устройство в проводной локальной сети

- **Проверка 1. Убедитесь, что устройство включено.**
- **Проверка 2. Для параметра Смена пров./беспров. (Change wireless/wired) в разделе Настройки сети (LAN settings) выбрано значение **Выключить сеть (Disable LAN)?****

➔ [Настройки сети](#)

- **Проверка 3. Убедитесь, что кабель LAN подключен правильно.**

Убедитесь, что устройство подключено к маршрутизатору с помощью кабеля LAN. Если кабель LAN ненадежно подключен, подключите его надлежащим образом.

Если кабель LAN подключен к WAN-стороне маршрутизатора, кабель подключен к LAN-стороне маршрутизатора.

[Наверх ▲](#)

Другие проблемы с сетью

- Не удается вспомнить имя точки доступа, SSID или ключ сети
- Во время настройки на экране компьютера отображается сообщение
- Забыли пароль администратора, установленный на устройстве
- Проверка информации о сети
- Пакеты отправляются устойчиво
- Дата изменения файлов изменяется при их сохранении на карту памяти по сети
- Порядок восстановления заводских настроек по умолчанию для параметров сети устройства

[Наверх ▲](#)

Главная > Устранение неполадок > Проблемы при сетевом соединении > Другие проблемы с сетью > Не удается вспомнить имя точки доступа, SSID или ключ сети

N041

Не удается вспомнить имя точки доступа, SSID или ключ сети

- ➔ Не удается подключиться к точке доступа, для которой установлен ключ WEP, WPA или WPA2 (забыли ключ WEP, WPA или WPA2)
- ➔ Как задать ключ WEP, WPA или WPA2

Не удается подключиться к точке доступа, для которой установлен ключ WEP, WPA или WPA2 (забыли ключ WEP, WPA или WPA2)

За информацией о настройке точки доступа обратитесь к руководству, поставляемому с точкой доступа, или свяжитесь с производителем. Убедитесь, что компьютер и точка доступа могут обмениваться данными, затем настройте устройство в соответствии с параметрами точки доступа.

Как задать ключ WEP, WPA или WPA2

Для проверки параметров точки доступа обратитесь к руководству, поставляемому с точкой доступа, или свяжитесь с производителем. Убедитесь, что компьютер и точка доступа могут обмениваться данными, затем настройте устройство в соответствии с параметрами точки доступа.

- **При использовании протокола WEP**

Длина ключа, формат ключа, используемый ключ (от 1 до 4) и метод проверки подлинности должны быть одинаковыми для точки доступа, принтера и компьютера.

Чтобы обмениваться информацией с такой точкой доступа, использующей автоматически сгенерированные ключи WEP, необходимо настроить устройство на использование ключа, сгенерированного точкой доступа, введя его в шестнадцатеричном формате.

Обычно выбирают способ проверки подлинности Авто (Auto). В противном случае выберите Открытая система (Open System) или Общий ключ (Shared Key) согласно параметрам точки доступа.

Когда на экране Поиск (Search) после нажатия кнопки **Задать (Set)** появится окно Сведения о WEP (WEP Details), введите ключ WEP, следуя инструкциям на экране и указав длину ключа, его формат, номер и сведения о проверке подлинности.

Сведения см. в разделе [Изменение расширенных сведений о WEP](#).

- **Если используется протокол WPA или WPA2**

Метод проверки подлинности, фраза-пароль и тип динамического шифрования должны быть одинаковыми для точки доступа, устройства и компьютера.

Введите фразу-пароль на точке доступа (последовательность от 8 до 63 буквенно-цифровых символов или шестнадцатеричное число длиной 64 символа).

Выберите TKIP (Простое шифрование) (TKIP (Basic Encryption)) или AES (Криптостойкое шифрование) (AES (Secure Encryption)) в качестве метода динамического шифрования.

Подробные сведения см. в разделе [Изменение расширенных сведений о WPA или расширенных сведений о WPA2](#).



Примечание.

- Данное устройство поддерживает WPA-PSK (WPA-Personal) и WPA2-PSK (WPA2-Personal).

Главная > Устранение неполадок > Проблемы при сетевом соединении > Другие проблемы с сетью > Во время настройки на экране компьютера отображается сообщение

N043

Во время настройки на экране компьютера отображается сообщение

- ➔ Во время настройки отображается экран Ввод пароля (Enter Password)
- ➔ Экран параметров шифрования отображается после выбора точки доступа на экране Поиск (Search)
- ➔ Отображается сообщение «Подключение к устройству по беспроводной сети без шифрования (You are connecting the machine to the non encrypted wireless network)»

Во время настройки отображается экран Ввод пароля (Enter Password)

Следующее диалоговое окно отображается, если пароль администратора установлен для устройства, которое уже было настроено.



Введите установленный администратором пароль.

- ➔ Изменение параметров на странице «Пароль администратора»

Экран параметров шифрования отображается после выбора точки доступа на экране Поиск (Search)

Если выбранная точка доступа зашифрована, этот экран отобразится автоматически. В таком случае настройте сведения в соответствии с настройками шифрования точки доступа.

Информацию о параметрах шифрования см. в разделе [Страница изменения параметров беспроводной сети](#).

Отображается сообщение «Подключение к устройству по беспроводной сети без шифрования (You are connecting the machine to the non encrypted wireless network)»

Для точки доступа не настроена система безопасности. Устройство все еще можно использовать, поэтому продолжите процедуру настройки до ее завершения.

Внимание!

- При подключении к сети, в которой не приняты меры безопасности, существует риск раскрытия, например, личной информации.

Наверх ▲

[Главная](#) > [Устранение неполадок](#) > [Проблемы при сетевом соединении](#) > [Другие проблемы с сетью](#)
> [Забыли пароль администратора, установленный на устройстве](#)

N047

Забыли пароль администратора, установленный на устройстве

Инициализируйте параметры сети.

➡ [Порядок восстановления заводских настроек по умолчанию для параметров сети устройства](#)

После инициализации параметров сети выполните настройку с помощью установочного компакт-диска.

[Наверх ▲](#)

Главная > Устранение неполадок > Проблемы при сетевом соединении > Другие проблемы с сетью > Проверка информации о сети

N049

Проверка информации о сети

- ➔ Проверка IP- или MAC-адреса устройства
- ➔ Проверка IP- или MAC-адреса компьютера
- ➔ Проверка на соединение между компьютером и устройством или компьютером и точкой доступа
- ➔ Проверка информации о сетевых параметрах

Проверка IP- или MAC-адреса устройства

Для проверки IP- или MAC-адреса устройства выведите на экран информацию о параметрах сети с помощью панели управления устройства или распечатайте параметры сети устройства.

- ➔ Настройки сети
- ➔ Выполнение печати информации о сетевых параметрах

Для отображения информации о параметрах сети с помощью программы IJ Network Tool выберите пункт Сведения о сети (Network Information) в меню **Вид (View)**.

- ➔ Экран Canon IJ Network Tool

Проверка IP- или MAC-адреса компьютера

Для проверки IP- или MAC-адреса, назначенного компьютеру, следуйте приведенным ниже инструкциям.

- 1. Выберите Пуск (Start) > Все программы (All Programs) > Стандартные (Accessories) > Командная строка (Command Prompt).**
- 2. Введите команду «ipconfig/all» и нажмите клавишу Enter.**

Отображаются IP- и MAC-адреса сетевых устройств, установленных на компьютере. Если сетевое устройство не подключено к сети, IP-адрес не отображается.

Проверка на соединение между компьютером и устройством или компьютером и точкой доступа

Для проверки работоспособности соединения выполните тест проверки связи.

- 1. Выберите Пуск (Start) > Все программы (All Programs) > Стандартные (Accessories) > Командная строка (Command Prompt).**
- 2. Введите команду «ping» и IP-адрес целевого принтера или целевой точки доступа, а затем нажмите клавишу Enter.**

```
ping XXX.XXX.XXX.XXX
```

«XXX.XXX.XXX.XXX» — IP-адрес целевого устройства.

Если соединение работоспособно, отобразится похожее на следующее сообщение.

```
Ответ от XXX.XXX.XXX.XXX: байт=32 время=10мс TTL=255
```

При отображении сообщения Превышен интервал ожидания для запроса (Request timed out) соединение недоступно.

Проверка информации о сетевых параметрах

Для проверки IP- или MAC-адреса устройства выведите на экран информацию о параметрах сети с помощью панели управления устройства или распечатайте параметры сети устройства.

- ➔ Настройки сети
- ➔ Выполнение печати информации о сетевых параметрах

[Наверх ▲](#)

Главная > Устранение неполадок > Проблемы при сетевом соединении > Другие проблемы с сетью
> Пакеты отправляются устойчиво

N101

Пакеты отправляются устойчиво

Если программа IJ Network Scanner Selector EX запущена, она периодически передает пакеты, проверяя, установлена ли связь с устройством по сети. Если компьютер используется в сетевом окружении, отличном от того, в котором было настроено устройство, выключите программу IJ Network Scanner Selector EX.

Чтобы выключить программу IJ Network Scanner Selector EX, правой кнопкой мыши щелкните



значок на панели задач, а затем выберите Выключить Canon IJ Network Scanner Selector EX (Disable Canon IJ Network Scanner Selector EX).

[Наверх ▲](#)

N058

Дата изменения файлов изменяется при их сохранении на карту памяти по сети

- **Проверка. Запущена ли программа IJ Network Scanner Selector EX?**

Если при записи файлов на карту памяти по сети программа IJ Network Scanner Selector EX не была запущена, дата изменения файлов изменится. Перед записью файлов на карту памяти по сети обязательно предварительно запустите программу IJ Network Scanner Selector EX.

[Наверх ▲](#)

[Главная](#) > [Устранение неполадок](#) > [Проблемы при сетевом соединении](#) > [Другие проблемы с сетью](#)
> [Порядок восстановления заводских настроек по умолчанию для параметров сети устройства](#)

N050

Порядок восстановления заводских настроек по умолчанию для параметров сети устройства

Внимание!

- Помните, что при инициализации удаляются все параметры сети устройства, поэтому печать или сканирование с компьютера по сети могут стать невозможными. Чтобы использовать устройство по сети, выполните настройку с помощью установочного компакт-диска.

Выберите Сброс настроек сети (Reset LAN settings) на панели управления устройства, чтобы инициализировать параметр сети.

[➔ Настройки сети](#)

[Наверх ▲](#)

Главная > Устранение неполадок > Проблемы с печатью

Проблемы с печатью

- Печать не начинается
- Бумага подается неправильно или появилось сообщение об отсутствии бумаги
- Замятие бумаги
- Не удается выполнить печать этикетки диска
- Не удается правильно выполнить печать при автоматической двухсторонней печати
- Копирование/Печать прерывается, не завершившись

[Наверх ▲](#)

U321

Печать не начинается

- **Проверка 1. Убедитесь, что кабель питания надежно подключен к разъему питания, и включите устройство.**

Если индикатор ПИТАНИЕ (POWER) мигает, устройство инициализируется. Дождитесь, когда индикатор ПИТАНИЕ (POWER) перестанет мигать и начнет светиться.

Примечание.

- При печати большого объема данных (например, фотографий или рисунков) требуется больше времени для подготовки к печати. Если мигает индикатор ПИТАНИЕ (POWER), это значит, что компьютер обрабатывает и отправляет на устройство данные. Дождитесь начала печати.

- **Проверка 2. Убедитесь, что устройство правильно подключено к компьютеру.**

Если устройство подсоединено к компьютеру с помощью USB-кабеля, убедитесь, что USB-кабель надежно подключен к устройству и к компьютеру, и проверьте следующее:

- Если используется ретранслятор (например, USB-концентратор), отключите его, подключите устройство напрямую к компьютеру и попробуйте еще раз выполнить печать. Если принтер начал печатать, неполадка связана с ретранслятором. Обратитесь за помощью к поставщику ретранслятора.
- Возможна также неисправность USB-кабеля. Замените USB-кабель и попытайтесь выполнить печать еще раз.

При использовании устройства в локальной сети убедитесь, что устройство подключено к сети кабелем локальной сети и правильно настроено.

- **Проверка 3. Возникает ли ошибка?**

Выполните инструкции, отображаемые в сообщении об ошибке, чтобы устранить эту ошибку.

➔ На сенсорном экране отображается сообщение об ошибке

- **Проверка 4. Если выполняется печать с компьютера и имеются какие-либо ненужные задания печати, удалите их.**

➔ Удаление ненужного задания печати

- **Проверка 5. Проверьте, закрыта ли внутренняя крышка (крышка лотка для диска).**

Если внутренняя крышка открыта, закройте внутреннюю крышку и легко коснитесь кнопки ОК на сенсорном экране.

- **Проверка 6. Правильно ли настроены параметры драйвера принтера «Тип носителя» (Media Type) и «Размер страницы» (Page Size)?**

При использовании специализированной бумаги сторонних производителей (не компании Canon) убедитесь, что в драйвере принтера выбран соответствующий тип носителя и размер страницы.

Проверьте параметры в соответствии с приведенными ниже инструкциями, затем повторите печать.

1. Убедитесь, что в приложении выбран параметр A4 (бумага Art с полем 35) (A4 (Art Paper Margin 35)) или Letter (бумага Art с полем 35) (Letter (Art Paper Margin 35)).

Если необходимый размер страницы не отображается, откройте меню **Файл (File)** в приложении и выберите пункт **Печать (Print)**. После этого убедитесь, что выбрано имя вашего принтера.

2. Убедитесь, что размер, выбранный в поле Тип носителя (Media Type) на вкладке Главная (Main) в драйвере принтера, соответствует размеру бумаги, загруженной в устройство.
3. Убедитесь, что значение параметра Размер стр. (Page Size) на вкладке Страница (Page Setup) драйвера принтера соответствует размеру, установленному в шаге 1.

• Проверка 7. Убедитесь, что имя устройства выбрано в диалоговом окне печати.

Правильная работа устройства невозможна при использовании драйвера другого принтера. Убедитесь, что в диалоговом окне печати выбрано имя устройства.



Примечание.

- Чтобы задать устройство по умолчанию, выберите пункт Использовать по умолчанию (Set as Default Printer).

• Проверка 8. Правильно настройте порт принтера.

Убедитесь в том, что порт принтера настроен надлежащим образом.

1. Войдите в систему с полномочиями администратора.
2. В меню Пуск (Start) выберите пункты, как указано ниже.
 - В ОС Windows 7 выберите пункт Устройства и принтеры (Devices and Printers) в меню Пуск (Start).
 - В ОС Windows Vista выберите меню Пуск (Start) > Панель управления (Control Panel) > Оборудование и звук (Hardware and Sound) > Принтеры (Printers).
 - В ОС Windows XP выберите меню Пуск (Start) > Панель управления (Control Panel) > Принтеры и другое оборудование (Printers and Other Hardware) > Принтеры и факсы (Printers and Faxes).
3. Откройте свойства драйвера принтера для устройства.
 - В Windows 7 щелкните правой кнопкой мыши значок «Canon XXX Printer» (где «XXX» соответствует имени устройства), а затем выберите Свойства принтера (Printer properties).
 - В Windows Vista или Windows XP щелкните правой кнопкой мыши значок «Canon XXX Printer» (где «XXX» — это имя устройства), затем выберите Свойства (Properties).
4. Щелкните вкладку Порты (Ports) для настройки порта.

Убедитесь, что порт с именем «USBnnn» (где «n» — номер), для которого «Canon XXX Printer» появляется в столбце Принтер (Printer), установлен для параметра Выберите один или несколько портов для печати (Print to the following port(s)).



Примечание.

- Если устройство используется в локальной сети, имя порта устройства отображается в виде «CNBJNP_xxxxxxxx». «xxxxxxxx» — это строка символов, генерируемая на основе MAC-адреса или назначенная пользователем при настройке устройства.

- Если установлена неправильная настройка:
Переустановите драйверы MP Drivers.
- Печать не начинается, хотя устройство подключено к компьютеру с помощью USB-кабеля и выбран порт «USBnnn»:
В меню Пуск (Start) выберите пункт Все программы (All programs), **Canon Utilities**, Canon My Printer, Canon My Printer, а затем выберите Диагн. и исправление принтера (Diagnose and Repair Printer). Следуйте отображаемым на экране инструкциям для установки правильного порта принтера, а затем выберите имя устройства.
Если неполадка все еще не устранена, переустановите MP Drivers.

- Печать не начинается даже при выбранном порте «CNBJNP_xxxxxxxx», когда устройство используется через локальную сеть:
Запустите IJ Network Tool и выберите «CNBJNP_xxxxxxxx», как было подтверждено в действии 4, а затем назначьте порт принтеру, выбрав пункт Связывание с портом (Associate Port) в меню **Параметры (Settings)**.
Если неполадка все еще не устранена, переустановите MP Drivers.

- **Проверка 9. Слишком большой объем данных печати?**

Щелкните Параметры печати (Print Options) на вкладке Страница (Page Setup) драйвера принтера. Затем установите для параметра Предотвращение потери данных для печати (Prevention of Print Data Loss) в открывшемся диалоговом окне значение Вкл. (On).

- **Проверка 10. Если выполняется печать с компьютера, перезагрузите его.**

[Наверх ▲](#)

U326

Бумага подается неправильно или появилось сообщение об отсутствии бумаги

• Проверка 1. Убедитесь, что бумага загружена.

➔ [Загрузка бумаги](#)

• Проверка 2. При загрузке бумаги в принтер выполните указанные ниже действия.

- Перед загрузкой двух или более листов бумаги их следует пролистать.



- Перед загрузкой нескольких листов выровняйте их края.
- При закладке нескольких листов убедитесь, что стопка бумаги не превышает отметку максимальной загрузки бумаги.

Однако бумага может подаваться неправильно и при этом количестве в зависимости от ее типа и условий эксплуатации аппарата (высокой температуры/влажности или низкой температуры/влажности). В таких случаях следует уменьшить количество листов бумаги, загружаемых за один раз, таким образом, чтобы высота стопки была примерно в два раза ниже уровня предельной загрузки бумаги.

- Всегда укладывайте бумагу в книжной ориентации независимо от ориентации печати.

▶ **Внимание!**

- Загружая бумагу в кассету, сдвиньте направляющую бумаги на лицевой стороне так, чтобы она совместилась с соответствующей меткой размера страницы. Загрузите бумагу стороной для печати ВНИЗ, разместите стопку бумаги в центре кассеты и прижмите направляющие бумаги к обоим краям стопки.

➔ [Загрузка бумаги](#)

• Проверка 3. Проверьте, не используется ли слишком плотная или скрученная бумага.

➔ [Типы носителей, непригодные для использования](#)

• Проверка 4. При загрузке конвертов в принтер выполните указанные ниже действия.

При печати на конвертах обратитесь к разделу [Загрузка бумаги](#) и подготовьте конверты к печати.

После подготовки конвертов загружайте их в книжной ориентации. Конверты, загруженные в альбомной ориентации, будут подаваться неправильно.

• Проверка 5. Убедитесь, что параметры типа носителя и размера страницы соответствуют загруженной бумаге.

• Проверка 6. Убедитесь, что внутренняя крышка (крышка лотка для диска) полностью закрыта.

Бумага подается неправильно, даже если внутренняя крышка слегка приоткрыта.

➔ [Установка диска, допускающего печать](#)

- **Проверка 7. Очистите подающий ролик.**

➔ [Чистка подающих роликов](#)



Примечание.

- Очистка подающего ролика изнашивает его, поэтому делайте это только при необходимости.
-

- **Проверка 8. Если из кассеты одновременно подаются два или несколько листов бумаги, необходимо очистить кассету изнутри.**

Информацию об очистке кассеты изнутри см. в разделе [Чистка прокладки в кассете](#).

- **Проверка 9. Правильно ли присоединены крышка модуля подачи и задняя крышка?**

Информацию о расположении задней крышки см. в разделе [Вид сзади](#).

[Наверх ▲](#)

U328

Замятие бумаги

Примечание.

- Если нужно выключить устройство для удаления замятой бумаги во время печати, коснитесь кнопки Стоп (Stop) для отмены печати перед выключением устройства.

Если происходит замятие бумаги, удалите ее в соответствии с соответствующей процедурой для каждого случая.

- Если в отверстии для выхода бумаги происходит замятие бумаги:
 - ➔ [Бумага замята в отверстии для выхода бумаги](#)
- Если бумага рвется, и не удается извлечь ее из отверстия для выхода бумаги или модуля подачи:
 - ➔ [Бумага застряла внутри устройства](#)
- Если произошло замятие бумаги, загруженной в кассету (ниж.), выполните указанные ниже действия.
 - ➔ [Произошло замятие бумаги, загруженной в кассету \(ниж.\)](#)
- Если произошло замятие бумаги, загруженной в кассету (верх.) / Если произошло замятие бумаги во время двусторонней печати / Если произошло замятие бумаги при втягивании устройством отпечатанных листов, выполните описанные ниже действия.
 - ➔ [Произошло замятие бумаги, загруженной в кассету \(верх.\) / Произошло замятие бумаги во время двусторонней печати / Произошло замятие бумаги при втягивании устройством отпечатанных листов](#)
- Ниже описаны случаи, отличные от описанных выше.
 - ➔ [В других случаях](#)

Внимание!

- Если отпечатанные листы скапливаются в отверстии для выхода бумаги, устройство может втягивать их, и бумага может заминаться внутри устройства. Извлеките отпечатанные листы из лотка приема бумаги, прежде чем скопится 50 листов.

[Наверх ▲](#)

U349

Бумага замята в отверстии для выхода бумаги

Если происходит замятие бумаги в отверстии для выхода бумаги, удалите бумагу, выполнив следующие действия.

1. Аккуратно извлеките бумагу.

Удерживая бумагу руками, медленно вытяните ее, чтобы не порвать.



Примечание.

- Если не удается вытащить бумагу из устройства, выключите и снова включите его. Возможно, бумага будет выведена автоматически.
- Если бумага рвется и не удастся извлечь замятую бумагу из отверстия для выхода бумаги, извлеките бумагу из устройства.
➔ [Бумага застряла внутри устройства](#)

2. Загрузите новую бумагу и легко коснитесь кнопки ОК на сенсорном экране.

При выключении устройства в шаге 1 задания, поставленные в очередь на печать, будут отменены. При необходимости повторите печать.

Примечание.

- При повторной загрузке бумаги убедитесь, что используется подходящая для печати бумага и она правильно загружена.
➔ [Загрузка бумаги](#)
- Использование бумаги формата А5 не рекомендуется для печати документов, содержащих фотографии и рисунки; в противном случае бумага может сворачиваться и заминаться при печати.

Если бумагу не удастся извлечь, бумага застряла в устройстве или в случае повторного замятия бумаги после ее извлечения обратитесь в сервис-центр.

[Наверх ▲](#)

U156

Бумага застряла внутри устройства

Удалите бумагу, выполнив следующие действия.

1. Выключите устройство и отсоедините устройство от электросети.
2. Поднимите и полностью откройте панель управления.



Внимание!

- Не прикасайтесь к прозрачной пленке (A) и к белой ленте (B).

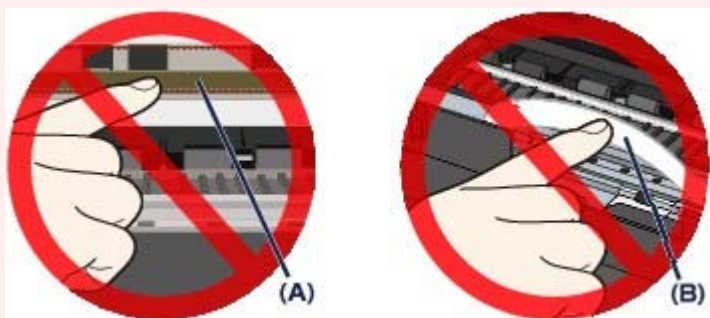

Если из-за соприкосновения с руками или бумагой эти компоненты будут загрязнены или поцарапаны, устройство может быть повреждено.

3. Убедитесь, что под держателем печатающей головки нет замятой бумаги.

Если под держателем печатающей головки есть замятая бумага, переместите держатель печатающей головки в правый или левый край, чтобы было легче извлечь бумагу.

При перемещении держателя печатающей головки удерживайте его за верхнюю часть и медленно перемещайте держатель печатающей головки к правому или левому краю.



4. Возьмите застрявшую бумагу руками.



Если бумага скручена, извлеките ее.



5. Медленно потянув за бумагу, чтобы не порвать, тащите ее наискосок по диагонали.

Медленно тяните, удерживая бумагу под углом около 45 градусов.



6. Убедитесь, что удалена вся застрявшая бумага.

Если бумага порвалась, то часть ее может остаться в устройстве. Выполните проверку по следующим пунктам и извлеките остатки бумаги.

- Остались ли клочки бумаги под держателем печатающей головки?
- Остались ли небольшие клочки бумаги внутри устройства?
- Остались ли клочки бумаги в правой или левой части (С) устройства?

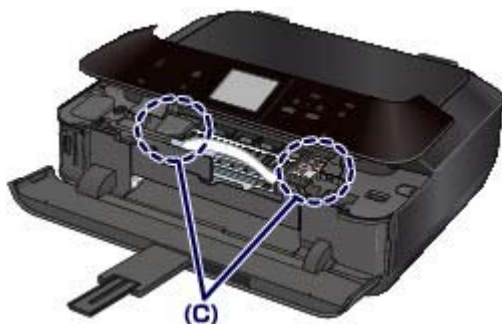

7. Медленно закройте панель управления, затем перезагрузите бумагу.

Все находящиеся в очереди задания на печать отменяются. При необходимости повторите печать.

Примечание.

- При повторной загрузке бумаги убедитесь, что используется подходящая для печати бумага и она правильно загружена. Если при продолжении печати после удаления

застрявшей бумаги на экране компьютера отображается сообщение о замятии бумаги, возможно, в устройстве остался клочок бумаги. В этом случае убедитесь, что в устройстве не осталось клочков бумаги.

Если бумагу не удастся извлечь, бумага застряла в устройстве или в случае повторного замятия бумаги после ее извлечения обратитесь в сервис-центр.

[Наверх ▲](#)

U094

Произошло замятие бумаги, загруженной в кассету (ниж.)

Удалите бумагу, выполнив следующие действия.

1. Снимите заднюю крышку.

Снимите заднюю крышку.

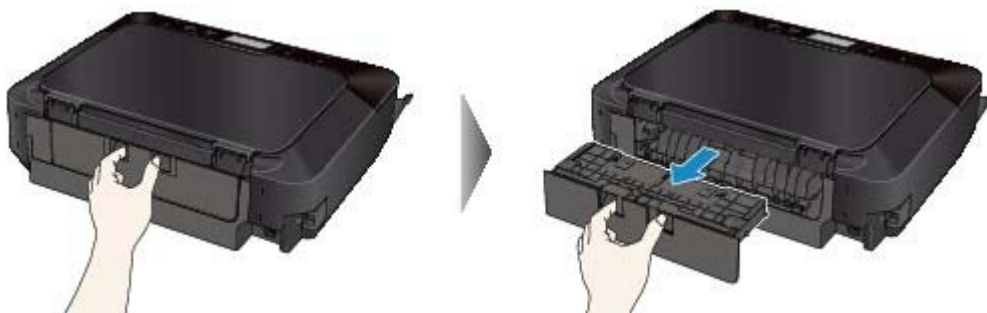

2. Аккуратно извлеките бумагу.



Примечание.

- Не прикасайтесь к внутренним компонентам устройства.
- Если не удастся извлечь бумагу, откройте лоток приема бумаги.

3. Присоедините заднюю крышку.

Присоедините заднюю крышку к задней части устройства.



Если в шаге 2 извлечь бумагу не удалось, выполните описанные ниже действия.

4. Отсоедините нижнюю и верхнюю кассеты.

5. Аккуратно извлеките бумагу.



6. Если бумага загружена в кассету неправильно, извлеките бумагу, а затем выровняйте края листов и повторно загрузите их в кассету.

 **Примечание.**

- При повторной загрузке бумаги убедитесь, что используется подходящая для печати бумага и она правильно загружена.

[➔ Загрузка бумаги](#)

7. Установите кассеты в устройство, затем легко коснитесь кнопки ОК на сенсорном экране.

Если бумагу не удастся извлечь, бумага застряла в устройстве или в случае повторного замятия бумаги после ее извлечения обратитесь в сервис-центр.

[Наверх ▲](#)

U095

Произошло замятие бумаги, загруженной в кассету (верх.) / Произошло замятие бумаги во время двусторонней печати / Произошло замятие бумаги при втягивании устройством отпечатанных листов

Внимание!

- Если отпечатанные листы скапливаются в отверстии для выхода бумаги, устройство может втягивать их, и бумага может заминаться внутри устройства. Извлеките отпечатанные листы из лотка приема бумаги, прежде чем скопится 50 листов.

Удалите бумагу, выполнив следующие действия.

1. Снимите заднюю крышку.

Снимите заднюю крышку.

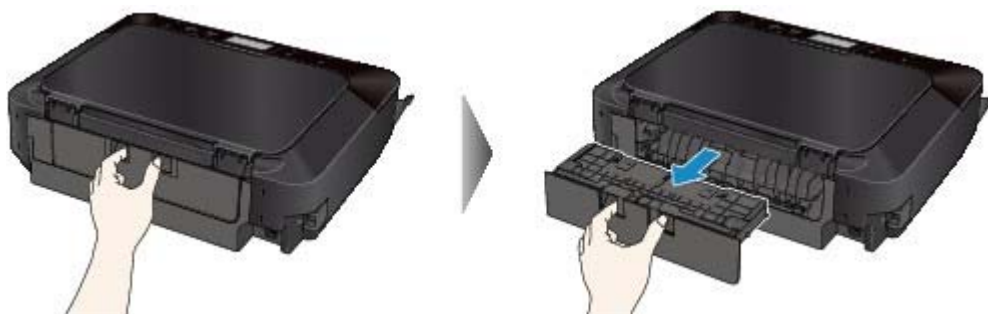

2. Снимите крышку модуля подачи.

Поднимите крышку модуля подачи, а затем снимите ее.

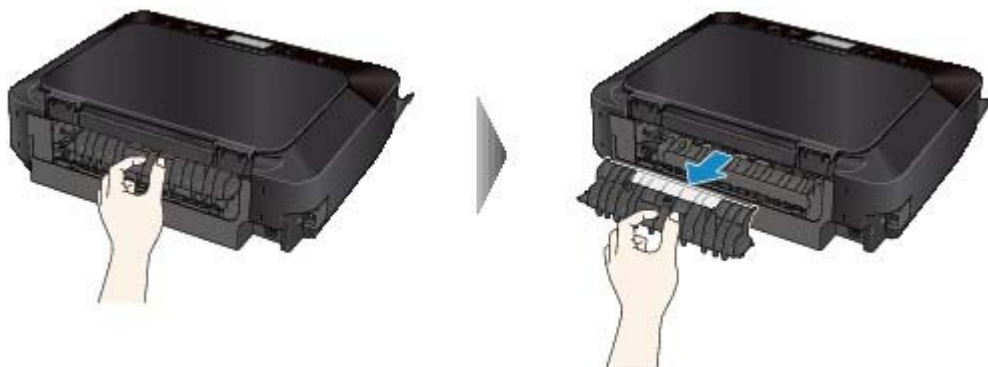

3. Аккуратно извлеките бумагу.



Примечание.

- Не прикасайтесь к внутренним компонентам устройства.
- Если не удастся извлечь бумагу, откройте лоток приема бумаги.

4. Присоедините крышку модуля подачи.

Присоедините крышку модуля подачи к задней части устройства.

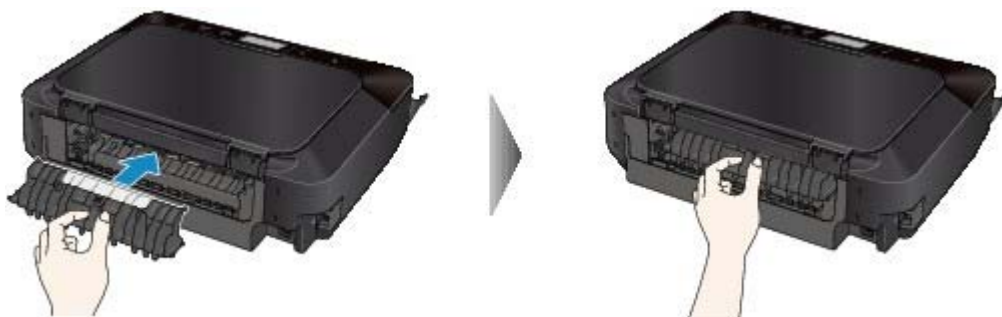

5. Присоедините заднюю крышку.

Присоедините заднюю крышку к задней части устройства.



Если в шаге 2 извлечь бумагу не удалось, выполните описанные ниже действия.

6. Отсоедините нижнюю и верхнюю кассеты.

7. Аккуратно извлеките бумагу.



8. Если бумага загружена в кассету неправильно, извлеките бумагу, а затем выровняйте края листов и повторно загрузите их в кассету.

Примечание.

- При повторной загрузке бумаги убедитесь, что используется подходящая для печати бумага и она правильно загружена.

➔ [Загрузка бумаги](#)

9. Установите кассеты в устройство, затем легко коснитесь кнопки ОК на сенсорном экране.

Если бумагу не удастся извлечь, бумага застряла в устройстве или в случае повторного замятия бумаги после ее извлечения обратитесь в сервис-центр.

U353

В других случаях

Убедитесь в следующем:

- **Проверка 1. Нет ли посторонних предметов рядом с отверстием для выхода бумаги?**
- **Проверка 2. Правильно ли присоединены крышка модуля подачи и задняя крышка?**

Информацию о расположении задней крышки см. в разделе [Вид сзади](#).

- **Проверка 3. Бумага не скручена.**

➡ Проверка 3. Распрямив бумагу, загрузите ее.

[Наверх](#) ▲

D010

Не удается выполнить печать этикетки диска

- ➔ Печать этикетки диска не начинается
- ➔ Лоток для диска подается неправильно
- ➔ Сбой механизма подачи лотка для диска

Печать этикетки диска не начинается

- **Проверка 1. Установлен ли лоток для диска надлежащим образом?**

Чтобы устранить ошибку, откройте внутреннюю крышку (крышку лотка для диска), правильно установите лоток для диска и легко коснитесь кнопки ОК на сенсорном экране.

Используйте лоток для диска, входящий в комплект поставки данного устройства (символом «J» сверху).

Дополнительную информацию по установке лотка для диска см. в разделе [Установка диска, допускающего печать](#).

- **Проверка 2. Установлен ли диск, допускающий печать, в лоток для диска?**

Чтобы устранить ошибку, правильно вставьте допускающий печать диск в лоток для диска и легко коснитесь кнопки ОК на сенсорном экране.

Используйте лоток для диска, входящий в комплект поставки данного устройства (символом «J» сверху).

Дополнительную информацию по установке лотка для диска см. в разделе [Установка диска, допускающего печать](#).

- **Проверка 3. Если печать этикетки диска прерывается, не завершившись, повторите попытку.**

По истечении определенного периода времени после начала печати этикетки диска устройство останавливает инициализацию.

Если легко коснуться кнопки ОК на сенсорном экране, устройство возобновляет инициализацию.

Повторите попытку в соответствии с инструкциями на экране.

Лоток для диска подается неправильно

- **Проверка 1. Установлен ли лоток для диска надлежащим образом?**

Чтобы устранить ошибку, откройте внутреннюю крышку, правильно установите лоток для диска, затем легко коснитесь кнопки ОК на сенсорном экране.

Используйте только лоток для диска, входящий в комплект поставки данного устройства (символом «J» сверху).

Дополнительную информацию по установке лотка для диска см. в разделе [Установка диска, допускающего печать](#).

- **Проверка 2. Возможно, установлен нераспознаваемый диск, допускающий печать.**

Canon рекомендует использовать диски, допускающие печать и прошедшие специальную обработку для печати на струйном принтере.

Сбой механизма подачи лотка для диска

Осторожно выдвиньте лоток для диска.

Если не удастся выдвинуть лоток для диска, выключите устройство и снова включите устройство. Лоток для диска выдвинется автоматически.

Когда лоток для диска выдвинут, снова установите лоток для диска (символом «J» кверху) и повторите печать. Правильно установите пригодный для печати диск согласно инструкциям раздела [Установка диска, допускающего печать](#).

Если устранить замятие в лотке для диска не удалось, проверьте, не испорчен ли диск, допускающий печать.

➡ Лоток для диска подается неправильно

[Наверх ▲](#)

U332

Не удается правильно выполнить печать при автоматической двухсторонней печати

• Проверка 1. Включена ли автоматическая двухсторонняя печать?

Убедитесь, что на вкладке Страница (Page Setup) в окне настройки драйвера принтера установлены флажки Двухсторонняя печать (Duplex Printing) и Автоматически (Automatic).

➡ Двухсторонняя печать

• Проверка 2. Убедитесь, что размер используемой бумаги подходит для автоматической двухсторонней печати.

В режиме автоматической двухсторонней печати поддерживаются размеры A4, Letter, A5 и B5. Загрузите бумагу подходящего формата и легко коснитесь кнопки ОК на сенсорном экране.

• Проверка 3. Убедитесь, что указан правильный размер бумаги.

Убедитесь, что значение параметра размера бумаги соответствует формату бумаги, который допускает автоматическую двухстороннюю печать.

Сначала проверьте значение параметра размера бумаги в приложении, используемом для печати.

Затем проверьте значение параметра Размер стр. (Page Size) на вкладке Страница (Page Setup) окна настройки драйвера принтера.



Примечание.

- В зависимости от версии приложения двухсторонняя печать может не поддерживаться.

• Проверка 4. Убедитесь, что указан правильный тип носителя.

Убедитесь, что значение параметра типа носителя соответствует формату бумаги, который допускает автоматическую двухстороннюю печать.

Убедитесь, что тип загруженной бумаги подходит для автоматической двухсторонней печати на вкладке Главная (Main) окна настройки драйвера принтера.



Примечание.

- Чтобы переключиться в режим двухсторонней печати вручную, сделайте следующее. Откройте окно настройки драйвера принтера, снимите флажок Автоматически (Automatic) на вкладке Страница (Page Setup) и повторите попытку печати. При выполнении двухсторонней печати вручную обратитесь к следующему.
 - При печати трех и более страниц документа в режиме двухсторонней печати вручную сначала печатается одна сторона всех страниц. Переверните бумагу и повторно загрузите ее в устройство. Печать будет выполняться на обратной стороне всех листов. Будьте осторожны, не измените порядок расположения листов в стопке.
 - Порядок действий по повторной загрузке бумаги при двухсторонней печати зависит от стороны для переплета и ориентации печати. Следуйте инструкциям на экране.

Наверх ▲

U322

Копирование/Печать прерывается, не завершившись

- **Проверка 1. Внутренняя крышка (крышка лотка для диска) открыта во время печати на бумаге?**

Закройте внутреннюю крышку, затем легко коснитесь кнопки ОК на сенсорном экране.

- **Проверка 2. Бумага загружена?**

Убедитесь, что бумага загружена.

Если в устройстве закончилась бумага, загрузите ее.

- **Проверка 3. Выполняется печать документов с большим количеством фотографий или изображений?**

При печати большого объема данных (например, фотографий или рисунков) на их обработку устройством и компьютером требуется определенное время, и может показаться, что устройство простаивает.

Кроме того, при непрерывной печати на обычной бумаге с большим расходом чернил устройство может время от времени останавливаться. В обоих случаях следует дождаться возобновления печати.



Примечание.

- Если выполняется печать документа с большой областью печати или распечатка большого количества копий, печать может остановиться, чтобы дать высохнуть чернилам.

- **Проверка 4. Устройство постоянно печатает в течение длительного времени?**

Если устройство непрерывно выполняет печать в течение длительного времени, печатающая головка или другие компоненты, расположенные рядом с ней, могут перегреться. Устройство может временно остановить печать в целях защиты печатающей головки и через некоторое время возобновить работу.

В этом случае подождите некоторое время, не выполняя никаких операций. Если печать не возобновляется, прервите задание печати в удобное время и выключите устройство по крайней мере на 15 минут.



Осторожно!

- Печатающая головка и область вокруг нее внутри устройства может сильно нагреться. Не прикасайтесь к печатающей головке и расположенным рядом с ней деталям.

Наверх ▲

[Главная](#) > [Устранение неполадок](#) > [Проблемы с качеством печати](#)

Проблемы с качеством печати

- Неудовлетворительные результаты печати
- Чернила не подаются

[Наверх ▲](#)

U310

Неудовлетворительные результаты печати

В случае неудовлетворительных результатов печати (белые линии, несовмещение линий, неравномерные цвета) в первую очередь проверьте настройки бумаги и качества печати.

• Проверка 1. Соответствуют ли параметры размера страницы и типа носителя размеру и типу загруженной бумаги?

Если эти параметры заданы неправильно, получить требуемый результат печати невозможно.

При печати фотографии или изображения неправильно установленное значение типа бумаги может привести к потере качества цветопередачи.

Кроме того, при печати с неправильно заданным типом бумаги поверхность печати может быть поцарапана.

В режиме печати без полей в зависимости от сочетания заданного типа бумаги и загруженной бумаги цвета могут передаваться неравномерно.

Метод подтверждения параметров бумаги и качества печати зависит от режима работы устройства и выполняемых операций.

Копирование при помощи устройства	Подтвердите, используя панель управления на устройстве. ➔ Настраиваемые параметры
Копирование фотографии с помощью устройства	Подтвердите, используя панель управления на устройстве. ➔ Копирование фотографий
Печать с карты памяти с помощью устройства	Подтвердите, используя панель управления на устройстве. ➔ Настраиваемые параметры
Печать фотографий из фотоальбома в Интернете с помощью устройства	Подтвердите, используя панель управления на устройстве. ➔ Печать фотографий из фотоальбома в Интернете
Печать с PictBridge-совместимого устройства	Подтвердите печать при помощи PictBridge-совместимого устройства. ➔ Печать фотографий непосредственно с PictBridge-совместимого устройства ➔ О параметрах печати PictBridge Подтвердите, используя панель управления на устройстве. ➔ Параметры печати PictBridge
Печать с компьютера	Подтвердите, используя драйвер принтера. ➔ Печать с применением простой настройки

• Проверка 2. Убедитесь, что выбрано соответствующее качество печати в соответствии с таблицей проверки 1.

Выберите вариант качества изображения, подходящий для печати данного изображения на данной бумаге. Если на отпечатке заметны размывание изображения или неравномерная цветопередача, задайте более высокое качество изображения и повторите печать.

Примечание.

- При печати с PictBridge-совместимого устройства задайте параметр качества печати с помощью панели управления устройства.
Эту настройку невозможно выполнить с PictBridge-совместимого устройства.

• Проверка 3. Если неполадка не устранена, у нее могут быть другие

причины.

См. также следующие разделы:

- ➔ Не удастся напечатать задание до конца
- ➔ Часть страницы не печатается
- ➔ Печать не начинается/Нечеткая печать/Неверные цвета/Белые полосы
- ➔ Линии не выровнены
- ➔ Линия не печатается или печатается частично
- ➔ Изображение не печатается или печатается частично
- ➔ Бумага после печати сворачивается или на ней появляются чернильные пятна
- ➔ Бумага испачкана/Отпечатанная поверхность поцарапана
- ➔ Обратная сторона бумаги испачкана
- ➔ Вертикальные линии печатаются на боковых частях распечатки
- ➔ Цвета передаются неравномерно

[Наверх ▲](#)

U311

Не удается напечатать задание до конца

- **Проверка 1. Выберите настройку, не допускающую сжатия данных**

печати.

Если выбрать настройку, не допускающую сжатия данных печати, с используемым приложением, результат печати может улучшиться.

Щелкните Параметры печати (Print Options) на вкладке Страница (Page Setup) драйвера принтера. Установите флажок Не разрешать прикладной программе сжатие данных печати (Do not allow application software to compress print data), затем нажмите кнопку ОК.

* После завершения печати снимите флажок.

- **Проверка 2. Объем данных для печати слишком большой?**

Щелкните Параметры печати (Print Options) на вкладке Страница (Page Setup) драйвера принтера. Затем установите для параметра Предотвращение потери данных для печати (Prevention of Print Data Loss) в открывшемся диалоговом окне значение Вкл. (On).

- **Проверка 3. Достаточно ли места на жестком диске компьютера?**

Удалите ненужные файлы, чтобы освободить дисковое пространство.

[Наверх ▲](#)

U312

Часть страницы не печатается

- **Проверка. При автоматической двухсторонней печати причины**

данной проблемы могут быть следующими.

При выполнении автоматической двухсторонней печати область печати в верхней части страницы на 2 мм / 0,08 дюйма уже обычной.

Поэтому нижняя часть страницы может не распечататься. Во избежание этого установите в драйвере принтера параметр печати с уменьшением.



Внимание!

- Использование уменьшенного размера в некоторых случаях может повлиять на макет документа.
Если прикладная программа предусматривает функцию печати с увеличением/уменьшением, примените параметр печати, указанный в программе.

1. Откройте окно настройки драйвера принтера.

➔ [Как открыть окно настройки драйвера принтера](#)



Нажмите здесь: [драйвер принтера](#)

* Прежде чем открыть окно настройки драйвера принтера, закройте работающее приложение.

2. Установите флажок Двухсторонняя печать (Duplex Printing) на вкладке Страница (Page Setup).

3. Щелкните пункт Настройка области печати... (Print Area Setup...), а затем выберите параметр Печатать с уменьшением (Use reduced printing).

[Наверх ▲](#)

Главная > Устранение неполадок > Проблемы с качеством печати > Неудовлетворительные результаты печати > Печать не начинается/Нечеткая печать/Неверные цвета/Белые полосы

U313

Печать не начинается/Нечеткая печать/Неверные цвета/ Белые полосы

❖ Печать не начинается



❖ Нечеткая печать

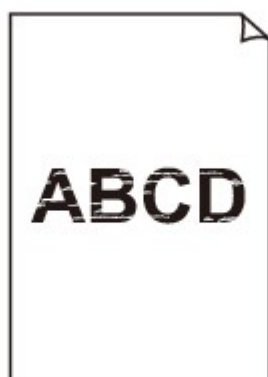

❖ Неверные цвета



❖ Белые полосы

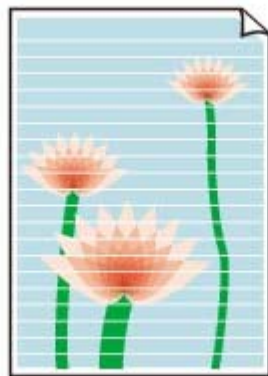

- **Проверка 1. Вы проверили параметры бумаги и качества печати?**

➔ Неудовлетворительные результаты печати

- **Проверка 2. Проверьте состояние чернил. Если в чернильном контейнере закончились чернила, замените его.**

➔ Замена картриджа FINE

- **Проверка 3. Оранжевая лента или защитная пленка не удалены?**

Убедитесь, что защитная пленка полностью удалена и вентиляционное отверстие Y-образной формы открыто, как показано на рисунке (A).

Если оранжевая лента не удалена, как на иллюстрации (B), потяните за ленту и удалите ее.

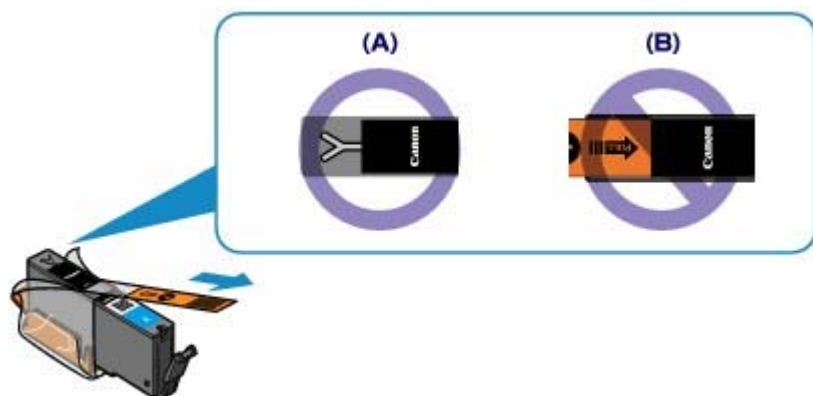

- **Проверка 4. Напечатайте образец для проверки сопел и выполните необходимые меры обслуживания, такие как очистка печатающей головки.**

Чтобы проверить, правильно ли выполняется подача чернил из сопел печатающей головки, напечатайте образец для проверки сопел.

В разделе [Если печать стала бледной или цвета печатаются некорректно](#) изложены процедуры печати образца для проверки сопел, очистки печатающей головки и глубокой очистки печатающей головки.

- Если образец для проверки сопел печатается неправильно:
Проверьте, не пуст ли какой-либо из чернильных контейнеров для цветных чернил. Если образец для проверки сопел печатается неправильно и чернил достаточно, выполните очистку печатающей головки и повторно напечатайте данный образец.
- Если проблема не устранена после двукратной очистки печатающей головки:
Выполните глубокую очистку печатающей головки.
Если после глубокой очистки печатающей головки неполадка не устранена, выключите устройство и повторите глубокую очистку печатающей головки через 24 часа.
- Если неполадка не устранена после двукратной глубокой чистки печатающей головки:
Если ошибка не устранена после глубокой очистки, вероятно, печатающая головка повреждена. Обратитесь в сервисный центр.

- **Проверка 5. При использовании бумаги, у которой для печати**

предназначена только одна поверхность, убедитесь, что бумага загружена стороной для печати вверх/вниз.

Загружайте бумагу стороной для печати вниз.

Подробные сведения о стороне для печати см. в руководстве, входящем в комплект поставки бумаги.

- **При копировании см. также следующие разделы:**

- **Проверка 6. Загрязнено ли стекло рабочей поверхности?**

Очистите стекло рабочей поверхности.

➡ [Чистка стекла рабочей поверхности и крышки сканера](#)

- **Проверка 7. Убедитесь, что оригинал документа правильно загружен на стекло рабочей поверхности.**

➡ [Загрузка оригиналов](#)

- **Проверка 8. Расположен ли оригинал на стекле рабочей поверхности, предназначенной для копирования, вниз?**

- **Проверка 9. Вы копировали отпечаток, выполненный данным устройством?**

Если в качестве оригинала используется распечатка с этого устройства, качество печати может снизиться. Это зависит от состояния оригинала.

Выполните печать непосредственно с устройства или повторите печать с компьютера.

[Наверх ▲](#)

U315

Линии не выровнены



- **Проверка 1. Вы проверили параметры бумаги и качества печати?**

➔ Неудовлетворительные результаты печати

- **Проверка 2. Выполните выравнивание печатающих головок.**

При печати прямых линий со смещением или при неудовлетворительных результатах печати необходимо отрегулировать положение печатающей головки.

➔ Выравнивание печатающей головки



Примечание.

- Если путем выравнивания печатающих головок проблему устранить не удалось, обратитесь к разделу [Выравнивание печатающих головок вручную](#), чтобы выполнить выравнивание печатающих головок вручную.

- **Проверка 3. Задайте более высокое качество печати и повторите печать.**

Результаты печати можно улучшить с помощью повышения качества печати на панели управления устройства или в драйвере принтера.

Наверх ▲

Главная > Устранение неполадок > Проблемы с качеством печати > Неудовлетворительные результаты печати > Линия не печатается или печатается частично

U152

Линия не печатается или печатается частично

- **Проверка 1. Выполняется ли печать с функцией разметки**

страницы или полей переплета?

Если используются функции разметки страницы или полей переплета, тонкие линии могут не отображаться в печати. Попробуйте сделать линии в документе более толстыми.

- **Проверка 2. Объем данных для печати слишком большой?**

Щелкните Параметры печати (Print Options) на вкладке Страница (Page Setup) драйвера принтера. Затем установите для параметра Предотвращение потери данных для печати (Prevention of Print Data Loss) в открывшемся диалоговом окне значение Вкл. (On).

[Наверх ▲](#)

U096

Изображение не печатается или печатается частично

- **Проверка 1. Выберите настройку, не допускающую сжатия данных**

печати.

Если выбрать настройку, не допускающую сжатия данных печати, с используемым приложением, результат печати может улучшиться.

Щелкните Параметры печати (Print Options) на вкладке Страница (Page Setup) драйвера принтера. Установите флажок Не разрешать прикладной программе сжатие данных печати (Do not allow application software to compress print data), затем нажмите кнопку ОК.

* После завершения печати снимите флажок.

- **Проверка 2. Объем данных для печати слишком большой?**

Щелкните Параметры печати (Print Options) на вкладке Страница (Page Setup) драйвера принтера. Затем установите для параметра Предотвращение потери данных для печати (Prevention of Print Data Loss) в открывшемся диалоговом окне значение Вкл. (On).

[Наверх ▲](#)

U316

Бумага после печати сворачивается или на ней появляются чернильные пятна

❖ После печати на бумаге появляются чернильные пятна



❖ После печати бумага сворачивается



- **Проверка 1. Вы проверили параметры бумаги и качества печати?**

➔ Неудовлетворительные результаты печати

- **Проверка 2. Если установлено высокое значение параметра интенсивности, уменьшите его в драйвере принтера и повторите попытку печати.**

При печати изображения на обычной бумаге с высокой интенсивностью бумага может впитать слишком много чернил и стать волнистой, что приведет к ее истиранию.

- При печати с компьютера
Можно проверить интенсивность с помощью драйвера принтера.

➔ Настройка интенсивности

- При копировании

➔ Настраиваемые параметры

- **Проверка 3. Используется ли фотобумага для печати высококачественных фотографий?**

При печати фотографий и изображений с высокой цветонасыщенностью рекомендуется использовать бумагу Фотобумага для печати Plus Glossy II или другую специализированную бумагу производства компании Canon.

➔ Подходящие типы носителей

Наверх ▲

U317

Бумага испачкана/Отпечатанная поверхность поцарапана

❖ Бумага испачкана

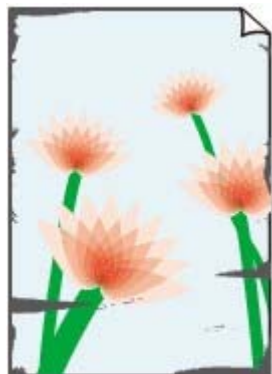

Углы бумаги пачкаются



Отпечатанная поверхность испачкана

❖ Отпечатанная поверхность поцарапана

- **Проверка 1. Вы проверили параметры бумаги и качества печати?**

➔ Неудовлетворительные результаты печати

- **Проверка 2. Подходит ли тип бумаги для печати? Проверьте следующее:**

следующее:

- Проверьте, используется ли бумага, соответствующая типу печати.
 - ➔ Подходящие типы носителей
- При печати без полей убедитесь, что используется подходящая для этого бумага. В режиме печати без полей на неподходящей бумаге качество печати на верхних и нижних краях бумаги может быть хуже.
 - ➔ Область печати

- **Проверка 3. Распрямив бумагу, загрузите ее.**

При использовании бумаги Photo Paper Plus Semi-gloss, даже если лист скручен, загружайте по одному листу в том виде, в каком он есть. Если раскатать эту бумагу с целью выпрямления, это может привести к появлению трещин на поверхности бумаги и ухудшить качество печати.

Рекомендуем убирать неиспользуемую бумагу в упаковку и держать ее на ровной поверхности.

- **Для обычной бумаги**

Поверните бумагу и уложите ее в принтер другой стороной.

- **Для другой бумаги**

Если скручивание на углах бумаги превышает 3 мм или 0,1 дюйма (A) в высоту, бумага может пачкаться или неправильно подаваться. В таких случаях для исправления скручивания следуйте приведенным ниже инструкциям.



1. Сверните бумагу в направлении, противоположном направлению скручивания, как показано ниже.



2. Убедитесь, что бумага не скручена.

При печати на бумаге с ликвидированным скручиванием рекомендуется подавать по одному листу.

Примечание.

- В зависимости от типа носителя бумага может пачкаться или неправильно подаваться, даже если она не скручивается внутрь. В таком случае перед печатью следуйте приведенным ниже инструкциям, чтобы скрутить углы бумаги наружу на 3 мм или 0,1 дюйма (B) в высоту. Это может улучшить результаты печати.

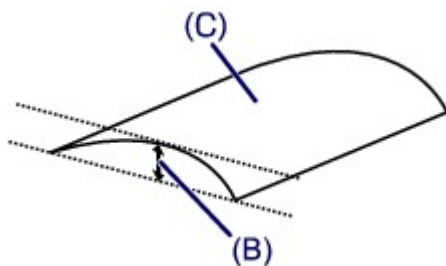

(C) Лицевая сторона

Если бумага скручивается наружу, рекомендуется печатать по одному листу.

• Проверка 4. Настройте параметр для предотвращения потертости бумаги.

Настройка параметра предотвращения потертости бумаги увеличит зазор между печатающей головкой и загруженной бумагой. Если на печатной поверхности наблюдаются потертости даже при соответствии установленного типа носителя загруженной бумаге, установите устройство в режим предотвращения потертости бумаги с помощью панели управления или компьютера.

Скорость печати может снижаться при выборе параметра предотвращения потертости бумаги.

* По завершении печати повторно настройте параметр предотвращения потертости бумаги. В противном случае эта настройка будет действовать для всех последующих заданий на печать.

• Установка с помощью панели управления

Коснитесь кнопки НАЧАЛО (HOME), выберите Настройка (Setup), Параметры устройства (Device settings) и Параметры печати (Print settings) в данном порядке, затем установите для параметра Предотвращ. потерт. бумаги (Prevent paper abrasion) значение ВКЛ (ON).

➡ [Изменение параметров устройства с помощью панели управления](#)

• Установка с помощью компьютера

Откройте окно настройки драйвера принтера и в меню Специальные параметры (Custom Settings) на вкладке Обслуживание (Maintenance) установите флажок Предотвращение потертости бумаги (Prevent paper abrasion), а затем щелкните ОК.

Сведения об открытии окна настройки драйвера принтера см. в разделе [Как открыть окно настройки драйвера принтера](#).

• Проверка 5. Если установлено высокое значение параметра интенсивности, уменьшите его в драйвере принтера и повторите попытку печати.

При печати изображения на обычной бумаге с высокой интенсивностью бумага может впитать слишком много чернил и стать волнистой, что приведет к ее истиранию.

- При печати с компьютера

Уменьшите значение параметра интенсивности в драйвере принтера и повторите печать.

1. Откройте окно настройки драйвера принтера.

➔ Как открыть окно настройки драйвера принтера



Нажмите здесь: [драйвер принтера](#)

* Прежде чем открыть окно настройки драйвера принтера, закройте работающее приложение.

2. На вкладке Главная (Main) выберите значение Вручную (Manual) для параметра Цвет/интенсивность (Color/Intensity), а затем нажмите кнопку Задать... (Set...).**3. Перетащите регулятор Интенсивность (Intensity) на вкладке Настройка цветов (Color Adjustment) для выбора интенсивности.**

- При копировании

➔ [Настраиваемые параметры](#)

• Проверка 6. Выполняется ли печать вне рекомендованной**области?**

При печати вне рекомендованной области листа на нижнем краю бумаги могут появиться чернильные пятна.

Измените настройки размера источника в соответствующей программе.

➔ [Область печати](#)

• Проверка 7. Загрязнено ли стекло рабочей поверхности?

Очистите стекло рабочей поверхности.

➔ [Чистка стекла рабочей поверхности и крышки сканера](#)

• Проверка 8. Загрязнена ли внутренняя часть устройства?

При двухсторонней печати внутренние детали устройства могут пачкаться чернилами, в свою очередь пачкая распечатки.

В этом случае почистите внутреннюю часть устройства, выполнив процедуру очистки поддона.

➔ [Чистка внутренних компонентов устройства \(Чистка поддона\)](#)

**Примечание.**

- Для предотвращения загрязнения внутренних компонентов устройства чернилами задайте правильный размер бумаги.

• Проверка 9. Установите более длительное время высыхания**отпечатанной поверхности.**

В этом случае отпечатанная поверхность успевает высохнуть, что предотвращает появление царапин на бумаге и появление на ней пятен чернил.

1. Убедитесь, что устройство включено.**2. Откройте окно настройки драйвера принтера.**

➔ [Как открыть окно настройки драйвера принтера](#)

3. Щелкните вкладку Обслуживание (Maintenance), затем Специальные параметры (Custom Settings).**4. Ползунком Задержка на сушку (Ink Drying Wait Time) установите время ожидания, а затем нажмите кнопку ОК.****5. Проверьте сообщение и щелкните ОК.**

U318

Обратная сторона бумаги испачкана

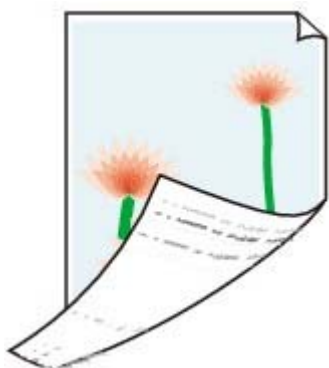

- **Проверка 1. Вы проверили параметры бумаги и качества печати?**

➔ Неудовлетворительные результаты печати

- **Проверка 2. Загрязнен ли подающий ролик?**

Выполните очистку подающего ролика.

➔ Чистка подающих роликов



Примечание.

- Очистка подающего ролика изнашивает его, поэтому делайте это только при необходимости.

- **Проверка 3. В этом случае почистите внутреннюю часть**

устройства, выполнив процедуру очистки поддона.

➔ Чистка внутренних компонентов устройства (Чистка поддона)



Примечание.

- При печати без полей, двухсторонней печати или при больших объемах печати внутренние детали принтера могут пачкаться чернилами.

Наверх ▲

Главная > Устранение неполадок > Проблемы с качеством печати > Неудовлетворительные результаты печати > Вертикальные линии печатаются на боковых частях распечатки

U319

Вертикальные линии печатаются на боковых частях распечатки



• Проверка. Правильный ли размер загруженной бумаги?

На полях могут быть напечатаны вертикальные линии, если размер загруженной бумаги больше указанного размера.

Правильно задайте размер бумаги в соответствии с загруженной бумагой.

➔ Неудовлетворительные результаты печати

Примечание.

- Направление образца вертикальной линии зависит от графических данных или настройки печати.
- Данное устройство при необходимости выполняет автоматическую очистку, чтобы отпечатки были чистыми. Небольшое количество чернил выделяется для очистки. Хотя чернила обычно выделяются на абсорбер для чернил, они могут попасть на бумагу, если ее размер больше указанного размера.

Наверх ▲

U320

Цвета передаются неравномерно

❖ Цвета передаются неравномерно



❖ Цвета образуют полосы



- **Проверка 1. Вы проверили параметры бумаги и качества печати?**

➔ Неудовлетворительные результаты печати

- **Проверка 2. Напечатайте образец для проверки сопел и выполните необходимые меры обслуживания, такие как очистка печатающей головки.**

Чтобы проверить, правильно ли выполняется подача чернил из сопел печатающей головки, напечатайте образец для проверки сопел.

В разделе [Если печать стала бледной или цвета печатаются некорректно](#) изложены процедуры печати образца для проверки сопел, очистки печатающей головки и глубокой очистки печатающей головки.

- Если образец для проверки сопел печатается неправильно:
Проверьте, не пуст ли какой-либо из чернильных контейнеров для цветных чернил. Если образец для проверки сопел печатается неправильно и чернил достаточно, выполните очистку печатающей головки и повторно напечатайте данный образец.
- Если проблема не устранена после двукратной очистки печатающей головки:
Выполните глубокую очистку печатающей головки.
Если после глубокой очистки печатающей головки неполадка не устранена, выключите устройство и повторите глубокую очистку печатающей головки через 24 часа.
- Если неполадка не устранена после двукратной глубокой чистки печатающей головки:

Если ошибка не устранена после глубокой очистки, вероятно, печатающая головка повреждена. Обратитесь в сервисный центр.

- **Проверка 3. Выполните выравнивание печатающих головок.**

➔ [Выравнивание печатающей головки](#)



Примечание.

- Если путем выравнивания печатающих головок проблему устранить не удалось, обратитесь к разделу [Выравнивание печатающих головок вручную](#), чтобы выполнить выравнивание печатающих головок вручную.

[Наверх ▲](#)

U323

Чернила не подаются

• Проверка 1. Чернила закончились?

Для определения ошибки чернильного контейнера см. раздел [На сенсорном экране отображается сообщение об ошибке](#), затем примите меры в соответствии с условиями возникновения ошибки.

• Проверка 2. Оранжевая лента или защитная пленка не удалены?

Убедитесь, что защитная пленка полностью удалена и вентиляционное отверстие Y-образной формы открыто, как показано на рисунке (A).

Если оранжевая лента не удалена, как на иллюстрации (B), потяните за ленту и удалите ее.

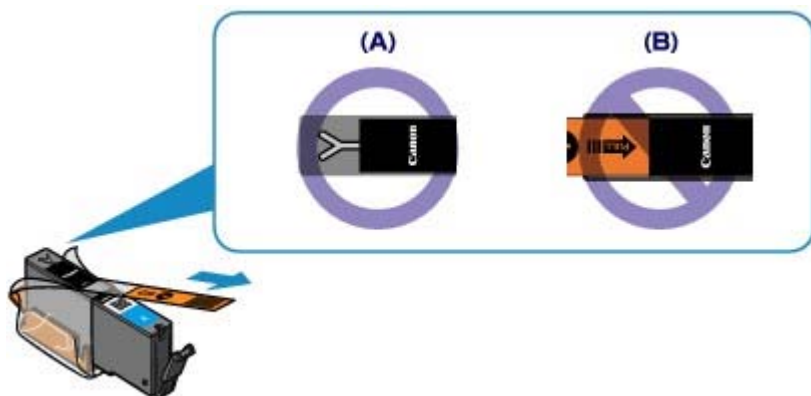

• Проверка 3. Сопла печатающей головки закупорены?

Чтобы проверить, правильно ли выполняется подача чернил из сопел печатающей головки, напечатайте образец для проверки сопел.

В разделе [Если печать стала бледной или цвета печатаются некорректно](#) изложены процедуры печати образца для проверки сопел, очистки печатающей головки и глубокой очистки печатающей головки.

- Если образец для проверки сопел печатается неправильно:
Проверьте, не пуст ли какой-либо из чернильных контейнеров для цветных чернил.
Если образец для проверки сопел печатается неправильно и чернил достаточно, выполните очистку печатающей головки и повторно напечатайте данный образец.
- Если проблема не устранена после двукратной очистки печатающей головки:
Выполните глубокую очистку печатающей головки.
Если после глубокой очистки печатающей головки неполадка не устранена, выключите устройство и повторите глубокую очистку печатающей головки через 24 часа.
- Если неполадка не устранена после двукратной глубокой чистки печатающей головки:
Если ошибка не устранена после глубокой очистки, вероятно, печатающая головка повреждена. Обратитесь в сервисный центр.

[Наверх ▲](#)

[Главная](#) > [Устранение неполадок](#) > [Затруднения со сканированием](#)

Затруднения со сканированием

- [Затруднения со сканированием](#)
- [Неудовлетворительные результаты сканирования](#)
- [Неполадки программного обеспечения](#)

[Наверх ▲](#)

[Главная](#) > [Устранение неполадок](#) > [Затруднения со сканированием](#) > [Затруднения со сканированием](#)

Затруднения со сканированием

- Сканер не работает
- Программа ScanGear (драйвер сканера) не запускается
- Отображается сообщение об ошибке, и окно программы ScanGear (драйвера сканера) не открывается
- Не удается одновременно отсканировать несколько элементов
- Не удается правильное сканирование в режиме автоматического сканирования
- Низкая скорость сканирования
- Появляется сообщение «Недостаточно памяти.»
- Компьютер перестает работать во время сканирования
- Сканер перестал работать после обновления ОС Windows
- Отсканированное изображение не открывается

[Наверх ▲](#)

[Главная](#) > [Устранение неполадок](#) > [Затруднения со сканированием](#) > [Затруднения со сканированием](#) > [Сканер не работает](#)

S600

Сканер не работает

Проверка 1. Убедитесь, что сканер или принтер включен.

Проверка 2. Подключите USB-кабель к другому USB-порту компьютера.

Проверка 3. Если USB-кабель подключен к USB-концентратору, отсоедините его от USB-концентратора и подключите к USB-порту компьютера.

Проверка 4. Перезагрузите компьютер.

[Наверх ▲](#)

Главная > Устранение неполадок > Затруднения со сканированием > Затруднения со сканированием > Программа ScanGear (драйвер сканера) не запускается

S601

Программа ScanGear (драйвер сканера) не запускается

Проверка 1. Убедитесь, что драйверы MP Drivers установлены.

Установите драйверы MP Drivers с помощью Установочного компакт-диска, если они еще не установлены.

Проверка 2. Выберите сканер или принтер в меню приложения.

Внимание!

- Если название сканера или принтера отображается несколько раз, выберите то из них, которое не включает WIA.

Примечание.

- В зависимости от используемого приложения, порядок действий может быть различным.
- При сканировании из приложения, совместимого с WIA, используйте WIA-драйвер.
 - ➔ Сканирование с помощью WIA-драйвера

Проверка 3. Убедитесь, что приложение является TWAIN-совместимым.

Программу ScanGear (драйвер сканера) нельзя открыть из приложений, не поддерживающих TWAIN.

Проверка 4. Отсканируйте и сохраните изображения с помощью программы IJ Scan Utility, а затем настройте открытие файлов в своем приложении.

Приложение, в котором следует отображать отсканированные изображения, можно настроить в меню Параметры приложения (Application Settings) программы IJ Scan Utility.

- ➔ Диалоговое окно «Параметры (Автоматическое сканирование)»
- ➔ Диалоговое окно «Параметры (Сканирование фотографии)»
- ➔ Диалоговое окно «Параметры (Сканирование документа)»
- ➔ Диалоговое окно «Параметры (Настраиваемое сканирование)»
- ➔ Диалоговое окно «Параметры (Сканирование и совмещение)»
- ➔ Диалоговое окно «Параметры (ScanGear)»

Наверх ▲

Главная > Устранение неполадок > Затруднения со сканированием > Затруднения со сканированием > Отображается сообщение об ошибке, и окно программы ScanGear (драйвера сканера) не открывается

S602

Отображается сообщение об ошибке, и окно программы ScanGear (драйвера сканера) не открывается

Проверка 1. Убедитесь, что сканер или принтер включен.

Проверка 2. Выключите устройство, затем повторно подсоедините USB-кабель и шнур питания.

Проверка 3. Подключите USB-кабель к другому USB-порту компьютера.

Проверка 4. Если USB-кабель подключен к USB-концентратору, отсоедините его от USB-концентратора и подключите к USB-порту компьютера.

Проверка 5. Убедитесь, что драйверы MP Drivers установлены.

Установите драйверы MP Drivers с помощью Установочного компакт-диска, если они еще не установлены.

Проверка 6. Выберите сканер или принтер в меню приложения.

Примечание.

- В зависимости от используемого приложения, порядок действий может быть различным.

Проверка 7. Убедитесь, что приложение является TWAIN-совместимым.

Программу ScanGear (драйвер сканера) нельзя открыть из приложений, не поддерживающих TWAIN.

Проверка 8. Закройте программу ScanGear, если она работает с другим приложением.

Наверх ▲

S603

Не удастся одновременно отсканировать несколько исходных документов

Проверка 1. Убедитесь, что исходные документы размещены правильно.

➡ [Размещение исходных документов \(при сканировании с компьютера\)](#)

Проверка 2. Сканирование нескольких изображений может не поддерживаться.

Некоторые приложения не поддерживают сканирование нескольких изображений в один прием. В таком случае отсканируйте каждое изображение отдельно.

[Наверх ▲](#)

Главная > Устранение неполадок > Затруднения со сканированием > Затруднения со сканированием > Не удастся правильно выполнить сканирование с помощью функции автоматического сканирования

S604

Не удастся правильно выполнить сканирование с помощью функции автоматического сканирования

Проверка 1. Убедитесь, что исходные документы размещены правильно.

➡ Размещение исходных документов (при сканировании с компьютера)

Проверка 2. Сканирование нескольких изображений может не поддерживаться.

Некоторые приложения не поддерживают сканирование нескольких изображений в один прием. В таком случае отсканируйте каждое изображение отдельно.

[Наверх ▲](#)

[Главная](#) > [Устранение неполадок](#) > [Затруднения со сканированием](#) > [Затруднения со сканированием](#) > [Низкая скорость сканирования](#)

S605

Низкая скорость сканирования

Проверка 1. Чтобы просмотреть изображение на мониторе, установите разрешение вывода около 150 dpi. Для печати установите разрешение около 300 dpi.

➔ [Разрешение](#)

Проверка 2. Установите для параметров **Коррекция выцветания (Fading Correction)**, **Коррекция зернистости (Grain Correction)** и так далее, значение **Нет (None)**.

➔ [Параметры изображения](#)

Проверка 3. В программе **IJ Scan Utility** снимите флажок **Откорректировать наклон текстового документа (Correct slanted text document)** / **Определять ориентацию текстового документа и поворачивать изображение (Detect the orientation of text document and rotate image)** и выполните сканирование еще раз.

➔ [Диалоговое окно «Параметры \(Сканирование документа\)»](#)

➔ [Диалоговое окно «Параметры \(Настраиваемое сканирование\)»](#)

➔ [Диалоговое окно «Параметры \(Сохранить на компьютер \(документ\)\)»](#)

➔ [Диалоговое окно «Параметры \(Вложить в электронное письмо \(документ\)\)»](#)

[Наверх ▲](#)

[Главная](#) > [Устранение неполадок](#) > [Затруднения со сканированием](#) > [Затруднения со сканированием](#) > [Появляется сообщение «Недостаточно памяти.»](#)

S606

Появляется сообщение «Недостаточно памяти.»

Проверка 1. Закройте другие приложения и повторите попытку.

Проверка 2. Уменьшите разрешение или формат вывода и повторите сканирование.

➡ [Разрешение](#)

[Наверх ▲](#)

[Главная](#) > [Устранение неполадок](#) > [Затруднения со сканированием](#) > [Затруднения со сканированием](#) > [Компьютер перестает работать во время сканирования](#)

S607

Компьютер перестает работать во время сканирования

Проверка 1. Перезагрузите компьютер, уменьшите разрешение вывода в программе ScanGear (драйвер сканера) и повторите сканирование.

➔ [Настройки вывода](#)

Проверка 2. Удалите ненужные файлы, чтобы освободить достаточно пространства на диске и повторите сканирование.

Сообщения об ошибках могут появиться, если на жестком диске недостаточно места для сканирования и сохранения изображения слишком большого размера (например, во время сканирования крупного исходного документа при высоком разрешении).

Проверка 3. В разделе Папка для сохранения временных файлов (Folder to Save Temporary Files) программы IJ Scan Utility укажите папку на диске, где достаточно свободного места.

➔ [Диалоговое окно «Параметры \(Общие параметры\)»](#)

Проверка 4. Возможно, к USB-портам подключено несколько устройств.

Отключите все устройства, кроме сканера или принтера.

[Наверх ▲](#)

S608

Сканер не работает после обновления Windows

Проверка. Отсоедините USB-кабель, затем удалите и заново установите драйверы MP Drivers и программу IJ Scan Utility.

- **Шаг 1. Удалите драйверы MP Drivers.**

Сведения об удалении драйверов MP Drivers см. в разделе «[Удаление ненужных драйверов MP Drivers](#)».

- **Шаг 2. Удалите IJ Scan Utility.**

- **Windows 7 / Windows Vista**

- 1.** В меню Пуск (Start) выберите Панель управления (Control Panel) > Программы (Programs) > Удаление программы (Uninstall a program).
- 2.** Дважды щелкните **Canon IJ Scan Utility**.
- 3.** При появлении запроса подтверждения нажмите кнопку Да (Yes).
- 4.** По завершении удаления нажмите кнопку ОК.
Программа IJ Scan Utility будет удалена.



Примечание.

- В операционной системе Windows 7 или Windows Vista при установке, удалении или запуске программы может отображаться диалоговое окно подтверждения или предупреждения.
Данное диалоговое окно отображается, когда для выполнения задачи необходимы права администратора.
Если выполнен вход в систему с использованием учетной записи администратора, следуйте указаниям на экране.

- **Windows XP:**

- 1.** В меню Пуск (Start) выберите Панель управления (Control Panel) > Установка и удаление программ (Add or Remove Programs).
- 2.** Выберите **Canon IJ Scan Utility** и щелкните Удалить (Remove).
- 3.** При появлении запроса подтверждения нажмите кнопку Да (Yes).
- 4.** По завершении удаления нажмите кнопку ОК.
Программа IJ Scan Utility будет удалена.

- **Шаг 3. Переустановите драйверы MP Drivers и программу IJ Scan Utility.**

Повторно установите MP Drivers и IJ Scan Utility с помощью Установочного компакт-диска.

[Главная](#) > [Устранение неполадок](#) > [Затруднения со сканированием](#) > [Затруднения со сканированием](#) > [Отсканированное изображение не открывается](#)

S609

Отсканированное изображение не открывается

Проверка. Если формат данных не поддерживается приложением, снова отсканируйте изображение и сохраните его в одном из распространенных форматов данных, таких как JPEG.

Подробнее см. в руководстве по работе с приложением. При возникновении вопросов свяжитесь с производителем приложения.

[Наверх ▲](#)

[Главная](#) > [Устранение неполадок](#) > [Затруднения со сканированием](#) > [Неудовлетворительные результаты сканирования](#)

Неудовлетворительные результаты сканирования

- Плохое качество сканирования (изображение, отображаемое на мониторе)
- Белые области вокруг отсканированного изображения
- Не удастся отсканировать изображение в правильном размере
- Не удастся правильно определить положения или размер изображения при сканировании с помощью панели управления
- Элемент установлен правильно, но отсканированное изображение наклонено
- Отсканированное изображение на мониторе компьютера увеличено (уменьшено)

[Наверх ▲](#)

Главная > Устранение неполадок > Затруднения со сканированием > Неудовлетворительные результаты сканирования > Плохое качество сканирования (изображение, отображаемое на мониторе)

S710

Плохое качество сканирования (изображение, отображаемое на мониторе)

Проверка 1. Увеличьте разрешение сканирования, если изображение имеет неровные контуры.

➔ Разрешение

Проверка 2. Установите масштаб отображения 100 %.

Некоторые прикладные программы нечетко отображают изображения при слишком малом масштабе.

Проверка 3. Если появился муар (полоски), примите указанные ниже меры и повторите сканирование.

- Задайте один из перечисленных далее параметров в диалоговом окне Параметры (Сканирование документа) (Settings (Document Scan)) программы IJ Scan Utility, затем щелкните Документ (Document) на главном экране IJ Scan Utility.
 - Для параметра Выберите источник (Select Source) установите значение Журнал (Magazine), а для параметра Режим цветн. (Color Mode) — значение Цветное (Color)
 - Установите флажок Устранить муар (Reduce moire)
 - ➔ Диалоговое окно «Параметры (Сканирование документа)»
- Задайте один из перечисленных далее параметров в диалоговом окне Параметры (Настраиваемое сканирование) (Settings (Custom Scan)) программы IJ Scan Utility, затем щелкните Другое (Custom) на главном экране IJ Scan Utility.
 - Для параметра Выберите источник (Select Source) установите значение Журнал (Magazine), а для параметра Режим цветн. (Color Mode) — значение Цветное (Color)
 - Установите флажок Устранить муар (Reduce moire)
 - ➔ Диалоговое окно «Параметры (Настраиваемое сканирование)»
- Задайте один из перечисленных далее параметров в диалоговом окне Параметры (Сканирование и совмещение) (Settings (Scan and Stitch)) программы IJ Scan Utility, затем щелкните Совмещение (Stitch) на главном экране IJ Scan Utility.
 - Для параметра Выберите источник (Select Source) установите значение Журнал (Magazine), а для параметра Режим цветн. (Color Mode) — значение Цветное (Color)
 - Установите флажок Устранить муар (Reduce moire)
 - ➔ Диалоговое окно «Параметры (Сканирование и совмещение)»
- На вкладке Основной режим (Basic Mode) программы ScanGear (драйвер сканера) выберите Журнал (цветной) (Magazine (Color)) для Выбор источника (Select Source).
 - ➔ Вкладка Основной режим
- На вкладке Расш. режим (Advanced Mode) программы ScanGear задайте для параметра Убрать растр (Descreen) в разделе Параметры изображения (Image Settings) значение ВКЛ. (ON).
 - ➔ Параметры изображения

Примечание.

- Если муар появляется при сканировании фотографий, напечатанных цифровым способом, примите указанные выше меры и повторите сканирование.

Проверка 4. Проверьте качество цветопередачи монитора.

- Windows 7:

В меню Пуск (Start) выберите Панель управления (Control Panel) > Оформление и персонализация (Appearance and Personalization) > Экран (Display) > Настройка разрешения экрана (Adjust screen resolution) > Дополнительные параметры (Advanced settings).

На вкладке Монитор (Monitor) отображаемого диалогового окна установите для параметра Цветовая схема (Colors) значение High Color (16 бит) (High Color (16 bit)) или True Color (32 бита) (True Color (32 bit)).

- **Windows Vista:**

В меню Пуск (Start) выберите Панель управления (Control Panel) > Оформление и персонализация (Appearance and Personalization) > Настройка разрешения экрана (Adjust screen resolution), чтобы открыть диалоговое окно Параметры дисплея (Display Settings), затем установите для параметра Цвета (Colors) значение Среднее (16 бит) (Medium (16 bit)) или Самое высокое (32 бита) (Highest (32 bit)).

- **Windows XP:**

В меню Пуск (Start) выберите Панель управления (Control Panel) > Оформление и темы (Appearance and Themes) > Дисплей (Display), чтобы открыть диалоговое окно Свойства экрана (Display Properties), затем установите для параметра Качество цветопередачи (Color quality) значение Среднее (16 бит) (Medium (16 bit)) или Самое высокое (32 бита) (Highest (32 bit)) на вкладке Параметры (Settings).

Проверка 5. Очистите рабочую поверхность и крышку сканера.

➡ Чистка стекла рабочей поверхности и крышки сканера

Проверка 6. Если состояние документов неудовлетворительное (грязные, темные и т. д.), воспользуйтесь функциями Убрать пыль и царапины (Reduce Dust and Scratches), Коррекция выцветания (Fading Correction), Коррекция зернистости (Grain Correction) и другими параметрами в разделе Параметры изображения (Image Settings) на вкладке Расш. режим (Advanced Mode) программы ScanGear.

➡ Параметры изображения

Проверка 7. Если цветовой тон изображения с однородным цветовым тоном (например небо) отличается от цветового тона в исходном документе, примите приведенные ниже меры и повторите сканирование.

- На вкладке Расш. режим (Advanced Mode) программы ScanGear задайте для параметра Настройка изображения (Image Adjustment) в разделе Параметры изображения (Image Settings) значение Нет (None).

➡ Параметры изображения

- На вкладке Параметры цвета (Color Settings) диалогового окна Настройка (Preferences) программы ScanGear включите функцию Сопоставление цветов (Color Matching).

➡ Вкладка Параметры цвета

Наверх ▲

[Главная](#) > [Устранение неполадок](#) > [Затруднения со сканированием](#) > [Неудовлетворительные результаты сканирования](#) > [Белые области вокруг отсканированного изображения](#)

S711

Белые области вокруг отсканированного изображения

Проверка. Задайте область сканирования.

Щелкните значок  (Автоматическая обрезка) в режиме полного изображения программы ScanGear (драйвера сканера) для автоматического отображения рамки обрезки (области сканирования), соответствующей размеру исходного документа.

Область сканирования можно также задать вручную в режиме эскизов или при наличии белых полей по краям исходного документа (например, на фотографиях) или при необходимости создать собственные рамки обрезки.

➔ [Настройка рамок обрезки](#)

[Наверх ▲](#)

[Главная](#) > [Устранение неполадок](#) > [Затруднения со сканированием](#) > [Неудовлетворительные результаты сканирования](#) > [Не удается отсканировать изображение в правильном размере](#)

S712

Не удается отсканировать изображение в правильном размере

Проверка. Убедитесь, что исходные документы размещены правильно.

➡ [Размещение исходных документов \(при сканировании с компьютера\)](#)

[Наверх ▲](#)

Главная > Устранение неполадок > Затруднения со сканированием > Неудовлетворительные результаты сканирования > Не удается правильно определить положение или размер изображения при сканировании с помощью панели управления

S713

Не удастся правильно определить положение или размер изображения при сканировании с помощью панели управления

Проверка 1. Убедитесь, что исходные документы размещены правильно.

➡ Размещение исходных документов (при сканировании с компьютера)

Проверка 2. Проверьте, соответствуют ли параметры сканируемому исходному документу.

Если не удастся правильно выполнить сканирование с помощью функции автоматического определения типа исходного документа, укажите его тип и размер.

- **При сканировании с панели управления**
 - ➡ Настройка элементов на панели управления устройства
- **При сканировании с помощью IJ Scan Utility**
 - ➡ Сканирование фотографий
 - ➡ Сканирование документов
 - ➡ Сканирование с любимыми настройками

Наверх ▲

Главная > Устранение неполадок > Затруднения со сканированием > Неудовлетворительные результаты сканирования > Исходный документ установлен правильно, но отсканированное изображение наклонено

S714

Исходный документ установлен правильно, но отсканированное изображение наклонено

Проверка. Если для типа исходного документа выбрано значение Документ (Document) или Журнал (Magazine), снимите флажок Откорректировать наклон текстового документа (Correct slanted text document) и повторите попытку сканирования.

- ➡ Диалоговое окно «Параметры (Сканирование документа)»
- ➡ Диалоговое окно «Параметры (Настраиваемое сканирование)»
- ➡ Диалоговое окно «Параметры (Сохранить на компьютер (документ))»
- ➡ Диалоговое окно «Параметры (Вложить в электронное письмо (документ))»

Наверх ▲

[Главная](#) > [Устранение неполадок](#) > [Затруднения со сканированием](#) > [Неудовлетворительные результаты сканирования](#) > [Отсканированное изображение на мониторе компьютера увеличено \(уменьшено\)](#)

S717

Отсканированное изображение на мониторе компьютера увеличено (уменьшено)

Проверка 1. Измените параметры отображения в приложении.

Подробнее см. в руководстве по работе с приложением. При возникновении вопросов свяжитесь с производителем приложения.

Примечание.

- В программе Paint уменьшить размер изображения нельзя. Для уменьшения изображений на экране откройте изображения в приложении.

Проверка 2. Измените параметры разрешения в программе ScanGear (драйвер сканера) и снова выполните сканирование.

Чем выше разрешение, тем больше будет итоговое изображение.

➡ [Разрешение](#)

[Наверх](#) ▲

[Главная](#) > [Устранение неполадок](#) > [Затруднения со сканированием](#) > [Неполадки программного обеспечения](#)

Неполадки программного обеспечения

- Требуемый клиент электронной почты не отображается на экране выбора клиента электронной почты

[Наверх ▲](#)

[Главная](#) > [Устранение неполадок](#) > [Затруднения со сканированием](#) > [Неполадки программного обеспечения](#) > [Требуемый почтовый клиент не отображается на экране выбора почтового клиента](#)

S720

Требуемый почтовый клиент не отображается на экране выбора почтового клиента

Проверка. Убедитесь, что включен интерфейс MAPI почтового клиента.

Сведения о настройке интерфейса MAPI см. в руководстве по работе с почтовым клиентом.

Если проблема не устранена даже после включения MAPI, выберите параметр Ничего (вложить вручную) (None (Attach Manually)) на экране выбора почтового клиента, а затем вручную вложите изображение в исходящее сообщение электронной почты.

[Наверх ▲](#)

Проблемы с устройством

- Питание принтера не включается
- Устройство неожиданно выключается
- Не удается правильно установить соединение с компьютером с помощью USB-кабеля
- Не удается подключиться к устройству через USB-соединение
- Сведения на сенсорном экране не отображаются
- Неправильный язык сообщений на сенсорном экране
- Не удается извлечь карту памяти
- Держатель печатающей головки не встает в положение для замены
- Не отображается окно монитора состояния принтера
- Если дополнительный лоток приема бумаги отсоединился

[Наверх ▲](#)

U303

Питание принтера не включается

- **Проверка 1.** Коснитесь кнопки ВКЛ (ON).
- **Проверка 2.** Убедитесь в том, что разъем кабеля питания надежно подключен к разъему питания устройства, и включите его снова.
- **Проверка 3.** Отключите питание устройства от электрической сети, затем подключите устройство снова и не ранее чем через 2 минуты включите устройство.

Если неполадка не устранена, обратитесь в сервисный центр.

[Наверх ▲](#)

Главная > Устранение неполадок > Проблемы с устройством > Устройство неожиданно выключается

U092

Устройство неожиданно выключается

- **Проверка. Отключите настройку автоматического выключения аппарата.**

Устройство автоматически выключается по истечении указанного периода времени, если активирована настройка автоматического выключения аппарата.

Если автоматическое выключение устройства не требуется, откройте окно настройки драйвера принтера и в разделе Управление питанием (Auto Power) на вкладке Обслуживание (Maintenance) выберите для параметра Автовыключение (Auto Power Off) значение Выключено (Disable).

Примечание.

- Настройку автоматического включения или выключения устройства можно активировать на панели управления устройства или в программе ScanGear (драйвер сканера).
 - На панели управления устройства
 - ➔ О параметрах ECO
 - В программе ScanGear (драйвер сканера)
 - ➔ Вкладка «Сканер»

Наверх ▲

U309

Не удается правильно установить соединение с компьютером с помощью USB-кабеля

Низкая скорость печати или сканирования/Высокоскоростное подключение USB Hi-Speed не работает/Отображается сообщение Это устройство может работать быстрее (This device can perform faster)

Если системное оборудование не является полностью совместимым со стандартом Hi-Speed USB, устройство будет работать с меньшей скоростью передачи данных, обеспечиваемой стандартом USB 1.1. В этом случае устройство работает правильно, но скорость печати или сканирования может снизиться из-за скорости передачи данных.

- **Проверка. Выполните проверку по следующим пунктам, чтобы убедиться, что система поддерживает высокоскоростное подключение Hi-Speed USB.**
 - Поддерживает ли USB-порт компьютера соединение Hi-Speed USB?
 - Поддерживает ли USB-кабель или USB-концентратор подключение Hi-Speed USB? Используйте только сертифицированный кабель Hi-Speed USB. Рекомендуется использовать кабель не длиннее 3 метров / 10 футов.
 - Поддерживает ли операционная система компьютера соединение Hi-Speed USB? Приобретите и установите последнее вышедшее обновление для компьютера.
 - Правильно ли работает драйвер Hi-Speed USB? Установите на компьютере последнюю версию драйвера Hi-Speed USB, совместимого с аппаратным обеспечением.

Внимание!

- Для получения подробных сведений о подключении по интерфейсу Hi-Speed USB обратитесь к изготовителю компьютера, USB-кабеля или USB-концентратора.

[Наверх ▲](#)

U102

Не удается подключиться к устройству через USB-соединение

- **Проверка 1. Убедитесь, что устройство включено.**
- **Проверка 2. Убедитесь, что USB-кабель подключен правильно.**
Для получения сведений о том, как правильно подключить USB-кабель, см. раздел [Подключение устройства к компьютеру с помощью USB-кабеля](#).
- **Проверка 3. Не запускайте программу IJ Network Tool во время печати.**
- **Проверка 4. Не выполняйте печать при работающей программе IJ Network Tool.**
- **Проверка 5. Убедитесь, что флажок Включить поддержку двусторонней связи (Enable bidirectional support) установлен на странице Порты (Ports) диалогового окна свойств драйвера принтера.**

[Как открыть окно настройки драйвера принтера](#)

[Наверх ▲](#)

Главная > Устранение неполадок > Проблемы с устройством > Сведения на сенсорном экране не отображаются

U306

Сведения на сенсорном экране не отображаются

- **Если индикатор ПИТАНИЕ (POWER) выключен:**

Устройство не включено. Подсоедините шнур питания и коснитесь кнопки ВКЛ (ON).

- **Если индикатор ПИТАНИЕ (POWER) горит:**

Возможно, сенсорный экран находится в режиме экранной заставки. Легко коснитесь сенсорного экрана.

[Наверх ▲](#)

U307

Неправильный язык сообщений на сенсорном экране

Выполните следующие действия для выбора используемого языка.

1. Коснитесь кнопки НАЧАЛО (HOME) и подождите примерно 5 секунд.

2. Проведите пальцем по экрану НАЧАЛО, затем легко коснитесь значка Настройка (Setup).



➔ Использование панели управления

3. Легко коснитесь значка  Параметры устройства (Device settings).

4. Легко коснитесь пятого сверху параметра.

5. Легко коснитесь языка для сенсорного экрана.

Наверх ▲

U338

Не удается извлечь карту памяти

Обратитесь в сервисный центр.

Внимание!

- Не пытайтесь извлечь карту памяти с помощью тонкого предмета или пинцета. Таким образом можно повредить устройство.

Примечание.

- Для следующих карт памяти требуются специальные адаптеры. Вставляйте эти карты в устройство с адаптерами.
miniSD Card/miniSDHC Card/microSD Card/microSDHC Card/xD-Picture Card/xD-Picture Card
типа M/xD-Picture Card типа H/Memory Stick Micro/RS-MMC/MMCmobile

[Наверх](#) ▲

U325

Держатель печатающей головки не встает в положение для замены

• Проверка 1. Горит ли индикатор ПИТАНИЕ (POWER)?

Проверьте, светится ли индикатор ПИТАНИЕ (POWER).

Держатель печатающей головки не будет перемещаться, если питание не включено. Если индикатор ПИТАНИЕ (POWER) не горит, закройте панель управления и включите устройство.

Если индикатор ПИТАНИЕ (POWER) мигает, устройство инициализируется. Дождитесь, когда индикатор ПИТАНИЕ (POWER) прекратит мигать и начнет постоянно светиться, затем снова откройте панель управления.

• Проверка 2. Отображается ли на сенсорном экране сообщение об ошибке?

Закройте панель управления, следуйте инструкциям в сообщении для устранения ошибки, затем откройте панель снова. Подробные сведения об устранении этой ошибки см. в разделе [На сенсорном экране отображается сообщение об ошибке](#) .

• Проверка 3. Панель управления открыта дольше 10 минут?

Если панель управления остается открытой дольше 10 минут, держатель печатающей головки перемещается в правую сторону, чтобы предотвратить высыхание чернил в печатающей головке. Закройте и повторно откройте панель управления, чтобы вернуть держатель печатающей головки в положение для замены.

• Проверка 4. Устройство постоянно печатает в течение длительного времени?

Закройте панель управления, немного подождите и снова откройте ее.

Если устройство непрерывно печатает в течение длительного времени, держатель печатающей головки может не перемещаться в положение для замены, так как печатающая головка может перегреться.

Примечание.

- Если открыть панель управления во время печати, держатель печатающей головки сместится в правую сторону. Закройте панель управления и снова откройте ее по завершении печати.

[Наверх ▲](#)

[Главная](#) > [Устранение неполадок](#) > [Проблемы с устройством](#) > Не отображается окно монитора состояния принтера

U333

Не отображается окно монитора состояния принтера

- **Проверка. Включен ли монитор состояния принтера?**

Убедитесь, что пункт Включить Монитор состояния (Enable Status Monitor) выбран в меню Параметры (Option) монитора состояния принтера.

- 1.** Откройте окно настройки драйвера принтера.

➔ [Как открыть окно настройки драйвера принтера](#)

- 2.** На вкладке Обслуживание (Maintenance) щелкните Сведения о состоянии принтера... (View Printer Status...).

- 3.** Выберите Включить Монитор состояния (Enable Status Monitor) в меню Параметры (Option), если это не сделано.

[Наверх ▲](#)

Главная > Устранение неполадок > Проблемы с устройством > Если дополнительный лоток приема бумаги отсоединился

U100

Если дополнительный лоток приема бумаги отсоединился

Если дополнительный лоток приема бумаги отсоединился, это означает, что лоток приема бумаги закрыт неправильно.

Примечание.

- Дополнительный лоток приема бумаги легко отсоединяется во избежание повреждения.

Придерживая лоток приема бумаги, медленно переместите дополнительный лоток приема бумаги до фиксации со щелчком.



Наверх ▲

[Главная](#) > [Устранение неполадок](#) > [Проблемы при установке или загрузке](#)

Проблемы при установке или загрузке

- Не удается установить драйверы MP Drivers
- Не удается установить прикладную программу
- Процедура обновления MP Drivers в сетевом окружении
- Удаление программы IJ Network Tool/IJ Network Scanner Selector EX

[Наверх ▲](#)

Главная > Устранение неполадок > Проблемы при установке или загрузке > Не удается установить драйверы MP Drivers

U308

Не удается установить драйверы MP Drivers

Если установка не запускается после установки в привод компьютера Установочный компакт-диск:

Запустите установку, выполнив следующие действия.

1. В меню Пуск (Start) выберите пункты, как указано ниже.
 - В ОС Windows 7 или Windows Vista нажмите кнопку Пуск (Start), затем Компьютер (Computer).
 - В ОС Windows XP нажмите кнопку Пуск (Start), затем Мой компьютер (My Computer).

2. В открывшемся окне дважды щелкните  (значок компакт-диска).

Если отображается содержимое компакт-диска, дважды щелкните программу MSETUP4.EXE.

Примечание.

- Если значок компакт-диска не отображается, выполните следующие действия.
 - Извлеките компакт-диск из компьютера, затем снова вставьте его.
 - Перезагрузите компьютер.Если значок компакт-диска еще не отображается, проверьте, появляется ли он при установке в дисковод других дисков. Если для других компакт-дисков значок отображается, то неполадка связана с Установочный компакт-диск. В этом случае обратитесь в сервисный центр.

Не удается продолжить работу после появления диалогового окна Подключение принтера (Printer Connection).

Если не удастся продолжить работу после появления экрана Подключение принтера (Printer Connection), убедитесь, что USB-кабель надежно подсоединен к USB-порту устройства и подключен к компьютеру, затем выполните описанные ниже действия для переустановки драйверов MP Drivers.

Примечание.

- На некоторых компьютерах может появиться сообщение Принтер не обнаружен. Проверьте подключение. (The printer is not detected. Check the connection.). В этом случае переустановите драйверы MP Drivers в соответствии с приведенными ниже инструкциями.

1. Нажмите кнопку Отмена (Cancel).
2. Щелкните Повторный запуск (Start Over) на экране Сбой установки (Installation Failure).
3. Щелкните Выход (Exit) на экране «PIXMA XXX» (где «XXX» — название модели), затем извлеките компакт-диск.
4. Выключите устройство.
5. Перезагрузите компьютер.
6. Убедитесь, что нет работающих приложений.

7. Вставьте компакт-диск снова и установите драйверы MP Drivers.

В других случаях сделайте следующее.

Переустановите драйверы MP Drivers.

Если драйверы MP Drivers были установлены неправильно, удалите драйверы MP Drivers, перезагрузите компьютер и переустановите драйверы MP Drivers заново.

➔ Удаление ненужных драйверов MP Drivers

При переустановке драйверов MP Drivers устанавливайте драйверы MP Drivers с помощью Установочный компакт-диск.

Примечание.

- Если работа программы установки была прервана принудительно из-за ошибки Windows, операционная система может работать неустойчиво; возможно, это будет препятствовать установке драйверов. Перезагрузите компьютер перед повторной установкой.

[Наверх ▲](#)

Главная > Устранение неполадок > Проблемы при установке или загрузке > Не удается установить прикладную программу

A000

Не удается установить прикладную программу

Easy-WebPrint EX не запускается или не появляется меню Easy-WebPrint EX

Если не запускается приложение Easy-WebPrint EX или не появляется его меню в браузере Internet Explorer, проверьте указанное ниже.

Проверка 1. Отображается ли Canon Easy-WebPrint EX в меню Панели инструментов (Toolbars) в меню Вид (View) браузера Internet Explorer?

Если Canon Easy-WebPrint EX не отображается, приложение Easy-WebPrint EX на компьютере не установлено. Установите приложение Easy-WebPrint EX на компьютер с помощью установочного компакт-диска.

Примечание.

- Если программа Easy-WebPrint EX не установлена на компьютере, в области уведомлений панели задач может отобразиться сообщение с предложением установить ее. Щелкните сообщение, а затем следуйте выводимым на экран компьютера инструкциям, чтобы установить программу Easy-WebPrint EX.
- Для установки или загрузки программы Easy-WebPrint EX необходим доступ в Интернет. Требуется оплата подключения к Интернету.

Проверка 2. Выбрано ли Canon Easy-WebPrint EX в меню Панели инструментов (Toolbars) в меню Вид (View) браузера Internet Explorer?

Если пункт **Canon Easy-WebPrint EX** не выбран, приложение Easy-WebPrint EX выключено. Выберите приложение Canon Easy-WebPrint EX, чтобы активировать его.

[Наверх ▲](#)

N051

Процедура обновления MP Drivers в сетевом окружении

Заранее загрузите драйверы MP Drivers последней версии.

Чтобы получить последнюю версию драйверов MP Drivers, зайдите на наш веб-сайт и загрузите последнюю версию драйверов MP Drivers для своей модели.

После удаления драйверов MP Drivers установите последнюю версию драйверов MP Drivers, выполнив обычную процедуру. Когда отобразится экран выбора метода подключения, выберите **Использовать принтер с беспроводным подключением (Use the printer with wireless LAN connection)** или **Подключение принтера к проводной сети (Use the printer with wired LAN connection)** в соответствии с используемым методом подключения. Устройство будет автоматически обнаружено в сети.

Убедившись, что устройство обнаружено, установите драйверы MP Drivers, следуя отображаемым на экране инструкциям.

Примечание.

- Можно использовать устройство по сети без повторной настройки.

[Наверх ▲](#)

N053

Удаление программы IJ Network Tool/IJ Network Scanner Selector EX

• Удаление программы IJ Network Tool

Для удаления с компьютера программы IJ Network Tool следуйте приведенным ниже инструкциям.

Внимание!

- Даже после удаления программы IJ Network Tool можно печатать и сканировать с компьютера по сети. Однако будет невозможно изменять параметры сети и использовать слот карты памяти устройства по сети.
- Войдите в систему с полномочиями администратора.

1. Удалите программу IJ Network Tool.

- В ОС Windows 7 или Windows Vista:
 1. Щелкните Пуск (Start) > Панель управления (Control Panel) > Программы (Programs) > Программы и функции (Programs and Features).
 2. В списке программ выберите **Canon IJ Network Tool**, затем щелкните Удалить (Uninstall).

Если появляется экран Контроль учетных записей пользователей (User Account Control), нажмите кнопку Продолжить (Continue).
- В ОС Windows XP:
 1. Щелкните Пуск (Start) > Панель управления (Control Panel) > Установка и удаление программ (Add or Remove Programs).
 2. В списке программ выберите **Canon IJ Network Tool**, затем щелкните Удалить (Remove).

2. Щелкните **Да (Yes)** при запросе подтверждения.

При запросе на перезагрузку компьютера щелкните ОК (OK), чтобы перезагрузить компьютер.

• Удаление программы IJ Network Scanner Selector EX

Для удаления с компьютера программы IJ Network Scanner Selector EX следуйте приведенным ниже инструкциям.

Внимание!

- Даже после удаления программы IJ Network Scanner Selector EX можно печатать и сканировать с компьютера по сети. Однако сканирование по сети с помощью панели управления с устройства невозможно.
- Войдите в систему с полномочиями администратора.

1. Удалите программу IJ Network Scanner Selector EX.

- В ОС Windows 7 или Windows Vista:
 1. Щелкните Пуск (Start) > Панель управления (Control Panel) > Программы (Programs) > Программы и функции (Programs and Features).
 2. В списке программ выберите **Canon IJ Network Scanner Selector EX**, затем щелкните Удалить (Uninstall).

Если появляется экран Контроль учетных записей пользователей (User Account Control), нажмите кнопку Продолжить (Continue).
- В ОС Windows XP:
 1. Щелкните Пуск (Start) > Панель управления (Control Panel) > Установка и удаление программ (Add or Remove Programs).

2. В списке программ выберите **Canon IJ Network Scanner Selector EX**, затем щелкните Удалить (Remove).

2. Щелкните Да (Yes) при запросе подтверждения.

При запросе на перезагрузку компьютера щелкните ОК (OK), чтобы перезагрузить компьютер.

[Наверх ▲](#)

Об отображаемых ошибках и сообщениях

- Если произошла ошибка
- На сенсорном экране отображается сообщение об ошибке
- Сообщение на экране компьютера
- Сообщение об ошибке на PictBridge-совместимом устройстве

[Наверх ▲](#)

Главная > Устранение неполадок > Об отображаемых ошибках и сообщениях > Если произошла ошибка

U302

Если произошла ошибка

Если происходит ошибка печати (например, в устройстве заканчивается бумага или происходит замятие бумаги), автоматически выводится сообщение с рекомендациями по устранению неполадки. Выполните соответствующие действия, указанные в сообщении.



[Наверх ▲](#)

Главная > Устранение неполадок > Об отображаемых ошибках и сообщениях > На сенсорном экране отображается сообщение об ошибке



U304



На сенсорном экране отображается сообщение об ошибке

При появлении сообщения об ошибке на сенсорном экране выполните указанные ниже действия.

Примечание.



- «Код поддержки» в указанной ниже таблице обозначает номер ошибки. Если происходит ошибка, на сенсорном экране и экране компьютера появляется соответствующее сообщение.

Код поддержки	Сообщение	Действие
1600	<p>Возможно, чернила закончились. (The ink may have run out.) Желательно заменить чернильницу. (Replacing the ink tank is recommended.)</p>	<p>Если индикатор на чернильнице мигает, возможно, чернила закончились. Желательно заменить чернильницу. Если печать не закончена и вы хотите ее продолжить, коснитесь [OK] на устройстве с установленным чернильным контейнером. Тогда печать может продолжаться. По завершении печати рекомендуется заменить чернильницу. Продолжение печати при закончившихся чернилах может привести к повреждению устройства.  Замена картриджа FINE</p> <p> Примечание.</p> <ul style="list-style-type: none"> ■ Если мигают красным несколько индикаторов чернильниц, обратитесь к разделу Проверка состояния чернил и проверьте состояние каждого чернильного контейнера.
1401 1403 1405	<p>Не установлена печатающая головка. (Print head is not installed.) Установите печатающую головку. (Install the print head.)</p> <p>Неправильный тип печатающей головки. (The type of print head is incorrect.) Установите правильную печатающую головку. (Install the correct print head.)</p>	<p>Возможно, печатающая головка повреждена. Обратитесь в сервисный центр.</p>
1680	<p>Некоторые чернильницы не установлены на место. (Some ink tanks are not installed in place.)</p>	<ul style="list-style-type: none"> ● Некоторые чернильницы установлены в неправильные места. (Индикатор на чернильном контейнере мигает.) ● Установлено больше одной чернильницы одного цвета. (Индикатор на чернильном контейнере мигает.)
1681	<p>Установлено больше одной чернильницы следующего цвета. (More than one ink tank of the following color is installed.)</p>	<p>Проверьте, что чернильницы установлены на соответствующие места.  Замена картриджа FINE</p>
1683	<p>Не удается правильно определить оставшийся запас чернил. (The remaining level of the ink cannot be correctly detected.) Замените чернильницу. (Replace the ink tank.)</p>	<p>Не удастся правильно определить оставшийся запас чернил. (Индикатор на чернильнице мигает.) Замените чернильницу и закройте панель управления.  Замена картриджа FINE Печать с использованием чернильницы,</p>



		<p>которая уже была пуста, может привести к повреждению устройства.</p> <p>Чтобы продолжить печать в таком состоянии, необходимо отключить функцию определения оставшегося запаса чернил. Коснитесь кнопки Стоп (Stop) на устройстве и удерживайте ее не менее 5 секунд, после чего отпустите кнопку.</p> <p>При выполнении этой операции в памяти делается запись об отключении функции определения оставшегося запаса чернил.</p> <p>Учтите, что компания Canon не несет ответственности за неполадки и неисправности устройства, вызванные использованием повторно заправленных чернильниц.</p> <p> Примечание.</p> <ul style="list-style-type: none"> ■ Если функция определения оставшегося запаса чернил отключена, при проверке остатка чернил на сенсорном экране чернильный контейнер отображается серым цветом. <p>➔ Проверка состояния чернил</p>
<p>1660 1684 1410 1411 1412 1413 1414 1415</p>	<p>Не удается распознать следующую чернильницу. (The following ink tank cannot be recognized.)</p>	<ul style="list-style-type: none"> ● Чернильный контейнер не установлен. Установите чернильный контейнер. ➔ Замена картриджа FINE ● Чернильный контейнер не определяется. Невозможно выполнить печать — возможно, чернильный контейнер не установлен правильно или несовместим с данным устройством. Установите соответствующую чернильницу. Чтобы отменить печать, коснитесь кнопки Стоп (Stop) на устройстве. ➔ Замена картриджа FINE ● Чернильный контейнер не определяется. (Индикатор на чернильном контейнере не горит.) Замените чернильный контейнер. ➔ Замена картриджа FINE
<p>1688</p>	<p>Чернила закончились. (The ink has run out.) Замените чернильницу. (Replace the ink tank.)</p>	<p>Чернила закончились. (Индикатор на чернильнице мигает.) Замените чернильницу и закройте панель управления. ➔ Замена картриджа FINE</p> <p>Печать в таком состоянии может привести к повреждению устройства.</p> <p>Чтобы продолжить печать в таком состоянии, необходимо отключить функцию определения оставшегося запаса чернил. Коснитесь кнопки Стоп (Stop) на устройстве и удерживайте ее не менее 5 секунд, после чего отпустите кнопку.</p> <p>При выполнении этой операции в памяти делается запись об отключении функции определения оставшегося запаса чернил.</p> <p>Учтите, что компания Canon не несет ответственности за любые неполадки или затруднения, возникшие вследствие продолжения печати при закончившихся чернилах.</p> <p> Примечание.</p> <ul style="list-style-type: none"> ■ Если функция определения оставшегося запаса чернил отключена, при проверке остатка чернил на сенсорном экране чернильный контейнер отображается серым цветом.

		→ Проверка состояния чернил
1001	<p>Нет лотка для диска. (There is no disc tray.) Установите лоток и коснитесь [OK]. (Set the tray and tap [OK].)</p>	<p>Для печати на дисках, пригодных для печати (BD/DVD/CD и др.), используйте лоток для диска из комплекта поставки этого принтера (символом «J» вверх). Установите пригодный для печати диск в лоток для диска, присоедините лоток для диска к принтеру, затем легко коснитесь кнопки ОК на сенсорном экране.</p> <p>→ Установка диска, допускающего печать</p>
1002	<p>Не вставлен компакт-диск. (Printable disc is not set.) Вставьте диск в лоток для диска и коснитесь [OK]. (Place a disc on the disc tray and tap [OK].)</p>	<p>Повторно загрузите бумагу в кассету (верх.) и легко коснитесь кнопки ОК на сенсорном экране.</p>
1007	<p>Нет бумаги в кассете (верх.). (There is no paper in the cassette (upper).) Сделайте следующее и коснитесь [OK]. (Check the following and tap [OK] when finished.) - Загрузите бумагу. (- Load paper.) - Выровняйте бумагу по направляющим. (- Align the paper guides with the paper.) - Убедитесь, что заданный размер бумаги соответствует бумаге, которую можно загружать в кассету (верх.). (- Check that the page size setting corresponds with paper that can be loaded in the cassette (upper).) Дополнительные сведения: см. руководство. (See the manual for details.)</p>	<p>Повторно загрузите бумагу в кассету (ниж.) и легко коснитесь кнопки ОК на сенсорном экране.</p>
1008	<p>Нет бумаги в кассете (ниж.). (There is no paper in the cassette (lower).) Сделайте следующее и коснитесь [OK]. (Check the following and tap [OK] when finished.) - Загрузите бумагу. (- Load paper.) - Выровняйте бумагу по направляющим. (- Align the paper guides with the paper.) - Убедитесь, что заданный размер бумаги соответствует бумаге, которую можно загружать в кассету (ниж.). (- Check that the page size setting corresponds with paper that can be loaded in the cassette (lower).) Дополнительные сведения: см. руководство. (See the manual for details.)</p>	<p>Лоток приема бумаги закрыт. (The paper output tray is closed.) Сделайте следующее и коснитесь [OK]. (Check the following and tap [OK] when finished.) - Уберите любые объекты,</p>
1253	<p>Лоток приема бумаги закрыт. (The paper output tray is closed.) Сделайте следующее и коснитесь [OK]. (Check the following and tap [OK] when finished.) - Уберите любые объекты,</p>	<p>Лоток приема бумаги не открыт. Откройте лоток приема бумаги и легко коснитесь кнопки ОК на сенсорном экране.</p>



	<p>размещенные перед устройством. (- Remove any objects in front of the device.)</p> <p>- Убедитесь, что кассета вставлена полностью. (- Make sure that the cassette is fully inserted.)</p>	
1300	<p>Застряла бумага в отверстии для выхода бумаги. (Paper is jammed in the paper output slot.)</p> <p>Уберите бумагу из следующих частей принтера и коснитесь [OK]. (Remove the paper from the following locations and tap [OK].)</p> <p>- отверстие для выхода бумаги (- Paper output slot)</p> <p>- задняя сторона (- Rear side)</p> <p>Дополнительные сведения: см. руководство. (See the manual for details.)</p>	<p>Бумага может замяться в отверстии для выхода бумаги. Удалите замятую бумагу, правильно загрузите новую бумагу в устройство, затем легко коснитесь кнопки ОК на сенсорном экране.</p> <p>➔ Замятие бумаги</p>
1303	<p>Застряла бумага с задней стороны. (Paper is jammed in the rear side.)</p> <p>Уберите бумагу из следующих частей принтера и коснитесь [OK]. (Remove the paper from the following locations and tap [OK].)</p> <p>- отверстие для выхода бумаги (- Paper output slot)</p> <p>- задняя сторона (- Rear side)</p> <p>Дополнительные сведения: см. руководство. (See the manual for details.)</p>	<p>Бумага может застрять с задней стороны. Удалите замятую бумагу, правильно загрузите новую бумагу в устройство, затем легко коснитесь кнопки ОК на сенсорном экране.</p> <p>➔ Замятие бумаги</p>
1304	<p>Застряла бумага в модуле подачи для двухсторонней печати. (Paper is jammed in the duplex transport unit.)</p> <p>Уберите бумагу из следующих частей принтера и коснитесь [OK]. (Remove the paper from the following locations and tap [OK].)</p> <p>- отверстие для выхода бумаги (- Paper output slot)</p> <p>- модуль подачи с задней стороны (- Transport unit on the rear side)</p> <p>Дополнительные сведения: см. руководство. (See the manual for details.)</p>	<p>Бумага может замяться в модуле подачи для двухсторонней печати. Удалите замятую бумагу, правильно загрузите новую бумагу в устройство, затем легко коснитесь кнопки ОК на сенсорном экране.</p> <p>➔ Замятие бумаги</p>
1311	<p>Застряла бумага в кассете (верх.). (Paper is jammed in the cassette (upper).)</p> <p>Уберите бумагу из следующих частей принтера и коснитесь [OK]. (Remove the paper from the following locations and tap [OK].)</p> <p>- отверстие для выхода бумаги (- Paper output slot)</p> <p>- модуль подачи с задней стороны (- Transport unit on the rear side)</p> <p>Дополнительные сведения: см. руководство. (See the manual for details.)</p>	<p>Возможно, бумага застряла в кассете (верх.). Удалите замятую бумагу, правильно загрузите новую бумагу в устройство, затем легко коснитесь кнопки ОК на сенсорном экране.</p> <p>➔ Замятие бумаги</p>
1312	<p>Застряла бумага в кассете</p>	<p>Возможно, бумага застряла в кассете (ниж.).</p>

	<p>(ниж.). (Paper is jammed in the cassette (lower).) Уберите бумагу из следующих частей принтера и коснитесь [OK]. (Remove the paper from the following locations and tap [OK].) - отверстие для выхода бумаги (- Paper output slot) - задняя сторона (- Rear side) Дополнительные сведения: см. руководство. (See the manual for details.)</p>	<p>Удалите замятую бумагу, правильно загрузите новую бумагу в устройство, затем легко коснитесь кнопки ОК на сенсорном экране. ➔ Замятие бумаги</p>
1313	<p>Застыла бумага. (Paper is jammed.) Уберите бумагу из следующих частей принтера и коснитесь [OK]. (Remove the paper from the following locations and tap [OK].) - отверстие для выхода бумаги (- Paper output slot) - модуль подачи с задней стороны (- Transport unit on the rear side) Дополнительные сведения: см. руководство. (See the manual for details.)</p>	<p>Может произойти замятие бумаги. Удалите замятую бумагу, правильно загрузите новую бумагу в устройство, затем легко коснитесь кнопки ОК на сенсорном экране. ➔ Замятие бумаги</p>
1310	<p>Эта бумага не подходит для двухсторонней печати. (This paper is not compatible with two-sided printing.) Уберите бумагу и коснитесь [OK]. (Remove the paper and tap [OK].)</p>	<p>Размер бумаги может быть несовместим с автоматической двухсторонней печатью. В режиме автоматической двухсторонней печати поддерживаются форматы A4, Letter, A5 и B5. Убедитесь, что в устройство загружена бумага правильного размера. Если легко коснуться кнопки ОК на сенсорном экране, бумага будет извлечена и печать запустится повторно с лицевой стороны следующего листа. Печать на обратной стороне извлеченного листа не выполняется.</p>
-	<p>Данные подерж. типов не сохранены. (Data of supported types are not saved.)</p>	<ul style="list-style-type: none"> • На карте памяти отсутствуют данные изображений или документы, которые могут быть считаны этим устройством. • Устройство может не распознать файл, если имя файла или путь к папке содержат определенные символы. Используйте только буквы и цифры. • Фотографии, отредактированные или обработанные на компьютере, следует распечатывать с компьютера. <p> Примечание.</p> <ul style="list-style-type: none"> ■ При выборе фотографии, обработанной на компьютере, на сенсорном экране отображается символ «?».
-	<p>Невозможно распечатать указанный PDF-файл. (Cannot print the specified PDF file.) Произошла ошибка при сканировании файла, или формат не поддерживается, или файл слишком большой. (An error has occurred while scanning the file, or the format is not supported, or the file is too large.)</p>	<ul style="list-style-type: none"> • Убедитесь, что PDF-файл можно распечатать с карты памяти. Дополнительные сведения см. в разделе Печать документов (файл PDF) с карты памяти. <p> Примечание.</p> <ul style="list-style-type: none"> ■ Имена PDF-файлов отображаются, даже если их нельзя распечатать с карты памяти. Рекомендуется проверять, можно ли распечатать PDF-файлы. PDF-файлы не удастся распечатать, если выполняются

		<p>указанные ниже условия.</p> <ul style="list-style-type: none"> • Для PDF-файла, который нужно напечатать, не отображается экран Сведения (Details). • В разделе Создано с помощью (Created with) на экране Сведения (Details) отображаются символы, отличные от названия устройства, IJ Scan Utility и My Image Garden. • На экране подтверждения отображается символ «?». <hr/> <ul style="list-style-type: none"> • Данные, отредактированные или обработанные на компьютере, следует распечатывать с компьютера.
-	<p>Указанный PDF-файл содержит данные, не пригодные для печати. (The specified PDF file contains unprintable data.) Печать некоторых фрагментов может быть невозможна. (Some portions may not be printed.)</p>	<p>Данные PDF-файла, содержащего много графики, или изображения с высоким разрешением, могут быть утеряны, или сканирование может остановиться, не завершившись. В этом случае печатайте с компьютера.</p>
1830	<p>Произошла ошибка тайм-аута. (Timeout error has occurred.)</p>	<p>По истечении определенного периода времени после начала печати этикетки диска устройство останавливает инициализацию. Если легко коснуться кнопки ОК на сенсорном экране, устройство возобновляет инициализацию. Повторите попытку в соответствии с инструкциями на сенсорном экране.</p>
1851 1856	<p>Открыта внутренняя крышка. (Inner cover is open.) Закройте ее и коснитесь [OK]. (Close the inner cover and tap [OK].)</p>	<p>Если внутренняя крышка (крышка лотка для диска) открыта во время печати каких-либо материалов, кроме этикетки диска, закройте внутреннюю крышку, затем легко коснитесь кнопки ОК на сенсорном экране.</p>
1850 1855	<p>Откройте внутреннюю крышку, установите лоток для диска и коснитесь [OK]. (Open the inner cover, set the disc tray and tap [OK].)</p>	<p>Если при запуске печати этикетки диска внутренняя крышка закрыта, откройте внутреннюю крышку с закрытой панелью управления, установите лоток для диска, а затем легко коснитесь кнопки ОК на сенсорном экране, чтобы устранить ошибку. Не открывайте и не закрывайте внутреннюю крышку во время печати. Таким образом можно повредить устройство.</p>
1857 1858	<p>Невозм. подготовить печать. Открыта внутренняя крышка. (Cannot prepare to print. Inner cover is open.) Закройте ее и коснитесь [OK]. (Close the inner cover and tap [OK].)</p>	<p>Если при запуске печати этикетки диска внутренняя крышка открыта, закройте внутреннюю крышку с закрытой панелью управления, установите лоток для диска, а затем легко коснитесь кнопки ОК на сенсорном экране, чтобы устранить ошибку.</p>
1700 1710	<p>Абсорбер чернил почти заполнен. (The ink absorber is almost full.) Коснитесь [OK], чтобы продолжить печать. (Tap [OK] to continue printing.) Обратитесь в сервис-центр. (Contact the service center.)</p>	<p>Абсорбер чернил почти полон. Легко коснитесь кнопки ОК на сенсорном экране для продолжения печати. Обратитесь в сервисный центр.</p>
5B00 5B10	<p>Происходит ошибка принтера. (Printer error has occurred.) Обратитесь в сервис-центр. (Contact the service center.)</p>	<p>Ошибка устройства. Обратитесь в сервисный центр.</p>

2700	<p>Произошла ошибка тайм-аута. (Timeout error has occurred.)</p>	<p>В процессе копирования могут появиться некоторые ошибки. Легко коснитесь кнопки ОК на сенсорном экране, чтобы отклонить ошибку, и повторите попытку копирования.</p>
2500	<p>Сбой автоматического выравнивания головок. (Auto head alignment failed.) Коснитесь [OK] и повторите операцию. (Tap [OK] and redo the operation.) <См. руководство> (<See manual>)</p>	<ul style="list-style-type: none"> ● Засорены сопла печатающей головки. Легко коснитесь кнопки ОК на сенсорном экране, чтобы отклонить ошибку, и напечатайте образец для проверки сопел, чтобы проверить состояние печатающей головки. ➔ Печать образца для проверки сопел ● В кассету (ниж.) загружена бумага формата, отличного от A4 и Letter. Легко коснитесь кнопки ОК на сенсорном экране, чтобы отклонить ошибку, затем загрузите один лист бумаги Canon Matte Photo Paper MP-101 формата A4 или Letter стороной для печати (более светлой) ВВЕРХ. ● На отверстие для выхода бумаги падает яркий свет. Легко коснитесь кнопки ОК на сенсорном экране, чтобы отклонить сообщение об ошибке, затем настройте рабочую среду и/или расположите устройство так, чтобы на отверстие для выхода бумаги не падал яркий свет. <p>После выполнения указанных выше действий, если проблема не исчезает после повторного выравнивания печатающей головки, легко коснитесь кнопки ОК на сенсорном экране, чтобы устранить ошибку, а затем выполните выравнивание печатающей головки вручную. ➔ Выравнивание печатающих головок вручную</p>
4101	<p>Нельзя выполнить печать с указанным размером бумаги. (Cannot print with the specified page size.) Нажмите  для отмены печати. (Press  to cancel printing.) Сведения о настройке размера бумаги: см. руководство. (See the manual for the correct page size setting.)</p>	<p>Принтер не поддерживает указанный размер бумаги. Легко коснитесь кнопки Стоп (Stop), укажите правильный размер бумаги, а затем выполните печать еще раз. Подробнее о размерах бумаги, которые можно использовать в принтере, см. в разделе ➔ Загрузка бумаги</p>
B200	<p>Произошла ошибка. Требуется ремонт принтера. (An error has occurred. The printer needs repair.) Выполните следующие действия. (Follow the steps below.) 1. Выключите устройство и отсоедините кабель питания от сети. (1. Turn the device off and unplug the power cord from the power supply.) 2. См. руководство и обратитесь в сервис-центр. (2. See the manual and contact the service center.)</p>	<p>Выключите устройство и отсоедините устройство от электросети. Обратитесь в сервисный центр.</p>
5100	<p>Происходит ошибка принтера. (Printer error has occurred.) Выполните следующие действия. (Follow the steps</p>	<p>Отмените печать и выключите устройство. Удалите замятую бумагу или защитные материалы, затрудняющие перемещение держателя печатающей головки, затем снова</p>

	<p>below.)</p> <ol style="list-style-type: none"> 1. Отмените печать, а затем отключите устройство. (1. Cancel printing, then turn the device off.) 2. Уберите посторонние предметы из отверстия выхода бумаги, с задней стороны и изнутри устройства. (2. Remove any foreign objects from the paper output slot, rear side and inside of the device.) 3. Убедитесь, что чернильные контейнеры и картриджи установлены правильно. (3. Make sure that the ink tanks or ink cartridges are installed correctly.) 4. Включите устройство. (4. Turn the device on again.) <p>Если проблема сохраняется, см. руководство и обратитесь в сервис-центр. (If problem persists, see the manual and contact the service center.)</p>	<p>включите устройство.</p> <p>Внимание!</p> <ul style="list-style-type: none"> ■ Будьте осторожны, не прикасайтесь к внутренним компонентам устройства. Прикосновение к ним может привести к нарушению печати устройством. ■ Если неполадка не устранена, обратитесь в сервисный центр.
<p>5011 5012 5200 5400 5C00 5C20 6000 6500 6502 6800 6801 6900 6901 6902 6910 6911 6920 6921 6930 6931 6932 6933 6934 6935 6936 6937 6938 6940 6941 6942 6943 6944 6945 6946 6A81 6B10 6B20 C000</p>	<p>Происходит ошибка принтера. (Printer error has occurred.)</p> <p>Выполните следующие действия. (Follow the steps below.)</p> <ol style="list-style-type: none"> 1. Отмените печать, а затем отключите устройство. (1. Cancel printing, then turn the device off.) 2. Turn the device on again. <p>Если проблема сохраняется, см. руководство и обратитесь в сервис-центр. (If problem persists, see the manual and contact the service center.)</p>	<ul style="list-style-type: none"> ● Отображается код 6000: Если перед устройством что-то стоит, то это следует убрать. Выключите устройство и отсоедините устройство от электросети. Подключите устройство и включите устройство снова. Если неполадка не устранена, обратитесь в сервисный центр. <p>Внимание!</p> <ul style="list-style-type: none"> ■ Не размещайте какие-либо предметы перед устройством; в противном случае лоток приема бумаги не откроется и отобразится сообщение об ошибке. ■ Не закрывайте лоток приема бумаги во время работы устройства; в противном случае отобразится сообщение об ошибке. <ul style="list-style-type: none"> ● В других случаях сделайте следующее. Выключите устройство и отсоедините устройство от электросети. Подключите устройство и включите устройство снова. Если неполадка не устранена, обратитесь в сервисный центр.
<p>-</p>	<p>Запись на карту с ПК сейчас разрешена. (The card is currently writable from PC.)</p> <p>Задайте реж. [Только чтение с ПК] перед выполнением</p>	<p>Для Слота карты памяти указано Зап.чер. USB-порт ПК (Writable from USB PC) или Зап. через лок. сеть ПК (Writable from LAN PC).</p> <p>Если слот карты памяти работает в режиме Зап.чер. USB-порт ПК (Writable from USB PC)</p>

	операции. (Set to [Not writable from PC].)	или Зап. через лок. сеть ПК (Writable from LAN PC), выполнить печать с карты памяти или сохранить сканированное изображение на карту памяти нельзя. После записи на карту памяти выберите значение Только чтение с ПК (Not writable from PC) для параметра Атрибут чтения-записи (Read/write attribute) в меню Польз. параметры устройства (Device user settings).
-	<p>Питание было выключено неправильно. (Power was not turned off correctly the last time.)</p> <p>Нажмите клавишу  при выключении питания. (Press the  button when turning power off.)</p>	<p>В прошлый раз кабель питания, возможно, был отсоединен от электросети при включенном устройстве.</p> <p>Легко коснитесь кнопки ОК на сенсорном экране, чтобы отклонить сообщение об ошибке.</p> <p> Примечание.</p> <ul style="list-style-type: none"> ■ Для получения сведений об отсоединении кабеля питания от электросети см. раздел Уведомление об отсоединении кабеля питания от электросети.
4100	<p>Печать этих данных невозможна. (Cannot print the data.)</p>	<p>При печати содержимого веб-сайта CREATIVE PARK PREMIUM подтвердите сообщение на экране компьютера, убедитесь, что оригинальные чернильные контейнеры Canon установлены правильно для всех цветов, затем снова начните печать.</p>
-	<p>Невозможно подключиться к серверу. (Cannot connect to the server.)</p> <p>Подождите немного и повторите попытку. (Please wait a while and try again.)</p>	<p>Не удастся правильно установить соединение с сервером в связи с ошибкой связи. После попытки получить доступ к сайту для обмена фотографиями, возможно, фотографии были удалены.</p> <p>Легко коснитесь кнопки ОК на сенсорном экране, чтобы отклонить ошибку, затем повторите попытку через некоторое время.</p>

Наверх ▲

U331

Сообщение на экране компьютера

➔ Отображается сообщение **Код поддержки: B200** Произошла ошибка. Требуется ремонт принтера. Выключите принтер и отсоедините кабель питания принтера от источника питания. Затем см. руководство пользователя и обратитесь в сервисный центр. (Support Code: B200 An error has occurred. The printer needs repair. Turn the printer off and unplug the power cord of the printer from the power supply. Then see the user's guide and contact the service center.)

➔ Отображается сообщение **Код поддержки: 5100** Произошла ошибка принтера. Выключите принтер. Затем проверьте, нет ли в принтере посторонних предметов и правильно ли установлены чернильные контейнеры. После этого включите принтер снова. Если это не помогает устранить ошибку, требуется ремонт принтера. См. руководство пользователя и обратитесь в сервисный центр. (Support Code: 5100 A printer error has occurred. Turn the printer off. Then check that there are no foreign objects in the printer and that the ink tanks are installed properly. After that, turn the printer on again. If this doesn't clear the error, the printer needs repair. See the user's guide and contact the service center.)

➔ Отображается сообщение **Код поддержки: ****** Произошла ошибка принтера. Выключите и снова включите принтер. Если это не помогает устранить ошибку, требуется ремонт принтера. См. руководство пользователя и обратитесь в сервисный центр. (Support Code: **** A printer error has occurred. Turn the printer off and then on again. If this doesn't clear the error, the printer needs repair. See the user's guide and contact the service center.)

- ➔ Выводится ошибка автоматической двухсторонней печати
- ➔ Выводится ошибка автоматического выравнивания печатающей головки
- ➔ Отображаются сообщения об ошибке при печати этикетки диска
- ➔ Отображается ошибка в связи с отсоединением кабеля питания от электросети
- ➔ Ошибка записи/Ошибка вывода/Ошибка подключения
- ➔ Отображается сообщение **Код поддержки: 1200 (Support Code: 1200)**
- ➔ Другие сообщения об ошибках
- ➔ Отображается экран Inkjet Printer/Scanner/Fax Extended Survey Program

Отображается сообщение Код поддержки: B200 Произошла ошибка. Требуется ремонт принтера. Выключите принтер и отсоедините кабель питания принтера от источника питания. Затем см. руководство пользователя и обратитесь в сервисный центр. (Support Code: B200 An error has occurred. The printer needs repair. Turn the printer off and unplug the power cord of the printer from the power supply. Then see the user's guide and contact the service center.)

Выключите устройство и отсоедините устройство от электросети.

Обратитесь в сервисный центр.

Отображается сообщение Код поддержки: 5100 Произошла ошибка принтера. Выключите принтер. Затем проверьте, нет ли в принтере посторонних предметов и правильно ли установлены чернильные контейнеры. После этого включите принтер снова. Если это не помогает устранить ошибку, требуется ремонт принтера. См. руководство пользователя и обратитесь в сервисный центр. (Support Code: 5100 A printer error has occurred. Turn the printer off. Then check that there are no foreign objects in the printer and that the ink tanks are installed properly. After that, turn the printer on again. If this doesn't clear the error, the printer needs repair. See the user's guide and contact the service center.)

Подтвердите, что перемещение держателя печатающей головки заблокировано.

Отмените печать с компьютера и выключите устройство. Удалите замятую бумагу или защитные материалы, затрудняющие перемещение держателя печатающей головки, затем снова включите устройство.

Внимание!

- Будьте осторожны, не прикасайтесь к внутренним компонентам устройства.

Прикосновение к ним может привести к нарушению печати устройством.

- Если неполадка не устранена, обратитесь в сервисный центр.

Отображается сообщение Код поддержки: ** Произошла ошибка принтера. Выключите и снова включите принтер. Если это не помогает устранить ошибку, требуется ремонт принтера. См. руководство пользователя и обратитесь в сервисный центр. (Support Code: **** A printer error has occurred. Turn the printer off and then on again. If this doesn't clear the error, the printer needs repair. See the user's guide and contact the service center.)**

Вместо символов «****» отображаются буквенно-цифровые символы, набор которых зависит от ошибки.

- **Отображается код 6000**

Если перед устройством что-то стоит, то это следует убрать.

Выключите устройство и отсоедините устройство от электросети.

Подключите устройство и включите устройство снова.

Если неполадка не устранена, обратитесь в сервисный центр.



Внимание!

- Не размещайте какие-либо предметы перед устройством; в противном случае лоток приема бумаги не откроется и отобразится сообщение об ошибке.
- Не закрывайте лоток приема бумаги во время работы устройства; в противном случае отобразится сообщение об ошибке.

- **Отображается буквенно-цифровой код из четырех символов и сообщение об ошибке принтера.**

Выключите устройство и отсоедините устройство от электросети.

Подключите устройство и включите устройство снова.

Если неполадка не устранена, обратитесь в сервисный центр.

Выводится ошибка автоматической двухсторонней печати

- **Проверка. См. раздел [Не удается правильно выполнить печать при автоматической двухсторонней печати](#) и примите соответствующие меры.**

Выводится ошибка автоматического выравнивания печатающей головки

- **Проверка. См. пункт [Сбой автоматического выравнивания головок. \(Auto head alignment failed.\)](#) в разделе [На сенсорном экране отображается сообщение об ошибке](#) и выполните соответствующее действие.**

Отображаются сообщения об ошибке при печати этикетки диска

- **Проверка 1. Проверьте, закрыта или открыта внутренняя крышка (крышка лотка для диска).**

Откройте или закройте внутреннюю крышку согласно инструкции на экране компьютера.

Не открывайте и не закрывайте внутреннюю крышку во время печати. В результате возможно повреждение устройства.

- **Проверка 2. Установлен ли лоток для диска надлежащим образом?**

Чтобы устранить ошибку, откройте внутреннюю крышку, правильно установите лоток для диска, затем легко коснитесь кнопки ОК на сенсорном экране.

Используйте только лоток для диска, входящий в комплект поставки данного устройства (символом «J» сверху).

Дополнительную информацию по установке лотка для диска см. в разделе [Установка диска, допускающего печать](#).

- **Проверка 3. Установлен ли диск, допускающий печать, в лоток для диска?**

Чтобы устранить ошибку, правильно установите диск, допускающий печать, в лоток для диска, подсоедините лоток для диска еще раз, затем легко коснитесь кнопки ОК на сенсорном экране.

Используйте только лоток для диска, входящий в комплект поставки данного устройства (символом «J» сверху).

Дополнительную информацию по установке лотка для диска см. в разделе [Установка диска, допускающего печать](#).

- **Проверка 4. Возможно, установлен нераспознаваемый диск, допускающий печать.**

Canon рекомендует использовать диски, допускающие печать и прошедшие специальную обработку для печати на струйном принтере.

Отображается ошибка в связи с отсоединением кабеля питания от электросети

Кабель питания, возможно, был отсоединен от электросети при включенном устройстве.

Проверьте сообщение об ошибке на компьютере, затем щелкните ОК (OK).

Устройство начинает печать.

Для получения сведений об отсоединении кабеля питания от электросети см. раздел [Уведомление об отсоединении кабеля питания от электросети](#).

Ошибка записи/Ошибка вывода/Ошибка подключения

- **Проверка 1. Если индикатор ПИТАНИЕ (POWER) не горит, проверьте, подключен ли кабель питания, и включите устройство.**

Если индикатор ПИТАНИЕ (POWER) мигает, устройство инициализируется. Дождитесь, когда индикатор ПИТАНИЕ (POWER) перестанет мигать и начнет светиться.

- **Проверка 2. Убедитесь, что порт принтера правильно настроен в драйвере принтера.**

* В приведенных ниже инструкциях XXX означает имя устройства.

- 1. Войдите в систему с полномочиями администратора.**

- 2. В меню Пуск (Start) выберите пункты, как указано ниже.**

- В ОС Windows 7 выберите пункт Устройства и принтеры (Devices and Printers) в меню Пуск (Start).
- В ОС Windows Vista выберите меню Пуск (Start) > Панель управления (Control Panel) > Оборудование и звук (Hardware and Sound) > Принтеры (Printers).
- В ОС Windows XP выберите меню Пуск (Start) > Панель управления (Control Panel) > Принтеры и другое оборудование (Printers and Other Hardware) > Принтеры и факсы (Printers and Faxes).

- 3. Откройте свойства драйвера принтера устройства.**

- В Windows 7 щелкните правой кнопкой мыши значок «Canon XXX Printer» (где «XXX» соответствует имени устройства), а затем выберите Свойства принтера (Printer properties).
- В Windows Vista или Windows XP щелкните правой кнопкой мыши значок «Canon XXX Printer» (где «XXX» — это имя устройства), затем выберите Свойства (Properties).

- 4. Щелкните вкладку Порты (Ports) для настройки порта.**

Убедитесь, что порт с именем «USBnnn» (где «n» — номер), для которого «Canon XXX Printer» появляется в столбце Принтер (Printer), установлен для параметра Выберите один или несколько портов для печати (Print to the following port(s)).



Примечание.

- Если устройство используется в локальной сети, имя порта устройства отображается в виде «CNBJNP_xxxxxxxxxx». «xxxxxxxxxx» — это строка символов, генерируемая на основе MAC-адреса или назначенная пользователем при настройке устройства.

- Если установлена неправильная настройка:
Переустановите драйверы MP Drivers.
- Печать не начинается, хотя устройство подключено к компьютеру с помощью USB-кабеля и выбран порт «USBnpp»:
В меню Пуск (Start) выберите пункт Все программы (All programs), **Canon Utilities**, Canon My Printer, Canon My Printer, а затем выберите Диагн. и исправление принтера (Diagnose and Repair Printer). Следуйте отображаемым на экране инструкциям для установки правильного порта принтера, а затем выберите имя устройства.
Если неполадка все еще не устранена, переустановите MP Drivers.
- Печать не начинается даже при выбранном порте «CNBJNP_xxxxxxxx», когда устройство используется через локальную сеть:
Запустите IJ Network Tool и выберите «CNBJNP_xxxxxxxx», как было подтверждено в действии 4, а затем назначьте порт принтеру, выбрав пункт Связывание с портом (Associate Port) в меню **Параметры (Settings)**.
Если неполадка все еще не устранена, переустановите MP Drivers.

● **Проверка 3. Убедитесь, что устройство правильно подключено к компьютеру.**

Если устройство подсоединено к компьютеру с помощью USB-кабеля, убедитесь, что USB-кабель надежно подключен к устройству и к компьютеру, и проверьте следующее.

- Если используется ретранслятор (например, USB-концентратор), отключите его, подключите устройство напрямую к компьютеру и попробуйте еще раз выполнить печать. Если принтер начал печатать, неполадка связана с ретранслятором. Обратитесь за помощью к поставщику ретранслятора.
- Возможна также неисправность USB-кабеля. Замените USB-кабель и попытайтесь выполнить печать еще раз.

При использовании устройства в локальной сети убедитесь, что устройство подключено к сети кабелем локальной сети и правильно настроено.

● **Проверка 4. Убедитесь, что драйверы MP Drivers установлены правильно.**

Удалите драйверы MP Drivers, следуя процедуре, описанной в разделе [Удаление ненужных драйверов MP Drivers](#), вставьте установочный компакт-диск в дисковод компьютера и установите драйверы MP Drivers снова.

● **Проверка 5. Если устройство подключено к компьютеру с помощью USB-кабеля, проверьте его состояние на компьютере.**

Выполните следующие действия для проверки состояния устройства.

1. Откройте на компьютере диспетчер устройств, как показано ниже.

Если отображается экран Контроль учетных записей пользователей (User Account Control), следуйте указаниям на экране.

- В ОС Windows 7 или Windows Vista щелкните пункт Панель управления (Control Panel), Оборудование и звук (Hardware and Sound), а затем Диспетчер устройств (Device Manager).
- В ОС Windows XP щелкните пункт Панель управления (Control Panel), Производительность и обслуживание (Performance and Maintenance), Система (System), а затем выберите Диспетчер устройств (Device Manager) на вкладке Оборудование (Hardware).

2. Дважды щелкните Контроллеры универсальной последовательной шины (Universal Serial Bus controllers), затем Поддержка USB принтера (USB Printing Support).

Если экран свойств Поддержка USB принтера (USB Printing Support Properties) не отображается, проверьте, правильно ли подключено устройство к компьютеру.

➔ [Проверка 3. Убедитесь, что устройство правильно подключено к компьютеру.](#)

3. Щелкните вкладку Общие (General) и убедитесь, что нет указаний на неполадки с устройством.

Если отображается ошибка устройства, для ее устранения см. справочную систему Windows.

- **Проверка. Закройте панель управления и подождите некоторое время.**
Не закрывайте ее, пока не замените чернильный контейнер.

Другие сообщения об ошибках

- **Проверка. Если сообщение об ошибке возникает вне монитора состояния принтера, проверьте указанное ниже.**
 - «Недостаточно места на диске для постановки в очередь (Could not spool successfully due to insufficient disk space)»
Увеличьте объем свободного дискового пространства, удалив ненужные файлы.
 - «Недостаточно памяти для постановки в очередь (Could not spool successfully due to insufficient memory)»
Увеличьте объем доступной памяти, закрыв другие работающие прикладные программы.
Если печать и в этом случае не началась, перезагрузите компьютер и повторите попытку.
 - «Драйвер принтера не найден (Printer driver could not be found)»
Удалите драйвер принтера, следуя процедуре, описанной в разделе [Удаление ненужных драйверов MP Drivers](#), и установите его заново.
 - «Печать невозможна Имя приложения (Could not print Application name) — Имя файла»
Попытайтесь вновь выполнить печать после завершения текущего задания.

Отображается экран Inkjet Printer/Scanner/Fax Extended Survey Program

Если установлена Расширенная программа опроса о струйном принтере/сканере/факсе, экран подтверждения отправки информации об использовании принтера и прикладной программы будет отображаться каждый месяц в течение около десяти лет.

Прочитайте инструкции на экране и следуйте приведенным ниже инструкциям.

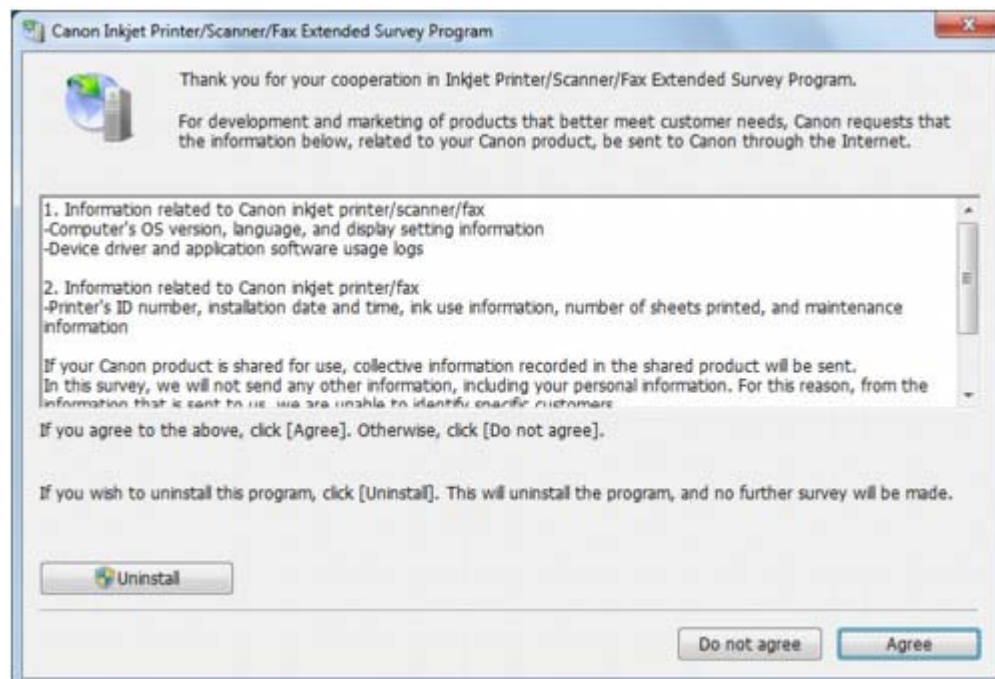

- **Если Вы согласны принять участие в программе опроса:**
Нажмите кнопку Принимаю (Agree), затем выполните инструкции на экране. Информация об использовании принтера передается по сети Интернет. Если следовать инструкциям на экране, во второй раз сведения будут отправлены автоматически, а экран подтверждения не будет больше отображаться.

Примечание.

- При передаче информации может отображаться экран запроса предупреждения, например экран безопасности Интернета. В этом случае подтвердите имя программы IJPLMU1.exe, затем разрешите программу.
- Если снять флажок Выполнять следующую отправку автоматически (Send automatically from the next time), сведения не будут отправляться автоматически в следующий раз, а при следующем опросе появится экран подтверждения.

Информацию об автоматической отправке сведений см. в разделе [Изменение настройки экрана подтверждения](#).

- **Если Вы не согласны принять участие в программе опроса:**

Щелкните Не принимаю (Do not agree). Экран запроса подтверждения закрывается, и в этот раз оценка пропускается. Экран запроса подтверждения снова откроется через месяц.

- **Удаление Расширенной программы опроса о струйном принтере/сканере/факсе**

Для удаления программы Inkjet Printer/Scanner/Fax Extended Survey Program щелкните Удаление (Uninstall) и следуйте инструкциям на экране.

- **Изменение настройки экрана подтверждения**

1. В меню Пуск (Start) выберите пункты, как указано ниже.

- В ОС Windows 7 или Windows Vista выберите меню Пуск (Start) > Панель управления (Control Panel) > Удаление программы (Uninstall a program).
- В ОС Windows XP выберите меню Пуск (Start) > Панель управления (Control Panel) > Установка и удаление программ (Add or Remove Programs).



Примечание.

- В операционной системе Windows 7 или Windows Vista при установке, удалении или запуске программы может отображаться диалоговое окно подтверждения или предупреждения. Данное диалоговое окно отображается, когда для выполнения задачи необходимы права администратора. Если выполнен вход в систему с использованием учетной записи администратора, следуйте указаниям на экране.
-

2. Выберите **Canon Inkjet Printer/Scanner/Fax Extended Survey Program**.

3. Выберите Изменить (Change).

Если выбрать Да (Yes) после выполнения инструкций на экране, экран запроса подтверждения будет отображаться при следующей оценке.

Если выбрать Нет (No), сведения будут передаваться автоматически.



Примечание.

- Если выбрать Удаление (Uninstall) (или Удалить (Remove) в ОС Windows XP), Расширенная программа опроса о струйном принтере/сканере/факсе будет удалена. Следуйте инструкциям на экране.
-

[Наверх ▲](#)

Главная > Устранение неполадок > Об отображаемых ошибках и сообщениях > Сообщение об ошибке на PictBridge-совместимом устройстве

U334

Сообщение об ошибке на PictBridge-совместимом устройстве

Ниже перечислены ошибки, которые могут возникнуть при прямой печати с PictBridge-совместимого устройства, и действия по их устранению.

Примечание.

- В данном разделе приводится описание ошибок, сообщения о которых отображаются на PictBridge-совместимых устройствах марки Canon. Сообщения об ошибках и рекомендованные операции могут отличаться в зависимости от используемого устройства. В случае ошибок на PictBridge-совместимых устройствах других марок (не Canon) проверьте сообщение об ошибке на сенсорном экране и выполните необходимые действия для устранения неполадки. Подробные сведения см. в разделе [На сенсорном экране отображается сообщение об ошибке](#).
- Кроме того, сведения об ошибках, сообщения о которых отображаются на PictBridge-совместимых устройствах марки Canon, и об их устранении см. в руководстве по эксплуатации устройства. В случае других неполадок в работе устройства обратитесь к его производителю.

Сообщение об ошибке на PictBridge-совместимом устройстве	Действие
Принтер в работе	Если устройство выполняет печать с компьютера или прогревается, подождите завершения процесса. Когда устройство будет готово, оно начнет печать автоматически.
Нет бумаги	Загрузите бумагу в кассету и выберите пункт Продолжить (Continue)* на дисплее PictBridge-совместимого устройства. * Чтобы продолжить печать, можно также легко коснуться кнопки ОК на сенсорном экране (аналогично нажатию кнопки Continue на устройстве). Сведения о печати этикетки диска см. в разделе Не удается выполнить печать этикетки диска .
Ошибка с бумагой	Если лоток приема бумаги закрыт, откройте его и выберите пункт Продолжить (Continue)* на дисплее PictBridge-совместимого устройства. * Чтобы продолжить печать, можно также легко коснуться кнопки ОК на сенсорном экране (аналогично нажатию кнопки Continue на устройстве). Если внутренняя крышка (крышка лотка для диска) открыта, закройте ее и выберите пункт Стоп (Stop) на дисплее PictBridge-совместимого устройства, чтобы остановить печать. Сведения о печати этикетки диска см. в разделе Не удается выполнить печать этикетки диска .
Замятие бумаги	Выберите Стоп (Stop) на дисплее PictBridge-совместимого устройства, чтобы остановить печать. Удалите замятую бумагу, загрузите новую, легко коснитесь кнопки ОК на сенсорном экране и повторите печать.
Открыта крышка принтера	Закройте панель управления на устройстве.
Емкость с отходами полна/Абсорбер чернил заполнен	Абсорбер чернил почти полон. См. пункт Абсорбер чернил почти заполнен. (The ink absorber is almost full.) в разделе На сенсорном экране отображается сообщение об ошибке и выполните необходимое действие.

Нет чернил/Ошибка картриджа	<ul style="list-style-type: none">● Чернильный контейнер не установлен. Установите чернильный контейнер. ➔ Замена картриджа FINE● Чернильный контейнер несовместим с этим устройством. Невозможно выполнить печать — чернильный контейнер несовместим с данным устройством. Установите соответствующий чернильный контейнер. Чтобы отменить печать, коснитесь кнопки Стоп (Stop) на устройстве. ➔ Замена картриджа FINE● Если индикатор на чернильном контейнере мигает, возможно, закончилось чернило. Посмотрите, какое сообщение об ошибке отображается на сенсорном экране, затем выполните соответствующее действие для устранения ошибки. ➔ На сенсорном экране отображается сообщение об ошибке
Ошибка чернильницы	Установлен чернильный контейнер, который уже был пуст. См. пункт Не удается правильно определить оставшийся запас чернил. (The remaining level of the ink cannot be correctly detected.) в разделе На сенсорном экране отображается сообщение об ошибке и выполните необходимое действие.
Аппаратная ошибка	Чернильный контейнер не определяется. (Индикатор на чернильном контейнере не горит.) Замените чернильный контейнер. ➔ Замена картриджа FINE

Наверх ▲

U301

Если не удается устранить неполадку

Если не удастся устранить неполадку с помощью советов, приведенных в этой главе, обратитесь к продавцу устройства или в сервис-центр.

Технические специалисты компании Canon предоставляют техническую поддержку, которая удовлетворит любого пользователя.

Осторожно!

- Если из устройства идет дым, слышится необычный звук или возникает запах, немедленно выключите его. Отсоедините кабель питания от розетки и обратитесь к продавцу или в сервис-центр. Ни в коем случае не пытайтесь самостоятельно починить или разобрать устройство.
 - Самостоятельные попытки пользователей починить или разобрать устройство лишают их гарантии независимо от срока ее истечения.
-

Перед обращением в сервис-центр получите следующие сведения.

- Имя продукта.
 - * Название модели устройства указано на передней обложке руководства по установке.
- Серийный номер: см. руководство по установке
- Подробные сведения о неисправности
- Как вы пытались устранить неисправность что получилось в результате

[Наверх](#) ▲



Обзор устройства

- Основные компоненты и основные команды
 - Основные компоненты
 - Об электропитании устройства
 - Использование панели управления
- Загрузка бумаги и оригинальных документов
 - Загрузка бумаги
 - Установка диска, допускающего печать
 - Загрузка оригиналов
- Вставка карты памяти
 - Перед вставкой карты памяти
 - Вставка карты памяти
 - Извлечение карты памяти
- Замена чернильного контейнера
 - Замена картриджа FINE
 - Проверка состояния чернил
- Обслуживание
 - Если печать стала бледной или цвета печатаются некорректно
 - Обслуживание с компьютера
 - Чистка устройства
- Изменение настроек устройства
 - Изменение настроек устройства с компьютера
 - Изменение настроек устройства с панели управления
 - Настройка использования гнезда карты устройства в качестве гнезда карты памяти компьютера
- О передаче данных по сети
 - Изменение и подтверждение сетевых параметров
 - Экраны для сетевого подключения программы IJ Network Tool
 - Другие экраны программы IJ Network Tool
 - Приложение для передачи данных по сети
- Рекомендации по обеспечению оптимального качества печати
 - Полезные сведения о чернилах
 - Что нужно проверить для успешного выполнения печати
 - Обязательно задайте параметры бумаги после ее загрузки
 - Отмена задания печати
 - Рекомендации по обеспечению стабильного качества печати
 - Меры предосторожности при транспортировке устройства
- Технические характеристики
- Законодательные ограничения на использование продукта и изображений

[Главная](#) > [Обзор устройства](#) > Основные компоненты и основные команды

Основные компоненты и основные команды

- Основные компоненты
- Об электропитании устройства
- Использование панели управления

[Наверх ▲](#)

Основные компоненты

- Вид спереди
- Вид сзади
- Вид внутренних частей
- Панель управления

Наверх ▲

C001

Вид спереди

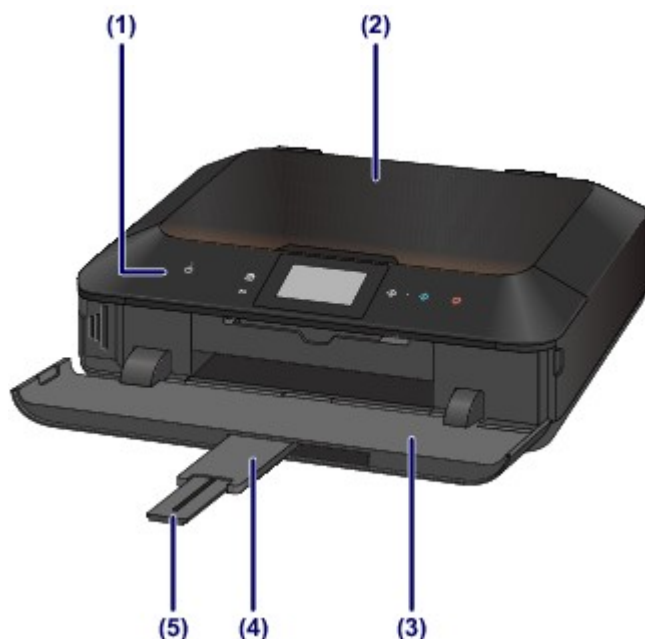

(1) панель управления

Используйте для изменения параметров устройства или управления им. Также поднимите и откройте для замены чернильного контейнера, проверки индикатора чернильницы или извлечения бумаги, застрявшей в устройстве.

➔ [Панель управления](#)

(2) крышка сканера

Откройте для загрузки оригинала на стекло рабочей поверхности.

(3) лоток приема бумаги

Открывается автоматически при начале вывода на печать или копирования и выталкивает напечатанный лист. Ее также необходимо открыть, чтобы подключить карту памяти.

(4) дополнительный лоток приема бумаги

Открывается автоматически при открытии лотка приема бумаги и поддерживает выходящую бумагу.

(5) упор для выходящей бумаги

Выдвигается для поддержки выходящей бумаги.

**(6) кассета (верх.)**

Поместите в кассету фотобумагу размером 10 x 15 см (4 x 6 дюймов) или 13 x 18 см (5 x 7 дюймов) и вставьте ее в устройство. Два или более листов бумаги одного типа и размера можно загрузить одновременно и автоматически подавать на печать по одному листу.

➔ **Загрузка бумаги небольшого размера**

Лоток для диска можно установить на задней панели кассеты (верх.).

➔ **Прикрепление и отсоединение лотка для диска**

(7) кассета (ниж.)

Поместите в кассету обычную бумагу, фотобумагу формата A4, B5, A5 или Letter или конверты и вставьте ее в устройство. Два или более листов бумаги одного типа и размера можно загрузить одновременно и автоматически подавать на печать по одному листу.

➔ **Загрузка крупноформатной бумаги**

➔ **Загрузка конвертов**

(8) стекло рабочей поверхности

Загрузите оригинал для копирования или сканирования.

Наверх ▲

C002

Вид сзади

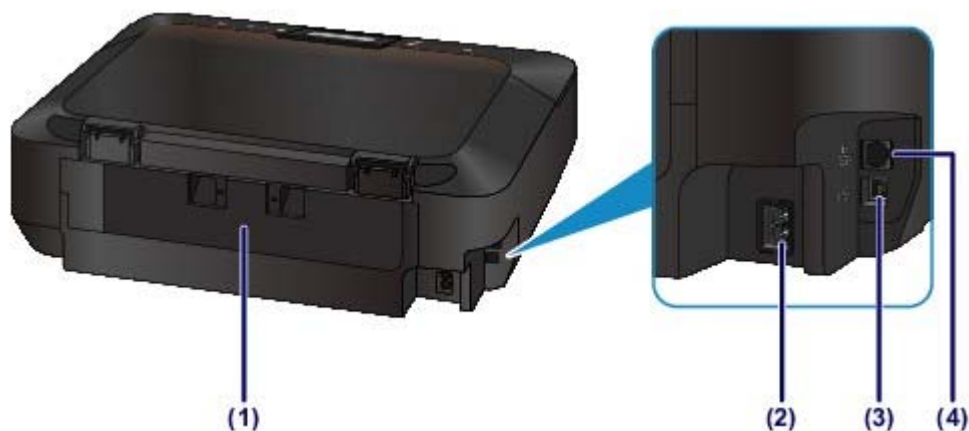

(1) задняя крышка

Снимите для удаления замятой бумаги.

➔ Произошло замятие бумаги, загруженной в кассету (ниж.)

➔ Произошло замятие бумаги, загруженной в кассету (верх.) / Произошло замятие бумаги во время двусторонней печати / Произошло замятие бумаги при втягивании устройством отпечатанных листов

(2) разъем кабеля питания

Подсоедините кабель питания, поставляемый в комплекте с устройством.

(3) USB-порт

Подсоедините USB-кабель, чтобы подключить устройство к компьютеру.

(4) разъем для подключения к проводной локальной сети

Подсоедините кабель локальной сети, чтобы подключить устройство к локальной сети.

▶ **Внимание!**

- Не прикасайтесь к металлическому корпусу.
- Не вставляйте и не извлекайте USB-кабель или кабель локальной сети, пока устройство печатает с компьютера или сканирует оригиналы на компьютер.

Наверх ▲

C011

Вид внутренних частей

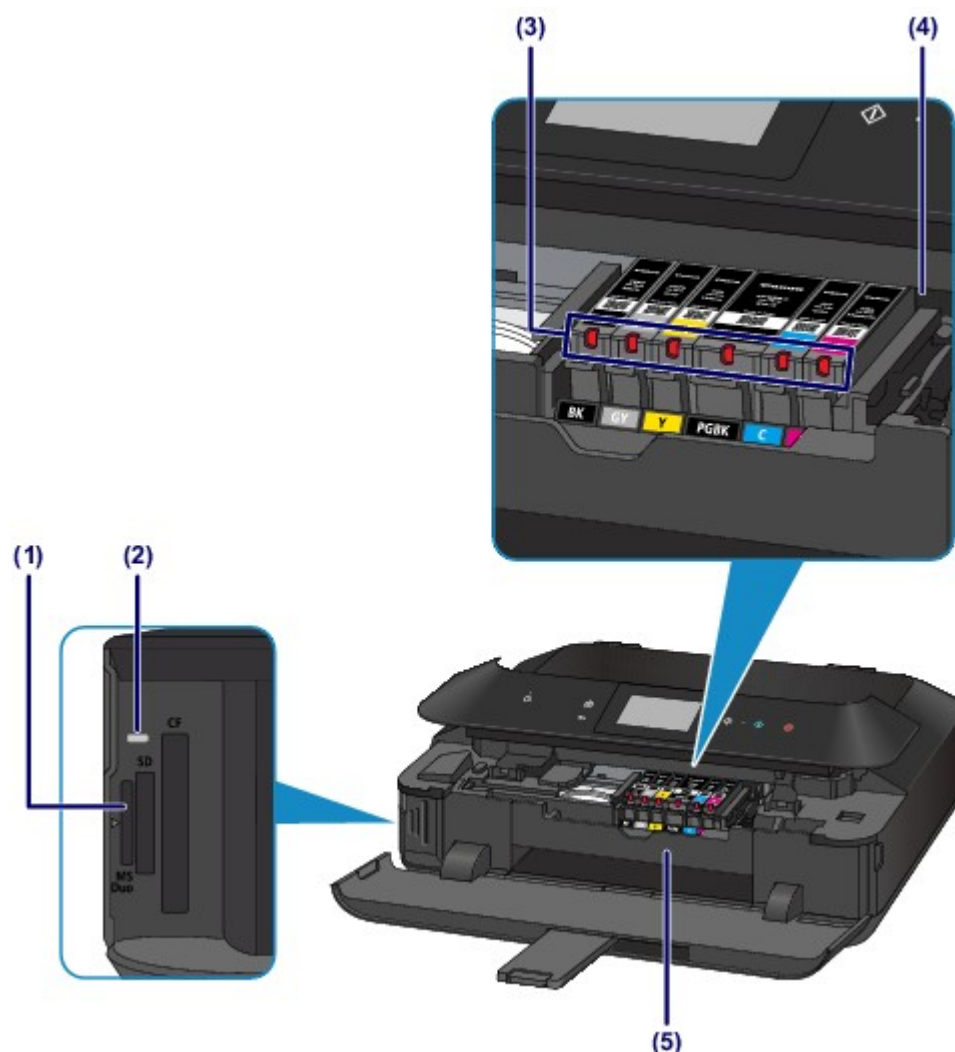

(1) слот карты памяти

Вставьте карту памяти.

➔ Перед вставкой карты памяти

(2) Индикатор Доступ (Access)

Горит или мигает, указывая состояние карты памяти.

➔ Вставка карты памяти

(3) индикатор чернильницы

Сигнализируют о состоянии чернильницы (светится красным или мигает).

➔ Проверка уровня чернил по индикаторам чернильниц

(4) держатель печатающей головки

Печатающая головка предварительно установлена.

(5) внутренняя крышка

Потяните, чтобы открыть для подключения лотка для диска. Используется только для печати на соответствующих дисках. Закрывайте при обычном режиме работы.



Примечание

- Сведения по замене чернильного контейнера см. в разделе [Замена картриджа FINE](#).

C012

Панель управления

* В целях пояснения на расположенной ниже иллюстрации светятся все кнопки и индикаторы панели управления.

Будут светиться только доступные кнопки.

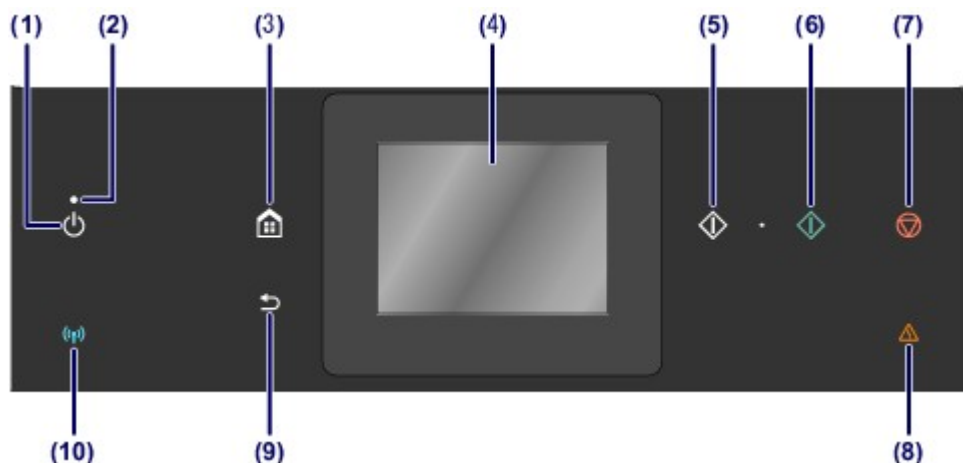

(1) Кнопка ВКЛ (ON)

Отключает питание устройства. Перед включением питания убедитесь, что крышка сканера закрыта.

→ Включение и выключение устройства

(2) Индикатор ПИТАНИЕ (POWER)

Мигает белым, затем загорается зеленым, когда включено питание.

(3) Кнопка НАЧАЛО (HOME)

Используется для отображения экрана НАЧАЛО.

→ Использование панели управления

(4) сенсорный экран

Служит для вывода сообщений, элементов меню и состояния выполнения операций. Легко коснитесь экрана кончиком пальца, чтобы выбрать элемент меню или отображаемую кнопку. Перед выполнением печати можно также просматривать фотографии с карты-памяти.

→ Основные операции, выполняемые на сенсорном экране

(5) Кнопка Черный (Black)

Запускает копирование или сканирование в черно-белом режиме.

(6) Кнопка Цветной (Color)

Запускает цветную печать, копирование, сканирование и т. п.

(7) Кнопка Стоп (Stop)

Отменяет выполняемую операцию печати, копирования или сканирования.

(8) Индикатор Аварийный сигнал (Alarm)

Горит или мигает оранжевым, если произошла ошибка, например в устройстве закончилась бумага или чернила.

(9) Кнопка Назад (Back)

Возврат экрана к предыдущему экрану.

(10) Индикатор Wi-Fi

Указывает состояние LAN (светится синим или мигает).

Горит:

Выбрано Беспров. сеть включена (Wireless LAN active).

Мигает:

выполняется печать или сканирование по беспроводной сети. Мигает также во время поиска точки доступа беспроводной LAN при настройке и во время подключения к точке

доступа.



Примечание

- При необходимости устройство может воспроизводить звуки аварийного сигнала или при касании кнопок на панели управления. Для получения информации о настройке громкости звука см. раздел [Польз. параметры устройства](#).
-

[Наверх ▲](#)

[Главная](#) > [Обзор устройства](#) > [Основные компоненты и основные команды](#) > [Об электропитании устройства](#)

Об электропитании устройства

- [Проверка включения питания](#)
- [Включение и выключение устройства](#)
- [Уведомление о штепселе шнура питания или шнуре питания](#)
- [Уведомление об отсоединении кабеля питания от электросети](#)

[Наверх ▲](#)

Главная > Обзор устройства > Основные компоненты и основные команды > Об электропитании устройства > Проверка включения питания

D015

Проверка включения питания

Индикатор ПИТАНИЕ (POWER) горит белым, когда устройство включено.

Даже если кнопки на панели управления и сенсорный экран выключены, но при этом индикатор ПИТАНИЕ (POWER) светится, это означает, что устройство включено.



Примечание

- Может пройти определенное время после включения устройства, чтобы устройство начало печатать.
- Если устройство не работает в течение примерно 5 минут, кнопки на панели управления и сенсорный экран будут выключены. Чтобы включить дисплей, коснитесь кнопки сенсорный экран. Включится сенсорный экран, а также отобразятся доступные кнопки. Выполнение печати с компьютера также активирует включение дисплея.

[Наверх ▲](#)

D016

Включение и выключение устройства

Включение питания устройства

1. Коснитесь кнопки ВКЛ (ON), чтобы включить устройство.

Индикатор ПИТАНИЕ (POWER) мигает, затем непрерывно светится белым светом.

➔ Проверка включения питания



Примечание

- Может пройти определенное время после включения устройства, чтобы устройство начало печатать.
- Если индикатор Аварийный сигнал (Alarm) горит или мигает оранжевым цветом, а на сенсорном экране отображается сообщение об ошибке, см. раздел [На сенсорном экране отображается сообщение об ошибке](#).

Функция включения питания

- Можно настроить устройство на автоматическое включение питания, если задание печати или сканирования выполняется с компьютера, подключенного через USB-кабель или сеть. По умолчанию эта функция отключена.

Ниже приведены подробные сведения об изменении параметра автоматического включения питания.

На устройстве

➔ [О параметрах ECO](#)

С помощью компьютера

➔ [Управление питанием устройства](#)

Выключение питания устройства

1. Коснитесь кнопки ВКЛ (ON), чтобы выключить устройство.

Если индикатор ПИТАНИЕ (POWER) перестал мигать, это означает, что устройство отключено.



Внимание!

- Отсоединяя шнур питания после выключения устройства, обязательно убедитесь, что индикатор ПИТАНИЕ (POWER) не горит.
- ➔ Уведомление об отсоединении кабеля питания от электросети

Примечание

Функция отключения питания

- Можно настроить устройство на автоматическое выключение питания, если в течение определенного промежутка времени не выполняются задания печати и на устройство не отправляются данные для печати. Это значение по умолчанию. Сведения об изменении параметра автоматического отключения питания см. ниже.
На устройстве
 - ➔ О параметрах ECOС помощью компьютера
 - ➔ Управление питанием устройства

Наверх ▲

Главная > Обзор устройства > Основные компоненты и основные команды > Об электропитании устройства > Уведомление о штепселе шнура питания или шнура питания

D017

Уведомление о штепселе шнура питания или шнура питания

Отсоединяйте шнур питания раз в месяц, чтобы убедиться в отсутствии на разъеме и шнуре питания необычных признаков, описанных далее.

- Разъем или шнур питания горячие.
- Разъем или шнур питания заржавели.
- Разъем или шнур питания перегнуты.
- Разъем или шнур питания изношены.
- Разъем или шнур питания расщеплены.

Осторожно!

- При обнаружении на разъеме или кабеля питания любых из перечисленных признаков отсоедините кабель питания и обратитесь в службу поддержки. Использование устройства при любом из указанных условий может привести к пожару или поражению электрическим током.

➔ [Уведомление об отсоединении кабеля питания от электросети](#)

Наверх ▲

D018

Уведомление об отсоединении кабеля питания от электросети

Чтобы отсоединить кабель питания, следуйте приведенным ниже инструкциям.

▶ **Внимание!**

- При отсоединении шнура питания коснитесь кнопки ВКЛ (ON) и убедитесь, что индикатор ПИТАНИЕ (POWER) не горит. Отключение кабеля питания при включенном или мигающем индикаторе ПИТАНИЕ (POWER) может вызвать высыхание или загрязнение печатающей головки, в результате чего качество печати может ухудшиться.

1. Коснитесь кнопки ВКЛ (ON), чтобы выключить устройство.



2. Убедитесь, что индикатор ПИТАНИЕ (POWER) не горит.

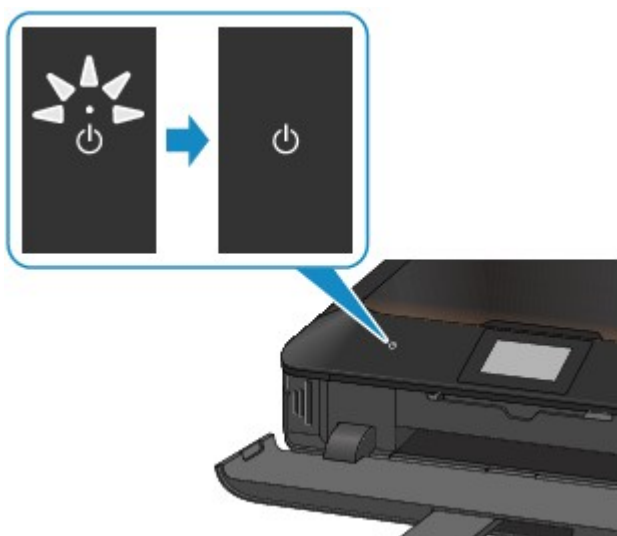

3. Отключите кабель питания.

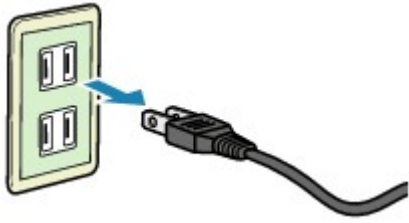

Характеристики кабеля питания зависят от страны или региона.

[Наверх ▲](#)

C013

Использование панели управления

С помощью панели управления можно печатать фотографии с карты памяти, создавать копии, а также сканировать без использования компьютера.

Панель управления состоит из сенсорного экрана (А) и светящихся кнопок (В).

С помощью экрана НАЧАЛО на сенсорном экране можно получить доступ к множеству функций устройства.

Экран НАЧАЛО состоит из трех отдельных экранов. Выбирайте экран в зависимости от выполняемой операции — копирование, печать фотографий или сканирование.

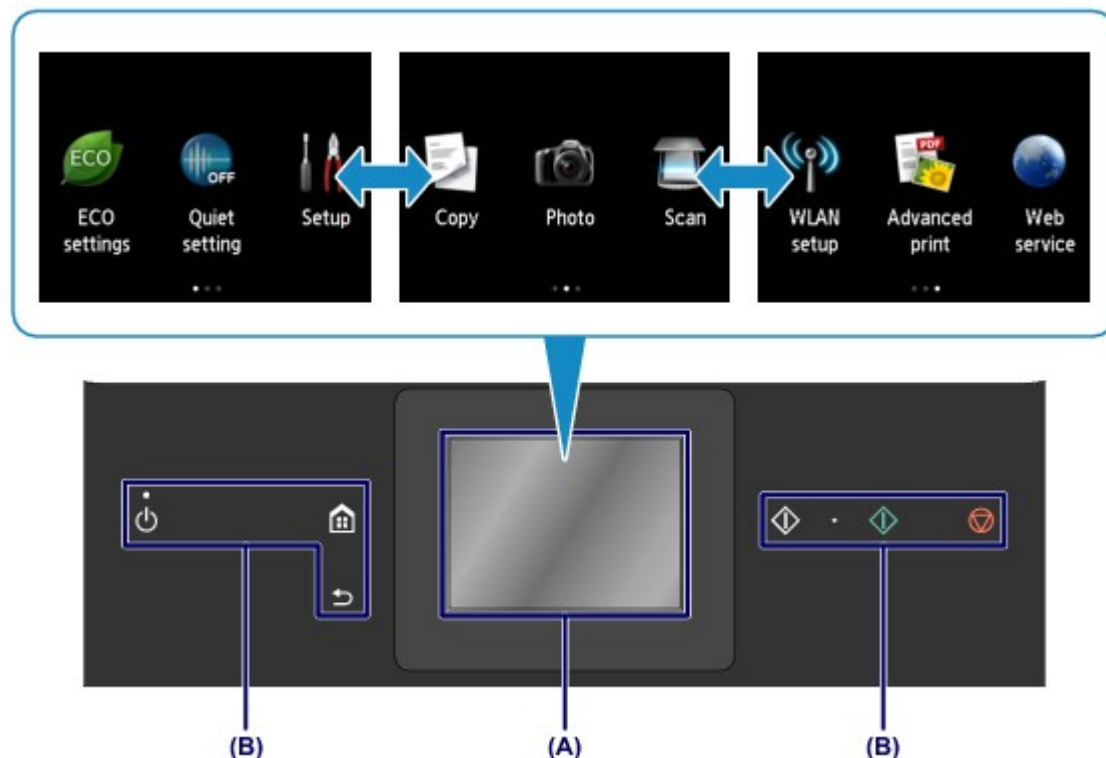

(А) сенсорный экран

Легко коснитесь кончиком пальца меню, кнопки или значка на экране.

➔ Основные операции, выполняемые на сенсорном экране

(В) Кнопки на панели управления

То, какие кнопки (В) на панели управления светятся, зависит от того, какой экран отображается. Для облегчения выполнения действий светятся только кнопки, доступные для текущего экрана.

Чтобы выбрать кнопку, легко коснитесь ее кончиком пальца.

Внимание!

Примечания по использованию панели управления

- Не размещайте предметы (особенно металлические или содержащие влагу) на панели управления. Это может привести к неисправности устройства.
- Драгоценные металлы, которые содержатся, например, в кольцах или браслетах, могут привести к неисправности устройства. При использовании панели управления храните эти металлы на расстоянии не менее 2 см (0,8 дюйма) от панели управления.

Основные операции, выполняемые на сенсорном экране

Чтобы получить доступ к разнообразным функциям и параметрам, коснитесь сенсорного экрана кончиком пальца или совершите легкое движение по экрану.

Внимание!

- Работая с сенсорным экраном, избегайте указанных ниже недопустимых действий, способных привести к неполадкам устройства или повреждению устройства.
 - Сильное надавливание на сенсорный экран.
 - Нажатие на сенсорный экран с помощью посторонних предметов (особенно предметов с

- острыми краями, такими как шариковые ручки, карандаши или ногти).
- Касание сенсорного экрана влажными или грязными руками.
- Размещение на сенсорном экране посторонних предметов.

Легкое касание

Совершите легкое касание кончиком пальца и сразу же уберите его. Используется для выбора элемента или фотографии на экране.



Обычное касание

Легко коснитесь экрана кончиком пальца. Чтобы прокручивать меню или фотографии вперед или назад, прикоснитесь к значку «вперед» или «назад».



Движение пальцем

Проведите пальцем по экрану вверх, вниз, влево или вправо. Используется для переключения меню или пролистывания фотографий вперед или назад.



Перетаскивание

Легко касаясь экрана, проведите пальцем вверх, вниз, влево или вправо. Используется для просмотра списков элементов и перемещения ползунков.

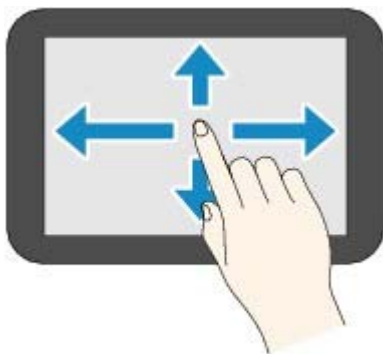

Практический пример использования сенсорного экрана

Пример: использование сенсорного экрана для выбора фотографий

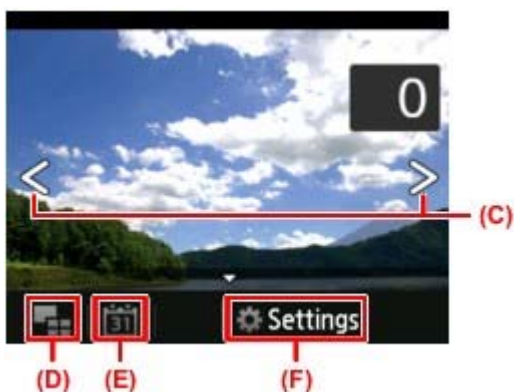

Проведите пальцем по фотографии влево или вправо, чтобы отобразить следующую или предыдущую фотографию.

То же самое можно осуществить, легко коснувшись значка (C). Чтобы непрерывно прокручивать фотографии вперед или назад, коснитесь соответствующего значка (C) и удерживайте его.

Легко коснитесь значка (D) для перехода к экрану с изображением нескольких фотографий.

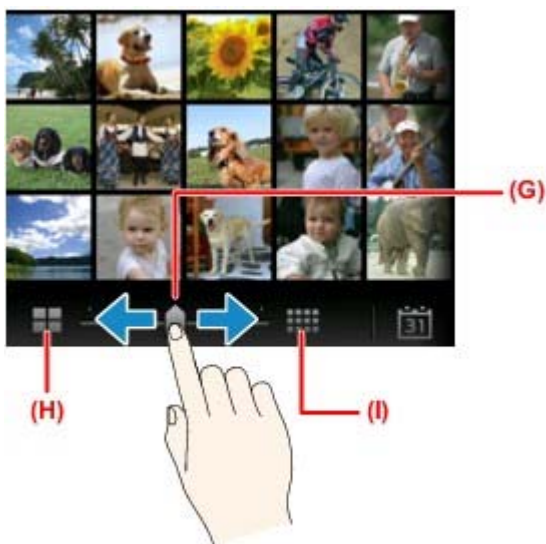

Перемещая ползунок (G) вправо или влево, можно изменить количество отображенных на экране фотографий. Также это можно осуществить, легко касаясь значков (H) и (I).

Легко коснитесь значка (E), чтобы отобразить экран До самой недавней даты (To most recent date).



Проведите пальцем влево или вправо, а затем коснитесь даты фотографии, чтобы отобразить ее.

Легко коснитесь значка (F), чтобы отобразить экран Параметры (Settings).

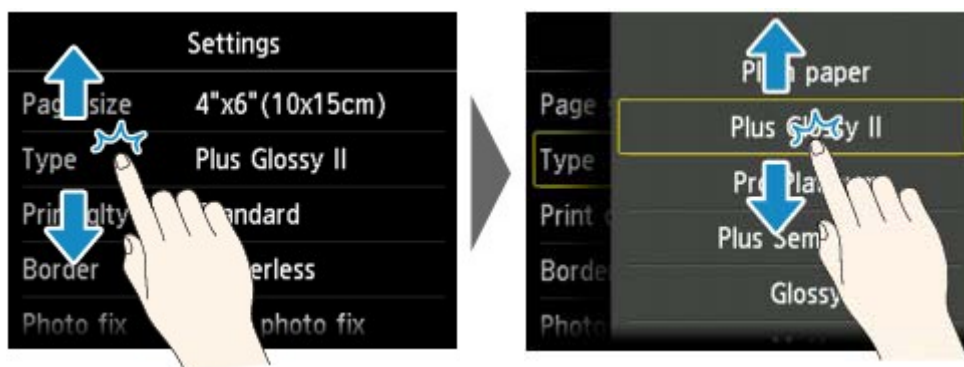

Проведите по экрану вверх или вниз, а затем выберите нужный элемент с помощью быстрого касания.

Откроется другой список элементов. Выполните эту же процедуру, а затем выберите нужный параметр, легко коснувшись его.

[Наверх ▲](#)

[Главная](#) > [Обзор устройства](#) > [Загрузка бумаги и оригинальных документов](#)

Загрузка бумаги и оригинальных документов

- [Загрузка бумаги](#)
- [Установка диска, допускающего печать](#)
- [Загрузка оригиналов](#)

[Наверх ▲](#)

Загрузка бумаги

- [Источники для загрузки бумаги](#)
- [Загрузка бумаги небольшого размера](#)
- [Загрузка крупноформатной бумаги](#)
- [Загрузка конвертов](#)
- [Подходящие типы носителей](#)
- [Типы носителей, непригодные для использования](#)
- [Печать на бумаге Art Paper](#)
- [Область печати](#)

[Наверх ▲](#)

C014

Источники для загрузки бумаги

Устройство оснащено двумя источниками бумаги для ее подачи: кассетой (верх.) и кассетой (ниж.). То, какой источник бумаги используется, зависит от формата страницы и типа носителя.

➔ [Подходящие типы носителей](#)

Примечание

- При печати правильно указывайте размер бумаги и тип носителя. Выбор неправильного размера страницы или типа носителя может привести к подаче устройством бумаги из неправильного источника бумаги или неудовлетворительному качеству печати.

Дополнительную информацию по загрузке бумаги в каждый источник бумаги см. далее.

➔ [Загрузка бумаги небольшого размера](#)

➔ [Загрузка крупноформатной бумаги](#)

➔ [Загрузка конвертов](#)

Загрузка фотобумаги небольшого размера в кассету (верх.)

При использовании фотобумаги небольшого размера, например 10 x 15 см (4 x 6 дюймов) или 13 x 18 см (5 x 7 дюймов), загрузите ее в кассету (верх.).

Устройство автоматически подает фотобумагу из кассеты (верх.) при выборе такого размера страницы, как 10 x 15 см (4 x 6 дюймов) или 13 x 18 см (5 x 7 дюймов) в параметрах печати панели управления или драйвера принтера.



(A) Фотобумага (размер 10 x 15 см (4 x 6 дюймов) или 13 x 18 см (5 x 7 дюймов))

Загрузка фотобумаги, обычной бумаги или конвертов большого размера в кассету (ниж.)

При использовании фотобумаги или обычной бумаги большого размера, например A4, B5, A5 или Letter, загрузите ее в кассету (ниж.). Можно также загрузить конверты в кассету (ниж.).

Устройство автоматически подает бумагу из кассеты (ниж.) при выборе такого размера страницы, как A4, B5, A5 или Letter в параметрах печати панели управления или драйвера принтера.



(B) Фотобумага (размер А4, 20 x 25 см (8 x 10 дюймов) или Letter)

(C) Обычная бумага (формат А4, В5, А5, Letter или Legal)

(D) Конверты

Загрузка бумаги стороной для печати вниз

Если у бумаги есть сторона для печати (лицевая или обратная), например у фотобумаги, загрузите ее более белой (или глянцевой) стороной вниз.

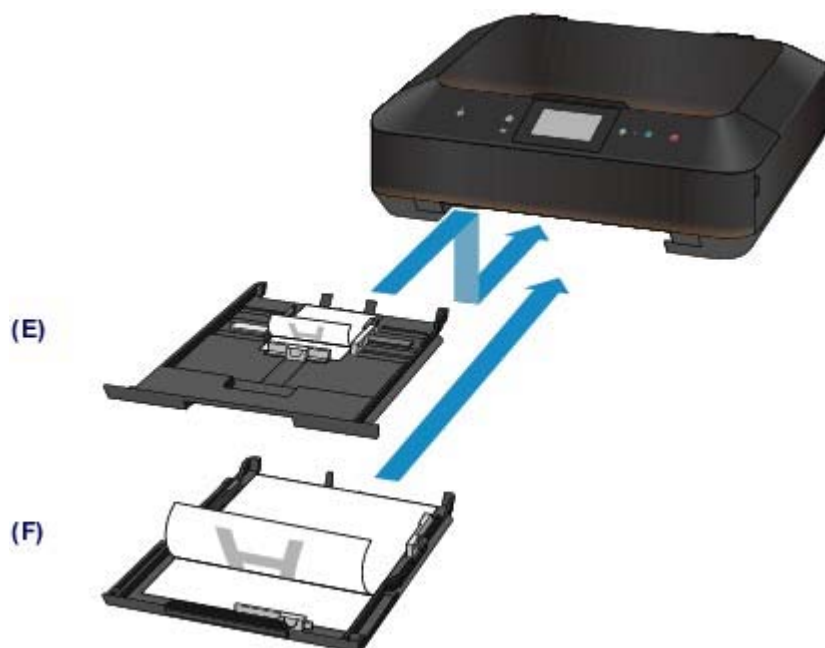

(E) кассета (верх.)

(F) кассета (ниж.)

Наверх ▲

C021

Загрузка бумаги небольшого размера

Можно загрузить фотобумагу размером 10 x 15 см (4 x 6 дюймов) или 13 x 18 см (5 x 7 дюймов) в кассету (верх.).

Бумагу большого формата загружайте в кассету (ниж.).

➔ [Загрузка крупноформатной бумаги](#)

⚠ Внимание!

- Если разрезать обычную бумагу на части размером 10 x 15 см (4 x 6 дюймов) или 13 x 18 см (5 x 7 дюймов) для пробной печати, это может привести к застреванию бумаги.

📖 Примечание

- Рекомендуется использовать подлинную фотобумагу Canon для печати фотографий. Подробнее о подлинной бумаге Canon см. в разделе [Подходящие типы носителей](#).

1. Подготовьте бумагу.

Совместите края бумаги. Если бумага скручена, разгладьте ее.

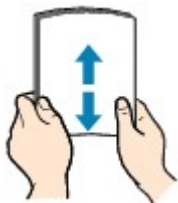

📖 Примечание

- Аккуратно выровняйте края бумаги перед загрузкой. Загрузка бумаги без выравнивания краев может привести к застреванию бумаги.
- Если бумага скручена, аккуратно согните ее в противоположном направлении до выпрямления, удерживая за противоположные углы. Подробнее о том, как распрямить скрученную бумагу, см. в действии «Загрузите бумагу, распрямив ее.» раздела [Бумага испачкана/Отпечатанная поверхность поцарапана](#).
- При использовании бумаги Photo Paper Plus Semi-gloss SG-201, даже если лист скручен, одновременно загружайте один лист в том виде, в каком он есть. Если раскатать эту бумагу с целью выпрямления, это может привести к появлению трещин на поверхности бумаги и ухудшить качество печати.

2. Загрузите бумагу.

(1) Извлеките кассету (верх.) из устройства.



- (2) Сдвиньте направляющую бумаги (A) вперед, а (B) — вправо, чтобы открыть направляющие.
- (3) Загрузите стопку бумаги СТОРОНОЙ ДЛЯ ПЕЧАТИ ВНИЗ и разместите ее в центре кассеты (верх.).

Примечание

- Прижмите стопку бумаги к краю кассеты (верх.), как показано на рисунке ниже. Если стопка бумаги соприкасается с выступающими частями (C), возможна неправильная подача бумаги.
- Если у бумаги есть сторона для печати (лицевая или обратная), например у фотобумаги, загрузите ее более белой (или глянцевой) стороной вниз.

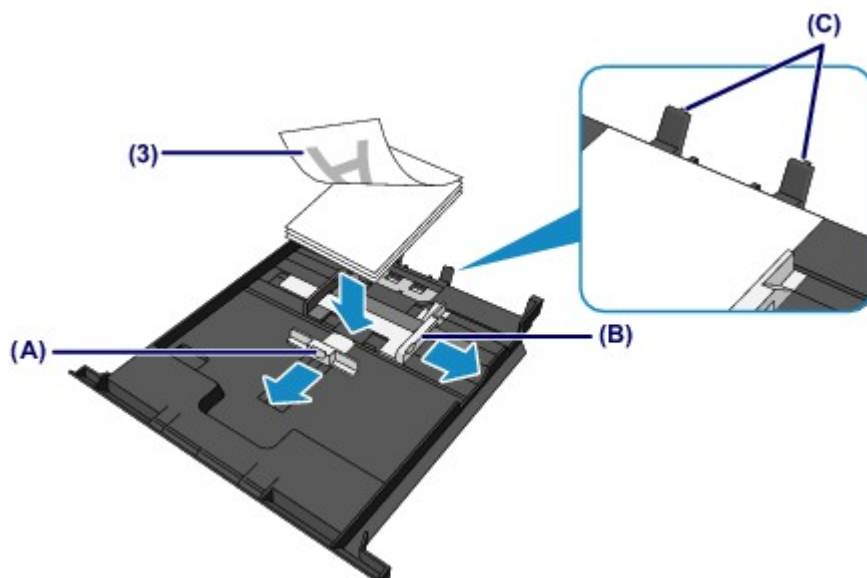

- (4) Прижмите направляющие бумаги (A) впереди к стопке бумаги. Для бумаги стандартного формата сдвигайте направляющую бумаги (A), пока она не зафиксируется.
- (5) Сдвиньте направляющую бумаги (B) вправо, чтобы прижать правую и левую направляющие к обеим сторонам стопки бумаги. Не следует слишком сильно прижимать направляющие бумаги к стопке. Возможны сбои при подаче бумаги.

Примечание

- Не загружайте бумагу в объеме, превышающем метку предела загрузки (D).
- Стопка бумаги должна быть ниже ограничителей (E) направляющих бумаги.

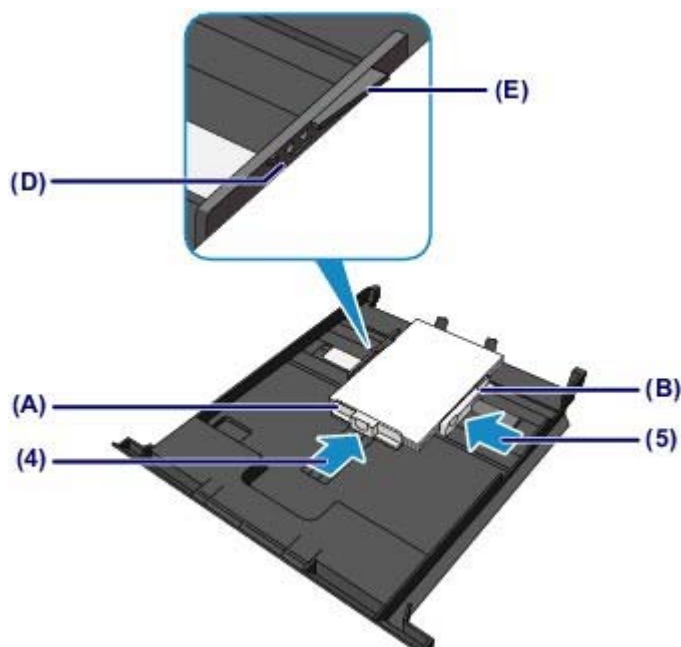

- (6) Вставьте кассету (верх.) в устройство.
Полностью задвиньте кассету (верх.) в устройство.



3. Откройте лоток приема бумаги.

- (1) Удерживая лоток приема бумаги с обеих сторон, осторожно откройте его.
Дополнительный лоток приема бумаги открывается автоматически при открытии лотка приема бумаги.



Примечание

После загрузки бумаги

- Выберите размер и тип загруженной бумаги на экране параметров печати панели управления или драйвера принтера.

C022

Загрузка крупноформатной бумаги

Фотобумагу или обычную бумагу формата A4, B5, A5, 20 x 25 см (8 x 10 дюймов), Letter или Legal можно загрузить в кассету (ниж.).

Можно также загрузить конверты в кассету (ниж.).

➔ [Загрузка конвертов](#)

Бумагу небольшого формата загружайте в кассету (верх.).

➔ [Загрузка бумаги небольшого размера](#)

Примечание

- Рекомендуется использовать подлинную фотобумагу Canon для печати фотографий. Подробнее о подлинной бумаге Canon см. в разделе [Подходящие типы носителей](#).
- Можно использовать обычную бумагу для копирования. Для получения сведений о размере и плотности бумаги, которую можно использовать в данном устройстве, см. раздел [Подходящие типы носителей](#).

1. Подготовьте бумагу.

Совместите края бумаги. Если бумага скручена, разгладьте ее.

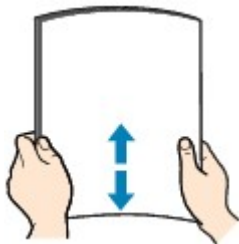

Примечание

- Аккуратно выровняйте края бумаги перед загрузкой. Загрузка бумаги без выравнивания краев может привести к застреванию бумаги.
- Если бумага скручена, аккуратно согните ее в противоположном направлении до выпрямления, удерживая за противоположные углы. Подробнее о том, как распрямить скрученную бумагу, см. в действии «Загрузите бумагу, распрямив ее.» раздела [Бумага испачкана/Отпечатанная поверхность поцарапана](#).
- При использовании бумаги Photo Paper Plus Semi-gloss SG-201, даже если лист скручен, одновременно загружайте один лист в том виде, в каком он есть. Если раскатать эту бумагу с целью выпрямления, это может привести к появлению трещин на поверхности бумаги и ухудшить качество печати.

2. Загрузите бумагу.

(1) Извлеките кассету (ниж.) из устройства.



- (2) Сдвиньте направляющую бумаги (A) вперед, а (B) — вправо, чтобы открыть направляющие.
- (3) Загрузите стопку бумаги СТОРОНОЙ ДЛЯ ПЕЧАТИ ВНИЗ и разместите ее в центре кассеты (ниж.).

Примечание

- Совместите стопку бумаги с краем кассеты (ниж.), как показано на рисунке ниже. Если стопка бумаги соприкасается с выступающей частью (C), возможна неправильная подача бумаги.
- Если у бумаги есть сторона для печати (лицевая или обратная), например у фотобумаги, загрузите ее более белой (или глянцевой) стороной вниз.

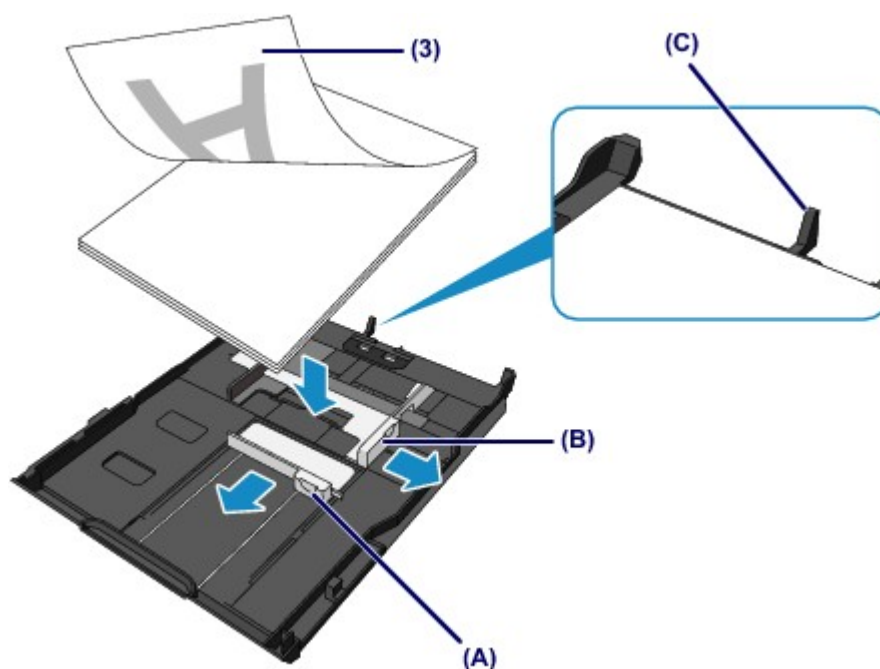

- (4) Прижмите направляющие бумаги (A) впереди к стопке бумаги. Для бумаги стандартного формата сдвигайте направляющую бумаги (A), пока она не зафиксируется.
- (5) Сдвиньте направляющую бумаги (B) вправо, чтобы прижать правую и левую направляющие к обеим сторонам стопки бумаги. Не следует слишком сильно прижимать направляющие бумаги к стопке. Возможны сбои при подаче бумаги.

Примечание

- Не загружайте бумагу в объеме, превышающем метку предела загрузки (D).
- Стопка бумаги должна быть ниже ограничителей (E) направляющих бумаги.

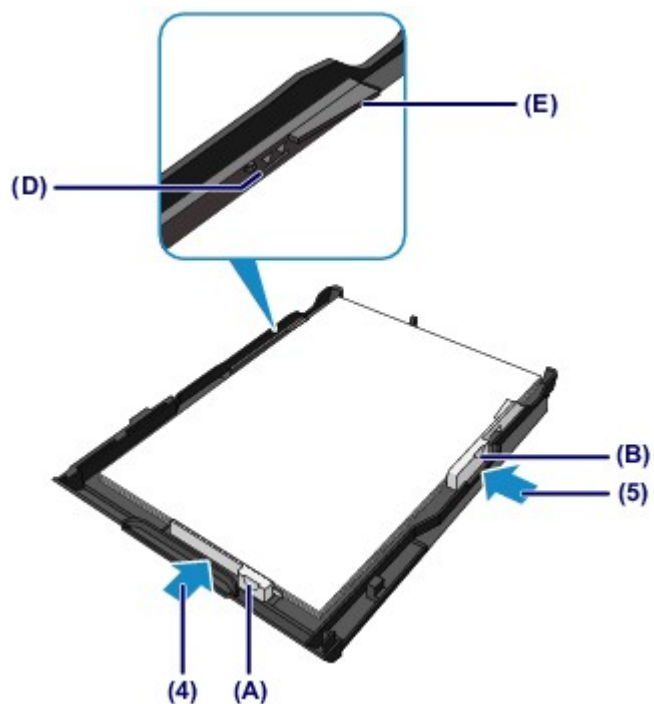

Примечание

Загрузка бумаги формата больше А4

- Для загрузки в кассету (ниж.) бумаги формата больше А4 нажмите на фиксатор (F) на кассете (ниж.), а затем выдвиньте кассету (ниж.).

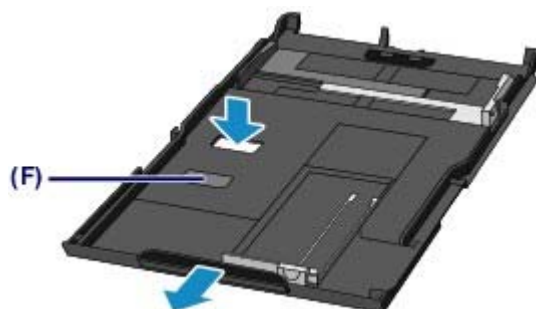

Если кассета установлена правильно, она выступает из устройства. Не пытайтесь вставить кассету (ниж.) в устройство еще дальше. Это может привести к повреждению устройства или кассеты (ниж.).



- (6)** Вставьте кассету (ниж.) в устройство.
Полностью задвиньте кассету (ниж.) в устройство.



3. Откройте лоток приема бумаги.

(1) Удерживая лоток приема бумаги с обеих сторон, осторожно откройте его. Дополнительный лоток приема бумаги открывается автоматически при открытии лотка приема бумаги.

(2) Выдвиньте упор для выходящей бумаги.

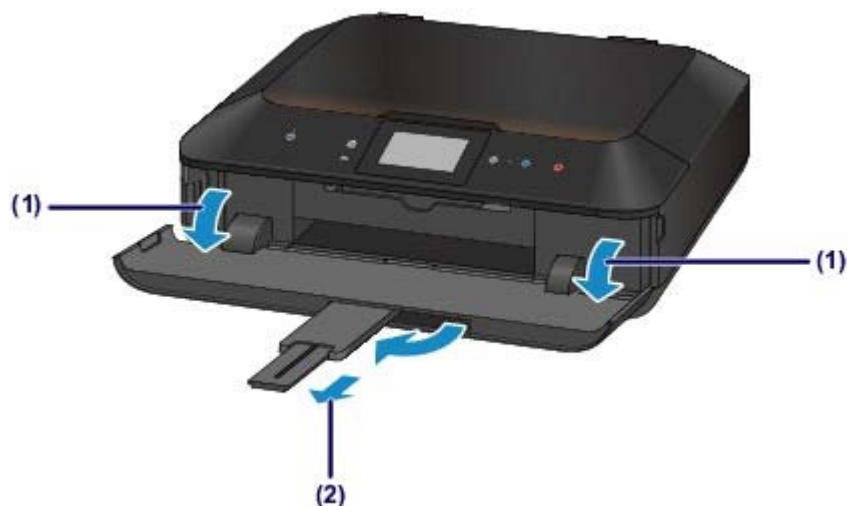

Примечание

После загрузки бумаги

- Выберите размер и тип загруженной бумаги на экране параметров печати панели управления или драйвера принтера.

C023

Загрузка конвертов

Можно загружать конверты European DL и №10 (США).

Выполняется автоматический поворот адреса и его печать в соответствии с направлением конверта, которое точно определяется драйвером принтера.

▶ **Внимание!**

- Печать на конвертах может осуществляться только с помощью компьютера.
- Не используйте следующие конверты. Конверты могут замяться в устройстве или привести к сбоям в работе устройства.
 - Конверты с рельефной или специально обработанной поверхностью
 - Конверты с двойным клапаном
 - Конверты, клеящее покрытие которых было увлажнено и стало липким

1. Подготовьте конверты.

- Распрямите углы и стороны конвертов, нажимая на них.

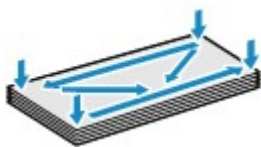

- Если конверты скручены, попытайтесь распрямить их, взявшись за противоположные углы и аккуратно согнув их в противоположном направлении.



- Если угол клапана конверта согнут, распрямите его.

▶ **Внимание!**

- Если конверты не разглажены, а их края не выровнены, они могут замяться в устройстве. Убедитесь, что толщина какой-либо части конверта не превышает 3 мм (0,1 дюйма).
- Не распрямляйте передний край конверта. Иначе положение для печати может сместиться.

2. Загрузите конверты.

- (1) Извлеките кассету (ниж.) из устройства.



- (2) Сдвиньте направляющую бумаги (A) вперед, а (B) — вправо, чтобы открыть направляющие.
- (3) Загрузите конверты СТОРОНОЙ ДЛЯ ПЕЧАТИ ВНИЗ и разместите их в центре кассеты (ниж.).

Сложенный клапан конверта должен быть направлен вверх левой стороной.

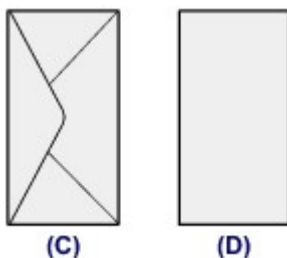

(C) Задняя сторона

(D) Сторона для написания адреса

Допускается одновременная загрузка не более 10 конвертов.

Примечание

- Прижмите конверты к краю кассеты (ниж.), как показано на рисунке ниже. Если конверты соприкасаются с выступающей частью (E), возможна неправильная подача конвертов.

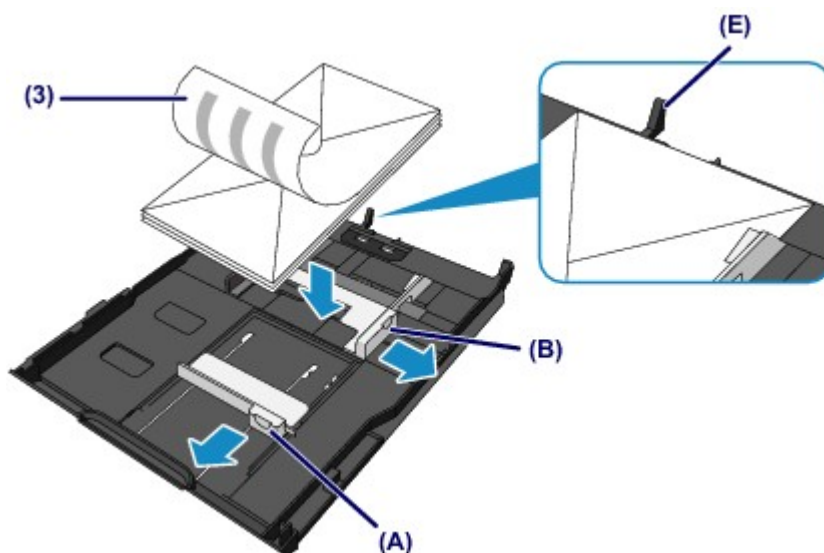

- (4) Прижмите направляющие бумаги (A) спереди к конвертам.
- (5) Сдвиньте направляющую бумаги (B) вправо, чтобы прижать правую и левую направляющие к обеим сторонам конвертов.
- Не следует слишком сильно прижимать направляющие бумаги к конвертам. Возможны сбои при подаче конвертов.

Примечание

- Не загружайте конверты выше метки предела загрузки (F).
- Стопка конвертов должна быть ниже ограничителей (G) направляющих бумаги.

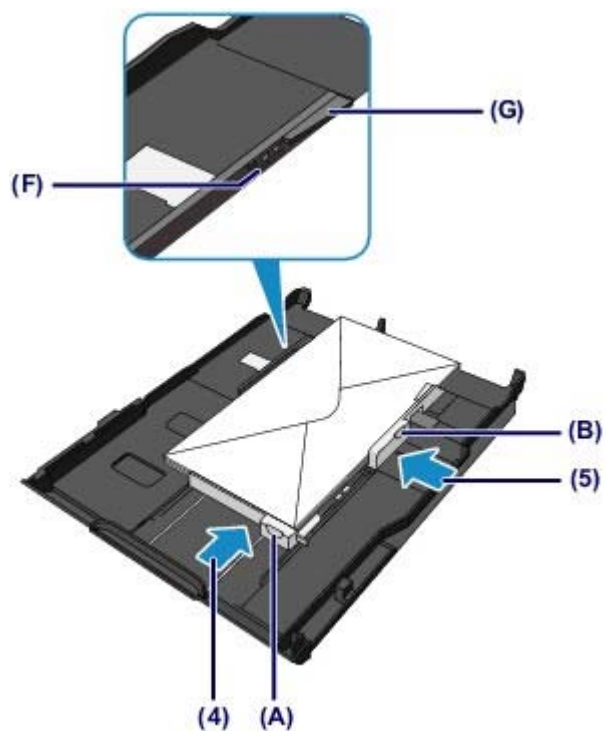

- (6)** Вставьте кассету (ниж.) в устройство.
Полностью задвиньте кассету (ниж.) в устройство.



3. Откройте лоток приема бумаги.

- (1)** Удерживая лоток приема бумаги с обеих сторон, осторожно откройте его.
Дополнительный лоток приема бумаги открывается автоматически при открытии лотка приема бумаги.
- (2)** Выдвиньте упор для выходящей бумаги.

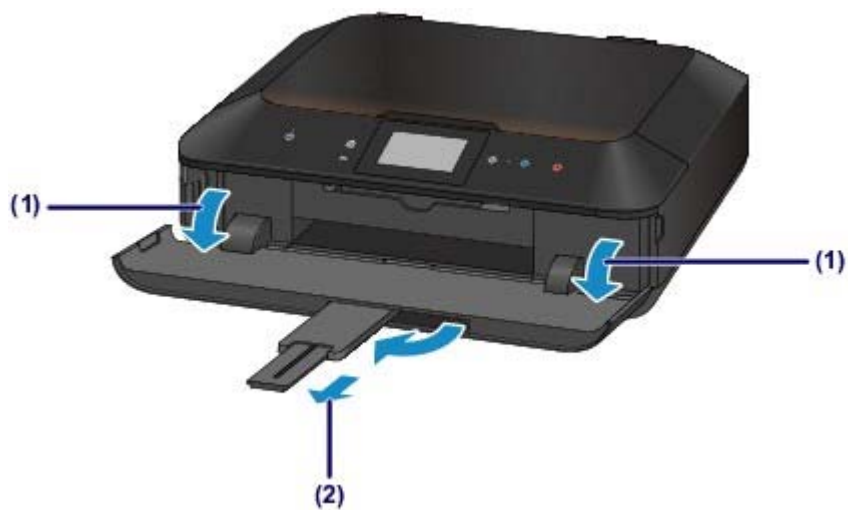

Примечание

После загрузки конвертов

- Выберите размер и тип загруженных конвертов на экране параметров печати драйвера принтера.

[Наверх ▲](#)

Главная > Обзор устройства > Загрузка бумаги и оригинальных документов > Загрузка бумаги > Подходящие типы носителей

C024

Подходящие типы носителей

Для получения лучших результатов печати выберите бумагу, подходящую для печати. Компания Canon предоставляет различные типы бумаги для получения удовлетворения от печати, например наклейки, а также бумагу для фотографий и документов. Рекомендуется использовать подлинную бумагу Canon для печати важных фотографий.

Типы носителей

Стандартные типы бумаги

- Обычная бумага (включая вторичную бумагу) ^{*1}
- Конверты ^{*2}

Подлинная бумага Canon

Номер модели подлинной бумаги Canon указан в скобках. Подробную информацию о стороне для печати и примечания по манипуляциям с бумагой см. в руководстве, входящем в комплект поставки. Для получения информации о размерах страницы для каждого типа бумаги Canon посетите наш веб-сайт.

Примечание

- Покупка некоторых типов бумаги Canon может быть недоступна в некоторых странах или регионах. В США бумага не продается по номеру модели. Приобретайте бумагу по названию.

Бумага для печати фотографий:

- Photo Paper Pro Platinum <PT-101>
- Глянцевая фотобумага для повседневной печати <GP-501>
- Photo Paper Glossy <GP-502>
- Фотобумага для печати Plus Glossy II <PP-201>
- Photo Paper Pro Luster <LU-101>
- Photo Paper Plus Semi-gloss <SG-201>
- Matte Photo Paper <MP-101>

Бумага для печати рабочих документов:

- High Resolution Paper <HR-101N> ^{*2}

Бумага для создания собственных напечатанных изображений:

- Термопереводные материалы <TR-301> ^{*2}
- Фотонаклейки <PS-101>

*1 Можно использовать 100 % переработанную бумагу.

*2 Эту бумагу можно использовать только при печати с компьютера.

➡ Предел загрузки бумаги

➡ Параметры типа носителя на панели управления

➡ Настройка типа носителя с помощью драйвера принтера

Примечание

- Лоток для диска, входящий в комплект устройства, позволяет печатать на допускающих печать дисках.
 - ➡ Установка диска, допускающего печать
- При печати фотографий, хранящихся на PictBridge-совместимом устройстве, необходимо указать размер страницы и тип носителя.
 - ➡ Печать с устройств, отличных от компьютера
- Можно использовать художественную бумагу, не являющуюся оригинальной бумагой Canon.

Для получения дополнительных сведений посетите наш веб-сайт.

Печать невозможна на расстоянии менее 35 мм (1,38 дюйма) от верхнего или нижнего края листа (в направлении печати).

➔ [Размеры бумаги Art Paper](#)

➔ [Печать на бумаге Art Paper](#)

Размеры страницы

Можно использовать следующие размеры страницы.

Примечание

- Можно загрузить страницы следующих размеров.
 - Кассета (верх.): 10 x 15 см (4 x 6 дюймов) и 13 x 18 см (5 x 7 дюймов)
 - Кассета (ниж.): A4, B5, A5, Letter, Legal, 20 x 25 см (8 x 10 дюймов), European DL и стандартный конверт № 10 (США)

Стандартные размеры:

- Letter
- A5
- B5
- 13 x 18 см (5 x 7 дюймов)
- European DL/Конверт European DL
- Legal
- A4
- 10 x 15 см (4 x 6 дюймов)
- 20 x 25 см (8 x 10 дюймов)
- Станд. конверт №10 (США)

Нестандартные размеры:

Можно выполнять печать на бумаге нестандартного формата в пределах следующих диапазонов.

- кассета (верх.)
 - Минимальный размер: 89,0 x 127,0 мм (3,50 x 5,00 дюйма)
 - Максимальный размер: 200,0 x 184,9 мм* (7,87 x 7,28 дюйма*)
- кассета (ниж.)
 - Минимальный размер: 90,0 x 185,0 мм* (3,54 x 7,29 дюйма*)
 - Максимальный размер: 215,9 x 355,6 мм (8,50 x 14,00 дюйма)

* Бумага может подаваться из разных источников бумаги, в зависимости от операционной системы компьютера.

Вес бумаги

Можно использовать бумагу следующей плотности.

- От 64 до 105 г /м² (от 17 до 28 фунтов) (за исключением фирменной бумаги Canon)

Не используйте бумагу, плотность которой отличается от указанной (за исключением подлинной бумаги Canon), поскольку это может привести к ее застреванию в устройстве.

Примечания по хранению бумаги

- Извлекайте из упаковки только необходимое количество бумаги непосредственно перед печатью.
- Чтобы оставшаяся бумага не скручивалась, положите ее обратно в пачку и храните на ровной поверхности. При хранении бумаги избегайте воздействия на нее тепла, влаги и прямого солнечного света.

[Наверх ▲](#)

C031

Предел загрузки бумаги

Стандартные типы бумаги

Имя носителя	Кассета (верх.)	Кассета (ниж.)	Лоток приема бумаги
Обычная бумага (включая вторичную бумагу)*1	Н/Д*2	Примерно 125 листов	Примерно 50 листов
Конверты	Н/Д*2	10 конвертов	*3

Подлинная бумага Canon

Примечание

- Перед запуском непрерывной печати рекомендуется извлечь из лотка приема бумаги ранее отпечатанные листы, чтобы избежать размытости и обесцвечивания (кроме High Resolution Paper <HR-101N>).

Бумага для печати фотографий:

Имя носителя <№ модели>	Кассета (верх.)	Кассета (ниж.)
Photo Paper Pro Platinum <PT-101>*4	20 листов: 10 x 15 см (4 x 6 дюймов)	10 листов: A4, Letter и 20 x 25 см (8 x 10 дюймов)
Глянцевая фотобумага для повседневной печати <GP-501>*4	20 листов: 10 x 15 см (4 x 6 дюймов)	10 листов: A4 и Letter
Photo Paper Glossy <GP-502>*4	20 листов: 10 x 15 см (4 x 6 дюймов)	10 листов: A4 и Letter
Фотобумага для печати Plus Glossy II <PP-201>*4	10 листов: 13 x 18 см (5 x 7 дюймов) 20 листов: 10 x 15 см (4 x 6 дюймов)	10 листов: A4, Letter и 20 x 25 см (8 x 10 дюймов)
Photo Paper Pro Luster <LU-101>*4	Н/Д*2	10 листов: A4 и Letter
Photo Paper Plus Semi-gloss <SG-201>*4	10 листов: 13 x 18 см (5 x 7 дюймов) 20 листов: 10 x 15 см (4 x 6 дюймов)	10 листов: A4, Letter и 20 x 25 см (8 x 10 дюймов)
Matte Photo Paper <MP-101>	20 листов: 10 x 15 см (4 x 6 дюймов)	10 листов: A4 и Letter

Бумага для печати рабочих документов:

Имя носителя <№ модели>	Кассета (верх.)	Кассета (ниж.)	Лоток приема бумаги
High Resolution Paper <HR-101N>	Н/Д*2	65 листов	50 листов

Бумага для создания собственных напечатанных изображений:

Имя носителя <№ модели>	Кассета (верх.)	Кассета (ниж.)
Термопереводные материалы <TR-301>	Н/Д*2	1 лист

Фотонаклейки <PS-101>

1 лист

Н/Д^{*5}

*1 Соответствующая подача бумаги может быть невозможна на максимальной мощности, в зависимости от типа бумаги или условий окружающей среды (очень высокой или очень низкой температуры или влажности). В таких случаях следует примерно наполовину уменьшить количество листов бумаги, загружаемых одновременно.

*2 подача бумаги из кассеты (верх.) может повредить устройство. Всегда загружайте в кассету (ниж.).

*3 Перед запуском непрерывной печати рекомендуется извлечь из лотка приема бумаги ранее отпечатанные конверты, чтобы избежать размытости и обесцвечивания.

*4 При загрузке бумаги партиями сторона для печати может быть обозначена по направлению подачи, или бумага не подходит для подачи. В этом случае загружайте листы по одному.

*5 подача бумаги из кассеты (ниж.) может повредить устройство. Всегда загружайте в кассету (верх.).

[Наверх ▲](#)

[Главная](#) > [Обзор устройства](#) > [Загрузка бумаги и оригинальных документов](#) > [Загрузка бумаги](#) > [Подходящие типы носителей](#) > [Параметры типа носителя на панели управления](#)

C032

Параметры типа носителя на панели управления

Стандартные типы бумаги

Имя носителя	Параметры в пункте Тип (Type)
Обычная бумага (включая вторичную бумагу)	Обычная бумага (Plain paper)

Подлинная бумага Canon

Бумага для печати фотографий:

Имя носителя <№ модели>	Параметры в пункте Тип (Type)
Photo Paper Pro Platinum <PT-101>	Pro Platinum
Глянцевая фотобумага для повседневной печати <GP-501>	Glossy
Photo Paper Glossy <GP-502>	Glossy
Фотобумага для печати Plus Glossy II <PP-201>	Plus Glossy II
Photo Paper Pro Luster <LU-101>	Plus Semi-gloss
Photo Paper Plus Semi-gloss <SG-201>	Plus Semi-gloss
Matte Photo Paper <MP-101>	Matte

[Наверх ▲](#)

C041

Типы носителей, непригодные для использования

Нельзя использовать следующие типы бумаги. Использование такой бумаги не только приведет к неудовлетворительным результатам, но и может привести к застреванию бумаги или неисправной работе устройства.

- Сложенная, скрученная или помятая бумага
- Влажная бумага
- Слишком тонкая бумага (плотностью менее 64 g/m^2 (17 фунтов))
- Слишком плотная бумага (плотностью более 105 g/m^2 (28 фунтов), кроме подлинной бумаги Canon)
- Бумага тоньше открытки, включая обычную бумагу или блокнотную бумагу, нарезанную до небольших размеров (при печати на бумаге размером менее A5)
- Художественные открытки
- Открытки с фотографиями или наклейками
- Конверты с двойным клапаном
- Конверты с рельефной или специально обработанной поверхностью
- Конверты, клеевое покрытие которых было увлажнено и стало липким
- Любой тип бумаги с отверстиями
- Листы бумаги, не являющиеся прямоугольными
- Скрепленные или склеенные листы бумаги
- Клейкая бумага
- Бумага с блестками и т. д.

[Наверх ▲](#)

C042

Печать на бумаге Art Paper

При использовании бумаги Art paper может образовываться пыль. Поэтому рекомендуется удалять пыль с бумаги непосредственно перед печатью.

Вам понадобится мягкая волосяная кисть (или кисть, используемая для очистки техники).

Чем шире кисть, тем лучше результат.



Подходят мягкие кисти, изготовленные из полипропилена, полиэтилена, конского или козлиного волоса.

Внимание!

- Не используйте кисти так, как показано ниже. Можно повредить поверхность печати.



Не подходят кисти из жесткого материала, ткани или впитывающей ткани, липких и абразивных материалов.

Процедура удаления бумажной пыли:

1. Убедитесь, что кисть не влажная и на ней нет пыли или грязи.
2. Очистите всю поверхность печати, двигаясь в одном направлении.

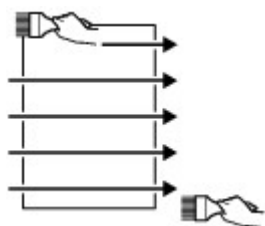

Внимание!

- Проводите кистью по всей бумаге, не начинайте с середины и не останавливайтесь на полпути.
- По возможности старайтесь не прикасаться к поверхности печати.

3. Для окончательного удаления пыли отряхните бумагу кистью в другом направлении сверху донизу.

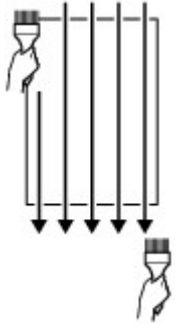

[Наверх ▲](#)

Главная > Обзор устройства > Загрузка бумаги и оригинальных документов > Загрузка бумаги > Область печати

Область печати

- Область печати
- Размеры бумаги, отличные от форматов Letter, Legal, Конверты
- Letter, Legal
- Размеры бумаги Art Paper
- Конверты
- Диски, допускающие печать

Наверх ▲

C051

Область печати

Для обеспечения наилучшего качества печати устройство оставляет поля с каждого края носителя.

Область печати расположена между этими полями.

Рекомендуемая область печати  : Canon рекомендует печатать в этой области.

Область печати  : область, где возможна печать.

Однако при печати в этой области может ухудшиться качество печати или точность подачи бумаги.

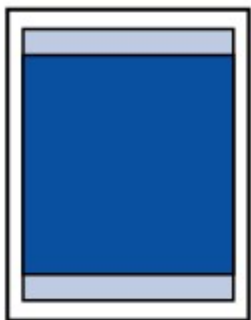

Примечание

- При автоматической двухсторонней печати или двухстороннем копировании область печати по верхнему полю уменьшается на 2 мм (0,08 дюйма).
- При выполнении копирования без полей или печати без полей с напечатанной фотографии можно указать количество изображений, выходящих за пределы бумаги, выбрав параметр Степень расширен. копии (Extended copy amount) в разделе Параметры печати (Print settings).

➔ [Параметры печати](#)

Печать без полей

- Выбрав режим печати без полей, можно проводить печать без полей.
 - При выполнении печати без полей края могут быть незначительно обрезаны, если печатаемое изображение увеличивается до размеров всей страницы.
 - Для режима печати без полей используйте бумагу следующих типов:
 - Photo Paper Pro Platinum <PT-101>
 - Глянцевая фотобумага для повседневной печати <GP-501>
 - Photo Paper Glossy <GP-502>
 - Фотобумага для печати Plus Glossy II <PP-201>
 - Photo Paper Pro Luster <LU-101>
 - Photo Paper Plus Semi-gloss <SG-201>
 - Matte Photo Paper <MP-101>
- Печать без полей на бумаге любого другого типа может привести к значительному ухудшению качества печати и/или изменению оттенков цвета.
- Печать без полей на обычной бумаге может привести к ухудшению качества печати. Используйте ее только при тестовой печати. Печать без полей на обычной бумаге можно выполнять только с компьютера.
- Печать без полей невозможна при работе с бумагой размеров Legal, A5 или B5, с конвертами или с художественной бумагой, не являющейся оригинальной бумагой Canon.
 - В зависимости от типа бумаги печать без полей может привести к потере качества изображения на верхнем и нижнем краях бумаги или к загрязнению этих областей.

C052

Размеры бумаги, отличные от форматов Letter, Legal, Конверты

Размер	Область, доступная для печати (ширина x высота)
A5	141,2 x 202,0 мм (5,56 x 7,95 дюйма)
A4	203,2 x 289,0 мм (8,00 x 11,38 дюйма)
B5	175,2 x 249,0 мм (6,90 x 9,80 дюйма)
10 x 15 см (4 x 6 дюймов)	94,8 x 144,4 мм (3,73 x 5,69 дюйма)
13 x 18 см (5 x 7 дюймов)	120,2 x 169,8 мм (4,73 x 6,69 дюйма)
20 x 25 см (8 x 10 дюймов)	196,4 x 246,0 мм (7,73 x 9,69 дюйма)

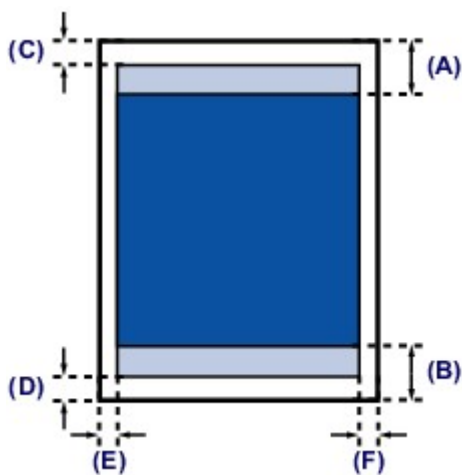

Рекомендуемая область печати

(A) 40,4 мм (1,59 дюйма)

(B) 37,4 мм (1,47 дюйма)

Область, доступная для печати

(C) 3,0 мм (0,12 дюйма)

(D) 5,0 мм (0,20 дюйма)

(E) 3,4 мм (0,13 дюйма)

(F) 3,4 мм (0,13 дюйма)

[Наверх ▲](#)

C053

Letter, Legal

Размер	Область, доступная для печати (ширина x высота)
Letter	203,2 x 271,4 мм (8,00 x 10,69 дюйма)
Legal*	203,2 x 347,6 мм (8,00 x 13,69 дюйма)

* Этот размер страницы можно использовать только при печати с компьютера.

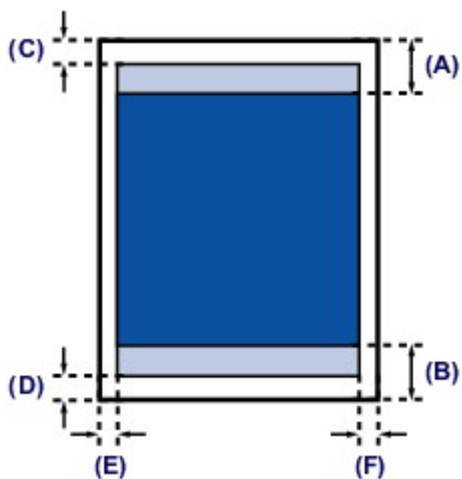

■ Рекомендуемая область печати

(A) 40,4 мм (1,59 дюйма)

(B) 37,4 мм (1,47 дюйма)

■ Область, доступная для печати

(C) 3,0 мм (0,12 дюйма)

(D) 5,0 мм (0,20 дюйма)

(E) 6,4 мм (0,25 дюйма)

(F) 6,3 мм (0,25 дюйма)

[Наверх ▲](#)

C054

Размеры бумаги Art Paper

Если в драйвере принтера выбрана бумага Art Paper, автоматически устанавливаются ограничения, предотвращающие печать в области полей 35 мм (1,38 дюйма) вдоль верхнего и нижнего краев бумаги. Перед печатью рекомендуется проверять область печати на экране предварительного просмотра.

A4

Размер	Рекомендуемая область печати (ширина x высота)
A4 (Art Paper, край 35 мм (1,38 дюйма))*	203,2 x 227,0 мм (8,00 x 8,94 дюйма)

* Этот размер страницы можно использовать только при печати с компьютера.

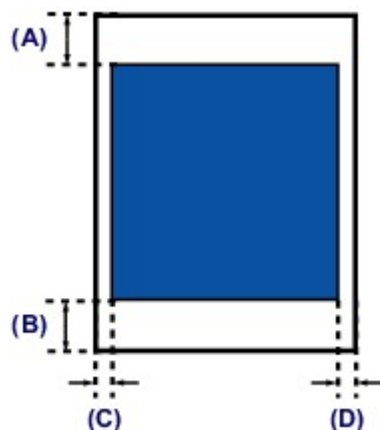

■ Рекомендуемая область печати

(A) 35,0 мм (1,38 дюйма)

(B) 35,0 мм (1,38 дюйма)

(C) 3,4 мм (0,13 дюйма)

(D) 3,4 мм (0,13 дюйма)

Letter

Размер	Рекомендуемая область печати (ширина x высота)
Letter (Art Paper, край 35 мм (1,38 дюйма))*	203,2 x 209,4 мм (8,00 x 8,24 дюйма)

* Этот размер страницы можно использовать только при печати с компьютера.

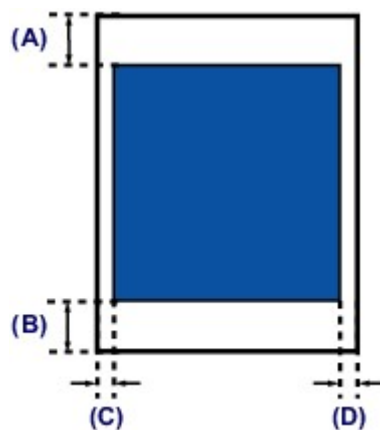

■ Рекомендуемая область печати

(A) 35,0 мм (1,38 дюйма)

(B) 35,0 мм (1,38 дюйма)

(C) 6,4 мм (0,25 дюйма)

(D) 6,3 мм (0,25 дюйма)

[Наверх ▲](#)

C055

Конверты

Размер	Рекомендуемая область печати (ширина x высота)
Еuropean DL/Конверт European DL*	98,8 x 179,6 мм (3,88 x 7,07 дюйма)
Станд. конверт №10 (США)*	93,5 x 200,9 мм (3,68 x 7,90 дюйма)

* Этот размер страницы можно использовать только при печати с компьютера.

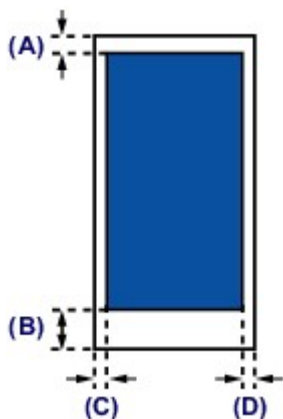

■ Рекомендуемая область печати

- (A) 3,0 мм (0,12 дюйма)
- (B) 37,4 мм (1,47 дюйма)
- (C) 5,6 мм (0,22 дюйма)
- (D) 5,6 мм (0,22 дюйма)

[Наверх ▲](#)

C061

Диски, допускающие печать

Область печати диска, допускающего печать, — это область от 17 мм (0,67 дюйма) внутреннего диаметра до 1 мм (0,04 дюйма) внешнего диаметра поверхности печати.

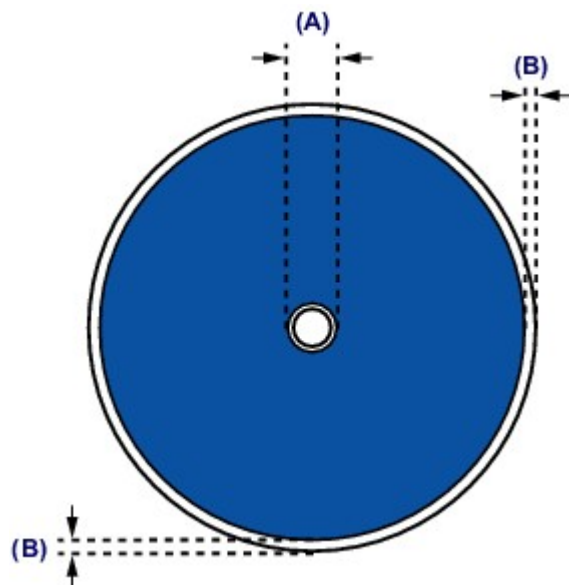

■ Рекомендуемая область печати

(A) 17,0 мм (0,67 дюйма)

(B) 1,0 мм (0,04 дюйма)

[Наверх ▲](#)

[Главная](#) > [Обзор устройства](#) > [Загрузка бумаги и оригинальных документов](#) > [Установка диска, допускающего печать](#)

Установка диска, допускающего печать

- [Меры предосторожности при печати на дисках, допускающих печать](#)
- [Действия перед установкой диска, допускающего печать](#)
- [Установка диска, допускающего печать](#)
- [Извлечение диска, допускающего печать](#)
- [Прикрепление и отсоединение лотка для диска](#)

[Наверх ▲](#)

D011

Меры предосторожности при печати на дисках, допускающих печать

- Обязательно используйте лоток для диска, входящий в комплект поставки данного устройства. На верхней стороне лотка должно быть обозначение «J».
- Не пытайтесь печатать на дисках, допускающих печать, не пригодных для печати на струйном принтере. Чернила на таких дисках не высыхают, что может привести к повреждению дисков или устройств, в которые загружены диски.
- Не пытайтесь печатать на предназначенной для записи данных поверхности дисков, допускающих печать. Это приведет к повреждению данных, записанных на диске, допускающем печать.
- Удерживайте диски, допускающие печать, за края. Старайтесь не прикасаться ни к поверхности для печати, ни к поверхности для записи.
- Удалите любые загрязнения из лотка для диска перед помещением в лоток для диска дисков, допускающих печать. Загрузка дисков в загрязненный лоток для диска может привести к появлению царапин на поверхности диска, предназначенной для записи.
- По завершении печати дождитесь естественного высыхания поверхности диска, предназначенной для печати. Для просушки чернил не следует использовать фен или выставлять диск на прямой солнечный свет. Не прикасайтесь к поверхности для печати до тех пор, пока не высохнут чернила.
- Не присоединяйте лоток для диска во время работы устройства.
- Не извлекайте лоток для диска во время печати на дисках, допускающих печать. Это может привести к повреждению устройства, лотка для диска или самого диска.
- Предохраняйте отражатели лотка для диска от загрязнений и царапин. Устройство может не распознать загрузку диска, допускающего печать, или могут измениться параметры печати. В случае загрязнения отражателей лотка для диска протрите отражатель мягкой сухой тканью, стараясь при этом не поцарапать пластину.
- Использование для печати любой другой программы, кроме My Image Garden, может привести к загрязнению лотка для диска.
- По завершении печати на дисках, допускающих печать, необходимо закрыть внутреннюю крышку.
- Чтобы сохранить оптимальное качество печати, рекомендуется останавливать ее после каждых десяти дисков при непрерывной печати более десяти штук. Чтобы остановить печать, отсоедините лоток для диска от устройства, а затем закройте внутреннюю крышку. Приблизительно через три минуты откройте внутреннюю крышку, подсоедините лоток для диска к устройству, а затем возобновите печать.

[Наверх ▲](#)

Главная > Обзор устройства > Загрузка бумаги и оригинальных документов > Установка диска, допускающего печать > Действия перед установкой диска, допускающего печать

D012

Действия перед установкой диска, допускающего печать

Для печати на дисках, допускающих печать, потребуются следующие принадлежности:

- Лоток для диска (входит в комплект поставки устройства)



* Воспользуйтесь лотком для диска с обозначением «J» на поверхности.

Лоток для диска устанавливается на задней панели кассеты (верх.).

➔ [Прикрепление и отсоединение лотка для диска](#)

- Диск, допускающий печать, диаметром 12 см (4,72 дюйма)



Приобретите диск, поверхность которого пригодна для печати на струйном принтере.

Примечание

- Диск, допускающий печать, отличается от обычных дисков (BD/DVD/CD и т. д.) тем, что имеет поверхность, специально обработанную для выполнения печати на струйном принтере.

[Наверх ▲](#)

Главная > Обзор устройства > Загрузка бумаги и оригинальных документов > Установка диска, допускающего печать > Установка диска, допускающего печать

D013

Установка диска, допускающего печать

Для печати на диске, допускающем печать, установите его в лоток для диска, входящий в комплект поставки устройства, затем вставьте его в устройство.

Выполняйте эту же процедуру для печати с компьютера.

▶ **Внимание!**

- Не устанавливайте лоток для диска, пока не отобразится сообщение с запросом на загрузку диска, допускающего печать. Таким образом можно повредить устройство.

1. Отсоедините лоток для диска от кассеты (верх.).
→ Прикрепление и отсоединение лотка для диска
2. Удерживая лоток приема бумаги (A) с обеих сторон, осторожно откройте его.
3. Если отображается сообщение с запросом на загрузку диска, допускающего печать, откройте внутреннюю крышку (B) и опустите ее вниз до упора.

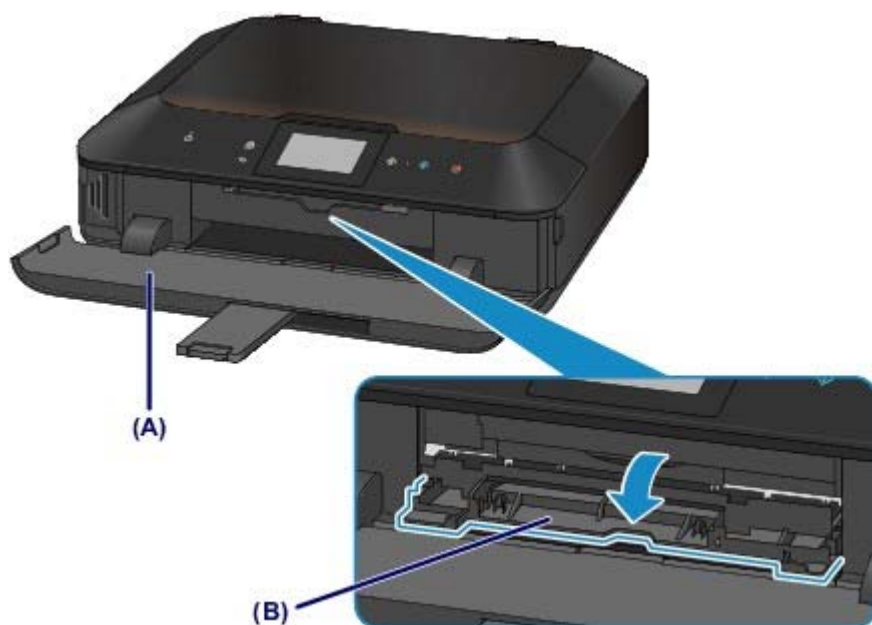

4. Разместите диск, допускающий печать, поверхностью для печати вверх.

▶ **Внимание!**

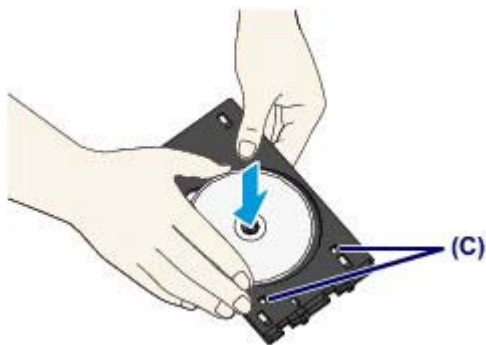

- Перед вставкой диска, допускающего печать, в лоток для диска убедитесь, что лоток для диска не загрязнен.
- При установке диска, допускающего печать, в лоток для диска не прикасайтесь к поверхности для печати диска и к отражателям (C) на лотке для диска.



5. Подсоедините лоток для диска к устройству.

 **Примечание**

- Лоток для диска может быть извлечен через указанный период времени. В этом случае следуйте инструкциям на экране, чтобы установить лоток для диска.

- (1) Разместите лоток для диска на внутренней крышке.
- (2) Вставьте лоток для диска так, чтобы стрелка () на внутренней крышке примерно совместилась со стрелкой () на лотке для диска.

 **Внимание!**

- Не задвигайте лоток для диска дальше стрелки () на внутренней крышке.

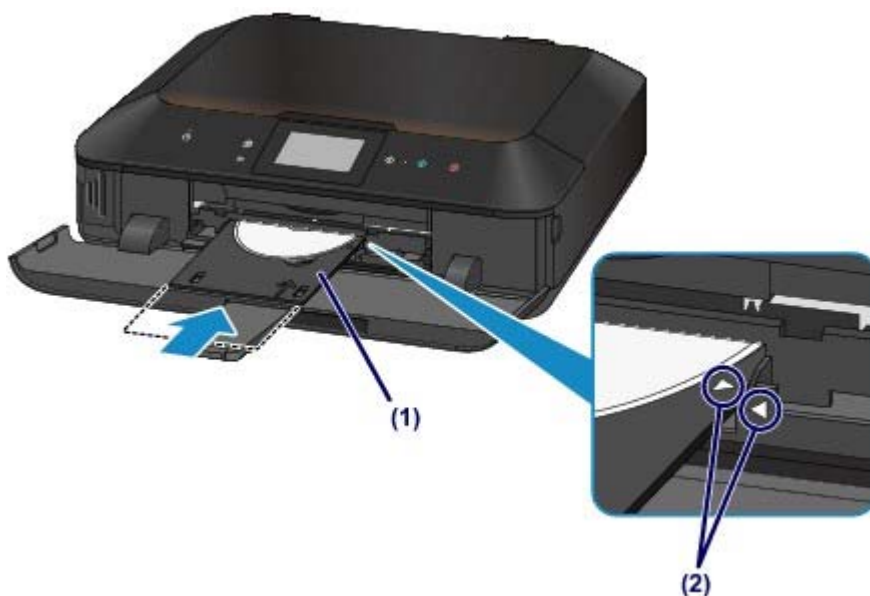

Наверх 

D014

Извлечение диска, допускающего печать

1. Выдвиньте лоток для диска.



2. Закройте внутреннюю крышку.

 **Внимание!**

- Если внутренняя крышка открыта, печать на бумаге невозможна, так как она не будет правильно подаваться. Проверьте, закрыта ли внутренняя крышка принтера.



3. Извлеките диск, допускающий печать, из лотка для диска.

 **Внимание!**

- При извлечении диска из лотка для диска не прикасайтесь к стороне для печати.

 **Примечание**

- Перед извлечением диска необходимо подождать, чтобы отпечатанная поверхность достаточно хорошо высохла. Если чернила попали на лоток для диска или на прозрачные участки на внутреннем или внешнем крае диска, допускающего печать, протрите их после высыхания поверхности для печати.
-



4. Закройте лоток приема бумаги.
5. Присоедините лоток для диска к кассете (верх.).
➔ Прикрепление и отсоединение лотка для диска

[Наверх ▲](#)

C158

Прикрепление и отсоединение лотка для диска

Отсоединение лотка для диска

Сдвиньте лоток для диска в сторону на задней панели кассеты (верх.) и поднимите его, чтобы отсоединить.

Внимание!

- Обязательно снимите с лотка для диска оранжевые ленты, прикрепляемые для транспортировки.

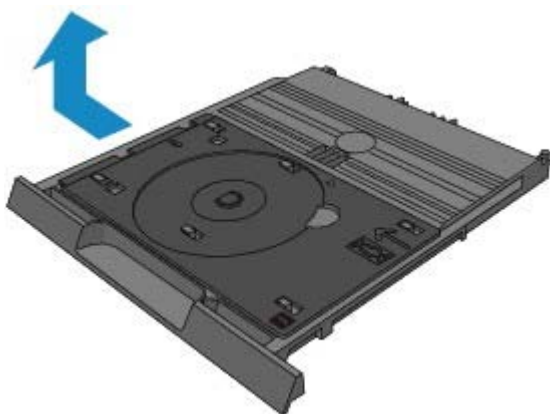

Установка лотка для диска

Совместите отверстия лотка для диска с крючками на задней панели кассеты (верх.) и сдвиньте его, чтобы присоединить.

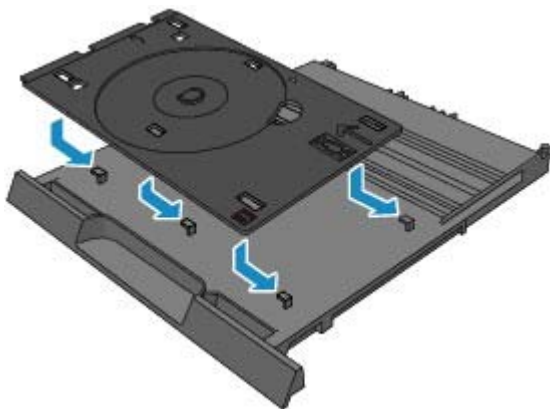

Внимание!

- Обязательно совместите каждое отверстие лотка для диска с соответствующим крючком на задней панели кассеты (верх.). Если лоток для диска не установлен надлежащим образом, лоток для диска может повредиться при установке кассеты (верх.) в устройство.

[Наверх ▲](#)

[Главная](#) > [Обзор устройства](#) > [Загрузка бумаги и оригинальных документов](#) > [Загрузка оригиналов](#)

Загрузка оригиналов

- [Загрузка оригиналов на стекло рабочей поверхности](#)
- [Загрузка оригиналов для каждой функции](#)
- [Оригиналы, которые можно загрузить](#)
- [Закрепление/отсоединение крышки сканера](#)

[Наверх ▲](#)

C063

Загрузка оригиналов на стекло рабочей поверхности

Оригинальные документы для копирования или сканирования загружаются на стекло рабочей поверхности.

1. Загрузите оригиналы на стекло рабочей поверхности.

(1) Откройте крышку сканера.

(2) Поместите оригинал на стекло рабочей поверхности **ЛИЦЕВОЙ СТОРОНОЙ ВНИЗ**.

➔ Оригиналы, которые можно загрузить

Размещайте оригинал в правильном положении, соответствующем выбранной операции.

➔ Загрузка оригиналов для каждой функции

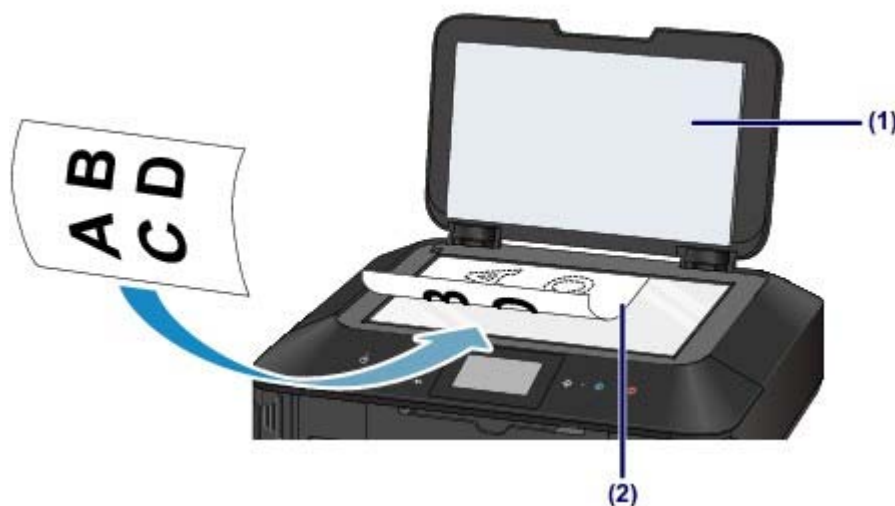

▶ **Внимание!**

- При загрузке оригинального документа на стекло рабочей поверхности соблюдайте следующие условия.
 - Не кладите на стекло рабочей поверхности предметы весом более 2,0 кг (4,4 фунта).
 - Не нажимайте на стекло рабочей поверхности с усилием 2,0 кг (4,4 фунта) и более, в частности, не прижимайте оригинальный документ.
- Несоблюдение приведенных выше правил может привести к сбоям в работе сканера или к поломке стекла рабочей поверхности.

2. Осторожно закройте крышку сканера.



▶ **Внимание!**

- После загрузки оригинала на стекло рабочей поверхности, а также перед началом копирования или сканирования убедитесь, что крышка сканера закрыта.

[Наверх ▲](#)

C071

Загрузка оригиналов для каждой функции

Выбор положения при загрузке оригинала зависит от функции, выбранной при копировании, сканировании и т. п. Загрузите оригинал документа в правильном положении в соответствии с выбранной операцией. Если оригинал загружен неправильно, то он может быть неправильно отсканирован.

Размещение оригинала и совмещение его с меткой выравнивания

- Загрузка оригиналов для копирования
- В пункте Сканиров. (Scan),
 - выберите для параметра Тип док. (Doc.type) значение Автом. сканиров. (Auto scan), чтобы отсканировать текстовые документы, журналы или газеты
 - выберите для параметра Тип док. (Doc.type) значение Документ (Document) или Фотография (Photo) и укажите стандартный размер (A4, Letter или др.) для параметра Форм.ск. (Scan size), чтобы отсканировать оригиналы
- С помощью программы на компьютере,
 - отсканируйте текстовые документы, журналов или газеты
 - выберите стандартный размер (A4, Letter и т. д.), чтобы отсканировать оригиналы

Поместите оригинал СТОРОНОЙ ДЛЯ СКАНИРОВАНИЯ ВНИЗ и совместите его с меткой выравнивания .



Внимание!

- Устройство не может сканировать затененный участок (A) (1 мм (0,04 дюйма) от краев стекла рабочей поверхности).

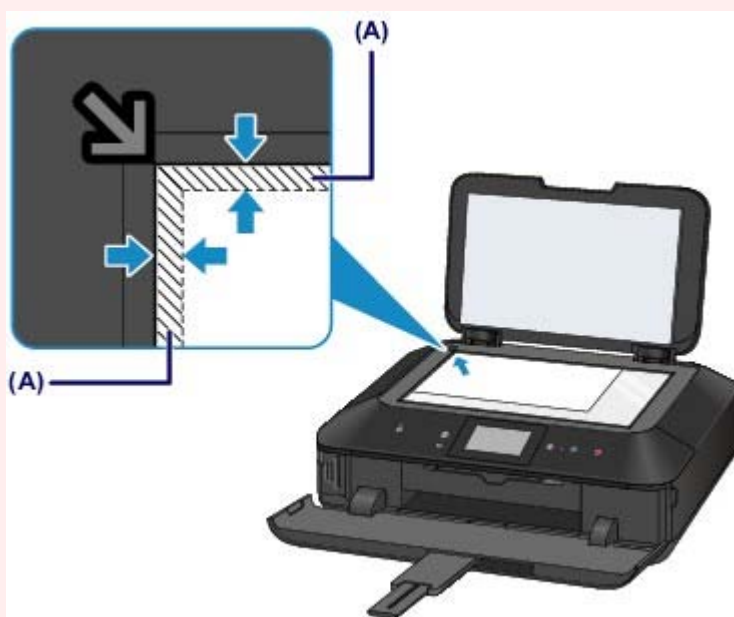

Размещение только одного оригинала в центре стекла рабочей поверхности

- Сканируйте только один диск в режиме Копировать этикетку на диск (Copy label to disc label)

- Сканируйте только одну напечатанную фотографию в режиме Копиров. фотогр. (Photo copy)
- В пункте Сканиров. (Scan),
 - выберите для параметра Тип док. (Doc.type) значение Автом. сканиров. (Auto scan), чтобы отсканировать одну напечатанную фотографию, открытку, визитку или диск
 - выберите для параметра Тип док. (Doc.type) значение Фотография (Photo) и укажите для параметра Форм.ск. (Scan size) значение Автом. сканиров. (Auto scan), чтобы отсканировать оригинал
- Отсканируйте одну напечатанную фотографию, открытку, визитку или диск с помощью программы на компьютере

Расположите оригинал ЛИЦЕВОЙ СТОРОНОЙ ВНИЗ и поместите его на расстоянии не менее 10 мм (0,4 дюйма) от краев стекла рабочей поверхности.

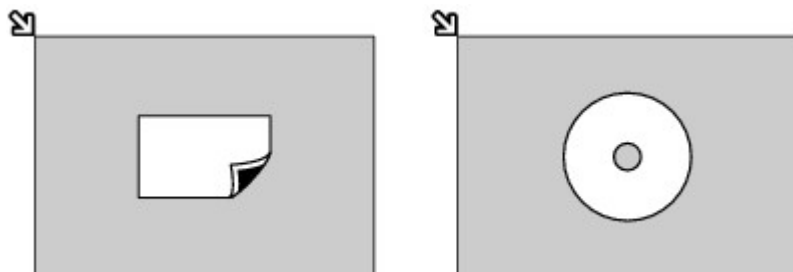

Загрузка одного или более оригиналов на стекло рабочей поверхности

- Отсканируйте две или больше напечатанных фотографий в режиме Копирование фотографий (Photo copy)
- В пункте Сканиров. (Scan),
 - выберите для параметра Тип док. (Doc.type) значение Автом. сканиров. (Auto scan), чтобы отсканировать несколько напечатанных фотографий, открыток или визитных карточек
 - выберите для параметра Тип док. (Doc.type) значение Фотография (Photo) и укажите для параметра Форм.ск. (Scan size) значение Авт. конв. скан. (Auto multi scan), чтобы отсканировать два или более оригиналов
- Отсканируйте две или более напечатанные фотографии, открытки или визитные карточки с помощью программного обеспечения на компьютере

Поместите два или несколько оригиналов СТОРОНОЙ ДЛЯ СКАНИРОВАНИЯ ВНИЗ и расположите их на расстоянии не менее 10 мм (0,4 дюйма) от краев стекла рабочей поверхности и на расстоянии не менее 10 мм (0,4 дюйма) друг от друга.

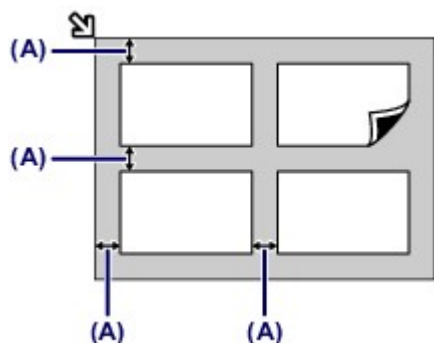

(A) 10 мм (0,4 дюйма)

Примечание

- Функция коррекции отклонения автоматически выравнивает оригиналы, расположенные под углом до 10 градусов. Однако исправить наклон фотографий с длинной стороной в 180 мм (7,1 дюйма) и более не удастся.
- Фотографии неправильной или неправильной формы (например вырезки) могут сканироваться неправильно.

[Главная](#) > [Обзор устройства](#) > [Загрузка бумаги и оригинальных документов](#) > [Загрузка оригиналов](#) > [Оригиналы, которые можно загрузить](#)

C072

Оригиналы, которые можно загрузить

Ниже приведены оригинальные документы, которые можно загружать на стекло рабочей поверхности.

Элемент	Сведения
Типы оригиналов	- Журналы, газеты и текстовые документы - Напечатанные фотографии, открытки, визитки или диски (BD/DVD/CD и др.)
Размер (ширина x высота)	Макс. 216 x 297 мм (8,5 x 11,7 дюйма)

Примечание

- При помещении толстого оригинала, например книги, на стекло рабочей поверхности, можно загрузить его, сняв крышку сканера с устройства.
➔ [Закрепление/отсоединение крышки сканера](#)

[Наверх](#) ▲

C073

Закрепление/отсоединение крышки сканера

Отсоединение крышки сканера:

Поднимите крышку сканера вертикально и наклоните ее назад.



Закрепление крышки сканера:

Поместите обе петли (A) крышки сканера в держатель (B) и вставьте обе петли крышки сканера вертикально, как это показано ниже.



[Наверх ▲](#)

[Главная](#) > [Обзор устройства](#) > [Вставка карты памяти](#)

Вставка карты памяти

- [Перед вставкой карты памяти](#)
- [Вставка карты памяти](#)
- [Извлечение карты памяти](#)

[Наверх ▲](#)

C077

Перед вставкой карты памяти

С этим устройством совместимы следующие типы карт памяти и типы изображений.

Внимание!

Данные изображения, полученные с помощью цифровой камеры

- Сохранение фотографий на карте памяти не гарантирует возможность их использования в цифровой камере, данные изображения могут оказаться нечитаемыми в устройстве или поврежденными. Подробнее о картах памяти, для которых гарантирована работа с цифровой камерой, см. в руководстве, входящем в комплект поставки цифровой камеры.
- Отформатируйте карту памяти с помощью цифрового фотоаппарата с поддержкой стандарта файловой системы для камер (совместимый с Exif 2.2/2.21/2.3), TIFF (совместимый с Exif 2.2/2.21/2.3). Карта памяти, отформатированная на компьютере, может оказаться несовместимой с устройством.

Карты памяти, для использования которых не требуется адаптер





	Карта памяти SD (Secure Digital) Карта памяти SDHC MultiMediaCard MultiMediaCard Plus
	Карта Compact Flash (CF) (поддерживается тип I/II (3.3 V)) Microdrive
	Memory Stick Duo Memory Stick PRO Duo

Карты памяти, для использования которых требуется адаптер

Внимание!

- Вставляйте следующие виды карт в адаптер карт перед вставкой в слот карты памяти. Если вставить какую-либо из нижеперечисленных карт памяти без адаптера, затем ее, возможно, не удастся извлечь.

➡ Не удастся извлечь карту памяти

	miniSD Card*1 miniSDHC Card*1
	microSD Card*1 microSDHC Card*1
	xD-Picture Card*2 xD-Picture Card типа M*2 xD-Picture Card типа H*2
	RS-MMC*3 MMCmobile*3
	Memory Stick Micro*4

*1 Используйте специальный адаптер карт SD Card.

*2 Требуется приобрести отдельный адаптер компактной флэш-карты для карты xD-Picture Card.

*3 Используйте специальный адаптер карт.

*4 Используйте специальный адаптер для карт Duo.

Доступные для печати изображения

- Данное устройство поддерживает изображения*, полученные с помощью фотокамеры, совместимой со стандартом файловой системы для камер (совместимый с Exif 2.2/2.21/2.3), TIFF (совместимый с Exif 2.2/2.21/2.3). Печать других изображений или видеофильмов, например изображений RAW, невозможна.
- Устройство принимает изображения, отсканированные и сохраненные с помощью устройства, когда для параметра Тип док. (Doc.type) установлено значение Фотография (Photo), а для параметра Формат (Format) — значение JPEG (расширение файла «.jpg»).

[Наверх ▲](#)

C078

Вставка карты памяти

Внимание!

- Когда карта памяти находится в слоте карты памяти, светится индикатор Доступ (Access). Мигающий индикатор Доступ (Access) обозначает, что устройство осуществляет доступ к карте памяти. В этом случае не прикасайтесь к области вокруг слота карты памяти.

Примечание

- Если для параметра Атрибут чтения-записи (Read/write attribute) установлено значение Зап.чер. USB-порт ПК (Writable from USB PC) или Зап. через лок. сеть ПК (Writable from LAN PC), распечатать данные изображений с карты памяти или сохранить отсканированные данные на карту памяти с помощью панели управления устройства не удастся. После использования слота карты памяти в качестве дисководы карты памяти компьютера извлеките карту памяти, выберите в пункте Параметры устройства (Device settings) в разделе Настройка (Setup) на экране НАЧАЛО значение Польз. параметры устройства (Device user settings), затем установите для параметра Атрибут чтения-записи (Read/write attribute) значение Только чтение с ПК (Not writable from PC).
➔ **Настройка использования слота карты устройства в качестве гнезда карты памяти компьютера**
- Если редактирование или обработка фотографий, хранящихся на карте памяти, производилась с помощью компьютера, печать этих фотографий следует выполнять только с компьютера. Использование панели управления может стать причиной сбоев при печати фотографий.

1. Подготовьте карту памяти.

Установите карту памяти в специальный адаптер, если это требуется.

➔ **Перед вставкой карты памяти**

2. Включите питание и осторожно откройте лоток приема бумаги, удерживая его с обеих сторон.



3. Вставляйте в слот карты памяти только одну карту памяти.

Место вставки карты меняется в зависимости от типа карты. Вставьте карту памяти прямо **СТОРОНОЙ С ЭТИКЕТКОЙ ВЛЕВО** в слот карты памяти согласно способу вставки, изображенному на рисунке ниже.

Если карта памяти вставлена правильно, загорится индикатор Доступ (Access) (A).

Обязательно подключите адаптер карт памяти с отметкой * (звездочка), затем вставьте карту памяти в слот карты памяти, как показано ниже.

Вставляйте указанные ниже типы карт памяти в левый слот карты памяти:

- Memory Stick Duo, Memory Stick PRO Duo

- Memory Stick Micro (с адаптером формата Duo) *

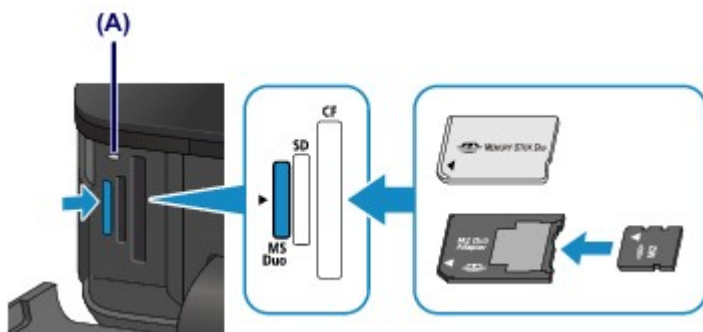

Вставляйте указанные ниже типы карт памяти в центральный слот карты памяти:

- Карта памяти SD (Secure Digital), Карта памяти SDHC, MultiMediaCard, MultiMediaCard Plus
- miniSD Card *, miniSDHC Card *
- microSD Card *, microSDHC Card *
- RS-MMC *
- MMCmobile *

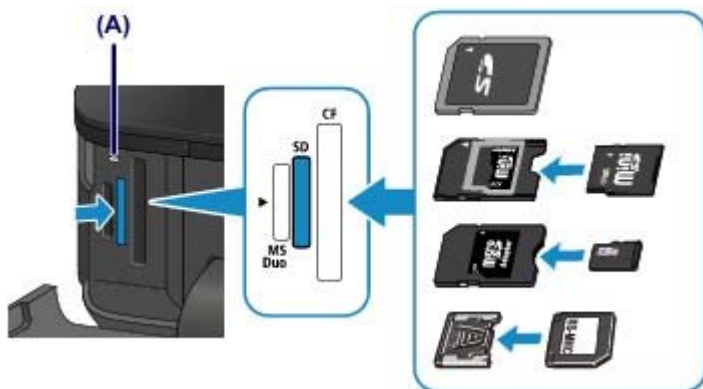

Вставляйте указанные ниже типы карт памяти в правый слот карты памяти:

- Карта Compact Flash (CF), Microdrive
- xD-Picture Card *, xD-Picture Card типа M *, xD-Picture Card типа H *

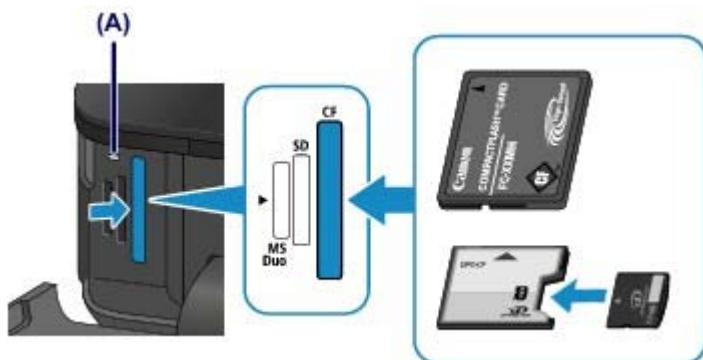

▶ **Внимание!**

- Часть карты памяти должна выступать из слота карты памяти, не надо пытаться вставить ее полностью. Это может привести к повреждению устройства или карты памяти.
- Прежде чем вставлять карту памяти в слот карты памяти, убедитесь, что карта памяти правильно ориентирована. Если установка карты памяти в слот карты памяти выполняется с усилием и неправильной ориентацией, устройство и/или карта памяти могут быть повреждены.
- Не устанавливайте одновременно несколько карт памяти.

4. Закройте лоток приема бумаги.

[Наверх ▲](#)

C079

Извлечение карты памяти

Внимание!

- При использовании слота карты памяти в качестве дисковод карт памяти компьютера перед физическим извлечением карты памяти из устройства необходимо выполнить операцию безопасного извлечения.
 - ➔ [Настройка использования слота карты устройства в качестве гнезда карты памяти компьютера](#)

1. Удерживая лоток приема бумаги с обеих сторон, осторожно откройте его.
2. Убедитесь, что индикатор Доступ (Access) горит, и извлеките карту памяти. Возьмитесь за выступающую часть карты памяти и, держа ее прямо, извлеките из устройства.

Внимание!

- Не извлекайте карту памяти при мигающем индикаторе Доступ (Access). Индикатор Доступ (Access) горит во время записи или чтения устройством данных с карты памяти. Если извлечь карту памяти или отключить питание при мигающем индикаторе Доступ (Access), данные на карте памяти могут быть повреждены.

3. Закройте лоток приема бумаги.

[Наверх](#) ▲

[Главная](#) > [Обзор устройства](#) > [Замена чернильного контейнера](#)

Замена чернильного контейнера

- [Замена картриджа FINE](#)
- [Проверка состояния чернил](#)

[Наверх ▲](#)

C093

Замена картриджа FINE

Если в процессе печати заканчиваются чернила или появляются другие ошибки, на сенсорном экране отображается сообщение, содержащее информацию об ошибке. Выполните соответствующие действия, указанные в сообщении.

➔ На сенсорном экране отображается сообщение об ошибке

Примечание

- Информацию о совместимых чернильных контейнерах см. в печатном документе Руководство по началу работы.
- Если при наличии достаточного уровня чернил печать стала бледной или появились белые полосы, см. раздел [Процедура обслуживания](#).

Процедура замены

Для замены чернильного контейнера выполните следующие действия.

Внимание!

Обращение с чернилами

- Немедленно замените извлеченный чернильный контейнер. Не оставляйте устройство без чернильного контейнера.
- Используйте новый чернильный контейнер для замены. Установка бывшего в использовании чернильного контейнера может вызвать засорение сопел. Кроме того, при использовании такого чернильного контейнера устройство не сможет точно определить, когда необходимо заменить чернильный контейнер.
- После установки чернильного контейнера не извлекайте его из устройства и не оставляйте его в открытом состоянии. Это приведет к тому, что чернильный контейнер высохнет и при его повторной установке в работе устройства возникнут неполадки. Чтобы добиться максимального качества печати, чернильный контейнер следует израсходовать в течение шести месяцев с момента первого использования.

Примечание

- Цветные чернила могут расходоваться даже при печати черно-белого документа или при выборе черно-белой печати. Оба типа чернил также расходуются при стандартной и глубокой очистке печатающей головки, выполнение которой может быть необходимо для обеспечения работы устройства. Если в чернильном контейнере закончились чернила, его требуется немедленно заменить.
- ➔ [Полезные сведения о чернилах](#)

1. Убедитесь, что питание включено, и осторожно откройте лоток приема бумаги, удерживая его с обеих сторон.
2. Поднимите и полностью откройте панель управления.
Держатель печатающей головки встанет в положение для замены.



 **Осторожно!**

- Не пытайтесь остановить или передвинуть держатель печатающей головки вручную. Не прикасайтесь к держателю печатающей головки до его полной остановки.

Внимание!

- Открывая или закрывая панель управления, не прикасайтесь к кнопкам и сенсорному экрану на панели управления. Это может привести к выполнению нежелательной операции.
- Не прикасайтесь к металлическим или другим внутренним частям устройства.
- Если панель управления остается открытой дольше 10 минут, держатель печатающей головки перемещается вправо. В таком случае закройте и снова откройте панель управления.

3. Снимите чернильный контейнер, индикатор которого часто мигает.

Нажмите клавишу (A) и поднимите чернильный контейнер, чтобы снять его.

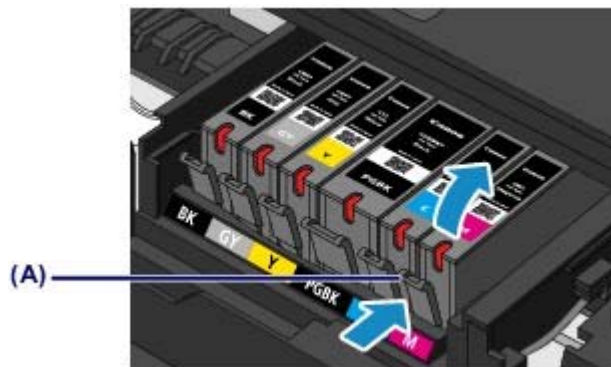

Внимание!

- Не прикасайтесь к другим компонентам, кроме чернильных контейнеров.
- Соблюдайте осторожность при выполнении операций с чернильным контейнером, чтобы не испачкать одежду или окружающее пространство.
- Утилизируйте пустой чернильный контейнер в соответствии с местными законами и постановлениями об утилизации расходных материалов.

Примечание

- Не извлекайте два или более чернильных контейнеров одновременно. При замене нескольких чернильных контейнеров заменяйте чернильные контейнеры только по очереди.
- Для получения дополнительной информации о скорости мигания индикаторов чернильниц см. раздел [Проверка уровня чернил по индикаторам чернильниц](#).

4. Приготовьте новый чернильный контейнер.

- (1) Извлеките новый чернильный контейнер из упаковки, полностью удалите оранжевую ленту (1), затем полностью снимите защитную пленку (2).

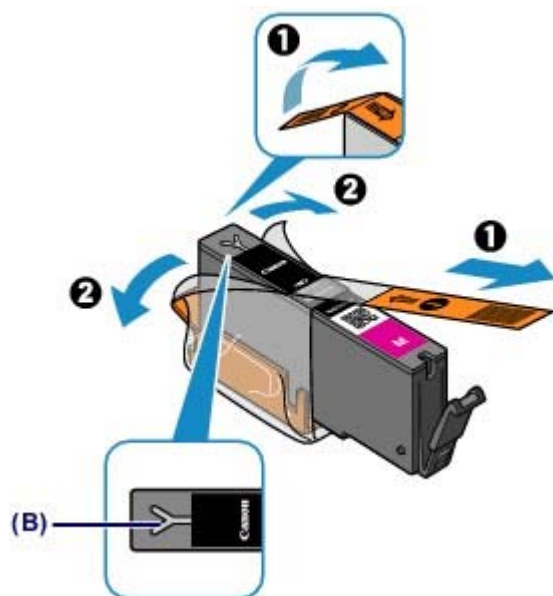

Внимание!

- Обращайтесь с чернильным контейнером аккуратно. Не роняйте и сильно не нажимайте на него.
- Если оранжевая лента останется на вентиляционном отверстии Y-образной формы (B), чернила могут разбрызгаться или устройство может выполнять печать неправильно.

- (2) Возьмитесь за оранжевый защитный колпачок чернильного контейнера (C) так, чтобы он был направлен вверх, и не блокируйте вентиляционное отверстие Y-образной формы (B).

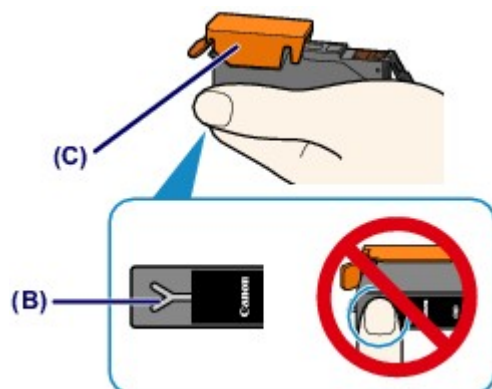

- (3) ОСТОРОЖНО поднимите язычок на оранжевом защитном колпачке (C), чтобы снять колпачок.

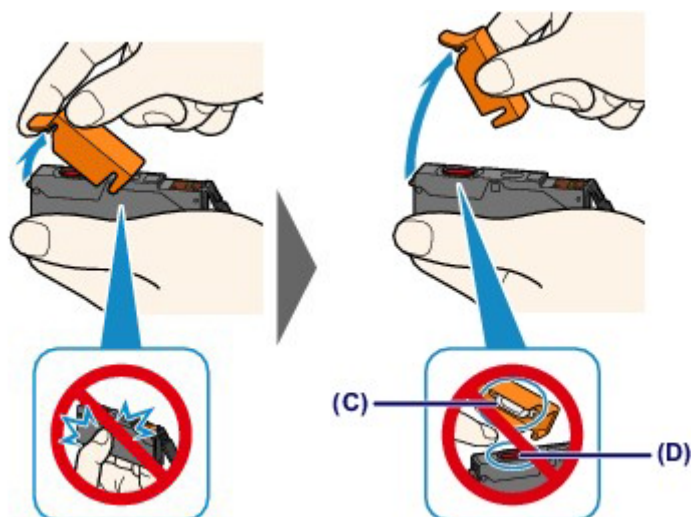

Внимание!

- Не сдавливайте чернильный контейнер. Если сдавить чернильный контейнер с заблокированным вентиляционным отверстием Y-образной формы (B), чернила могут разбрызгаться.
- Не касайтесь внутренней стороны оранжевого защитного колпачка (C) или открытого отверстия для чернил (D). Если до них дотронуться, можно испачкать руки.
- Сняв защитный колпачок (C), не надевайте его снова. Утилизируйте ее в соответствии с местными законами и нормативами по утилизации потребительских товаров.

5. Установите новый чернильный контейнер.

- (1) Вставьте передний край чернильного контейнера в печатающую головку под углом.

Убедитесь, что положение чернильного контейнера соответствует метке.

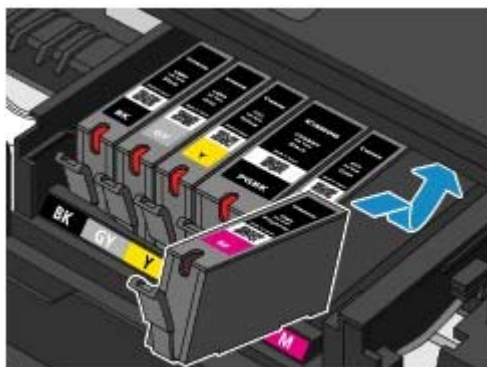

- (2) Нажимайте на верхнюю часть чернильного контейнера, пока чернильный контейнер не зафиксируется на месте.

Проверьте, загорелся ли красный индикатор чернильницы.

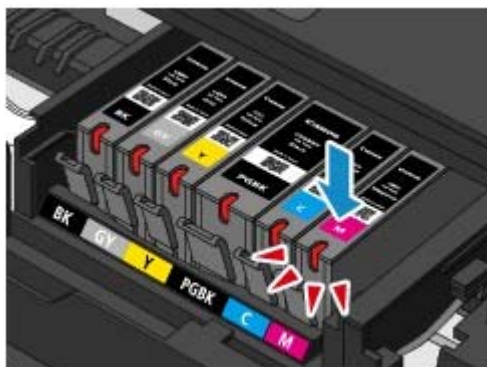

▶ **Внимание!**

- Если чернильный контейнер установлен неправильно, печать не будет выполняться. Обязательно устанавливайте чернильный контейнер в правильное положение в соответствии с этикеткой держателя печатающей головки.
- Печать начнется только после установки всех чернильных контейнеров. Обязательно установите все чернильные контейнеры.

6. Осторожно закройте панель управления.



Осторожно!

- При закрытии панели управления следите за тем, чтобы не прищемить пальцы.

Внимание!

- Открывая или закрывая панель управления, не прикасайтесь к кнопкам и сенсорному экрану на панели управления. Это может привести к выполнению нежелательной операции.

Примечание

- Если после закрытия сенсорного экрана появится сообщение об ошибке, выполните соответствующее действие.
 - ➔ На сенсорном экране отображается сообщение об ошибке
- При запуске печати после замены чернильного контейнера устройство автоматически выполняет очистку печатающей головки. Не выполняйте другие операции до завершения очистки печатающей головки устройства.
- Если прямые линии печатаются со смещением или положение печатающей головки не выровнено, отрегулируйте положение печатающей головки.
 - ➔ Выравнивание печатающей головки
- Во время работы устройство может издавать шум.

Наверх ▲

Проверка состояния чернил

- [Проверка уровня чернил с помощью сенсорного экрана на устройстве](#)
- [Проверка уровня чернил по индикаторам чернильниц](#)

Уровень чернил можно проверить на экране компьютера.

- [Проверка уровня чернил с компьютера](#)

[Наверх ▲](#)

Главная > Обзор устройства > Замена чернильного контейнера > Проверка состояния чернил > Проверка уровня чернил с помощью сенсорного экрана на устройстве

C095

Проверка уровня чернил с помощью сенсорного экрана на устройстве

1. Убедитесь, что питание включено, и откройте экран НАЧАЛО.

Если экран НАЧАЛО не отображается, коснитесь кнопки НАЧАЛО (HOME), чтобы открыть его.

2. Проведите по экрану НАЧАЛО, затем легко коснитесь значка  Настройка (Setup).

➔ **Использование панели управления**

Появится экран меню настройки.

3. Легко коснитесь  Приблиз. запас чернил (Estimated ink levels).

В области (A) появляется символ, если есть какие-либо данные об уровне оставшихся чернил.

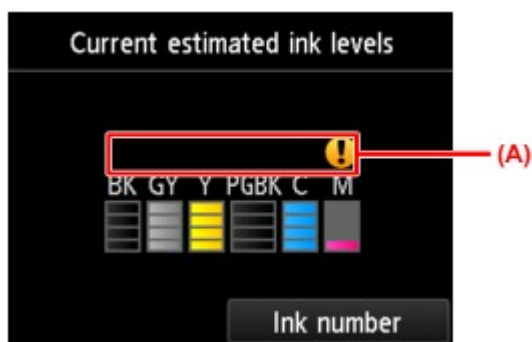

Пример. 

Чернила заканчиваются. Приготовьте новую чернильницу.

Примечание

- Приведенный выше экран показывает приблизительный уровень чернил.
- Чтобы отобразить и распечатать номер модели чернильного контейнера, легко коснитесь Номер черн. (Ink number).
- Проверять уровень чернил можно также на сенсорном экране в процессе печати.
- Уровень чернил можно проверить на экране компьютера.
➔ **Проверка уровня чернил с компьютера**



Наверх ▲

C096

Проверка уровня чернил по индикаторам чернильниц

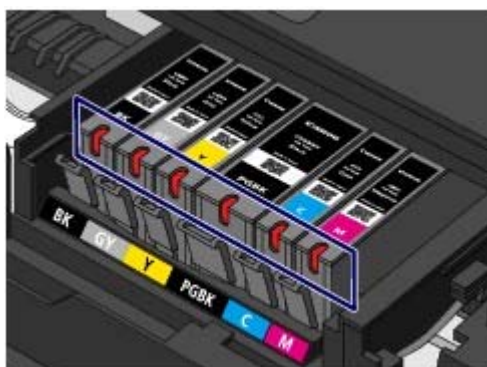
1. Убедитесь, что питание включено, и осторожно откройте лоток приема бумаги, удерживая его с обеих сторон.
2. Поднимите и полностью откройте панель управления.
→ [Процедура замены](#)
3. Проверьте индикатор чернильницы.
После проверки состояния индикатора чернильницы закройте панель управления.

→ [Процедура замены](#)

- Индикатор чернильницы горит.
Чернильный контейнер установлен правильно.
- Индикатор чернильницы мигает.
Мигает редко (с интервалом приблизительно 3 с)
 Повторяется
Чернила заканчиваются. Приготовьте новую чернильницу.
Мигает часто (с интервалом приблизительно 1 с)
 Повторяется
 - Чернильный контейнер не установлен в нужное положение.
 - или
 - Чернила закончились.Убедитесь, что чернильный контейнер установлен, как показано на этикетке держателя печатающей головки. Если положение правильное, но индикатор мигает, это означает, что произошла ошибка и устройство не может печатать. Проверьте сообщение об ошибке на сенсорном экране.
→ [На сенсорном экране отображается сообщение об ошибке](#)
- Индикатор чернильницы не горит.
Чернильный контейнер установлен неправильно или отключена функция определения оставшегося запаса чернил. Если чернильный контейнер ненадежно зафиксирован, проверьте, удален ли оранжевый защитный колпачок с нижней части чернильного контейнера, а затем нажмите на верхнюю часть чернильного контейнера, чтобы чернильный контейнер зафиксировался на месте.
Если индикатор чернильницы все еще не горит после переустановки чернильного контейнера, произошла ошибка и устройство не может печатать. Проверьте сообщение об ошибке на сенсорном экране.
→ [На сенсорном экране отображается сообщение об ошибке](#)

 **Примечание**

- Уровень чернил можно проверить на экране компьютера.
 - ➔ [Проверка уровня чернил с компьютера](#)
-

[Наверх ▲](#)

[Главная](#) > [Обзор устройства](#) > [Обслуживание](#)

Обслуживание

- [Если печать стала бледной или цвета печатаются некорректно](#)
- [Обслуживание с компьютера](#)
- [Чистка устройства](#)

[Наверх ▲](#)

[Главная](#) > [Обзор устройства](#) > [Обслуживание](#) > Если печать стала бледной или цвета печатаются некорректно

Если печать стала бледной или цвета печатаются некорректно

- Процедура обслуживания
- Печать образца для проверки сопел
- Оценка образца для проверки сопел
- Чистка печатающей головки
- Глубокая чистка печатающей головки
- Выравнивание печатающей головки
- Выравнивание печатающих головок вручную

[Наверх ▲](#)

C097

Процедура обслуживания

Причиной размытых результатов печати или искажения цвета может быть засорение сопла печатающей головки. Выполните следующие действия для печати шаблона для проверки сопел, проверьте состояние сопел печатающей головки, затем очистите печатающую головку. Если прямые линии печатаются со смещением или получены неудовлетворительные результаты печати, качество печати может улучшить выравнивание печатающей головки.

Внимание!

- Не промывайте и не протирайте печатающую головку и чернильный контейнер. Это может вызвать повреждение печатающей головки и чернильного контейнера.

Примечание

Перед выполнением технического обслуживания

- Убедитесь, что оранжевая защитная лента не осталась на чернильном контейнере.
 - ➔ Чернила не подаются
- Откройте панель управления и убедитесь, что индикатор чернильного контейнера светится красным. Если индикатор мигает или не горит, выполните необходимые действия.
 - ➔ Проверка уровня чернил по индикаторам чернильниц
- Результаты печати можно улучшить с помощью повышения качества печати в настройках драйвера принтера.
 - ➔ Изменение качества печати и коррекция графических данных

При размытой или неровной печати:

Шаг 1

Выполните печать шаблона для проверки сопел.

На устройстве

- ➔ Печать образца для проверки сопел
- С помощью компьютера
- ➔ Использование компьютера для печати образца проверки сопел

Оцените шаблон для проверки сопел.

- ➔ Оценка образца для проверки сопел

Если в образце имеются пропущенные строки или горизонтальные белые полосы:

Шаг 2

Выполните очистку печатающей головки.

На устройстве

- ➔ Чистка печатающей головки
- С помощью компьютера
- ➔ Очистка печатающих головок с компьютера

Если проблема не устранена после двукратной очистки печатающей головки, сделайте следующее:

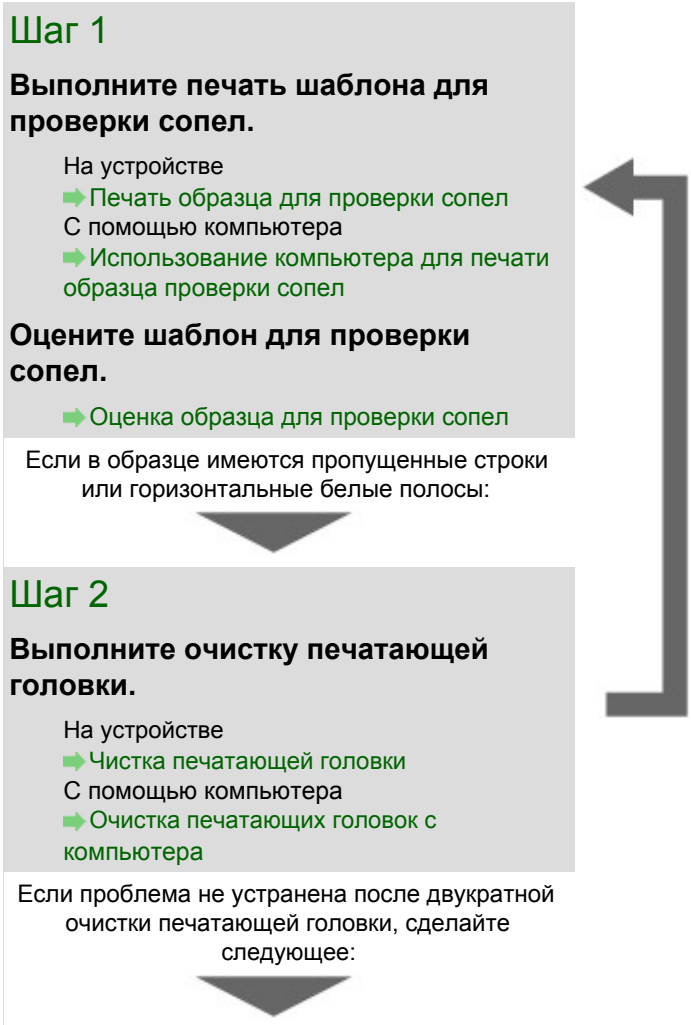

После очистки печатающей головки напечатайте и оцените шаблон для проверки сопел.

Шаг 3

Выполните глубокую очистку печатающей головки.

На устройстве

➡ Глубокая чистка печатающей головки

С помощью компьютера

➡ Очистка печатающих головок с компьютера

Примечание

- Если процедура выполнена до действия 3, но проблема все еще не устранена, выключите питание и выполните повторную глубокую очистку печатающей головки через 24 часа. Если неполадка по-прежнему не устранена, возможно, печатающая головка повреждена. Обратитесь в сервисный центр.

Если печать неровная, например, вследствие смещения прямых линий, сделайте следующее:

Выровняйте печатающую головку.

На устройстве

➡ Выравнивание печатающей головки

С помощью компьютера

➡ Выравнивание печатающих головок с компьютера

Наверх ▲

Главная > Обзор устройства > Обслуживание > Если печать стала бледной или цвета печатаются некорректно > Печать образца для проверки сопел

C098

Печать образца для проверки сопел

Чтобы проверить, правильно ли выполняется подача чернил из сопла печатающей головки, напечатайте образец для проверки сопел.

Примечание

- При низком уровне чернил шаблон для проверки сопел печатается неправильно. Замените чернильный контейнер с низким уровнем чернил.
➔ Замена картриджа FINE

Нужно приготовить: лист обычной бумаги формата A4 или Letter

1. Убедитесь, что питание включено.
2. Загрузите в кассету (ниж.) один или несколько листов обычной бумаги формата A4 или Letter.
3. Откройте лоток приема бумаги.
 - (1) Удерживая лоток приема бумаги с обеих сторон, осторожно откройте его. Дополнительный лоток приема бумаги откроется автоматически при открытии лотка приема бумаги.
 - (2) Выдвиньте упор для выходящей бумаги.

Внимание!

- Если внутренняя крышка открыта, закройте ее.

4. Выполните печать шаблона для проверки сопел.

- (1) Проведите по экрану НАЧАЛО, затем легко коснитесь значка  Настройка (Setup).

➔ Использование панели управления

Появится экран меню настройки.

- (2) Легко коснитесь значка  Обслуживание (Maintenance).

Отобразится экран Обслуживание (Maintenance).

- (3) Выберите пункт Печать образца провер. сопел (Print nozzle check pattern).



Появится экран подтверждения.

- (4) Легко коснитесь кнопки Да (Yes).

Будет напечатан образец для проверки сопел, а на сенсорном экране отобразятся два

экрана подтверждения.

5. Оцените шаблон для проверки сопел.

➔ Оценка образца для проверки сопел

[Наверх ▲](#)

C099

Оценка образца для проверки сопел

Выполните оценку шаблона для проверки сопел и очистите печатающую головку, если необходимо.

1. Проверьте образец на наличие недостающих линий (1) и горизонтальных белых полос (2).

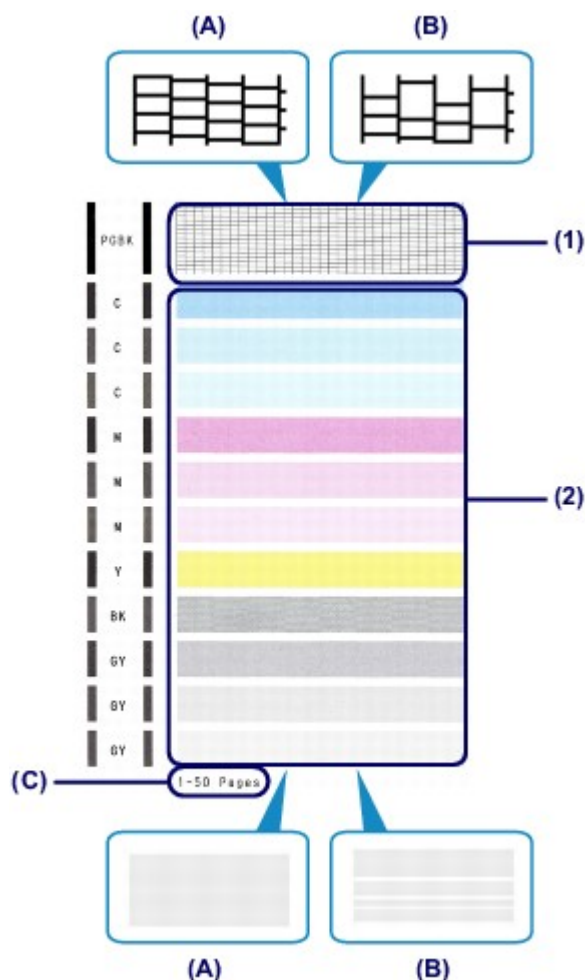

- (A) Нет недостающих линий / Нет горизонтальных белых полос
 (B) Есть недостающие линии / Есть горизонтальные белые полосы
 (C) Количество напечатанных на данный момент листов

2. На экране подтверждения выберите шаблон, наиболее соответствующий напечатанному шаблону для проверки сопел.

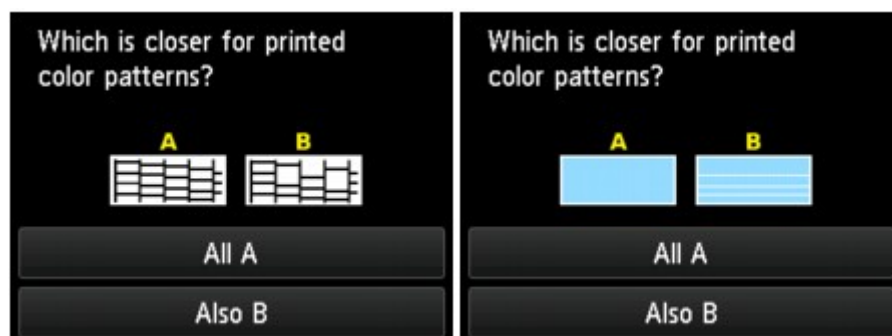

Для (A) (отсутствие образце недостающих линий и горизонтальных белых полос) на обоих образцах (1) и (2):

- (1) Чистка не требуется. Выберите пункт Все A (All A).
- (2) Проверьте сообщение, затем легко коснитесь кнопки ОК.
На дисплее снова отобразится экран Обслуживание (Maintenance).



Примечание

- Коснитесь кнопки НАЧАЛО (HOME), чтобы выйти из меню Настройка (Setup) и перейти к экрану НАЧАЛО.
-

Для (B) (есть недостающие линии или белые горизонтальные полосы) в образце (1) или образце (2) или в обоих образцах: (1) и (2):

- (1) Требуется чистка. Выберите пункт Также B (Also B).
Появится запрос на подтверждение очистки.
- (2) Легко коснитесь кнопки Да (Yes).
Устройство запускает очистку печатающей головки.
➔ Чистка печатающей головки



Примечание

- На образце проверки сопел отображается общее число листов, напечатанных до настоящего времени, с приращением 50 листов.
-

Наверх ▲

C100

Чистка печатающей головки

Очистите печатающую головку, если в напечатанном шаблоне для проверки сопел отсутствуют линии или присутствуют горизонтальные белые полосы. Очистка удалит засорение сопел и восстановит состояние печатающей головки. Очистка печатающей головки связана с повышенным потреблением чернил, поэтому выполнять очистку печатающей головки следует только при необходимости.

Нужно приготовить: лист обычной бумаги формата A4 или Letter

1. Убедитесь, что питание включено.
2. Загрузите в кассету (ниж.) один или несколько листов обычной бумаги формата A4 или Letter.
3. Откройте лоток приема бумаги.
 - (1) Удерживая лоток приема бумаги с обеих сторон, осторожно откройте его. Дополнительный лоток приема бумаги откроется автоматически при открытии лотка приема бумаги.
 - (2) Выдвиньте упор для выходящей бумаги.

Внимание!

- Если внутренняя крышка открыта, закройте ее.

4. Выполните очистку печатающей головки.

- (1) Проведите по экрану НАЧАЛО, затем легко коснитесь значка Настройка (Setup).

→ Использование панели управления

Появится экран меню настройки.



- (2) Легко коснитесь значка  Обслуживание (Maintenance).

Отобразится экран Обслуживание (Maintenance).

- (3) Выберите пункт Очистка (Cleaning).

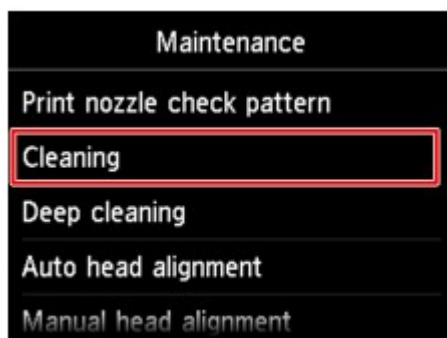

Появится экран подтверждения.

- (4) Легко коснитесь кнопки Да (Yes).

Устройство запускает очистку печатающей головки.

Не выполняйте другие операции до завершения очистки печатающей головки устройства. Это займет около 3 минут.

Появится экран подтверждения печати шаблона.

- (5) Легко коснитесь кнопки Да (Yes).
Шаблон для проверки сопел будет напечатан.

5. Оцените шаблон для проверки сопел.

➔ Оценка образца для проверки сопел

 **Примечание**

- Коснитесь кнопки НАЧАЛО (HOME), чтобы выйти из меню Настройка (Setup) и перейти к экрану НАЧАЛО.
 - Если неполадка не устранена после двукратной очистки печатающей головки, выполните глубокую очистку печатающей головки.
- ➔ Глубокая чистка печатающей головки
-

Наверх ▲

C101

Глубокая чистка печатающей головки

Если качество печати не улучшилось после стандартной очистки печатающей головки, выполните глубокую очистку печатающей головки. Во время глубокой очистки печатающей головки потребляется больше чернил, чем при стандартной очистке печатающей головки, поэтому выполняйте глубокую очистку печатающей головки только при необходимости.

Нужно приготовить: лист обычной бумаги формата A4 или Letter

1. Убедитесь, что питание включено.
2. Загрузите в кассету (ниж.) один или несколько листов обычной бумаги формата A4 или Letter.
3. Откройте лоток приема бумаги.
 - (1) Удерживая лоток приема бумаги с обеих сторон, осторожно откройте его. Дополнительный лоток приема бумаги откроется автоматически при открытии лотка приема бумаги.
 - (2) Выдвиньте упор для выходящей бумаги.

Внимание!

- Если внутренняя крышка открыта, закройте ее.

4. Выполните глубокую очистку печатающей головки.

- (1) Проведите по экрану НАЧАЛО, затем легко коснитесь значка Настройка (Setup).

➔ **Использование панели управления**

Появится экран меню настройки.



- (2) Легко коснитесь значка  Обслуживание (Maintenance).
Отобразится экран Обслуживание (Maintenance).

- (3) Выберите пункт Глубокая очистка (Deep cleaning).

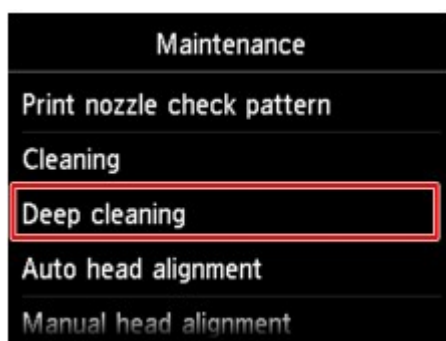

Появится экран подтверждения.

- (4) Легко коснитесь кнопки Да (Yes).
Устройство запускает глубокую очистку печатающей головки.

Не выполняйте другие операции до завершения глубокой очистки печатающей головки устройством. Это займет около 3 минут.

Появится экран подтверждения печати шаблона.

(5) Легко коснитесь кнопки Да (Yes).

Шаблон для проверки сопел будет напечатан.

(6) При появлении сообщения о завершении легко коснитесь кнопки ОК.

На дисплее снова отобразится экран Обслуживание (Maintenance).

5. Оцените шаблон для проверки сопел.

➔ Оценка образца для проверки сопел

Если отдельные цвета искажаются при печати, замените чернильный контейнер этого цвета.

➔ Замена картриджа FINE

Если неполадка не устранена, отключите питание и повторите процедуру глубокой очистки печатающей головки через 24 часа.

Если неполадка по-прежнему не устранена, возможно, печатающая головка повреждена. Обратитесь в сервисный центр.

 **Примечание**

- Коснитесь кнопки НАЧАЛО (HOME), чтобы выйти из меню Настройка (Setup) и перейти к экрану НАЧАЛО.

Наверх ▲

Главная > Обзор устройства > Обслуживание > Если печать стала бледной или цвета печатаются некорректно > Выравнивание печатающей головки

C102

Выравнивание печатающей головки

Если прямые линии печатаются со смещением или если x результаты печати неудовлетворительны, необходимо отрегулировать положение печатающей головки.

Примечание

- При низком уровне чернил образец выравнивания печатающей головки печатается неправильно. Замените чернильный контейнер с низким уровнем чернил.
➔ [Замена картриджа FINE](#)
- Если закончилась входящая в комплект поставки бумага (Matte Photo Paper MP-101) либо указанная оригинальная бумага Canon недоступна или отсутствует в данный момент, можно использовать обычную бумагу и вручную выровнять печатающую головку.
На устройстве
➔ [Выравнивание печатающих головок вручную](#)
С помощью компьютера
➔ [Выравнивание печатающих головок с компьютера вручную](#)
- Печать образца для выравнивания головок выполняется в черном и синем цветах.

Необходимо приготовить: лист Matte Photo Paper MP-101 формата A4 или Letter

1. Убедитесь, что питание включено.
2. Загрузите предоставленную бумагу или бумагу Matte Photo Paper MP-101 формата A4 или Letter в кассету (ниж.).
Загружайте бумагу в кассету (ниж.) СТОРОНОЙ ДЛЯ ПЕЧАТИ (БОЛЕЕ БЕЛАЯ) ВНИЗ.

Внимание!

- Кассета (верх.) недоступна для процедуры автоматического выравнивания печатающей головки. Обязательно загрузите бумагу в кассету (ниж.).

3. Откройте лоток приема бумаги.
 - (1) Удерживая лоток приема бумаги с обеих сторон, осторожно откройте его.
Дополнительный лоток приема бумаги откроется автоматически при открытии лотка приема бумаги.
 - (2) Выдвиньте упор для выходящей бумаги.

Внимание!

- Если внутренняя крышка открыта, закройте ее.

4. Автоматическая регулировка положения печатающей головки.

- (1) Проведите по экрану НАЧАЛО, затем легко коснитесь значка Настройка (Setup).

➔ [Использование панели управления](#)

Появится экран меню настройки.



- (2) Легко коснитесь значка  Обслуживание (Maintenance).

Отобразится экран Обслуживание (Maintenance).

- (3) Легко коснитесь пункта Автом. выровнив. головок (Auto head alignment).

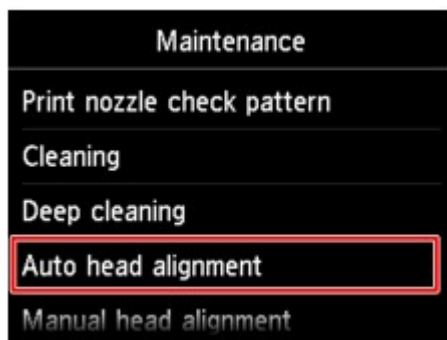

Появится экран подтверждения.

(4) Легко коснитесь кнопки Да (Yes).

Будет напечатан лист для выравнивания печатающей головки и выполнена автоматическая регулировка положения печатающей головки.

Это займет примерно 4 минуты.



Внимание!

- Не открывайте панель управления во время печати.



Примечание

- Если автоматически отрегулировать положение печатающей головки не удалось, на сенсорном экране отобразится сообщение об ошибке.

➔ На сенсорном экране отображается сообщение об ошибке

(5) При появлении сообщения о завершении легко коснитесь кнопки ОК.

На дисплее снова отобразится экран Обслуживание (Maintenance).



Примечание

- Коснитесь кнопки НАЧАЛО (HOME), чтобы выйти из меню Настройка (Setup) и перейти к экрану НАЧАЛО.
- Если после регулирования положения печатающих головок, как описано выше, результаты печати остаются неудовлетворительными, выровняйте положение печатающих головок вручную.

На устройстве

➔ Выравнивание печатающих головок вручную

С помощью компьютера

➔ Выравнивание печатающих головок с компьютера вручную

Наверх ▲

C112

Выравнивание печатающих головок вручную

Если после автоматического регулирования положения печатающей головки прямые линии печатаются со смещением или получены неудовлетворительные результаты печати, отрегулируйте положение печатающей головки вручную.

Примечание

- Сведения об автоматическом регулировании положения печатающей головки см. в разделе [Выравнивание печатающей головки](#)

Печать образца для выравнивания головок выполняется в черном и синем цветах.

Нужно приготовить: три листа обычной бумаги формата A4 или Letter

1. Убедитесь, что питание включено.
2. Загрузите в кассету (ниж.) три или более листов обычной бумаги формата A4 или Letter.
3. Откройте лоток приема бумаги.
 - (1) Удерживая лоток приема бумаги с обеих сторон, осторожно откройте его. Дополнительный лоток приема бумаги откроется автоматически при открытии лотка приема бумаги.
 - (2) Выдвиньте упор для выходящей бумаги.

Внимание!

- Если внутренняя крышка открыта, закройте ее.

4. Напечатайте образец для выравнивания печатающей головки.

- (1) Проведите по экрану НАЧАЛО, затем легко коснитесь значка  Настройка (Setup).

➔ [Использование панели управления](#)

Появится экран меню настройки.

- (2) Легко коснитесь значка  Обслуживание (Maintenance).
Отобразится экран Обслуживание (Maintenance).

- (3) Выберите пункт Выравн. головок вручную (Manual head alignment).

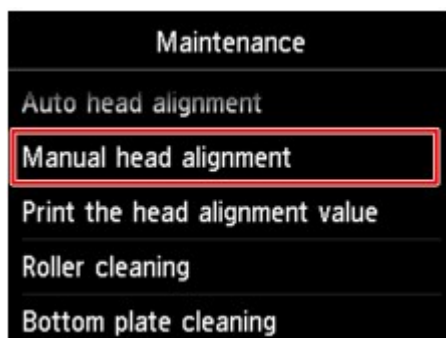

Появится экран подтверждения.

 **Примечание**

- Для печати и проверки текущих значений настройки положения головок выберите пункт Печать для выравнивания (Print the head alignment value).

(4) Легко коснитесь кнопки Да (Yes).

Печатается образец для выравнивания печатающей головки.

 **Внимание!**

- Не открывайте панель управления во время печати.

(5) При появлении сообщения «Правильно ли напечатаны образцы? (Did the patterns print correctly?)» подтвердите с помощью кнопки Да (Yes), что образец напечатан правильно.

После подтверждения сообщения легко коснитесь кнопки Далее (Next).

Отображается экран ввода значений настройки положения печатающей головки.

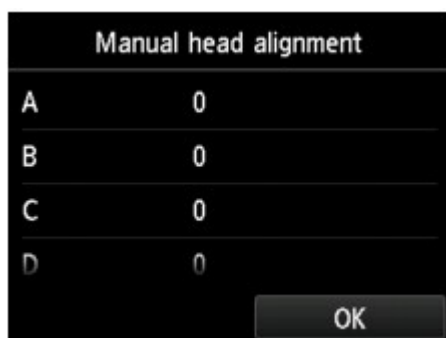
**5.** Изучите первую распечатку и отрегулируйте положение печатающей головки.**(1)** Легко коснитесь кнопки A, чтобы проверить напечатанные образцы и выберите номер образца в столбце A с наименее заметными вертикальными полосами.

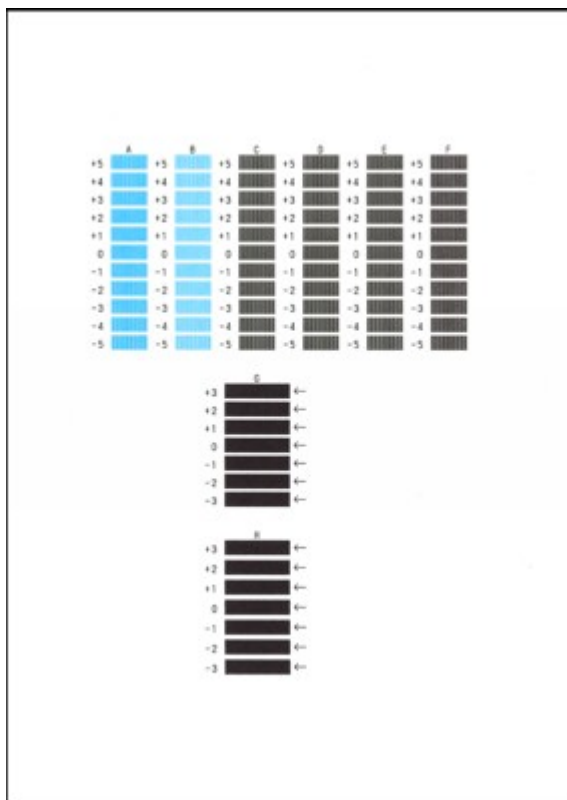

Примечание

- Если лучший образец выбрать не удастся, выберите параметр, соответствующий образцу с наименее заметными белыми вертикальными полосами.



(A)



(B)

(A) Наименее заметные вертикальные белые полосы

(B) Наиболее заметные вертикальные белые полосы

- (2) Повторяйте процедуру до тех пор, пока не введете все номера образцов для столбцов В—Н, затем легко коснитесь кнопки ОК.

В столбцах G и H выберите указанный стрелкой параметр, соответствующий образцу с наименее заметными горизонтальными полосами.

Примечание

- Если лучший образец выбрать не удастся, выберите параметр, соответствующий образцу с наименее заметными горизонтальными белыми полосами.



(C)



(D)

(C) Наименее заметные горизонтальные белые полосы

(D) Наиболее заметные горизонтальные белые полосы

- (3) Проверьте сообщение, затем легко коснитесь кнопки ОК.
Будет напечатан второй образец.

Внимание!

- Не открывайте панель управления во время печати.

6. Изучите вторую распечатку и отрегулируйте положение печатающей головки.

- (1) Коснитесь кнопки I, чтобы проверить напечатанные образцы, и выберите

номер образца в столбце I с наименее заметными вертикальными полосами.

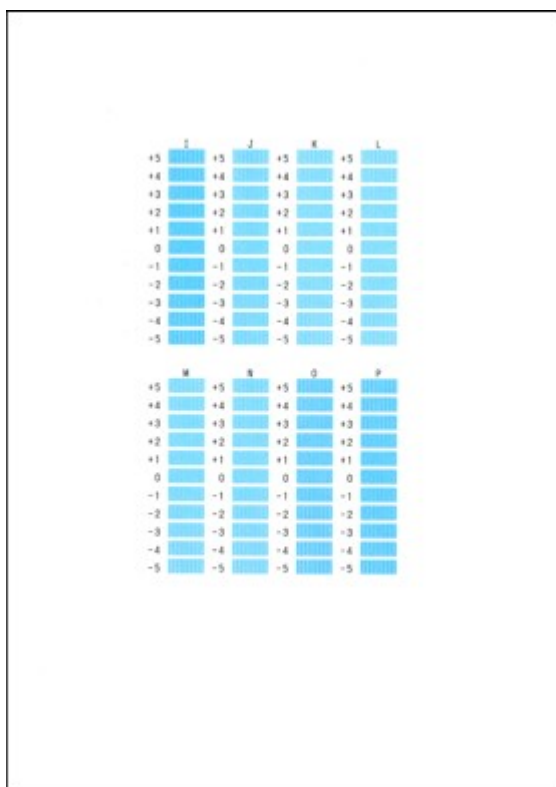

Примечание

- Если лучший образец выбрать не удастся, выберите параметр, соответствующий образцу с наименее заметными белыми вертикальными полосами.



(E)



(F)

(E) Наименее заметные вертикальные белые полосы

(F) Наиболее заметные вертикальные белые полосы

- (2) Повторяйте процедуру до тех пор, пока не введете все номера образцов для столбцов J—P, затем легко коснитесь кнопки ОК.
- (3) Проверьте сообщение, затем легко коснитесь кнопки ОК.
Будет напечатан третий образец.

Внимание!

- Не открывайте панель управления во время печати.

7. Изучите третью распечатку и отрегулируйте положение печатающей головки.

- (1) Коснитесь кнопки a, чтобы проверить напечатанные образцы, и выберите номер образца в столбце a с наименее заметными горизонтальными полосами.

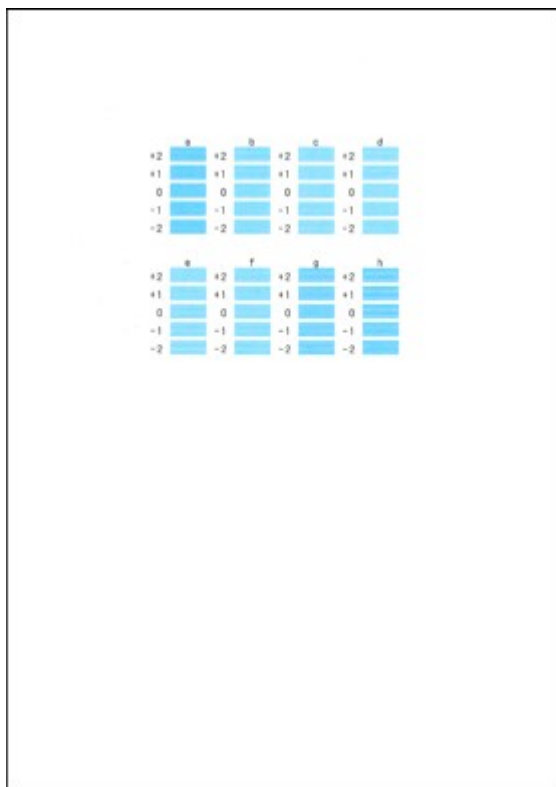

Примечание

- Если лучший образец выбрать не удастся, выберите параметр, соответствующий образцу с наименее заметными горизонтальными полосами.



(G)



(H)

(G) Наименее заметные горизонтальные полосы

(H) Наиболее заметные горизонтальные полосы

- (2)** Повторяйте процедуру до тех пор, пока не введете все номера образцов для столбцов b—h, затем легко коснитесь кнопки ОК.
Ручная регулировка печатающей головки завершена.
- (3)** При появлении сообщения о завершении легко коснитесь кнопки ОК.
На дисплее снова отобразится экран Обслуживание (Maintenance).

Примечание

- Коснитесь кнопки НАЧАЛО (HOME), чтобы выйти из меню Настройка (Setup) и перейти к экрану НАЧАЛО.

[Главная](#) > [Обзор устройства](#) > [Обслуживание](#) > [Обслуживание с компьютера](#)

Обслуживание с компьютера

- [Очистка печатающих головок с компьютера](#)
- [Очистка подающих роликов с компьютера](#)
- [Выравнивание печатающих головок с компьютера](#)
- [Выравнивание печатающих головок с компьютера вручную](#)
- [Использование компьютера для печати образца проверки сопел](#)
- [Очистка внутренних компонентов устройства](#)

[Наверх ▲](#)

P026

Очистка печатающих головок с компьютера

Функция очистки печатающей головки позволяет очистить сопло печатающей головки. Если один из цветов печатается тускло или не печатается, хотя чернила не кончились, выполните очистку печатающих головок.

Очистка печатающей головки производится следующим образом:

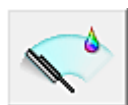

Очистка (Cleaning)

1. Откройте [окно настройки драйвера принтера](#).
2. Нажмите кнопку **Очистка (Cleaning)** на вкладке **Обслуживание (Maintenance)**.
При открытии диалогового окна **Очистка печатающей головки (Print Head Cleaning)** выберите группу чернил, для которой необходимо выполнить очистку.
Щелкните **Элементы начальной проверки (Initial Check Items)**, чтобы вывести на экран список элементов, требующих проверки перед выполнением очистки.
3. Выполните очистку.
Убедитесь, что устройство включено, и щелкните **Выполнить (Execute)**.
Начнется очистка печатающих головок.
4. Завершите очистку.
После сообщения с запросом подтверждения открывается диалоговое окно **Проверка сопел (Nozzle Check)**.
5. Проверьте результаты.
Чтобы проверить, повысилось ли качество печати, нажмите кнопку **Печать контрольного образца (Print Check Pattern)**. Чтобы отменить проверку, нажмите кнопку **Отмена (Cancel)**.
Если однократная очистка не устранила засорение печатающей головки, повторите очистку еще раз.

Внимание!

- При использовании функции **Очистка (Cleaning)** расходуется небольшой объем чернил. Частое выполнение очистки печатающей головки приведет к быстрому расходованию запаса чернил принтера. Поэтому выполнять очистку следует только по мере необходимости.



Глубокая очистка (Deep Cleaning)

Функция **Глубокая очистка (Deep Cleaning)** работает интенсивнее, чем функция **«Очистка» (Cleaning)**. Если дважды выполненная функция **Очистка (Cleaning)** не привела к устранению проблем с печатающей головкой, выполните глубокую очистку.

1. Откройте [окно настройки драйвера принтера](#).
2. Нажмите кнопку **Глубокая очистка (Deep Cleaning)** на вкладке **Обслуживание**

(Maintenance).

При открытии диалогового окна Глубокая очистка (Deep Cleaning) выберите группу чернильниц, для которой необходимо выполнить глубокую очистку. Щелкните Элементы начальной проверки (Initial Check Items), чтобы вывести на экран список элементов, требующих проверки перед выполнением глубокой очистки.

3. Выполните глубокую очистку.

Убедитесь, что устройство включено, и щелкните Выполнить (Execute).

При появлении подтверждающего сообщения нажмите кнопку ОК.

Начнется глубокая очистка печатающих головок.

4. Завершите глубокую очистку.

После сообщения с запросом подтверждения открывается диалоговое окно Проверка сопел (Nozzle Check).

5. Проверьте результаты.

Чтобы проверить, повысилось ли качество печати, нажмите кнопку Печать контрольного образца (Print Check Pattern). Чтобы отменить проверку, нажмите кнопку Отмена (Cancel).

Внимание!

- При использовании функции Глубокая очистка (Deep Cleaning) расходуется больше чернил, чем при использовании функции Очистка (Cleaning). Частое выполнение очистки печатающей головки приведет к быстрому расходованию запаса чернил принтера. Поэтому выполнять очистку следует только по мере необходимости.

Примечание.

- Если после выполнения процедуры Глубокая очистка (Deep Cleaning) не заметно улучшения, выключите устройство, подождите 24 часа, затем выполните процедуру Глубокая очистка (Deep Cleaning) еще раз. Если улучшения все же не происходит, возможно, закончились чернила или повреждена печатающая головка. Подробнее о действиях в этой ситуации см. в разделе «[Чернила не подаются](#)».

Связанные разделы

- [Использование компьютера для печати образца проверки сопел](#)

[Наверх ▲](#)

P027

Очистка подающих роликов с компьютера

Очистка подающих роликов. Выполняйте очистку подающих роликов, когда прилипшие к подающим роликам частицы бумаги не позволяют подавать бумагу должным образом.

Очистка подающих роликов производится следующим образом.



Очистка роликов (Roller Cleaning)

1. Подготовьте устройство.

Извлеките всю бумагу из источника, из которого невозможна правильная подача бумаги.

2. Откройте [окно настройки драйвера принтера](#).

3. Нажмите кнопку Очистка роликов (Roller Cleaning) на вкладке Обслуживание (Maintenance).

Откроется диалоговое окно Очистка роликов (Roller Cleaning).

4. Выберите Кассета (верх.) (Cassette (upper)) или Кассета (ниж.) (Cassette (lower)), затем нажмите кнопку ОК

Появится подтверждающее сообщение.

5. Выполните очистку подающих роликов.

Убедитесь, что устройство включено, и щелкните ОК.

Начнется очистка подающих роликов.

6. Завершите очистку подающих роликов.

- **Очистка подающих роликов кассеты (верх.)**

Разрежьте лист обычной бумаги размера A4 или Letter на четыре части: пополам по вертикали, а затем пополам по горизонтали. После остановки роликов выполните инструкции в сообщении, загрузите четыре обрезанные копии в кассету (верх.), чтобы обрезанные края были направлены вперед, затем щелкните ОК.

- **Очистка подающих роликов кассеты (ниж.)**

После остановки роликов выполните инструкцию, приведенную в появившемся сообщении, вставьте три листа обычной бумаги формата A4 или Letter в кассету (ниж.) и щелкните ОК.

Бумага будет выдана из принтера, и на этом очистка подающих роликов завершена.

[Наверх ▲](#)

P028

Выравнивание печатающих головок с компьютера

Функция выравнивания печатающей головки компенсирует неточность ее установки и уменьшает искажения цветов и линий.

Данное устройство поддерживает два способа выравнивания головок: автоматическое выравнивание и выравнивание вручную. Как правило, в устройстве настроено автоматическое выравнивание головок.

Если печать выполняется неудовлетворительно даже после автоматического выравнивания печатающей головки, см. раздел «[Выравнивание печатающих головок с компьютера вручную](#)» и выполните выравнивание головки вручную.

Процедура автоматического выравнивания печатающей головки производится следующим образом:

Примечание.

- Если внутренняя крышка открыта, закройте ее.
 - Образец печатается только в черно-синем варианте.
-



Выравнивание печатающих головок (Print Head Alignment)

1. Откройте [окно настройки драйвера принтера](#).
2. Щелкните **Выравнивание печатающих головок (Print Head Alignment)** на вкладке **Обслуживание (Maintenance)**

Открывается диалоговое окно **Запуск выравнивания печатающих головок (Start Print Head Alignment)**.

3. Вставьте бумагу в устройство

Вставьте один лист обычной бумаги размера A4 или Letter Matte Photo Paper (MP-101) в кассету (ниж.).

Примечание.

- Для выравнивания головок вручную понадобится другое количество листов и другой тип бумаги.
-

4. Выполните выравнивание головок

Убедитесь, что питание устройства включено, и щелкните **Выровнять печатающую головку (Align Print Head)**.

Выполните указание, появившееся на экране.



Внимание!

- Не открывайте панель управления во время печати.
-

Примечание.

- Прежде чем выполнять другие операции, дождитесь завершения печати. Печать занимает приблизительно 4 минуты.
 - Чтобы выполнить печать и проверить текущий параметр, откройте диалоговое окно **Запуск выравнивания печатающих головок (Start Print Head Alignment)** и нажмите кнопку **Напечатать значение выравнивания (Print Alignment Value)**.
-



Наверх ▲

P103

Выравнивание печатающих головок с компьютера вручную

Функция выравнивания печатающей головки компенсирует неточность ее установки и уменьшает искажения цветов и линий.

Данное устройство поддерживает два способа выравнивания головок: автоматическое выравнивание и выравнивание вручную. Как правило, в устройстве настроено автоматическое выравнивание головок.

Если печать выполняется неудовлетворительно даже после автоматического выравнивания печатающей головки, выполните выравнивание головки вручную.

Процедура выравнивания печатающей головки вручную производится следующим образом.

Примечание.

- Если внутренняя крышка открыта, закройте ее.
 - Образец печатается только в черно-синем варианте.
-

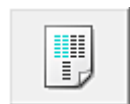

Выравнивание печатающих головок (Print Head Alignment)

1. Откройте **окно настройки драйвера принтера**.
2. Нажмите кнопку **Специальные параметры (Custom Settings)** на вкладке **Обслуживание (Maintenance)**.
Откроется диалоговое окно **Специальные параметры (Custom Settings)**.
3. Переключите на **ручной режим выравнивания печатающей головки**.
Установите флажок **Выравнивать головки вручную (Align heads manually)**.

Примечание.

- Если устройство выключено или отключен обмен данными между устройством и компьютером, на экране может появиться сообщение об ошибке, так как компьютер не может получить данные о состоянии устройства.
В этом случае нажмите кнопку **ОК**, чтобы вывести на экран последние настройки, заданные на компьютере.
-

4. Примените настройки.
Щелкните **ОК**, а когда отобразится запрос подтверждения, еще раз щелкните **ОК**.
5. Щелкните **Выравнивание печатающих головок (Print Head Alignment)** на вкладке **Обслуживание (Maintenance)**.
Открывается диалоговое окно **Запуск выравнивания печатающих головок (Start Print Head Alignment)**.
6. Вставьте бумагу в устройство.
Загрузите три листа обычной бумаги формата A4 или Letter в кассету (ниж.).
7. Выполните выравнивание головок.
Убедитесь, что питание устройства включено, и щелкните **Выровнять печатающую головку**

(Align Print Head).

Выполните указание, появившееся на экране.

8. Проверьте напечатанный шаблон.

Введите номера образцов с наименее заметными полосами в соответствующие поля.

Даже при выборе образца с наименьшим количеством полос в окне просмотра в соответствующих полях будут автоматически введены их номера.

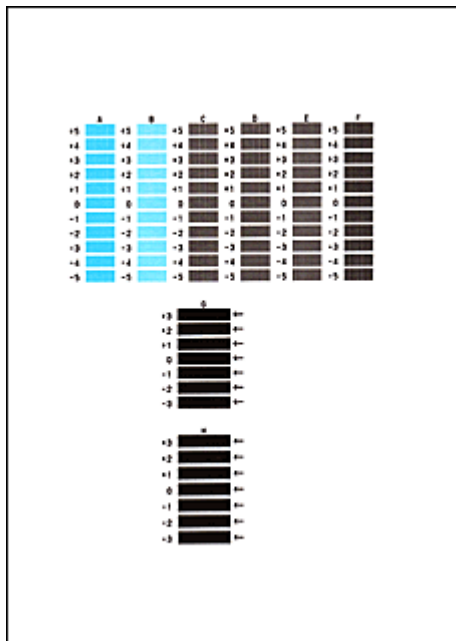

Введя все необходимые значения, нажмите кнопку ОК.

Примечание.

- Если лучший образец выбрать не удастся, выберите параметр, соответствующий образцу с наименее заметными белыми вертикальными полосами.



(A)



(B)

(A) Наименее заметные вертикальные белые полосы
(B) Наиболее заметные вертикальные белые полосы

- Если лучший образец выбрать не удастся, выберите параметр, соответствующий образцу с наименее заметными горизонтальными белыми полосами.



(A)



(B)

(A) Наименее заметные горизонтальные белые полосы
(B) Наиболее заметные горизонтальные белые полосы

9. В запросе подтверждения нажмите кнопку ОК.

Будет напечатан второй образец.



Внимание!

- Не открывайте панель управления во время печати.

10. Проверьте напечатанный шаблон.

Введите номера образцов с наименее заметными полосами в соответствующие поля.

Даже при выборе образца с наименьшим количеством полос в окне просмотра в соответствующих полях будут автоматически введены их номера.

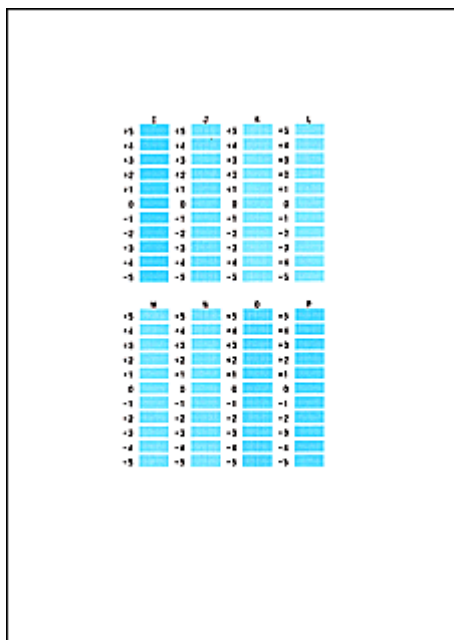

Введя все необходимые значения, нажмите кнопку ОК.

Примечание.

- Если лучший образец выбрать не удастся, выберите параметр, соответствующий образцу с наименее заметными белыми вертикальными полосами.



(A)



(B)

- (A) Наименее заметные вертикальные белые полосы
 (B) Наиболее заметные вертикальные белые полосы

11. В запросе подтверждения нажмите кнопку ОК.

Будет напечатан третий образец.

Внимание!

- Не открывайте панель управления во время печати.

12. Проверьте напечатанный шаблон.

Введите номера образцов с наименее заметными горизонтальными полосами в соответствующие поля.

Даже при выборе образца с наименее заметными горизонтальными полосами в окне просмотра в соответствующих полях будут автоматически введены их номера.

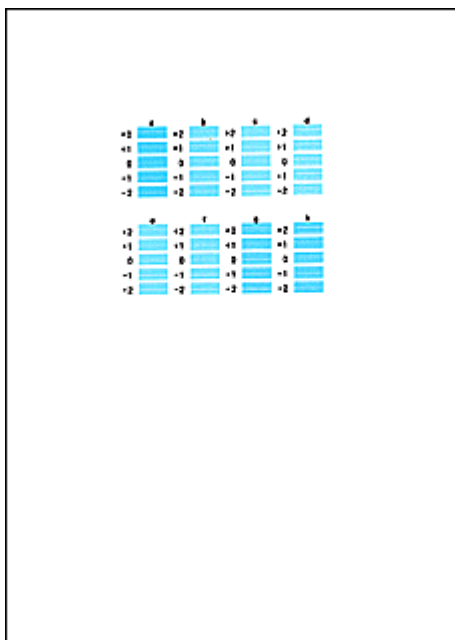

Введя все необходимые значения, нажмите кнопку ОК.

Примечание.

- Если лучший образец выбрать не удастся, выберите параметр, соответствующий образцу с наименее заметными горизонтальными полосами.

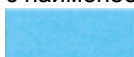

(A)

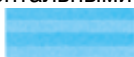

(B)

(A) Наименее заметные горизонтальные полосы

(B) Наиболее заметные горизонтальные полосы

Примечание.

- Чтобы выполнить печать и проверить текущий параметр, откройте диалоговое окно Запуск выравнивания печатающих головок (Start Print Head Alignment) и нажмите кнопку Напечатать значение выравнивания (Print Alignment Value).



Наверх ▲

P029

Использование компьютера для печати образца проверки сопел

Функция проверки сопел позволяет проверить, правильно ли работает печатающая головка. Для проверки сопел печатается контрольный образец. Если качество печати ухудшилось или отсутствует один из цветов, распечатайте образец для проверки сопел.

Проверка печати образца проверки сопел печатающих головок производится следующим образом.



Проверка сопел (Nozzle Check)

1. Откройте [окно настройки драйвера принтера](#).
2. Нажмите кнопку Проверка сопел (Nozzle Check) на вкладке Обслуживание (Maintenance).
Откроется диалоговое окно Проверка сопел (Nozzle Check).
Щелкните кнопку Элементы начальной проверки (Initial Check Items), чтобы вывести на экран список элементов, которые следует проверить перед печатью образца для проверки сопел.
3. Вставьте бумагу в устройство.
Вставьте один лист обычной бумаги размера A4 или Letter в кассету (ниж.).
4. Выполните печать образца для проверки сопел.
Убедитесь, что питание устройства включено, и щелкните Печать контрольного образца (Print Check Pattern).
Начнется печать образца для проверки сопел.
При появлении подтверждающего сообщения нажмите кнопку ОК.
Откроется диалоговое окно Проверка образца (Pattern Check).
5. Проверьте результаты печати.
Проверьте результаты печати. Если образец напечатан нормально, нажмите кнопку Выход (Exit).
Если на напечатанном образце имеются смазанные или пустые участки, нажмите кнопку Очистка (Cleaning), чтобы очистить печатающую головку.

Связанные разделы

- [Очистка печатающих головок с компьютера](#)

[Наверх ▲](#)

P030

Очистка внутренних компонентов устройства

Для предотвращения появления следов чернил на обратной стороне бумаги выполните очистку поддона перед двухсторонней печатью.

Функцию очистки поддона следует использовать и в том случае, если на бумаге появляются посторонние следы чернил.

Подробные сведения о загрузке бумаги в устройство см. в разделе « [Чистка внутренних компонентов устройства \(Чистка поддона\)](#) ».

Очистка поддона производится следующим образом:



Чистка поддона (Bottom Plate Cleaning)

1. Откройте [окно настройки драйвера принтера](#).
2. Нажмите кнопку [Чистка поддона \(Bottom Plate Cleaning\)](#) на вкладке [Обслуживание \(Maintenance\)](#).

Откроется диалоговое окно [Чистка поддона \(Bottom Plate Cleaning\)](#).

3. Вставьте бумагу в устройство.

Как указано в этом диалоговом окне, сложите лист обычной бумаги размера A4 или Letter пополам по горизонтали, а затем разверните лист.

Сложите один лист бумаги вполовину другого, выровняв край по центральному сгибу, затем разверните бумагу.

Направьте выступ сгиба вверх, загрузите бумагу в кассету (ниж.), чтобы край половины листа без сгиба был направлен в сторону от Вас.

4. Выполните очистку поддона.

Убедитесь, что устройство включено, и щелкните [Выполнить \(Execute\)](#).

Начнется очистка поддона.

[Наверх ▲](#)

Чистка устройства

- [Чистка наружной поверхности принтера](#)
- [Чистка стекла рабочей поверхности и крышки сканера](#)
- [Чистка подающих роликов](#)
- [Чистка внутренних компонентов устройства \(Чистка поддона\)](#)
- [Чистка выступающих внутренних компонентов устройства](#)
- [Чистка прокладки в кассете](#)

[Наверх ▲](#)

[Главная](#) > [Обзор устройства](#) > [Обслуживание](#) > [Чистка устройства](#) > [Чистка наружной поверхности принтера](#)

C150

Чистка наружной поверхности принтера

Используйте мягкую сухую ткань, например ткань для чистки линз очков, и аккуратно стирайте ею загрязнения с поверхностей. Перед выполнением очистки разгладьте складки на ткани, если это необходимо.

Внимание!

- Перед очисткой устройства обязательно выключите его и отсоедините кабель питания.
- Не используйте для чистки бумажные салфетки, грубую ткань, бумажные полотенца и подобные материалы, чтобы не поцарапать поверхность. В устройстве могут остаться мелкие частицы или ворсинки от бумажных тканей, которые могут засорить печатающую головку и снизить качество печати. Пользуйтесь мягкой сухой тканью.
- Для чистки устройства ни в коем случае не используйте летучие жидкости, такие как разбавители, бензин, ацетон или любые другие химические очистители, так как они могут вызвать неполадки в работе или повредить поверхности устройства.
- Мягкой тканью, смоченной в воде и хорошо выжатой, удалите пятна с панели управления. Не включайте питание, пока поверхность панели управления полностью не высохнет.

[Наверх](#) ▲

C151

Чистка стекла рабочей поверхности и крышки сканера

▶ **Внимание!**

- Перед очисткой устройства обязательно выключите его и отсоедините кабель питания.
- Не используйте для чистки бумажные салфетки, грубую ткань, бумажные полотенца и подобные материалы, чтобы не поцарапать поверхность. В устройстве могут остаться мелкие частицы или ворсинки от бумажных тканей, которые могут засорить печатающую головку и снизить качество печати. Пользуйтесь мягкой сухой тканью.
- Для чистки устройства ни в коем случае не используйте летучие жидкости, такие как разбавители, бензин, ацетон или любые другие химические очистители, так как они могут вызвать неполадки в работе или повредить поверхности устройства.

Осторожно протрите стекло рабочей поверхности (A) и внутреннюю сторону крышки сканера (белый лист) (B) чистой, мягкой и сухой тканью без ворсинок. Убедитесь, что удалены все загрязнения, особенно со стеклянной поверхности.



▶ **Внимание!**

- Внутреннюю сторону крышки сканера (белый лист) (B) легко повредить, поэтому вытирайте ее аккуратно.

Наверх ▲

C153

Чистка подающих роликов

Загрязнение подающего ролика или налипание на него бумажной пыли может стать причиной неправильной подачи бумаги.

В этом случае необходимо почистить подающий ролик. Во время очистки подающий ролик изнашивается, поэтому выполняйте очистку только при необходимости.

Необходимо приготовить

Для кассеты (верх.): один лист обычной бумаги формата A4 или Letter (разрезается на части)

Для кассеты (ниж.): три листа обычной бумаги формата A4 или Letter

1. Убедитесь, что питание включено.
2. Выберите пункт Очистка роликов (Roller cleaning).

(1) Проведите по экрану НАЧАЛО, затем легко коснитесь значка  Настройка (Setup).

→ Использование панели управления

Появится экран меню настройки.

(2) Легко коснитесь значка  Обслуживание (Maintenance).
Отобразится экран Обслуживание (Maintenance).

(3) Легко коснитесь пункта Очистка роликов (Roller cleaning).

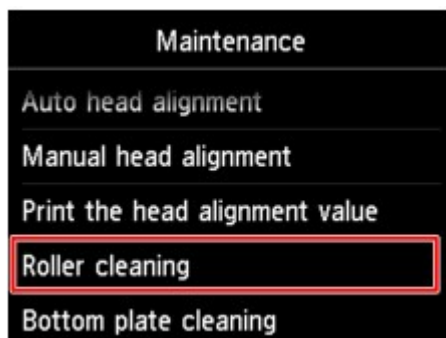

Появится экран подтверждения.

- (4) Легко коснитесь кнопки Да (Yes).
 - (5) Выберите источник бумаги для очистки (Кассета (верх.) (Cassette (upper)) или Кассета (нижн.) (Cassette (lower))).
3. Выполняйте очистку подающего ролика без бумаги.
 - (1) В соответствии с отображаемым сообщением удалите бумагу из источника бумаги, выбранного в пункте (5) шага 2.
 - (2) Легко коснитесь кнопки ОК.
В процессе очистки подающий ролик будет вращаться.
 4. Выполните очистку подающего ролика с использованием бумаги.
 - (1) Убедитесь, что ролик подачи бумаги перестал вращаться. Когда отобразится соответствующее сообщение, загрузите обычную бумагу

указанным ниже образом в источник бумаги, выбранный в пункте (5) действия 2.

Загрузка бумаги в кассету (верх.):

Разрежьте один лист обычной бумаги формата A4 или Letter на четыре части.

Загрузите их в кассету (верх.) верхним и нижним краями (A) к задней стороне кассеты (верх.).

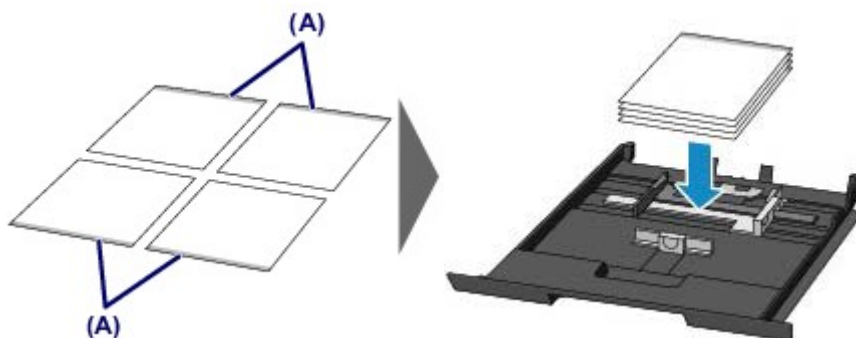
**Загрузка бумаги в кассету (ниж.):**

Загрузите в кассету (ниж.) три листа бумаги формата A4 или Letter.

- (2) Удерживая лоток приема бумаги с обеих сторон, осторожно откройте его. Дополнительный лоток приема бумаги откроется автоматически при открытии лотка приема бумаги.
- (3) Выдвиньте упор для выходящей бумаги.

▶ Внимание!

- Если внутренняя крышка открыта, закройте ее.

- (4) Легко коснитесь кнопки ОК.
Начнется очистка устройства. Очистка будет завершена после выталкивания бумаги.
- (5) При появлении сообщения о завершении легко коснитесь кнопки ОК.
На дисплее снова отобразится экран Обслуживание (Maintenance).

📖 Примечание

- Легко коснитесь кнопки НАЧАЛО (HOME), чтобы выйти из меню Настройка (Setup) и перейти к экрану НАЧАЛО.

Если после чистки подающих роликов неполадка не устранена, обратитесь в сервисный центр.

Наверх ▲

C154

Чистка внутренних компонентов устройства (Чистка поддона)

Удалите загрязнения во внутренней части устройства. Если внутри устройства появляются загрязнения, отпечатанные листы могут запачкаться, поэтому рекомендуется выполнять регулярную чистку.

Нужно приготовить: лист обычной бумаги формата A4 или Letter*

* Обязательно используйте новый лист бумаги.

1. Убедитесь, что питание включено.
2. Очистка внутренней части устройства.

- (1) Проведите по экрану НАЧАЛО, затем легко коснитесь значка Настройка (Setup).

→ Использование панели управления

Появится экран меню настройки.



- (2) Легко коснитесь значка  Обслуживание (Maintenance).

Отобразится экран Обслуживание (Maintenance).

- (3) Легко коснитесь пункта Очистка поддона (Bottom plate cleaning).

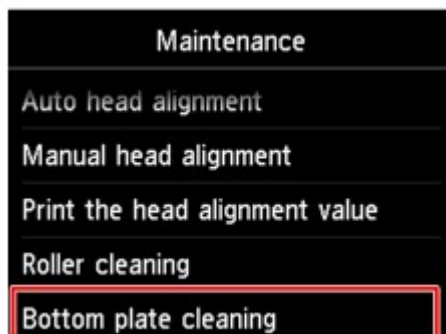

Появится экран подтверждения.

- (4) Легко коснитесь кнопки Да (Yes).
- (5) Извлеките всю бумагу из кассеты (ниж.), следуя приведенным в сообщении инструкциям, затем легко коснитесь кнопки ОК.
- (6) Сложите один лист бумаги формата A4 или Letter в половину ширины, затем разверните бумагу.
- (7) Сложите одну половину листа бумаги пополам, выровняв край по центральному сгибу, разверните лист, затем легко коснитесь кнопки ОК.

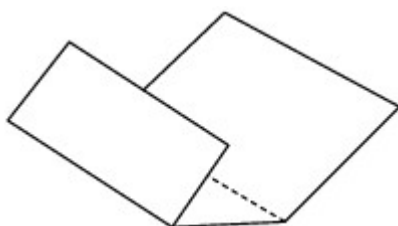

- (8) Загрузите только этот лист бумаги в кассету (ниж.) выступами сгиба вверх и краем без сгиба в сторону от себя.



- (9) Удерживая лоток приема бумаги с обеих сторон, осторожно откройте его. Дополнительный лоток приема бумаги откроется автоматически при открытии лотка приема бумаги.
- (10) Выдвиньте упор для выходящей бумаги.

Внимание!

- Если внутренняя крышка открыта, закройте ее.

- (11) Легко коснитесь кнопки ОК.

Бумага очищает внутренние компоненты устройства, проходя через устройство.

Проверьте места сгибов вышедшего листа бумаги. Если он испачкан чернилами, выполните очистку поддона еще раз.

- (12) При появлении сообщения о завершении легко коснитесь кнопки ОК. На дисплее снова отобразится экран Обслуживание (Maintenance).

Если после повторной очистки проблема не устранена, это свидетельствует о возможном загрязнении выступающих частей внутри устройства. Очистите их в соответствии с инструкциями.

➡ Чистка выступающих внутренних компонентов устройства

Примечание

- Коснитесь кнопки НАЧАЛО (HOME), чтобы выйти из меню Настройка (Setup) и перейти к экрану НАЧАЛО.
- При выполнении повторной очистки поддона обязательно используйте новый лист бумаги.

Наверх ▲

Главная > Обзор устройства > Обслуживание > Чистка устройства > Чистка выступающих внутренних компонентов устройства

C155

Чистка выступающих внутренних компонентов устройства

▶ **Внимание!**

- Перед очисткой устройства обязательно выключите его и отсоедините кабель питания.

Нужно приготовить: хлопчатобумажный тампон

Если выступающие элементы устройства загрязнены, вытрите с них чернила с помощью ватного тампона или аналогичного средства.



[Наверх ▲](#)

C156

Чистка прокладки в кассете

Если прокладка в кассете испачкана бумажной пылью или грязью, может происходить вывод двух или более листов бумаги. Выполните приведенные ниже операции для очистки прокладки в кассете.

Нужно приготовить: хлопчатобумажный тампон

1. Извлеките кассету (верх.) или кассету (ниж.) из устройства, а затем извлеките всю бумагу.
2. Протрите прокладку (A) влажным хлопчатобумажным тампоном, двигаясь в поперечном направлении.

Внимание!

- После очистки загрязненной прокладки полностью высушите ее.

Для кассеты (верх.):

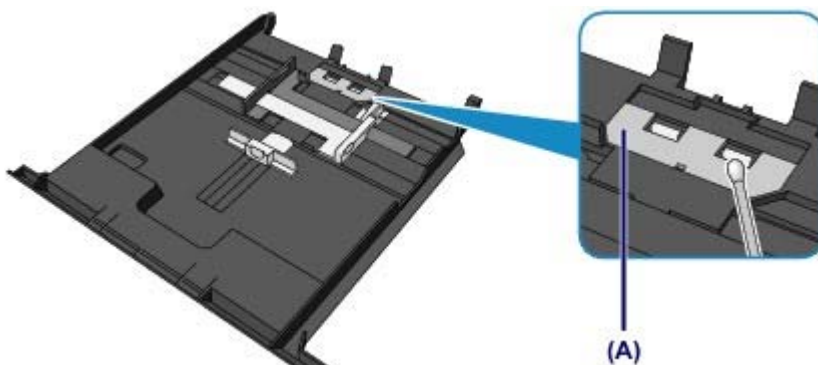

Для кассеты (ниж.):

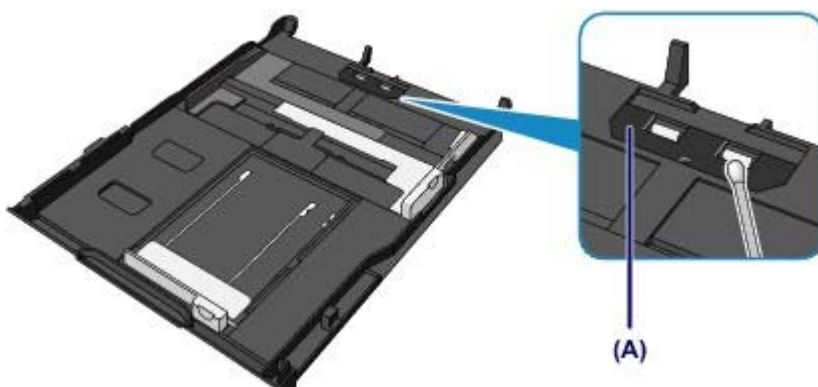

Если неполадка не устранена, обратитесь в сервисный центр.

[Наверх](#) ▲

[Главная](#) > [Обзор устройства](#) > [Изменение настроек устройства](#)

Изменение настроек устройства

- [Изменение настроек устройства с компьютера](#)
- [Изменение настроек устройства с панели управления](#)
- [Настройка использования гнезда карты устройства в качестве гнезда карты памяти компьютера](#)

[Наверх ▲](#)

[Главная](#) > [Обзор устройства](#) > [Изменение настроек устройства](#) > [Изменение настроек устройства с компьютера](#)

Изменение настроек устройства с компьютера

- [Изменение параметров печати](#)
- [Регистрация профиля часто используемой конфигурации печати](#)
- [Управление питанием устройства](#)
- [Уменьшение издаваемого устройством шума](#)
- [Изменение режима работы устройства](#)

[Наверх ▲](#)

Главная > Обзор устройства > Изменение настроек устройства > Изменение настроек устройства с компьютера > Изменение параметров печати

P413

Изменение параметров печати

Имеется возможность изменить дополнительные параметры драйвера принтера для данных печати, отправляемых из приложения.

Используйте эту функцию, если произошел сбой при печати, например часть изображения оказалась обрезанной.

Изменение этих параметров печати производится следующим образом.

1. Откройте **окно настройки драйвера принтера**.
2. Нажмите кнопку **Параметры печати... (Print Options...)** на вкладке **Страница (Page Setup)**.

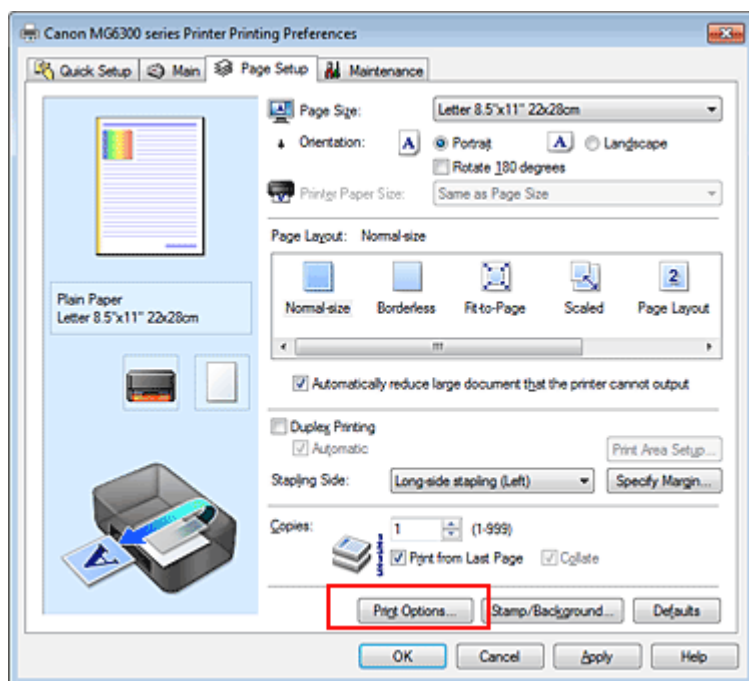

Откроется диалоговое окно **Параметры печати (Print Options)**.

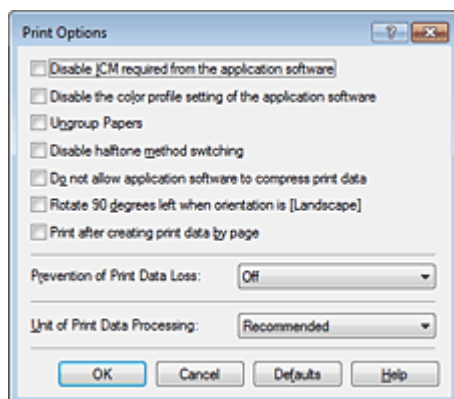

Примечание.

- Если используется драйвер принтера XPS, доступные функции могут отличаться.

3. Измените значения отдельных параметров.

При необходимости измените значения каждого параметра и нажмите кнопку ОК.
На экране снова появится вкладка Страница (Page Setup).

[Наверх ▲](#)

Главная > Обзор устройства > Изменение настроек устройства > Изменение настроек устройства с компьютера > Регистрация профиля часто используемой конфигурации печати

P417

Регистрация профиля часто используемой конфигурации печати

Можно зарегистрировать профиль часто используемой конфигурации печати в Общеиспользуемые параметры (Commonly Used Settings) на вкладке Быстрая установка (Quick Setup). Ненужные конфигурации печати можно удалить в любое время.

Сохранение новой конфигурации печати производится следующим образом.

Сохранение конфигурации печати

1. Откройте **окно настройки драйвера принтера**.

2. Выполните настройку нужных параметров.

Выберите нужную конфигурацию печати в списке Общеиспользуемые параметры (Commonly Used Settings) на вкладке Быстрая установка (Quick Setup) и, если нужно, измените параметры в группе Дополнительные функции (Additional Features).

Можно также зарегистрировать нужные элементы на вкладках Главная (Main) и Страница (Page Setup).

3. Нажмите кнопку **Сохранить... (Save...)**.

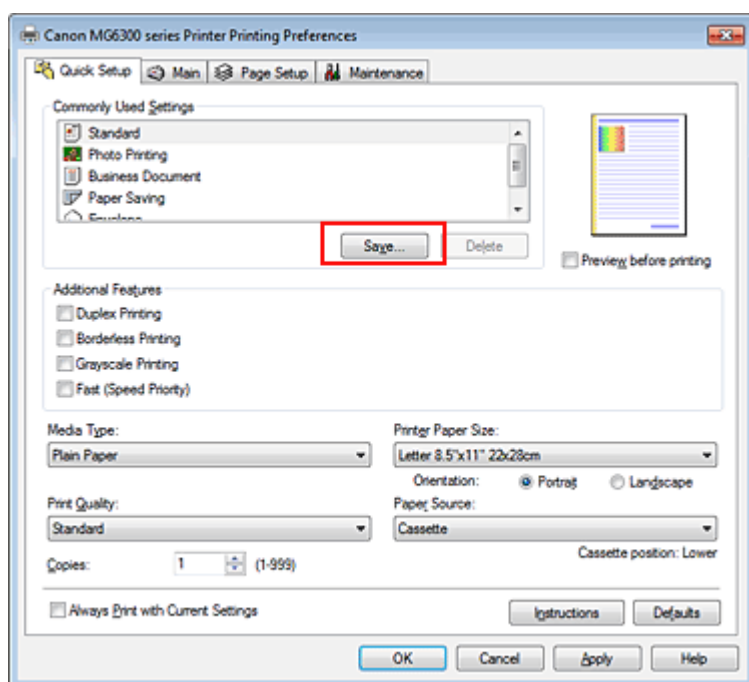

Откроется диалоговое окно Сохранить обычно используемые параметры (Save Commonly Used Settings).

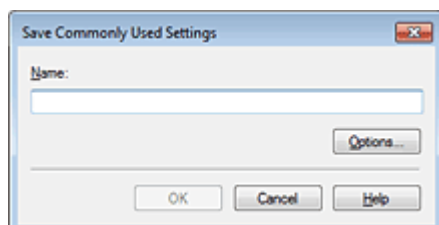

4. Сохраните настройки.

Введите имя в поле Название (Name) и при необходимости задайте элементы в разделе Параметры... (Options...). Затем нажмите кнопку ОК.

Конфигурация печати сохраняется и снова отображается вкладка Быстрая установка (Quick Setup).

Имя и значок добавляются в список Общеиспользуемые параметры (Commonly Used Settings).

Внимание!

- Для сохранения значений размера страниц, ориентации и числа копий, заданных для каждого листа, щелкните Параметры... (Options...) и установите флажок для каждого параметра.

Примечание.

- При повторной установке или обновлении версии драйвера принтера записанные параметры печати будут удалены из списка Общеиспользуемые параметры (Commonly Used Settings). Записанные параметры печати нельзя сохранить или защитить. Если конфигурация печати удалена, параметры печати нужно записать снова.

Удаление ненужных конфигураций печати

1. Выберите конфигурацию печати для удаления.

Выберите профиль печати для удаления из списка Общеиспользуемые параметры (Commonly Used Settings) на вкладке Быстрая установка (Quick Setup).

2. Удалите конфигурацию печати.

Нажмите кнопку Удалить (Delete). При появлении подтверждающего сообщения нажмите кнопку ОК.

Выбранная конфигурация печати будет удалена из списка Общеиспользуемые параметры (Commonly Used Settings).

Примечание.

- Конфигурации печати, сохраненные в начальных параметрах, не могут быть удалены.

[Наверх ▲](#)

P414

Управление питанием устройства

Эта функция позволяет управлять питанием устройства с помощью драйвера.

Управление питанием устройства осуществляется следующим образом.



Отключение питания (Power Off)

Функция Отключение питания (Power Off) служит для выключения устройства. После использования этой функции включить устройство с помощью драйвера становится невозможным.

1. Откройте [окно настройки драйвера принтера](#).

2. Выключите питание.

На вкладке Обслуживание (Maintenance) нажмите кнопку Отключение питания (Power Off). При появлении подтверждающего сообщения нажмите кнопку ОК.

Питание устройства выключается, и на экране снова появляется вкладка Обслуживание (Maintenance).



Управление питанием (Auto Power)

Параметр Управление питанием (Auto Power) позволяет установить Автовключение (Auto Power On) и Автовывключение (Auto Power Off).

Функция Автовключение (Auto Power On) позволяет автоматически включать устройство при получении данных.

Функция Автовывключение (Auto Power Off) позволяет автоматически выключать устройство, если в течение определенного интервала времени не производятся действия с этим устройством или драйвером принтера.

1. Откройте [окно настройки драйвера принтера](#).

2. Убедитесь, что питание устройства включено, и щелкните пункт Управление питанием (Auto Power) на вкладке Обслуживание (Maintenance).

Откроется диалоговое окно Автоматическое управление питанием (Auto Power Settings).

Примечание.

- Если устройство выключено или отключен обмен данными между устройством и компьютером, на экране может появиться сообщение об ошибке, так как компьютер не может получить данные о состоянии устройства.
В этом случае нажмите кнопку ОК, чтобы вывести на экран последние настройки, заданные на компьютере.

3. При необходимости настройте следующие параметры:

Автовключение (Auto Power On)

Если для данного параметра выбрать из списка значение Включено (Enable), устройство будет включаться при получении данных для печати.

Автовывключение (Auto Power Off)

Выберите время из списка. Если в течение данного времени не производятся действия с драйвером принтера или устройством, устройство будет автоматически выключено.

4. Примените настройки.

Щелкните ОК. При появлении подтверждающего сообщения нажмите кнопку ОК. На экране снова появится вкладка Обслуживание (Maintenance).

После этого функция автоматического включения/выключения будет включена. Чтобы выключить эту функцию, выберите в соответствующем списке значение Выключено (Disable).

Примечание.

- Когда устройство выключено, сообщения монитора состояния зависят от настройки функции Автовключение (Auto Power On).
Когда функция Автовключение (Auto Power On) включена, отображается сообщение «Принтер находится в режиме готовности». Когда функция Автовключение (Auto Power On) отключена, отображается сообщение «Принтер работает автономно».

Внимание!

- Если устройство подключено через сеть и используется, можно установить параметр Автовключение (Auto Power Off), но питание не отключится автоматически.

[Наверх ▲](#)

P034

Уменьшение издаваемого устройством шума

Функция бесшумного режима позволяет уменьшить шум, издаваемый этим устройством при работе. Выберите этот вариант, чтобы сделать тише шум, например, при работе принтера ночью. При использовании этой функции может снизиться скорость печати.

Для использования бесшумного режима выполните следующие действия.



Параметры бесшумного режима (Quiet Settings)

1. Откройте [окно настройки драйвера принтера](#).
2. Щелкните [Параметры бесшумного режима \(Quiet Settings\)](#) на вкладке [Обслуживание \(Maintenance\)](#).

Откроется диалоговое окно [Параметры бесшумного режима \(Quiet Settings\)](#).

Примечание.

- Если устройство выключено или отключен обмен данными между устройством и компьютером, на экране может появиться сообщение об ошибке, так как компьютер не может получить данные о состоянии устройства.

3. Установите бесшумный режим.

При необходимости настройте один из следующих параметров.

Не использовать бесшумный режим (Do not use quiet mode)

Выберите этот вариант, чтобы устройство работало с обычным уровнем шума.

Всегда использовать бесшумный режим (Always use quiet mode)

Выберите этот вариант, чтобы сделать тише шум, издаваемый устройством в ходе работы.

Использовать бесшумный режим в указанные часы (Use quiet mode during specified hours)

Выберите этот вариант, чтобы на определенный период времени сделать тише шум, издаваемый устройством в ходе работы.

Укажите параметры [Время запуска \(Start time\)](#) и [Время окончания \(End time\)](#) для применения бесшумного режима. Если для этих параметров задано одинаковое значение времени, бесшумный режим не активируется.

Внимание!

- Бесшумный режим можно выбрать на панели управления устройства, в драйвере принтера или программе ScanGear (драйвер сканера). Бесшумный режим (независимо от способа установки) применяется при выполнении операций с панели управления устройства или печати и сканировании с компьютера.
- Если указано время для параметра [Использовать бесшумный режим в указанные часы \(Use quiet mode during specified hours\)](#), бесшумный режим не применяется к операциям (копирование, прямая печать и т. п.), выполняемым непосредственно с устройства.

4. Примените настройки.

Убедитесь, что питание устройства включено, и щелкните [ОК](#).

При появлении подтверждающего сообщения нажмите кнопку [ОК](#).

После этого будут использоваться заданные параметры.

 **Примечание.**

- При некоторых настройках качества печати применение бесшумного режима может оказаться не очень эффективным.
-

[Наверх ▲](#)

P035

Изменение режима работы устройства

При необходимости переключите режим работы устройства.

Настройка значений пункта Специальные параметры (Custom Settings) производится описанным ниже образом.



Специальные параметры (Custom Settings)

1. Откройте **окно настройки драйвера принтера**.
2. Убедитесь, что питание устройства включено, и щелкните пункт **Специальные параметры (Custom Settings)** на вкладке **Обслуживание (Maintenance)**.

Откроется диалоговое окно **Специальные параметры (Custom Settings)**.

Примечание.

- Если устройство выключено или отключен обмен данными между устройством и компьютером, на экране может появиться сообщение об ошибке, так как компьютер не может получить данные о состоянии устройства.
В этом случае нажмите кнопку ОК, чтобы вывести на экран последние настройки, заданные на компьютере.

3. При необходимости настройте следующие параметры:

Обнаруживает пригодный для печати диск в лотке для диска (Detects a printable disc in the disc tray)

Определение наличия диска, допускающего печать, в лотке для диска при печати этикетки диска и отображение сообщения, если диск не вставлен.

Установите этот флажок для печати с обнаружением диска, допускающего печать, в лотке. Снимите этот флажок для печати без обнаружения диска, допускающего печать, в лотке.

Внимание!

- Если этот флажок не установлен, принтер может начать печать в лотке для диска, даже если диск, допускающий печать, не вставлен в лоток для диска. Поэтому при обычных обстоятельствах этот флажок следует установить.
- Если вставить допускающий печать диск, на котором уже выполнена печать, в лоток для диска, принтер может определить, что в лоток для диска не вставлен диск, допускающий печать. В этом случае снимите данный флажок.

Предотвращение потертости бумаги (Prevent paper abrasion)

Устройство может увеличить зазор между печатающей головкой и бумагой при печати с плотным заполнением страницы, чтобы предотвратить появление потертостей на бумаге. Установите этот флажок, чтобы использовать эту функцию.

Выравнивать головки вручную (Align heads manually)

Как правило, функция **Выравнивание печатающих головок (Print Head Alignment)** на вкладке **Обслуживание (Maintenance)** настроена на автоматическое выравнивание головок, однако можно задать выравнивание головок вручную.

Если печать выполняется неудовлетворительно даже после автоматического выравнивания печатающей головки, см. раздел «**Выравнивание печатающих головок с компьютера вручную**» и выполните выравнивание головок вручную.

Установите этот флажок, чтобы выполнить выравнивание головок вручную. Снимите этот

флажок, чтобы выполнить автоматическое выравнивание головок.

Задержка на сушку (Ink Drying Wait Time)

Можно задавать в устройстве различные интервалы времени простоя перед началом печати следующей страницы. Перемещение регулятора вправо увеличивает паузу, а перемещение регулятора влево уменьшает паузу.

Если бумага пачкается из-за того, что следующая страница выходит из принтера раньше, чем успевают высохнуть чернила на предыдущей странице, увеличьте время задержки на сушку. Уменьшение задержки на сушку позволяет ускорить выполнение печати.

4. Примените настройки.

Щелкните ОК, а когда отобразится запрос подтверждения, еще раз щелкните ОК.

В дальнейшем устройство будет работать с измененными настройками.

[Наверх ▲](#)

[Главная](#) > [Обзор устройства](#) > [Изменение настроек устройства](#) > [Изменение настроек устройства с панели управления](#)

Изменение настроек устройства с панели управления

- [Изменение параметров устройства с помощью панели управления](#)
- [Параметры печати](#)
- [Настройки сети](#)
- [Польз. параметры устройства](#)
- [Параметры печати PictBridge](#)
- [Выбор языка](#)
- [Фоновый цвет главного экрана](#)
- [Сброс настройки](#)
- [О параметрах ECO](#)
- [О парам. бесшум. реж.](#)

[Наверх ▲](#)

Главная > Обзор устройства > Изменение настроек устройства > Изменение настроек устройства с панели управления > Изменение параметров устройства с помощью панели управления

U066

Изменение параметров устройства с помощью панели управления

В этом разделе на примере параметра Степень расширен. копии (Extended copy amount) описана процедура изменения параметров в диалоговом окне Параметры устройства (Device settings).

1. Убедитесь, что устройство включено.

➔ Проверка включения питания

2. Проведите пальцем по экрану НАЧАЛО, затем легко коснитесь значка Настройка (Setup).



➔ Использование панели управления

3. Легко коснитесь значка  Параметры устройства (Device settings).

Отобразится экран Параметры устройства (Device settings).

4. Легко коснитесь параметра, который нужно настроить.

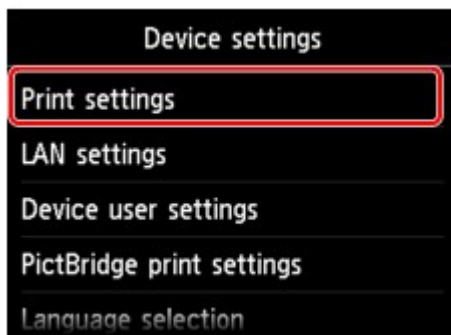

Отображается экран параметров для выбранного пункта.

5. Легко коснитесь параметра.

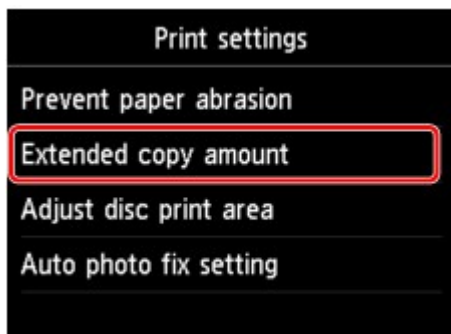

6. Легко коснитесь значения, которое нужно указать.

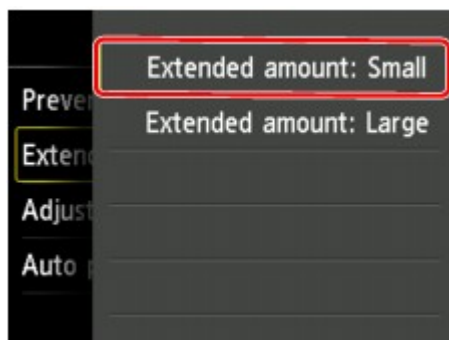

Можно выбрать указанные ниже меню настройки.

- ➔ Параметры печати
- ➔ Настройки сети
- ➔ Польз. параметры устройства
- ➔ Параметры печати PictBridge
- ➔ Выбор языка
- ➔ Фоновый цвет главного экрана
- ➔ Сброс настройки

Примечание.

- Можно использовать устройство с учетом требований по защите окружающей среды. Например, можно установить двухстороннюю печать по умолчанию или включить автоматическое включение или выключение устройства.
 - ➔ О параметрах ECO
- Можно сделать рабочие шумы более тихими во время печати в ночное время.
 - ➔ О парам. бесшум. реж.

Наверх ▲

U075

Параметры печати

• Предотвращ. потерт. бумаги (Prevent paper abrasion)

Используйте данную настройку, если поверхность печатаемого документа смазана.

Внимание!

- По завершении печати необходимо снова задать значение ВЫКЛ (OFF), так как включение этого параметра может привести к снижению скорости или качества печати.

• Степень расширен. копии (Extended copy amount)

Используйте этот параметр для выбора участка изображения, который выходит за пределы бумаги при печати в режиме "Без полей (полный)".

Края могут быть незначительно обрезаны, так как копируемое изображение увеличивается до размеров всей страницы. При необходимости ширину обрезки краев изображения оригинала можно изменить.

Область обрезки будет больше, если выбрано значение Степень расш.: большая (Extended amount: Large).

Внимание!

- Этот параметр можно применить при таких условиях:
 - копирование без полей
 - копирование напечатанных фотографий при установленном для параметра «Поле» значении «Без полей».

Примечание.

- Если на распечатках есть поля, хотя выполняется печать без полей, возможно, устранить эту проблему удастся, указав для этого параметра значение Степень расш.: большая (Extended amount: Large).

• Изм. области печати диска (Adjust disc print area)

Можно настроить область печати диска, если изображение не выровнено с диском, допускающим печать.

Можно отрегулировать область печати с шагом 0,1 мм/0,003 дюйма в диапазоне от -0,9 мм/-0,003 дюйма до +0,9 мм/+0,03 дюйма.

• Настройка авт. испр. фото (Auto photo fix setting)

Если выбран параметр ВКЛ (ON), в следующих случаях можно выбрать, надо ли печатать фотографии с использованием данных Exif, записанных в файлах изображений.

- При печати фотографий с карты памяти для параметра Испр. ф. (Photo fix) выбрано значение Авт. испр. фото (Auto photo fix).
- Когда при печати фотографии из фотоальбома в Интернете для параметра Испр. ф. (Photo fix) выбрано значение Авт. испр. фото (Auto photo fix).
- Для параметра печати на PictBridge-совместимом устройстве установлено значение **По умолчанию (Default)*** или значение Вкл. (On) при выполнении печати с PictBridge-совместимого устройства.
* Если на PictBridge-совместимом устройстве для параметра печати выбрано значение **По умолчанию (Default)**, выберите для параметра Испр. ф. (Photo fix) в меню Параметры печати PictBridge (PictBridge print settings) значение Авт. испр. фото (Auto photo fix).

Наверх ▲

U076

Настройки сети

- **Смена пров./беспров. (Change wireless/wired)**

Активация беспроводной или проводной сети LAN. Также можно отключить проводную или беспроводную сеть LAN.

- **Настройка беспровод. сети (Wireless LAN setup)**

Выбор способа настройки подключения беспроводной сети.

 **Примечание.**

- Можно также открыть это меню параметров, выбрав на экране НАЧАЛО пункт Настройка беспровод. сети (Wireless LAN setup). В данном случае включите беспроводную сеть.

Если выбрано это меню, устройство начинает поиск точки доступа, совместимой с WPS. Если устройство обнаружит точку доступа, следуйте отображаемым на экране инструкциям, чтобы настроить беспроводную сеть. Если точка доступа не обнаружена или если выбран другой способ настройки, выберите один из указанных ниже способов.

- **Стандартная настройка (Standard setup)**
Выберите при настройке параметров для беспроводной локальной сети вручную с помощью панели управления устройства.
- **WPS**
Выберите этот метод при установке настроек для беспроводной сети с помощью WPS (Wi-Fi Protected Setup). Выберите пункт Способ нажатия кнопки (Push button method) или Способ PIN-кода (PIN code method) в зависимости от того, какой способ поддерживает точка доступа, и следуйте инструкциям на экране.
- **Другие настройки (Other setup)**
Выберите Дополнит. настройка (Advanced setup) и следуйте инструкциям на экране.

- **Подтвержд. настроек сети (Confirm LAN settings)**

Список параметров беспроводной сети для данного устройства отображен на сенсорном экране. Данный список можно распечатать из меню параметров.

- **Список настр. беспр. сети (WLAN setting list)**
Список параметров беспроводной сети для данного устройства отображен на сенсорном экране. Отображаются следующие параметры.

Параметры	Значение
Соединение (Connection)	Активно/Неактивно
SSID	XXXXXXXXXXXXXXXXXX XXXXXXXXXXXXXXXXXX
Режим взаимодействия (Communication mode)	Инфраструктура
Канал (Channel)	XX
Защита беспроводной сети (Wireless LAN security)	Неактивно/WEP (64 бита)/WEP (128 бит)/WPA-PSK (TKIP)/WPA-PSK (AES)/WPA2-PSK (TKIP)/WPA2-PSK (AES)
IPv4-адрес (IPv4 address)	XXX. XXX. XXX. XXX
Маска подсети IPv4 (IPv4 subnet mask)	XXX. XXX. XXX. XXX
Шлюз IPv4 по умолчанию (IPv4 default gateway)	XXX. XXX. XXX. XXX
IPv6-адрес (IPv6 address)	XXXX: XXXX: XXXX: XXXX: XXXX: XXXX: XXXX: XXXX
Длина префикса подсети IPv6 (IPv6 subnet prefix length)	XXX

Шлюз IPv6 по умолчанию (IPv6 default gateway)	XXXX: XXXX: XXXX: XXXX: XXXX: XXXX: XXXX: XXXX
MAC-адрес (MAC address)	XX:XX:XX:XX:XX:XX
Настройки IPsec (IPsec settings)	Включено (ESP)/Включено (ESP и AH)/Включено (AH)/ Выключено
Предварительный ключ (Pre-shared key)	XXXXXXXXXXXXXXXXXX
Имя принтера (Printer name)	XXXXXXXXXXXXXXXXXX
Имя службы Bonjour (Bonjour service name)	XXXXXXXXXXXXXXXXXX XXXXXXXXXXXXXXXXXX XXXXXXXXXXXXXXXXXX XXXXXXXXXXXXXXXXXX

(«XX» означает буквенно-цифровые символы.)

- **Список настроек сети (LAN setting list)**
Список параметров проводной сети для данного устройства отображен на сенсорном экране.

Отображаются следующие параметры.

Параметры	Значение
Соединение (Connection)	Активно/Неактивно
IPv4-адрес (IPv4 address)	XXX. XXX. XXX. XXX
Маска подсети IPv4 (IPv4 subnet mask)	XXX. XXX. XXX. XXX
Шлюз IPv4 по умолчанию (IPv4 default gateway)	XXX. XXX. XXX. XXX
IPv6-адрес (IPv6 address)	XXXX: XXXX: XXXX: XXXX: XXXX: XXXX: XXXX: XXXX
Длина префикса подсети IPv6 (IPv6 subnet prefix length)	XXX
Шлюз IPv6 по умолчанию (IPv6 default gateway)	XXXX: XXXX: XXXX: XXXX: XXXX: XXXX: XXXX: XXXX
MAC-адрес (MAC address)	XX:XX:XX:XX:XX:XX
Настройки IPsec (IPsec settings)	Включено (ESP)/Включено (ESP и AH)/Включено (AH)/ Выключено
Предварительный ключ (Pre-shared key)	XXXXXXXXXXXXXXXXXX
Имя принтера (Printer name)	XXXXXXXXXXXXXXXXXX
Имя службы Bonjour (Bonjour service name)	XXXXXXXXXXXXXXXXXX XXXXXXXXXXXXXXXXXX XXXXXXXXXXXXXXXXXX XXXXXXXXXXXXXXXXXX

(«XX» означает буквенно-цифровые символы.)

- **Печать сведений о сети (Print LAN details)**
Можно распечатать настройки сети устройства, такие как IP-адрес и SSID.
Более подробная информация о настройке сети устройства распечатывается:

➔ [Выполнение печати информации о сетевых параметрах](#)

 **Внимание!**

- В этой распечатке содержатся важные сведения о компьютере. Следует соблюдать осторожность.

• **Другие настройки (Other settings)**

- **Задать имя принтера (Set printer name)**
Задаёт имя принтера. Длина имени может составлять до 15 символов.

 **Примечание.**

- Это значение нельзя изменять, пока карта памяти вставлена в слот карты памяти.
- Имя принтера не может совпадать с именем, используемым для других устройств, подключенных к сети.

- Имя принтера не может начинаться или оканчиваться дефисом.

- **Параметры TCP/IP (TCP/IP settings)**
Выполняется настройка параметров IPv4 или IPv6.
- **Задать совм. исп. карты пам. (Set memory card sharing)**
Позволяет включить использование слота карты памяти совместно с компьютером, подключенным по локальной сети.

Примечание.

- Это значение нельзя изменять, пока карта памяти вставлена в слот карты памяти.

- **Настройка WSD (WSD setting)**
Настройка элементов при использовании WSD (одного из сетевых протоколов, поддерживаемых в системах Windows 7 и Windows Vista).

Включить/выключить WSD (Enable/disable WSD)

Включение или выключение WSD.

Примечание.

- Если активировать этот параметр, то в сетевом проводнике Windows 7 и Windows Vista отобразится значок принтера.

Сканир. WSD с этого устр-ва (WSD scan from this device)

Если выбрать значение Включить (Enable), отсканированные данные можно передавать на компьютер с помощью WSD.

Настройка тайм-аута (Timeout setting)

Указание продолжительности тайм-аута.

- **Настройка Bonjour (Bonjour settings)**
Настройка элементов для локальной сети с помощью программы Bonjour для Mac OS.

Вкл./выкл. Bonjour (Enable/disable Bonjour)

Если выбрано значение Включить (Enable), настраивать сеть можно с помощью службы Bonjour.

Имя службы (Service name)

Задаёт имя службы Bonjour. Длина имени может составлять до 48 символов.

Примечание.

- Имя службы не может совпадать с именем, используемым для других устройств, подключенных к сети.

- **Настройка протокола LPR (LPR protocol setting)**
Включение/отключение настройки протокола LPR.
- **Взаимодействие с PictBridge (PictBridge communication)**
Установка значений параметров печати с PictBridge-совместимого устройства.

Вкл./выкл. взаимодействие (Enable/disable communication)

Выберите пункт Включить (Enable), чтобы выполнить печать с PictBridge-совместимого устройства.

Настройка тайм-аута (Timeout setting)

Указание продолжительности тайм-аута.

- **Настройка DRX по беспр. сети (Wireless LAN DRX setting)**
Выберите пункт Включить (Enable), чтобы активировать функцию прерывающегося приема при использовании беспроводной сети. Она позволяет экономить электричество.

Примечание.

- Функция прерывающегося приема может не работать, даже если выбран пункт Включить (Enable), — это зависит от используемой точки доступа.
- Функция прерывающегося приема работает, только если устройство находится в режиме ожидания (ЖК-дисплей находится в режиме заставки).

- **Настройка DRX по провод. сети (Wired LAN DRX setting)**
Выбор пункта Включить (Enable) позволяет активировать функцию прерывающегося приема, если устройство подключено к аппарату, поддерживающему работу в проводных сетях. Она позволяет экономить электричество.

- **Сброс настроек сети (Reset LAN settings)**

Устанавливает параметры сети устройства в исходное состояние.



Внимание!

- Учтите, что установка в исходное состояние удаляет все параметры подключения компьютеров, и выполнение печати или сканирования будет невозможно. Чтобы использовать устройство по сети, выполните настройку с помощью установочного компакт-диска. Будьте внимательны при установке настроек сети устройства в исходное состояние.



Примечание.

- При инициализации параметров сети с помощью IJ Network Tool:
 - ➔ [Инициализация параметров сети на устройстве](#)

Наверх ▲

Главная > Обзор устройства > Изменение настроек устройства > Изменение настроек устройства с панели управления > Польз. параметры устройства

U077

Польз. параметры устройства

• Формат отображения даты (Date display format)

Используйте данный параметр для изменения формата даты, используемой при печати.

Примечание.

- Если на экране параметров печати в режиме печати с карты памяти для параметра Печать даты (Print date) выбрано значение ВКЛ (ON), дата съемки печатается в выбранном формате.
➔ [Настраиваемые параметры](#)

• Атрибут чтения-записи (Read/write attribute)

Используйте этот параметр для разрешения или блокировки записи данных с компьютера на карту памяти.

Внимание!

- Извлеките карту памяти перед изменением значения этого параметра.
➔ [Настройка использования слота карты устройства в качестве гнезда карты памяти компьютера](#)
- Если выбран параметр Зап.чер. USB-порт ПК (Writable from USB PC) или Зап. через лок. сеть ПК (Writable from LAN PC), печатать фотографии на карте памяти с помощью панели управления устройства нельзя. По окончании работы с дисководом карт памяти не забудьте снова установить значение Только чтение с ПК (Not writable from PC). При выключении устройства параметр Зап.чер. USB-порт ПК (Writable from USB PC) или Зап. через лок. сеть ПК (Writable from LAN PC) будет отменен, а значение вернется к Только чтение с ПК (Not writable from PC) после следующего включения устройства.
- Если выбран параметр Зап.чер. USB-порт ПК (Writable from USB PC) или Зап. через лок. сеть ПК (Writable from LAN PC), автоматическое отключение питания не работает. Сведения о параметре автоматического отключения питания:
➔ [О параметрах ECO](#)

• Регулировка громкости (Volume control)

Выбор громкости.

- Звук клавиатуры (Keypad volume)
Выбор громкости сигнала при легком касании кнопок на сенсорном экране или панели управления.
- Громкость звукового сигнала (Alarm volume).
Выбор громкости звукового сигнала.

[Наверх](#) ▲

Главная > Обзор устройства > Изменение настроек устройства > Изменение настроек устройства с панели управления > Параметры печати PictBridge

U080

Параметры печати PictBridge

При печати с PictBridge-совместимого устройства можно изменять параметры печати.

Установите для параметров печати значение **По умолчанию (Default)** на PictBridge-совместимом устройстве, чтобы выполнить печать в соответствии с параметрами, заданными на устройстве.

➔ Экран Параметры печати PictBridge (PictBridge print settings)

➔ Экран Настр. печати этикетки (Disc label print setting)

Чтобы изменить параметры печати из PictBridge-совместимого устройства:

➔ Параметры PictBridge-совместимого устройства

Экран Параметры печати PictBridge (PictBridge print settings)

Выберите качество печати для печати непосредственно с PictBridge-совместимого устройства.



1. Разм. с. (Page size)

Выберите размер бумаги для печати непосредственно с PictBridge-совместимого устройства.

При настройке параметров PictBridge из устройства установите для параметра **Paper size** значение **Default** на PictBridge-совместимом устройстве.

2. Тип (Type) (тип носителя)

Выберите тип носителя для печати непосредственно с PictBridge-совместимого устройства.

При настройке параметров PictBridge из устройства установите для параметра **Paper type** значение **Default** на PictBridge-совместимом устройстве.

3. Кач.печ. (Print qty) (качество печати)

Выберите качество печати для печати непосредственно с PictBridge-совместимого устройства.

4. Поле (Border) (печать с полями или без полей)

Выберите макет с полями/без полей.

При настройке параметров PictBridge на устройстве укажите для параметра **Макет (Layout)** на PictBridge-совместимом устройстве значение **По умолчанию (Default)**.

5. Испр. ф. (Photo fix)

Если выбрано значение Авт. испр. фото (Auto photo fix), распознается лицо или изображение и автоматически выполняется наиболее подходящая коррекция для каждой фотографии. Для печати производится увеличение яркости лиц, получившихся темными из-за съемки против света. Также анализируется тип изображения: пейзаж, ночная съемка, человек и т.д., и для каждого изображения при печати автоматически подбирается подходящая цветность, яркость или контрастность.

 **Примечание.**

- По умолчанию при печати фотографий с PictBridge-совместимого устройства выполняется автоматическая коррекция.
- Если выбрано значение Без коррекции (No correction), фотографии будут печататься без коррекции.

6. Корр. красн. глаз (Red-EyeCorrection)

Выберите ВКЛ (ON), чтобы устранить эффект красных глаз при съемке со вспышкой. В зависимости от типа фотографии коррекция красных глаз может не выполняться или выполняться неправильно.

7. Легко коснитесь, чтобы указать параметры печати.

Экран Настр. печати этикетки (Disc label print setting)

Отобразится экран Устан. обл. печати на диске (Set disc print area), и можно выполнять настройку для печати на диске, допускающем печать, из PictBridge-совместимого устройства. Пройдите указанную ниже процедуру, чтобы выполнить настройку печати этикетки диска.

1. Настройте область печати (внешний или внутренний диаметр диска, допускающего печать).

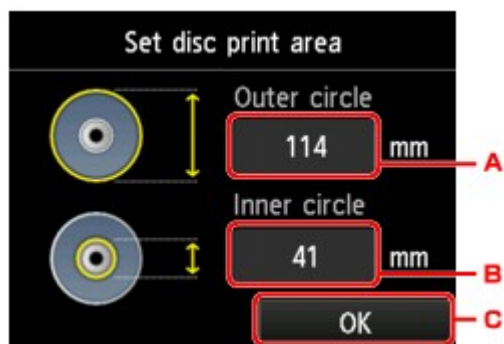

- 6. Легко коснитесь, чтобы выбрать диаметр внешнего круга.
- 7. Легко коснитесь, чтобы выбрать диаметр внутреннего круга.
- 8. Легко коснитесь, чтобы выбрать область печати.

 **Примечание.**

- Измерьте внешний и внутренний диаметр поверхности для печати диска, допускающего печать, и выберите значение не более измеренного значения внешнего диаметра и не менее измеренного значения внутреннего диаметра.
- Для получения сведений обратитесь к производителям дисков, допускающих печать.

2. Выберите тип используемого диска, допускающего печать.

 **Примечание.**

- При использовании рекомендуемого диска, допускающего печать, легко коснитесь параметра Рекоменд. диск (Recommended disc) для настройки подходящей плотности печати. В противном случае легко коснитесь пункта Другой диск (Other disc).

Главная > Обзор устройства > Изменение настроек устройства > Изменение настроек устройства с панели управления > Выбор языка

U081

Выбор языка

Изменение языка сообщений и меню на сенсорном экране.

[Наверх ▲](#)

[Главная](#) > [Обзор устройства](#) > [Изменение настроек устройства](#) > [Изменение настроек устройства с панели управления](#) > [Фоновый цвет главного экрана](#)

U347

ФОНОВЫЙ ЦВЕТ ГЛАВНОГО ЭКРАНА

Устанавливает фоновый цвет экрана НАЧАЛО. Можно выбрать белый или черный.

[Наверх ▲](#)

U082

Сброс настройки

Можно обратно присвоить параметрам значения по умолчанию.

• Настройка только веб-службы (Web service setup only)

Возвращение параметров веб-службы к параметрам по умолчанию.

Примечание.

- Параметры веб-службы можно изменить на значения по умолчанию в меню Сброс настройки веб-службы (Reset Web service setup) на вкладке **Настройка веб- службы (Web service setup)**.
 - ➔ [Сброс параметров веб-службы](#)

• Только параметры лок. сети (LAN settings only)

Возвращение настроек сети к параметрам по умолчанию.

Примечание.

- Для параметров локальной сети можно снова установить значения по умолчанию с помощью пункта Сброс настроек сети (Reset LAN settings) в разделе Настройки сети (LAN settings).
 - ➔ [Сброс настроек сети \(Reset LAN settings\)](#)

• Только параметры (Settings only)

Возвращение параметров, в частности размера бумаги, типа носителя или других элементов настройки, к параметрам по умолчанию. Параметры веб-службы или настройки сети не восстанавливаются.

• Сбросить все (Reset all)

Восстановление значений по умолчанию для всех измененных параметров устройства.

Примечание.

- Следующим параметрам невозможно снова присвоить значения по умолчанию:
 - Язык, используемый на сенсорном экране
 - Цвет фона экрана НАЧАЛО
 - Текущее положение печатающей головки
 - Параметр Атрибут чтения-записи (Read/write attribute)

[Наверх](#) ▲

U012

О параметрах ECO

Благодаря этому параметру можно использовать автоматическую двухстороннюю печать по умолчанию для экономии бумаги и автоматического включения или выключения устройства для экономии электричества.

- ➔ Использование двухсторонней печати
- ➔ Использование функции энергосбережения

Использование двухсторонней печати

Чтобы использовать функцию двухсторонней печати, выполните описанную ниже процедуру.

1. Убедитесь, что устройство включено.

- ➔ Проверка включения питания

2. Проведите пальцем по начальному экрану, а затем легко коснитесь значка Парамет-ры ECO (ECO settings).



- ➔ Использование панели управления

3. Легко коснитесь пункта Настройки двухстор. печ. (Two-sided printing setting).

4. При необходимости задайте значения параметров.



- ⌘0. Легко коснитесь, чтобы выбрать двухстороннее копирование в качестве параметра по умолчанию.
- ⌘1. Легко коснитесь, чтобы выбрать двухстороннюю печать PDF-файлов, сохраненных на карте памяти, в качестве параметра по умолчанию.
- ⌘2. Легко коснитесь, чтобы выбрать двухстороннюю печать форм шаблонов на устройстве в качестве параметра по умолчанию.
- ⌘3. Легко коснитесь, чтобы указать параметры печати.

Примечание.

- Если выбрана двухсторонняя печать, значок  отображается на элементах настройки двухсторонней печати на каждом экране настройки печати.

Использование функции энергосбережения

Воспользуйтесь функцией энергосбережения, выполнив описанную ниже процедуру.

1. Убедитесь, что устройство включено.

- ➔ Проверка включения питания



2. Проведите пальцем по начальному экрану, а затем легко коснитесь значка Парамет-ры ECO (ECO settings).

➔ Использование панели управления

3. Легко коснитесь значка Параметры эконо-мии энергии (Energy saving settings).

4. При необходимости задайте значения параметров.

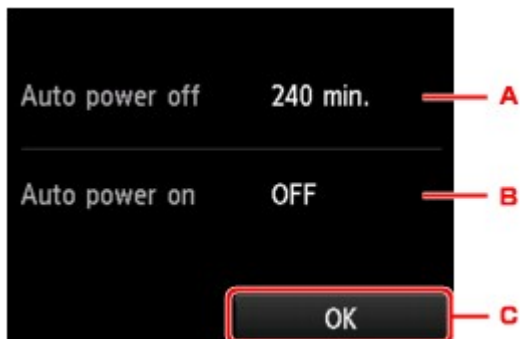

- >. Легко коснитесь, чтобы выбрать продолжительность времени до автоматического выключения устройства при отсутствии каких-либо операций или передачи данных печати на устройство.

Примечание.

- Параметр автоматического выключения является недопустимым при таких условиях.
 - При использовании устройства через сеть.
 - Если для параметра Атрибут чтения-записи (Read/write attribute) в разделе Польз. параметры устройства (Device user settings) выбрано значение Зап.чер. USB-порт ПК (Writable from USB PC) или Зап. через лок. сеть ПК (Writable from LAN PC).

- ?. Легко коснитесь, чтобы выбрать параметр.
Выберите значение ВКЛ (ON), чтобы настроить устройство на автоматическое включение при передаче с компьютера данных печати или команды сканирования на устройство.
- @. Легко коснитесь, чтобы подтвердить изменения.

Наверх ▲

Главная > Обзор устройства > Изменение настроек устройства > Изменение настроек устройства с панели управления > О парам. бесшум. реж.

U090

О парам. бесшум. реж.

Включите эту функцию устройства, если нужно уменьшить уровень шума от него, например при печати ночью.

Пройдите указанную ниже процедуру, чтобы выполнить настройку.

1. Убедитесь, что устройство включено.

➔ Проверка включения питания

2. Проведите по начальному экрану, а затем легко коснитесь значка **Параметры бесшумного режима (Quiet setting)**.

➔ Использование панели управления



3. Легко коснитесь значка **Использ. бесшумный режим (Use quiet mode)**.



Отображается экран подтверждения, затем появляется значок **Параметры бесшумного режима (Quiet setting)** как значок меню.

Активируйте этот параметр, чтобы уменьшить рабочие шумы во время выполнения печати.



Внимание!

- Скорость работы может быть ниже, чем при использовании параметра Не использ. бесшумный режим (Do not use quiet mode).
- Эффективность данной функции зависит от настройки устройства. Кроме того, некоторые шумы, например издаваемые при подготовке устройства к печати, не снижаются.



Примечание.

- Бесшумный режим можно выбрать на панели управления устройства, в драйвере принтера или программе ScanGear (драйвер сканера). Бесшумный режим (независимо от способа установки) применяется при выполнении операций с панели управления устройства или печати и сканировании с компьютера.

Наверх ▲

[Главная](#) > [Обзор устройства](#) > [Изменение настроек устройства](#) > [Настройка использования гнезда карты устройства в качестве гнезда карты памяти компьютера](#)

Настройка использования гнезда карты устройства в качестве гнезда карты памяти компьютера

● [Настройка использования слота карты устройства в качестве гнезда карты памяти компьютера](#)

[Наверх ▲](#)

Главная > Обзор устройства > Изменение настроек устройства > Настройка использования гнезда карты устройства в качестве гнезда карты памяти компьютера > Настройка использования слота карты устройства в качестве гнезда карты памяти компьютера

U020

Настройка использования слота карты устройства в качестве гнезда карты памяти компьютера

Слот карты памяти на устройстве может также использоваться в качестве дисковода карт памяти компьютера.

Примечание.

- При использовании устройства через сеть слот карты памяти устройства можно использовать как сетевой диск.
➔ [Использование слота карты памяти в сети](#)

Внимание!

- Если для параметра Атрибут чтения-записи (Read/write attribute) в меню Польз. параметры устройства (Device user settings) раздела Параметры устройства (Device settings) установлено значение Зап.чер. USB-порт ПК (Writable from USB PC) или Зап. через лок. сеть ПК (Writable from LAN PC) с помощью панели управления устройства, напечатать данные изображений с карты памяти или сохранить отсканированные данные на карту памяти с помощью панели управления устройства нельзя. После использования слота карты памяти в качестве дисковода карты памяти компьютера извлеките карту памяти, выберите для параметра Атрибут чтения-записи (Read/write attribute) значение Только чтение с ПК (Not writable from PC). При выключении устройства параметр Зап.чер. USB-порт ПК (Writable from USB PC) или Зап. через лок. сеть ПК (Writable from LAN PC) будет отменен, а значение вернется к Только чтение с ПК (Not writable from PC) после следующего включения устройства.

1. Убедитесь, что устройство включено.

➔ [Проверка включения питания](#)

2. Убедитесь, что карта памяти не вставлена.

Если карта памяти вставлена в слот карты памяти, извлеките ее.

➔ [Вставка карты памяти](#)

3. Проведите пальцем по экрану НАЧАЛО, затем легко коснитесь значка Настройка (Setup).



➔ [Использование панели управления](#)

4. Легко коснитесь значка Параметры устройства (Device settings).

5. Легко коснитесь пункта Польз. параметры устройства (Device user settings).

6. Легко коснитесь пункта Атрибут чтения-записи (Read/write attribute).

7. Проверьте отображенное сообщение и легко коснитесь кнопки ОК.

8. Легко прикоснитесь к атрибуту чтения/записи и укажите его значение.

Зап.чер. USB-порт ПК (Writable from USB PC)

Слот карты памяти используется в качестве дисковода компьютера для карт памяти, подключенного к устройству через USB-порт. На карту памяти можно записывать данные с компьютера.

Зап. через лок. сеть ПК (Writable from LAN PC)

Слот карты памяти используется в качестве слота карты памяти компьютера, подключенного к устройству через сеть. На карту памяти можно записывать данные с компьютера.

Только чтение с ПК (Not writable from PC)

Слот карты памяти используется только для чтения. Обязательно выберите этот режим при печати фотографий с карты памяти.

Внимание!

- Если выбран параметр Зап.чер. USB-порт ПК (Writable from USB PC) или Зап. через лок. сеть ПК (Writable from LAN PC), автоматическое отключение питания не работает. Сведения о параметре автоматического отключения питания:
➔ [О параметрах ECO](#)

Внимание!

- При использовании слота карты памяти в качестве слота карты памяти компьютера перед физическим извлечением карты памяти из устройства необходимо на компьютере выполнить операцию безопасного извлечения.

Правой кнопкой мыши щелкните значок  Съемный диск (Removable Disk), затем щелкните Извлечь (Eject). Если параметр Извлечь (Eject) не отображается на экране, убедитесь, что индикатор Доступ (Access) не мигает, и извлеките карту памяти. Через сеть операцию извлечения выполнять не нужно.

[Наверх ▲](#)

[Главная](#) > [Обзор устройства](#) > [О передаче данных по сети](#)

О передаче данных по сети

- [Изменение и подтверждение сетевых параметров](#)
- [Экраны для сетевого подключения программы IJ Network Tool](#)
- [Другие экраны программы IJ Network Tool](#)
- [Приложение для передачи данных по сети](#)

[Наверх ▲](#)

[Главная](#) > [Обзор устройства](#) > [О передаче данных по сети](#) > [Изменение и подтверждение сетевых параметров](#)

Изменение и подтверждение сетевых параметров

- [IJ Network Tool](#)
- [Страница изменения параметров беспроводной сети](#)
- [Изменение расширенных сведений о WEP](#)
- [Изменение расширенных сведений о WPA или расширенных сведений о WPA2](#)
- [Страница изменения параметров проводной сети](#)
- [Изменение параметров на странице «Пароль администратора»](#)
- [Мониторинг состояния беспроводной локальной сети](#)
- [Инициализация параметров сети на устройстве](#)
- [Просмотр измененных параметров](#)
- [Выполнение печати информации о сетевых параметрах](#)

[Наверх ▲](#)

N010

IJ Network Tool

IJ Network Tool — это утилита, которая позволяет отображать и изменять параметры сети устройства. Эта программа устанавливается при настройке устройства.

Внимание!

- Чтобы использовать устройство в локальной сети, убедитесь в наличии оборудования, необходимого для данного типа соединения, например точка доступа или кабель LAN.
- Не запускайте программу IJ Network Tool во время печати.
- Не выполняйте печать, если работает программа IJ Network Tool.
- Если брандмауэр защитного программного обеспечения включен, может появиться сообщение, предупреждающее, что программное обеспечение Canon пытается получить доступ к сети. Если предупреждающее сообщение появилось, укажите в настройках защитного программного обеспечения всегда разрешать доступ.
- Работоспособность программы IJ Network Tool подтверждена в ОС Windows XP, однако она не поддерживает функцию «Быстрая смена пользователя». Рекомендуется выйти из программы IJ Network Tool при смене пользователя.

Запуск программы IJ Network Tool

1. В меню Пуск (Start) выберите пункт Все программы (All programs), Canon Utilities, IJ Network Tool, а затем IJ Network Tool.

Примечание.

- Можно также запустить программу IJ Network Tool, выбрав  **Параметры сети (Network Settings)** из раздела **Параметры устройства и обслуживание (Device Settings & Maintenance)** программы Quick Menu.

Наверх ▲

Главная > Обзор устройства > О передаче данных по сети > Изменение и подтверждение сетевых параметров > Страница изменения параметров беспроводной сети

N013

Страница изменения параметров беспроводной сети

Чтобы изменить параметры беспроводной сети принтера, временно соедините принтер и компьютер с помощью USB-кабеля. Если изменить настройки беспроводной сети компьютера через беспроводное соединение без использования USB-кабеля, обмен информации с устройством может быть невозможен.

Примечание.

- Выберите Беспров. сеть включена (Wireless LAN active) в списке Смена пров./беспров. (Change wireless/wired) на панели управления, чтобы изменить параметры на вкладке Беспроводная сеть (Wireless LAN).

1. Запустите программу IJ Network Tool.

➔ [Запуск программы IJ Network Tool](#)

2. Выберите принтер в списке **Принтеры (Printers)**.

Если принтер временно подключен к компьютеру с помощью USB-кабеля, выберите принтер со значением «USBnnn» (где «n» — это число) в столбце Имя порта (Port Name).

3. Выберите Конфигурация... (Configuration...) из меню Параметры (Settings).

4. Выберите вкладку Беспроводная сеть (Wireless LAN).

Появится вкладка Беспроводная сеть (Wireless LAN).

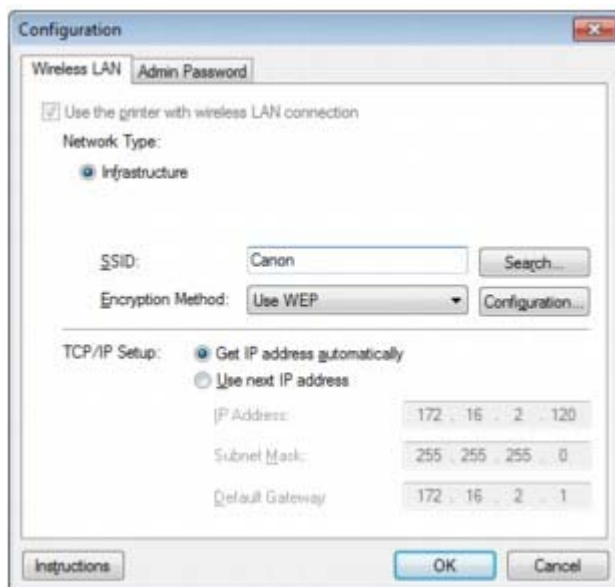

Сведения о вкладке Беспроводная сеть (Wireless LAN) см. в разделе [Вкладка «Беспроводная сеть»](#).

5. Подтвердите или измените параметры.

SSID

Введите то же значение, что было задано для целевой точки доступа.

Если принтер подключен через USB, при нажатии Поиск (Search) появится экран Поиск (Search). Задайте SSID точки доступа, выбрав одну из обнаруженных точек доступа.

➔ [Экран «Поиск»](#)

Примечание.

- Введите идентификатор SSID, который используется точкой доступа. Идентификатор

SSID зависит от регистра символов.

Метод шифрования: (Encryption Method:)

Выберите метод шифрования для беспроводной локальной сети.

Параметры WEP можно изменить, выбрав Использовать WEP (Use WEP) и щелкнув Конфигурация... (Configuration...).

➔ [Изменение расширенных сведений о WEP](#)

Можно изменить параметры WPA или WPA2, выбрав Использовать WPA (Use WPA) или Использовать WPA2 (Use WPA2) и щелкнув Конфигурация... (Configuration...).

➔ [Изменение расширенных сведений о WPA или расширенных сведений о WPA2](#)

**Внимание!**

- Если все методы шифрования точки доступа, принтера или компьютера различаются, принтер не может обмениваться данными с компьютером. Если принтер не может соединиться с компьютером после того, как тип шифрования принтера был переключен, убедитесь, что типы шифрования компьютера и точки доступа совпадают с типом шифрования принтера.
 - ➔ [Как задать ключ WEP, WPA или WPA2](#)
- При подключении к сети, в которой не приняты меры безопасности, существует риск раскрытия, например, личной информации.

Настройка TCP/IP: (TCP/IP Setup:)

Настройка IP-адреса принтера, используемого в локальной сети. Установите значение, подходящее для сетевого окружения.

6. Щелкните ОК (OK).

После изменения конфигурации появится экран, запрашивающий подтверждение параметров, прежде чем отправить их на принтер. Если щелкнуть **Да (Yes)**, параметры будут отправлены на принтер и отобразится экран Переданные параметры (Transmitted Settings).

**Примечание.**

- При изменении параметров сети с помощью USB-кабеля временно может измениться принтер по умолчанию. В таком случае сбросьте параметр Использовать по умолчанию (Set as Default Printer).

Наверх ▲

N014

Изменение расширенных сведений о WEP

Чтобы изменить параметры беспроводной сети принтера, временно соедините принтер и компьютер с помощью USB-кабеля. Если изменить настройки беспроводной сети компьютера через беспроводное соединение без использования USB-кабеля, обмен информации с устройством может быть невозможен.

1. Запустите программу IJ Network Tool.

➔ Запуск программы IJ Network Tool

2. Выберите принтер в списке **Принтеры (Printers)**.

Если принтер временно подключен к компьютеру с помощью USB-кабеля, выберите принтер со значением «USBnpp» (где «n» — это число) в столбце Имя порта (Port Name).

3. Выберите Конфигурация... (Configuration...) из меню Параметры (Settings).

4. Выберите вкладку Беспроводная сеть (Wireless LAN).

5. Выберите Использовать WEP (Use WEP) в Метод шифрования: (Encryption Method:) и щелкните Конфигурация... (Configuration...).

Появится экран Сведения о WEP (WEP Details).

6. Подтвердите или измените параметры.

При изменении пароля (ключ WEP) необходимо также изменить пароль (ключ WEP) для точки доступа.

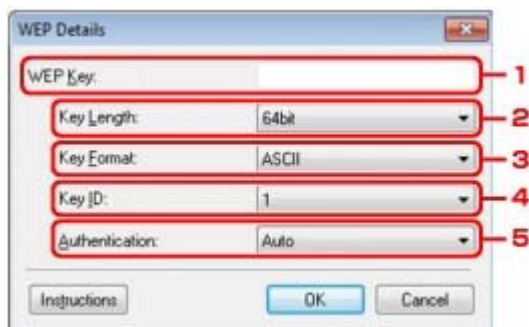

1. Ключ WEP (WEP Key)

Введите тот же ключ, что используется для точки доступа.

В зависимости от длины и формата ключа количество вводимых символов и тип символов могут различаться.

		Длина ключа (Key Length)	
		64 бит (64bit)	128 бит (128bit)
Формат ключа (Key Format)	ASCII	5 символов	13 символов
	Шестнадцатеричный (Hex)	10 цифр	26 цифр

2. Длина ключа (Key Length)

Выберите 64 бит (64bit) или 128 бит (128bit).

3. Формат ключа (Key Format)

Выберите ASCII или Шестнадцатеричный (Hex).

4. Идентификатор ключа (Key ID)

Введите идентификатор ключа (индекс), настроенный для точки доступа.

5. Проверка подлинности: (Authentication:)

Выберите метод проверки подлинности для принтера при соединении с точкой доступа. Обычно выбирается Авто (Auto). Если необходимо указать способ вручную, выберите Открытая система (Open System) или Общий ключ (Shared Key) согласно параметрам точки доступа.

7. Щелкните ОК (OK).

 **Внимание!**

- Если принтер не может соединиться с компьютером после того, как тип шифрования принтера был переключен, убедитесь, что типы шифрования компьютера и точки доступа совпадают с типом шифрования принтера.
➔ [Как задать ключ WEP, WPA или WPA2](#)

 **Примечание.**

- При изменении параметров сети с помощью USB-кабеля временно может измениться принтер по умолчанию. В таком случае сбросьте параметр Использовать по умолчанию (Set as Default Printer).

[Наверх ▲](#)

N107

Изменение расширенных сведений о WPA или расширенных сведений о WPA2

Чтобы изменить параметры беспроводной сети принтера, временно соедините принтер и компьютер с помощью USB-кабеля. Если изменить настройки беспроводной сети компьютера через беспроводное соединение без использования USB-кабеля, обмен информации с устройством может быть невозможен.

В этом разделе приведены снимки экранов, относящихся к расширенным настройкам WPA.

1. Запустите программу IJ Network Tool.

➔ [Запуск программы IJ Network Tool](#)

2. Выберите принтер в списке **Принтеры (Printers)**.

Если принтер временно подключен к компьютеру с помощью USB-кабеля, выберите принтер со значением «USBnnn» (где «n» — это число) в столбце Имя порта (Port Name).

3. Выберите Конфигурация... (Configuration...) из меню Параметры (Settings).

4. Выберите вкладку Беспроводная сеть (Wireless LAN).

5. Выберите Использовать WPA (Use WPA) или Использовать WPA2 (Use WPA2) в Метод шифрования: (Encryption Method:), а затем щелкните Конфигурация... (Configuration...).

Отобразится экран Сведения о WPA (WPA Details) (для WPA2 отобразится экран Сведения о WPA2 (WPA2 Details)).

Если для принтера шифрование не настроено, отобразится экран Подтверждение типа проверки подлинности (Authentication Type Confirmation). Перейдите к шагу 7.

6. Щелкните Изменить параметры... (Change Settings...).



7. Установите флажок рядом с типом проверки подлинности клиента и нажмите кнопку **Далее (Next)**.

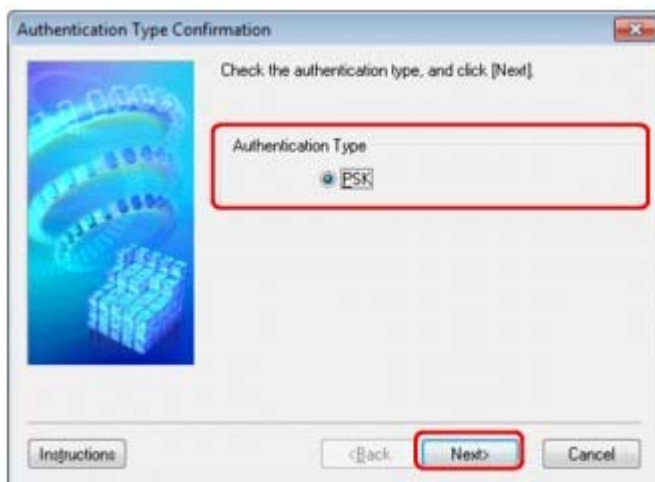

8. Введите кодовую фразу, подтвердите тип динамического шифрования и нажмите кнопку **Далее (Next).**

Введите фразу-пароль для точки доступа. Фраза-пароль должна быть строкой, содержащей от 8 до 63 буквенно-цифровых символов, или шестнадцатеричным значением из 64 цифр. Если фраза-пароль для точки доступа неизвестна, обратитесь к руководству, поставляемому с точкой доступа, или свяжитесь с производителем.

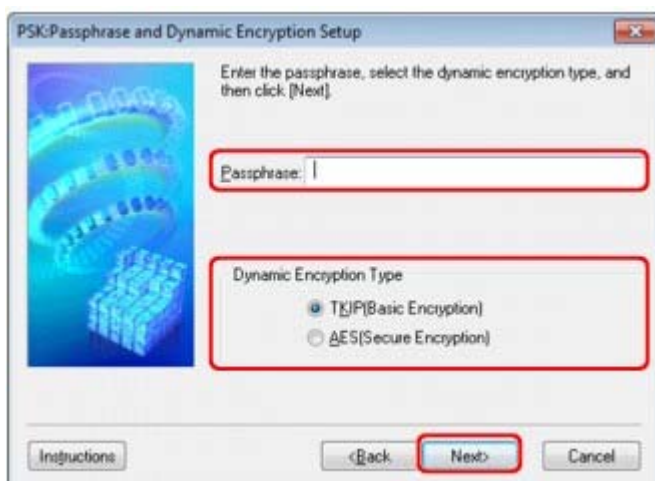

9. Нажмите кнопку **Готово (Finish).**

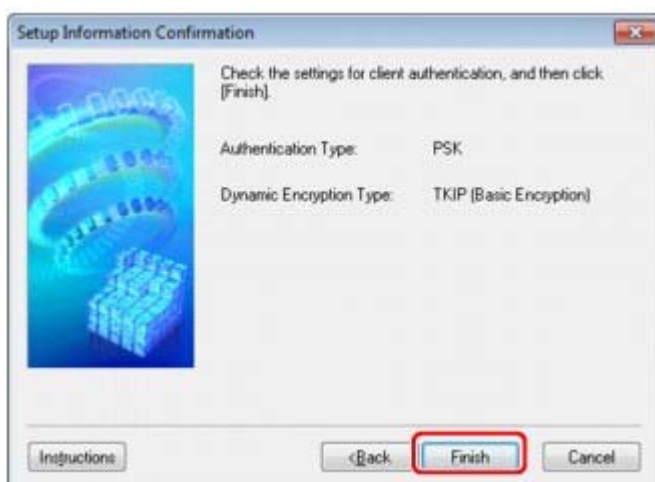

Внимание!

- Если принтер не может соединиться с компьютером после того, как тип шифрования принтера был переключен, убедитесь, что типы шифрования компьютера и точки доступа совпадают с типом шифрования принтера.
➔ Как задать ключ WEP, WPA или WPA2

- При изменении параметров сети с помощью USB-кабеля временно может измениться принтер по умолчанию. В таком случае сбросьте параметр Использовать по умолчанию (Set as Default Printer).
-

[Наверх ▲](#)

Главная > Обзор устройства > О передаче данных по сети > Изменение и подтверждение сетевых параметров > Страница изменения параметров проводной сети

N016

Страница изменения параметров проводной сети

Примечание.

- Выберите Проводн. сеть включена (Wired LAN active) в списке Смена пров./беспров. (Change wireless/wired) в разделе Настройки сети (LAN settings) на панели управления, чтобы изменить параметры на вкладке Проводная сеть (Wired LAN).

1. Запустите программу IJ Network Tool.

➔ Запуск программы IJ Network Tool

2. Выберите принтер в списке **Принтеры (Printers)**.

3. Выберите Конфигурация... (Configuration...) из меню Параметры (Settings).

4. Выберите вкладку Проводная сеть (Wired LAN).

Появится вкладка Проводная сеть (Wired LAN).

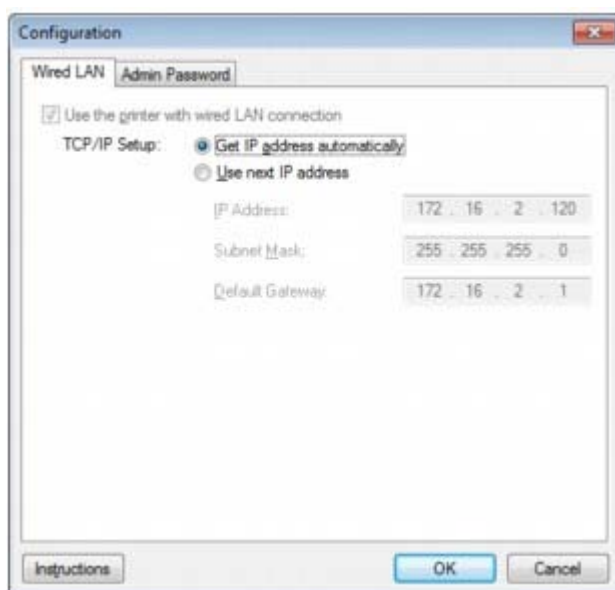

Сведения о вкладке Проводная сеть (Wired LAN) см. в разделе [Вкладка «Проводная сеть»](#).

5. Подтвердите или измените параметры.

Настройка IP-адреса принтера, используемого в локальной сети. Установите значение, подходящее для сетевого окружения.

6. Щелкните ОК (OK).

После изменения конфигурации появится экран, запрашивающий подтверждение параметров, прежде чем отправить их на принтер. Если щелкнуть **Да (Yes)**, параметры будут отправлены на принтер и отобразится экран Переданные параметры (Transmitted Settings).

[Наверх ▲](#)

Главная > Обзор устройства > О передаче данных по сети > Изменение и подтверждение сетевых параметров > Изменение параметров на странице «Пароль администратора»

N017

Изменение параметров на странице «Пароль администратора»

1. Запустите программу IJ Network Tool.
➔ Запуск программы IJ Network Tool
2. Выберите принтер в списке **Принтеры (Printers)**.
3. Выберите Конфигурация... (Configuration...) из меню Параметры (Settings).
4. Выберите вкладку Пароль администратора (Admin Password).
Появится вкладка Пароль администратора (Admin Password).

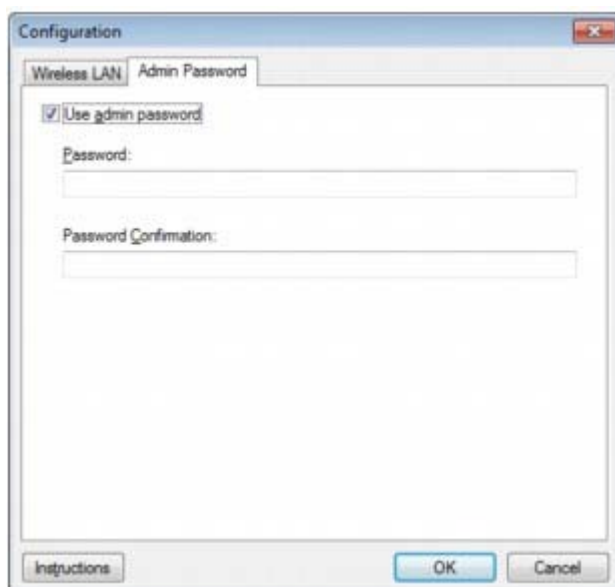

Сведения о вкладке Пароль администратора (Admin Password) см. в разделе [Вкладка «Пароль администратора»](#).

5. Подтвердите или измените параметры.
Для использования пароля администратора установите флажок **Использовать пароль администратора (Use admin password)** и введите пароль.

Внимание!

- Пароль должен состоять из алфавитно-цифровых символов и иметь длину не более 32 символов, не включая префикс. Пароль зависит от регистра символов. Не забудьте установленный пароль.

6. Щелкните ОК (OK).

Появится экран, запрашивающий подтверждение параметров перед тем, как отправить их на принтер. Если щелкнуть **Да (Yes)**, параметры будут отправлены на принтер и отобразится экран Переданные параметры (Transmitted Settings).

[Наверх ▲](#)

Главная > Обзор устройства > О передаче данных по сети > Изменение и подтверждение сетевых параметров > Мониторинг состояния беспроводной локальной сети

N018

Мониторинг состояния беспроводной локальной сети

Примечание.

- Если устройство используется в проводной сети, отслеживать состояние сети невозможно.

1. Запустите программу IJ Network Tool.

➔ Запуск программы IJ Network Tool

2. Выберите принтер в списке **Принтеры (Printers)**.

3. Выберите Состояние (Status) в меню **Вид (View)**.

Отобразится экран Состояние (Status) и можно будет проверить состояние принтера и производительность подключения.

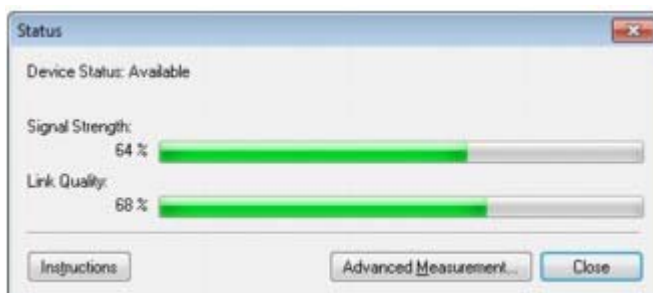

Внимание!

- Если отображается маленькое значение, передвиньте принтер ближе к устройству беспроводной сети.

4. Если выполняется детальное измерение производительности подключения, щелкните **Дополнительное измерение... (Advanced Measurement...)**.

Появится экран Измерение производительности подключения (Connection Performance Measurement).

5. Щелкните **Далее (Next)**.

Начинается измерение, и отображается состояние. Проверка займет несколько минут.

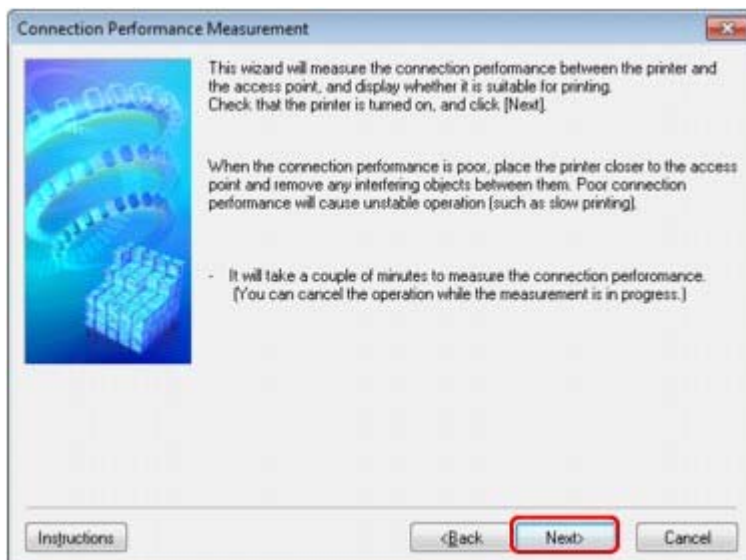

6. Проверьте состояние.

Когда измерение завершится, отобразится состояние.

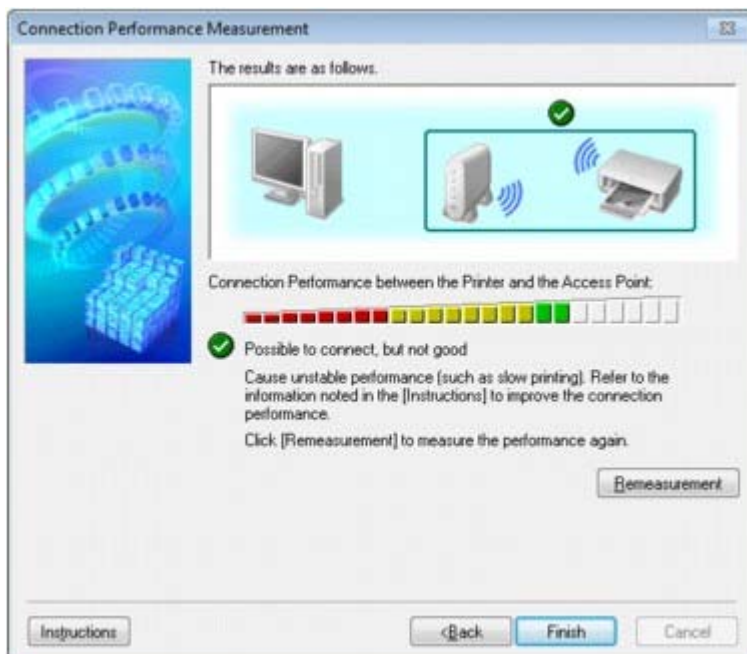

Когда в окне **Производительность подключения принтера к точке доступа (Connection**

Performance between the Printer and the Access Point) отображается значок , между принтером и точкой доступа возможен обмен данными. В противном случае информацию об улучшении состояния связи см. в отображаемых комментариях и приведенных далее сведениях и щелкните **Повторное измерение (Remeasurement)**.

- Проверьте, чтобы принтер и точка доступа находились в зоне доступа беспроводной сети и между ними не было препятствий.
- Проверьте, чтобы расстояние между принтером и точкой доступа было не слишком большим.
Если принтер и точка доступа расположены далеко друг от друга, переместите их ближе.
- Убедитесь, что между точкой доступа и принтером нет никаких препятствий или преград. Производительность подключения снижается, если обмен данными происходит через стены или на разных этажах. Настройте положение, чтобы избежать таких ситуаций.
- Убедитесь, что возле принтера и точки доступа нет источника интерференции радиоволн.
Частота беспроводного соединения может совпадать с диапазоном частот микроволновой печи и других источников интерференции радиоволн. Старайтесь располагать принтер и точку доступа вдали от таких источников.
- Проверьте не близок ли радиоканал точки доступа радиоканалу других точек доступа, расположенных рядом.
Если радиоканал точки доступа близок радиоканалу других точек доступа, расположенных рядом, производительность подключения может быть нестабильным. Обязательно используйте радиоканал, который не создает помехи для других точек доступа.
- Убедитесь, что принтер и точка доступа повернуты лицевой стороной друг к другу.
Производительность подключения может зависеть от ориентации беспроводных устройств. Измените направление точки доступа и принтера, для наилучшей работы.
- Проверьте, нет ли доступа к принтеру у других компьютеров.

Если в результатах измерений отображается , проверьте, нет ли доступа к принтеру у других компьютеров.

Если  продолжает отображаться после выполнения приведенных выше действий, завершите измерение и перезапустите программу IJ Network Tool, чтобы повторно начать измерение.

7. Нажмите кнопку **Готово (Finish)**.

Примечание.

- Если отображается сообщение в окне **Общая производительность сети: (Overall Network Performance:)**, переместите устройство в соответствии с инструкцией по улучшению производительности.

[Наверх ▲](#)

N019

Инициализация параметров сети на устройстве

Внимание!

- Помните, что при инициализации удаляются все параметры сети устройства, поэтому печать или сканирование с компьютера по сети могут стать невозможными. Чтобы использовать устройство по сети, выполните настройку с помощью установочного компакт-диска.

- Запустите программу IJ Network Tool.
→ Запуск программы IJ Network Tool
- Выберите принтер в списке **Принтеры (Printers)**.
- Выберите пункт Обслуживание (Maintenance) в меню Параметры (Settings).
Отобразится экран Обслуживание (Maintenance).
- Щелкните **Инициализировать (Initialize)**.



- При отображении экрана подтверждения выберите **Да (Yes)**.



Параметры сети принтера будут инициализированы.

Не выключайте принтер во время инициализации.

По завершении инициализации нажмите кнопку ОК (OK).

При выполнении инициализации в беспроводной локальной сети связь обрывается, поэтому выполните настройку с помощью установочного компакт-диска.

Примечание.

- После инициализации настроек сети сетевые параметры принтера можно изменить с помощью программы IJ Network Tool с подключением через USB. Для изменения сетевых параметров с помощью программы IJ Network Tool заблаговременно активируйте локальную сеть в меню Параметры устройства (Device settings).

Главная > Обзор устройства > О передаче данных по сети > Изменение и подтверждение сетевых параметров > Просмотр измененных параметров

N020

Просмотр измененных параметров

Экран Подтверждение (Confirmation) отображается, когда изменяются параметры принтера на экране Конфигурация (Configuration). При нажатии кнопки **Да (Yes)** на экране Подтверждение (Confirmation) отображается приведенный ниже экран для подтверждения измененных параметров.



[Наверх ▲](#)

Главная > Обзор устройства > О передаче данных по сети > Изменение и подтверждение сетевых параметров > Выполнение печати информации о сетевых параметрах

N022

Выполнение печати информации о сетевых параметрах

Можно распечатать настройки сети устройства, такие как IP-адрес и SSID.

Внимание!

- В этой распечатке содержатся важные сведения о вашем компьютере. Следует соблюдать осторожность.

1. Убедитесь, что устройство включено.

➔ Проверка включения питания

2. Загрузите лист обычной бумаги формата A4 или Letter.

➔ Загрузка бумаги

3. Проведите пальцем по экрану НАЧАЛО, затем легко коснитесь значка Настройка (Setup).

➔ Использование панели управления

Отображается экран меню.



4. Легко коснитесь значка Параметры устройства (Device settings).

5. Коснитесь Настройки сети (LAN settings).

6. Коснитесь Подтвержд. настроек сети (Confirm LAN settings).

7. Коснитесь Печать сведений о сети (Print LAN details).

8. Легко коснитесь кнопки Да (Yes).

Устройство начнет печать информации о сетевых параметрах.

Выполняется печать следующей информации о сетевых параметрах устройства.

Элемент	Объяснение	Значение
Беспроводная сеть (Wireless LAN)	Беспроводная сеть	Включить (Enable)/Выключено (Disable)
Соединение (Connection)	Состояние беспроводной сети	Активно (Active)/Неактивно (Inactive)
MAC-адрес (MAC Address)	MAC-адрес	XX:XX:XX:XX:XX:XX
SSID	SSID	Идентификатор SSID беспроводной сети
Режим взаимодействия (Communication Mode)	Режим взаимодействия	Инфраструктура (Infrastructure)
Канал (Channel)	Канал	XX (от 1 до 13)
Шифрование (Encryption)	Метод шифрования	нет (none)/WEP/TKIP/AES
Длина WEP-ключа (WEP Key Length)	Длина WEP-ключа	Неактивно (Inactive)/128/64
Проверка подлинности (Authentication)	Метод проверки подлинности	нет (none)/авто (auto)/открытый (open)/общий (shared)/WPA-PSK/WPA2-PSK

Уровень сигнала (Signal Strength)	Уровень сигнала	от 0 до 100 [%]
Версия TCP/IP (TCP/IP Version)	Версия TCP/IP	IPv4 & IPv6/IPv4
IP-адрес IPv4 (IPv4 IP Address)	Выбранный IP-адрес (IPv4)	XXX.XXX.XXX.XXX
Шлюз по умолчанию IPv4 (IPv4 Default Gateway)	Шлюз по умолчанию (IPv4)	XXX.XXX.XXX.XXX
Маска подсети (Subnet Mask)	Маска подсети	XXX.XXX.XXX.XXX
IP-адрес IPv6 (IPv6 IP Address) *1	Выбранный IP-адрес (IPv6)	XXXX.XXXX.XXXX.XXXX XXXX.XXXX.XXXX.XXXX
Шлюз по умолчанию IPv6 (IPv6 Default Gateway) *1	Шлюз по умолчанию (IPv6)	XXXX.XXXX.XXXX.XXXX XXXX.XXXX.XXXX.XXXX
Длина префикса подсети (Subnet Prefix Length)*1	Длина префикса подсети	XXX
IPsec*2	Настройки IPsec	Активно (Active)
Протокол защиты (Security Protocol)*2	Метод, используемый протоколом защиты	ESP/ESP & AH/AH
DRX беспроводной сети (Wireless LAN DRX)	Прерывающийся прием (беспроводная сеть)	Включить (Enable)/Выключено (Disable)
Проводная сеть (Wired LAN)	Проводная сеть	Включить (Enable)/Выключено (Disable)
Соединение (Connection)	Состояние проводной сети	Активно (Active)/Неактивно (Inactive)
MAC-адрес (MAC Address)	MAC-адрес	XX:XX:XX:XX:XX:XX
Версия TCP/IP (TCP/IP Version)	Версия TCP/IP	IPv4 & IPv6/IPv4
IP-адрес IPv4 (IPv4 IP Address)	Выбранный IP-адрес (IPv4)	XXX.XXX.XXX.XXX
Шлюз по умолчанию IPv4 (IPv4 Default Gateway)	Шлюз по умолчанию (IPv4)	XXX.XXX.XXX.XXX
Маска подсети (Subnet Mask)	Маска подсети	XXX.XXX.XXX.XXX
IP-адрес IPv6 (IPv6 IP Address) *1	Выбранный IP-адрес (IPv6)	XXXX.XXXX.XXXX.XXXX XXXX.XXXX.XXXX.XXXX
Шлюз по умолчанию IPv6 (IPv6 Default Gateway) *1	Шлюз по умолчанию (IPv6)	XXXX.XXXX.XXXX.XXXX XXXX.XXXX.XXXX.XXXX
Длина префикса подсети (Subnet Prefix Length)*1	Длина префикса подсети	XXX
IPsec*2	Настройки IPsec	Активно (Active)
Протокол защиты (Security Protocol)*2	Метод, используемый протоколом защиты	ESP/ESP & AH/AH
Проводная сеть DRX (Wired LAN DRX)	Прерывающийся прием (проводная сеть)	Включить (Enable)/Выключено (Disable)
Другие параметры (Other Settings)	Другие параметры	-
Имя принтера (Printer Name)	Имя принтера	Имя принтера (не более 15 символов)
Карта памяти общего доступа (Shared Memory Card)	Общий доступ к карте памяти	Включить (Enable)/Выключено (Disable)
WSD	Настройка WSD	Включить (Enable)/Выключено (Disable)
Тайм-аут WSD (WSD Timeout)	Тайм-аут	1/5/10/15/20 [мин.]
Протокол LPR (LPR Protocol)	Настройка протокола LPR	Включить (Enable)/Выключено (Disable)

Bonjour	Настройка Bonjour	Включить (Enable)/Выключено (Disable)
Имя службы Bonjour (Bonjour Service Name)	Имя службы Bonjour	Имя службы Bonjour (не более 52 символов)
Взаимод. PictBridge (PictBridge Commun.)	Взаимодействие PictBridge	Включить (Enable)/Выключено (Disable)
DNS-сервер (DNS Server)	Автоматическое получение DNS-сервера	Авто (Auto)/Руководство (Manual)
Главный сервер (Primary Server)	Адрес главного сервера	XXX.XXX.XXX.XXX
Дополнительный сервер (Secondary Server)	Адрес дополнительного сервера	XXX.XXX.XXX.XXX
Прокси-сервер (Proxy Server)	Настройка прокси-сервера	Включить (Enable)/Выключено (Disable)
Прокси-порт (Proxy Port)	Задание прокси-порта	От 1 до 65535
Прокси-адрес (Proxy Address)	Прокси-адрес	XXXXXXXXXXXXXXXXXXXX
Фильтр IP-адреса (IP Address Filtering)	Фильтр IP-адреса	Включить (Enable)/Выключено (Disable)

(«XX» означает буквенно-цифровые символы.)

*1 Сведения о состоянии сети печатаются только в том случае, если параметр IPv6 включен.

*2 Сведения о состоянии сети печатаются только в том случае, если используется протокол IPv6 и включен параметр IPsec.

[Наверх ▲](#)

[Главная](#) > [Обзор устройства](#) > [О передаче данных по сети](#) > [Экраны для сетевого подключения программы IJ Network Tool](#)

Экраны для сетевого подключения программы IJ Network Tool

- [Экран Canon IJ Network Tool](#)
- [Экран конфигурации](#)
- [Вкладка «Беспроводная сеть»](#)
- [Экран «Поиск»](#)
- [Экран «Сведения о WEP»](#)
- [Экран «Сведения о WPA»](#)
- [Экран «Сведения о WPA2»](#)
- [Экран «Подтверждение типа проверки подлинности»](#)
- [Экран «PSK: настройка кодовой фразы и динамического шифрования»](#)
- [Экран «Подтверждение информации настройки»](#)
- [Вкладка «Проводная сеть»](#)
- [Вкладка «Пароль администратора»](#)
- [Экран «Сведения о сети»](#)
- [Вкладка «Управление доступом»](#)
- [Экран «Введите доступный MAC-адрес»/«Добавить доступный MAC-адрес»](#)
- [Экран Введите доступный IP-адрес»/«Добавить доступный IP-адрес»](#)

[Наверх ▲](#)

N011

Экран Canon IJ Network Tool

В этом разделе описываются элементы и меню, которые отображаются на экране Canon IJ Network Tool.

➔ Элементы экрана Canon IJ Network Tool

➔ Меню программы Canon IJ Network Tool

Элементы экрана Canon IJ Network Tool

На экране Canon IJ Network Tool появится указанный ниже элемент.

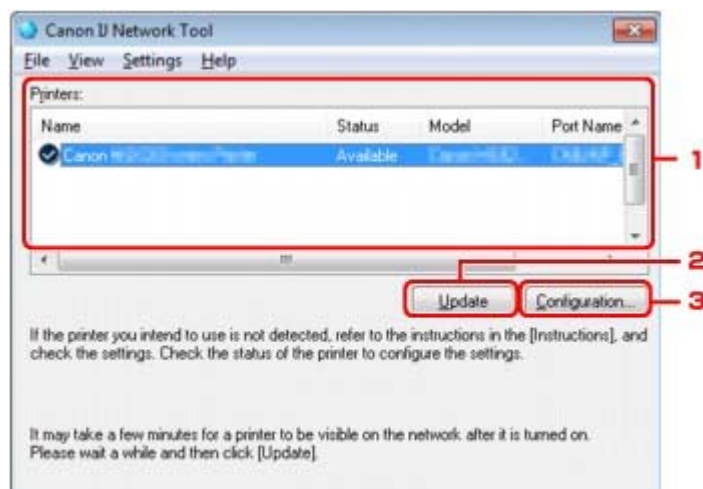

1. Принтеры (Printers)

Отображается имя принтера, состояние, имя модели принтера и имя порта. Флажок рядом с принтером в списке Имя (Name) указывает, что этот принтер задан в качестве принтера по умолчанию. Измененные настройки применяются к выбранному принтеру.

2. Обновить (Update)

Повторное обнаружение принтера. Нажмите данную кнопку, если целевой принтер не отображается.

▶ Внимание!

- Для изменения параметров сети принтера с помощью программы IJ Network Tool принтер должен быть подключен через локальную сеть.
- Если вместо имени отображается сообщение Нет драйвера (No Driver), свяжите порт и принтер.
 - ➔ Драйвер принтера не связан с портом
- Если в состоянии принтера отображается Не обнаружен (Not Found), убедитесь, что:
 - Точка доступа включена.
 - Сетевой кабель подключен правильно (при использовании проводной сети).
- Если не удалось обнаружить принтер в сети, убедитесь, что принтер включен, затем щелкните **Обновить (Update)**. Обнаружение принтеров может занять несколько минут. Если принтер все равно не удалось обнаружить, соедините устройство и компьютер с помощью USB-кабеля, затем щелкните **Обновить (Update)**.
- Если принтер используется другим компьютером, появится экран, сообщающий об этом.

📖 Примечание.

- Данный элемент работает аналогично функции **Обновить (Refresh)** в меню **Вид (View)**.
-

3. Конфигурация... (Configuration...)

Щелкните для настройки параметров выбранного принтера.

➔ [Экран конфигурации](#)



Примечание.

- Нельзя изменять параметры принтера, имеющего состояние Не обнаружен (Not Found).
- Данный элемент работает аналогично функции Конфигурация... (Configuration...) меню Параметры (Settings).

Меню программы Canon IJ Network Tool

На экране Canon IJ Network Tool появится указанное ниже меню.

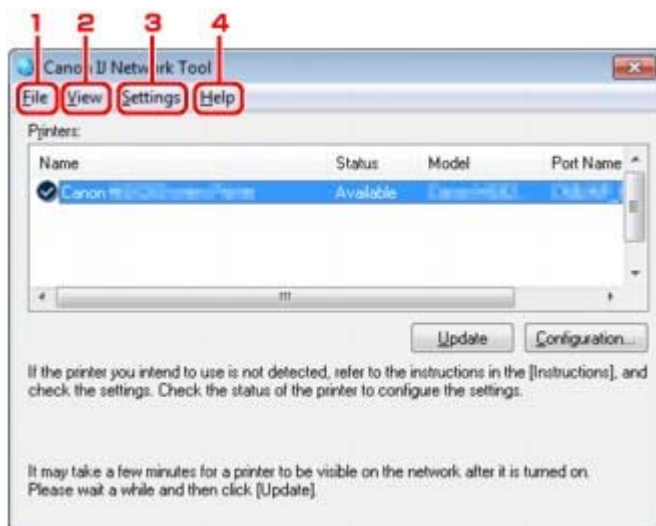

1. Меню Файл (File)

Выход (Exit)

Выход из программы IJ Network Tool.

2. Меню Вид (View)

Состояние (Status)

Отображает экран Состояние (Status) для подтверждения состояния соединения принтера и состояния беспроводной передачи данных.

➔ [Экран «Состояние»](#)

Обновить (Refresh)

Обновляет и отображает содержимое списка **Принтеры (Printers)** на экране Canon IJ Network Tool.



Внимание!

- Для изменения параметров сети принтера с помощью программы IJ Network Tool принтер должен быть подключен через локальную сеть.
- Если вместо имени отображается сообщение Нет драйвера (No Driver), свяжите порт и принтер.
 - ➔ [Драйвер принтера не связан с портом](#)
- Если в состоянии принтера отображается Не обнаружен (Not Found), убедитесь, что:
 - Точка доступа включена.
 - Сетевой кабель подключен правильно (при использовании проводной сети).
- Если обнаружить принтер в сети не удалось, убедитесь, что принтер включен, затем выберите **Обновить (Refresh)**. Обнаружение принтеров может занять несколько минут. Если принтер все равно не удалось обнаружить, соедините устройство и компьютер с помощью USB-кабеля, затем выберите **Обновить (Refresh)**.
- Если принтер используется другим компьютером, появится экран, сообщающий об этом.



Примечание.

- Данный элемент работает аналогично функции **Обновить (Update)** на экране Canon

IJ Network Tool.

Сведения о сети (Network Information)

Отображает экран Сведения о сети (Network Information) для подтверждения параметров сети принтера и компьютера.

➡ Экран «Сведения о сети»

Выводить предупреждение автоматически (Display Warning Automatically)

Включает или выключает автоматический вывод экрана с инструкциями.

Если выбрано данное меню, экран с инструкциями выводится в тот момент, когда один или несколько портов недоступны для печати.

3. Меню Параметры (Settings)

Конфигурация... (Configuration...)

Отображает экран Конфигурация (Configuration) для настройки параметров выбранного принтера.

➡ Экран конфигурации

**Примечание.**

- Данный элемент работает аналогично функции Конфигурация... (Configuration...) на экране Canon IJ Network Tool.
-

Связывание с портом (Associate Port)

Отображает экран Связывание с портом (Associate Port), где можно связать порт с принтером.

➡ Экран «Связывание с портом»

Данное меню доступно, если для выбранного принтера отображается состояние Нет драйвера (No Driver). Если связать порт с принтером, принтер можно использовать.

Обслуживание (Maintenance)

Отображает экран Обслуживание (Maintenance) для восстановления заводских параметров сети по умолчанию для принтера и подключения слота карты памяти в качестве сетевого диска.

➡ Экран «Обслуживание»

4. Меню Справка (Help)

Инструкции (Instructions)

Отображает экран инструкций.

О программе (About)

Отображает версию программы IJ Network Tool.

Наверх ▲

Главная > Обзор устройства > О передаче данных по сети > Экраны для сетевого подключения программы IJ Network Tool > Экран конфигурации

U054

Экран конфигурации

Можно изменить конфигурацию принтера, выбранного на экране Canon IJ Network Tool.

Щелкните вкладку, чтобы изменить параметры.

Ниже приведен пример экрана, на котором открыта вкладка Беспроводная сеть (Wireless LAN) для изменения параметров.

Примечание.

- Доступность этого экрана зависит от используемого принтера.



Подробные сведения о каждой вкладке см. ниже.

- ➔ Вкладка «Беспроводная сеть»
- ➔ Вкладка «Проводная сеть»
- ➔ Вкладка «Пароль администратора»

Наверх ▲

U055

Вкладка «Беспроводная сеть»

Примечание.

- Доступность этого экрана зависит от используемого принтера.

Позволяет устанавливать принтер с беспроводным подключением.

Чтобы отобразить вкладку Беспроводная сеть (Wireless LAN), щелкните вкладку Беспроводная сеть (Wireless LAN) на экране Конфигурация (Configuration).

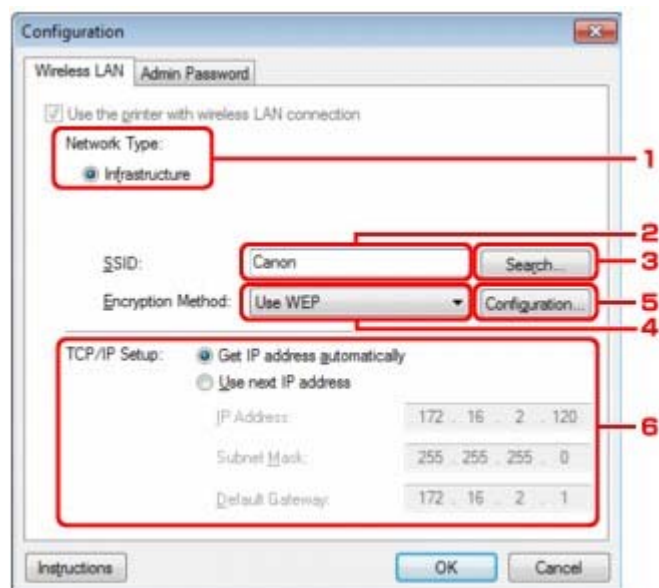

1. Тип сети: (Network Type:)

Инфраструктура (Infrastructure)

Подключите принтер к беспроводной сети через точку доступа.

2. SSID

Отображается индикатор SSID беспроводной локальной сети.

В качестве первоначальных параметров отображается уникальное значение.

Примечание.

- Введите идентификатор SSID, который используется точкой доступа. Идентификатор SSID зависит от регистра символов.

3. Поиск (Search)

Отображается экран Поиск (Search), позволяющий выбрать точку доступа для подключения.

➔ [Экран «Поиск»](#)

Примечание.

- Если программа IJ Network Tool работает в локальной сети, кнопка отображается серым цветом и ее нельзя выбрать. Временно соедините принтер и компьютер с помощью USB-кабеля для изменения параметров.

4. Метод шифрования: (Encryption Method:)

Выберите метод шифрования для беспроводной локальной сети.

Не использовать (Do not use)

Выберите для отключения шифрования.

Использовать WEP (Use WEP)

Передача данных шифруется с помощью указанного ключа WEP.

Если ключ WEP не установлен, автоматически отображается экран Сведения о WEP (WEP Details). Чтобы изменить параметры WEP, установленные ранее, щелкните Конфигурация... (Configuration...) для отображения экрана.

➔ [Изменение расширенных сведений о WEP](#)

Использовать WPA (Use WPA)/Использовать WPA2 (Use WPA2)

Передача данных шифруется с помощью указанного ключа WPA или WPA2.

Защита лучше, чем при WEP.

Если ключ WPA или WPA2 не установлен, автоматически отображается экран Подтверждение типа проверки подлинности (Authentication Type Confirmation). Чтобы изменить установленные ранее параметры WPA или WPA2, щелкните Конфигурация... (Configuration...), чтобы отобразить экран Сведения о WPA (WPA Details) или экран Сведения о WPA2 (WPA2 Details).

➔ [Изменение расширенных сведений о WPA или расширенных сведений о WPA2](#)

5. Конфигурация... (Configuration...)

Отобразится экран расширенных параметров. Ключ WEP, WPA или WPA2, выбранный в поле Метод шифрования: (Encryption Method:), можно проверить и изменить.

Сведения о параметре WEP:

➔ [Изменение расширенных сведений о WEP](#)

Подробные сведения о настройке WPA и WPA2:

➔ [Изменение расширенных сведений о WPA или расширенных сведений о WPA2](#)

6. Настройка TCP/IP: (TCP/IP Setup:)

Настройка IP-адреса принтера, используемого в локальной сети. Установите значение, подходящее для сетевого окружения.

Получить IP-адрес автоматически (Get IP address automatically)

Выберите данную функцию для использования IP-адреса, автоматически присвоенного DHCP-сервером. Функциональные настройки DHCP-сервера должны быть включены на маршрутизаторе или точке доступа беспроводной локальной сети.

Использовать следующий IP-адрес (Use next IP address)

Если в настройках, где используется принтер, нет доступных функциональных возможностей сервера DHCP или необходимо использовать определенный IP-адрес, выберите данный параметр для использования фиксированного IP-адреса.

[Наверх ▲](#)

U058

Экран «Поиск»

Примечание.

- Доступность этого экрана зависит от используемого принтера.

В списке приведены найденные точки доступа.

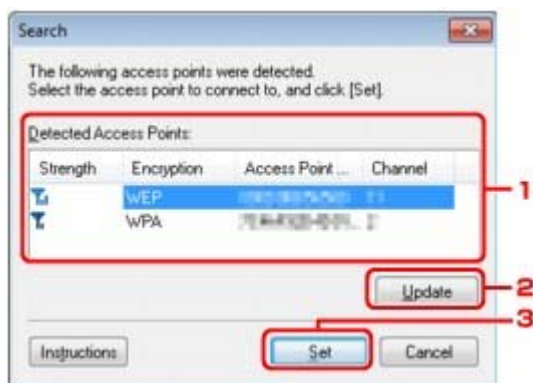



1. Найденные точки доступа: (Detected Access Points:)

Проверка силы сигнала точки доступа, типа шифрования, имени точки доступа и радиоканала.

Внимание!

- При подключении к сети, в которой не приняты меры безопасности, существует риск раскрытия, например, личной информации.

Примечание.

- Уровень сигнала отображается следующим образом.
 -  : хороший
 -  : удовлетворительный
 -  : слабый
- Тип шифрования отображается следующим образом.
 - Пусто: нет шифрования
 - WEP**: установлено значение WEP
 - WPA**: установлено значение WPA
 - WPA2**: установлено значение WPA2

2. Обновить (Update)

Щелкните, чтобы обновить список точек доступа, если целевая точка доступа не обнаружена. Если для целевой точки доступа установлен скрытый режим, щелкните Отмена (Cancel), чтобы вернуться к предыдущему экрану и ввести идентификатор точки доступа беспроводной сети в SSID на вкладке Беспроводная сеть (Wireless LAN).

➔ [Вкладка «Беспроводная сеть»](#)

Примечание.

- Определяя точку доступа, убедитесь, что точка доступа включена.

3. Задать (Set)

Щелкните, чтобы установить идентификатор SSID точки доступа в поле SSID на вкладке Беспроводная сеть (Wireless LAN).

Примечание.

- Если выбранная точка доступа зашифрована, отобразится экран Сведения о WEP (WEP

Details), Сведения о WPA (WPA Details) или Сведения о WPA2 (WPA2 Details). В таком случае настройте сведения в соответствии с настройками шифрования точки доступа.

- Точки доступа, которые не могут быть использованы данным устройством (включая те, которые настроены на использование других методов шифрования), отображаются серым цветом и не могут быть настроены.
-

[Наверх ▲](#)

U059

Экран «Сведения о WEP»

Примечание.

- Доступность этого экрана зависит от используемого принтера.

Укажите для принтера параметры WEP.

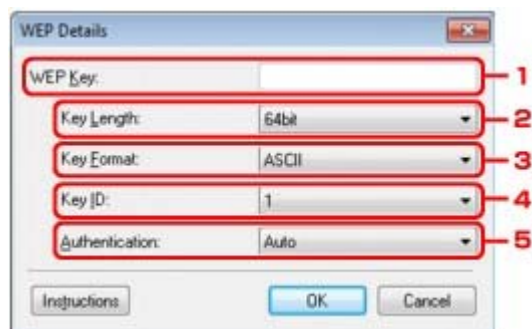

Примечание.

- При изменении пароля (ключ WEP) принтера необходимо также изменить пароль (ключ WEP) для точки доступа.

1. Ключ WEP (WEP Key)

Введите тот же ключ, что используется для точки доступа.

В зависимости от длины и формата ключа количество вводимых символов и тип символов могут различаться.

		Длина ключа (Key Length)	
		64 бит (64bit)	128 бит (128bit)
Формат ключа (Key Format)	ASCII	5 символов	13 символов
	Шестнадцатеричный (Hex)	10 цифр	26 цифр

2. Длина ключа (Key Length)

Выберите 64 бит (64bit) или 128 бит (128bit).

3. Формат ключа (Key Format)

Выберите ASCII или Шестнадцатеричный (Hex).

4. Идентификатор ключа (Key ID)

Введите идентификатор ключа (индекс), настроенный для точки доступа.

5. Проверка подлинности: (Authentication:)

Выберите метод проверки подлинности для принтера при соединении с точкой доступа.

Выберите Авто (Auto), Открытая система (Open System) или Общий ключ (Shared Key).

Наверх ▲

U060

Экран «Сведения о WPA»

Примечание.

- Доступность этого экрана зависит от используемого принтера.

Укажите для принтера параметры WPA.

Отображаемое на экране значение может отличаться в зависимости от текущих параметров.

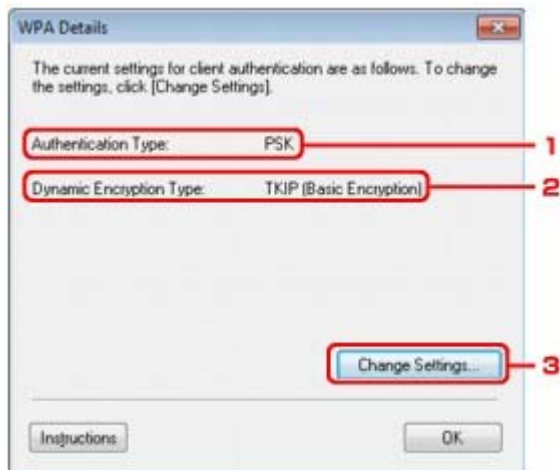

1. Тип проверки подлинности (Authentication Type)

Отображается тип проверки подлинности, используемый для клиента. Данное устройство поддерживает метод проверки подлинности PSK.

2. Тип динамического шифрования (Dynamic Encryption Type)

Отображает метод динамического шифрования.

3. Изменить параметры... (Change Settings...)

Отображает экран Подтверждение типа проверки подлинности (Authentication Type Confirmation).

➔ Экран «Подтверждение типа проверки подлинности»

Наверх ▲

U061

Экран «Сведения о WPA2»

Примечание.

- Доступность этого экрана зависит от используемого принтера.

Укажите для принтера параметры WPA2.

Отображаемое на экране значение может отличаться в зависимости от текущих параметров.

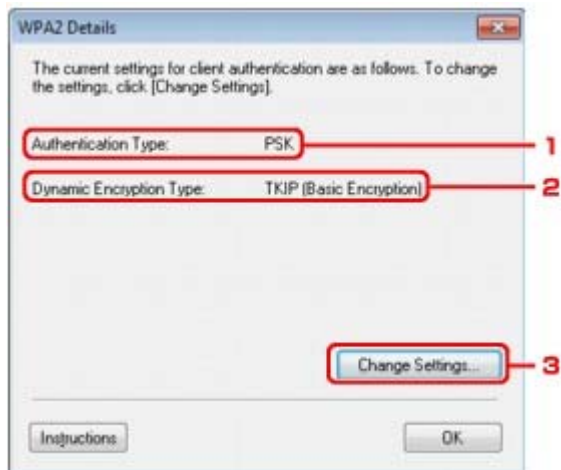

1. Тип проверки подлинности (Authentication Type)

Отображается тип проверки подлинности, используемый для клиента. Данное устройство поддерживает метод проверки подлинности PSK.

2. Тип динамического шифрования (Dynamic Encryption Type)

Отображает метод динамического шифрования.

3. Изменить параметры... (Change Settings...)

Отображает экран Подтверждение типа проверки подлинности (Authentication Type Confirmation).

➔ Экран «Подтверждение типа проверки подлинности»

Наверх ▲

Главная > Обзор устройства > О передаче данных по сети > Экраны для сетевого подключения программы IJ Network Tool > Экран «Подтверждение типа проверки подлинности»

U062

Экран «Подтверждение типа проверки подлинности»

Примечание.

- Доступность этого экрана зависит от используемого принтера.

Отображается тип проверки подлинности, используемый для клиента.

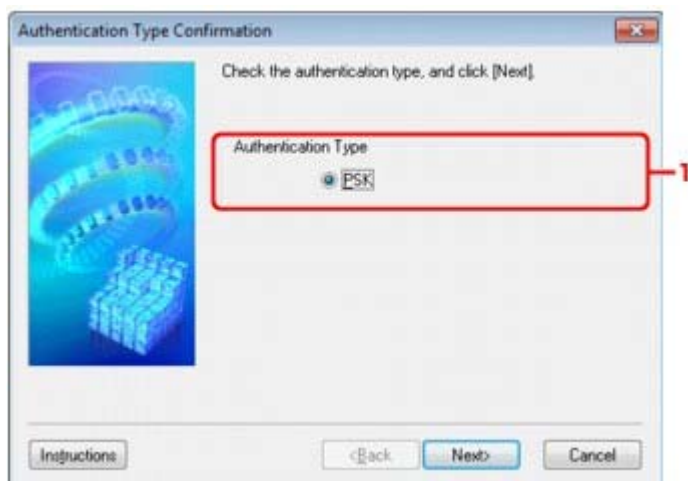

1. Экран Подтверждение типа проверки подлинности (Authentication Type Confirmation)

Отображается тип проверки подлинности, используемый для клиента.

PSK

Данное устройство поддерживает метод проверки подлинности PSK. В этом типе проверки подлинности PSK используется кодовая фраза.

Наверх ▲

U063

Экран «PSK: настройка кодовой фразы и динамического шифрования»

Примечание.

- Доступность этого экрана зависит от используемого принтера.

Введите кодовую фразу и выберите метод динамического шифрования.

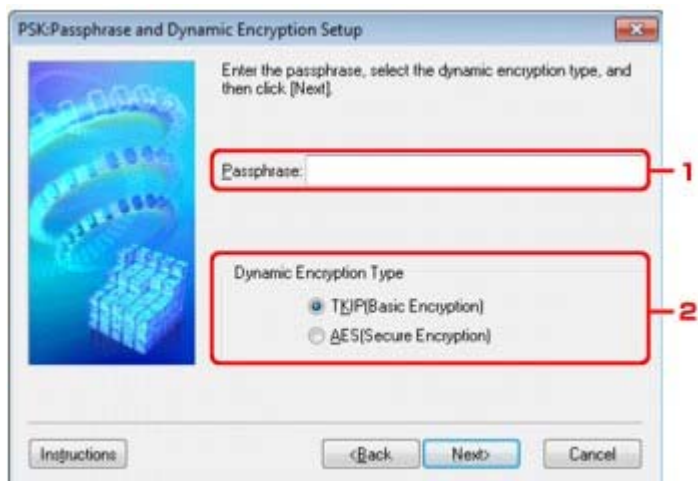

1. Кодовая фраза (Passphrase)

Введите фразу-пароль для точки доступа. Фраза-пароль должна быть строкой, содержащей от 8 до 63 буквенно-цифровых символов, или шестнадцатеричным значением из 64 цифр. Если фраза-пароль для точки доступа неизвестна, обратитесь к руководству, поставляемому с точкой доступа, или свяжитесь с производителем.

2. Тип динамического шифрования (Dynamic Encryption Type)

Выберите метод динамического шифрования: TKIP (Простое шифрование) (TKIP (Basic Encryption)) или AES (Криптостойкое шифрование) (AES (Secure Encryption)) в соответствии с параметром точки доступа.

[Наверх ▲](#)

Главная > Обзор устройства > О передаче данных по сети > Экраны для сетевого подключения программы IJ Network Tool > Экран «Подтверждение информации настройки»

U064

Экран «Подтверждение информации настройки»

Примечание.

- Доступность этого экрана зависит от используемого принтера.

Отображаются параметры, используемые для проверки подлинности клиента.

Проверьте параметры и щелкните **Готово (Finish)**.

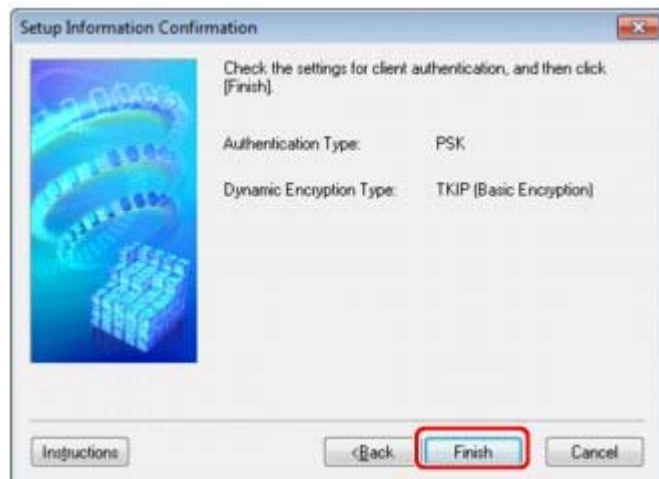

[Наверх ▲](#)

Главная > Обзор устройства > О передаче данных по сети > Экраны для сетевого подключения программы IJ Network Tool > Вкладка «Проводная сеть»

U065

Вкладка «Проводная сеть»

Примечание.

- Доступность этого экрана зависит от используемого принтера.

Позволяет устанавливать принтер с проводным подключением.

Чтобы отобразить вкладку Проводная сеть (Wired LAN), щелкните вкладку Проводная сеть (Wired LAN) на экране Конфигурация (Configuration).

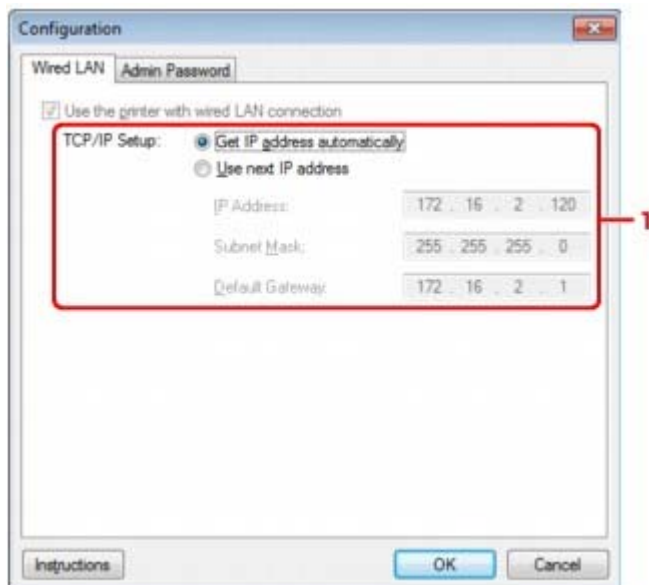

1. Настройка TCP/IP: (TCP/IP Setup:)

Настройка IP-адреса принтера, используемого в локальной сети. Установите значение, подходящее для сетевого окружения.

Получить IP-адрес автоматически (Get IP address automatically)

Выберите данную функцию для использования IP-адреса, автоматически присвоенного DHCP-сервером. На маршрутизаторе должны быть активированы функции DHCP-сервера.

Использовать следующий IP-адрес (Use next IP address)

Если в настройках, где используется принтер, нет доступных функциональных возможностей сервера DHCP или необходимо использовать определенный IP-адрес, выберите данный параметр для использования фиксированного IP-адреса.

Наверх ▲

Главная > Обзор устройства > О передаче данных по сети > Экраны для сетевого подключения программы IJ Network Tool > Вкладка «Пароль администратора»

U068

Вкладка «Пароль администратора»

Установите пароль для принтера, чтобы разрешить определенным людям выполнять операции по настройке и изменению конфигурации.

Чтобы отобразить вкладку Пароль администратора (Admin Password), щелкните вкладку Пароль администратора (Admin Password) на экране Конфигурация (Configuration).

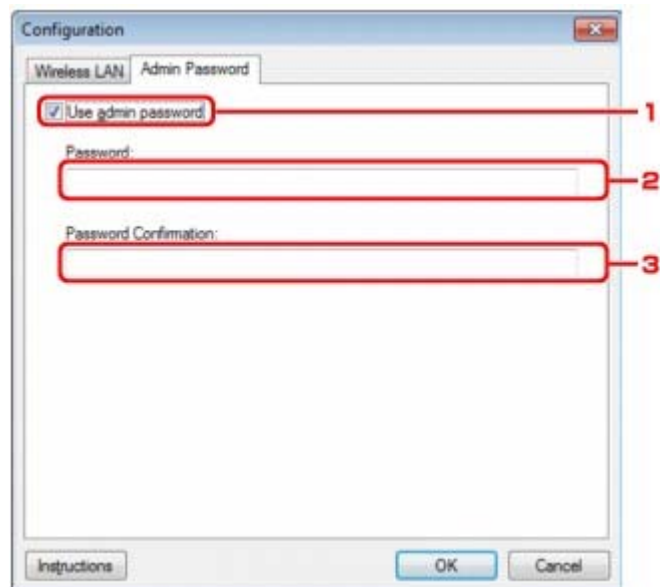

1. Использовать пароль администратора (Use admin password)

Установите пароль для администратора с полномочиями настройки и изменения расширенных параметров. Для использования данной функции установите флажок и введите пароль.

2. Пароль (Password)

Введите пароль, который необходимо установить.

3. Подтверждение пароля (Password Confirmation)

Еще раз введите пароль для подтверждения.

[Наверх ▲](#)

Главная > Обзор устройства > О передаче данных по сети > Экраны для сетевого подключения программы IJ Network Tool > Экран «Сведения о сети»

U069

Экран «Сведения о сети»

Отображает сведения о сети, установленные для принтеров и компьютеров.

Для отображения экрана Сведения о сети (Network Information) выберите пункт Сведения о сети (Network Information) в меню **Вид (View)**.

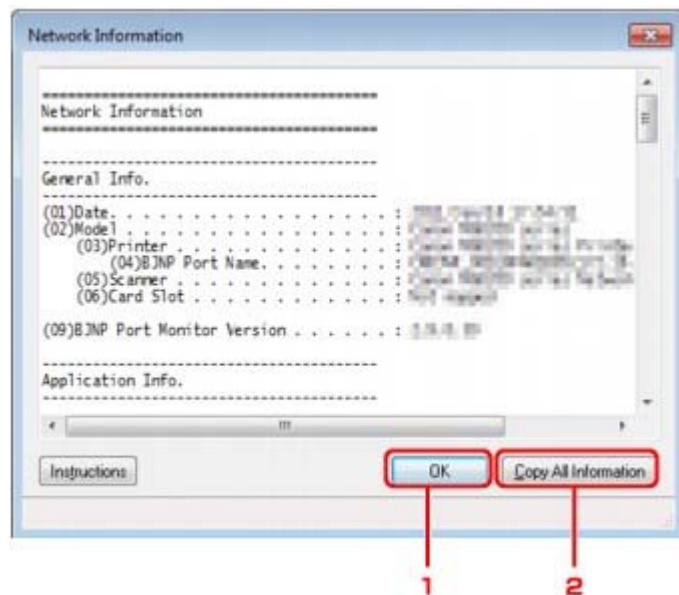

1. ОК (OK)

Возврат к экрану Canon IJ Network Tool.

2. Копировать все сведения (Copy All Information)

Все отображаемые сведения о сети копируются в буфер обмена.

[Наверх ▲](#)

Главная > Обзор устройства > О передаче данных по сети > Экраны для сетевого подключения программы IJ Network Tool > Вкладка «Управление доступом»

U070

Вкладка «Управление доступом»

Примечание.

- Доступность этого экрана зависит от используемого принтера.

Можно зарегистрировать IP- или MAC-адреса компьютеров или сетевых устройств, чтобы разрешить доступ.

Чтобы отобразить вкладку Управление доступом (Access Control), щелкните вкладку Управление доступом (Access Control) на экране Конфигурация (Configuration).

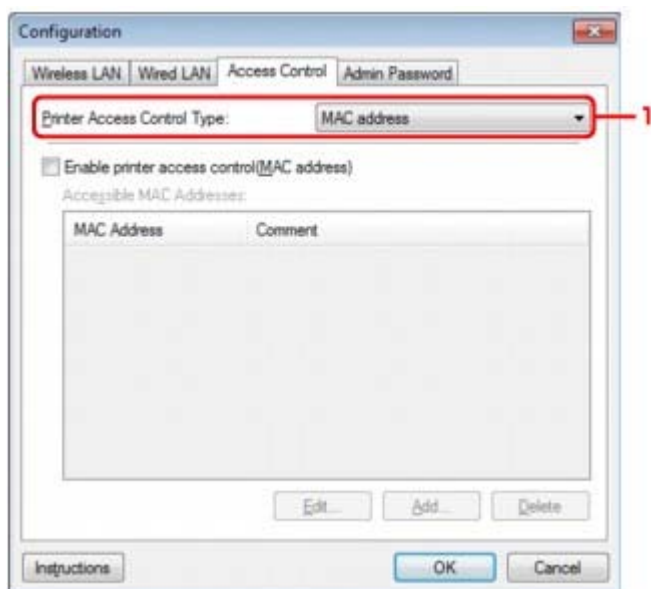

1. Тип управления доступом к принтеру: (Printer Access Control Type:)

Выберите тип управления доступом для ограничения доступа компьютеров или сетевых устройств к принтеру по сети.

Элементы настройки могут отличаться в зависимости от выбранных методов управления доступом.

- ➔ Если выбран MAC-адрес
- ➔ Если выбран IP-адрес

Если выбран MAC-адрес

Указываются MAC-адреса компьютеров или сетевых устройств, которым разрешен доступ. Компьютерам или сетевым устройствам, MAC-адреса которых отображаются в списке, разрешен доступ.

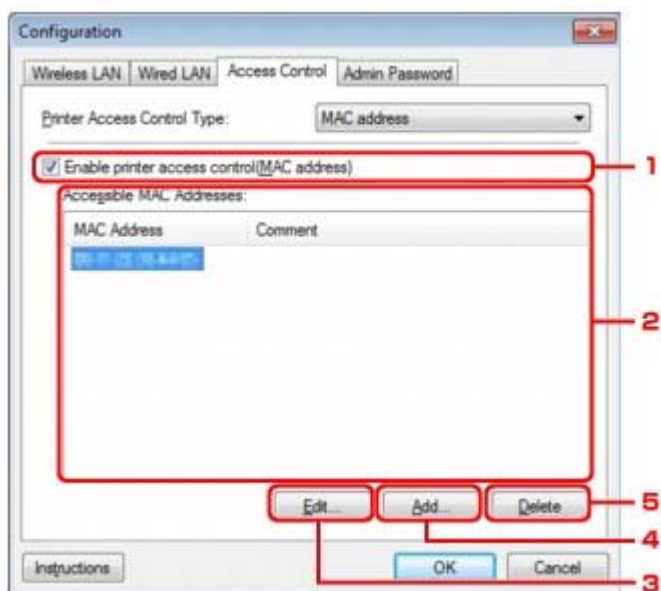

1. Включение управления доступом к принтеру (MAC-адрес) (Enable printer access control(MAC address))

Выберите, чтобы разрешить управление доступом к принтеру по MAC-адресу.

Примечание.

- Одновременно можно разрешить два типа управления доступом (например, по MAC-адресам и IP-адресам). Тип управления доступом остается включенным, пока установлен флажок **Включить управление доступом к принтеру (Enable printer access control)**, независимо от того, какой тип отображается при выборе параметра **Тип управления доступом к принтеру: (Printer Access Control Type):**.
- Когда оба типа управления доступом включены одновременно, каждому компьютеру или сетевому устройству, адрес которого присутствует в каком-либо списке, предоставляется доступ к принтеру.

2. Доступные MAC-адреса: (Accessible MAC Addresses:)

Показывает зарегистрированные MAC-адреса и комментарии.

3. Изменить... (Edit...)

Отображается экран Изменить доступный MAC-адрес (Edit Accessible MAC Address) для изменения параметров, выбранных в поле Доступные MAC-адреса: (Accessible MAC Addresses:).

➔ Экран «Введите доступный MAC-адрес»/«Добавить доступный MAC-адрес»

4. Добавить... (Add...)

Отображается экран Добавить доступный MAC-адрес (Add Accessible MAC Address) для регистрации MAC-адреса компьютера или сетевого устройства, которому будет предоставлен доступ к принтеру по сети.

Внимание!

- Добавьте MAC-адреса всех компьютеров или сетевых устройств в сети, которым будет предоставлен доступ к принтеру. Нельзя получить доступ к принтеру или сетевому устройству, которое отсутствует в списке.

5. Удалить (Delete)

Удаляет выбранный MAC-адрес из списка.

Если выбран IP-адрес

Указываются IP-адреса компьютеров или сетевых устройств, которым разрешен доступ. Компьютерам или сетевым устройствам, IP-адреса которых отображаются в списке, разрешен доступ.

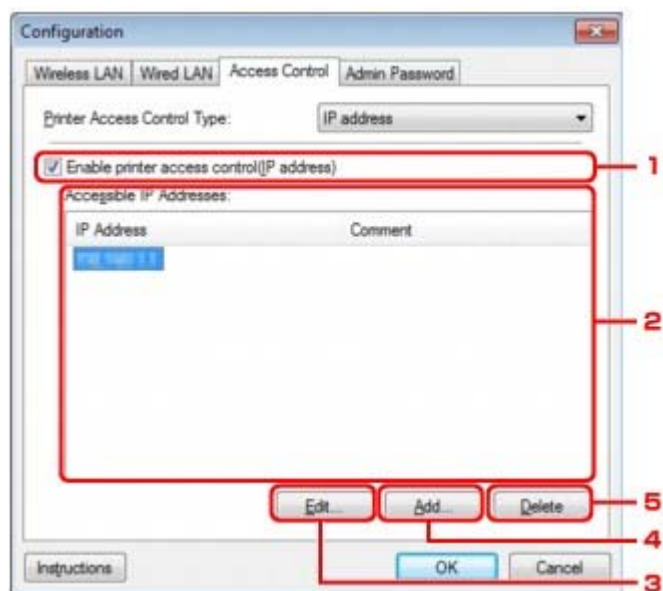

1. Включить управление доступом к принтеру (IP-адрес) (Enable printer access control(IP address))

Выберите, чтобы разрешить управление доступом к принтеру по IP-адресу.

Примечание.

- Одновременно можно разрешить два типа управления доступом (например, по MAC-адресам и IP-адресам). Тип управления доступом остается включенным, пока установлен флажок **Включить управление доступом к принтеру (Enable printer access control)**, независимо от того, какой тип отображается при выборе параметра **Тип управления доступом к принтеру: (Printer Access Control Type):**.
- Когда оба типа управления доступом включены одновременно, каждому компьютеру или сетевому устройству, адрес которого присутствует в каком-либо списке, предоставляется доступ к принтеру.

2. Доступные IP-адреса: (Accessible IP Addresses:)

Показывает зарегистрированные IP-адреса и комментарии.

3. Изменить... (Edit...)

Отображается экран Введите доступный IP-адрес (Edit Accessible IP Address) для изменения параметров, выбранных в поле Доступные IP-адреса: (Accessible IP Addresses:).

➡ Экран Введите доступный IP-адрес»/«Добавить доступный IP-адрес»

4. Добавить... (Add...)

Отображается экран Добавить доступный IP-адрес (Add Accessible IP Address) для регистрации IP-адреса компьютера или сетевого устройства, которому будет предоставлен доступ к принтеру по сети.

Внимание!

- Добавьте IP-адреса всех компьютеров или сетевых устройств в сети, которым будет предоставлен доступ к принтеру. Нельзя получить доступ к принтеру или сетевому устройству, которое отсутствует в списке.
- Можно зарегистрировать до 16 IP-адресов. IP-адреса, указанные по спецификации диапазона, считаются одним адресом. Используйте спецификацию диапазона, когда необходимо зарегистрировать 17 или больше IP-адресов.

5. Удалить (Delete)

Удаляет выбранный IP-адрес из списка.

Главная > Обзор устройства > О передаче данных по сети > Экраны для сетевого подключения программы IJ Network Tool > Экран «Введите доступный MAC-адрес»/«Добавить доступный MAC-адрес»

U071

Экран «Введите доступный MAC-адрес»/«Добавить доступный MAC-адрес»

Примечание.

- Доступность этого экрана зависит от используемого принтера.

В этом разделе приведены снимки экранов, относящихся к экрану Добавить доступный MAC-адрес (Add Accessible MAC Address).



1. Тип управления доступом к принтеру: (Printer Access Control Type:)

Введите MAC-адрес компьютера или сетевого устройства, чтобы разрешить доступ.

2. Комментарий (Comment)

Можете ввести информацию для идентификации устройства, например имя компьютера.

Внимание!

- Комментарии будут отображаться только на компьютере, с которого они введены.

[Наверх ▲](#)

U072

Экран Введите доступный IP-адрес»/«Добавить доступный IP-адрес»

Примечание.

- Доступность этого экрана зависит от используемого принтера.

В этом разделе приведены снимки экранов, относящихся к экрану Добавить доступный IP-адрес (Add Accessible IP Address).

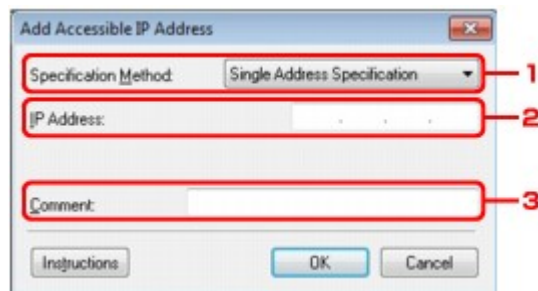

1. Метод спецификации (Specification Method)

Выберите Спецификация с одним адресом (Single Address Specification) или Спецификация диапазона (Range Specification), чтобы добавить IP-адреса.

Спецификация с одним адресом (Single Address Specification)

Укажите каждый IP-адрес отдельно.

Спецификация диапазона (Range Specification)

Укажите диапазон IP-адресов.

2. IP-адрес (IP Address)

Введите IP-адрес компьютера или сетевого устройства, чтобы разрешить доступ, если в пункте **Метод спецификации (Specification Method)** выбрано Задание одного адреса (Single Address Specification).

IP-адрес представлен четырьмя числами от 0 до 255.

Начальный IP-адрес: (Start IP Address:)

Введите первый IP-адрес диапазона адресов компьютеров или сетевых устройств, к которым нужно разрешить доступ, если в пункте **Метод спецификации (Specification Method)** выбрано значение Задание диапазона (Range Specification).

IP-адрес представлен четырьмя числами от 0 до 255.

Конечный IP-адрес: (End IP Address:)

Введите последний IP-адрес диапазона адресов компьютеров или сетевых устройств, к которым нужно разрешить доступ, если в пункте **Метод спецификации (Specification Method)** выбрано значение Задание диапазона (Range Specification).

IP-адрес представлен четырьмя числами от 0 до 255.



Примечание.

- Значение для параметра **Начальный IP-адрес: (Start IP Address:)** должно быть меньше значения параметра **Конечный IP-адрес: (End IP Address:)**.

3. Комментарий (Comment)

Можете ввести информацию для идентификации устройства, например имя компьютера.



Внимание!

- Комментарии будут отображаться только на компьютере, с которого они введены.

[Главная](#) > [Обзор устройства](#) > [О передаче данных по сети](#) > [Другие экраны программы IJ Network Tool](#)

Другие экраны программы IJ Network Tool

- [Экран Canon IJ Network Tool](#)
- [Экран «Состояние»](#)
- [Экран «Измерение производительности подключения»](#)
- [Экран «Обслуживание»](#)
- [Экран «Сетевая настройка гнезда карты памяти»](#)
- [Экран «Связывание с портом»](#)
- [Экран «Сведения о сети»](#)

[Наверх ▲](#)

N011

Экран Canon IJ Network Tool

В этом разделе описываются элементы и меню, которые отображаются на экране Canon IJ Network Tool.

➔ Элементы экрана Canon IJ Network Tool

➔ Меню программы Canon IJ Network Tool

Элементы экрана Canon IJ Network Tool

На экране Canon IJ Network Tool появится указанный ниже элемент.

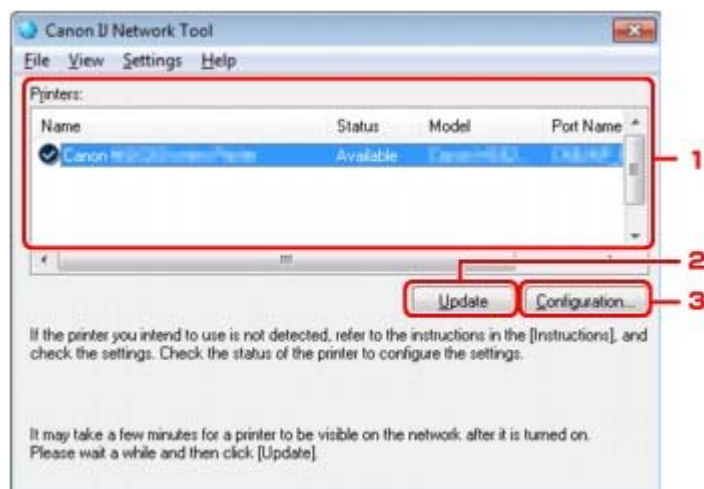

1. Принтеры (Printers)

Отображается имя принтера, состояние, имя модели принтера и имя порта. Флажок рядом с принтером в списке Имя (Name) указывает, что этот принтер задан в качестве принтера по умолчанию. Измененные настройки применяются к выбранному принтеру.

2. Обновить (Update)

Повторное обнаружение принтера. Нажмите данную кнопку, если целевой принтер не отображается.

▶ Внимание!

- Для изменения параметров сети принтера с помощью программы IJ Network Tool принтер должен быть подключен через локальную сеть.
- Если вместо имени отображается сообщение Нет драйвера (No Driver), свяжите порт и принтер.
 - ➔ Драйвер принтера не связан с портом
- Если в состоянии принтера отображается Не обнаружен (Not Found), убедитесь, что:
 - Точка доступа включена.
 - Сетевой кабель подключен правильно (при использовании проводной сети).
- Если не удалось обнаружить принтер в сети, убедитесь, что принтер включен, затем щелкните **Обновить (Update)**. Обнаружение принтеров может занять несколько минут. Если принтер все равно не удалось обнаружить, соедините устройство и компьютер с помощью USB-кабеля, затем щелкните **Обновить (Update)**.
- Если принтер используется другим компьютером, появится экран, сообщающий об этом.

📖 Примечание.

- Данный элемент работает аналогично функции **Обновить (Refresh)** в меню **Вид (View)**.

3. Конфигурация... (Configuration...)

Щелкните для настройки параметров выбранного принтера.

➔ [Экран конфигурации](#)



Примечание.

- Нельзя изменять параметры принтера, имеющего состояние Не обнаружен (Not Found).
- Данный элемент работает аналогично функции Конфигурация... (Configuration...) меню Параметры (Settings).

Меню программы Canon IJ Network Tool

На экране Canon IJ Network Tool появится указанное ниже меню.

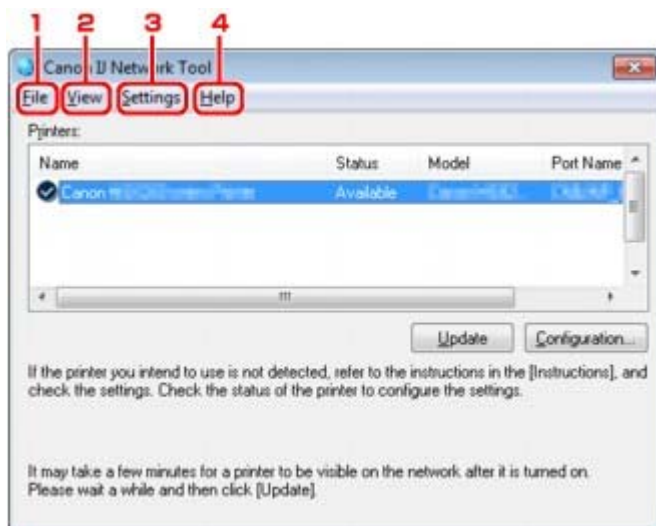

1. Меню Файл (File)

Выход (Exit)

Выход из программы IJ Network Tool.

2. Меню Вид (View)

Состояние (Status)

Отображает экран Состояние (Status) для подтверждения состояния соединения принтера и состояния беспроводной передачи данных.

➔ [Экран «Состояние»](#)

Обновить (Refresh)

Обновляет и отображает содержимое списка **Принтеры (Printers)** на экране Canon IJ Network Tool.



Внимание!

- Для изменения параметров сети принтера с помощью программы IJ Network Tool принтер должен быть подключен через локальную сеть.
- Если вместо имени отображается сообщение Нет драйвера (No Driver), свяжите порт и принтер.
 - ➔ [Драйвер принтера не связан с портом](#)
- Если в состоянии принтера отображается Не обнаружен (Not Found), убедитесь, что:
 - Точка доступа включена.
 - Сетевой кабель подключен правильно (при использовании проводной сети).
- Если обнаружить принтер в сети не удалось, убедитесь, что принтер включен, затем выберите **Обновить (Refresh)**. Обнаружение принтеров может занять несколько минут. Если принтер все равно не удалось обнаружить, соедините устройство и компьютер с помощью USB-кабеля, затем выберите **Обновить (Refresh)**.
- Если принтер используется другим компьютером, появится экран, сообщающий об этом.



Примечание.

- Данный элемент работает аналогично функции **Обновить (Update)** на экране Canon

IJ Network Tool.

Сведения о сети (Network Information)

Отображает экран Сведения о сети (Network Information) для подтверждения параметров сети принтера и компьютера.

➡ Экран «Сведения о сети»

Выводить предупреждение автоматически (Display Warning Automatically)

Включает или выключает автоматический вывод экрана с инструкциями.

Если выбрано данное меню, экран с инструкциями выводится в тот момент, когда один или несколько портов недоступны для печати.

3. Меню Параметры (Settings)

Конфигурация... (Configuration...)

Отображает экран Конфигурация (Configuration) для настройки параметров выбранного принтера.

➡ Экран конфигурации

**Примечание.**

- Данный элемент работает аналогично функции Конфигурация... (Configuration...) на экране Canon IJ Network Tool.
-

Связывание с портом (Associate Port)

Отображает экран Связывание с портом (Associate Port), где можно связать порт с принтером.

➡ Экран «Связывание с портом»

Данное меню доступно, если для выбранного принтера отображается состояние Нет драйвера (No Driver). Если связать порт с принтером, принтер можно использовать.

Обслуживание (Maintenance)

Отображает экран Обслуживание (Maintenance) для восстановления заводских параметров сети по умолчанию для принтера и подключения слота карты памяти в качестве сетевого диска.

➡ Экран «Обслуживание»

4. Меню Справка (Help)

Инструкции (Instructions)

Отображает экран инструкций.

О программе (About)

Отображает версию программы IJ Network Tool.

Наверх ▲

U073

Экран «Состояние»

Можно проверить состояние принтера и производительность подключения.

Для отображения экрана Состояние (Status) выберите пункт Состояние (Status) в меню **Вид (View)**.

Примечание.

- Доступность этого экрана зависит от используемого принтера.
- При использовании проводной сети пункты Уровень сигнала: (Signal Strength:), Качество связи: (Link Quality:) и Дополнительное измерение... (Advanced Measurement...) недоступны.

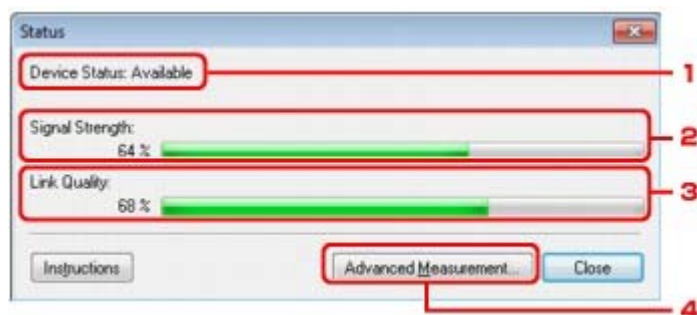

1. Состояние устройства: (Device Status:)

Отобразится состояние устройства: Доступно (Available) или Недоступно (Unavailable).

2. Уровень сигнала: (Signal Strength:)

Показывает уровень сигнала, получаемого принтером в диапазоне от 0 % до 100 %.

3. Качество связи: (Link Quality:)

Показывает качество сигнала без помех, возникающих во время обмена данными, в диапазоне от 0 % до 100 %.

4. Дополнительное измерение... (Advanced Measurement...)

Для проверки качества соединения между принтером и точкой доступа или между принтером и компьютером.

При выборе отобразится экран Измерение производительности подключения (Connection Performance Measurement).

➔ [Экран «Измерение производительности подключения»](#)

[Наверх ▲](#)

Главная > Обзор устройства > О передаче данных по сети > Другие экраны программы IJ Network Tool > Экран «Измерение производительности подключения»

U084

Экран «Измерение производительности подключения»

Примечание.

- Доступность этого экрана зависит от используемого принтера.

Отображается для измерения производительности подключения.

- ➔ Экран Измерение производительности подключения (Connection Performance Measurement) (первоначальный экран)
- ➔ Экран Измерение производительности подключения (Connection Performance Measurement) (конечный экран)

Экран Измерение производительности подключения (Connection Performance Measurement) (первоначальный экран)

Щелкните **Далее (Next)**, чтобы начать измерение.

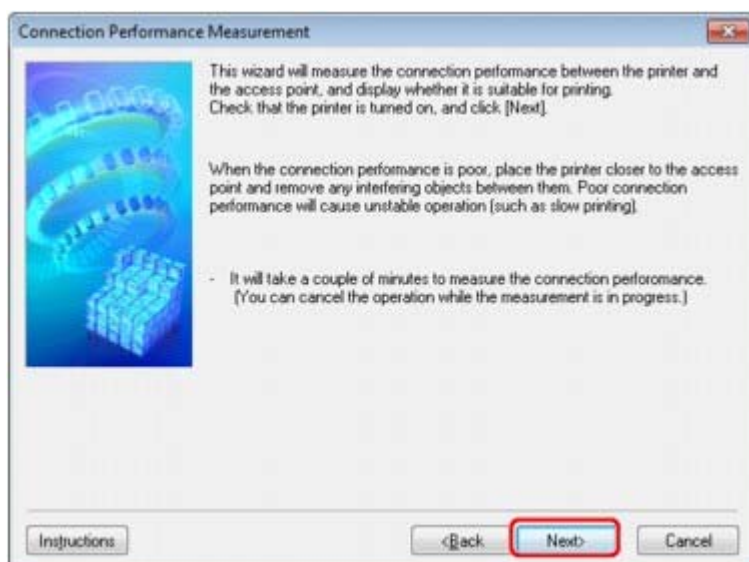



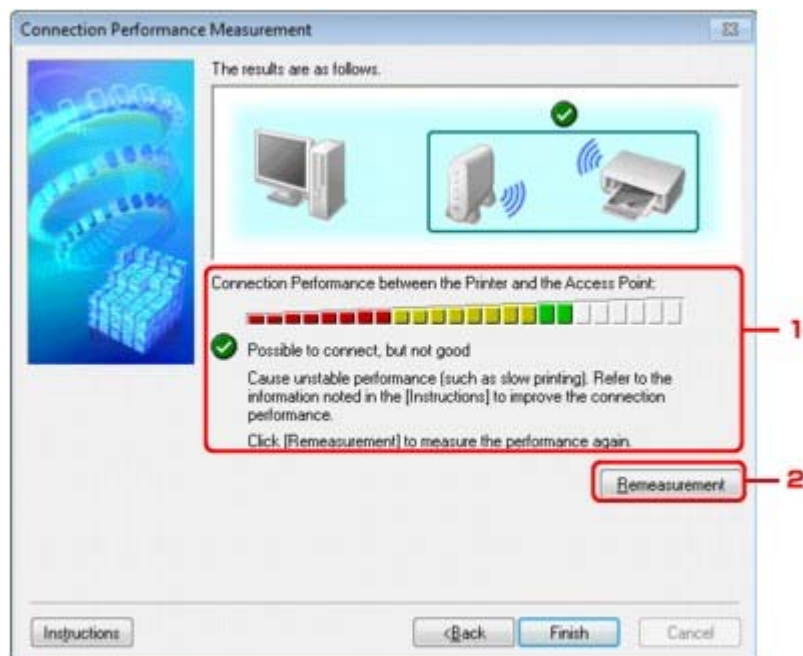

Экран Измерение производительности подключения (Connection Performance Measurement) (конечный экран)

Отображается, когда завершено измерение.



1. Производительность подключения принтера к точке доступа: (Connection Performance between the Printer and the Access Point:)

Метка показывает результат измерения производительности подключения между принтером и точкой доступа.

-  : высокая производительность подключения
-  : нестабильная производительность подключения
-  : не удается подключиться
-  : измерение отменено, или не удается выполнить измерение

2. Повторное измерение (Remeasurement)

Повторное измерение производительности подключения.

Примечание.

- Если отображается сообщение в окне Общая производительность сети: (Overall Network Performance:), переместите устройство в соответствии с инструкцией по улучшению производительности.

Наверх ▲

Главная > Обзор устройства > О передаче данных по сети > Другие экраны программы IJ Network Tool > Экран «Обслуживание»

U085

Экран «Обслуживание»

Отображается для выполнения следующего: Инициализация параметров (Setting Initialization) и Сетевая настройка гнезда карты памяти (Network Setup of the Card Slot).

Для отображения экрана Обслуживание (Maintenance) выберите Обслуживание (Maintenance) из меню Параметры (Settings).

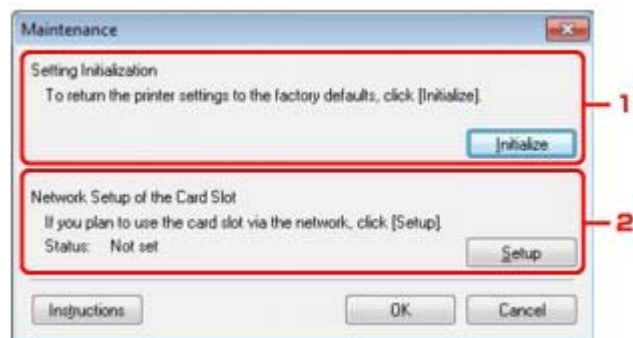

1. Инициализация параметров (Setting Initialization)

Восстановление заводских значений по умолчанию для всех параметров сети принтера.

Щелкните **Инициализировать (Initialize)**, чтобы отобразить экран Инициализация параметров (Initialize Settings), затем щелкните **Да (Yes)**, чтобы инициализировать параметры сети принтера. Не выключайте принтер во время инициализации. По завершении инициализации нажмите кнопку ОК (OK).

При выполнении инициализации в беспроводной локальной сети связь обрывается, поэтому выполните настройку с помощью установочного компакт-диска.

2. Сетевая настройка гнезда карты памяти (Network Setup of the Card Slot)

Примечание.

- Доступность этого элемента зависит от используемого принтера.

Состояние (Status) показывает, отображается ли слот карты памяти как сетевой диск.

При выборе отобразится Сетевая настройка гнезда карты памяти (Network Setup of the Card Slot).

➔ [Экран «Сетевая настройка гнезда карты памяти»](#)

[Наверх ▲](#)

Главная > Обзор устройства > О передаче данных по сети > Другие экраны программы IJ Network Tool > Экран «Сетевая настройка гнезда карты памяти»

U086

Экран «Сетевая настройка гнезда карты памяти»

Примечание.

- Доступность этого экрана зависит от используемого принтера.

Отображает параметры слота карты памяти и позволяет подключить слот карты памяти в сети как сетевой диск на компьютере.

Отображается при нажатии **Настройка (Setup)** на экране Обслуживание (Maintenance).

➔ Экран Сетевая настройка гнезда карты памяти (Network Setup of the Card Slot) (экран «Настройка»)

➔ Экран Сетевая настройка гнезда карты памяти (Network Setup of the Card Slot) (экран «Ошибка настройки»)

Примечание.

- После инициализации настроек сети сетевые параметры принтера можно изменить с помощью программы IJ Network Tool с подключением через USB. Для изменения сетевых параметров с помощью программы IJ Network Tool заблаговременно активируйте настройки сети в меню Параметры устройства (Device settings).

Экран Сетевая настройка гнезда карты памяти (Network Setup of the Card Slot) (экран «Настройка»)



1. Диск: (Drive:)

Выберите букву, которая будет присвоена сетевому диску.

2. Обновить (Update)

Загружает свободные буквы диска в Компьютер (Computer) (Мой компьютер (My Computer) в Windows XP) и отображает их в списке Диск: (Drive:).

Экран Сетевая настройка гнезда карты памяти (Network Setup of the Card Slot) (экран «Ошибка настройки»)

Отображение в случае ошибки сетевой настройки слота карты памяти.

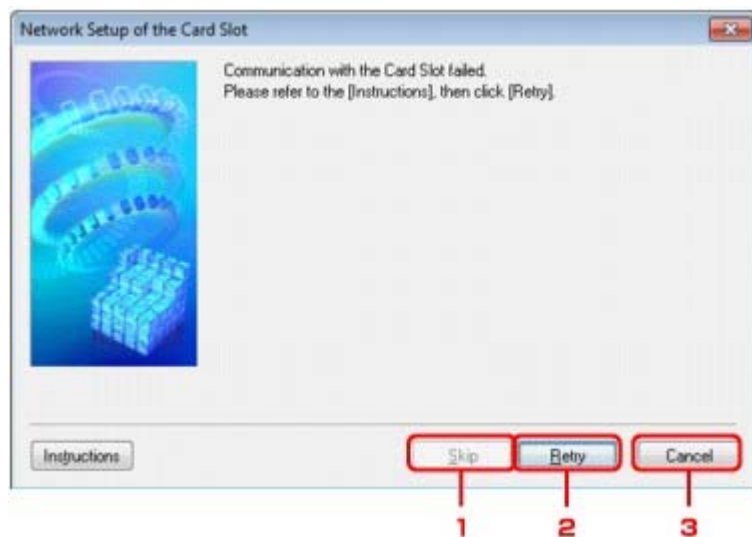

1. Пропустить (Skip)

Завершает настройку без подключения сетевого диска для слота карты памяти.

2. Повторить (Retry)

Возвращает к экрану Сетевая настройка гнезда карты памяти (Network Setup of the Card Slot) и повторно выполняет отображение сетевого диска.

3. Отмена (Cancel)

Отменяет настройку слота карты памяти. Если программа IJ Network Tool работает по сети, кнопка Отмена (Cancel) становится серой и недоступной.

[Наверх ▲](#)

Главная > Обзор устройства > О передаче данных по сети > Другие экраны программы IJ Network Tool > Экран «Сведения о сети»

U069

Экран «Сведения о сети»

Отображает сведения о сети, установленные для принтеров и компьютеров.

Для отображения экрана Сведения о сети (Network Information) выберите пункт Сведения о сети (Network Information) в меню **Вид (View)**.

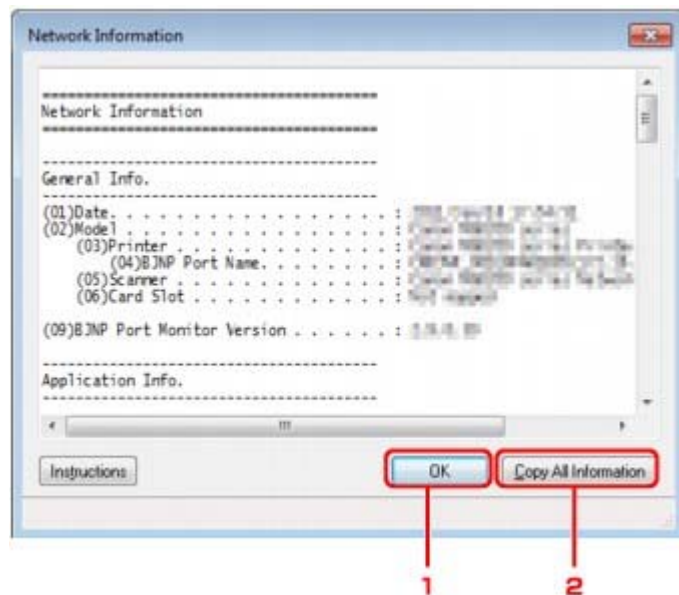

1. OK (OK)

Возврат к экрану Canon IJ Network Tool.

2. Копировать все сведения (Copy All Information)

Все отображаемые сведения о сети копируются в буфер обмена.

[Наверх ▲](#)

[Главная](#) > [Обзор устройства](#) > [О передаче данных по сети](#) > [Приложение для передачи данных по сети](#)

Приложение для передачи данных по сети

- [Ограничения](#)
- [Заводские \(сетевые\) значения по умолчанию](#)
- [Подключение устройства к компьютеру с помощью USB-кабеля](#)
- [Использование слота карты памяти в сети](#)
- [О технических терминах](#)
- [О брандмауэре](#)
- [Драйвер принтера не связан с портом](#)
- [Определение принтеров с одинаковым именем во время настройки](#)
- [Подключение к другому компьютеру через сеть/Изменение способа подключения с USB на сеть](#)

[Наверх ▲](#)

[Главная](#) > [Обзор устройства](#) > [О передаче данных по сети](#) > [Приложение для передачи данных по сети](#) > [Ограничения](#)

N002

Ограничения

При использовании принтера в беспроводных сетях принтер может распознать находящиеся рядом беспроводные системы, поэтому, чтобы зашифровать передаваемые данные, необходимо установить ключ сети (WEP, WPA или WPA2) для точки доступа. Обмен данными в беспроводной сети с устройством, не поддерживающим стандарт Wi-Fi, не может быть гарантирован.

Соединение с большим количеством компьютеров может повлиять на производительность принтера, например на скорость печати.

[Наверх ▲](#)

[Главная](#) > [Обзор устройства](#) > [О передаче данных по сети](#) > [Приложение для передачи данных по сети](#) > [Заводские \(сетевые\) значения по умолчанию](#)

N003

Заводские (сетевые) значения по умолчанию

Элемент	Исходные значения
Смена пров./беспров. (Change wireless/wired)	Беспров. сеть включена (Wireless LAN active)
SSID	BJNPSETUP
Режим взаимодействия (Communication mode)	Инфраструктура (Infrastructure)
Защита беспроводной сети (Wireless LAN security)	Выключить (Disable)
IPv4-адрес (IPv4 address)	Автоматич. настройка (Auto setup)
IPv6-адрес (IPv6 address)	Автоматич. настройка (Auto setup)
Задать имя принтера (Set printer name)*	XXXXXXXXXXXX
Параметры TCP/IP (TCP/IP settings)	IPv4/IPv6
Задать совм. исп. карты пам. (Set memory card sharing)	Включить (Enable)
Включить/выключить WSD (Enable/disable WSD)	Включить (Enable)
Настройка тайм-аута (Timeout setting)	1 минута (1 minute)
Вкл./выкл. Bonjour (Enable/disable Bonjour)	Включить (Enable)
Имя службы (Service name)	Canon MG6300 series
Настройка протокола LPR (LPR protocol setting)	Включить (Enable)
Взаимодействие с PictBridge (PictBridge communication)	Выключить (Disable)
Настройка DRX по беспр. сети (Wireless LAN DRX setting)	Включить (Enable)
Настройка DRX по провод. сети (Wired LAN DRX setting)	Включить (Enable)

(«XX» означает буквенно-цифровые символы.)

* Исходное значение для этого элемента зависит от устройства. Можно проверить значение для этого элемента с помощью панели управления на устройстве.

➔ [Настройки сети](#)

[Наверх ▲](#)

Главная > Обзор устройства > О передаче данных по сети > Приложение для передачи данных по сети > Подключение устройства к компьютеру с помощью USB-кабеля

U088

Подключение устройства к компьютеру с помощью USB-кабеля

Соедините устройство и компьютер с помощью USB-кабеля, как показано на рисунке ниже. USB-порт расположен на задней панели устройства.



[Наверх ▲](#)

N004

Использование слота карты памяти в сети

- ➔ Подключение слота карты памяти в качестве сетевого диска
- ➔ Ограничения на использование слота карты памяти в сети

Подключение слота карты памяти в качестве сетевого диска

Для использования слота карты памяти в сети его необходимо подключить.

Чтобы подключить слот карты памяти как сетевой диск, выполните описанные ниже действия.

- 1. Вставьте карту памяти в слот карты памяти устройства.**
 - ➔ Вставка карты памяти
- 2. Запустите программу IJ Network Tool.**
 - ➔ Запуск программы IJ Network Tool
- 3. Выберите устройство в списке Принтеры (Printers).**
- 4. Выберите пункт Обслуживание (Maintenance) в меню Параметры (Settings).**
- 5. Щелкните Настройка (Setup).**



- 6. Выберите букву имени диска и нажмите кнопку ОК (OK).**

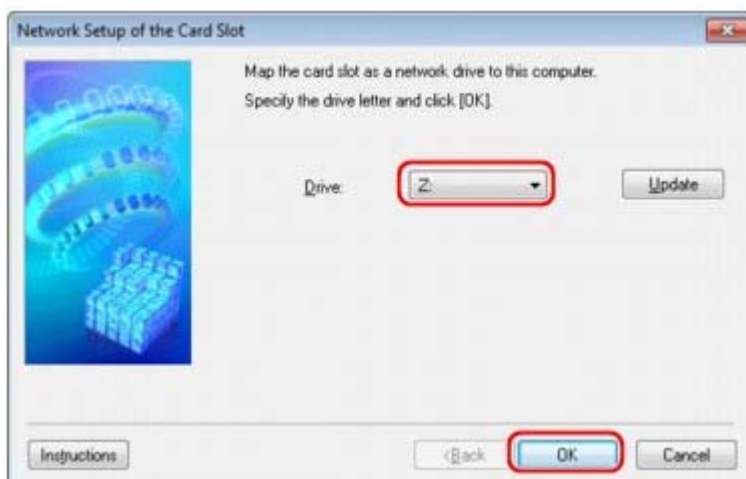

- 7. Убедитесь, что подключен слот карты памяти.**

Если слот карты памяти подключен, в окне Компьютер (Computer) (или Мой компьютер

(My Computer) отображается следующий значок.

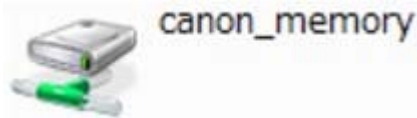

Примечание.

- Если не удастся должным образом подключить слот карты памяти, см. раздел [Не удается подключить слот карты памяти](#).

Ограничения на использование слота карты памяти в сети

- Если устройство подсоединено к сети, слот карты памяти может совместно использоваться несколькими компьютерами. Несколько компьютеров могут одновременно читать файлы с карты памяти, установленной в слот карты памяти. Однако, если один из компьютеров записывает файл на карту памяти, доступ к этому файлу с других компьютеров невозможен.
- Если компьютер подключается к домену, слот карты памяти не может быть подключен как сетевой диск.
- При использовании карты памяти, на которой хранятся файлы большого размера или много файлов, доступ к карте может затруднен. В этом случае доступ к карте памяти может быть медленным или невозможным. Работу можно продолжить после того, как на устройстве загорится индикатор Доступ (Access).
- При обращении по сети к сетевому диску, соответствующему слоту карты памяти, имена файлов, состоящие из восьми и менее букв в нижнем регистре (не включая расширение), могут отображаться в верхнем регистре. Например, имя файла «abcdefg.doc» будет отображаться как «ABCDEFGG.DOC». В то же время имя файла «AbcdeFG.doc» будет отображаться так же. Фактически имя файла не изменяется, а только выглядит измененным.
- Если в устройстве для параметра Атрибут чтения-записи (Read/write attribute) в пункте Польз. параметры устройства (Device user settings) установлено значение Зап.чер. USB-порт ПК (Writable from USB PC), получить доступ к сетевому диску слота карты памяти не удастся. С другой стороны, если для этого параметра установлено значение Зап. через лок. сеть ПК (Writable from LAN PC), слот карты памяти не будет определяться через USB. Убедитесь, что значение параметра Атрибут чтения-записи (Read/write attribute) задано правильно в соответствии с типом соединения. Выберите значение Только чтение с ПК (Not writable from PC) для чтения файлов с карты памяти через интерфейс USB и по сети. Однако при этом запись файлов на карту памяти по любому из этих соединений будет невозможна. Дополнительную информацию об изменении параметров устройства см. в разделе [Польз. параметры устройства](#).
- Если для параметра Атрибут чтения-записи (Read/write attribute) устройства установлено значение Зап. через лок. сеть ПК (Writable from LAN PC) на вкладке Польз. параметры устройства (Device user settings), можно записывать файлы на карту памяти с компьютера, подключенного к сети. Обратите внимание, что это может увеличить риск заражения данных на карте памяти компьютерными вирусами и повысить вероятность несанкционированного доступа к карте памяти. Рекомендуется использовать предусмотренную в устройстве функцию контроля доступа или подключаться к Интернету через маршрутизатор. За информацией об использовании маршрутизатора обращайтесь к поставщику услуг Интернета или к производителю сетевого устройства.
- Если при записи файлов на карту памяти по сети не работает программа IJ Network Scanner Selector EX, дата изменения файлов может быть неправильной. Перед записью файлов на карту памяти по сети обязательно предварительно запустите программу IJ Network Scanner Selector EX. Информацию об использовании программы IJ Network Scanner Selector EX см. в разделе [Меню и экран настройки программы IJ Network Scanner Selector EX](#).

Примечание.

- В случае следующих неполадок при использовании по сети сетевого диска слота карты памяти см. раздел [Невозможно использовать слот карты памяти](#).
 - После завершения сетевой настройки слота карты памяти доступ к слоту карты памяти невозможен
 - Есть возможность чтения с карты памяти, установленной в слот карты памяти, но нет возможности записи
 - Слот карты памяти отключен
 - Дата изменения файлов обновляется при их сохранении на сетевой диск слота карты памяти

- При использовании сетевого диска слота карты памяти по сети слот карты памяти, который был доступен, может внезапно стать недоступным — это зависит от некоторых параметров безопасности компьютера.
См. раздел [Доступ к слоту карты памяти невозможен из-за настроек безопасности компьютера](#) и выполните соответствующие действия.
-

[Наверх ▲](#)

N100

О технических терминах

В данном разделе описываются термины, используемые в руководстве.

- ➔ A
- ➔ B
- ➔ C
- ➔ D
- ➔ F
- ➔ I
- ➔ K
- ➔ L
- ➔ M
- ➔ O
- ➔ P
- ➔ R
- ➔ S
- ➔ T
- ➔ U
- ➔ W

A

- **Точка доступа (Access Point)**

Беспроводной приемопередатчик или базовая станция, которая принимает информацию от беспроводных клиентов/устройства и передает ее. Необходима в инфраструктурной сети.

- **Компьютер-компьютер (Ad-hoc)**

Параметр клиентского компьютера или устройства, применяемый при беспроводной передаче данных типа «точка-точка», то есть все клиенты с общим идентификатором SSID или в одной сети обмениваются данными непосредственно друг с другом. Точка доступа не требуется. Данное устройство не поддерживает передачу данных «компьютер-компьютер».

- **Пароль администратора (Admin Password)**

Пароль администратора для IJ Network Tool ограничивает доступ пользователей к сети. Пароль необходимо ввести для доступа к принтеру и изменению настроек принтера.

Если для параметров сети принтера установлены заводские значения по умолчанию, вводить пароль администратора не требуется.

- **AES**

Метод шифрования. Он дополняет сведения для WPA. Это сильный алгоритм шифрования, который использовался в государственных организациях США для обработки информации.

- **Способ проверки подлинности (Authentication Method)**

Метод, используемый точкой доступа для проверки подлинности принтера при подключении через беспроводную сеть. Методы являются взаимосовместимыми.

При использовании WEP в качестве метода шифрования для метода проверки подлинности можно зафиксировать значения Открытая система (Open System) или Общий ключ (Shared Key).

В протоколах WPA/WPA2 используется способ проверки подлинности PSK.

- **Авто (Auto)**
Принтер автоматически изменяет способ проверки подлинности для соответствия точке доступа.
- **Открытая система (Open System)**
- При данном способе проверка подлинности происходит без использования ключа WEP, даже если выбран параметр Использовать WEP (Use WEP).
- **Общий ключ (Shared Key)**
При данном способе проверка подлинности происходит с использованием ключа WEP, установленного для шифрования.

B

- **Bonjour**

Служба, встроенная в ОС Mac OS X, предназначена для автоматического определения совместимых устройств в сети.

C

- **Канал (Channel)**

Частотный канал для беспроводной связи. В инфраструктурном режиме канал автоматически настраивается на частоту точки доступа. Данное устройство поддерживает каналы 1–13. Обратите внимание, что число каналов, используемых для беспроводной сети, зависит от региона или страны.

D

- **Шлюз по умолчанию (Default Gateway)**

Ретранслятор для подключения к другой сети, например маршрутизатор или компьютер.

- **Функциональные возможности DHCP-сервера (DHCP server functionality)**

Маршрутизатор или точка доступа автоматически присваивает IP-адрес при регистрации принтера или компьютера в сети.

F

- **Брандмауэр (Firewall)**

Это система, которая предотвращает незаконный доступ к компьютеру в сети. Для этого можно использовать функцию брандмауэра широкополосного маршрутизатора, защитное программное обеспечение, установленное на компьютере, или операционную систему для компьютера.

I

- **IEEE 802.11b**

Международный стандарт для беспроводных сетей, использующих частоту 2,4 ГГц со скоростью обработки информации до 11 Мбит/с.

- **IEEE 802.11g**

Международный стандарт для беспроводных сетей, использующих частоту 2,4 ГГц со скоростью обработки информации до 54 Мбит/с. Совместим со стандартом 802.11b.

- **IEEE 802.11n**

Международный стандарт для беспроводных сетей, использующих частоты 2,4 ГГц и 5 ГГц. Скорость передачи зависит от подключаемых устройств, даже при одновременном использовании двух или более антенн или при достижении высокой скорости передачи с помощью нескольких параллельных коммуникационных каналов.

Максимальная скорость передачи 600 Мбит/с достигается при взаимодействии с несколькими компьютерными терминалами или устройствами, расположенными в радиусе одного метра.

Совместим со стандартами 802.11b и 802.11g.

- **Инфраструктура**

Параметр клиентского компьютера и устройства, при выборе которого обмен данными в беспроводной сети проходит через точку доступа.

- **IP-адрес**

Уникальный номер, состоящий из четырех частей, разделенных точками. У любого сетевого устройства, подключенного к Интернету, есть IP-адрес. Пример. 192.168.0.1

IP-адрес, как правило, автоматически присваивается точкой доступа или DHCP-сервером маршрутизатора.

Инструкции по проверке IP-адреса принтера см. в разделе [Проверка IP- или MAC-адреса устройства](#).

- **IPv4/IPv6**

Межсетевые протоколы, используемые в Интернете. Протокол IPv4 работает с 32-битными адресами, а IPv6 работает со 128-битными адресами.

К

- **Формат ключа (Key Format)**

В качестве формата ключа можно выбрать либо ASCII, либо Шестнадцатеричный (Hex) WEP. Символы, которые можно использовать для ключа WEP, различаются в зависимости от выбранного формата.

- **ASCII**

Укажите строку из 5 или 13 символов, в которые входят буквенно-цифровые символы и символ подчеркивания «_». Данный формат зависит от регистра символов.

- **Шестнадцатеричный (Hex)**

Укажите строку из 10 или 26 цифр, которая может содержать шестнадцатеричные цифры (0 – 9, A – F и a – f).

- **Длина ключа (Key Length)**

Длина ключа WEP. Выберите 64 бита или 128 бит. Чем больше длина ключа, тем более сложный ключ WEP можно установить.

L

- **Качество связи (Link Quality)**

Состояние подключения между точкой доступа и принтером без помех отражает значение от 0 до 100 %.

- **LPR**

Платформо-независимый протокол печати, используемый в сетях TCP/IP. Он не поддерживает двустороннюю связь.

M

- **MAC-адрес**

Также известен как физический адрес. Уникальный неизменный идентификатор аппаратного обеспечения, который присвоен сетевому устройству производителем. Длина MAC-адреса равна 48 битам, и он записывается как шестнадцатеричный номер, разделенный двоеточиями, например 11:22:33:44:55:66. Для проверки MAC-адреса устройства см. раздел [Проверка IP- или MAC-адреса устройства](#).

O

- **Состояние выполнения операций (Operation Status)**

Отображает состояние, показывая можно ли использовать принтер.

P

- **PSK**

Метод шифрования, используемый в протоколах WPA/WPA2.

R

- **Маршрутизатор (Router)**

Ретранслятор для подключения к другой сети.

S

- **Уровень сигнала (Signal Strength)**

Уровень сигнала, получаемого принтером от точки доступа, отражает значение от 0 до 100 %.

- **SSID**

Уникальная метка для беспроводной локальной сети. Часто представляется как имя сети или имя точки доступа.

Идентификатор SSID отличает одну беспроводную локальную сеть от другой для предотвращения помех.

Принтер и все клиенты беспроводной локальной сети должны использовать одинаковый идентификатор SSID для обмена информацией друг с другом.

Идентификатор SSID может быть длиной до 32 символов и содержать буквы и цифры.

Идентификатор SSID может также формироваться по имени сети.

- **Скрытность (Stealth)**

В режиме скрытности точка доступа скрывает себя, не передавая идентификатор SSID.

Клиенту необходимо указать идентификатор SSID, чтобы определить точку доступа.

- **Маска подсети (Subnet Mask)**

IP-адрес состоит из двух компонентов — сетевого адреса и адреса узла. Маска подсети используется для определения адреса маски подсети на основе IP-адреса. Маска подсети, как правило, автоматически присваивается точкой доступа или DHCP-сервером маршрутизатора.

Пример.

IP-адрес: 192.168.127.123

Маска подсети: 255.255.255.0

Адрес маски подсети: 192.168.127.0

T

- **TCP/IP**

Набор протоколов передачи данных, используемый для подключения хостов в Интернете или локальной сети. Данный протокол позволяет разным терминалам обмениваться друг с другом информацией.

- **TKIP**

Протокол шифрования, используемый в протоколах WPA/WPA2.

U

- **USB**

Последовательный интерфейс, разработанный для возможности замены устройств непосредственно во время работы, например подключать и отключать их без выключения питания.

W

- **WCN (Windows Connect Now)**

Пользователи системы Windows Vista или более новой системы могут получить сведения о настройках непосредственно через беспроводную сеть (WCN-NET).

- **WEP/Ключ WEP**

Метод шифрования, используемый протоколом IEEE 802.11. Общий ключ защиты, используемый для шифрования данных, передаваемых по беспроводной сети. Данный принтер поддерживает длину ключа 64 бита или 128 бит, ключ в формате кода ASCII или шестнадцатеричном формате и номер ключа 1–4.

- **Wi-Fi**

Международная ассоциация, которая утвердила соответствие продуктов беспроводных сетей, основанных на стандарте IEEE 802.11.

Данное устройство удовлетворяет стандартам Wi-Fi.

- **Беспроводная сеть (Wireless LAN)**

Сеть, в которой вместо проводов для соединения, используется беспроводная технология, например Wi-Fi.

- **WPA**

Инфраструктура защиты, представленная ассоциацией Wi-Fi в октябре 2002 года. Защита лучше, чем при WEP.

- Проверка подлинности

В протоколе WPA определены указанные ниже способы проверки подлинности: PSK, который может использоваться без сервера проверки подлинности, и WPA-802.1x, который требует наличия сервера проверки подлинности.

Данное устройство поддерживает стандарт WPA-PSK.

- Кодовая фраза

Данный зашифрованный ключ используется при проверке подлинности WPA-PSK. Фраза-пароль должна быть строкой, содержащей от 8 до 63 буквенно-цифровых символов, или шестнадцатеричным значением из 64 цифр.

- **WPA2**

Инфраструктура защиты, представленная ассоциацией Wi-Fi в сентябре 2004 года, как более поздняя версия WPA. Обеспечивает более сильный механизм шифрования с помощью улучшенного стандарта шифрования (AES).

- Проверка подлинности

В протоколе WPA2 определены указанные ниже способы проверки подлинности: PSK, который может использоваться без сервера проверки подлинности, и WPA2-802.1x, который требует наличия сервера проверки подлинности.

Данное устройство поддерживает стандарт WPA2-PSK.

- Кодовая фраза

Данный зашифрованный ключ используется при проверке подлинности WPA2-PSK. Фраза-пароль должна быть строкой, содержащей от 8 до 63 буквенно-цифровых символов, или шестнадцатеричным значением из 64 цифр.

- **WPS (Wi-Fi Protected Setup)**

WPS — это стандарт для простой и защищенной установки беспроводной сети.

Существует два основных метода настройки с защитой Wi-Fi:

Вход по PIN-коду: обязательный метод настройки для всех WPS-устройств

Настройка нажатием кнопки (Push button configuration — PBC): фактическое нажатие аппаратной кнопки или виртуальное нажатие кнопки в программном обеспечении.

[Наверх ▲](#)

N103

О брандмауэре

Брандмауэр — это функция защитного программного обеспечения, установленного на компьютер, или операционной системы компьютера, кроме того, это система, разработанная для предотвращения несанкционированному доступу к сети.

Предосторожности при включенной функции брандмауэра

- Функция брандмауэра может ограничивать передачу данных между принтером и компьютером. Это может препятствовать настройке принтера и обмену данными.
- Во время настройки принтера может появиться запрос на включение или выключение передачи данных — это зависит от функции брандмауэра защитного программного обеспечения или операционной системы. В таком случае включите передачу данных.
- Во время использования программы IJ Network Tool может появиться запрос на включение или выключение передачи данных — это зависит от функции брандмауэра защитного программного обеспечения или операционной системы. В таком случае включите передачу данных.
- Если не удается настроить принтер, временно выключите функцию брандмауэра защитного программного обеспечения или операционной системы.

Внимание!

- При отключении брандмауэра отсоедините свою сеть от сети Интернет.

- Некоторые приложения (например, программное обеспечение настройки сети) отменяют параметры брандмауэра. Заранее проверьте параметры приложения.
- Если для используемого принтера установлено значение Получить IP-адрес автоматически (Get IP address automatically), IP-адрес будет изменяться при каждом подключении принтера к сети. Это может препятствовать настройке принтера и обмену данными. Это зависит от параметров брандмауэра. В таком случае измените параметры брандмауэра или назначьте принтеру фиксированный IP-адрес. IP-адрес можно установить с помощью программы IJ Network Tool.

➔ [Страница изменения параметров беспроводной сети](#)

➔ [Страница изменения параметров проводной сети](#)

Назначая принтеру фиксированный IP-адрес, необходимо указать IP-адрес, с которым компьютер может обмениваться данными.

Примечание.

- Для получения сведений о параметрах брандмауэра операционной системы или защитного программного обеспечения см. руководство к компьютеру или программному обеспечению либо обратитесь к производителю.

[Наверх](#) ▲

Главная > Обзор устройства > О передаче данных по сети > Приложение для передачи данных по сети > Драйвер принтера не связан с портом

N104

Драйвер принтера не связан с портом

Если вместо имени принтера на экране программы Canon IJ Network Tool отображается сообщение Нет драйвера (No Driver), это означает, что драйвер принтера не связан с созданным портом.

Чтобы связать порт с драйвером принтера, выполните указанные ниже действия.

1. Запустите программу IJ Network Tool.

➔ [Запуск программы IJ Network Tool](#)

2. Выберите принтер, отображаемый как Нет драйвера (No Driver), в поле Имя (Name).

3. Выберите Связывание с портом (Associate Port) в меню Параметры (Settings).

Появится экран Связывание с портом (Associate Port).

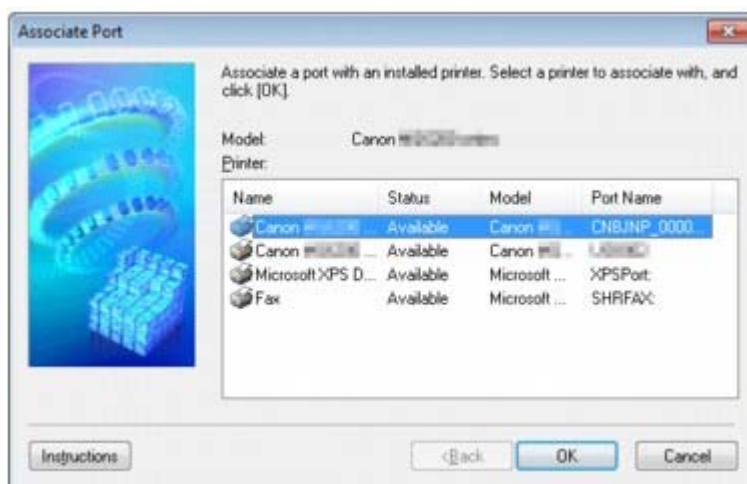

4. Выберите принтер, который необходимо связать с портом.

Список принтеров, для которых установлен драйвер принтера, отображается в разделе **Принтер: (Printer:)** на экране Связывание с портом (Associate Port). Выберите принтер, который необходимо связать с созданным портом.

5. Щелкните ОК (OK).

[Наверх ▲](#)

[Главная](#) > [Обзор устройства](#) > [О передаче данных по сети](#) > [Приложение для передачи данных по сети](#) > [Определение принтеров с одинаковым именем во время настройки](#)

N105

Определение принтеров с одинаковым именем во время настройки

Во время настройки, при определении принтера, на экране результатов определения могут отобразиться несколько принтеров с одинаковым именем.

Выберите принтер, установив флажок «MAC-адрес» для принтера напротив MAC-адреса на экране результатов определения.

Чтобы проверить MAC-адрес принтера, распечатайте информацию о параметрах сети с помощью панели управления принтера.

➔ Выполнение печати информации о сетевых параметрах

Кроме того, можно проверить информацию о параметрах сети на ЖК-дисплее принтера. Выберите Список настр. беспр. сети (WLAN setting list) или Список настроек сети (LAN setting list) в списке Подтвержд. настроек сети (Confirm LAN settings) на вкладке Настройки сети (LAN settings) экрана Параметры устройства (Device settings), затем выберите пункт, отображенный на ЖК-дисплее.

➔ Настройки сети

[Наверх ▲](#)

Главная > Обзор устройства > О передаче данных по сети > Приложение для передачи данных по сети > Подключение к другому компьютеру через сеть/Изменение способа подключения с USB на сеть

N106

Подключение к другому компьютеру через сеть/Изменение способа подключения с USB на сеть

Чтобы добавить компьютер с подключением к принтеру по сети или изменить способ подключения принтера к компьютеру с USB на сеть, выполните настройку с помощью установочного компакт-диска.

Подключение к другому компьютеру через сеть

Для добавления компьютера с подключением к принтеру по сети вставьте установочный компакт-диск в компьютер, чтобы установить подключение по сети и настроить параметры сети.

Изменение способа подключения с USB на сеть

Чтобы изменить способ подключения принтера к компьютеру с USB на сеть, выполните настройку с помощью установочного компакт-диска.

Для изменения способа подключения вставьте установочный компакт-диск в компьютер, чтобы установить подключение по сети, и выберите Изменить метод подключения (Change Connection Method) для настройки.

[Наверх ▲](#)

Рекомендации по обеспечению оптимального качества печати

- [Полезные сведения о чернилах](#)
- [Что нужно проверить для успешного выполнения печати](#)
- [Обязательно задайте параметры бумаги после ее загрузки](#)
- [Отмена задания печати](#)
- [Рекомендации по обеспечению стабильного качества печати](#)
- [Меры предосторожности при транспортировке устройства](#)

[Наверх ▲](#)

Главная > Обзор устройства > Рекомендации по обеспечению оптимального качества печати > Полезные сведения о чернилах

Полезные сведения о чернилах

Для каких целей, помимо печати, используются чернила?

Чернила могут использоваться для целей помимо печати. Чернила используются не только для печати, но также и для очистки печатающей головки, что необходимо для обеспечения оптимального качества печати.

Устройство обладает функцией автоматической прочистки сопел для предотвращения их засорения. В процессе очистки чернила выдавливаются из сопел. Количество чернил, используемое для очистки, невелико.

Используются ли цветные чернила при черно-белой печати?

В режиме черно-белой печати в зависимости от типа бумаги или настроек драйвера принтера могут использоваться не только черные чернила. Таким образом, цветные чернила используются даже при черно-белой печати.

Почему в устройстве имеется два черных чернильных контейнера?

В устройстве используются два типа черных чернил: на основе красителя (BK) и пигментные (PGBK).

Чернила на основе красителя используются в основном для печати фотографий, иллюстраций и т. д., а пигментные – для текстовых документов. Каждый тип чернил предназначен для своих целей, поэтому даже если одни чернила закончатся, другие вместо них использоваться не будут. Когда заканчивается один из типов чернил, требуется замена чернильного контейнера.

Эти две чернильницы используются автоматически — в зависимости от типа бумаги для печати и настроек драйвера принтера. Изменить режим использования этих чернил самостоятельно нельзя.

Индикатор чернильницы сообщает о низком уровне чернил

Внутренняя часть чернильного контейнера состоит из (A) отделения, где хранятся чернила, и (B) губки, впитывающей чернила.

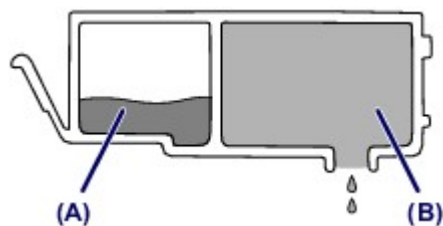

При низком уровне чернил (A) индикатор чернильницы медленно мигает, указывая, что чернила скоро закончатся.

Когда чернила (B) заканчиваются, индикатор чернильницы начинает мигать быстро, указывая, что необходимо заменить чернильный контейнер.

➡ Проверка уровня чернил по индикаторам чернильниц

Наверх ▲

Главная > Обзор устройства > Рекомендации по обеспечению оптимального качества печати > Что нужно проверить для успешного выполнения печати

Что нужно проверить для успешного выполнения печати

Перед запуском печати проверьте состояние устройства!

- В порядке ли печатающая головка?

При засорении сопла печатающей головки распечатки становятся бледными, и бумага расходуется впустую. Для оценки состояния печатающей головки напечатайте шаблон для проверки сопел.

➔ [Процедура обслуживания](#)

- Не испачканы ли чернилами внутренние части устройства?

После печати большого количества документов или печати без полей те части устройства, через которые проходит бумага, могут быть испачканы чернилами. Очистите внутреннюю часть устройства с помощью функции чистки поддона.

➔ [Чистка внутренних компонентов устройства \(Чистка поддона\)](#)

Проверьте, правильно ли вставлена бумага!

- Правильно ли ориентирована бумага при загрузке?

Загружая бумагу в кассету, располагайте ее СТОРОНОЙ ДЛЯ ПЕЧАТИ ВНИЗ.

➔ [Загрузка бумаги](#)

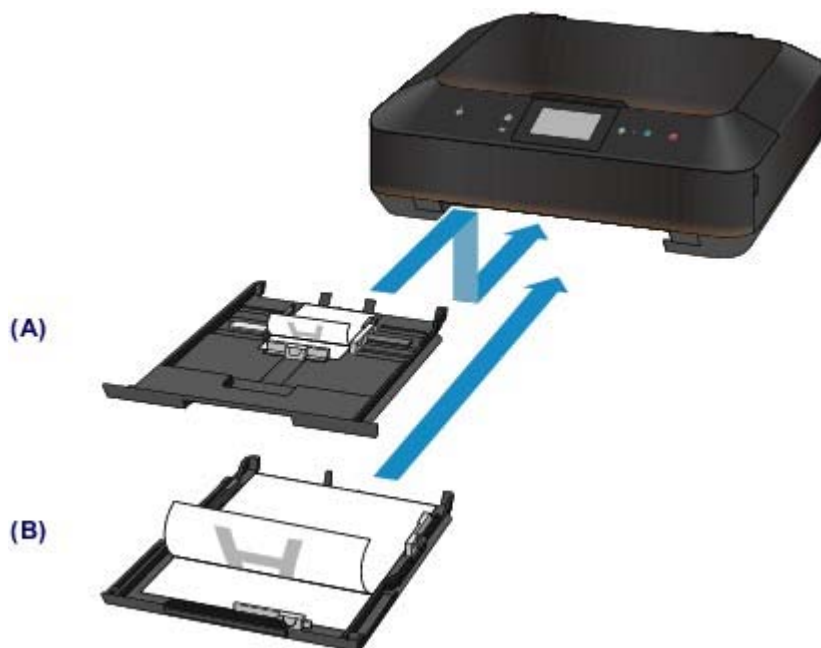

(A) кассета (верх.)

(B) кассета (ниж.)

- Не скручена ли бумага?

Скрученная бумага может привести к застреванию. Расправьте скрученную бумагу, а затем вставьте ее еще раз.

➔ «Загрузите бумагу, расправив ее.» в разделе [Бумага испачкана/Отпечатанная поверхность поцарапана](#)

[Наверх ▲](#)

[Главная](#) > [Обзор устройства](#) > [Рекомендации по обеспечению оптимального качества печати](#) > [Обязательно задайте параметры бумаги после ее загрузки](#)

Обязательно задайте параметры бумаги после ее загрузки

Если значение параметра типа носителя не совпадает с типом загруженной бумаги, результаты печати могут оказаться неудовлетворительными. После загрузки бумаги выберите в драйвере принтера соответствующее значение типа носителя для загруженной бумаги.

➡ [Неудовлетворительные результаты печати](#)

Существуют различные типы бумаги: бумага со специальным покрытием для оптимального качества печати фотографий и бумага, предназначенная для печати документов.

Каждый тип носителя имеет определенные предустановленные параметры, такие как используемые и распыляемые чернила, расстояние от сопел. Это позволяет получить оптимальное качество изображения при печати на выбранном носителе.

Для печати с параметрами, наиболее подходящими для загруженного носителя, необходимо указать только тип носителя.

[Наверх](#) ▲

[Главная](#) > [Обзор устройства](#) > [Рекомендации по обеспечению оптимального качества печати](#) >
[Отмена задания печати](#)

Отмена задания печати

Не касайтесь кнопки ВКЛ (ON)!

Если коснуться кнопки ВКЛ (ON) во время печати, данные для печати, отправляемые с компьютера, будут ждать своей очереди в устройстве, и печать может прекратиться. Для отмены печати коснитесь кнопки Стоп (Stop).

[Наверх ▲](#)

[Главная](#) > [Обзор устройства](#) > [Рекомендации по обеспечению оптимального качества печати](#) > [Рекомендации по обеспечению стабильного качества печати](#)

Рекомендации по обеспечению стабильного качества печати

Чтобы печатать с оптимальным качеством печати, предотвращайте высыхание и загрязнение печатающей головки. Для обеспечения оптимального качества печати всегда выполняйте следующие правила.

Никогда не отсоединяйте шнур питания, пока питание не будет отключено!

При касании кнопки ВКЛ (ON) для выключения питания устройство поднимает печатающую головку (сопла) для предотвращения высыхания. При отсоединении вилки кабеля питания от электрической розетки или выключении сетевого фильтра раньше, чем погаснет индикатор ПИТАНИЕ (POWER), печатающая головка не будет поднята, что может привести к ее высыханию или засорению.

При отсоединении шнура питания убедитесь, что индикатор ПИТАНИЕ (POWER) не горит.

➡ [Уведомление об отсоединении кабеля питания от электросети](#)

Периодически выполняйте печать!

Если не использовать устройство долгое время, печатающая головка может засориться высохшими чернилами точно так же, как высыхает от долгого неиспользования стержень фломастера, даже если он закрыт.

Рекомендуется использовать устройство хотя бы раз в месяц.



Примечание

- В зависимости от типа бумаги чернила могут смазываться в случае, если рисовать на отпечатанном изображении маркером или кистью или если на отпечатанное изображение попадут вода или пот.

[Наверх](#) ▲

Меры предосторожности при транспортировке устройства

При перемещении устройства позаботьтесь о следующем.

▶ **Внимание!**

При отправке устройства в ремонт

- Упакуйте устройство в твердую коробку, поместив его нижней частью на дно коробки и используя достаточное количество защитного материала для безопасной транспортировки.
- При установленных на устройстве печатающей головке и чернильном контейнере коснитесь кнопки ВКЛ (ON) для выключения питания. Это позволит устройству автоматически закрыть печатающую головку, предотвращая ее высыхание.
- После упаковки не наклоняйте коробку с устройством, не переворачивайте ее набок или вверх дном. При транспортировке в таком положении можно пролить чернила и повредить устройство.
- Когда экспедитор будет принимать заказ на транспортировку устройства, прикрепите этикетку «ВЕРХНЯЯ СТОРОНА» для обеспечения транспортировки устройства нижней частью вниз. Кроме того, прикрепите этикетку «ХРУПКОЕ» или «ОБРАЩАТЬСЯ С ОСТОРОЖНОСТЬЮ!».

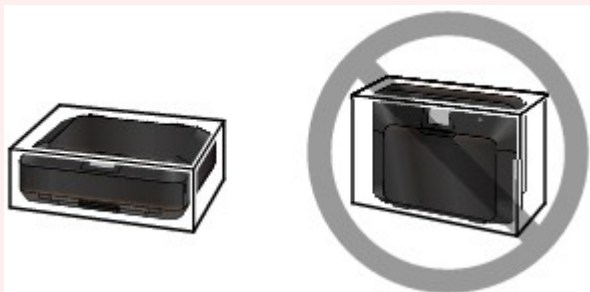

1. Выключите устройство.
2. Убедитесь, что индикатор ПИТАНИЕ (POWER) не горит, а затем отключите устройство от сети.

➔ Уведомление об отсоединении кабеля питания от электросети

▶ **Внимание!**

- Не отключайте устройство от источника электропитания, пока индикатор ПИТАНИЕ (POWER) горит или мигает белым цветом, поскольку это может послужить причиной возникновения неполадок или повреждения устройства, и дальнейшая печать на устройстве может оказаться невозможной.

3. Сложите упор для выходящей бумаги, затем осторожно закройте лоток приема бумаги.
Дополнительный лоток приема бумаги сложится автоматически при закрытии лотка приема бумаги.
4. Отсоедините кабель принтера от компьютера и устройства, а затем отсоедините кабель питания от устройства.
5. Используйте клейкую ленту, чтобы зафиксировать все крышки устройства во избежание их открытия во время транспортировки. Затем поместите устройство в пластиковый пакет.
6. При упаковке устройства в коробку обложите устройство защитным материалом.

[Наверх ▲](#)

Технические характеристики

Общие технические характеристики

Разрешение печати (точек/дюйм)	9600* (по горизонтали) X 2400 (по вертикали) * Капли чернил могут наноситься с минимальным шагом 1/9600 дюйма.
Интерфейс	USB-порт: Hi-Speed USB *1 Порт локальной сети: Проводная сеть: 100BASE-TX/10BASE-T Беспроводная локальная сеть: IEEE802.11n/IEEE802.11g/IEEE802.11b *2 *1 Требуется компьютер, который соответствует стандарту Hi-Speed USB. Поскольку интерфейс Hi-Speed USB полностью обратно совместим с USB 1.1, его можно использовать по USB 1.1. *2 Можно выполнить настройку с помощью функции «Стандартная настройка», WPS (Wi-Fi Protected Setup) или WCN (Windows Connect Now).
Ширина печати	203,2 мм/8 дюймов (для печати без полей: 216 мм/8,5 дюйма)
Условия эксплуатации	Температура: от 5 до 35 °C (от 41 до 95 °F) Относительная влажность: от 10 до 90 % (без образования конденсата)
Условия хранения	Температура: от 0 до 40 °C (от 32 до 104 °F) Относительная влажность: от 5 до 95 % (без образования конденсата)
Электропитание	Переменный ток напряжением 100—240 В и частотой 50/60 Гц
Потребляемая мощность	Печать (копирование): прибл. 19 Вт Ожидание (минимум): прибл. 0,9 Вт *1*2 В выключенном состоянии: прибл. 0,3 Вт *1 *1 Подключение к компьютеру через USB *2 Изменить время ожидания до перехода в режим ожидания нельзя.
Внешние габаритные размеры	Прибл. 466 (Ш) x 369 (Г) x 148 (В) мм Прибл. 18,4 (Ш) x 14,6 (Г) x 5,9 (В) дюйма * Со сложенным лотком приема бумаги.
Вес	Прибл. 8,4 кг (прибл. 18,4 фунта) * С установленной печатающей головкой и чернильными контейнерами.
Печатающая головка/чернила	Всего 6656 сопел (1024 сопла P _g BK, по 512 сопел Y/DyeBK, по 1536 сопел C/M/GY)

Технические характеристики операций копирования

Многократное копирование	макс. 99 страниц
Настройка интенсивности	9 положений, автоматическая настройка интенсивности (АЕ-копия)
Уменьшение или увеличение	25—400 % (с шагом 1 %)

Технические характеристики операций сканирования

Драйвер сканера	Спецификация TWAIN 1.9/WIA (для ОС Windows 7/Windows Vista/Windows XP)
Максимальный размер области сканирования	A4/Letter, 216 X 297 мм/8,5 X 11,7 дюйма
Разрешение сканирования	<p>Максимальное оптическое разрешение (по горизонтали X по вертикали): 2400 X 4800 точек/дюйм *1</p> <p>Максимальное разрешение с интерполяцией: 19200 X 19200 точек/дюйм *2</p> <p>*1 Оптическое разрешение — это максимальная частота дискретизации на основе ISO 14473.</p> <p>*2 Увеличение разрешения сканирования ограничивает максимально возможную область сканирования.</p>
Градация оттенков (на входе/на выходе)	<p>Оттенки серого: 16 бит/8 бит</p> <p>Цвет: 48 бит/24 бит (16 бит/8 бит для каждого цвета в модели RGB)</p>

Технические характеристики сети

Протокол связи	TCP/IP
Проводная сеть	<p>Поддерживаемые стандарты: IEEE802.3u (100BASE-TX)/IEEE802.3 (10BASE-T)</p> <p>Скорость передачи: 10 М/100 Мбит/с (автоматическое переключение)</p>
Беспроводная локальная сеть	<p>Поддерживаемые стандарты: IEEE802.11n/IEEE802.11g/IEEE802.11b</p> <p>Полоса частот: 2,4 ГГц</p> <p>Канал: 1—11 или 1—13</p> <p>* Полоса частот и доступные каналы могут отличаться — это зависит от страны или региона.</p> <p>Скорость передачи (стандартное значение): IEEE802.11n: не более 150 Мбит/с IEEE802.11g: не более 54 Мбит/с IEEE802.11b: не более 11 Мбит/с</p> <p>* Эти значения отражают теоретическую максимальную скорость передачи между принтером и эквивалентным сетевым устройством. Они не отражают фактической скорости передачи.</p> <p>Дистанция связи: в помещении — 50 м/164 фута</p> <p>* Эффективный диапазон действия связи зависит от среды, в которой находится изделие, и его расположения.</p> <p>Защита: WEP (64/128 бит) WPA-PSK (TKIP/AES) WPA2-PSK (TKIP/AES)</p> <p>Настройка: Стандартная настройка WPS (настройка нажатием кнопки/метод ввода PIN-кода) WCN (WCN-NET)</p> <p>Другие функции: пароль администрирования</p>

Минимальные требования к системе

Обеспечивайте соответствие требованиям операционной системы, если ее версия выше описанных.

Windows

Операционная система	Windows 7, Windows 7 SP1
Процессор	32-разрядный (x86) или 64-разрядный (x64) процессор с тактовой частотой 1 ГГц или больше
Оперативная память	1 ГБ (32-разрядная ОС)/2 ГБ (64-разрядная ОС)
	Windows Vista SP1, Vista SP2
	Процессор с тактовой частотой 1 ГГц

	512 МБ Только 32-разрядная ОС Windows XP SP3 Процессор с тактовой частотой 300 МГц 128 МБ
Браузер	Internet Explorer 6 или более поздней версии
Свободное место на жестком диске	3 ГБ Примечание: для установки комплекта прикладных программ. Необходимый объем свободного места на жестком диске может быть изменен без предварительного уведомления.
Дисковод	Обязательно
Дисплей	SVGA 800 X 600

Mac OS

Операционная система	Mac OS X v10.7
Процессор	Процессор Intel Core 2 Duo, Core i3, Core i5, Core i7 или Xeon
Оперативная память	2 ГБ Mac OS X v10.6 Процессор Intel 1 ГБ Mac OS X v10.5.8 Процессор Intel 512 МБ
Браузер	Safari 3 или более поздней версии
Свободное место на жестком диске	2 ГБ Примечание: для установки комплекта прикладных программ. Необходимый объем свободного места на жестком диске может быть изменен без предварительного уведомления.
Дисковод	Обязательно
Дисплей	XGA 1024 X 768

- Компьютер с дисководом необходим для настройки Wi-Fi-подключения, если не используется способ нажатия кнопки.
- Windows: надлежащая работа может обеспечиваться только на компьютере с предварительно установленной ОС Windows 7, Windows Vista или Windows XP.
- Windows: удалите прикладные программы из комплекта поставки Canon inkjet принтера, прежде чем обновлять ОС Windows Vista до Windows 7, а затем установите комплект прикладных программ еще раз.
- Windows: для работы веб-браузера Internet Explorer 7, 8 или 9 необходимо установить программу Easy-WebPrint EX.
Программу Easy-WebPrint EX для Internet Explorer 9 можно загрузить с веб-сайта Canon.
Для использования программы Easy-WebPrint EX в браузере Internet Explorer 9 должен быть установлен Microsoft .NET Framework 4 Client Profile.
- Windows: некоторые функции могут быть недоступны в Windows Media Center.
- Windows: для использования приведенных ниже приложений необходимо установить .NET Framework 4.
 - My Image Garden
 - Quick Menu
 - Easy-WebPrint EX
- Windows: для печати из программы My Image Garden в ОС Windows XP необходимо установить пакет XPS Essentials Pack.
- Windows: драйвер TWAIN (ScanGear) основывается на спецификации TWAIN 1.9. Для его работы необходима программа Data Source Manager из комплекта поставки операционной системы.
- Mac OS: жесткий диск должен быть отформатирован как Mac OS Extended (Journaled) или Mac OS Extended.
- Mac OS: после обновления Mac OS X v10.6 до Mac OS X v10.7 установите прикладные программы из комплекта поставки Canon inkjet принтера.

- Mac OS: в ОС Mac OS необходимо подключение к Интернету во время установки программного обеспечения.

Технические характеристики могут изменяться без предварительного уведомления.

[Наверх ▲](#)

Законодательные ограничения на использование продукта и изображений

Копирование, сканирование, распечатка или использование копий следующих документов может быть запрещено законом.

Предоставленный список не является исчерпывающим. Если вы сомневаетесь в легальности совершаемого, проконсультируйтесь с юристом.

- Денежные банкноты
- Денежные переводы
- Сертификаты денежных вкладов
- Почтовые марки (погашенные или не погашенные)
- Идентификационные бирки или значки
- Документы о воинской обязанности или их черновики
- Квитанции или черновые документы, выданные государственными учреждениями
- Водительские права и паспорта транспортных средств
- Дорожные чеки
- Продовольственные талоны
- Паспорта
- Иммиграционные документы
- Марки федерального налогового сбора (погашенные или не погашенные)
- Облигации или другие сертификаты задолженности
- Акционерные сертификаты
- Работы, охраняемые законом об авторском праве или произведения искусства без разрешения владельца авторских прав

[Наверх ▲](#)



Порядок использования электронных руководств, процедуры печати





- Работа с электронными руководствами
- Печать электронных руководств
- Использование ключевых слов для поиска документа
- Регистрация документов в «Моем руководстве»
- Обозначения, используемые в настоящем документе
- Товарные знаки и лицензии
- Удаление электронных руководств

[Наверх ▲](#)

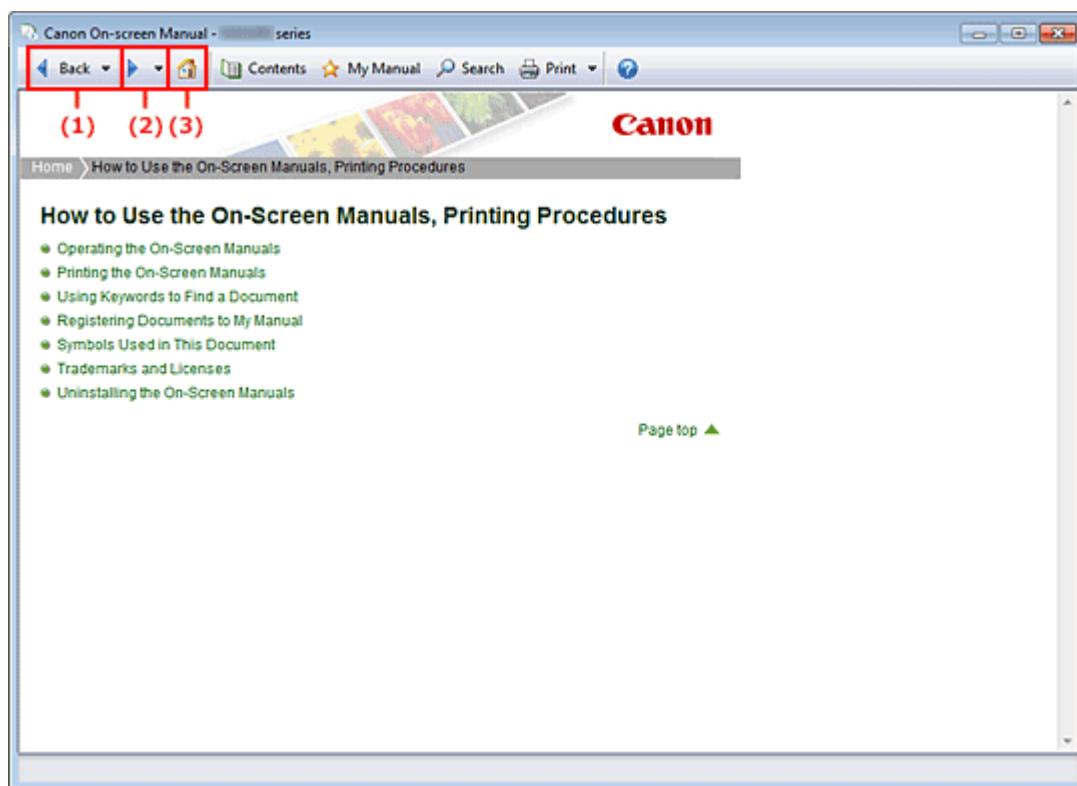
Работа с электронными руководствами

Электронные руководства — работа



- (1) Щелкните кнопку  для возврата к предыдущему документу.
- (2) Щелкните кнопку  для возврата к следующему документу, который был повторно открыт с помощью кнопки .
- (3) Щелкните кнопку  для отображения главной страницы электронного руководства в окне пояснения.

Работа с окном содержания

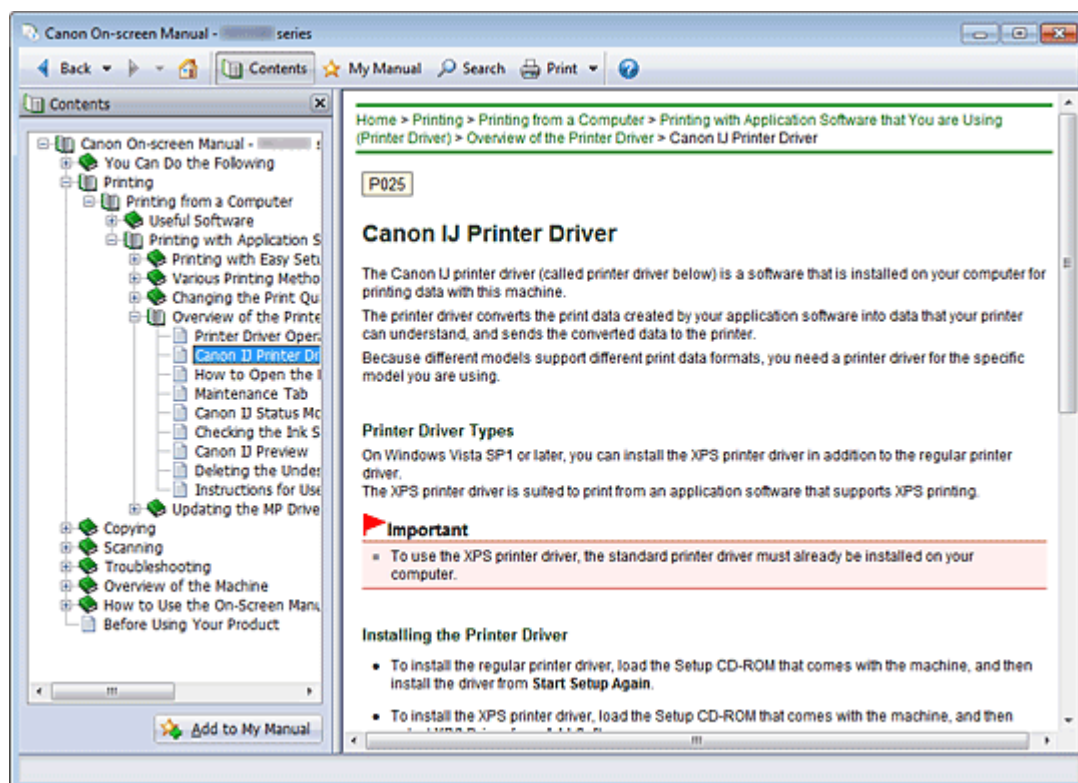

Если щелкнуть заголовок документа в панели содержания в левой части электронного руководства, документ с этим заголовком будет отображен в расположенном справа окне объяснения.

Если щелкнуть значок  слева от элемента , отображаются заголовки документов в нижних иерархиях.

Примечание.

- Щелкните , чтобы закрыть или показать панель содержания.

Окно пояснения

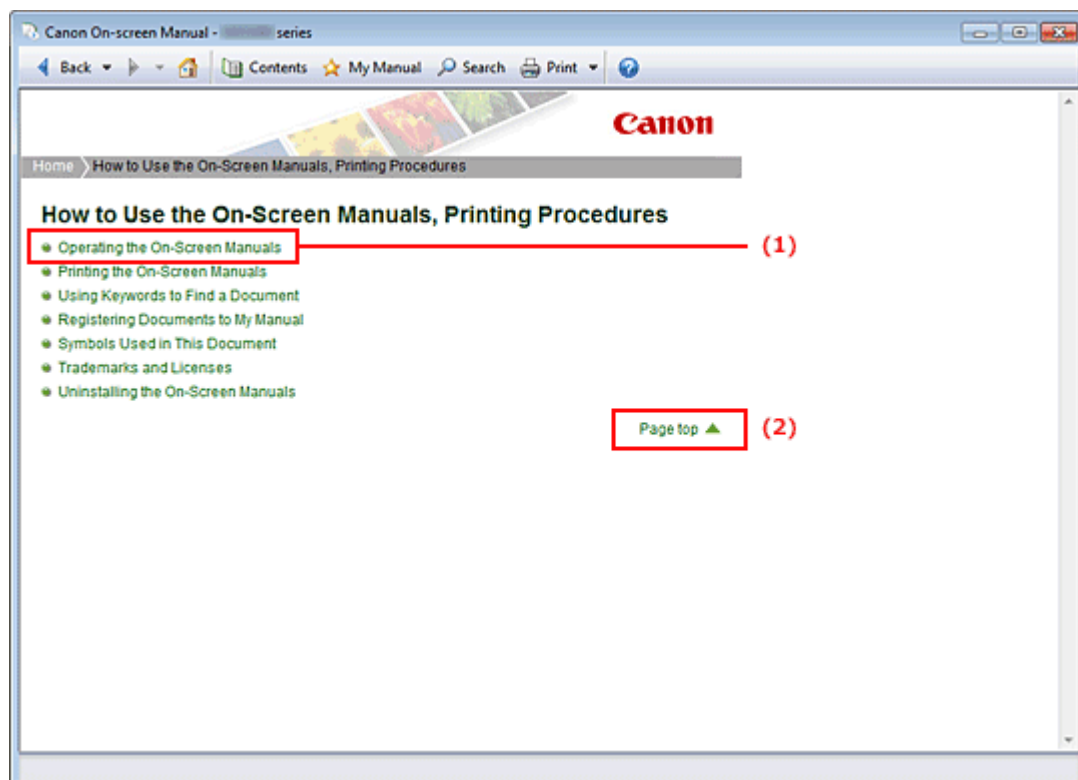

(1) Щелкните зеленый текст для перехода к соответствующему документу.

(2) Курсор переходит на верх этого документа.

Окно, используемое при пояснении операций

В этом электронном руководстве описано окно, отображаемое при использовании операционной системы Windows 7 operating system Home Premium (далее Windows 7).



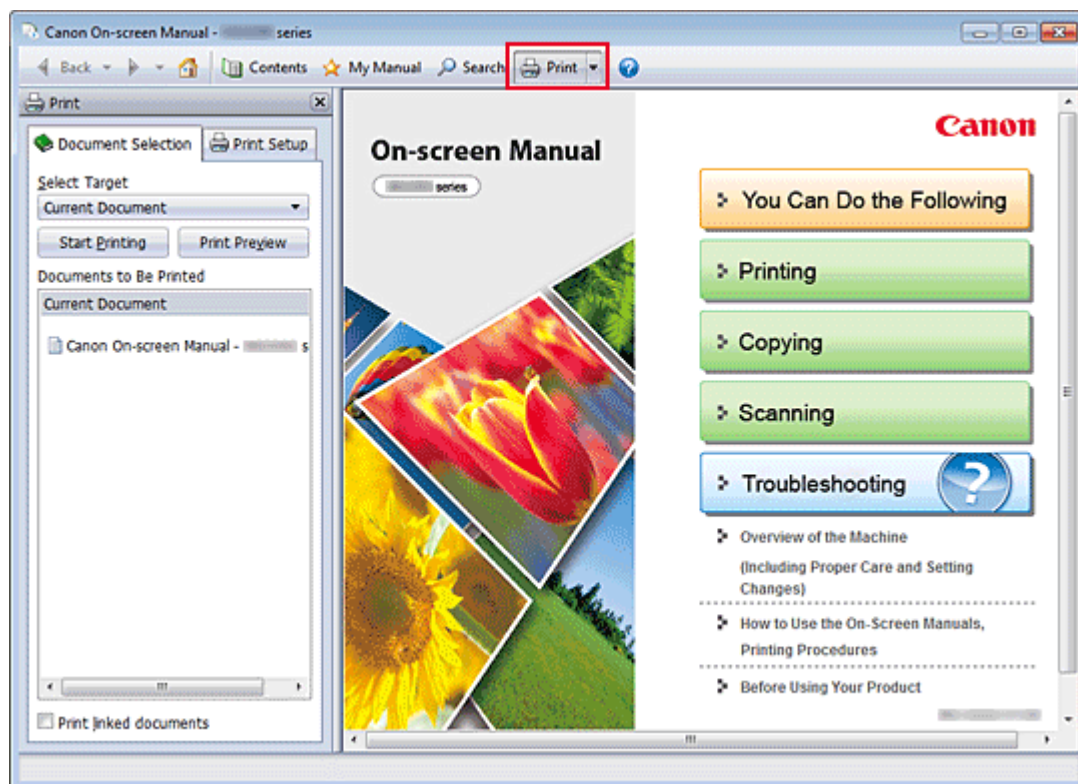

[Наверх ▲](#)

Печать электронных руководств



Нажмите кнопку , чтобы открыть панель печати в левой части электронного руководства.

Примечание.

- Нажмите кнопку , чтобы закрыть или отобразить панель печати.
- Если щелкнуть , а затем Страница (Page Setup), появится диалоговое окно Страница (Page Setup). После этого можно легко задать бумагу для печати.
- Щелкните , а затем Параметры печати (Print Settings) для отображения диалогового окна Печать (Print). После открытия диалогового окна выберите принтер, который следует использовать для печати. Вкладка Настр. печати (Print Setup) также позволяет выбрать используемый принтер. Выбрав используемый принтер, щелкните Свойства... (Properties...) для задания параметров печати.
- Щелкните , а затем Настройка параметров (Option Settings) для отображения диалогового окна Настройка параметров (Option Settings). После этого можно настраивать параметры печати.
 - Печатать название документа и номер страницы (Print document title and page number)
Если установлен этот флажок, в верхнем колонтитуле (вверху документа) печатаются название Руководства и номер страницы.
 - Печатать цвет фона и изображения (Print background color and images)
Если установлен этот флажок, печатаются фоновый цвет и изображение. Некоторые изображения печатаются независимо от того, установлен этот флажок или нет.
 - Проверять количество печатаемых страниц перед печатью (Check number of pages to be printed before printing)
Если установлен этот флажок, перед началом печати открывается диалоговое окно Подтверждение числа печатаемых страниц (Print Page Count Confirmation). Это диалоговое окно позволяет проверить, сколько будет напечатано страниц.

На вкладке Выбор док-та (Document Selection) выберите способ печати документа. Доступно четыре способа печати:

- Печать текущего документа
- Печать выбранных документов
- Печать Моего руководства

- Печать всех документов

Примечание.

- Можно выбрать тип печати и затем задать настройки печати на вкладке Настр. печати (Print Setup).

Печать текущего документа

Можно напечатать текущий документ.

1. В разделе Выбор цели (Select Target) выберите Текущий документ (Current Document)

Название текущего документа отображается в списке Документы для печати (Documents to Be Printed).

Примечание.

- Выбрав пункт Печать документов, на котор. есть ссылки (Print linked documents), можно также напечатать документы, связанные с текущим документом. Связанные документы добавляются к списку Документы для печати (Documents to Be Printed).
- Перед тем как начать печать документа, нажмите кнопку Предв. просмотр (Print Preview) и проверьте, как будут выглядеть результаты печати.

2. Перейдите на вкладку Настр. печати (Print Setup)

На вкладке Настр. печати (Print Setup) выберите используемый принтер и укажите необходимые параметры печати.

3. Щелкните Начать печать (Start Printing)

Появится сообщение о подтверждении количества печатаемых страниц.

4. Выполнение печати

Проверьте количество печатаемых страниц и затем щелкните Да (Yes).

Будут напечатаны текущие документы.

Печать выбранных документов

Можно выбрать и распечатать нужные документы.

1. В разделе Выбор цели (Select Target) выберите Выбранные документы (Selected Documents)

Заголовки всех документов показаны в списке Документы для печати (Documents to Be Printed).

2. Выбор документов для печати

В списке Документы для печати (Documents to Be Printed) установите флажки напротив заголовков документов, которые нужно напечатать.

Примечание.

- Если установить флажок Автоматический выбор документов в нижележащих иерархических структурах. (Automatically select documents in lower hierarchies.), флажки устанавливаются для всех названий документов в нижних иерархиях.
- Щелкните Выбрать все (Select All), чтобы установить флажки для всех документов. Щелкните Очистить все (Clear All), чтобы снять флажки для всех документов.
- Перед тем как начать печать документа, нажмите кнопку Предв. просмотр (Print Preview) и проверьте, как будут выглядеть результаты печати.

3. Перейдите на вкладку Настр. печати (Print Setup)

На вкладке Настр. печати (Print Setup) выберите используемый принтер и укажите необходимые параметры печати.

4. Щелкните Начать печать (Start Printing)

Появится сообщение о подтверждении количества печатаемых страниц.

5. Выполнение печати

Проверьте количество печатаемых страниц и затем щелкните Да (Yes).

Будут напечатаны все документы, отмеченные флажками.

Печать Моего руководства

Можно выбрать и распечатать документы, зарегистрированные в «Моем руководстве» (My Manual).

Подробнее о «Моем руководстве» (My Manual) см. в разделе [Регистрация документов в «Моем руководстве»](#).

1. В разделе Выбор цели (Select Target) выберите Мое руководство (My Manual)

Заголовки документов, зарегистрированных в «Моем руководстве» (My Manual), отображаются в списке Документы для печати (Documents to Be Printed).

2. Выбор документов для печати

В списке Документы для печати (Documents to Be Printed) установите флажки напротив заголовков документов, которые нужно напечатать.

Примечание.

- Щелкните Выбрать все (Select All), чтобы установить флажки для всех документов. Щелкните Очистить все (Clear All), чтобы снять флажки для всех документов.
- Перед тем как начать печать документа, нажмите кнопку Предв. просмотр (Print Preview) и проверьте, как будут выглядеть результаты печати.

3. Перейдите на вкладку Настр. печати (Print Setup)

На вкладке Настр. печати (Print Setup) выберите используемый принтер и укажите необходимые параметры печати.

4. Щелкните Начать печать (Start Printing)

Появится сообщение о подтверждении количества печатаемых страниц.

5. Выполнение печати

Проверьте количество печатаемых страниц и затем щелкните Да (Yes).

Будут напечатаны все документы, отмеченные флажками.

Печать всех документов

Можно распечатать все документы электронного руководства.

1. В разделе Выбор цели (Select Target) выберите Все документы (All Documents)

Заголовки всех документов отображаются в списке Документы для печати (Documents to Be Printed), и флажки устанавливаются автоматически.

Примечание.

- Если снять флажок для заголовка документа, этот документ не будет распечатан.
- Щелкните Выбрать все (Select All), чтобы установить флажки для всех документов. Щелкните Очистить все (Clear All), чтобы снять флажки для всех документов.
- Перед тем как начать печать документа, нажмите кнопку Предв. просмотр (Print Preview) и проверьте, как будут выглядеть результаты печати.

2. Перейдите на вкладку Настр. печати (Print Setup)

На вкладке Настр. печати (Print Setup) выберите используемый принтер и укажите необходимые параметры печати.

3. Щелкните Начать печать (Start Printing)

Появится сообщение о подтверждении количества печатаемых страниц.

4. Выполнение печати

Проверьте количество печатаемых страниц и затем щелкните Да (Yes).

Будут распечатаны все документы.



Внимание!

- Для печати всех документов нужно много бумаги. Перед началом печати проверьте число страниц, показанное в диалоговом окне Подтверждение числа печатаемых страниц (Print Page Count Confirmation).
- Диалоговое окно Предв. просмотр (Print Preview) позволяет задать печать по ширине бумаги или задать коэффициент масштабирования. Однако, если при печати с новым коэффициентом масштабирования печатаемые данные не помещаются на бумаге, часть документа не будет напечатана.

[Наверх ▲](#)

Главная > Порядок использования электронных руководств, процедуры печати > Использование ключевых слов для поиска документа

Использование ключевых слов для поиска документа

Можно искать документы по ключевым словам.

Ведется поиск во всех документах текущего электронного руководства.

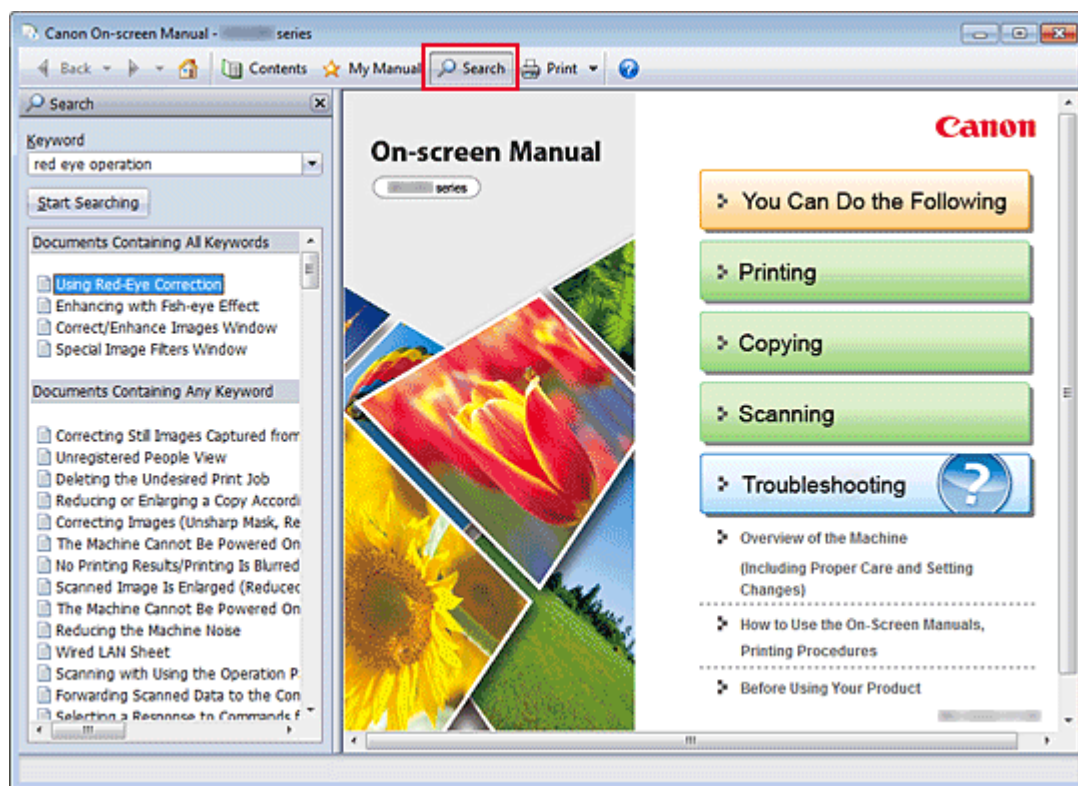

1. Нажмите кнопку

Панель поиска отображается в левой части электронного руководства.

Примечание.

- Нажмите кнопку , чтобы закрыть или отобразить панель поиска.

2. Ввод ключевого слова

В поле Ключевое слово (Keyword) введите ключевое слово для поиска.

При вводе нескольких ключевых слов разделяйте их пробелами.

Примечание.

- Можно ввести до 10 ключевых слов для поиска или до 255 символов.
- Прописные и строчные буквы не различаются.
- Программа также выполняет поиск по ключевым словам, содержащим пробелы.
- Для быстрого нахождения нужного документа удобно вводить ключевые слова, как описано ниже.
 - Чтобы узнать, как работать с используемой функцией, сделайте следующее:
Введите название, например название пункта меню, показанное на компьютере (например, «Контрастность»).
 - Чтобы найти объяснение операции для конкретной цели, сделайте следующее:
Введите функцию + элемент для печати (например, «печать фотографий»).

3. Щелкните Начать поиск (Start Searching)

Начнется поиск, и в списке результатов отобразятся заголовки документов, содержащих ключевые слова.

При поиске по нескольким ключевым словам результаты поиска отображаются, как показано ниже.

Документы с точным совпадением (Documents Containing Perfect Match)

Документы, содержащие всю строку поиска (включая пробелы), которая в точности соответствует введенному тексту (точное соответствие)

Документы со всеми ключевыми словами (Documents Containing All Keywords)

Документы, содержащие все введенные ключевые слова

Документы с любым ключевым словом (Documents Containing Any Keyword)

Документы, содержащие как минимум одно введенное ключевое слово

4. Просмотр документа, который нужно просмотреть

В списке результатов поиска дважды щелкните название нужного документа или выберите название документа и нажмите клавишу Enter.

При отображении документов с указанным названием ключевые слова, найденные в этих документах, выделяются.

 Примечание.

- Если изменить введенное ключевое слово и выполнять поиск несколько раз, история поиска будет сохранена. Чтобы удалить историю поиска, щелкните значок , расположенный справа от пункта Ключевое слово (Keyword), и выберите появившуюся команду Очистить историю (Clear History).

[Наверх ▲](#)

Главная > Порядок использования электронных руководств, процедуры печати > Регистрация документов в «Моем руководстве»

Регистрация документов в «Моем руководстве»

Зарегистрируйте часто читаемые документы как документы в «Моем руководстве» (My Manual), чтобы к ним можно было в любое время легко обращаться.

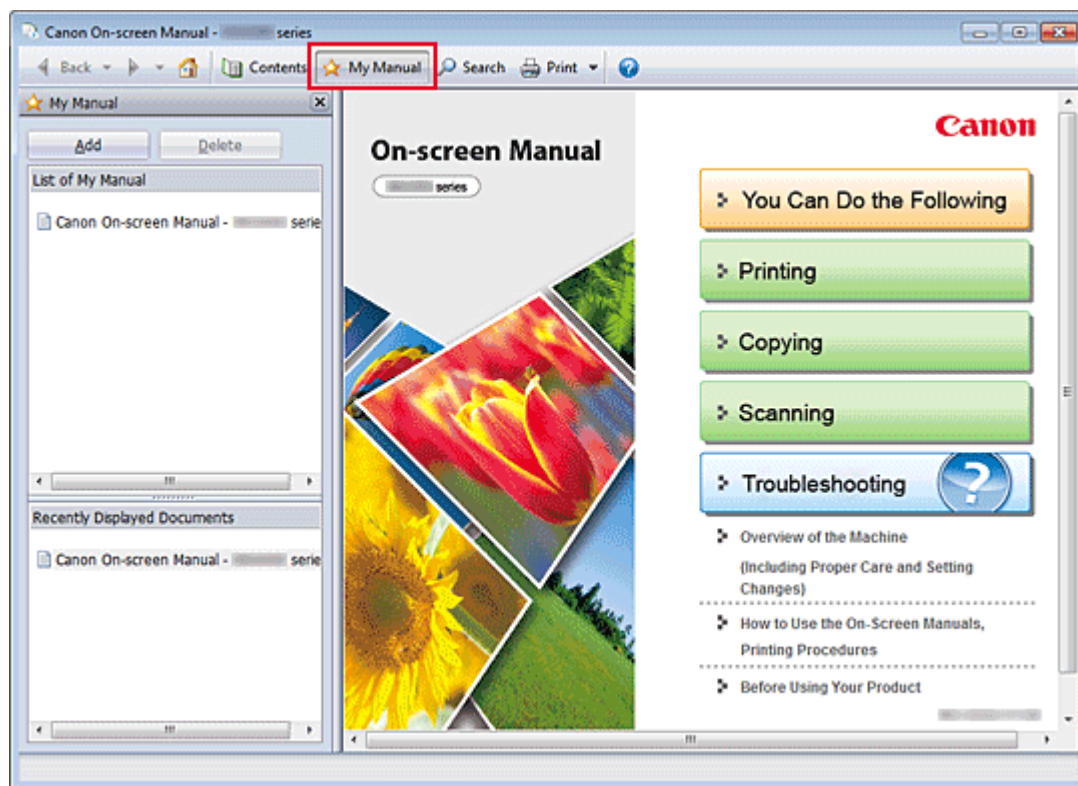

1. Отобразить документ

Отображение документа, добавляемого в «Мое руководство» (My Manual).

2. Щелкните

Панель «Моего руководства» (My Manual) отображается в левой части электронного руководства.

Примечание.

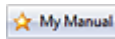
- Щелкните , чтобы закрыть или отобразить панель «Мое руководство» (My Manual).

3. Регистрация документа в «Моем руководстве» (My Manual)

Щелкните Добавить (Add).

Заголовок отображенного документа добавляется в Список моего руководства (List of My Manual).

Примечание.

- Кроме того, добавлять документы в «Мое руководство» (My Manual) можно следующими способами. Если в раздел «Мое руководство» добавить документ, на панели содержания в значках документов появится значок .
 - В списке Последние отображаемые документы (Recently Displayed Documents) дважды щелкните название документа, добавляемого в раздел «Мое руководство» или выберите название документа и нажмите клавишу Enter, чтобы отобразить название, и затем щелкните Добавить (Add)
 - Правой кнопкой мыши щелкните название документа, отображаемое на панели содержания, или окно объяснения и затем в контекстном меню выберите Добавить в мое руководство (Add to My Manual)
 - На панели содержания выберите название документа, добавляемого в «Мое

руководство», и затем в правой нижней части панели щелкните **Добавить в мое руководство (Add to My Manual)**

4. Показать «Мое руководство» (My Manual)

Если дважды щелкнуть название документа, отображаемое в окне **Список моего руководства (List of My Manual)**, или выбрать документ и нажать клавишу **Enter**, этот документ будет отображен в окне пояснения.

Примечание.

- Чтобы удалить документ из окна **Список моего руководства (List of My Manual)**, выберите название документа в списке и щелкните **Удалить (Delete)** (или нажмите на клавиатуре клавишу «Delete» (Удалить)).
-

[Наверх ▲](#)

Обозначения, используемые в настоящем документе

Предупреждение!

Несоблюдение этих указаний может привести к тяжелым травмам, вплоть до смертельного исхода, вследствие неправильной эксплуатации оборудования. Обязательно следуйте этим указаниям в целях безопасной эксплуатации.

Осторожно!

Несоблюдение этих указаний может привести к травмам или материальному ущербу вследствие неправильной эксплуатации оборудования. Обязательно следуйте этим указаниям в целях безопасной эксплуатации.

Внимание!

Инструкции, содержащие важные сведения. Во избежание причинения повреждений и нанесения травмы или ненадлежащего использования изделия обязательно прочтите эти указания.

Примечание.

Инструкции содержат примечания о работе устройства и дополнительные пояснения.

Основное руководство

В данном разделе описываются основные операции устройства.

[Наверх ▲](#)

Товарные знаки и лицензии

- Microsoft является охраняемым товарным знаком Microsoft Corporation.
- Windows является товарным знаком или зарегистрированным товарным знаком Microsoft Corporation в США и других странах.
- Windows Vista является товарным знаком или зарегистрированным товарным знаком Microsoft Corporation в США и других странах.
- Internet Explorer является товарным знаком или зарегистрированным товарным знаком Microsoft Corporation в США и других странах.
- В данном устройстве используется технология exFAT по лицензии от корпорации Microsoft.
- Mac, Mac OS, AirPort, Safari, Bonjour, iPad, iPhone и iPod touch являются товарными знаками корпорации Apple Inc., зарегистрированными в США и других странах. AirPrint и логотип AirPrint являются товарными знаками корпорации Apple Inc.
- Adobe, Photoshop, Adobe RGB и Adobe RGB (1998) являются зарегистрированными товарными знаками или товарными знаками компании Adobe Systems Incorporated в США и/или других странах.
- Все остальные названия компаний и продуктов, упоминаемые здесь, могут являться товарными знаками или зарегистрированными товарными знаками их соответствующих компаний.

Примечание.

- Официальное название Windows Vista — операционная система Microsoft Windows Vista.
-

Exif Print

Данное устройство поддерживает стандарт Exif Print.

Exif Print — это стандарт, поддерживающий расширенный обмен данными между цифровыми камерами и принтерами.

Подключив цифровой фотоаппарат, совместимый с Exif Print, во время съемки можно использовать информацию с фотоаппарата для печати результатов, соответствующих условиям съемки, снимаемым сценам и т. п.

Сведения об электронном руководстве

Частичное или полное воспроизведение, изменение или копирование текста, фотографий или изображений, приведенных в данном руководстве, запрещены.

[Наверх ▲](#)

Удаление электронных руководств

Для удаления с компьютера всех установленных электронных руководств следуйте приведенной ниже процедуре.

Прежде чем удалять электронные руководства, закройте все открытые руководства.

1. Выберите электронное руководство для удаления

- Если используется операционная система Windows 7 или Windows Vista, выберите последовательно Пуск (Start) -> Панель управления (Control Panel) -> Программы (Programs) -> Программы и компоненты (Programs and Features). В списке программ выберите «XXX On-screen Manual» (где «XXX» — название модели), затем щелкните Удалить/Изменить (Uninstall/Change).
- Если используется операционная система Windows XP, выберите последовательно Пуск (Start) -> Панель управления (Control Panel) -> Установка и удаление программ (Add or Remove Programs). В списке программ выберите «XXX On-screen Manual» (где «XXX» — название модели), затем щелкните Изменить/Удалить (Change/Remove).

Внимание!

- В операционной системе Windows 7 или Windows Vista при запуске, установке или удалении программы может отображаться диалоговое окно подтверждения или предупреждения. Данное диалоговое окно отображается, когда для выполнения задачи необходимы права администратора. Если выполнен вход в систему с учетной записью администратора, для продолжения выберите пункт Да (Yes) (или Продолжить, Разрешить (Continue, Allow)). Некоторые приложения для продолжения требуют входа с учетной записью администратора. Если вы вошли в систему, используя учетную запись с ограниченными правами, переключитесь на учетную запись администратора и начните процедуру сначала.

2. Выполните удаление

При появлении запроса подтверждения щелкните ОК.

[Наверх ▲](#)

[Главная](#) > [Приступая к работе с продуктом](#)

Приступая к работе с продуктом

Перед использованием продукта обязательно ознакомьтесь со следующими документами.

- ➔ [Нормативная информация и информация, связанная с безопасностью](#) (PDF)
- ➔ [Conformity declaration for R & TTE](#) (PDF)



Примечание.

Для пользователей Windows

- Для чтения файла PDF необходимо приложение Adobe Reader (ранее Adobe Acrobat Reader). Если приложение Adobe Reader не установлено на компьютере, загрузите его с веб-сайта Adobe Systems Incorporated.
-

[Наверх](#) ▲