

# Руководство пользователя

- 1 Начало работы
- 2 Использование компьютера
- 3 Настройка и обновление
- 4 Резервное копирование / восстановление
- 5 Приложение



Пуск ▶



Содержание



## Глава 1. Начало работы

- 3 Характеристики продукта
- 4 Полезные советы
- 5 Перед началом использования
- 8 Меры предосторожности
- 23 Правильная осанка при работе с компьютером
- 26 Обзор
- 31 Включение и выключение компьютера



## Глава 2. Использование компьютера

- 36 Клавиатура
- 40 Сенсорная панель
- 47 Дисковод компакт-дисков (ODD, дополнительно)
- 48 Универсальное гнездо для карт памяти (дополнительно)
- 51 Подключение внешнего устройства отображения
- 60 Подключение внешнего цифрового устройства
- 62 Регулировка громкости
- 65 Проводная сеть
- 69 Беспроводная сеть (дополнительно)
- 74 Предоставление общего доступа к содержимому в домашней сети (Easy Content Share) (Дополнительно)



## Глава 3. Настройка и обновление

- 84 Управление яркостью ЖК-дисплея
- 86 Настройка BIOS Setup
- 89 Установка пароля загрузки
- 92 Изменение последовательности загрузки
- 93 Увеличение памяти
- 95 Батарея
- 103 Использование порта кодового замка



## Глава 4. Резервное копирование / восстановление

- 105 Samsung Recovery Solution (Дополнительно)



## Глава 5. Приложение

- 118 Важные сведения по безопасности
- 120 Замена деталей и принадлежностей
- 122 Уведомления о соответствии нормативным требованиям
- 137 Сведения о символе WEEE
- 138 Характеристики продукта
- 140 Глоссарий
- 145 Указатель



# Глава 1. Начало работы

Характеристики продукта	3
Полезные советы	4
Перед началом использования	5
Меры предосторожности	8
Правильная осанка при работе с компьютером	23
Обзор	26
Включение и выключение компьютера	31



## Оптимизированная производительность и простота в использовании

- Новейший процессор обеспечивает более скоростную обработку данных, а для удобства транспортировки применен более плоский дизайн.
- Технология NVIDIA Optimus не только обеспечивает мощную графическую производительность, но и позволяет продлить срок службы аккумулятора. (Дополнительно)

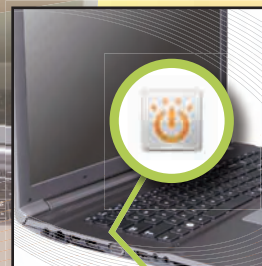

## Fast Start

- Больше не нужно долго ждать, пока загрузится компьютер, так как теперь он загружается быстро — сразу же после нажатия кнопки питания. (Дополнительно)
- Откройте для себя удобный в использовании нетбук с функцией Samsung Fast Start. (Дополнительно)



## Экологичная конструкция

- Это экологичная система, созданная в соответствии с международными экологическими стандартами, предписывающими использование экологичных материалов и снижение объема опасных материалов.
- Система работает с минимальным шумом. Уровень шума регулируется, исходя из уровня шума, окружающего нас в повседневной жизни.



## Собственное программное обеспечение Samsung

- Программное обеспечение Easy Content Share позволяет воспроизводить на экране телевизора видео, музыку и фотографии с компьютера. (дополнительно)
- С помощью программы Samsung Recovery Solution можно легко и быстро решить проблемы компьютера, восстановив его состояние на момент покупки. (Дополнительно)



Дополнительные элементы могут быть изменены или могут не поставляться для некоторых моделей компьютера.



**В**

Компьютер не включается, не реагирует на действия пользователя, и отображается пустой экран.

○

Восстановите настройки компьютера с помощью программы **Samsung Recovery Solution**.

1. Включите компьютер и нажмите клавишу **F4**, когда появится экран загрузки (логотип SAMSUNG).
2. Через некоторое время компьютер загрузится в режиме восстановления, и появится окно **Samsung Recovery Solution**.
3. Когда появится меню запуска, нажмите кнопку **Restore (Восстановить)**.

**В**

Клавиши Fn (клавиши быстрого доступа) на клавиатуре не работают.

○

Установите **Easy Display Manager** и **Easy Speedup Manager**.

**В**

Требуется восстановить состояние компьютера, в котором он находился на момент покупки.

○

С помощью функции Samsung Recovery Solution можно легко и быстро восстановить прежнее состояние компьютера даже при отсутствии отдельного диска DVD или компакт-диска для восстановления ОС.

**В**

Требуется подключиться к внешнему монитору, телевизору или проектору.

○

Подсоедините устройство отображения и компьютер к монитору и, удерживая нажатой клавишу **Fn**, несколько раз нажмите клавишу **F4**.

**В**

Подключение к Интернету выполняется медленно, или во время работы в сети Интернет постоянно появляется сообщение об ошибке.

○

Восстановите исходное состояние Internet Explorer.

1. Запустите **Internet Explorer**, выберите **Tools (Сервис) > Internet Options (Свойства обозревателя) > Advanced (Дополнительно) > Load defaults (Установить значения по умолчанию)**.
2. В случае появления окна **повторной настройки Internet Explorer** выберите **Set again (Установить повторно)**.
3. В окне **восстановления настроек сети Интернет, заданных по умолчанию**, выберите **Close (Закреть)**.

○

Это проблема совместимости между программой Nancom Office и Internet Explorer. Для устранения этой проблемы переустановите Internet Explorer 8 или установите Internet Explorer 7 или более ранней версии.

**В**

Как можно увеличить время работы от батареи?

○

Если батарея будет заряжаться до ее полной разрядки, время ее использования может сократиться.

Для решения этой проблемы войдите в экран настройки BIOS и выберите **Battery Calibration (Калибровка батареи)**, чтобы полностью разрядить батарею, а затем снова зарядить ее.



Для получения подробной информации об этой функции см. соответствующий раздел в руководстве пользователя.

Прежде чем прочесть руководство пользователя, проверьте следующее.





- Дополнительные элементы, некоторые устройства и программы, упоминаемые в Руководстве пользователя, могут не поставляться и/или могут быть обновлены. Компьютерная среда, о которой говорится в Руководстве пользователя, может отличаться от используемой компьютерной среды.
- Рисунки на обложке и в основном тексте руководства пользователя являются изображениями образцов моделей каждой серии и могут отличаться от реального вида продукта.
- В данном руководстве процедуры с использованием мыши и сенсорной панели представлены вместе.
- Данное руководство предназначено для операционной системы Windows. Описания и рисунки могут различаться в зависимости от установленной операционной системы.
- Руководства пользователя для разных моделей могут отличаться друг от друга.





## Использование программного обеспечения

- Программное обеспечение, описанное в основной части руководства, можно запустить с помощью следующего пути меню.
  - **Пуск > Все программы**
  - **Пуск > Все программы > Samsung**
- Если данные программы не установлены, выберите **Samsung Recovery Solution > System Software (Системное программное обеспечение)**, чтобы их установить.  
(Только для моделей, в комплекте которых имеется программа Samsung Recovery Solution)

## Условные обозначения, имеющие отношение к мерам предосторожности

Значок	Условное обозначение	Описание
	<b>Предупреждение</b>	Несоблюдение инструкций, отмеченных этим знаком, может привести к серьезным травмам или смерти.
	<b>Внимание!</b>	Несоблюдение инструкций, отмеченных этим знаком, может привести к легким травмам или повреждению собственности.

## Условные обозначения в тексте

Значок	Условное обозначение	Описание
	<b>Внимание!</b>	Данный раздел содержит информацию о функциях.
	<b>Примечание</b>	Данный раздел содержит полезную информацию об использовании функций.

## Авторское право

© 2010 Samsung Electronics Co., Ltd.

Авторское право на это руководство принадлежит Samsung Electronics Co., Ltd.

Никакая часть настоящего руководства ни в каких целях не может быть воспроизведена или передана в какой бы то ни было форме и какими бы то ни было средствами, будь то электронные или механические, без согласия Samsung Electronics Co., Ltd.

Информация, приведенная в настоящем документе, может быть изменена без уведомления, если это требуется для повышения быстродействия продукта.

Samsung Electronics не несет ответственности за потерю данных. Примите меры, предотвращающие потерю важных данных, и создайте резервные копии этих данных.

## Меры предосторожности, касающиеся поддержки операционной системы

Если проблема возникла вследствие переустановки других операционных систем или предыдущей версии ОС, ранее установленной на данном компьютере, или вследствие того, что программное обеспечение не поддерживает ОС, компания не предоставляет техническую поддержку, замену или возмещение убытков. При посещении инженером по эксплуатации с целью устранения данной проблемы взимается плата за обслуживание.

## Сведения о стандарте относительно емкости продукта

### Сведения об описании емкости жесткого диска

Емкость устройства для хранения данных (жесткий диск, твердотельный диск) производителя рассчитана на основании, что 1 КБ=1000 байтам.

Однако в операционной системе (Windows) емкость устройства для хранения данных определяется из расчета, что 1 КБ=1024 байтам. Таким образом, емкость жесткого диска в системе Windows меньше действительной емкости из-за различий в расчетах.

(Например: для жесткого диска емкостью 80 ГБ в системе Windows его емкость будет равна  $74,5 \text{ ГБ}$ ,  $80 \times 1,000 \times 1,000 \times 1,000 \text{ байтам} / (1,024 \times 1,024 \times 1,024) \text{ байтам} = 74.505 \text{ GB}$ )

Кроме того, емкость устройства для хранения данных в системе Windows может быть даже меньше, так как некоторые программы, например Recovery Solution, могут размещаться в скрытой области жесткого диска.

### Сведения об описании объема памяти

Отображаемый в системе Windows объем памяти меньше реального объема памяти.

Это происходит потому, что система BIOS или видеоадаптер используют часть памяти или резервируют ее для использования в будущем.

(Например: Если установлен 1 ГБ(=1024 МБ) памяти, система Windows может отображать емкость 1022 МБ или меньше)

Для получения дополнительной информации см. раздел Samsung Recovery Solution.



В целях обеспечения защиты и во избежание ущерба внимательно прочитайте следующие инструкции по технике безопасности.

 Поскольку это часто относится к Samsung Computers, некоторые изображения могут отличаться от реальных.

## Предупреждение

**Несоблюдение инструкций, отмеченных этим знаком, может привести к серьезным травмам или смерти.**

### Установка

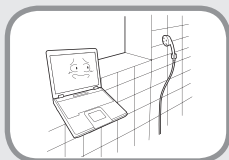

**Не устанавливайте устройство в местах, подверженных высокой влажности, например в ванной комнате.**

Существует опасность поражения электрическим током. Используйте устройство, учитывая условия эксплуатации, описанные в руководстве пользователя, предоставленном изготовителем.



**Храните пластиковые пакеты в недоступном для детей месте.**

Существует опасность удушья.

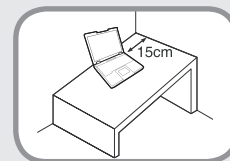

**Расстояние между компьютером и стеной должно составлять не менее 15 см, и между ними не должны находиться посторонние предметы.**

Это может привести к повышению температуры внутри компьютера и травмам.

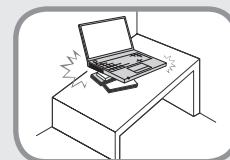

**Не устанавливайте компьютер на наклонную поверхность или в месте, где он может подвергаться вибрации, а также избегайте его использования в таких местах в течение длительного времени.**

Это повышает риск возникновения неисправности и повреждения устройства.

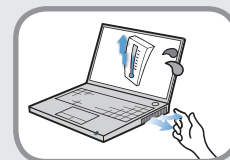

**Старайтесь не подвергать участки тела воздействию теплового потока из вентиляционного отверстия компьютера или адаптера переменного тока в течение длительного времени, когда компьютер включен.**

Длительное непосредственное воздействие на участок тела теплового потока из вентиляционного отверстия компьютера или адаптера переменного тока может привести к ожогу.

## Предупреждение

Несоблюдение инструкций, отмеченных этим знаком, может привести к серьезным травмам или смерти.

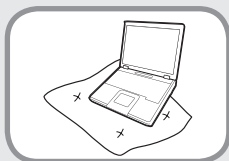

**Не перекрывайте вентиляционное отверстие снизу и сбоку компьютера, когда он используется на кровати или диване.**

В случае перекрытия вентиляционного отверстия существует опасность повреждения компьютера вследствие перегрева.

## Питание

 Вилка кабеля и сетевая розетка на рисунках могут отличаться в зависимости от технических характеристик для определенной страны и модели устройства.

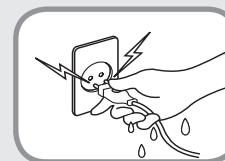

**Не прикасайтесь к вилке или кабелю питания мокрыми руками.**

Существует опасность поражения электрическим током.

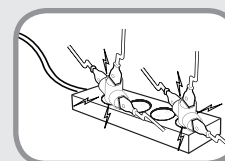

**Не превышайте стандартную мощность (напряжение/ток) мультиштекеров или удлинителей питания при использовании их с данным устройством.**

Существует опасность поражения электрическим током или возгорания.

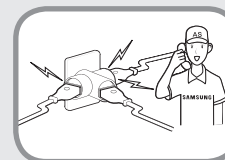

**Если кабель питания или сетевая розетка издают шум, отключите кабель питания от сетевой розетки и обратитесь в сервисный центр.**

Существует опасность поражения электрическим током или возгорания.

## Предупреждение

Несоблюдение инструкций, отмеченных этим знаком, может привести к серьезным травмам или смерти.

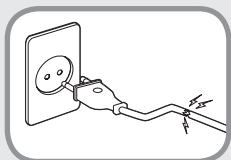

**Не используйте поврежденные или незакрепленные вилку, кабель питания или сетевую розетку.**

Существует опасность поражения электрическим током или возгорания.

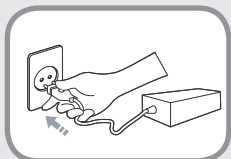

**Подключите кабель питания к сетевой розетке и адаптеру переменного тока.**

Несоблюдение этих инструкций может привести к возгоранию.

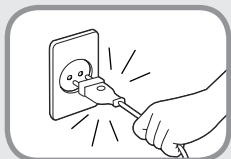

**При отключении кабеля питания не тяните за сам кабель.**

Повреждение кабеля может привести к поражению электрическим током.

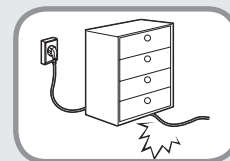

**Не перегибайте кабель питания и не ставьте на него тяжелые предметы. Очень важно, чтобы кабель питания находился в недоступном для детей и животных месте.**

Повреждение кабеля может привести к поражению электрическим током или возгоранию.

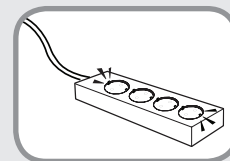

**Подсоедините кабель питания сетевой розетке разветвителю (удлинителю) с контактом заземления.**

Если этого не сделать, возникает риск поражения электрическим током.



**Если вода или другое вещество попало в гнездо питания, адаптер переменного тока или компьютер, отключите кабель питания и обратитесь в сервисный центр.**

Повреждение устройства в компьютере может привести к поражению электрическим током или возгоранию.

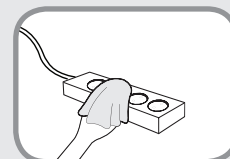

**Кабель питания и сетевая розетка должны быть чистыми от грязи и пыли.**

В противном случае может произойти возгорание.

## Предупреждение

Несоблюдение инструкций, отмеченных этим знаком, может привести к серьезным травмам или смерти.

### Меры предосторожности при использовании адаптера переменного тока

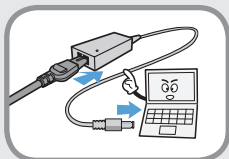

**Надежно подсоедините кабель питания к адаптеру переменного тока.**

В случае неполного контакта существует опасность возгорания.

**Следует использовать только адаптер переменного тока, входящий в комплект поставки продукта.**

При использовании другого адаптера экран может мерцать.

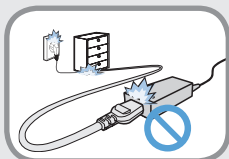

**Во избежание повреждения шнура питания или адаптера переменного тока не ставьте тяжелые предметы и не наступайте на шнур питания или адаптер переменного тока.**

При повреждении шнура существует опасность поражения электрическим током или возгорания.

### Использование батареи

 **Перед первым использованием компьютера следует полностью зарядить батарею.**

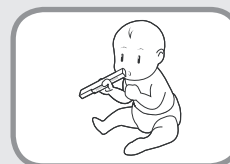

**Батарея должна находиться в недоступном для детей и животных месте, так как они могут проглотить ее.**

Существует опасность поражения электрическим током или удушья.

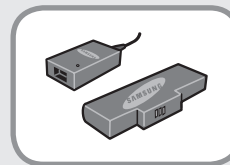

**Используйте только разрешенные батарею и адаптер переменного тока.**

Используйте только разрешенные компанией Samsung Electronics батарею и адаптер.

Неразрешенные батареи и адаптеры могут не соответствовать необходимым требованиям безопасности и привести к возникновению проблем или неисправностей, которые, в свою очередь, могут вызвать взрыв или возгорание.



## Предупреждение

Несоблюдение инструкций, отмеченных этим знаком, может привести к серьезным травмам или смерти.



**Во избежание перегрева не используйте компьютер в местах с плохой вентиляцией, например на постельном белье, на подушке и т.д., а также в помещении с подогреваемым полом.**

Следите, чтобы вентиляционные отверстия компьютера (сбоку) не были закрыты, особенно если компьютер находится в перечисленных выше местах. Блокирование вентиляционных отверстий может привести к перегреву компьютера, что, в свою очередь, может вызвать проблемы или даже взрыв.



**Не используйте компьютер в помещении с повышенной влажностью, например в ванной комнате или в сауне.**

В таких помещениях компьютер может работать неисправно, и существует опасность поражения электрическим током. Используйте компьютер в пределах допустимых температур и диапазона влажности (10~32°C, 20~80%).

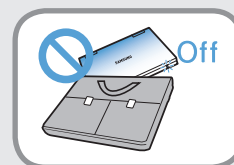

**Не закрывайте ЖК-дисплей и не помещайте компьютер в сумку для переноски, если он включен.**

Если поместить включенный компьютер в сумку, он может перегреться и даже воспламениться. Перед перемещением следует выключить компьютер.



**Никогда не нагревайте устройство (или батарею) и не подвергайте его (или батарею) воздействию огня. Не помещайте и не используйте устройство (или батарею) в жарком месте, например в сауне, транспорте, подверженном воздействию тепла, и т. д.**

Существует опасность возгорания или взрыва.

## Предупреждение

Несоблюдение инструкций, отмеченных этим знаком, может привести к серьезным травмам или смерти.

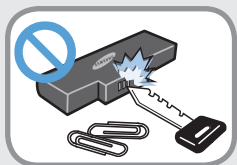

**Не допускайте контакта клеммы батареи (металлические детали) с металлическими объектами, например ключами или зажимами.**

Контакт металлического объекта с клеммой батареи может стать причиной возникновения чрезмерного тока и привести к повреждению батареи или возгоранию.

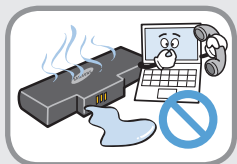

**При утечке жидкости или появлении странного запаха, исходящего от устройство (или батарею), извлеките ее из компьютера и обратитесь в сервисный центр.**

Существует опасность возгорания или взрыва.

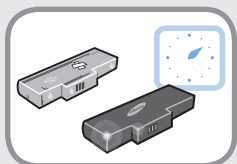

**Для безопасного использования компьютера замените старую батарею на новую одобренную батарею.**

## Использование



**Отсоедините все кабели, подключенные к компьютеру, перед его очисткой. Если ноутбук работает от внешней съемной батареи, отключите внешнюю батарею.**

Существует опасность поражения электрическим током или повреждения устройства.



**Не подсоединяйте к модему телефонный кабель, подключенный к цифровому телефону.**

Существует опасность повреждения устройства, поражения электрическим током или возгорания.



**Не ставьте сосуды с водой или химическими веществами на компьютер или около него.**

Если вода или химические элементы попадут в компьютер, это может привести к возгоранию или поражению электрическим током.

## Предупреждение

Несоблюдение инструкций, отмеченных этим знаком, может привести к серьезным травмам или смерти.

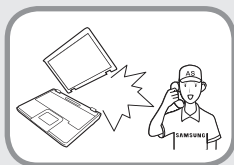

**В случае падения или повреждения компьютера отключите кабель питания и обратитесь в сервисный центр для детальной проверки компьютера.**

При использовании поврежденного компьютера существует опасность поражения электрическим током или возгорания.



**Избегайте попадания на компьютер прямых солнечных лучей, когда он находится в воздухонепроницаемых местах, например в автомобиле.**

Существует опасность возгорания. Компьютер может перегреться, а также может привлечь воров.

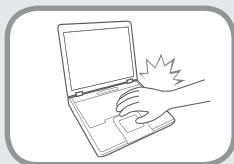

**Не пользуйтесь ноутбуком в течение длительного времени, прикасаясь к нему какой-либо частью тела. Температура изделия повышается во время нормальной работы.**

Это может вызвать риск поражения или ожога кожных покровов.

## Обновление

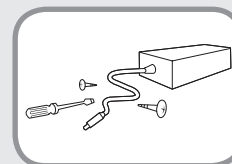

**Никогда не разбирайте источник питания или адаптер переменного тока.**

Существует опасность поражения электрическим током.

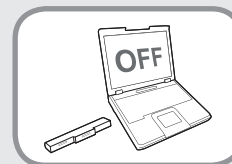

**При извлечении батареи для RTC (часов реального времени) она должна находиться в недоступном для детей и животных месте, поскольку они могут до нее дотронуться и/или проглотить.**

Существует опасность удушья. Если ребенок проглотит батарею, немедленно обратитесь к врачу.

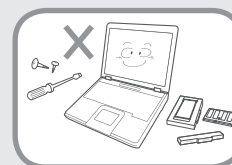

**Используйте только разрешенные комплектующие (многофункциональный штекер, батарею и память) и ни в коем случае не разбирайте их.**

Существует опасность повреждения устройства, поражения электрическим током или возгорания.

## Предупреждение

Несоблюдение инструкций, отмеченных этим знаком, может привести к серьезным травмам или смерти.

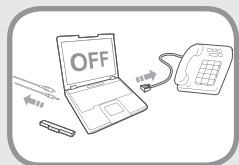

Перед разборкой компьютера выключите его и отсоедините все кабели. Если имеется модем, отсоедините телефонный кабель. Если ноутбук работает от внешней съемной батареи, отключите внешнюю батарею.

Несоблюдение этих инструкций может привести к поражению электрическим током.

## Хранение и перемещение



Следуйте инструкциям по использованию беспроводного устройства связи (беспроводной локальной сети, Bluetooth и т.п.) в самолете, в больнице и т.п.

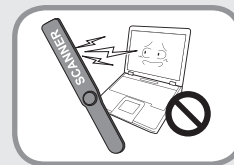

Не подвергайте диск воздействию магнитных полей. Магнитные поля создаются при работе ряда устройств обеспечения безопасности, в том числе пропускных кабин в аэропортах и досмотровых жезлов. Устройства, применяемые в аэропортах для проверки ручной клади, например ленточные конвейеры, работают на основе рентгеновского излучения, а не магнетизма, и поэтому не могут повредить диск.

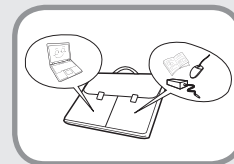

Во время переноски ноутбука вместе с такими предметами, как адаптер, мышь, книги старайтесь сильно не прижимать эти предметы к ноутбуку.

Если сильно прижать ноутбук тяжелым предметом, на ЖК-экране может появиться белая полоса или пятно. Поэтому избегайте надавливания на поверхность ноутбука.

В данном случае поместите ноутбук отдельно от других предметов.





## Внимание!

Несоблюдение инструкций, отмеченных этим знаком, может привести к легким травмам или повреждению устройства.

### Установка

**Не закрывайте порты, вентиляционные и другие отверстия устройства и не вставляйте в них посторонние предметы.**

Повреждение компонента внутри компьютера может привести к поражению электрическим током или возгоранию.

**Если необходимо положить компьютер на бок, вентиляционные отверстия должны быть направлены вверх.**

Несоблюдение этих инструкций может привести к повышению внутренней температуры компьютера, что, в свою очередь, может привести к его неисправности или зависанию.

**Не ставьте на устройство тяжелые предметы.**

Это может привести к возникновению неисправностей в компьютере. Кроме того, если на компьютер упадет какой-либо предмет, это может вызвать травму или привести к повреждению компьютера.

### Использование батареи

**Правильно утилизируйте вышедшие из строя батареи.**

- Существует опасность возгорания или взрыва.
- В различных странах и регионах могут использоваться разные методы утилизации батарей. Утилизируйте использованную батарею надлежащим образом.

**Не бросайте и не разбирайте батарею и не кладите ее в воду.**

Это может привести к травмам, возгоранию или взрыву.

**Используйте только те батареи, которые разрешены компанией Samsung Electronics.**

Несоблюдение этих инструкций может привести к взрыву.

**Избегайте контакта с металлическими предметами, например ключами или ножницами, при хранении или переноске батареи.**

Соприкосновение с металлом может привести к короткому замыканию и нагреванию, что может повредить батарею или вызвать возгорание.

**Заряжайте батарею в соответствии с инструкциями, приведенными в руководстве.**

Несоблюдение этих инструкций может привести к повреждению устройства и, в свою очередь, к взрыву или возгоранию.

**Не нагревайте устройство (или батарею) и не подвергайте его воздействию тепла (например, в автомобиле летом).**

Существует опасность возгорания или взрыва.



## Внимание!

Несоблюдение инструкций, отмеченных этим знаком, может привести к легким травмам или повреждению устройства.

### Использование

**Не ставьте на устройство горящие свечи и не оставляйте на нем зажженные сигареты и т.п.**

Существует опасность возгорания.

**Используйте сетевую розетку или удлинитель питания с заземлением.**

Несоблюдение этих инструкций может привести к поражению электрическим током.

**После ремонта безопасность устройства должен проверить специалист сервисного центра.**

В уполномоченных сервисных центрах Samsung выполняется проверка безопасности устройств после ремонта.

Использование устройства после ремонта без проверки его безопасности может привести к поражению электрическим током или возгоранию.

**Если начнется гроза, немедленно выключите систему, отключите кабель питания от розетки и отсоедините кабель телефонной линии, не используйте модем и телефон.**

Существует опасность поражения электрическим током или возгорания.

**Не следует ставить компьютер и адаптер переменного тока на колени и мягкие поверхности.**

При повышении температуры компьютера существует опасность ожога.

**Подключайте к разъемам и портам компьютера только разрешенные устройства.**

Несоблюдение этих инструкций может привести к поражению электрическим током или возгоранию.

**Закрывайте панель ЖК-дисплея, только убедившись, что ноутбук выключен.**

В противном случае может повыситься температура, что может привести к перегреву и деформации изделия.

**Не нажимайте кнопку извлечения, если дисковод гибких дисков/CD-ROM в данный момент работает.**

В противном случае существует опасность потери данных и внезапного выбрасывания диска, что может привести к травме.



## Внимание!

**Несоблюдение инструкций, отмеченных этим знаком, может привести к легким травмам или повреждению устройства.**

**Соблюдайте осторожность, чтобы не уронить устройство при его использовании.**

Это может привести к травме или потере данных.

**Не дотрагивайтесь до антенны и электрического оборудования, например до электрической розетки.**

Существует опасность поражения электрическим током.

**При обращении с деталями компьютера следуйте инструкциям в прилагаемом к ним руководстве.**

Несоблюдение этих инструкций может привести к повреждению устройства.

**Если компьютер дымится или присутствует запах гари, отключите вилку шнура питания от розетки электросети и немедленно обратитесь в сервисный центр. Если ноутбук работает от внешней съемной батареи, отключите внешнюю батарею.**

Существует опасность возгорания.

**Не используйте поврежденные или измененные CD/гибкие диски.**

Существует опасность повреждения устройства или травмы.

**Не вставляйте пальцы в гнездо платы PC Card.**

Существует опасность травмы или поражения электрическим током.

**При чистке компьютера рекомендуется использовать специальный раствор. Включать компьютер можно будет только после его полного высыхания.**

Несоблюдение этих инструкций может привести к поражению электрическим током или возгоранию.

**Не извлекайте диск с помощью бумажной скрепки (как это рекомендуется делать в случае необходимости), когда вращается диск. При необходимости аварийного открытия убедитесь, что дисковод для оптических дисков не работает.**

Существует опасность получения травмы.

**Не приближайте лицо близко к лотку дисковода для оптических дисков во время его работы.**

Существует опасность травмы при внезапном извлечении диска.

**Перед использованием проверяйте компакт-диски на наличие царапин и повреждений.**

Повреждение диска может привести к неисправности устройства и травме пользователя.



## Внимание!

**Несоблюдение инструкций, отмеченных этим знаком, может привести к легким травмам или повреждению устройства.**

### Обновление

**Соблюдайте осторожность, прикасаясь к устройству или его деталям.**

При этом можно повредить устройство или получить травму.

**Не бросайте и не роняйте детали компьютера или устройство.**

Это может привести к травмам или повреждению устройства.

**Обязательно закрывайте крышку компьютера перед подключением к источнику питания после сборки.**

Если прикоснуться к деталям, находящимся внутри устройства, существует опасность поражения электрическим током.

**Используйте только те детали, которые разрешены компанией Samsung Electronics.**

Несоблюдение этих инструкций может привести к возгоранию или повреждению устройства.

**Не разбирайте и не ремонтируйте устройство самостоятельно.**

Существует опасность поражения электрическим током или возгорания.

**Перед подключением устройства другого производителя или устройства, не разрешенного компанией Samsung Electronics, обратитесь в сервисный центр.**

Существует опасность повреждения устройства.

### Хранение и перемещение

**При перемещении устройства сначала выключите питание и отключите все подключенные кабели.**

Устройство может быть повреждено или пользователь может запутаться в кабелях.

**Если ноутбук не используется в течение длительного времени, разрядите батарею и храните ее отдельно. (Для моделей с внешней съемной батареей)**

Батарея сохранит свои рабочие характеристики.

**Не используйте и не смотрите на компьютер при управлении автомобилем.**

Существует опасность ДТП. Сконцентрируйтесь на управлении автомобилем.





## Внимание!

Несоблюдение инструкций, отмеченных этим знаком, может привести к легким травмам или повреждению устройства.

### Предупреждения по предотвращению потери данных (управление жестким диском)

**Старайтесь не повредить данные на жестком диске.**

- Жесткий диск очень чувствителен к внешним воздействиям, поэтому любое такое воздействие может привести к потере данных на жестком диске.
- Будьте особенно осторожны, т.к. перемещение компьютера или воздействие на него, когда он включен, может привести к повреждению данных на жестком диске.
- Компания не несет ответственности за потерю данных на жестком диске.

**Причины, по которым может произойти повреждение данных на жестком диске и повреждение самого жесткого диска.**

- Данные могут быть потеряны вследствие внешнего воздействия на диск во время разборки или сборки компьютера.
- Данные могут быть потеряны, если компьютер отключается или перезагружается вследствие сбоя электропитания, когда работает жесткий диск.
- Данные могут быть безвозвратно потеряны вследствие заражения компьютера вирусом.
- Данные могут быть потеряны при отключении питания во время работы с программой.
- Перемещение или воздействие на компьютер во время выполнения операций с жестким диском может привести к повреждению файлов или разделов жесткого диска.

**Для предотвращения потери данных вследствие повреждения жесткого диска чаще создавайте резервные копии данных.**

## Подключение к источнику питания в самолете

Поскольку разъемы источников питания отличаются в зависимости от типа самолета, подключайте кабель питания правильным образом.

### При использовании кабеля питания

Подключайте вилку кабеля питания так, чтобы контакты располагались перпендикулярно и входили в центр отверстий.

- Если контакты будут находиться не по центру, то войдут в розетку только наполовину. В этом случае извлеките вилку из розетки и снова вставьте ее.
- Кабель можно подключать, только когда индикатор питания розетки светится зеленым светом. Если кабель подключен правильно, горит зеленый индикатор питания. В противном случае он перестанет гореть. Если это произошло, отключите кабель, проверьте, горит ли индикатор питания розетки зеленым светом, а затем снова вставьте вилку в розетку.

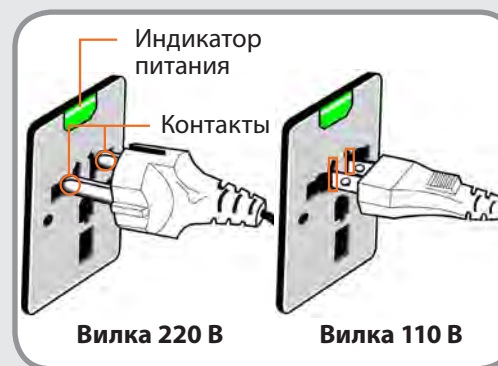

Правильно ○

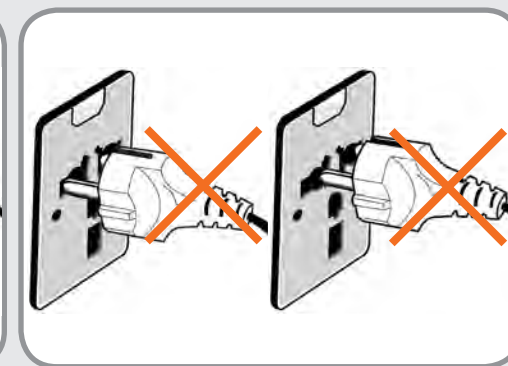

Неправильно ✗

## При использовании автомобильного адаптера питания

При наличии прикуривателя можно использовать автомобильный адаптер питания (дополнительно).

Вставьте разъем для подключения к прикуривателю автомобильного адаптера питания в разъем прикуривателя, а затем подключите второй разъем адаптера питания к входному разъему питания компьютера.



## При использовании зарядного преобразователя для самолета

В некоторых типах самолетов требуется использовать автомобильный адаптер питания и зарядный преобразователь.

Подключите зарядный преобразователь (дополнительно) к автомобильному адаптеру питания (дополнительно), а затем вставьте разъем питания преобразователя в бортовую электрическую розетку.

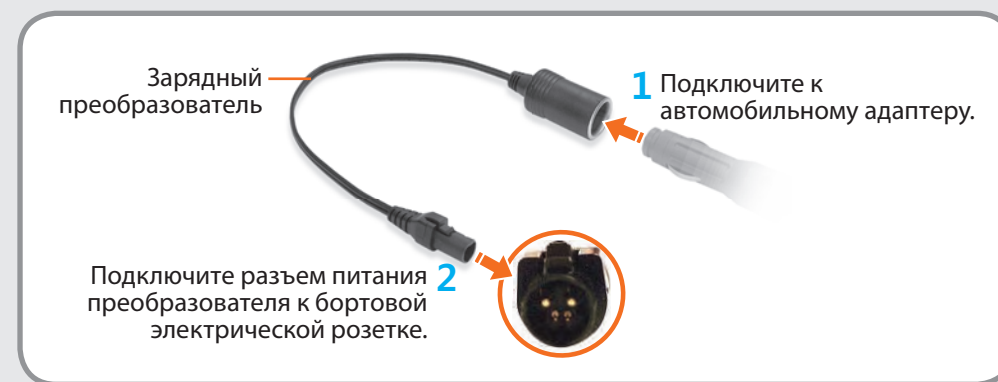

Очень важно сохранять правильную осанку при работе с компьютером во избежание вреда здоровью.

Следующие инструкции, разработанные с учетом требований эргономики, посвящены сохранению правильной осанки во время работы с компьютером. Прочитайте эти инструкции и следуйте им при работе с компьютером.

В противном случае увеличивается возможность возникновения травм, возникающих из-за постоянной нагрузки в результате повторяющихся действий, и может быть причинен серьезный вред здоровью.



- Инструкции в данном руководстве предназначены для обычных пользователей.
- Если пользователь относится к другой группе, то он должен применять рекомендации в соответствии со своими потребностями.

## Правильная осанка

**Отрегулируйте высоту стола и стула в соответствии с вашим ростом.**

Высота должна быть отрегулирована таким образом, чтобы, когда вы сидите на стуле, руки лежали на клавиатуре и были согнуты в локте под прямым углом.

Отрегулируйте высоту стула так, чтобы ноги удобно располагались на полу.

- Не работайте с компьютером лежа, так как рекомендуется работать только в положении сидя.
- Во время работы не располагайте компьютер на коленях. При повышении температуры компьютера существует опасность ожога.
- Во время работы запястья должны лежать прямо.
- Используйте стул с удобной спинкой.
- Когда пользователь сидит на стуле, центр тяжести его ног должен находиться не над стулом, а над ступнями.
- Чтобы разговаривать по телефону во время работы на компьютере, используйте гарнитуру. Когда пользователь держит телефон плечом и разговаривает по телефону, работая при этом с компьютером, осанка становится неправильной.
- Часто используемые предметы должны всегда находиться под рукой на рабочем месте (чтобы их можно было легко взять).



## Положение глаз

Расстояние между монитором или ЖК-экраном и глазами должно быть не менее 50 см.



- Отрегулируйте высоту монитора и ЖК-экрана так, чтобы его верхняя часть находилась на уровне глаз.
- Не устанавливайте слишком высокую яркость монитора и ЖК-экрана.
- Содержите монитор и ЖК-экран в чистоте.
- Если пользователь носит очки, перед работой с компьютером их следует протереть.
- При наборе на компьютере с бумажного документа, установите лист в держатель для бумаги таким образом, чтобы высота листа была приблизительно равна высоте монитора.

## Положение рук

Держите руку под прямым углом, как показано на рисунке.



- Локоть и рука должны находиться на прямой линии.
- Не кладите ладонь на клавиатуру при вводе текста.
- Не нажимайте сильно на мышь.
- Не нажимайте сильно на клавиатуру, сенсорную панель или мышь.
- При длительном использовании компьютера рекомендуется подключить внешнюю клавиатуру и мышь.

## Управление громкостью (наушники и громкоговорители)

---

Проверьте уровень громкости перед прослушиванием музыки.

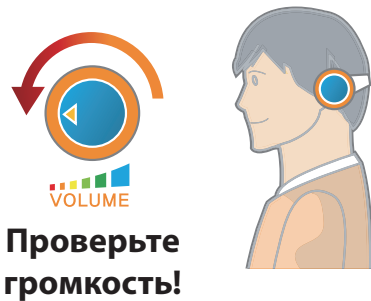

- Перед использованием наушников проверьте, не установлен ли слишком высокий уровень громкости.
- При длительном использовании рекомендуется подключить наушники.
- Любое отклонение настройки эквалайзера от настройки по умолчанию может привести к нарушению слуха.
- Настройку по умолчанию можно изменить с помощью обновлений программного обеспечения и драйвера без вмешательства пользователя. Перед первым использованием проверьте настройку эквалайзера по умолчанию.

## Использование времени (перерывы)

---

- При работе более одного часа после 50 минут работы делайте перерыв на 10 минут.

## Освещение

---

- Не используйте компьютер в темных местах. Компьютер следует использовать при освещении, достаточном для чтения книг.
- Рекомендуется неяркое освещение. Используйте занавески для предотвращения бликов на ЖК-экране.

## Условия эксплуатации

---

- Не используйте компьютер в жарких местах и местах с повышенной влажностью.
- Используйте компьютер в пределах допустимых температур и диапазона влажности, указанных в руководстве пользователя.



## Вид спереди



- Рисунки на обложке и в основном тексте руководства пользователя являются изображениями образцов моделей каждой серии. Поэтому в зависимости от модели цвет и внешний вид продукта на рисунках может отличаться от реального вида продукта.
- Фактический цвет или внешний вид компьютера может отличаться от изображений в руководстве.

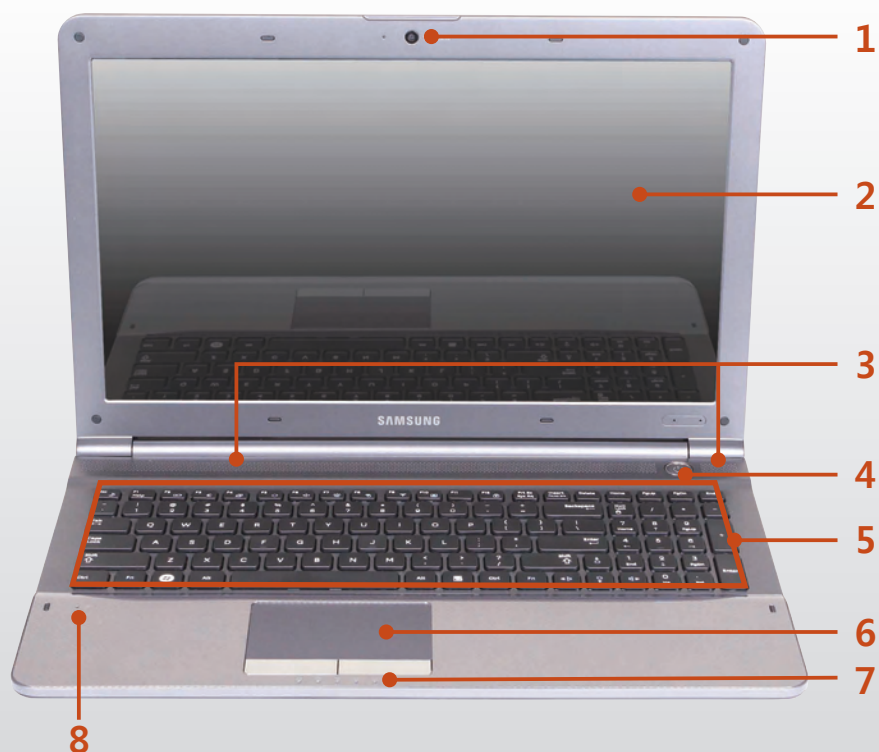

1	<b>Объектив камеры (дополнительно)</b>	С помощью этого объектива можно снимать фотографии и записывать видео.
2	<b>ЖК-дисплей</b>	На нем отображаются изображения.
3	<b>Громкоговоритель</b>	Устройство для воспроизведения звука.
4	<b>Кнопка питания </b>	Включение и выключение компьютера.
5	<b>Клавиатура</b>	Устройство для ввода данных путем нажатия клавиш.
6	<b>Сенсорная панель/ Кнопки сенсорной панели</b>	С помощью сенсорной панели и кнопок сенсорной панели можно выполнять такие же функции, что и с помощью шарика и кнопок мыши.
7	<b>Индикаторы состояния</b>	Отображается рабочее состояние компьютера. При выполнении определенной функции горит соответствующий рабочий индикатор.
8	<b>Микрофон  (дополнительно)</b>	Можно использовать встроенный микрофон.

**Использование объектива камеры, веб-камеры**

Программа Cyberlink YouCam (приобретается дополнительно) позволяет делать фотографии или снимать видео с помощью встроенной камеры компьютера, а также добавлять эффекты облачка с текстом или рамки.

## Индикаторы состояния

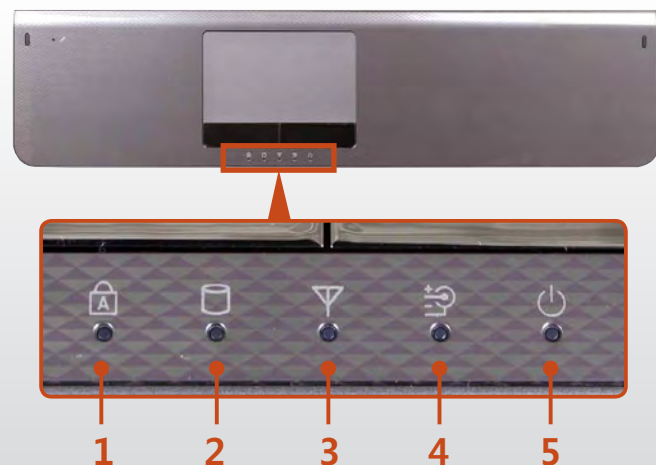

1	Заглавные буквы 	Включается при нажатии клавиши Caps Lock для ввода букв верхнего регистра без использования клавиши Shift. <b>Вкл.:</b> ввод заглавных букв <b>Выкл.:</b> ввод строчных букв
2	HDD/ODD 	Включается при осуществлении доступа к жесткому диску или оптическому диску.
3	Беспроводная локальная сеть 	Этот индикатор загорается при работе беспроводной локальной сети.
4	Батарея 	Этот индикатор указывает состояние источника питания и оставшегося заряда батареи. ● <b>Зеленый:</b> когда батарея полностью заряжена или не установлена. ● <b>Красный:</b> батарея заряжается. ● <b>Не горит:</b> когда компьютер работает от батареи без подключения адаптера переменного тока.
5	Питание 	Этот индикатор указывает состояние работы компьютера. <b>Горит:</b> когда работает компьютер. <b>Мигает:</b> когда компьютер находится в спящем режиме.

## Вид справа

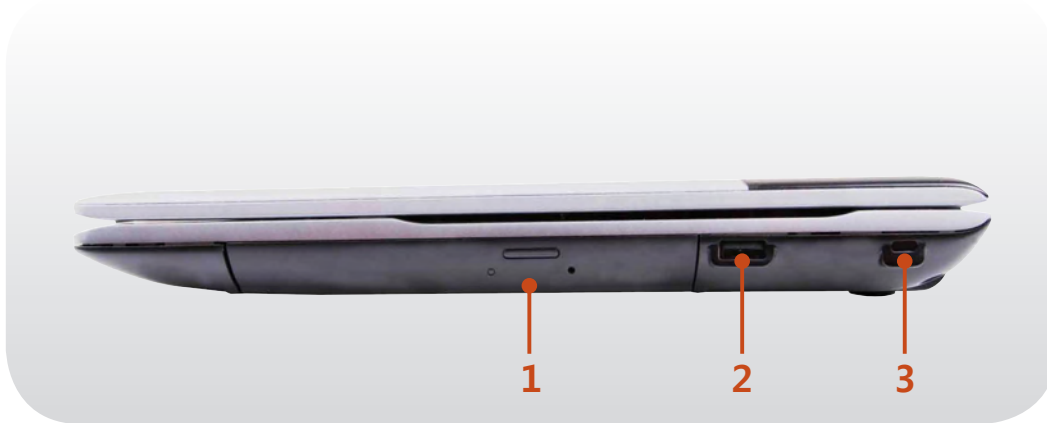

**1** Дисковод компакт-дисков (дополнительно)

Воспроизведение компакт-дисков или дисков DVD.

Поскольку дисковод для оптических дисков является дополнительным, он установлен не на всех моделях компьютера.

**2** Порт USB  (дополнительно)

Через порт USB можно подключать такие устройства USB, как клавиатуру/мышь, цифровую камеру и т.д.

**3** Порт кодового замка  (дополнительно)

Чтобы предотвратить кражу компьютера, через порт кодового замка можно подключить замок Kensington.

## Вид слева



1	Разъем питания постоянного тока	Разъем для подключения адаптера постоянного тока, подающего питание на компьютер.
2	Порт проводной LAN	Подключите к этому порту кабель Ethernet.
3	Порт USB  (дополнительно)	Через порт USB можно подключать такие устройства USB, как клавиатуру/мышь, цифровую камеру и т.д.
4	Порт монитора	Порт используется для подключения монитора, телевизора или проектора, поддерживающих 15-штырьковый разъем D-SUB.
5	Цифровой видео-/аудиопорт (HDMI) (дополнительно)	К этому порту можно подключать кабель HDMI. Используя этот порт, можно просматривать цифровое видео и прослушивать цифровой звук на телевизоре.
6	Гнездо микрофона	Гнездо для подключения микрофона.
7	Разъем для наушников	Используется для подключения наушников.
8	Универсальное гнездо для карт  (дополнительно)	Гнездо для карт памяти, совместимое с картами памяти SD Card, SDHC, MMC, SDXC.

## Вид сзади

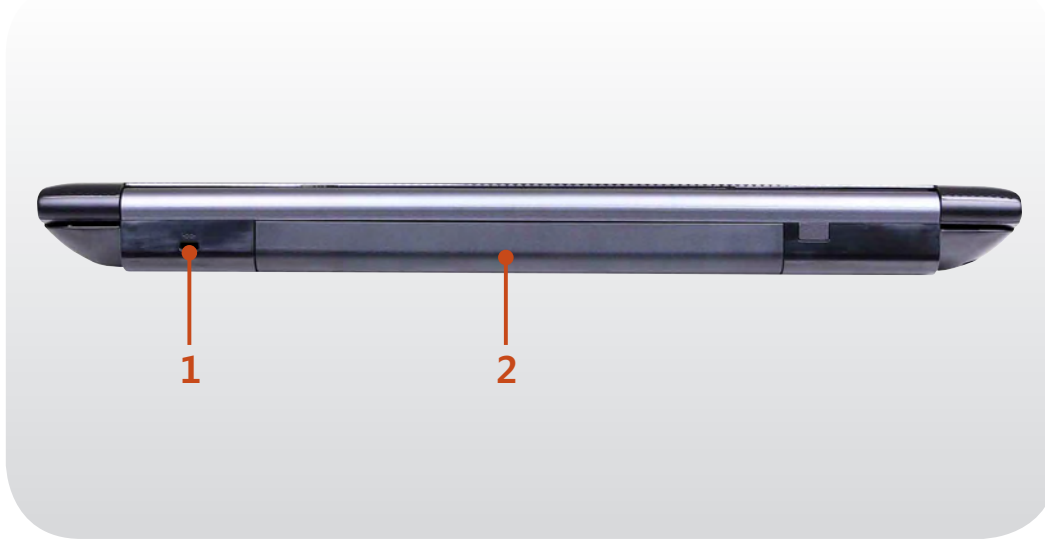

**1** Порт кодового замка  (дополнительно)

Чтобы предотвратить кражу компьютера, через порт кодового замка можно подключить замок Kensington.

**2** Батарея

Литиево-ионная аккумуляторная батарея, обеспечивающая питание для компьютера.

## Вид снизу

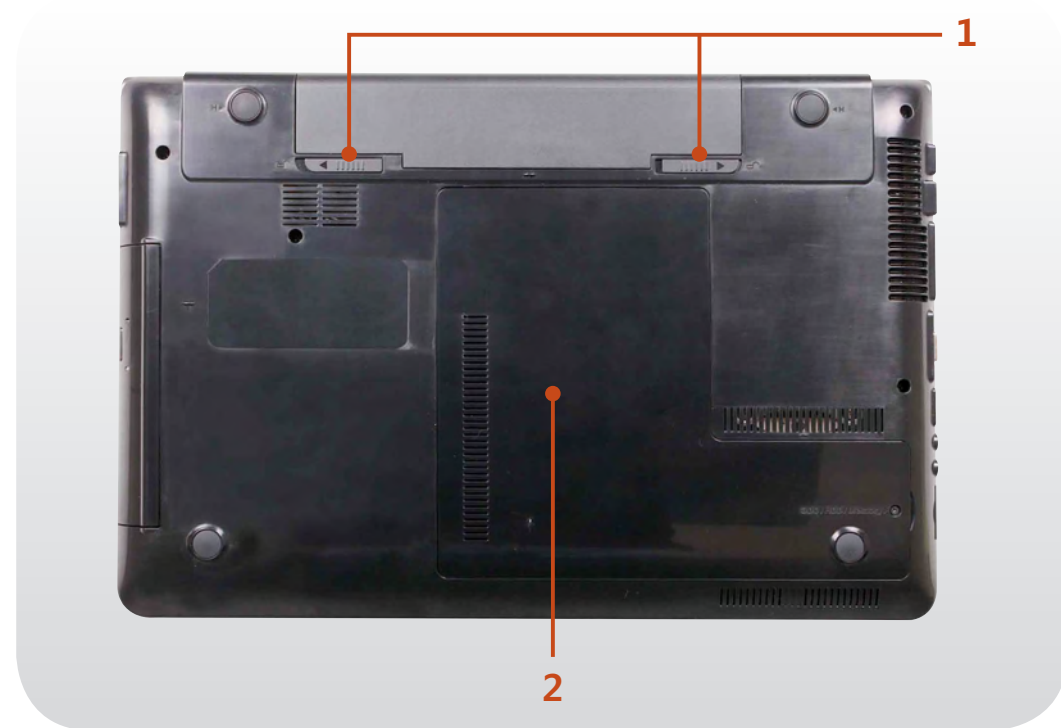

**1** Защелки батареи

Защелка используется для извлечения или установки батареи.

**2** Крышка отсека для памяти/Крышка отсека жесткого диска

Крышка отсека для памяти/  
Крышка отсека жесткого диска.

## Включение компьютера

- 1 Подключите **адаптер переменного тока**.
- 2 Поднимите панель ЖК-дисплея.
- 3 Нажмите **кнопку питания**, чтобы включить компьютер.



- 4 Индикатор в **кнопке питания** горит, когда компьютер включен.



## Информация об активации Windows

При первом включении компьютера отобразится экран активации Windows.

Для использования компьютера следуйте инструкциям по активации на экране.

## Включение спящего режима

При включенном питании компьютера кратковременно нажмите кнопку питания.

## Настройка яркости экрана

Когда компьютер работает от батареи, яркость ЖК-монитора автоматически уменьшается.

Чтобы увеличить яркость экрана, нажмите сочетание клавиш





## Выключение компьютера

- Поскольку процедуры выключения компьютера могут различаться в зависимости от установленной операционной системы, выключайте компьютер, следуя процедурам, соответствующим приобретенной операционной системе.
- Перед нажатием **Завершение работы** сохраните все данные.
- Установка утилиты быстрого запуска **Samsung Fast Start** может повлиять на расположение элементов выключения системы.

### ► Для Windows 7

Выберите **Пуск** > **Shut down mode (Завершение работы)** **Завершение работы**, чтобы завершить работу компьютера.

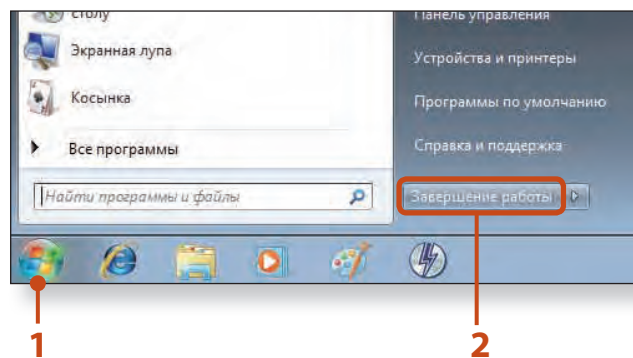

### ► Для Windows Vista

Чтобы выключить компьютер, нажмите кнопку **Пуск** > , затем выберите **Завершение работы**, как показано на рисунке ниже.

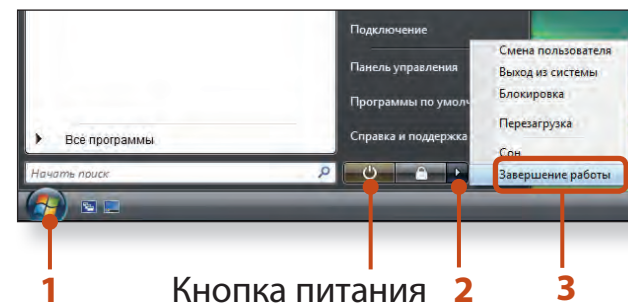

### Использование кнопки питания в системе Windows Vista

Для Windows Vista кнопка питания настроена на режим экономии энергии. Поэтому, если выбрать в меню **Пуск** > **кнопку питания** , компьютер перейдет в **режим экономии энергии**.

Чтобы выключить компьютер с помощью этого значка, см. описание процедуры установки кнопки питания в меню **Пуск** на панели управления.

## ► Для Windows XP

1 Щелкните кнопку **Пуск**  , расположенную на панели задач.

Щелкните **Выключение**.

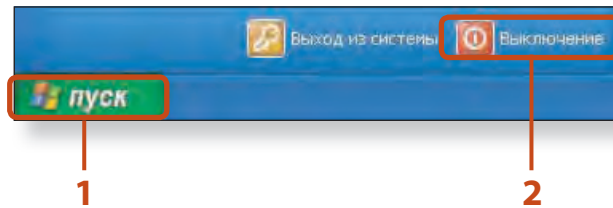

2 Щелкните **Выключение**.

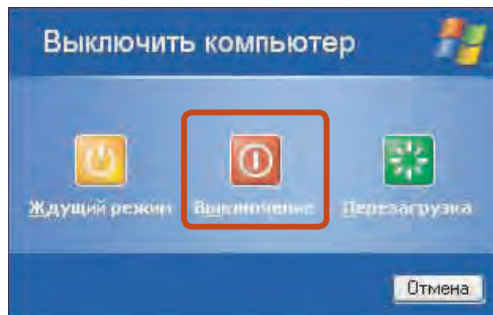

 Если систему не удастся закрыть из-за ошибки, отключите ее, нажав и удерживая кнопку питания более 4 секунд. Тем не менее, выключение компьютера подобным образом может привести к возникновению неисправностей в системе. Поэтому при повторном включении компьютера может запуститься программа проверки диска для установки и корректировки ошибок диска.

## Samsung Fast Start (Дополнительно)



Эти описания подходят только для Windows 7 и поддерживаемых моделей.

Если компьютер часто используется в пути, воспользуйтесь функцией **Fast Start**, чтобы сократить время загрузки.

При использовании функции Samsung Fast Start запускается гибридный энергосберегающий режим, при котором компьютер переходит в режим ожидания или спящий режим.

## Использование функции Fast Start (аналогично включению компьютера)

- 1 Запуск **Samsung Fast Start**.
- 2 Выберите **ON** или **OFF** в зависимости от потребностей, а затем нажмите кнопку **OK**.



- 3 Функция Fast Start будет включена или выключена в соответствии с вашим выбором.



### Если функция Fast Start включена

- Некоторые опции электропитания (Панели управления) будут недоступны. Для их изменения необходимо отключить функцию Fast Start.
- Данная функция заменила существующий режим экономии энергии и режим максимальной экономии энергии.
- Перед открытием отсека памяти (для замены или добавления модулей памяти) необходимо отключить аккумулятор и питание от сети переменного тока.

При включении и выключении функции быстрой загрузки возможно кратковременное мерцание ЖК-дисплея.



### Что такое гибридный энергосберегающий режим?

В смешанном режиме рабочие данные будут сохранены в памяти и на жестком диске для обеспечения их безопасности в случае внезапного сбоя питания.

Тем не менее, поскольку всегда существует вероятность возникновения непредвиденных проблем, рекомендуется заранее создавать резервные копии важных данных.



## Глава 2. Использование компьютера

Клавиатура	36
Сенсорная панель	40
Дисковод компакт-дисков (ODD, дополнительно)	47
Универсальное гнездо для карт памяти (дополнительно)	48
Подключение внешнего устройства отображения	51
Подключение внешнего цифрового устройства	60
Регулировка громкости	62
Проводная сеть	65
Беспроводная сеть (дополнительно)	69
Предоставление общего доступа к содержимому в домашней сети (Easy Content Share) (Дополнительно)	74

Функции горячих клавиш и процедуры описаны в следующих разделах.











- Клавиатура может отличаться от клавиатуры, приведенной на рисунке.
- Клавиатура может отличаться в зависимости от страны. Далее в основном описаны сочетаниями клавиш.







## Клавиши быстрого доступа

При нажатии клавиш, перечисленных ниже, вместе с клавишей **Fn** можно использовать следующие функции.



Fn		Название	Функция
Fn +		<b>REST</b> (спящий режим)	Переключение в спящий режим. Для пробуждения компьютера нажмите кнопку питания.
		<b>Gauge</b>	Индикация оставшегося заряда батареи. Эту функцию можно использовать, только если установлена программа <b>Easy Display Manager</b> .
		<b>Euro</b>	Ввод символа для обозначения валюты “евро”. На некоторых моделях клавиатуры эта клавиша может отсутствовать.
		<b>CRT/LCD</b>	Переключение вывода на ЖК-дисплей или внешний монитор, если внешний монитор (или телевизор) подключен к компьютеру.
		<b>Backlight</b>	Включение или выключение подсветки ЖК-дисплея.
		<b>Mute</b>	Отключение или отмена отключения звука.
		<b>Samsung Support Center</b>	Будет запущена программа <b>Samsung Support Center</b> для диагностики системы, восстановления, консультаций по вопросам, связанным с Интернетом. (Дополнительно)  На некоторых моделях устанавливается программа <b>Samsung Magic Doctor</b> .



Fn	Название	Функция
 +	 <b>Easy SpeedUp Manager</b>	<p>Можно одним щелчком выбрать рабочий режим, когда требуется максимальное быстродействие системы или низкий уровень шума/малое потребление энергии.</p> <ul style="list-style-type: none"> <li>• <b>Silent (Бесшумный):</b> бесшумный режим с низким энергопотреблением</li> <li>• <b>Normal (Обычный):</b> обычный режим</li> <li>• <b>Speed (Скорость):</b> режим максимальной производительности. Система работает с максимальной производительностью, а ресурсы системы по приоритету выделяются для активной программы, чтобы обеспечить максимальную ее производительность.</li> <li>• <b>Speed Boot (Скорость загрузки):</b> Скорость загрузки. В этом режиме возможна быстрая загрузка, даже когда процесс замедлен из-за большого количества установленных программ. Установив время запуска ПО в расширенном меню, можно загрузить систему быстрее.</li> </ul> <div style="background-color: #e6f2ff; padding: 10px;"> <ul style="list-style-type: none"> <li>• Если не требуется, чтобы вентилятор включался и отключался в бесшумном режиме, выберите меню <b>Advanced &gt; Fan Silent Mode &gt; Low</b> в разделе BIOS Setup. Вентилятор включится и будет работать в режиме пониженного шума.</li> <li>• Эту функцию можно использовать, только если установлена программа <b>Easy SpeedUp Manager</b>.</li> </ul> </div>
	<b>Беспроводная локальная сеть</b>	Включение и отключение функции беспроводной сети в моделях, совместимых с функцией беспроводной сети.
	<b>Сенсорная панель</b>	Включение и выключение функции сенсорной панели. В случае использования только внешней мыши можно отключить индикатор Touchpad.
	<b>Цифровая клавиатура (дополнительно)</b>	Включение и выключение цифровой клавиатуры. (Для моделей с 14-дюймовыми экранами) В 15/17-дюймовых моделях после нажатия клавиши Num Lock включается цифровая клавиатура в правой части клавиатуры.
	<b>Блокировка прокрутки</b>	При включении индикатора Scroll Lock возможна прокрутка экрана вверх или вниз. Положение курсора при этом в некоторых приложениях не изменяется.



## Управление яркостью дисплея



## Регулятор громкости



Для включения и выключения громкости можно также

использовать сочетание клавиш  + .

## Цифровые клавиши

Если нажать клавишу **Num Lock**, станут доступными цифровые клавиши.



## Другие функциональные клавиши

Выполнение функций, доступных при нажатии правой кнопкой мыши (сенсорная панель).



**Если сочетания клавиш не работают должным образом, необходимо установить следующую программу.**

- **Windows Vista/7:** Easy Display Manager
- **Windows XP:** Easy Display Manager, Easy SpeedUp Manager

С помощью сенсорной панели можно выполнять такие же функции, что и при использовании мыши. Левая и правая кнопки сенсорной панели выполняют такие же функции, что и левая и правая кнопки мыши.

Для использования сенсорной панели требуется драйвер.

Можно использовать драйвер, доступный в ОС Windows или предоставляемый производителем. Для обеспечения максимальной производительности рекомендуется использовать драйвер, предоставленный производителем.

По умолчанию драйвер производителя уже установлен на устройстве при его приобретении. **При переустановке ОС Windows или переходе на другую операционную систему рекомендуется использовать драйвер, предоставленный производителем.**



- Дотрагивайтесь до сенсорной панели пальцами. Использование острых предметов может привести к повреждению сенсорной панели.
- Если коснуться сенсорной панели или нажать любую ее кнопку во время запуска системы, время запуска Windows может увеличиться.
- Проверка производителя сенсорной панели  
Выберите **Пуск > Панель управления > Оборудование и звук > Мышь > вкладка Оборудование** и проверьте устройство (например, Elan, Synaptics и т. д.).
- Драйвер Windows предоставляет базовые функции сенсорной панели (перемещение указателя, щелчок и т. д.), однако жесты не поддерживаются.

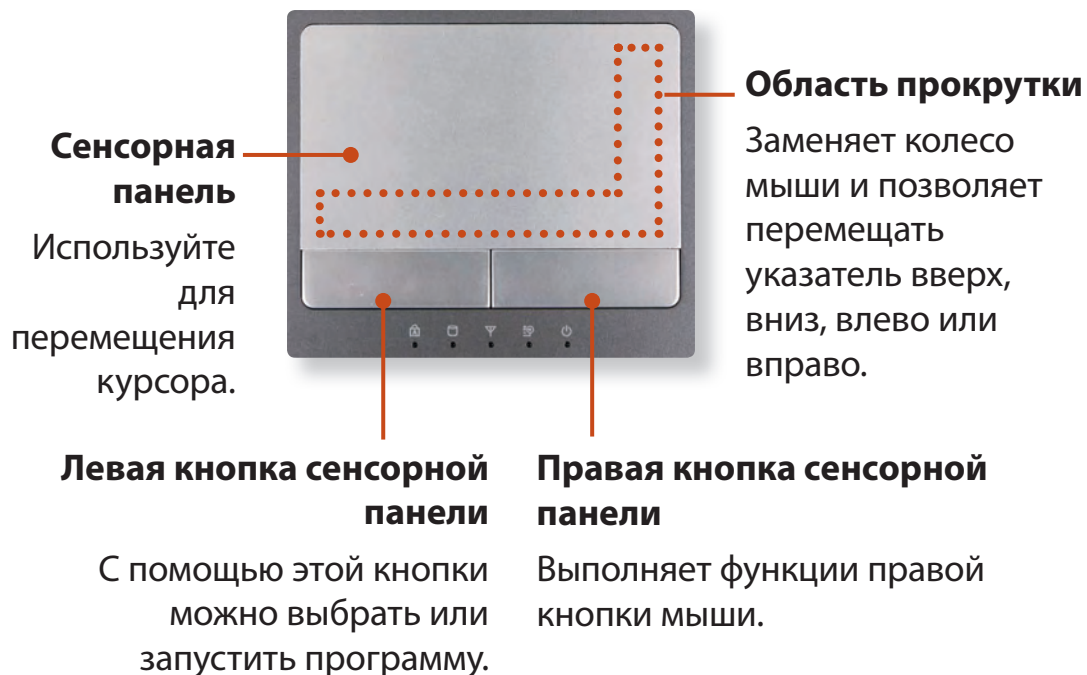

## Основные функции сенсорной панели

### Перемещение курсора по экрану

Слегка коснитесь пальцем сенсорной панели и перемещайте его. Курсор мыши будет перемещаться соответственно. Перемещайте палец в том направлении, в котором требуется переместить курсор.

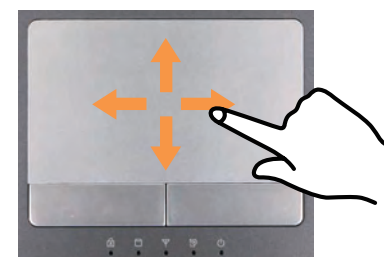

### Функция нажатия

Коснитесь пальцем сенсорной панели и стукните один раз на нужном элементе.

Можно также один раз нажать левую кнопку мыши и сразу отпустить ее.

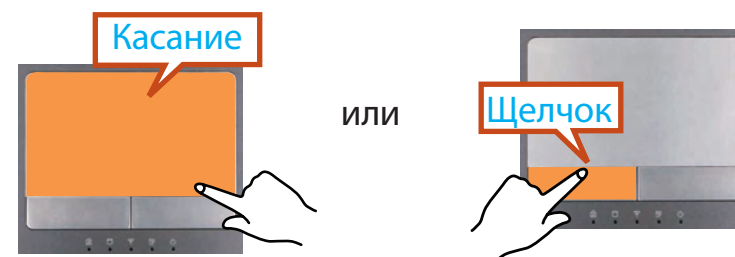

## Функция двойного щелчка

Поместите палец на сенсорную панель и два раза быстро стукните на нужном элементе.

Или дважды быстро нажмите левую кнопку сенсорной панели.



## Функция правой кнопки

Соответствует нажатию правой кнопки мыши.

Один раз нажмите правую кнопку сенсорной панели.  
Отобразится соответствующее всплывающее меню.



## Функция перетаскивания

Перетаскивание - это перемещение элемента в другое место после его выбора.

Нажмите и удерживайте левую кнопку сенсорной панели на элементе, который требуется перетащить, и переместите элемент на новое место.

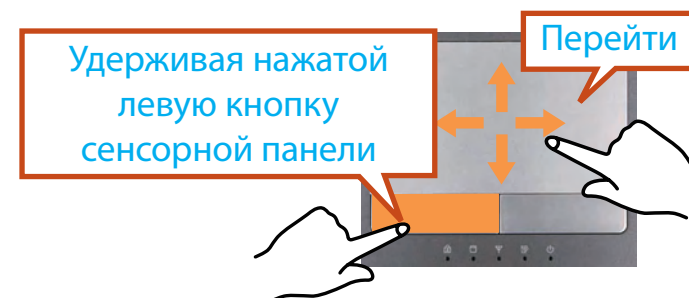

## Функция жестов сенсорной панели (дополнительно)



- Функция жестов сенсорной панели может быть недоступна на некоторых моделях и ее версия может отличаться в зависимости от модели. В разных версиях некоторые процедуры использования могут отличаться.
- Для получения подробной информации об использовании см. описание в окне настроек сенсорной панели.
- Поскольку данные описания составлены на основе последней версии операционной системы Windows, а именно Windows 7, содержимое и некоторые рисунки могут отличаться в зависимости от операционной системы. Поскольку процедуры для других операционных систем Windows являются подобными, пользуйтесь компьютером в соответствии с данными описаниями.

С помощью сенсорной панели можно использовать следующие дополнительные функции жестов.

- **Функция прокрутки**
- **Функция увеличения**
- **Функция поворота**
- **Функция постраничного перемещения**

## Настройка функции жестов

Если функция жестов отключена, ее можно включить, выполнив следующие процедуры.

- 1 ▶ При использовании драйвера Elan**  
Нажмите кнопку **Пуск > (Панель управления) > Оборудование и звук > Мышь > ELAN > Опции.**  
**▶ При использовании драйвера Synaptics**  
Выберите **Пуск > Панель управления > Оборудование и звук > Мышь > Параметры устройства и нажмите кнопку Параметры(S)....**
- 2** Появится окно настроек сенсорной панели. Щелкните соответствующий элемент, чтобы выбрать его в окне **Выберите элемент**, и нажмите **ОК.**



Для отмены функции жестов отмените выбор соответствующего элемента в окне настроек сенсорной панели и нажмите **ОК.**



## Функция прокрутки

Эта функция аналогична области прокрутки на сенсорной панели.

Если коснуться сенсорной панели двумя пальцами и перемещать их вверх, вниз, влево или вправо, экран будет прокручиваться в соответствующих направлениях.

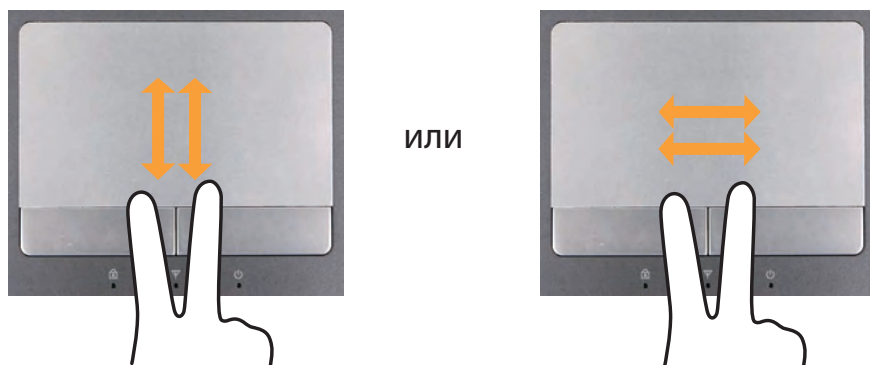

## Функция увеличения

Если коснуться сенсорной панели двумя пальцами (соединенными или разомкнутыми), текущее изображение или текст увеличится или уменьшится.



## Функция поворота

Коснитесь двумя пальцами сенсорной панели и переместите их, как показано ниже, чтобы повернуть фотографию или изображение.



## Функция постраничного перемещения

При просмотре фотографии или веб-страниц можно переходить к предыдущей или следующей странице.

Например, если при просмотре веб-страницы слегка подвинуть три пальца влево, отобразится предыдущая страница.

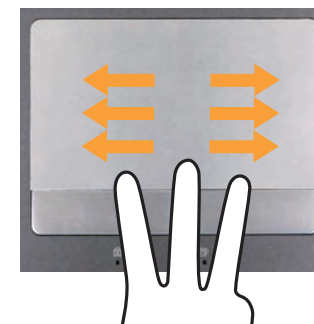

## Настройка чувствительности сенсорной панели

Если сенсорная панель слишком чувствительная или указатель мыши непроизвольно перемещается, отрегулируйте скорость указателя и чувствительность сенсорной панели.

### Настройка скорости указателя сенсорной панели

Выберите **Пуск > Панель управления > Оборудование и звук > Мышь > Параметры указателя** и настройте скорость указателя.

### Настройка функции определения ладони для сенсорной панели

Функция определения ладони предназначена для предотвращения движения указателя при случайном касании сенсорной панели ладонью.

 Эта функция действует при использовании драйвера сенсорной панели, предоставленного производителем.



### ► При использовании драйвера Elan

Выберите **Пуск > Панель управления > Оборудование и звук > Мышь > ELAN > Опции > Измерения Ладони** и настройте чувствительность.

### ► При использовании драйвера Synaptics

Выберите **Пуск > Панель управления > Оборудование и звук > Мышь > Параметры устройства > Параметры > Указание > Чувствительность > Контроль касания ладонью** и настройте чувствительность.

**Если указатель перемещается слишком медленно:**  
сдвиньте ползунок ближе к минимальному значению.

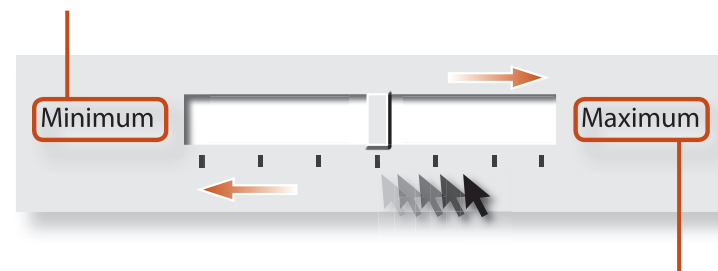

**Если указатель перемещается слишком сильно (быстро):**  
сдвиньте ползунок ближе к максимальному значению.

## Функция включения/выключения сенсорной панели

### Блокировка с помощью клавиш быстрого доступа

Если требуется использовать только мышь, а сенсорную панель использовать не требуется, ее можно отключить.

Чтобы заблокировать функции сенсорной панели, используйте

клавиши  + .



Можно выполнить настройки сенсорной панели и кнопок сенсорной панели на вкладках, которые отображаются при выборе **Пуск > Панель управления > Оборудование и звук > Мышь**.

### Автоблокировка при подключении USB-мыши

#### ► При использовании драйвера Elan

Щелкните **Пуск > Панель управления > Оборудование и звук > Мышь > ELAN** и установите флажок параметра **Отключение при подсоединении внешней USB-мыши**.

При этом в случае подключения USB-мыши сенсорная панель будет отключаться.

#### ► При использовании драйвера Synaptics

Щелкните **Пуск > Панель управления > Оборудование и звук > Мышь > Параметры устройства** и установите флажок параметра **Отключать внутреннее указывающее устройство при подключении внешнего указывающего устройства к порту USB**. При этом в случае подключения USB-мыши сенсорная панель будет отключаться.



При использовании модели с сенсорным экраном установка параметра приводит к блокировке сенсорной панели, даже если подключение USB-мыши не выполнялось.



Данная функция автоблокировки предусмотрена не для всех моделей.

Дисковод для оптических дисков является дополнительным и может отличаться в разных моделях компьютера. Подробные технические характеристики можно найти в каталоге.

- ! Не вставляйте компакт-диск с трещинами или царапинами. В противном случае при вращении на высокой скорости компакт диск может сломаться и повредить дисковод для оптических дисков.
- При чистке компакт-диска или диска DVD протирайте его мягкой тканью от центра к краю.
- Вставьте миникомпакт-диск, установив его по центру дисковода для компакт-дисков.
- В описании используются рисунки, относящиеся к представительной модели. Рисунки могут отличаться от действительных.
- Не рекомендуется использовать компакт-диски, имеющие форму, отличную от круга.

## Вставка и извлечение компакт-диска

- 1 Нажмите кнопку **извлечения** дисковода для оптических дисков на боковой панели компьютера.

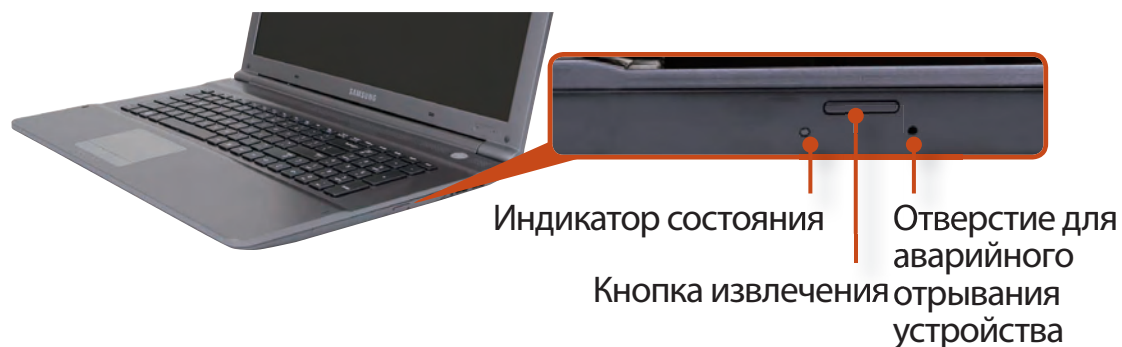

- 2 Когда откроется лоток, вставьте компакт-диск или диск DVD до щелчка.



- 3 Нажмите лоток внутрь до щелчка. Загорится индикатор состояния дисковода компакт-дисков.



- Скорость чтения и записи в дисковом компакт-дисковом устройстве может быть разной и зависит от условий использования и типа носителя.
- Чтобы извлечь компакт-диск, когда дисковод компакт-дисков не работает или компьютер выключен, поместите конец скрепки (📎) в отверстие для аварийного отрывания устройства и попробуйте извлечь лоток.

Используя универсальное гнездо для карт памяти, можно считывать и записывать данные на карты памяти SD, SDHC, MMC, SDXC.

Можно использовать карту памяти в качестве съемного диска. Ее удобно использовать для обмена данными с цифровыми устройствами, например цифровой камерой, цифровой видеокамерой, MP3 и т.д.

- Поддерживаемые карты: Карта памяти SD, Карта памяти SD, Карта памяти MMC, Карта памяти SDXC
- Универсальную карту памяти с емкостью, отвечающей вашим нуждам, необходимо приобретать отдельно.
- Можно использовать универсальную карту памяти как любое другое устройство для хранения данных.
- Функция защиты авторских прав не поддерживается.
- Поскольку при перемещении компьютера карта может быть утеряна, храните ее отдельно.
- В описании используются рисунки, относящиеся к представительной модели. Рисунки могут отличаться от действительных.
- При наличии в компьютере защитной имитирующей карты извлеките ее перед использованием компьютера.
- Эти описания подготовлены для новейшей операционной системы – Windows 7. Поэтому некоторые описания и рисунки могут отличаться от тех, которые соответствуют вашей операционной системе. Но поскольку способ использования аналогичен другим операционным системам Windows, эти описания можно использовать в качестве справки.

## Использование карты

- 1 Вставьте карту в универсальное гнездо для карт памяти в указанном направлении.



- 2 Отобразится устройство карты. Нажмите **Открыть папку для просмотра файлов**.

Если окно не отображается, щелкните **Пуск > Компьютер**.

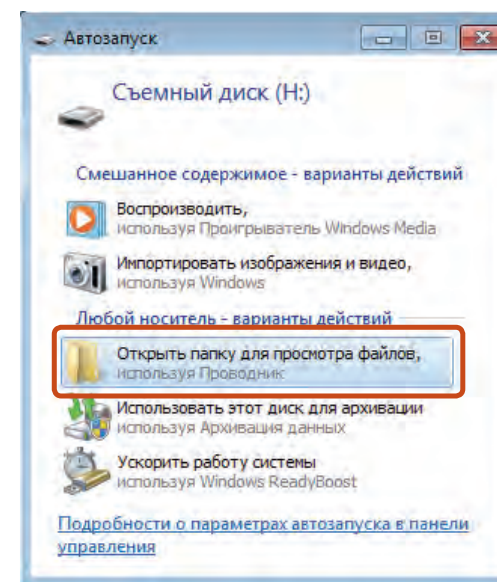



Если появится окно с запросом на сканирование и внесение изменений, выберите **Продолжить без сканирования**. При этом вы перейдете к шагу 2 выше.

3 С помощью двойного щелчка мыши на соответствующем диске можно сохранять, перемещать и удалять данные. Карту можно использовать только после ее форматирования.

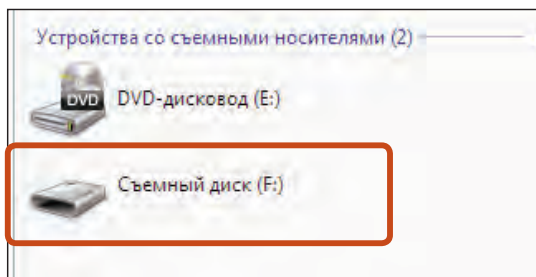

Имя карты памяти отличается в зависимости от модели компьютера.

## Использование карт памяти Mini SD и RS-MMC

Поскольку карты, перечисленные выше, слишком малы, их невозможно вставить в гнездо напрямую.

Вставьте карту в предназначенный для нее адаптер (доступен в розничной торговле электронного оборудования), а затем вставьте адаптер в универсальное гнездо для карт.

Однако в зависимости от материала корпуса адаптера некоторые карты RS-MMC могут распознаваться неправильно. Samsung рекомендует проверять, правильно ли распознается карта, еще до ее приобретения.

## Извлечение карты памяти

Возьмитесь за конец карточки и извлеките ее.



## Форматирование карты памяти

При первом использовании карты памяти необходимо предварительно ее отформатировать.

 При форматировании карты удаляются данные, сохраненные на ней. Если на карте содержатся данные, перед ее форматированием создайте резервную копию данных.

- 1 Щелкните **Пуск > Компьютер**.
- 2 Щелкните правой кнопкой мыши устройство карты на сенсорной панели и выберите **Форматировать**.
- 3 Нажмите кнопку **Запуск**, чтобы выполнить форматирование.

-  Чтобы можно было использовать карту для обмена данными с цифровым устройством, например цифровой камерой, рекомендуется выполнить форматирование данных на этом цифровом устройстве.
- Если на другом цифровом устройстве будет использоваться карта, отформатированная на компьютере, возможно, потребуется повторно отформатировать карту на этом устройстве.
- Карты памяти SD или SMC с переключателем защиты от записи нельзя форматировать, выполнять запись или удалять с них данные, если переключатель установлен в положение блокировки.
- При многократной установке и извлечении карта памяти может быть повреждена.

Если подключить внешнее устройство отображения, например монитор, телевизор, проектор и т.д., можно вывести изображение на более широкий экран внешнего устройства для проведения презентации, просмотра видеоролика или фильма. Компьютер оснащен портом аналогового монитора (RGB) и цифровым видео-/аудиопортом (HDMI).

При подключении устройства отображения через порт HDMI качество отображения выше, чем при подключении через порт аналогового монитора (RGB). Поэтому при поддержке нескольких портов подключите устройство отображения к порту, обеспечивающему лучшее качество.



- Перед началом работы проверьте порт и кабель внешнего устройства отображения и подключите устройство к компьютеру.
- Из-за ограничений операционной системы Windows 7 Starter функция DualView в данной операционной системе не поддерживается.

## Информация о соединительном кабеле

Пользователи должны дополнительно приобрести необходимые соединительные кабели.

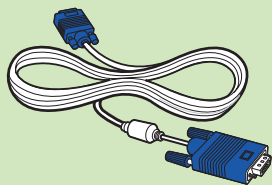

Кабель для подключения аналогового монитора (RGB)

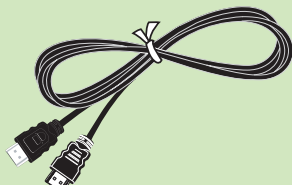

Кабель HDMI

## Подключение к порту монитора





Подключив компьютер к монитору, телевизору или проектору, оснащенному портом монитора, можно просматривать содержимое на более широком экране.

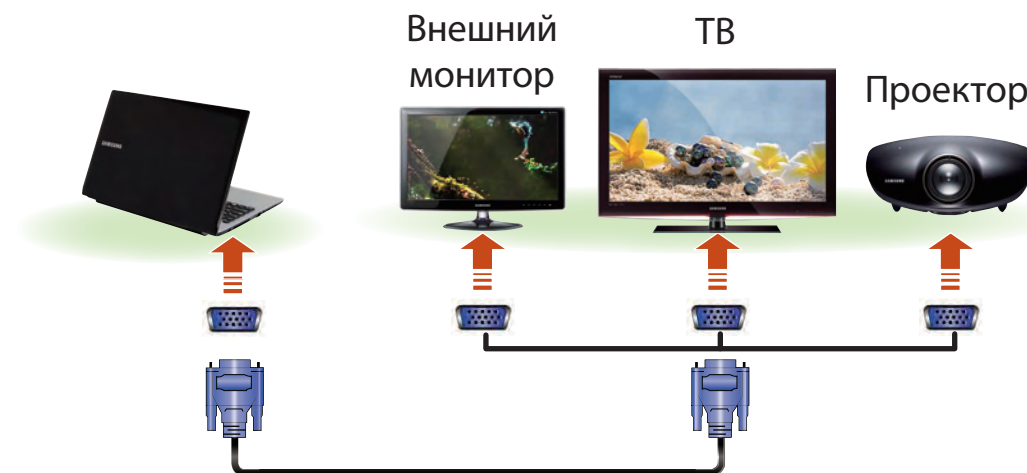



Подключение компьютера к проектору позволит проводить более качественные презентации.



- 1 С помощью кабеля монитора (15-контактного) соедините порт RGB компьютера и порт монитора или телевизора.



- 2 Подключите кабель питания подключенного монитора, телевизора или проектора и включите питание.

- 3 Нажмите один раз сочетание клавиш  +  .  
Появится экран программы Easy Display Manager, в котором можно выбрать устройство отображения.  
Когда после нажатия клавиши  при одновременном нажатии клавиши  будет выполнен переход к другому значению, выберите нужное устройство отображения.

LCD		
CRT		
LCD + CRT Clone		
LCD + CRT DualView		

- Если экран не переключился даже при нажатии комбинации клавиш  +  , необходимо установить программу **Easy Display Manager**.
- **Или можно настроить режим двойного просмотра:**  
Откройте с панели управления окно параметров отображения, выберите Monitor 2 (Монитор 2) и установите флажок Expand to fit to this monitor (Расширить до этого монитора), задающий режим двойного просмотра. Для получения более подробной информации см. интерактивную справку Windows.

## Подключение через порт HDMI (дополнительно)

Если компьютер подключен к телевизору через порт HDMI, то качество изображения и звука будет идеальным.

После подключения телевизора через порт HDMI необходимо настроить параметры экрана и звука.

1 Подсоедините кабель HDMI к порту HDMI телевизора.



- Эта возможность имеется только в моделях, оснащенных выходным портом телевизора (HDMI).
- Если на телевизоре имеется несколько портов HDMI, подключите компьютер к порту **DVI IN**.
- При подключении компьютера к телевизору переключите режим входящего внешнего сигнала телевизора в режим **HDMI**.

2 Нажмите один раз сочетание клавиш **Fn** + **F4** .  
Появится экран программы Easy Display Manager, в котором можно выбрать устройство отображения.

Когда после нажатия клавиши **F4** при одновременном нажатии клавиши **Fn** будет выполнен переход к другому значению, выберите нужное устройство отображения.

<b>HDMI</b>	
<b>LCD + HDMI Clone</b>	
<b>LCD + HDMI DualView</b>	

- Вывод на экран внешнего монитора/ телевизор в окне командной строки DOS не поддерживается.
- Одновременный выход на все три устройства (экран ноутбука + экран внешнего монитора + HDMI) не поддерживается.
- Если экран не переключился даже при нажатии комбинации клавиш **Fn** + **F4** , необходимо установить программу **Easy Display Manager**.

## Настройка параметров видео в телевизоре HDMI (дополнительно)

Если размер отображаемого экрана рабочего стола не совпадает с размером экрана телевизора, настройте его соответствующим образом на графической карте.



- Тип графической карты можно просмотреть следующим образом: выберите **Диспетчер устройств > Видеоадаптеры** и нажмите символ +.
- Изображения экрана и условия могут отличаться от действительных в зависимости от модели компьютера и версии драйвера.

## ► Для графических карт Intel

- 1 Щелкните правой кнопкой мыши на рабочем столе и выберите пункт **Свойства графики**.



При отображении окна для выбора режима выберите **Основной режим** и щелкните **ОК**.

- 2 Выберите **Дисплей > Основные настройки**, выберите **Выбор пропорций** в поле **Масштабирование**, настройте рабочий стол в соответствии с экраном телевизора и нажмите **ОК**.

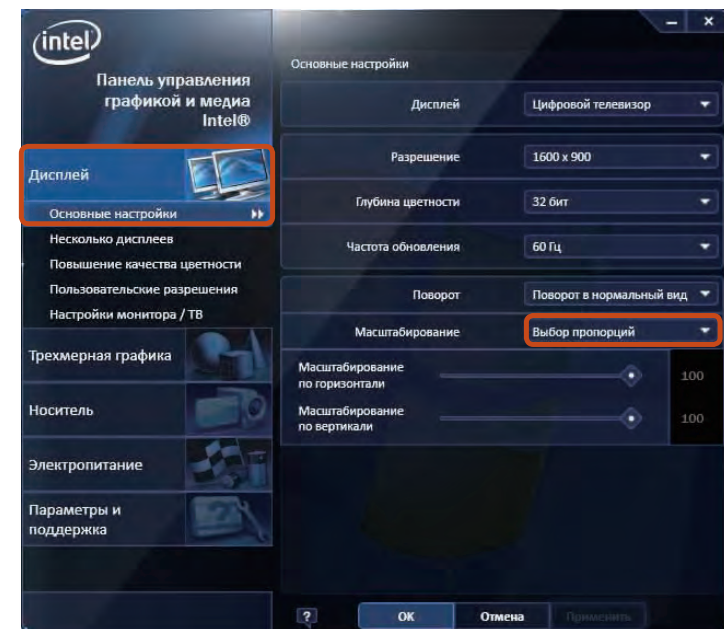



## ► Для графических карт NVIDIA



Эта функция отсутствует в спецификациях **Optimus**.

- 1 Щелкните правой кнопкой мыши на рабочем столе и выберите пункт **Панель управления NVIDIA**.
- 2 В окне **Выберите задачу...** в левой панели выберите пункт **Дисплей > Регулировка размера и положения рабочего стола**, а затем выберите **Размер рабочего стола**.

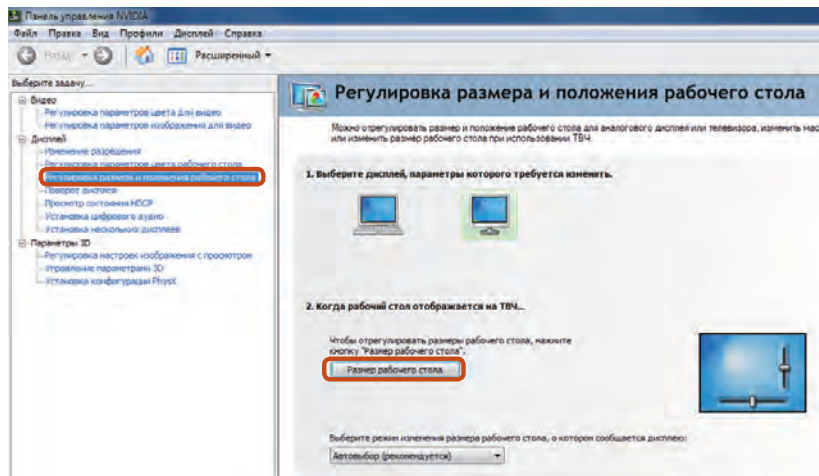

- 3 Измените размер рабочего стола с помощью линий изменения размера таким образом, чтобы стрелки, расположенные по углам рабочего стола, разместились в углах экрана телевизора, а затем нажмите **ОК**.



Регулятор размера по вертикали

Регулятор размера по горизонтали



## ► Для графических карт AMD

1 Щелкните правой кнопкой мыши на рабочем столе и выберите пункт **ATI Catalyst Control Center > Расширенное** и нажмите кнопку **Далее**.

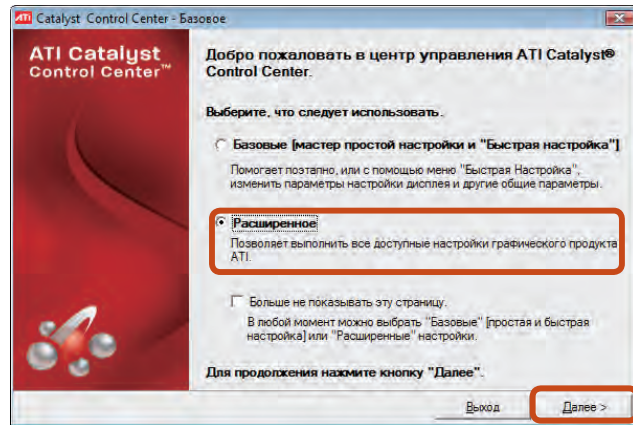

2 В окне **Графика** выберите **Графика > Рабочие столы & Дисплей**.

3 Щелкните правой кнопкой мыши дисплей, который необходимо настроить, в нижней части окна **Графика**, а затем выберите **Настроить....**

4 На вкладке **Настройки масштабирования** отрегулируйте размер по размеру экрана телевизора, используя регулятор, а затем нажмите кнопку **ОК**.

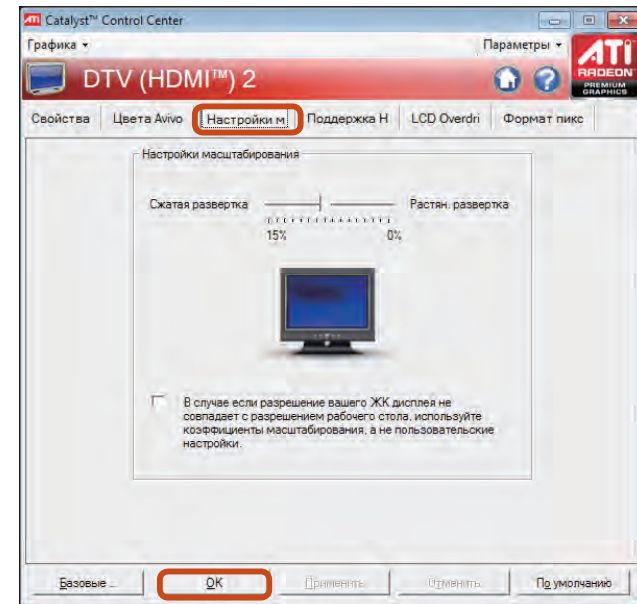

## Настройка параметров аудио в телевизоре HDMI (дополнительно)

Можно настроить воспроизведение звука компьютера через телевизор HDMI.

Чтобы прослушивать звук с компьютера на телевизоре, необходимо настраивать звуковое устройство на панели управления при каждом подключении телевизора HDMI.

 **Примечание.** Изображения экрана и условия могут отличаться от действительных в зависимости от модели компьютера.

**1** Щелкните правой кнопкой мыши значок регулировки громкости  в области уведомлений в правом нижнем углу рабочего стола и выберите пункт **Устройство воспроизведения**.

(Можно также выбрать вкладку **Панель управления > Оборудование и звук > Звук > Воспроизведение**.)

**2** Выберите для параметра значение Digital Audio (HDMI), HDMI Device или Digital Output Device, щелкните **По умолчанию**, а затем **ОК**.

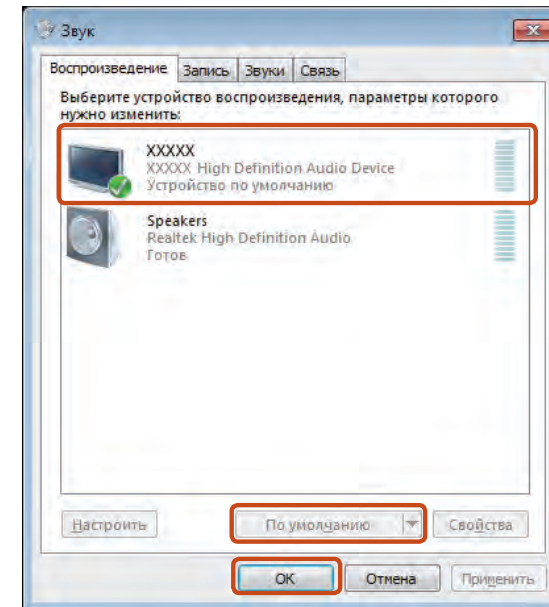

 Цифровое устройство вывода HDMI может не отображаться в списке устройств воспроизведения в зависимости от модели компьютера.

В этом случае включите телевизор, подключите телевизор к компьютеру с помощью кабеля HDMI, а затем выберите режим HDMI, LCD+HDMI Clone или LCD+HDMI DualView с помощью сочетания клавиш (**Fn** + **F4** ).

 Для прослушивания звука с компьютера после отключения телевизора HDMI для устройства воспроизведения необходимо выбрать параметр **Speakers**.

## Более эффективное использование графики (дополнительно)

**NVIDIA Optimus** - это функция, активирующая автоматический выбор и использование внутреннего и внешнего наборов графических микросхем в зависимости от запущенных программ.

Например, внутренний набор графических микросхем может использоваться при работе в Интернете или с текстовым редактором (при этом снижается потребление энергии батареи), а высокопроизводительный набор внешних графических микросхем может быть использован для игровых приложений или для воспроизведения видео с большей реалистичностью.



- Модель NVIDIA Optimus поддерживает только ОС Windows 7.
- Эта функция доступна только для моделей, которые поддерживают технологию NVIDIA Optimus.

## Регистрация программ для выполнения с использованием внешнего набора графических микросхем

Чтобы запустить программу, используя внешний набор графических микросхем, необходимо зарегистрировать эту программу в панели управления NVIDIA.

Некоторые программы уже предварительно зарегистрированы. Для регистрации других программ (например, трехмерных игр и т.д.) выполните следующие действия.

- 1** Щелкните правой кнопкой мыши на рабочем столе и выберите **Панель управления NVIDIA**.
- 2** На панели слева выберите **Параметры 3D > Управление параметрами 3D** затем выберите вкладку **Программные настройки**.
- 3** В поле **Выберите программу для настройки:(S)**, затем нажмите кнопку **Добавить**, чтобы зарегистрировать программу.



Зарегистрировать можно только исполняемые файлы (EXE).

**4** В поле **Выберите предпочтительный графический процессор для этой программы (O)** выберите **Высокопроизводительный процессор NVIDIA** и нажмите кнопку **Применить**.

**5** Трехмерная игра зарегистрирована. Теперь при запуске зарегистрированной трехмерной игры будет использоваться внешний набор графических микросхем.

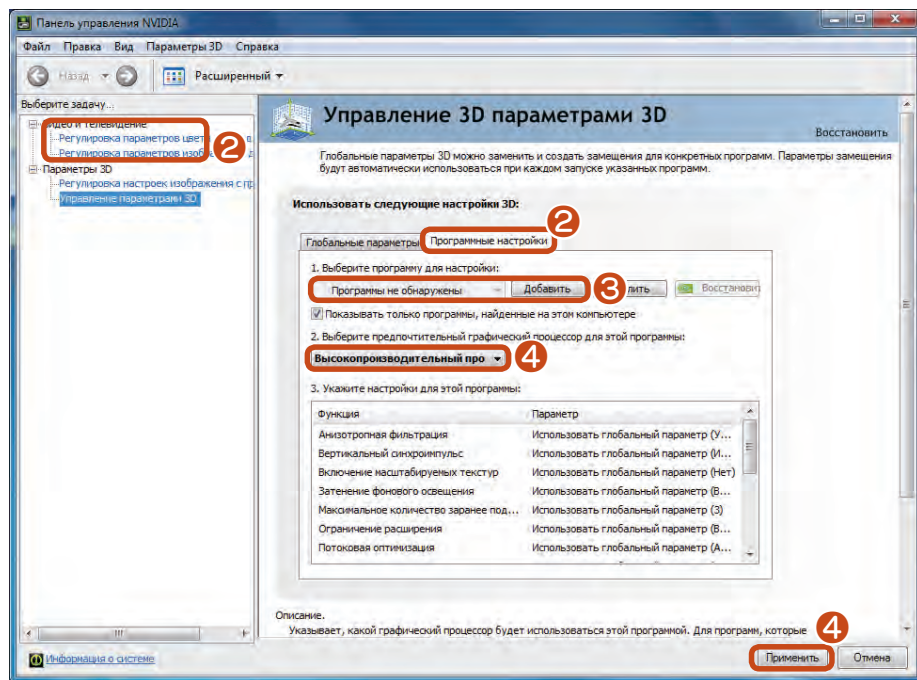

Файл, хранящийся в памяти какого-либо устройства, можно сохранить на компьютере, если подключить это цифровое устройство, а именно фотоаппарат, видеокамеру или мобильный телефон к компьютеру и используя функции управления файлами.

## Подключение и использование фотоаппарата или видеокамеры

После подключения такого цифрового устройства, как фотоаппарат или камера, к компьютеру оно распознается в системе компьютера как съемный диск, что дает возможность копировать или перемещать файлы, хранящиеся на этом устройстве.

**1** Используя кабель USB, соедините порт USB ноутбука и порт USB цифрового устройства, например фотоаппарата.

- Необходимо включить и компьютер, и цифровое устройство.
- Кабель USB, необходимый для соединения компьютера и устройства, приобретается отдельно.



**2** Появится окно автозапуска. Выберите **Open folder and view files (Открыть папку и просмотреть файлы)**. Если окно не отображается, щелкните **Start (Пуск) > Computer (Компьютер)**.

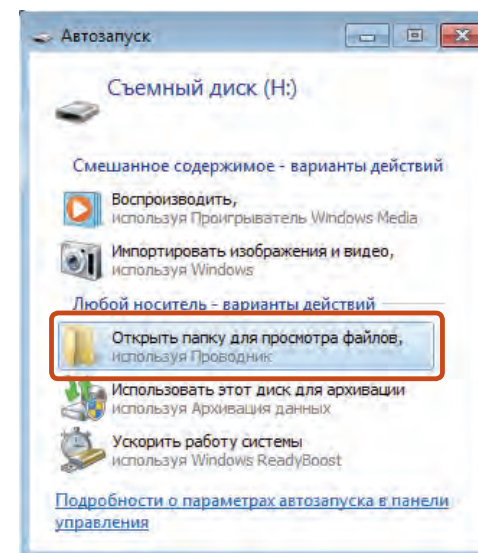

- 3 Дважды щелкните соответствующий диск. После этого данные можно сохранять, перемещать или удалять.

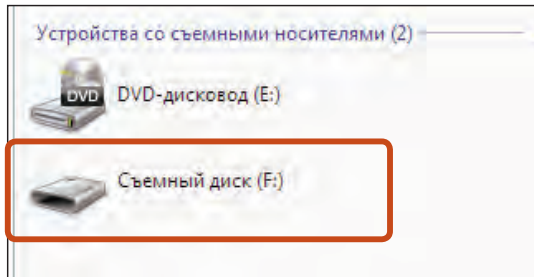

Имя карты памяти может быть разным и зависит от модели устройства.



Можно настроить громкость с помощью клавиатуры и программы управления громкостью.

## Настройка громкости с помощью клавиатуры



Для включения и выключения громкости можно также

использовать сочетание клавиш **Fn** + **F6**

## Настройка громкости с помощью программы регулировки громкости

Щелкните значок Громкость на панели задач, а затем для настройки передвиньте регулятор громкости.



Windows 7/Vista



Windows XP

Отключить звук

Выкл.

## Использование звукозаписи

Далее описана процедура записи звука с помощью программы звукозаписи Windows.

### ► Для Windows 7/Vista

- 1 Подключите микрофон к гнезду микрофона.  
Можно также использовать внутренний микрофон.
- 2 Правой кнопкой щелкните значок **Громкость** на панели задач и выберите **Записывающие устройство**.
- 3 Проверьте, задан ли микрофон как записывающее устройство по умолчанию.  
В этом случае он уже выбран как устройство по умолчанию. В противном случае щелкните правой кнопкой мыши на микрофоне и выберите **Использовать по умолчанию**.
- 4 Нажмите **Пуск > Все программы > Стандартные > Звукозапись**, затем для начала записи нажмите **Начать запись**.

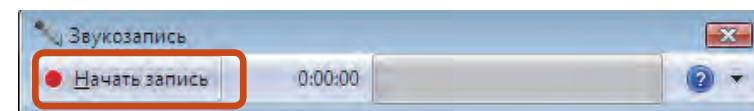

## ► Для Windows XP

- 1 Подключите микрофон к гнезду микрофона.  
Можно также использовать внутренний микрофон.
- 2 Щелкните **Пуск > Панель управления > Звук, речь и аудиоустройства > Звук и аудиоустройства**.
- 3 Нажмите кнопку **Дополнительно** в окне регулятора громкости, а затем щелкните **Параметры > Свойства**.
- 4 В поле устройства микширования выберите **Realtek HD Audio input** и в поле **Настройка громкости** выберите значение **Запись**.

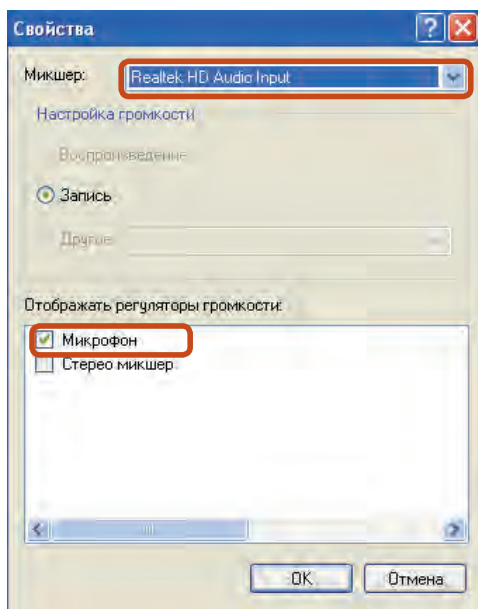

- 5 В разделе **Отображать регуляторы громкости** выберите **Громк. микр. входа** и нажмите кнопку **ОК**.
- 6 Когда отобразится окно **Управление записью**, установите флажок **Выбрать**.  
Увеличьте уровень **записи**, чтобы повысить чувствительность при записи, и закройте окно.
- 7 Щелкните **Пуск > Все программы > Стандартные > Развлечения > Звукозапись**.
- 8 Нажмите кнопку **Запись**, чтобы выполнить запись.

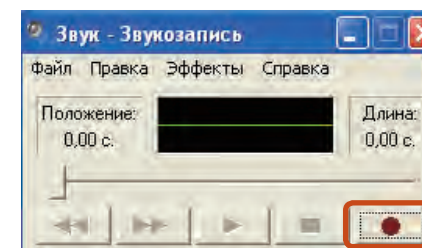



Продолжительность записи по умолчанию в системе Windows составляет 60 секунд.

Для более продолжительной аудиозаписи загрузите программу звукозаписи из Интернета.

## Использование SRS Premium Sound

Функция SRS Premium Sound обеспечивает более широкое стереофоническое звучание за счет использования стереодинамиков.

- Программное обеспечение может не поставляться в зависимости от модели компьютера.
- Кроме того, некоторые изображения могут отличаться от реального устройства, в зависимости от модели компьютера и версии программного обеспечения.

**1** Щелкните  на панели задач системы. Затем дважды щелкните значок **SRS Premium Sound** .

- Если устройство SRS Premium Sound отключено, щелкните правой кнопкой мыши значок **SRS Premium Sound**  и выберите **Запуск обработки**.

**2** Если выбран режим SRS, звук будет воспроизводиться в данном режиме.



№	Режим SRS	Описание
1	<b>Музыка</b>	Выберите данный режим для прослушивания музыки.
2	<b>Кино</b>	Выберите данный режим для просмотра фильмов.

### Меры предосторожности при удалении драйвера звуковой карты

Чтобы удалить драйвер, в меню “Установка и удаление программ” удалите элемент Панель управления SRS Premium Sound.

- Удалите элемент Панель управления SRS Premium Sound.
- Удалите Драйвер Realtek High Definition Audio и перезагрузите систему.

Если программы будут удалены в порядке, отличном от описанного, может возникнуть ошибка или устройство перестанет работать должным образом.

Проводная сеть является сетевой средой, используемой в сети компании или для широкополосного Интернет-соединения дома.



- Поскольку данные описания составлены на основе последней версии операционной системы Windows, а именно Windows 7, содержимое и некоторые рисунки могут отличаться в зависимости от операционной системы. Поскольку процедуры для других операционных систем Windows являются подобными, пользуйтесь компьютером в соответствии с данными описаниями.
- В описании используются рисунки, относящиеся к представительной модели. Рисунки могут отличаться от действительных.

- 1 Подсоедините кабель беспроводной локальной сети к порту LAN компьютера.



## 2 ► Для Windows 7

Нажмите **Пуск > Панель управления > Сеть и Интернет > Центр управления сетями и общим доступом** и выберите **Изменение параметров адаптера** в левой панели меню.

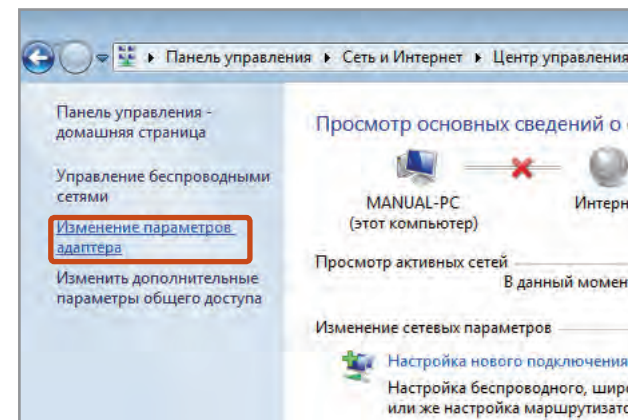

## ► Для Windows Vista

Нажмите **Пуск > Панель управления > Сеть и подключения к Интернету > Центр управления сетями и общим доступом** и выберите **Управление сетевыми подключениями** в левой панели меню.

## ► Для Windows XP

На локальном компьютере нажмите **Пуск > Панель управления > Сеть и подключения к Интернету > Сетевые подключения**.

- 3 Выберите **Подключение по локальной сети**, нажмите правую кнопку на сенсорной панели и выберите **Свойства**.

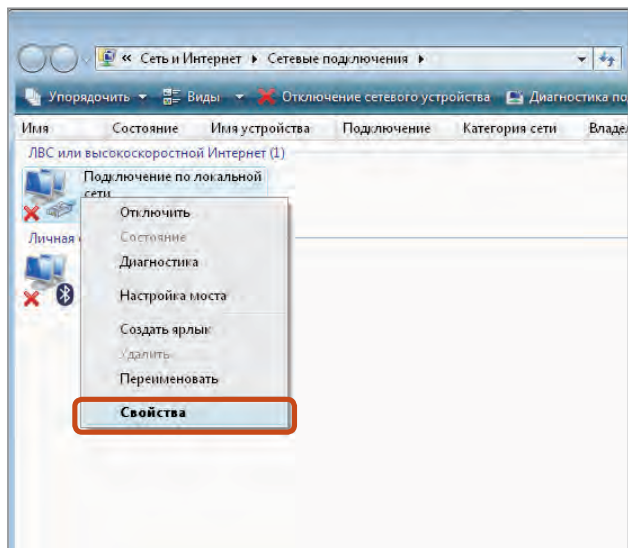

Имя устройства беспроводной локальной сети может отличаться в зависимости от того, какое сетевое устройство подключено к компьютеру.

## 4 ► Для Windows 7/Vista

Выберите **Протокол Интернета версии 4 (TCP/IPv4)** в списке Сетевые компоненты и нажмите кнопку **Свойства**.

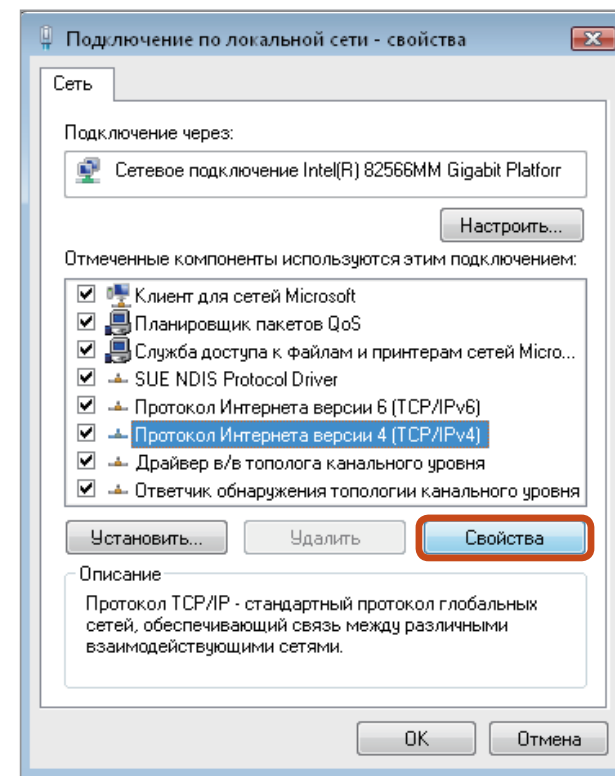

## ► Для Windows XP

Откройте вкладку **Общие** и выберите сетевой драйвер из списка **Подключиться с помощью**: Выберите **Протокол Интернета (TCP/IP)** и нажмите кнопку **Свойства**.

- Имя сетевого компонента может отличаться в зависимости от установленной операционной системы.
- Чтобы добавить сетевой компонент, нажмите **Установить** на экране, приведенном на рисунке выше. Можно добавлять клиенты, службы и протоколы.



## 5 Настройки параметров IP.

При использовании DHCP выберите **Получить IP-адрес автоматически**. Чтобы использовать статический IP-адрес, выберите **Использовать следующий IP-адрес** и вручную задайте IP-адрес.

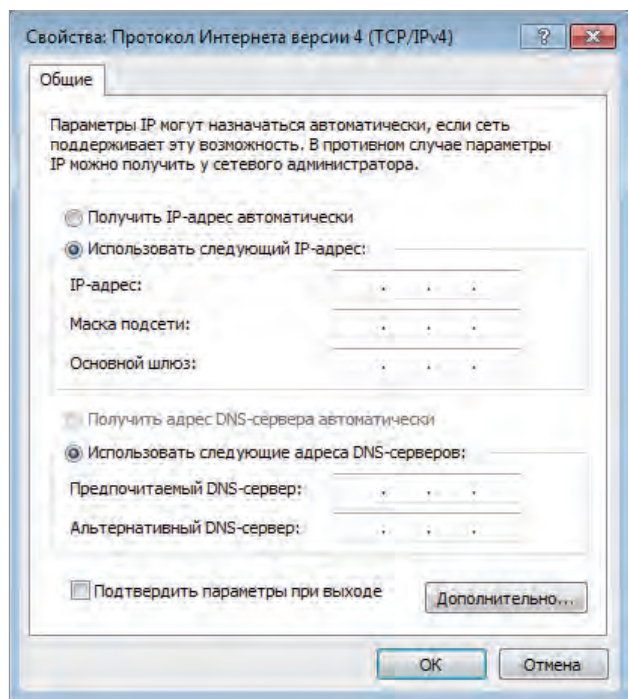

Если DHCP не используется, узнайте IP-адрес у системного администратора.

## 6 После завершения настройки нажмите кнопку **ОК**. Настройка сети завершена.

## Использование функции WOL (Wake On LAN) (Включение по сети)

Функция <Wake On LAN> (Включение по сети) активирует систему в спящем режиме, когда сигнал (например, команда ping или magic packet) приходит из сети (проводная ЛВС).

### 1 ► Для Windows 7

Нажмите **Пуск > Панель управления > Сеть и Интернет > Центр управления сетями и общим доступом** и выберите **Изменение параметров адаптера** в левой панели меню.

### ► Для Windows Vista

Нажмите **Пуск > Панель управления > Сеть и подключения к Интернету > Центр управления сетями и общим доступом** и выберите **Управление сетевыми подключениями** в левой панели меню.

### ► Для Windows XP

Нажмите **Пуск > Панель управления > Network Connection > Сетевые подключения**.

## 2 Щелкните правой кнопкой мыши Подключение по локальной сети и выберите Свойства.





**3** Нажмите **Настроить** и перейдите на вкладку **> Управление питанием**. Выберите **Разрешить этому устройству выводить компьютер из режима ожидания**, затем нажмите **ОК**. Перезагрузите систему.

- Если система, которая находится в спящем режиме, активируется даже без получения сигнала, используйте систему после отключения функции <Включение по сети>.
- Индикатор локальной сети может по-прежнему гореть, если система выключена без отключения параметра WOL (Wake on LAN) (Включение по сети).
- Чтобы использовать функцию <Включение по сети>, установите для беспроводной ЛВС значение **Отключена**.
- Если функция энергосбережения работает в гибридном режиме, то функция <Включение по сети> может не работать.

 Для Win7 команда проверки связи «Включение по сети» не поддерживается.

 Когда компьютер выходит из спящего режима, будучи подключенным к проводной ЛВС (100 Мбит/с/1Гбит/с), появляется сообщение о том, что компьютер подключен к проводной ЛВС со скоростью 10 Мбит/с/100 Мбит/с. Это происходит потому, что после выхода компьютера из спящего режима восстановление сети занимает приблизительно 3 секунды. После восстановления сеть работает со скоростью 100 Мбит/с/1 Гбит/с.

 Иногда, если устройство работает от батареи, после подключения кабеля ЛВС для соединения с сетью Интернет может потребоваться около 20 секунд. Это происходит в результате использования функции энергосбережения для экономии батареи.

 При работе от батареи, скорость проводной ЛВС автоматически снижается с целью экономии энергии батареи. В этом случае ЛВС со скоростью 1 Гб/с/100 Мб/с функционирует со скоростью 100 Мб/с/10 Мб/с.

Среда беспроводной сети (Беспроводная локальная сеть) - это сетевая среда, с помощью которой можно устанавливать связь между большим количеством компьютеров из дома или небольшого офиса с помощью беспроводных устройств локальной сети.

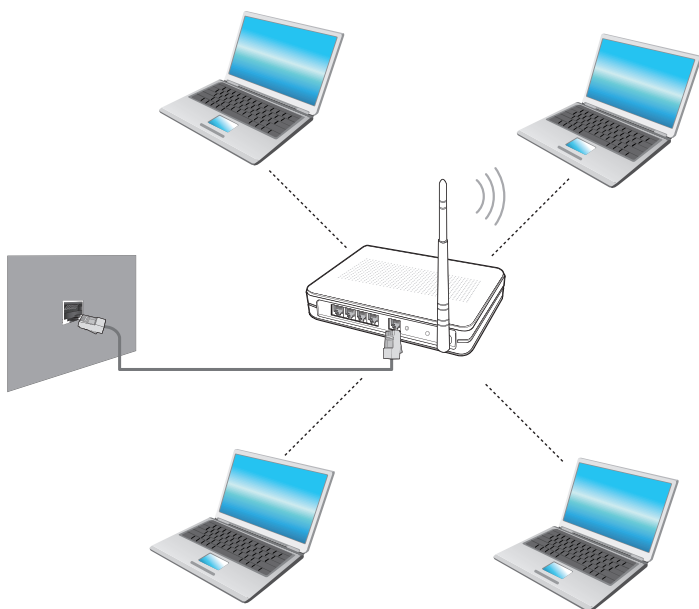

- Следующее описание приведено для моделей компьютера с картой или устройством беспроводной локальной сети. Устройство беспроводной локальной сети приобретается дополнительно. Значения, приведенные в этом руководстве, могут отличаться от действительных в зависимости от модели устройства беспроводной сети.
- Для использования беспроводной локальной сети необходимо включить устройство беспроводной локальной сети. Нажмите комбинацию клавиш **Fn** + **F9** keys. чтобы открыть окно включения/выключения беспроводной локальной сети и установите для параметра «Беспроводная локальная сеть» значение **Вкл.**



## Что такое точка доступа?

Точка доступа - это сетевое устройство, которое соединяет проводную и беспроводную локальные сети, и соответствует беспроводному концентратору в проводной сети. Можно подсоединять к точке доступа большое количество компьютеров с беспроводной локальной сетью.

## Подключение к беспроводной локальной сети

При наличии точки доступа с помощью нее можно подключиться к Интернету с помощью метода беспроводной локальной сети в Windows.

### ► Для Windows 7

- 1 Если щелкнуть значок **Сетевые подключения**  на панели задач, отобразится список доступных точек доступа. При выборе точки доступа, к которой необходимо подключиться, появится кнопка **Подключить**.

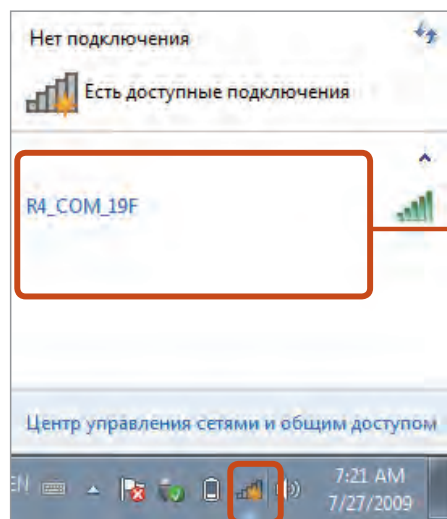

Список точек доступа

- 2 Нажмите кнопку **Подключить**.

Если для точки доступа установлен сетевой ключ, введите его и нажмите кнопку **Подключить**.



Узнайте о сетевом ключе у сетевого администратора.

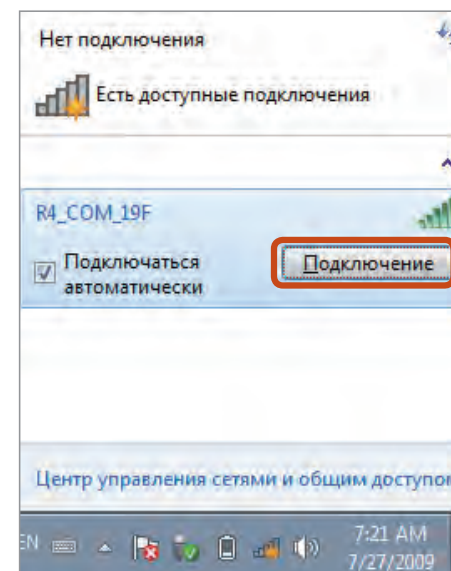

- 3 Если для точки доступа отображается **Соединение установлено, Заккрыть**.

Можно войти в сеть.

## ► Для Windows Vista

- 1 Щелкните правой кнопкой мыши значок **Сетевые подключения**  на панели задач и выберите пункт **Подключиться к сети**.

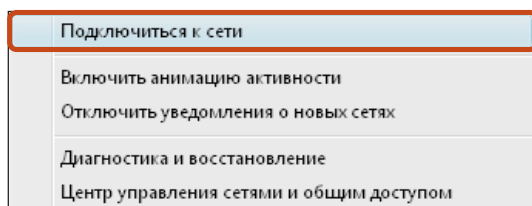

- 2 Выберите точку доступа, с которой необходимо установить соединение, и нажмите **Подключиться**. Если для точки доступа, к которой требуется подключиться, настроен сетевой ключ, введите этот сетевой ключ и нажмите кнопку **Подключиться**.

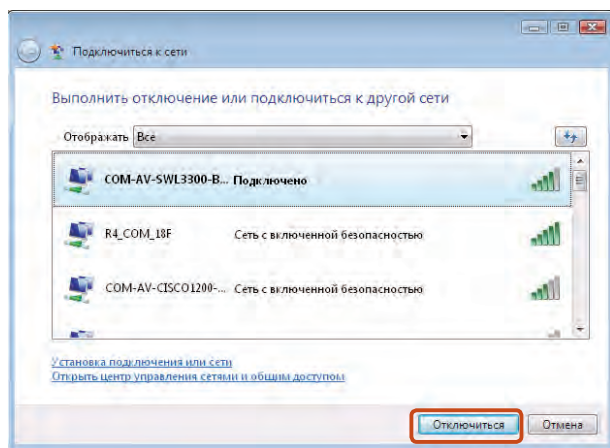

- 3 Если для точки доступа отображается **Соединение установлено**, **Заккрыть**. Можно войти в сеть.

## ► Для Windows XP

- 1 Правой кнопкой щелкните значок **Беспроводное сетевое соединение** , находящийся на панели задач, и выберите **Просмотр доступных беспроводных сетей**.

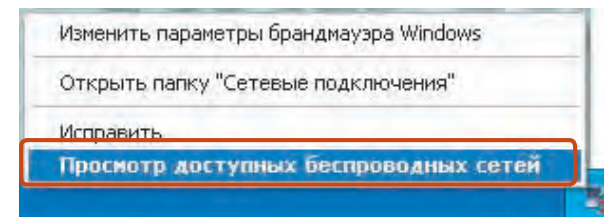

- 2 Выберите точку доступа для подключения и нажмите **Подключить**.

Если на точке доступа установлен сетевой ключ, появится окно ввода сетевого ключа. Введите сетевой ключ в окно ввода и нажмите **ОК**.

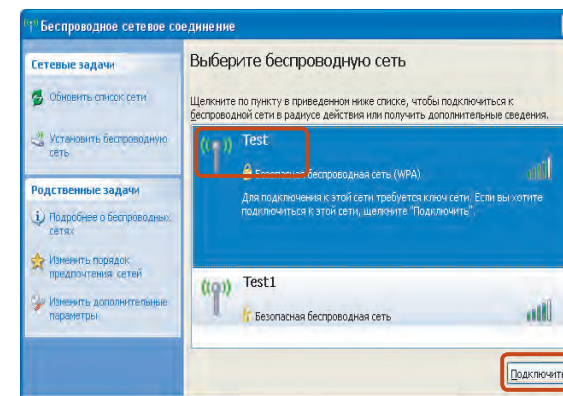

Сетевой ключ можно получить у администратора сети.

- 3 После появления надписи **Подключение установлено** вы можете пользоваться беспроводной сетью.

## Состояние исправной беспроводной сети

Если в области значков панели задач отображается значок беспроводной локальной сети, значит компьютер подключен к Интернету должным образом (см. ниже).



[Windows 7]



[Windows Vista]



[Windows XP]

## Состояние неисправной беспроводной сети

### Если отсутствует подключение к беспроводной локальной сети

Если в области значков панели задач отображается значок беспроводной локальной сети с символом «X», значит беспроводное сетевое устройство выключено и нет доступных точек доступа. Или беспроводная локальная сеть отключена.



[Windows 7]



[Windows Vista]



[Windows XP]

Если беспроводная локальная сеть отключена, нажмите комбинацию клавиш **Fn** + **F9** , чтобы включить ее.

### Если отсутствует подключение к Интернету

Это можно определить по состоянию значка беспроводной локальной сети  в области значков панели задач. В этом случае проверьте параметры IP-адреса.

Обратитесь к администратору сети и перенастройте IP-адрес.

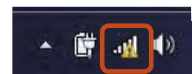

[Windows 7]

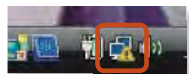

[Vista]

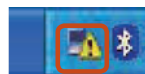

[Windows XP]

Обратитесь к администратору сети и перенастройте IP-адрес.

Возможно, что для точек доступа с низким уровнем сигнала был установлен высокий приоритет. Подключите точку доступа с высоким уровнем сигнала, щелкнув ее.

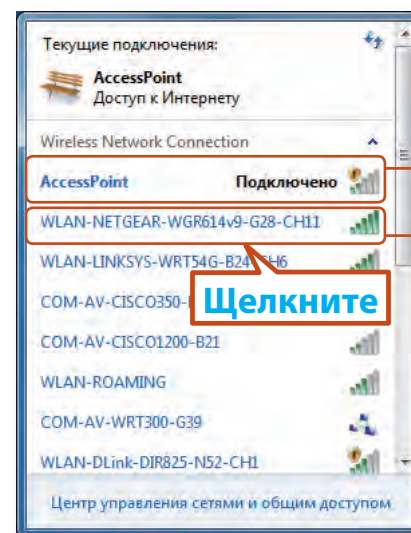

[Windows 7]

Подключенная точка доступа.  
Низкий уровень сигнала.  
Точка доступа с высоким уровнем сигнала

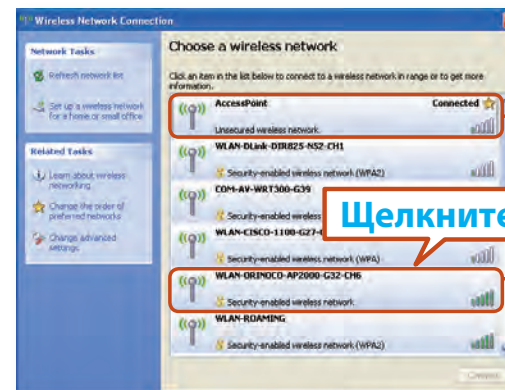

[Windows XP]

Подключенная точка доступа.  
Низкий уровень сигнала.  
Точка доступа с высоким уровнем сигнала



# Предоставление общего доступа к содержимому в домашней сети (Easy Content Share) (Дополнительно)

**Easy Content Share** представляет собой приложение DLNA, которое позволяет воспроизводить файлы фотографий, видео и музыки на телевизоре.



- Эти описания подходят только для Windows 7 и поддерживаемых моделей.
- Благодаря цифровой совместимости Digital Living Network Alliance (DLNA) объединяет ведущих производителей устройств связи и электронных устройств, мобильных устройств и ПК, а устройства с сертификацией DLNA позволяют пользователям воспроизводить на телевизоре файлы фотографий, видео и музыки, которые сохранены в памяти ПК.
- Чтобы воспроизвести содержимое с помощью технологии DLNA, и компьютер, и телевизор должны иметь сертификацию DLNA. Для получения сведений о поддержке устройством функции DLNA см. соответствующие руководства пользователя.

Для воспроизведения файлов фотографий, видео и музыки, сохраненных в памяти ПК, настройте параметры, как показано ниже.

- 1. Настройка сетевых параметров для компьютера и телевизора**
- 2. Добавление содержимого общего доступа на компьютере**
- 3. Воспроизведение содержимого на телевизоре с помощью компьютера**

# Предоставление общего доступа к содержимому в домашней сети (Easy Content Share) (Дополнительно)

## Настройка сетевых параметров для компьютера и телевизора

Чтобы предоставить общий доступ к содержимому, все устройства общего доступа должны быть подключены к одной точке доступа.

Чтобы настроить параметры сети, выполните описанные ниже шаги.

- 1 Подключите компьютер и телевизор к точке доступа с помощью проводной или беспроводной сети LAN, как показано на рисунке ниже.

### [Изображение сетевого подключения]



- 2 Настройка параметров IP-адреса для компьютера и телевизора.

Установите флажок **Получить IP-адрес автоматически** (DHCP).



- Для получения дополнительных сведений о настройке IP-адреса компьютера см. **Глава 2. Использование компьютера > Сеть**.
- Дополнительные сведения о настройке IP-адреса телевизора см. в руководстве пользователя для телевизора.

- 3 Чтобы убедиться, что сетевое окружение настроено, запустите приложение **Easy Content Share**.

Если подключенные компьютер и телевизор отображаются в окне программы, значит параметры сети настроены правильно.

# Предоставление общего доступа к содержимому в домашней сети (Easy Content Share) (Дополнительно)

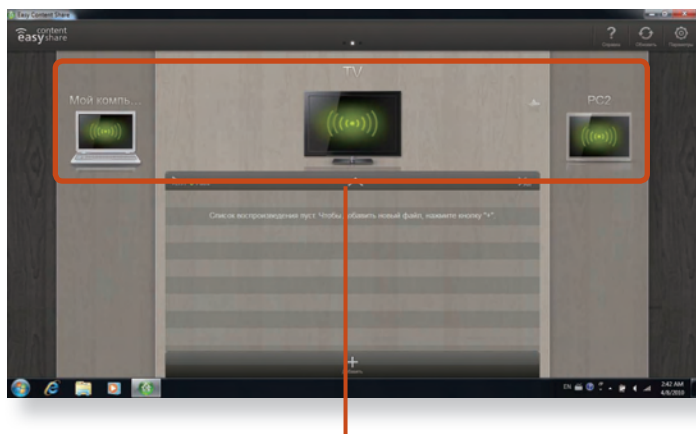

Устройства, поддерживающие предоставление общего доступа к содержимому





Если подключенные устройства не отображаются, см. главу **Easy Content Share** в руководстве **Устранение неполадок**.

## Добавление содержимого общего доступа на компьютере

Добавляйте видеоролики, фотографии и музыкальные файлы для воспроизведения на телевизоре в качестве общедоступных файлов.

Общедоступные файлы можно воспроизвести только на телевизоре.

- 1 Щелкните **Параметры**  в верхней правой части окна **Easy Content Share**.
- 2 Щелкните **Мой компьютер** > **Добавить папку** . Откроется окно **Обзор папок**. Выберите папку, к которой необходимо предоставить общий доступ, и щелкните **ОК**.

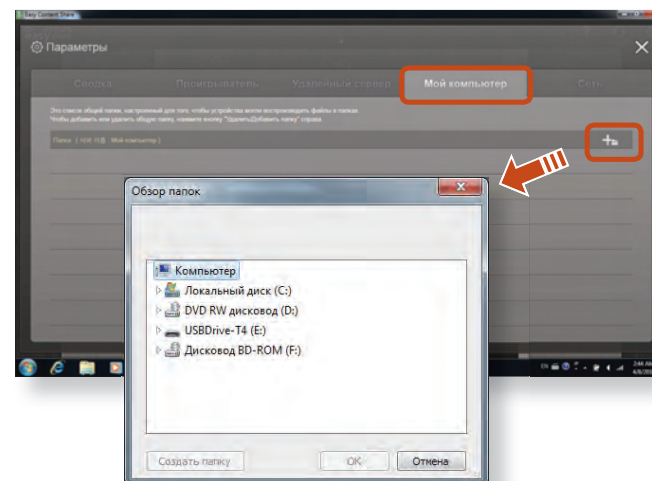

# Предоставление общего доступа к содержимому в домашней сети (Easy Content Share) (Дополнительно)

- 3 Выбранная папка будет добавлена в список общего доступа.

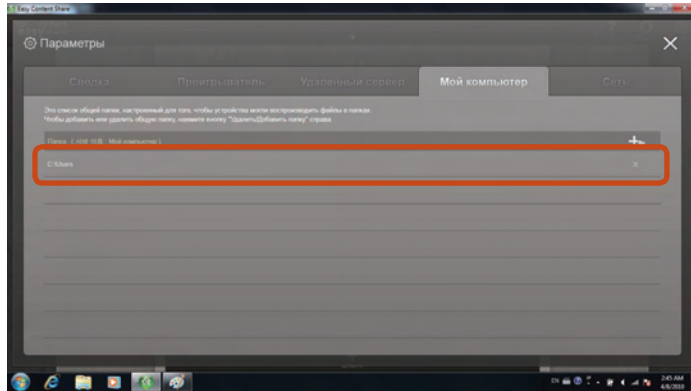

## Воспроизведение содержимого на телевизоре с помощью компьютера

После предоставления общего доступа к фотографиям, видеороликам и музыкальным файлам их можно воспроизводить на телевизоре с помощью компьютера.

- 1 В окне программы **Easy Content Share** выберите телевизор для воспроизведения содержимого.

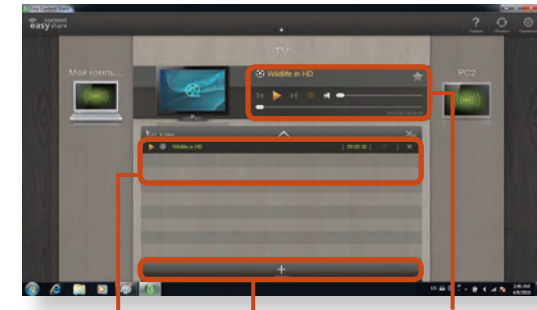

Список воспроизведения

Панель управления воспроизведением

Добавление содержимого для воспроизведения

- 2 Выберите в списке воспроизведения необходимый элемент и щелкните **Воспроизведение** ▶.

- 3 Выбранный файл будет воспроизведен на экране телевизора.

С помощью панели управления воспроизведением можно управлять элементом, воспроизведенным на экране телевизора.

- 4 Для остановки воспроизведения щелкните **Стоп** ■.





**Программа Easy Content Share** не поддерживает субтитры в связи с ограничениями DLNA.

Для использования функции субтитров см. главу **Easy Content Share** в руководстве **Устранение неполадок**.

# Предоставление общего доступа к содержимому в домашней сети (Easy Content Share) (Дополнительно)

## Добавление видеороликов, фотографий и музыкальных файлов в список воспроизведения

- 1 Щелкните **Добавить содержимое**  на экране списка воспроизведения. Отобразится список общедоступного содержимого.
- 2 В списке общедоступного содержимого установите флажок напротив элемента, который необходимо добавить в список воспроизведения, а затем щелкните **Добавить в список воспроизведения** .

- 3 Щелкните **Вернуться к экрану списка воспроизведения** .

На экране списка воспроизведения можно увидеть, что выбранный элемент был добавлен в список воспроизведения.

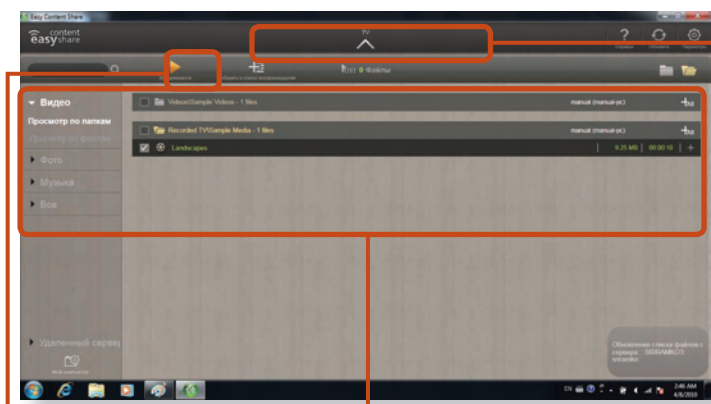

Добавление выбранного элемента в список воспроизведения

Вернуться к экрану списка воспроизведения

Список общедоступного содержимого

# Предоставление общего доступа к содержимому в домашней сети (Easy Content Share) (Дополнительно)

Воспроизведение содержимого,  
хранящегося на компьютере, если программа  
Easy Content Share не установлена

Если программа **Easy Content Share** не установлена на телевизоре, вы также можете воспроизводить видеоролики, смотреть фотографии и слушать музыкальные файлы, хранящиеся на компьютере, с помощью проигрывателя **Windows**.

Чтобы настроить параметры предоставления общего доступа к содержимому для воспроизведения на экране телевизора, выполните следующие действия.



Необходимо, чтобы компьютер, на котором хранится общедоступное содержимое (если программа Easy Content Share не установлена), был подключен к той же точке доступа, к которой подключен компьютер, на котором установлена программа **Easy Content Share** и к которому подключен телевизор.

## ► Для Windows Media Player 12

1 Запуск **Windows Media Player**.

2 Щелкните **Поток** и установите флажок **Автоматически разрешать устройствам воспроизводить мое мультимедиа....**

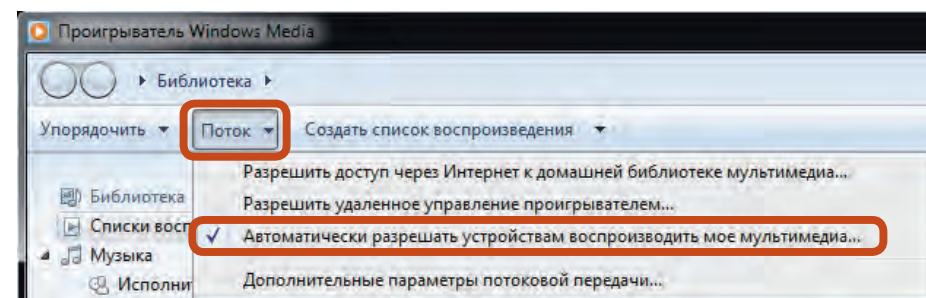

3 Запустите **Проводник Windows**.



# Предоставление общего доступа к содержимому в домашней сети (Easy Content Share) (Дополнительно)

**4** Щелкните правой кнопкой мыши папку, к которой необходимо предоставить общий доступ. В открывшемся меню выберите **Добавить в библиотеку**.

В открывшемся подменю щелкните **Видео, Изображения** или **Музыка** в зависимости от типа содержимого в выбранной папке.

Если в выбранной папке содержится два или более типов содержимого, щелкните каждый соответствующий элемент меню (**Видео, Изображения** или **Музыка**) для регистрации каждого типа содержимого.

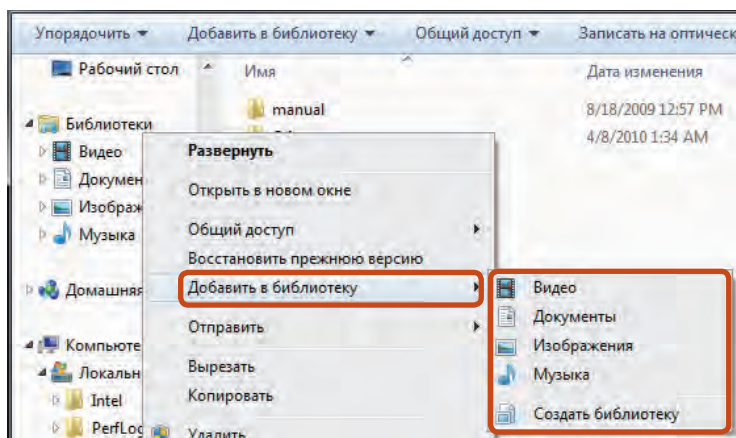

## ► Для Windows Media Player 11

**1** Запустите **Windows Media Player**.

**2** Щелкните **Library (Библиотека) > Media Sharing (Общий доступ к файлам мультимедиа)**.

Отобразится окно **Media Sharing (Общий доступ к файлам мультимедиа)**. Установите флажок **Share my media (Открыть общий доступ к моим файлам мультимедиа)** и щелкните **ОК**.

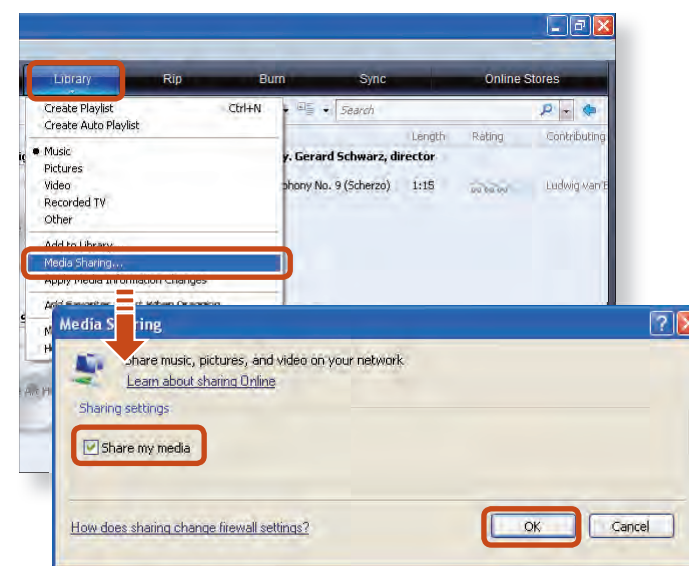

# Предоставление общего доступа к содержимому в домашней сети (Easy Content Share) (Дополнительно)

3 В окне **Media Sharing** (Общий доступ к файлам мультимедиа) щелкните **Параметры...**. Откроется окно **Media Sharing - Default Settings** (Общий доступ к файлам мультимедиа — параметры по умолчанию). Установите флажок **Allow new devices and computers automatically (not recommended)** (Разрешать новые устройства и компьютеры автоматически (не рекомендуется)).

Отобразится всплывающее окно. Щелкните **Да**. Затем нажмите **OK** в окнах **Media Sharing - Default Settings** (Общий доступ к файлам мультимедиа — параметры по умолчанию) и **Media Sharing** (Общий доступ к файлам мультимедиа).

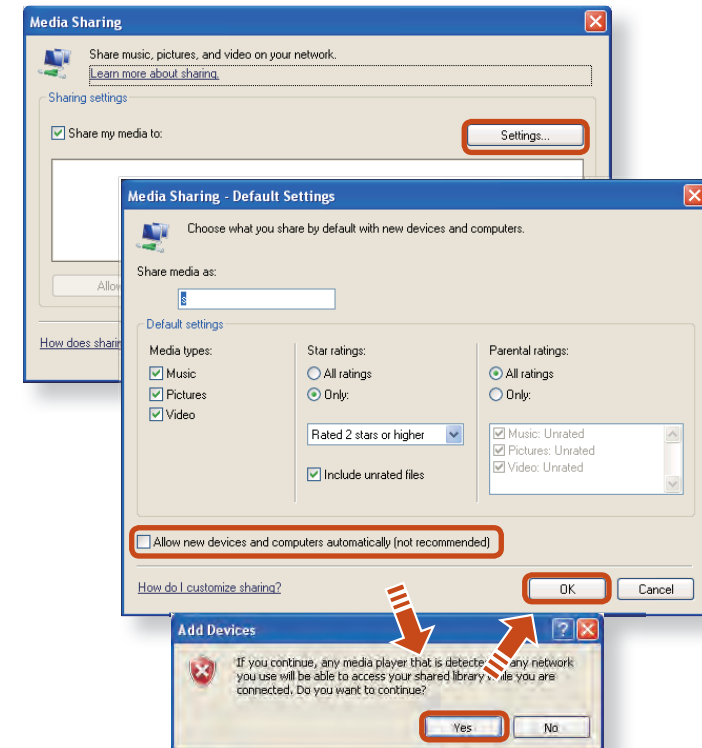

По завершении процесса регистрации добавленная папка будет отображаться в списке общедоступного содержимого программы **Easy Content Share**.

# Предоставление общего доступа к содержимому в домашней сети (Easy Content Share) (Дополнительно)

Имя компьютера, на котором хранится элемент общедоступного содержимого, отобразится напротив папки, что позволит определить данный компьютер. Эта функция полезна, если содержимое хранится на нескольких компьютерах.

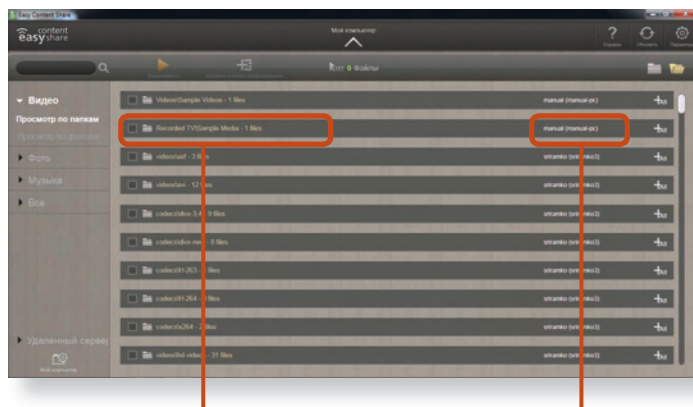

Папка добавлена в качестве общедоступного элемента

Имя компьютера, на котором хранится содержимое

 Функция предоставления общего доступа к содержимому доступна только в проигрывателе **Windows Media 11** или более поздней версии.

Если ваша версия проигрывателя **Windows Media** старше версии **Windows Media 11**, загрузите и установите проигрыватель **Windows Media 11** или более поздней версии на веб-сайте компании Microsoft.



## Глава 3. Настройка и обновление

Управление яркостью ЖК-дисплея	84
Настройка BIOS Setup	86
Установка пароля загрузки	89
Изменение последовательности загрузки	92
Увеличение памяти	93
Батарея	95
Использование порта кодового замка	103



Можно настроить один из 8 уровней яркости ЖК-дисплея.





Если подключен адаптер сетевого питания, яркость дисплея автоматически устанавливается на уровень максимальной яркости (уровень яркости "8"). При работе от аккумулятора яркость дисплея автоматически снижается с целью продления срока работы от аккумулятора.

## Управление яркостью с помощью клавиатуры

Настройка яркости ЖК-дисплея с помощью клавиш  + 

или  + .

Яркость ЖК-дисплея можно увеличить до 8 уровня и снизить до 1 уровня, нажав одновременно клавиши  + .



### • Сохранение настройки яркости ЖК-экрана после повторного включения компьютера

Для сохранения настроенной яркости ЖК-дисплея с помощью клавиш управления яркостью или параметров питания, выполните следующие действия.

#### ► Для Windows 7/Vista

1. Нажмите **Control Panel (Панель управления) > Hardware and Sound (Оборудование и звук) > Power Options (Электропитание)**.
2. Нажмите **Change the settings (Изменить настройки) для настроенного режима**.
3. Настройте яркость отображения в меню настройки и нажмите кнопку **Save the changes (Сохранить изменения)**.



- **Экономия потребления энергии батареи**

Уменьшает яркость LCD, когда компьютер работает от батареи, чтобы снизить потребление энергии.

- **Поврежденные пиксели на ЖК-дисплее ноутбука**

Компания Samsung соблюдает спецификации в отношении высокого качества и надежности ЖК-дисплеев. Однако несмотря на это неизбежно встречается небольшое число поврежденных пикселей. Большое число поврежденных пикселей может приводить к проблемам изображения, однако небольшое число таких пикселей никак не сказывается на работе на компьютере.

Поэтому компания Samsung установила и придерживается следующих правил в отношении поврежденных пикселей.

- Яркая точка: 2 или менее
- Черная точка: 4 или менее
- Сочетание ярких и темных: 4 или менее



- **Инструкции по очистке ЖК-дисплея**

Очищайте ЖК-дисплей в одном направлении мягкой тканью, слегка смоченной моющим средством для компьютера.

Излишние усилия при очистке ЖК-дисплея могут привести к повреждению дисплея.



Программа настройки BIOS позволяет настраивать оборудование компьютера в соответствии с требованиями пользователя.



- Используйте настройку BIOS для определения пароля загрузки, изменения последовательности загрузки и добавления нового устройства.
- Так как неправильные настройки могут привести к возникновению неполадок в системе или ее зависанию, соблюдайте осторожность при настройке BIOS.
- Функции настройки BIOS могут изменяться для расширения функциональных возможностей продукта.
- Меню и элементы программы настройки BIOS на разных моделях компьютера могут отличаться.

## Вход в программу настройки BIOS

- 1 Включите компьютер.
- 2 Когда появится экран загрузки (логотип SAMSUNG), нажмите клавишу **F2** для входа в программу настройки BIOS.



- 3 Спустя некоторое время отобразится экран настройки BIOS.  
Элементы настройки BIOS могут отличаться в зависимости от продукта.

## Экран настройки BIOS



Меню и элементы программы настройки BIOS на разных моделях компьютера могут отличаться.

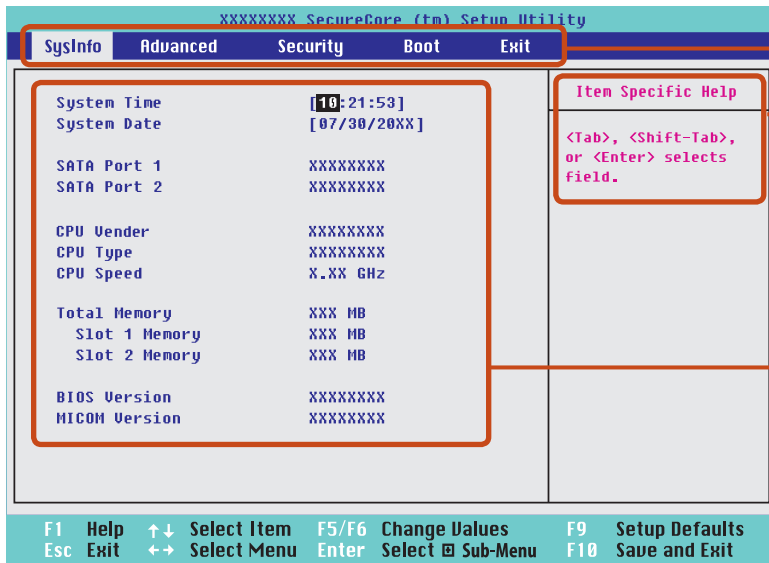

**Меню настройки**

**Справка**

Справка для выбранного элемента появляется автоматически.

**Элементы настройки**

Меню настройки	Описание
<b>SysInfo</b>	Здесь приводится описание основных характеристик компьютера.
<b>Advanced</b>	В этом меню можно настроить основные микросхемы и дополнительные функции.
<b>Security</b>	Используется на настройки функций безопасности, включая пароли.
<b>Boot</b>	В этом меню можно настроить периферийные устройства и загрузить соответствующие настройки, например параметры начальной загрузки.
<b>Exit</b>	Используется для выхода из программы настройки с сохранением или без сохранения изменений.

## Клавиши в программе настройки системы

В программе настройки необходимо использовать клавиатуру.



Клавиатура может отличаться от клавиатуры, приведенной на рисунке.

<b>F1</b>		Нажмите для просмотра справки о настройке.
<b>Кнопки вверх/вниз</b>		Нажмите для перемещения вверх и вниз.
<b>F5/F6</b>		Нажмите для изменения значения элемента.
<b>F9</b>		Нажмите для загрузки параметров настройки по умолчанию.
<b>ESC</b>		Нажмите для возврата в более раннее меню или перемещения в меню выхода.
<b>Кнопки влево/вправо</b>		Нажмите для перехода в другое меню.
<b>Enter</b>		Нажмите для выбора элемента или входа в подменю.
<b>F10</b>		Нажмите для сохранения изменений и выхода из программы настройки.

# Установка пароля загрузки

Если установлен пароль, то его следует ввести для загрузки компьютера или входа в программу настройки BIOS.

С помощью настройки пароля можно ограничить доступ только для зарегистрированных пользователей и защитить данные и файлы, сохраненные на компьютере.



- Не теряйте и не забывайте свой пароль.
- Если вы забыли пароль, обратитесь в Сервисный центр Samsung. В этом случае услуга оплачивается.

## Установка пароля супервизора

Пароль супервизора требуется для включения компьютера или для запуска программы настройки системы.

При установке пароля супервизора другие пользователи не могут использовать компьютер.

**1** Выберите меню **Security** в программе настройки BIOS.

**2** При выбранном элементе **Set Supervisor Password** нажмите клавишу **<Enter>**.

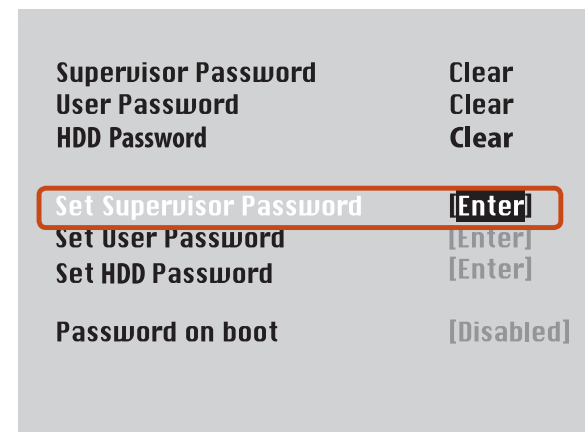

**3** Введите пароль, нажмите клавишу **<Enter>** повторно введите пароль для подтверждения и снова нажмите клавишу **<Enter>**.

Пароль может состоять из комбинации цифр и букв длиной до 8 символов. Специальные символы использовать нельзя.

**4** Пароль супервизора установлен.  
Пароль супервизора требуется для включения компьютера или для входа в программу настройки BIOS.



На некоторых моделях появление сообщения с введенным паролем в окне **Setup Notice** означает, что настройка не завершена, пока не будет нажата клавиша **<Enter>**.

# Установка пароля загрузки

## Установка пароля пользователя

Пользователь с помощью собственного пароля может запускать систему, но не может войти в программу настройки системы. Благодаря этому можно ограничить доступ другим пользователям к программе настройки.

Перед настройкой пароля пользователя следует настроить пароль супервизора. При отключении пароля супервизора также отключается и пароль пользователя.

В элементе **Set User Password** нажмите клавишу **<Enter>** и выполните процедуры шага 3 настроек пароля супервизора.

## Настройка пароля загрузки

Чтобы настроить пароль загрузки, необходимо предварительно настроить пароль администратора (**Set Supervisor Password**).

Выберите для параметра **Password on boot** значение.

После установки пароля загрузки для загрузки компьютера потребуется вводить пароль.

## Установка пароля для жесткого диска Пароль (дополнительно)

Если установлен пароль для жесткого диска, доступ к нему с другого компьютера будет невозможен.

В элементе **Set HDD Password** нажмите клавишу **<Enter>** и определите пароль, как описано в шаге 3 раздела “Установка пароля супервизора”.



- Функция настройки пароля для жесткого диска может отсутствовать в некоторых моделях.

- **Изменение пароля жесткого диска**

В целях безопасности следует перезагрузить компьютер, нажатием кнопки **Power**, а затем изменить пароль жесткого диска.

Если не удастся изменить пароль жесткого диска или отображается сообщение **HDD Password Frozen** при выборе элемента **Security > HDD Password** в программе настройки BIOS и нажмите кнопку **Power**, чтобы снова включить компьютер, и повторите указанные действия.

## Отключение пароля

- 1 Для отключения пароля нажмите клавишу **<Enter>**.  
Например, для отключения пароля супервизора в элементе **Set Supervisor Password** нажмите клавишу **<Enter>**.
- 2 При выбранном элементе **Enter Current Password** введите текущий пароль и нажмите клавишу **<Enter>**.
- 3 Оставьте поле **Enter New Password** пустым и нажмите клавишу **<Enter>**.
- 4 Оставьте поле **Confirm New Password** пустым и нажмите клавишу **<Enter>**.  
Пароль отключен.



На некоторых моделях пароль отменяется только в том случае, если в окне **Setup Notice** нажать клавишу **<Enter>**.



По умолчанию высший приоритет загрузки имеет дисковод CD-ROM/DVD. Пример выполняемых действий для присвоения высшего приоритета загрузки жесткому диску приведен ниже.

 Изображения экрана в этом документе могут отличаться от действительных.

- 1 Выберите меню **Boot** в программе настройки BIOS.
- 2 Нажмите клавишу <Enter> при выбранном элементе **Boot Device Priority**.

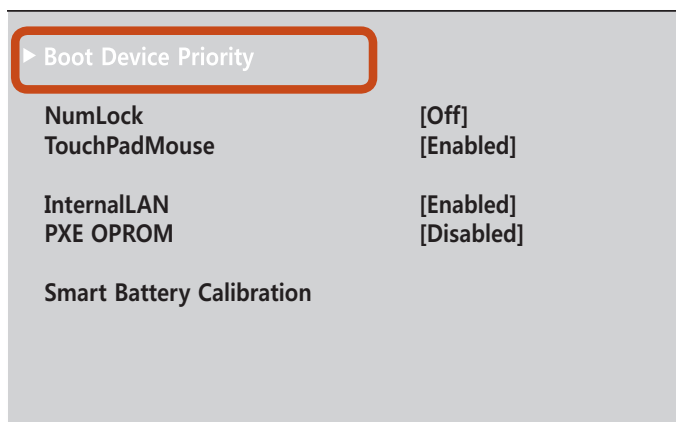

- 3 Нажмите кнопку вниз (↓), чтобы перейти к пункту **AHCI HDD**, а затем нажмите клавишу **F6** чтобы перейти вверх к первому элементу.

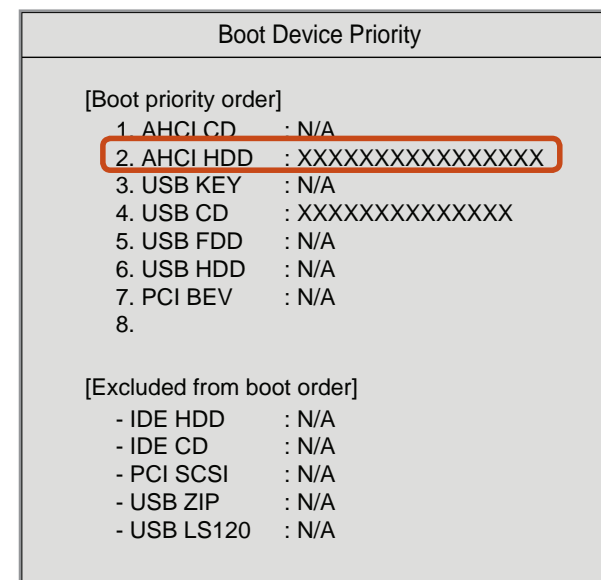

- 4 Нажмите клавишу **F10** для сохранения параметров и выхода из меню настройки.  
Теперь высший приоритет загрузки имеет жесткий диск.

На этом компьютере установлен один или несколько модулей памяти.

На нем имеется 2 слота памяти, и пользователи могут заменить установленный модуль памяти или добавить новый.



- Производите замену или устанавливайте новый модуль памяти только после полного выключения компьютера. Не заменяйте и не устанавливайте модуль памяти, когда компьютер находится в спящем режиме.

Чтобы продолжить, отключите питание и извлеките батарею.

- В двухканальном режиме рекомендуется использовать память с одинаковыми характеристиками (с одинаковым объемом памяти и производителем).
- В описании используются рисунки, относящиеся к представительной модели. Рисунки могут отличаться от действительных.

## Добавление или замена модулей памяти

- 1 С помощью отвертки выверните винт на отсеке для памяти с нижней стороны компьютера.



- 2 Немного поднимите клавиатуру, а затем переверните и положите перед системой. Не тяните сильно клавиатуру, поскольку в этом случае может отсоединиться ее разъем.

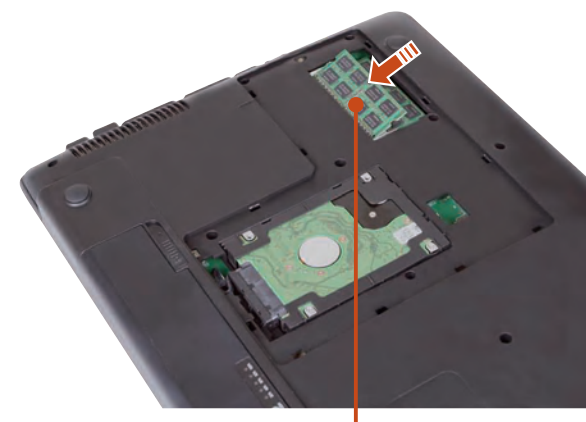

Гнездо карты памяти

- 3** Нажмите на модуль памяти, чтобы он надежно зафиксировался. Если модуль памяти не вставляется легко, нажмите на него, одновременно отжав наружу фиксаторы модуля памяти.

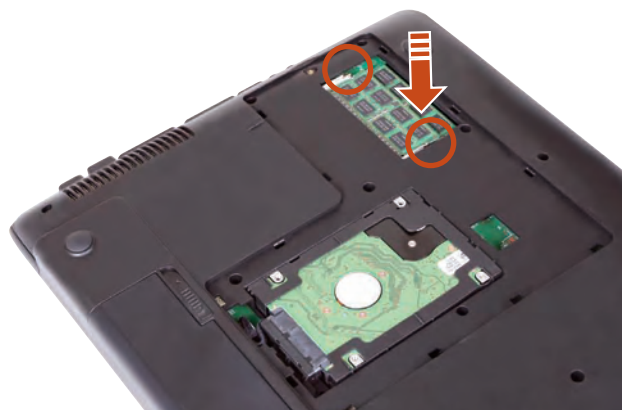

- 4** Закройте отсек для памяти и затяните винт.



### Извлечение модулей памяти

Отожмите наружу фиксаторы модуля памяти. Модуль памяти приподнимется.

Извлеките модуль памяти под углом 30 градусов.

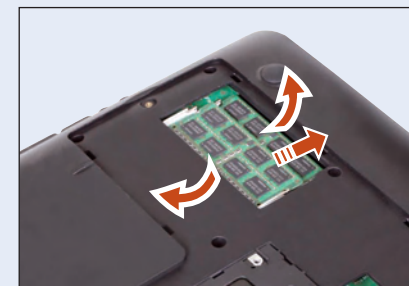

При работе компьютера от аккумулятора без подключения источника питания переменного тока см. следующие инструкции. Литиево-ионная батарея поставляется с данным компьютером.

- Перед использованием батареи внимательно прочтите и соблюдайте меры предосторожности, напечатанные на корпусе батареи.
- Перед первым использованием компьютера следует полностью зарядить батарею.
- В описании используются рисунки, относящиеся к представительной модели. Рисунки могут отличаться от действительных.

## ! Меры предосторожности

- Используйте только те зарядные устройства, которые указаны в руководстве пользователя.
- Во избежание пожара не допускайте нагревания батарейного модуля, не кладите его около открытого огня или в сам огонь и не используйте при температуре выше 60°C.
- Не замыкайте контакты батарейного модуля и не разбирайте его.
- Перед использованием батареи внимательно прочитайте и соблюдайте меры предосторожности, указанные на батарее, а также правила техники безопасности, приведенные в руководстве пользователя.
- Выполняйте инструкции раздела об условиях работы системы этого руководства и используйте и храните аккумулятор при комнатной температуре.

## Зарядка батареи

- 1 Установите батарею и подключите адаптер переменного тока к гнезду DC-IN на компьютере.  
Батарея начнет заряжаться.





- 2 Когда зарядка завершится, индикатор зарядки станет зеленым.

Состояние	Индикатор зарядки	
<b>Заряжается</b>	 	<b>Красный</b> или <b>оранжевый</b>
<b>Зарядка завершена</b>	 	<b>Зеленый</b> или <b>синий</b>
<b>Адаптер переменного тока не подключен</b>		<b>Выкл</b>

## Измерение оставшегося заряда батареи

Чтобы просмотреть состояние зарядки батареи, выполните следующие процедуры.

## Использование для просмотра сочетания клавиш

Нажмите клавиши  +  на клавиатуре.

Некоторое время будет отображаться оставшийся заряд батареи (%).

Просмотреть состояние батареи таким образом можно, только если на компьютере установлена программа Easy Display Manager.

## Проверка заряда батареи по значку на панели задач

Отсоедините адаптер переменного тока АС и наведите курсор мыши на значок аккумулятора в области уведомлений панели задач, чтобы проверить оставшийся заряд аккумулятора.

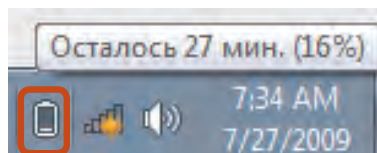



## Сведения о времени использования батареи

Батарея является расходуемым источником питания, поэтому при длительном использовании емкость/срок действия батареи уменьшается. Если срок действия батареи уменьшился на половину, рекомендуется приобрести новую.

Если аккумулятор не будет использоваться в течение длительного времени, храните его, зарядив до уровня 30-40% от полной емкости. Это продлевает срок службы батареи.

## Продление времени использования батареи

### Уменьшение яркости ЖК-дисплея

Нажмите клавиши  +  на клавиатуре, чтобы уменьшить яркость ЖК-дисплея для продления времени использования батареи.

### Использование программы Battery Manager (дополнительно)

Battery Manager – это мощная программа управления потреблением энергии, которая позволяет эффективно использовать энергию батареи. Можно выбрать оптимизированный режим потребления энергии в соответствии с предпочтениями.

 Программа Easy Battery Manager является дополнительной и может быть недоступна на некоторых моделях.

### Использование параметров питания Easy Battery Manager

Чтобы использовать параметры питания Easy Battery Manager после повторной установки Windows, необходимо вручную установить программу Easy Battery Manager, используя диск с системным программным обеспечением.

Поскольку параметры питания Easy Battery Manager настроены на максимальное время использования батареи, программы, для которых требуется высокая производительность, могут работать медленнее при использовании батареи.

В этом случае рекомендуется подключить адаптер переменного тока или выбрать режим энергосбережения.



## ► Для Windows 7/Vista

**1** Нажмите кнопку **Пуск (Пуск) > Панель управления (Панель управления) > Hardware and Sound (Оборудование и звук) > Power Options (Электропитание)**.

Или щелкните правой кнопкой мыши значок устройства измерения питания  в области уведомлений панели задач и выберите **Power Options (Электропитание)**.

**2** If the following screen appears, select one of the modes.

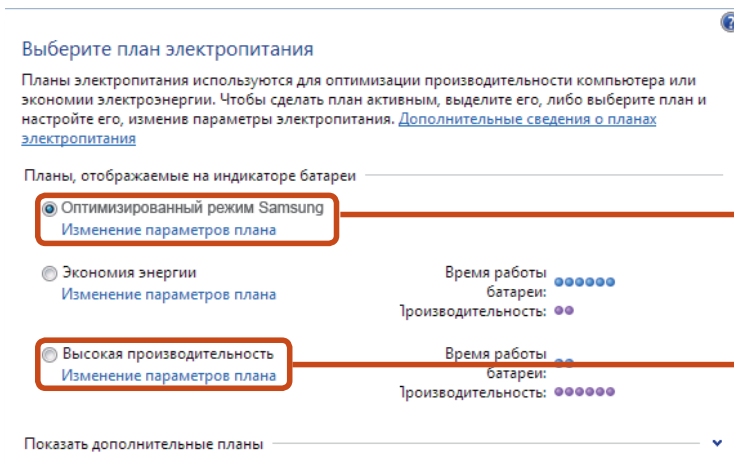

Оптимизированный режим Samsung

Мультимедиа

### Оптимизированный режим Samsung

Этот режим подходит для нормальных условий работы. В этом режиме увеличивается производительность системы, когда компьютер работает от питания переменного тока, и увеличивается время использования батареи, когда компьютер работает от энергии батареи.

## ► Для Windows XP

Нажмите кнопку **Samsung Battery Manager**.

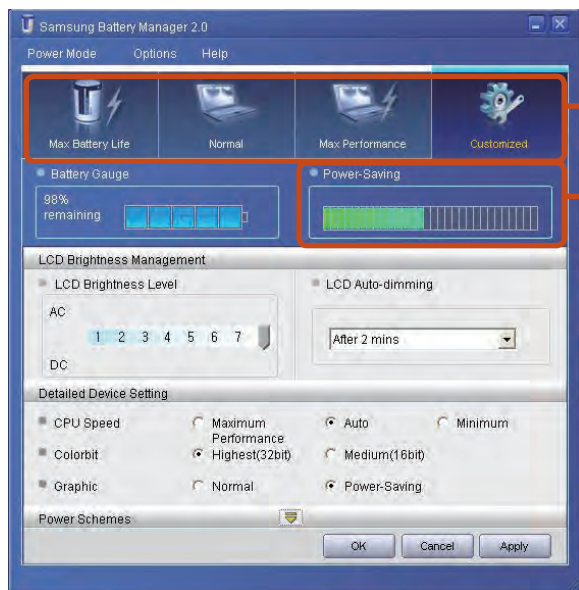

Выберите режим  
питания

Эффект экономии  
энергии

### Режим максимального сохранения энергии батареи

Этот режим подходит для среды, для которой требуется максимальный срок службы батареи. Производительность системы в этом режиме может снизиться.



### • Что такое эффект экономии энергии?

На данном устройстве отображается время работы от батареи в каждом режиме питания. Чем выше значение эффекта экономии энергии, тем длиннее шкала.

### • При использовании игр или мультимедиа

Система может работать неправильно в режиме максимального сохранения энергии батареи. Рекомендуется подключить адаптер переменного тока или перейти в обычный режим.

### • Режим использования или программа **Samsung Battery Manager**

- В режиме максимального сохранения энергии батареи скорость работы системы оптимизируется для увеличения времени работы от батареи, поэтому программы могут работать медленнее.
- При изменении параметров питания свойства в соответствующем окне также будут изменены.

## Увеличение срока службы батареи (дополнительно)

Battery Life Extender – это программа управления потреблением ресурсов батареи, которая позволяет увеличить срок ее службы. Пользователи могут изменять настройки в соответствии с потребностями.

Программа Battery Life Extender является дополнительным компонентом и может не входить в комплект поставки некоторых моделей.

1 Запустите **Battery Life Extender**.

2 После отображения показанного ниже экрана, выберите режим и нажмите кнопку **ОК**. Батарею можно использовать в выбранном режиме.

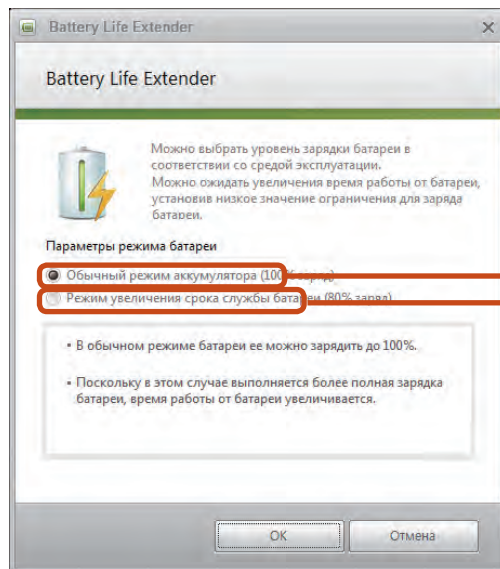

Обычный режим  
батареи

Режим увеличения  
срока службы батареи

### Обычный режим батареи

В этом режиме при питании компьютера от сети сохраняется 100% заряда батареи. В данном случае, хотя время работы от батареи увеличивается, срок ее службы сокращается.

### Режим увеличения срока службы батареи

В этом режиме при питании компьютера от сети сохраняется 80% заряда батареи. В данном случае хотя время работы от батареи сокращается, срок ее службы увеличивается.

Когда при выполнении последовательности загрузки появится логотип Samsung, нажмите клавишу **F2**, чтобы войти в программу настройки BIOS, выберите параметр **Advanced (Дополнительно) > Battery Life Cycle Extension (Увеличение срока службы батареи) и установите** для него значение **Enable (Включить)**.

После этого можно использовать режим продолжительного времени работы от батареи.

## Использование функции калибровки батареи

Если в течение небольшого количества времени батарея часто заряжается и разряжается, время использования батареи может сократиться из-за разницы между реальным зарядом батареи и отображением оставшегося заряда.

В этом случае реальный заряд батареи и отображение оставшегося заряда будут такими же, как при полной разрядке батареи с помощью функции калибровки батареи с последующим полным зарядом.

- 1 Отключите адаптер переменного тока после отключения компьютера.
- 2 Перезагрузите компьютер и нажмите кнопку **F2**, когда появится логотип Samsung, для запуска программы настройки BIOS.

- 3 С помощью кнопок со стрелками выберите **Boot > Smart Battery Calibration** и нажмите клавишу **<Enter>**.

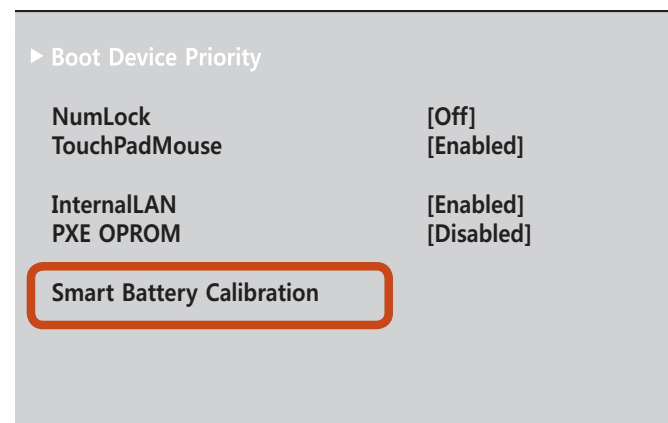

- 4 Выберите **Yes** в окне **Battery Calibration Confirmation** и нажмите клавишу **<Enter>**.

Включается функция калибровки батареи, и батарея принудительно разряжается. Для остановки операции нажмите кнопку **<Esc>**.

Эта операция требует 3 - 5 часов в зависимости от емкости батареи и оставшегося заряда батареи.

## Установка и снятие батареи

- 1 Отключите систему, закройте ЖК-дисплей и переверните компьютер, установив его на ровную поверхность.
- 2 Потяните наружу фиксаторы батареи , а затем извлеките ее.



- 3 Чтобы снова установить батарею, вставьте батарею в систему.  
Фиксаторы батареи сдвигаются внутрь и автоматически фиксируют батарею.



Убедитесь, что фиксатор батареи сдвинулся внутрь.

Чтобы предотвратить кражу компьютера, когда он используется в общественном месте, через порт кодового замка можно подключить замок Kensington.

Для использования этой функции необходимо дополнительно приобрести замок Kensington. Для получения сведений об использовании замка Kensington см. руководство пользователя.

Подсоедините кабель замка Kensington к неподвижному объекту и подключите другой конец кабеля к порту кодового замка.

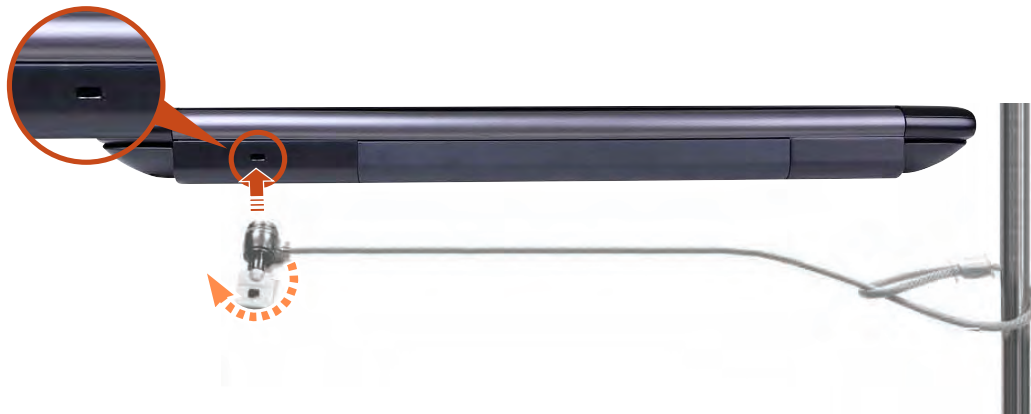





## Глава 4. Резервное копирование / ВОССТАНОВЛЕНИЕ

Samsung Recovery Solution (Дополнительно) 105



Samsung Recovery Solution – это программа, которая позволяет выполнять восстановление и резервное копирование жесткого диска на тот случай, если в компьютере возникнет какая-либо неисправность.

Если компьютер не удалось загрузить, восстановите систему, нажав клавишу  на экране загрузки.



- В зависимости от модели программа Samsung Recovery Solution может не предоставляться или поставляться в другой версии. Кроме того, в той или иной версии некоторые функции могут отсутствовать или отличаться.

Для получения дополнительных сведений об использовании программы Samsung Recovery Solution см. интерактивную справку.

- Изображения экрана в этом документе могут отличаться от действительных.
- Если компьютер не оснащен внутренним дисководом для считывания оптических дисков, то для использования функции резервного копирования или функции восстановления с помощью дисков DVD потребуется подключить к компьютеру внешний дисковод для считывания оптических дисков.
- Функция системного программного обеспечения (System Software) может не предоставляться в зависимости от версии программы.

## Функции программы Samsung Recovery Solution

### Функции резервного копирования/восстановления

#### Функция резервного копирования

Резервное копирование диска C или нужных папок и файлов.

- |  |  |
|--|--|
| <ul style="list-style-type: none"><li>• <b>Полное резервное копирование</b><br/>Резервное копирование диска C.</li></ul> | <ul style="list-style-type: none"><li>• <b>Резервное копирование данных</b><br/>Резервное копирование важных папок и файлов.</li></ul> |
|--|--|

#### Возникла проблема



#### Функция восстановления

Восстановление предыдущего состояния основных файлов Windows, диска C или папок и файлов.

- **Общее восстановление**  
Быстрое восстановление только основных файлов Windows.
- **Полное восстановление**  
Восстановление предыдущего, нормального состояния диска C.
- **Восстановление данных**  
Восстановление предыдущего состояния важных папок и файлов.

## Функции системного программного обеспечения

Samsung Recovery Solution предоставляет системное программное обеспечение, позволяющее переустанавливать или копировать драйверы устройства и системное программное обеспечение, необходимое для выполнения обычных операций на отдельном устройстве хранения.

## Функции восстановления

Программу Samsung Recovery Solution можно использовать, не только когда запущена система Windows, но также когда не удается запустить систему Windows. Узнайте, как пользоваться программой Samsung Recovery Solution.

Для некоторых моделей возможно создать резервный образ исходного состояния и невозможно создать разделы на диске.

## Настройка раздела и резервное копирование исходного состояния

При первом включении компьютера будет выполняться функция Резервное копирование исходного состояния после регистрации Windows. Эта функция сохраняет образ исходного состояния диска C в безопасной области, чтобы пользователи могли восстановить исходное состояние компьютера с помощью функции Полное восстановление. Функция Резервное копирование исходного состояния выполняется только один раз после приобретения компьютера.

- 1 При первом включении компьютера отобразится экран регистрации Windows. Если выполнять регистрацию Windows, следуя инструкциям на экране, компьютер перезагрузится.
- 2 После перезагрузки компьютера появится экран **Partition Setup** (Настройка раздела).  
Чтобы изменить размер дисков C и D, настройте размер разделов с помощью регуляторов и нажмите кнопку **Далее**.



Функция разделения диска доступна только при первом включении компьютера и при дальнейшем использовании будет недоступна. Если разделение диска завершено, невозможно изменить размер разделов жесткого диска. Поэтому будьте внимательны при разделении диска.

- 3 Отобразится экран **Initial Status Backup** (Резервное копирование исходного состояния).  
Чтобы продолжить резервное копирование исходного состояния, нажмите кнопку **Restart Now** (Перезагрузить сейчас). Компьютер перезагрузится.
- 4 Функция Initial Status Backup (Резервное копирование исходного состояния) используется для выполнения резервного копирования исходного состояния диска C в безопасное место. Этот резервный образ используется для функции полного восстановления, которая восстанавливает исходное состояние компьютера.
- 5 Когда функция Initial Status Backup (Резервное копирование исходного состояния) будет выполнена, перезагрузите систему Windows.

## Восстановление компьютера

Функция восстановления позволяет вернуться к тому состоянию компьютера, в котором он находился на момент приобретения или сохранения его настроек пользователем.

Функция восстановления обеспечивает Общее восстановление и Полное восстановление.

### 1 – Система Windows запущена

Нажмите кнопку **Samsung Recovery Solution**.

### – Система Windows не запускается

Включите компьютер и нажмите клавишу  при отображении экрана загрузки (логотип SAMSUNG). Спустя некоторое время компьютер загрузится в режиме восстановления и отобразится экран Samsung Recovery Solution.

 **Примечание.** На компьютерах, поддерживающих функцию сенсорного экрана, функция сенсорного экрана не работает в режиме восстановления. В этом случае используйте сенсорную панель или мышь.

### 2 При отображении исходного экрана меню нажмите **Восстановление**.



 При нажатии **Выбрать по симптому** отобразится меню “Выбрать по симптому”. При выборе симптома рекомендуемый вариант восстановления будет мигать. Щелкните вариант восстановления, чтобы продолжить.

**3** В меню восстановления выберите **Общее восстановление** или **Полное восстановление**.

Чтобы восстановить заводские настройки компьютера, выберите **Computer Factory State (Фабричное состояние компьютера)** и выполняйте восстановление в соответствии с инструкциями, отображаемыми на экране.

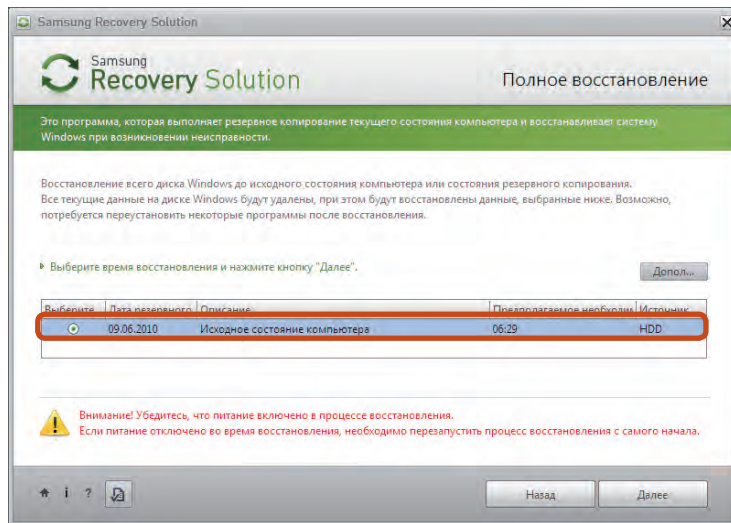

 Запустите функцию **Полное восстановление**, если компьютер не работает даже после выполнения процедуры **Общее восстановление**.

**!** В меню **Дополнительно** можно изменить размер разделов жесткого диска (например, C: и D:).

- Заранее создайте резервную копию данных, поскольку при изменении размера все данные из раздела будут удалены.
- Меню **Дополнительно** включается только при загрузке компьютера в области восстановления (для этого необходимо нажать клавишу  во время начальной загрузки).

**!** Так как функция **Полное восстановление** удаляет все данные пользователя, а также установленные программы, сначала создайте резервную копию важных данных с помощью функции **Резервное копирование данных** перед запуском функции **Полное восстановление**.

**4** Компьютер загрузится в режиме восстановления и отобразится сообщение о выполнении восстановления. При нажатии кнопки **ОК** начнется восстановление. Для восстановления может потребоваться некоторое время. Подождите.

**5** Когда после завершения восстановления отобразится сообщение "Перезагрузите систему", нажмите кнопку **ОК** для перезагрузки системы.

**!** Убедитесь, что кабель питания подсоединен в процессе восстановления. При первой загрузке компьютера после выполнения функции **Полное восстановление** скорость загрузки может снизиться вследствие процесса оптимизации системы. На этом этапе не отключайте компьютер принудительно.

## Полное резервное копирование/восстановление

Функция **Полное резервное копирование** сохраняет полный образ диска C на другой диск или DVD-диск. Функция **Полное восстановление** восстанавливает файл образа, сохраненный на диск C при выполнении процедуры Полное резервное копирование.

## Полное резервное копирование

При запуске функции Полное резервное копирование с использованием DVD-диска, можно восстановить компьютер, даже если возникли неполадки в работе жесткого диска или удалена область восстановления.

- 1 Нажмите кнопку **Резервное копирование** на экране запуска Samsung Recovery Solution.
- 2 Введите описание текущего состояния компьютера и щелкните **Далее**.  
Если на компьютере имеется пишущий DVD-дисковод, можно указать DVD в пути для сохранения.

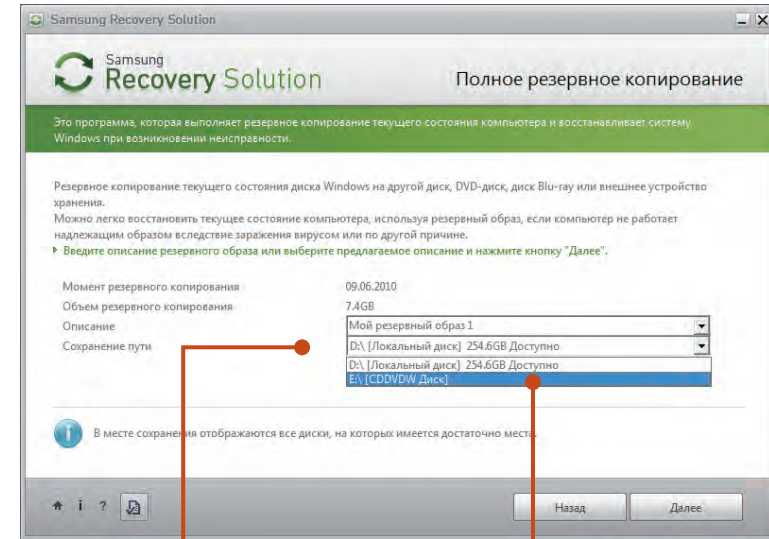

Выберите диск D.

Выберите диск DVD.



**3** При появлении элемента выбора параметров выберите параметр и щелкните **Далее**.

 Функции LiveImaging и Резервное копирование системного программного обеспечения поддерживаются в качестве параметров полного резервного копирования.

- **LiveImaging:** выполнение полного резервного копирования во время работы ОС Windows. Процесс выполнения резервного копирования с помощью LiveImaging может замедлиться, если жесткий диск будет часто использоваться программами.
- **Резервное копирование системного программного обеспечения:** Данная функция позволяет выполнить резервное копирование системного ПО на диск DVD по завершении полного резервного копирования.

**4** После перезагрузки системы в режиме восстановления начнется выполнение **полного резервного копирования**. Выполните операцию резервного копирования в соответствии с инструкциями.

- Программа Samsung Recovery Solution поддерживает диски форматов DVD+R, DVD-R, DVD+RW и DVD-RW.
- Если выбрана функция LiveImaging, операция полного резервного копирования будет запущена без перезагрузки компьютера.

**5** Выполните операцию полного резервного копирования в соответствии с инструкциями.

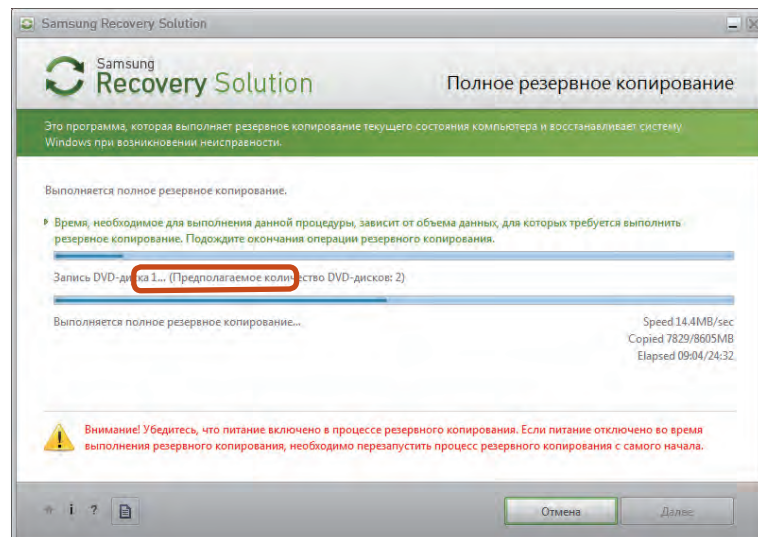

**6** Когда после завершения резервного копирования отобразится сообщение “Перезагрузите систему”, нажмите кнопку **ОК** для перезагрузки системы.

 Если выбрана функция LiveImaging, перезагрузка компьютера не требуется.

## Полное восстановление

- 1 – Резервное копирование на DVD-диск**  
Включите компьютер и вставьте DVD-диск для резервного копирования в дисковод DVD.  
При наличии нескольких DVD-дисков для резервного копирования вставьте первый DVD-диск.
- Резервное копирование на другой диск**  
Перейдите к шагу 2.
- 2** Когда появится исходный экран Samsung Recovery Solution, нажмите **Restore (Восстановление)**, а затем выберите **Complete Restore (Полное восстановление)**.
- 3** На экране выбора точки восстановления выберите точку восстановления для процедуры **Полное резервное копирование** и нажмите кнопку **Далее**. Система перезагрузится.

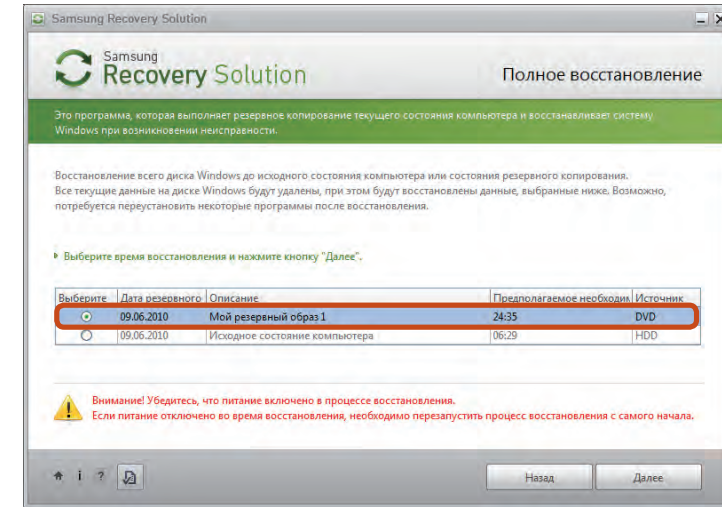

- 4** Отобразится сообщение о выполнении восстановления после загрузки компьютера в режиме восстановления. При нажатии кнопки **OK** начнется восстановление.

 Если используется несколько DVD-дисков для процедуры Полное резервное копирование, по завершению записи DVD-диска отобразится сообщение “Вставьте следующий DVD-диск”.

- 5** Когда после завершения восстановления отобразится сообщение “Перезагрузите систему”, нажмите кнопку **OK** для перезагрузки системы. Процедура Полное восстановление завершена.

## Резервное копирование данных/ Восстановление

Функция **Резервное копирование данных** позволяет сохранять определенные файлы или папки на другой диск или DVD-диск. Функция **Восстановление данных** позволяет восстановить данные, используя данные, сохраненные при выполнении процедуры Резервное копирование данных, в случае потери данных. В данном руководстве описываются процедуры резервного копирования и восстановления на основе резервного копирования и восстановления с использованием DVD-диска.

### Резервное копирование данных

- 1 Когда появится исходный экран Samsung Recovery Solution, нажмите **Backup (Резервное копирование)**, а затем выберите **Data Backup (Резервное копирование данных)**.
- 2 На экране выбора данных выберите параметр **Основной выбор** или **Выбор в списке "Все"**, выберите папку или файл для резервного копирования, а затем нажмите кнопку **Далее**.
- 3 Введите описание для резервного копирования в поле **Описание**, чтобы можно было легко распознать его впоследствии, и укажите источник в поле **Сохранение пути**. Если на компьютере имеется пишущий DVD-дисковод, в поле Сохранение пути можно указать DVD-дисковод.

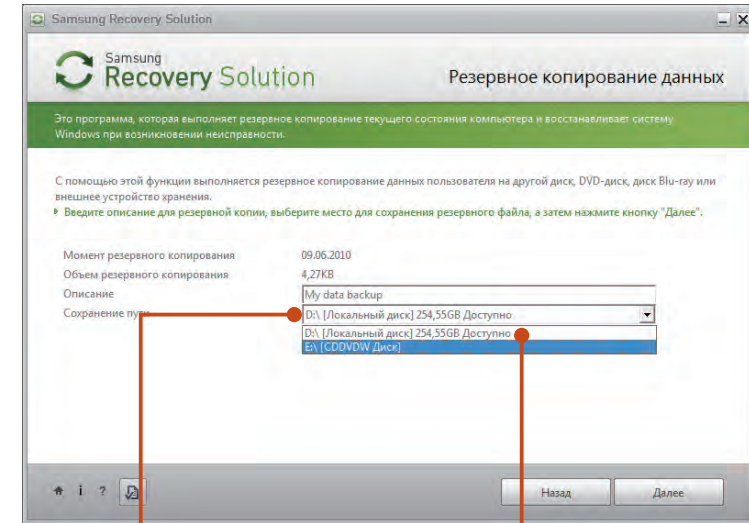

Выберите диск D.

Выберите диск DVD.

**!** Если в поле Сохранение пути указан жесткий диск или съемный диск, будет создана папка **SamsungRecovery\SamsungData** на соответствующем диске (например на диске D:\) и данные будут сохранены в эту папку. Следите за тем, чтобы папка не была удалена по ошибке или намеренно.

- 4 При нажатии кнопки **Далее** начнется Резервное копирование данных. Если в поле Сохранение пути выбран DVD-дисковод, отобразится сообщение "Вставьте пустой DVD-диск". Вставьте пустой DVD-диск, а затем нажмите кнопку **ОК**.
- 5 Отобразится сообщение "Резервное копирование завершено".

## Восстановление данных

---

- 1 – Резервное копирование на DVD-диск**  
Включите компьютер и вставьте DVD-диск для резервного копирования в дисковод DVD.  
**– Резервное копирование на другой диск**  
Перейдите к шагу 2.
- 2** При отображении исходного экрана меню нажмите **Восстановление**, а затем выберите **Восстановление данных**.
- 3** В списке резервного копирования выберите элемент для резервного копирования и нажмите кнопку **Далее**.
- 4** Выберите папку для восстановления и нажмите кнопку **Далее**. Начнется Восстановление данных.
- 5** После завершения процедуры Восстановление данных проверьте, были ли файлы восстановлены в указанную папку.

## Функция системного программного обеспечения (System Software)

Функция системного программного обеспечения (System Software) - это функция, которая позволяет повторно установить драйверы устройств и системные программы или создать резервную копию этих программ.

Функция системного программного обеспечения поддерживается в **Samsung Recovery Solution** версии 4 или более поздней. В других версиях эта функция не поддерживается.

Функция установки системного программного обеспечения работает только в программе Microsoft Windows.

## Установка системного программного обеспечения

- 1 Когда появится исходный экран меню щелкните Система (System) **Системное программное обеспечение (System Software) > Установка системного программного обеспечения (System Software Installation)**.

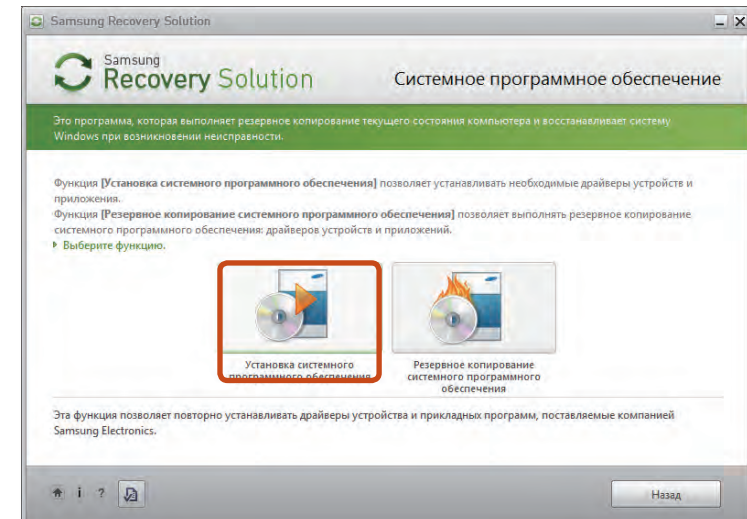

- 2 Когда появится экран **системного программного обеспечения Samsung (Samsung System Software)**, выберите все драйверы устройств и прикладные программы, которые необходимо установить, и нажмите кнопку **Установить сейчас**.
- 3 После завершения установки компьютер перезагрузится.



## Резервное копирование системного программного обеспечения

- 1 Когда отобразится экран исходного меню, щелкните **Системное программное обеспечение (System Software) > Резервное копирование системного программного обеспечения (System Software Backup)**.
- 2 Укажите путь для сохранения. Если на компьютере имеется пишущий DVD-дисковод, в поле "Сохранение пути" (Save Path) можно указать DVD-дисковод.

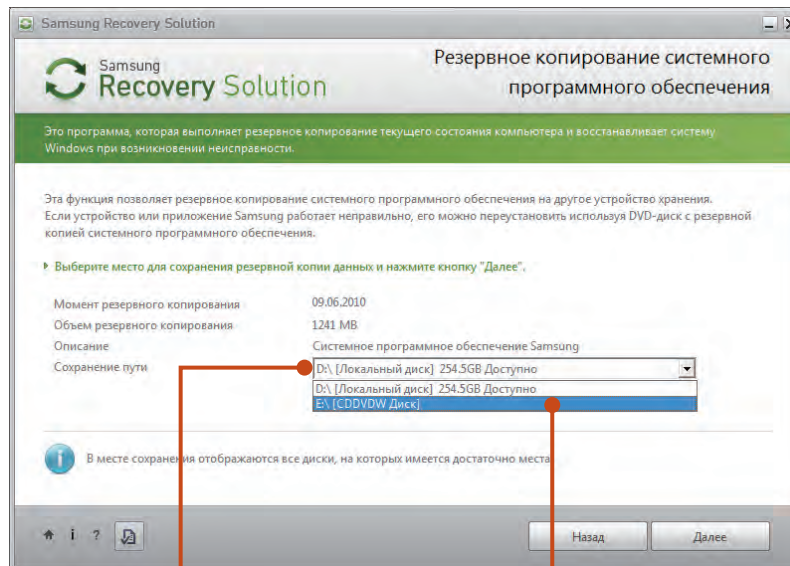

Выберите диск D.

Выберите DVD-дисковод.

**!** Примечание. Если в пути сохранения указан жесткий диск или съемный диск, будет создана папка **SamsungSoftware** на соответствующем диске (например, D:\) и в эту папку будут сохранены системные программы. Будьте осторожны - не удалите эту папку.

**3** При нажатии кнопки **Далее** начнется резервное копирование программ. Если в поле Сохранение пути (Save Path) выбран DVD-дисковод, отобразится сообщение **"Вставьте пустой DVD-диск"**. Вставьте пустой DVD-диск, а затем нажмите кнопку **OK**.

**4** После резервного копирования появится сообщение **"Резервное копирование завершено"** (System Software Backup is completed).



- Если требуется установить системные программы, которые были скопированы на этот диск, запустите файл **SoftwareMediaXX.exe** в папке **SystemSoftware**.
- При установке системных программы с резервной копии на диске DVD вставьте диск DVD и следуйте указания по установке системных программ.
- Чтобы удалить программу Samsung Recovery Solution см. раздел справки программы.



## Представление решения для восстановления (дополнительно)

### Что такое область восстановления?

- В компьютерах Samsung есть дополнительный раздел для восстановления системы и хранения резервных копий файлов. (Только для моделей с Samsung Recovery Solution.)  
Этот раздел называется областью восстановления. В нем хранится образ для восстановления, включающий в себя операционную систему и программные приложения.
- Для доступа к области восстановления можно дважды щелкнуть значок Samsung Recovery Solution на рабочем столе или нажать клавишу  во время загрузки компьютера.  
После этого можно создать резервную копию текущего состояния компьютера или выполнить восстановление с помощью созданных ранее образов.
- Чтобы удалить область восстановления, воспользуйтесь дополнительным средством удаления области восстановления. После удаления этой области вновь созданный раздел можно использовать для других целей, например для хранения личных данных. Действуйте осмотрительно, поскольку после удаления области восстановления программа Samsung Recovery Solution не будет функционировать.

### Емкость жесткого диска в системе Windows отличается от заявленной в технических характеристиках продукта.

- Производитель рассчитывает емкость устройства для хранения данных (жесткого диска), исходя из того, что 1 КБ равен 1000 байтов. Однако в операционной системе (Windows) емкость жесткого диска определяется из расчета, что 1 КБ равен 1024 байтам. Таким образом, отображаемая емкость в системе Windows меньше фактической емкости жесткого диска.  
Эта разница является следствием использования различных методов подсчета емкости и не означает, что установленный жесткий диск не соответствует заявленным техническим характеристикам.
- Емкость жесткого диска в системе Windows может быть меньше его фактической емкости, поскольку некоторые служебные программы могут размещаться вне папки Windows.
- Для моделей с Samsung Recovery Solution емкость жесткого диска в системе Windows может быть меньше действительной емкости, так как программа Samsung Recovery Solution использует скрытую область размером около 5~20 ГБ на жестком диске для хранения образа для восстановления. Данная скрытая область не используется при вычислении емкости, доступной для Windows.  
Размер Samsung Recovery Solution отличается в зависимости от модели, так как зависит от размера используемых программ.



## Глава 5. Приложение

Важные сведения по безопасности	118
Замена деталей и принадлежностей	120
Уведомления о соответствии нормативным требованиям	122
Сведения о символе WEEE	137
Характеристики продукта	138
Глоссарий	140
Указатель	145

## Техника безопасности

Данный компьютер был проверен и признан соответствующим новейшим стандартам по безопасности для оборудования информационных технологий. Однако для обеспечения безопасного использования данного устройства важно соблюдать инструкции по безопасности, приведенные на устройстве и в документации.

 Всегда следуйте этим инструкциям, которые позволяют предотвратить травмы и повреждение компьютера.

## Установка системы

- Перед эксплуатацией системы прочтите и соблюдайте все инструкции по безопасности, приведенные на устройстве и в документации. Сохраните все инструкции по безопасности и эксплуатации для будущего использования.
- Не используйте это устройство рядом с водой или источником тепла, например радиатором.
- Устанавливайте устройство на ровную рабочую поверхность.
- Устройство должно работать от источника питания только того типа, который указан на наклейке с характеристиками.

- Розетка, к которой подключено устройство, должно находиться в легко доступном месте на случай возгорания или короткого замыкания.
- Если на компьютере имеется переключатель выбора напряжения, убедитесь в том, что он установлен в соответствующее положение для вашей страны.
- Отверстия в корпусе компьютера предназначены для вентиляции. Не накрывайте и не перекрывайте эти отверстия. Обеспечьте достаточное пространство вокруг системы (не менее 15 см), для обеспечения вентиляции при установке на рабочем месте. Не вставляйте никакие предметы в вентиляционные отверстия на компьютере.
- Следите за тем, чтобы вентиляционные отверстия внизу на корпусе были постоянно открыты. Не устанавливайте компьютер на мягкой поверхности, поскольку при этом будут перекрыты нижние вентиляционные отверстия.
- Если с этим компьютером используется удлинитель, убедитесь в том, что суммарная мощность подключенных к удлинителю устройств не превышает номинальную мощность удлинителя.
- Ноутбуки с глянцевой поверхностью дисплея следует размещать таким образом, чтобы исключить отражения, вызываемые находящимися рядом источниками света и другими яркими поверхностями.

## Меры предосторожности при эксплуатации

- Не наступайте на кабель питания и не кладите на него никакие предметы.
- Не проливайте на компьютер никакие жидкости. Во избежание этого не ешьте и не пейте рядом с компьютером.
- В некоторых устройствах имеется заменяемая батарейка CMOS на системной плате. В случае неправильно замены батарейки CMOS существует опасность взрыва. Используйте для замены батареи того типа или аналоги, рекомендуемые производителем.

Утилизация батареек должна выполняться в соответствии с инструкциями производителя. Если батарейка CMOS потребует замены, то она должна выполняться квалифицированным специалистом.

- Когда компьютер выключен, он все равно потребляет небольшой ток. Во избежание поражения электрическим током всегда отсоединяйте все кабели питания, отсоединяйте аккумулятор и кабели модема от розеток перед чисткой компьютера.
- В следующих случаях следует отсоединить компьютер от сетевой розетки и квалифицированному специалисту по обслуживанию.
  - Поврежден кабель питания.
  - На компьютер пролита жидкость.
  - Компьютер не работает при выполнении инструкций по эксплуатации.
  - Компьютер упал, или корпус поврежден.
  - Изменилось быстродействие компьютера.

## Указание по безопасной работе на ноутбуке

1. При установке и эксплуатации устройств см. требования по безопасности в настоящем руководстве.
2. Устройства можно использовать только с оборудованием, указанным в технических характеристиках устройств.
3. При появлении запаха гари или дыма из компьютера компьютер следует выключить и извлечь аккумулятор. Перед повторным использованием устройство должен проверить квалифицированный специалист.
4. Обслуживание и ремонт устройства должны выполняться только в авторизованных сервисных центрах.
5. Не работайте на компьютере в течение длительного времени, когда его основание опирается непосредственно на открытые участки тела. Температура поверхности основания повышается во время нормальной работы (особенно при питании от электросети). Длительный контакт с кожей может вызывать дискомфорт и даже ожог.

Используйте только детали и принадлежности, рекомендованные изготовителем.

 Во избежание возгорания используйте только телекоммуникационный кабель номер 26 по американской классификации проводов или большего сечения.

 Не используйте это устройство в местах, которые считаются опасными. К таким местам относятся лечебные и стоматологические учреждения, места с повышенным содержанием кислорода или промышленные зоны.

## Утилизация аккумулятора

 Не выбрасывайте аккумуляторы или устройства, питающиеся от неизвлекаемых аккумуляторов вместе с бытовыми отходами.

Обратитесь в справочную службу Samsung для получения сведений о том, как утилизировать аккумуляторы, которые больше невозможно использовать или зарядить.

При утилизации старых аккумуляторов выполняйте все местные предписания.

 ПРИ УСТАНОВКЕ БАТАРЕИ НЕПРАВИЛЬНОГО ТИПА СУЩЕСТВУЕТ ОПАСНОСТЬ ВЗРЫВА.  
УТИЛИЗИРУЙТЕ ИСПОЛЬЗОВАННЫЕ БАТАРЕИ В СООТВЕТСТВИИ С ИНСТРУКЦИЯМИ.

## Безопасность при использовании лазера

Все компьютеры с дисководом для компакт-дисков или дисков DVD соответствуют всем необходимым стандартам безопасности, включая IEC 60825-1. Лазерные устройства в этих компонентах классифицируются как “лазерные устройства класса 1” в соответствии со стандартом по нормам излучения Министерства здравоохранения и социальных служб США. Если когда-либо потребуется обслуживание устройства, обратитесь в авторизованный сервисный центр.

### Примечание по безопасности при использовании лазера

Использование элементов управления, настройки или выполнение процедур, не указанных в данном руководстве, может привести к возникновению опасного лазерного излучения. Для предотвращения воздействия лазерных лучей не вскрывайте корпус дисковода для компакт-дисков и дисков DVD.

- При эксплуатации с открытой крышкой существует излучение лазера класса 1M.  
Не смотрите непосредственно на луч, используя для этого оптические приборы.
- При открытии существует опасность облучения невидимым лазером класса 3B.  
Избегайте воздействия луча.

## Подключение и отключение адаптера переменного тока

Электрическая розетка должна быть расположена вблизи устройства в легкодоступном месте.

**При отключении кабеля питания не тяните за сам кабель.**

## Требования к кабелю питания

Кабель питания (вилка, кабель и адаптер вилки для розетки переменного тока), прилагаемые к компьютеру, соответствуют требованиям для использования в стране, где приобретено оборудование.

Кабели питания для других стран должны соответствовать требованиям для страны, где планируется использовать компьютер. Для получения дополнительных сведений относительно требований к кабелю питания обратитесь к авторизованному дилеру, продавцу или сервисный центр.

## Общие требования

**Приведенные далее требования относятся ко всем странам:**

- Все кабели питания должны быть одобрены соответствующим аккредитованным агентством, ответственным за сертификацию в стране, где будет использоваться кабель питания.
- Кабель питания должен быть рассчитан на ток не менее 7 А и номинальное напряжение 125 или 250 В переменного тока в соответствии с системой электроснабжения страны. (USA ONLY)
- Соединительная вилка должна соответствовать по механической конфигурации разъему стандарта EN 60 320/ IEC 320 Standard Sheet C7 (или C5), для подключения к входу на компьютере.



## Указания по беспроводной связи

(В случае оснащения оборудованием, работающим в диапазоне 2.4G или 5G)

В ноутбук могут быть встроены или использоваться маломощные сетевые радиоустройства (устройства беспроводной связи, работающие в радиочастотном спектре), которые работают в диапазоне 2,4 ГГц/5 ГГц. В следующем разделе приведен общий обзор правил использования беспроводного устройства.

Дополнительные ограничения, меры предосторожности или дополнения для конкретных стран приведены в разделах для этих стран (или групп стран). Беспроводные устройства разрешены для использования в странах, указанных в метках разрешения использования радиоустройств на наклейке с характеристиками компьютера. Если страна, в которой планируется использовать беспроводное устройство, отсутствует в списке, обратитесь в местное агентство, выдающее разрешение на использование радиоустройств, чтобы узнать о действующих требованиях. Использование беспроводных устройств строго регламентируется, поэтому их эксплуатация может быть запрещена.

Величина электромагнитного поля беспроводного устройства или устройств, которые могут быть встроены в ноутбук, существенно ниже известных в настоящее время международных ограничений на электромагнитное излучение. Поскольку беспроводные устройства (которые могут быть встроены в ноутбук) излучают меньшую энергию,

чем это разрешено в стандартах и рекомендациях по электромагнитной безопасности, изготовитель заявляет, что эти устройства являются безопасными для использования. Независимо от уровня мощности следует соблюдать осторожность и обеспечивать минимальное воздействие на человека при нормальной работе.

Существует общее правило, что расстояние от человека до беспроводного устройства должно быть не менее 20 см (исключая конечности). Когда беспроводные устройства включены и находятся в режиме передачи, расстояние до человека должно быть более 20 см.

В некоторых случаях существуют ограничения на использование беспроводных устройств. Далее приведены примеры подобных ограничений:

-  Беспроводная связь в радиочастотном спектре может создавать помехи в работе оборудования на коммерческом самолете. В соответствии с действующими правилами авиаперевозок, беспроводные устройства должны быть выключены во время полета. Устройства связи стандарта 802.11ABGN (также известные как беспроводные устройства Ethernet или Wifi) и Bluetooth являются примерами устройств беспроводной связи.
- В тех местах, где существует опасность создания помех в работе других устройств или служб, использование беспроводного устройства может быть ограничено или запрещено. Примерами мест, где существуют ограничения или запрет на использование беспроводных устройств, являются аэропорты, больницы и помещения, насыщенные кислородом или горючим газом. Если вы не уверены, существуют ли какие-либо ограничения на использование беспроводных устройств в текущей обстановке, прежде чем включать беспроводное устройство получить разрешение соответствующего органа.

-  В каждой стране существуют различные ограничения на использование беспроводных устройств. Поскольку компьютер оснащен беспроводным устройством, перед поездкой с компьютером из одной страны в другую обратитесь в местное агентство, выдающее разрешение на использование радиоустройств, чтобы выяснить действующие ограничения в стране назначения.
- Если компьютер оснащен внутренним встроенным беспроводным устройством, используйте его только при наличии всех крышек и экранов, когда компьютер находится в полностью собранном состоянии.
- Ремонт беспроводных устройств не может выполняться пользователем. Не изменяйте их никаким образом. Изменение беспроводного устройства приведет к аннулированию разрешения на его использование. Для ремонта обратитесь к изготовителю.
- Используйте только драйверы, одобренные для страны, в которой будет использоваться устройство. См. предоставленный изготовителем набор для восстановления системы или обратитесь в службу технической поддержки изготовителя для получения дополнительных сведений.

## Соединенные Штаты Америки

### Требования по безопасности и уведомления для США и Канады

Не прикасайтесь к антенне и не перемещайте ее, когда устройство выполняет передачу или прием данных.

Не держите компонент, содержащий радиоустройство, таким образом, чтобы антенна находилась очень близко или соприкасалась с частями тела, особенно с лицом, или глазами во время передачи.

Не используйте радиоустройство и не пытайтесь передать данные, если не подключена антенна; в противном случае возможно повреждение радиоустройства.

### Использование в определенных средах:

Использование беспроводных устройств в опасных местах сопряжено с ограничениями, наложенными ответственными за безопасность в этих местах.

Использование беспроводных устройств в самолетах регулируется Федеральным управлением гражданской авиации.

Использование беспроводных устройств в больницах ограничено правилами, установленными в каждой больнице.

### ! Предупреждение о близости взрывоопасного устройства

Не используйте портативный передатчик (например устройство беспроводной сети) рядом с неэкранированными капсюлями-детонаторами или во взрывоопасной среде, если устройство не было модифицировано для подобного использования.

### ! Предупреждение относительно использования в самолете

Правила FCC и FAA запрещают использование беспроводных радиочастотных устройств во время полета, поскольку их сигналы могут создавать помехи в работе критически важного оборудования самолета.

## Другие беспроводные устройства

**Уведомления по безопасности для других устройств в беспроводной сети:** См. документацию, прилагаемую к беспроводным адаптерам Ethernet или другим устройствам в беспроводной сети.

! Радиоустройство функционирует, если не существует помех от других устройств, работающих на данной частоте. Любые изменения или модификации данного устройства, не разрешенные в явном виде компанией Intel, могут лишить пользователя права работать с этим устройством.

## Непреднамеренный излучатель в соответствии с частью 15 правил FCC

Данное устройство соответствует требованиям Части 15 Правил FCC. Эксплуатация данного устройства допускается при соблюдении следующих двух условий: (1) данное устройство не должно становиться источником помех и (2) данное устройство должно работать в условиях любых помех, включая помехи, которые могут вызывать сбои в работе.

**!** Данное оборудование было проверено и признано соответствующим ограничениям, предъявляемым к цифровым устройствам класса B в соответствии с частью 15 Правил FCC. Эти ограничения имеют своей целью обеспечить разумную защиту от вредного излучения в жилых помещениях. Данное оборудование генерирует, использует и может излучать электромагнитную энергию, поэтому его установка и использование с нарушением инструкций может привести к нежелательным помехам. Если оборудование создает существенные помехи приему радио- или телевизионного сигнала (что подтверждается включением и выключением оборудования), пользователь может попытаться устранить эти помехи самостоятельно, учитывая следующие рекомендации:

- изменить ориентацию приемной антенны или установить ее в другом месте;
- увеличить расстояние между устройством и радиоприемником или телевизором;
- подключить устройство и приемник в сетевые розетки разных цепей питания;
- обратиться к дилеру или опытному специалисту в области радио и телевидения.

При необходимости проконсультируйтесь со специалистом по месту покупки оборудования или с квалифицированным специалистом по радиотелевизионному оборудованию для получения дополнительных рекомендаций. Следующая брошюра может оказаться полезной для пользователя: “Something About Interference” (Несколько слов о помехах).

Ее можно получить в местных представительствах FCC. Наша компания не несет ответственности за какие-либо радио- или телевизионные помехи, явившиеся результатом несанкционированной модификации данного оборудования либо замены или подключения соединительных кабелей и оборудования, не указанных компанией. Ответственность за их устранение лежим на пользователе. Используйте только экранированные кабели данных вместе с этим компьютером.

## Преднамеренный излучатель в соответствии с частью 15 правил FCC

(В случае оснащения оборудованием, работающим в диапазоне 2.4G или 5G)

В ноутбук могут быть встроены или использоваться маломощные сетевые радиоустройства (устройства беспроводной связи, работающие в радиочастотном спектре), которые работают в диапазоне 2,4 ГГц/5 ГГц. Этот раздел применим только в случае наличия таких устройств. Чтобы выяснить наличие беспроводных устройств, см. наклейку на компьютере.

Беспроводные устройства, которые могут применяться в данной системе, разрешены для использования в США только при наличии идентификатора FCC на наклейке.

Это устройство предназначено для использования только в помещениях из-за ограничений частотного диапазона от 5,15 до 5,25 ГГц. В соответствии с требованиями FCC это устройство должно использоваться в помещениях в частотном диапазоне от 5,15 до 5,25 ГГц для снижения риска возникновения вредных помех для внутриканальных систем спутниковой связи с подвижными объектами. Частотные диапазоны от 5,25 до 5,35 ГГц и от 5,65 до 5,85 ГГц в основном используются мощными радиолокационными установками. Эти радиолокационные установки могут вызвать помехи в работе устройства и/или привести к его повреждению.

FCC установила общее правило, что расстояние от человека до беспроводного устройства должно быть не менее 20 см (исключая конечности). Когда беспроводные устройства включены, расстояние до человека должно быть более 20 см. Выходная мощность беспроводных устройств, которые могут быть встроены в ноутбук, существенно ниже ограничений на электромагнитное излучение, установленных FCC.

Этот передатчик не должен быть соединенным или работать вместе с любой другой антенной или передатчиком, кроме установленного передатчика Bluetooth.

Эксплуатация данного устройства допускается при соблюдении следующих двух условий: (1) данное устройство не должно становиться источником помех и (2) данное устройство должно работать в условиях любых помех, включая помехи, которые могут вызывать сбои в работе.



Ремонт беспроводных устройств не может выполняться пользователем. Не изменяйте их никаким образом. Изменение беспроводного устройства приведет к аннулированию разрешения на его использование. Для ремонта обратитесь к изготовителю.



### **Положение FCC для использования в беспроводной локальной сети:**

“При установке и использовании сочетания данного передатчика и антенны ограничение на уровень электромагнитного излучения 1 мВт/см<sup>2</sup> может быть превышен вблизи места установки антенны. Поэтому пользователь должен постоянно находиться на расстоянии не менее 20 см от антенны.

Данное устройство нельзя устанавливать рядом с другим передатчиком или передающей антенной”.



## **FCC часть 68 (При наличии модема.)**

Данное оборудование соответствует указанной части правил FCC. На задней панели оборудования имеется метка, на которой, помимо другой информации, указаны регистрационный номер FCC и показатель эквивалентного числа вызывных устройств (REN). Если телефонная компания затребует эту информацию, ее необходимо предоставить.

В данном оборудовании используются следующие гнезда USOC: RJ11C

К данному оборудованию прилагается телефонный кабель и модульный разъем, которые соответствуют стандартам FCC. Данное оборудование предназначено для подключения к городской или внутренней телефонной сети с помощью совместимого модульного разъема, который отвечает требованиям части 68 правил FCC. Подробные сведения см. в инструкциях по установке.

Число REN используется для определения количества устройств, которое можно подключить к телефонной линии. Если сумма чисел REN всех устройств, подключенных к телефонной линии, превысит допустимое значение, устройства могут перестать звонить при поступлении входящего вызова. В большинстве (но не во всех) областях сумма чисел REN не должна превышать пяти (5,0). Точное количество устройств, которые можно подключить к телефонной линии в соответствии с общей суммой чисел REN, можно выяснить в местной телефонной компании.

Если окончательное оборудование создает помехи для нормальной работы телефонной сети, телефонная компания должна заранее уведомить вас о том, что может потребоваться временно прекратить оказание вам услуг. Если предварительное уведомление невозможно, телефонная компания уведомит об этом клиента как можно раньше. Кроме того, телефонная компания напомним вам о вашем праве обжаловать ее действия в FCC, если вы сочтете это необходимым.

Телефонная компания может вносить изменения в свои технические средства, оборудование, технологические операции и процедуры, что может повлиять на работу данного оборудования. В этом случае телефонная компания заблаговременно уведомит вас об этом, чтобы можно было выполнить необходимые изменения с целью обеспечить бесперебойную работу.

Если возникнет неисправность данного оборудования (модема) и потребует ремонт или выяснить условия гарантии, обратитесь к местному дистрибьютору. Если данное оборудование создает помехи для нормальной работы телефонной сети, телефонная компания может потребовать его отключения, пока указанная проблема не будет решена.

Для обеспечения оптимальной работы устройства пользователь должен использовать принадлежности и кабели, предоставляемые изготовителем.

Пользователю запрещается производить какой-либо ремонт.



Это оборудование нельзя использовать в общественных таксофонах, обслуживаемых местной телефонной компанией. Подключение устройства к абонентской линии коллективного пользования производится по действующим государственным тарифам.

Согласно закону о защите прав потребителей услуг телефонной связи от 1991 (Telephone Consumer Protection Act), использование компьютера или других электронных устройств, включая факсимильные, для отправки любых сообщений любым гражданином является незаконным, если в этом сообщении четко не указаны на полях вверху или внизу каждой передаваемой страницы или на первой странице передаваемых сообщений дата и время отправки, название предприятия, организации или имя лица, отправившего сообщения, а также номер телефона устройства-отправителя предприятия, другой организации или частного лица. Предоставляемый номер телефона не должен быть номером, плата за звонок для которого превышает установленные размеры для внутригородского или междугородного звонка.

Чтобы запрограммировать эти данные в факсимильном устройстве см. руководство пользователя для программного обеспечения связи.

## Канада

### Непреднамеренный излучатель в соответствии с ICES-003

Данный цифровой аппарат не превышает ограничения, установленные для электромагнитного излучения цифровых устройств класса B в стандартах Industry Canada.

Le présent appareil numérique n'émet pas de bruits radioélectriques dépassant les limites applicables aux appareils numériques de Classe B prescrites dans le règlement sur le brouillage radioélectrique édicté par Industrie Canada.

### Преднамеренный излучатель в соответствии с RSS 210

(В случае оснащения оборудованием, работающим в диапазоне 2.4G или 5G)

В ноутбук могут быть встроены или использоваться маломощные сетевые радиоустройства (устройства беспроводной связи, работающие в радиочастотном спектре), которые работают в диапазоне 2,4 ГГц/5 ГГц. Этот раздел применим только в случае наличия таких устройств. Чтобы выяснить наличие беспроводных устройств, см. наклейку на компьютере.

Беспроводные устройства, которые могут применяться в данной системе, разрешены для использования в Канаде только при наличии идентификатора Industry Canada на наклейке.

В беспроводной локальной сети IEEE 802.11a это устройство можно использовать только в помещениях из-за ограничений частотного диапазона от 5,15 до 5,25 ГГц. В соответствии со стандартами Industry Canada это устройство должно использоваться в помещениях в частотном

диапазоне от 5,15 до 5,25 ГГц для снижения риска возникновения вредных помех для внутриканальных систем спутниковой связи с подвижными объектами. Частотные диапазоны от 5,25 до 5,35 ГГц и от 5,65 до 5,85 ГГц в основном используются мощными радиолокационными установками. Эти радиолокационные установки могут вызвать помехи в работе устройства и/или привести к его повреждению.

Максимально допустимый коэффициент усиления антенны для использования с этим устройством составляет 6 дБi в соответствии с ограничениями E.I.R.P для частотных диапазонов от 5,25 до 5,35 и от 5,725 до 5,85 ГГц при использовании типа связи "точка-точка".

Существует общее правило, что расстояние от человека до беспроводного устройства должно быть не менее 20 см (исключая конечности). Когда беспроводные устройства включены, расстояние до человека должно быть более 20 см.

Выходная мощность беспроводных устройств, которые могут быть встроены в ноутбук, существенно ниже ограничений на электромагнитное излучение, установленных стандартами Industry Canada.

Этот передатчик не должен быть соединенным или работать в соединении с любой другой антенной или передатчиком, кроме установленного передатчика Bluetooth.

Эксплуатация данного устройства допускается при соблюдении следующих двух условий: (1) данное устройство не должно становиться источником помех и (2) данное устройство должно работать в условиях любых помех, включая помехи, которые могут вызывать сбои в работе.

**!** Во избежание создания радиопомех для лицензированных служб данное устройство должно использоваться в помещении вдали от окон для обеспечения максимального экранирования. Для оборудования (или его передающей антенны), которое установлено вне помещения, необходимо получить лицензию.

**!** Ремонт беспроводных устройств не может выполняться пользователем. Не изменяйте их никаким образом. Изменение беспроводного устройства приведет к аннулированию разрешения на его использование. Для ремонта обратитесь к изготовителю.

## Телекоммуникации в соответствии с уведомлением DOC (для устройств, оснащенных IC-совместимым модемом)

Метка Industry Canada означает, что оборудование сертифицировано. Сертификация означает, что оборудование соответствует определенным требованиям по защите, эксплуатации и безопасности телекоммуникационных сетей. Отдел сертификации не гарантирует, что оборудование будет функционировать в соответствии с ожиданиями пользователя.

Перед установкой данного оборудования пользователь должен убедиться в том, что разрешено его подключение к линиям связи местной телекоммуникационной компании.

Кроме того, при установке следует использовать разрешенные способы подключения. В некоторых случаях внутреннюю проводку, связанную с одной линией индивидуального абонента, можно удлинить с использованием сертифицированного разъема. Пользователь должен понимать, что даже при соблюдении всех указанных выше условий в некоторых случаях может наблюдаться ухудшение качества связи.

Ремонт сертифицированного оборудования должен выполняться уполномоченной канадской организацией по обслуживанию, которую назначает поставщик оборудования. В случае самостоятельного ремонта или модификации оборудования пользователем, а также его неисправности телекоммуникационная компания может потребовать отключения данного оборудования.

В целях собственной безопасности пользователи должны убедиться в том, что цепи заземления электросети, телефонных линий и металлических систем центрального отопления (если они есть) соединены вместе. Эта мера предосторожности может быть особенно важна в сельской местности.

**!** Во избежание поражения электрическим током или возникновения неисправности оборудования не выполняйте электрическое заземление самостоятельно. Обратитесь в ближайшую службу технадзора или к квалифицированному электрику.

Число **REN**, назначаемое каждому окончному устройству, указывает максимальное количество окончных устройств, которые можно подключить к телефонному интерфейсу. К интерфейсу можно подключать устройства в любом сочетании при условии, что сумма чисел REN всех этих устройств не превышает 5.

## Бразилия

Este equipamento opera em caráter secundário, isto é, não tem direito a proteção contra interferência prejudicial, mesmo de estações do mesmo tipo, e não pode causar interferência a sistemas operando em caráter primário.

## Европейский Союз

### Метка CE Европейского Союза и уведомления о соответствии

Устройства, предназначенные для продажи на территории стран Европейского Союза, имеют отметку Conformité Européenne (CE), которая указывает на соответствие действующим Директивам и Европейским стандартам и поправкам, приведенным далее. Данное оборудование также является оборудованием класса 2.

Следующие сведения применимы только к системам с меткой CE **CE**.

## Европейские Директивы СЕ

Данное оборудование информационных технологий было проверено и признано соответствующим следующим европейским директивам:

- Директива по электромагнитной совместимости 2004/108/ЕС
- Директива по низковольтному оборудованию 2006/95/ЕЕС
- Директива R&TTE 1999/5/ЕС

## Информация о производителе

### Samsung Electronics Co., Ltd.

416, Maetan-3Dong, Yeongtong-Gu, Suwon-City, Gyeonggi-Do, 443-742, Korea

### Samsung Electronics Suzhou Computer Co., Ltd.

No. 198, Fangzhou Road, Suzhou Industrial Park, Jiangsu Province, 215021, China

Тел: +86-512-6253-8988

Телефон сервисного центра Samsung и его адрес в сети Интернет указан в гарантийной карте. Контактную информацию также можно получить у продавца по месту приобретения продукта.

## Данные по разрешению использования радиооборудования в странах Европы (для устройств, оснащенных радиоустройствами, разрешенными в странах ЕС)

Данное устройство - это ноутбук; маломощные сетевые радиоустройства (устройства беспроводной связи, работающие в радиочастотном спектре), которые работают в диапазоне 2,4 ГГц/5 ГГц и могут быть встроены в ноутбук и предназначены для использования на работе и в домашних условиях. Этот раздел применим только в случае наличия таких устройств. Чтобы выяснить наличие беспроводных устройств, см. наклейку на компьютере.

## СЕ Ⓢ





Беспроводные устройства, которые могут применяться в данной системе, разрешены только для использования в странах Европейского Союза или соответствующих зонах, если имеется отметка СЕ Ⓢ с номером регистрационного органа и предупредительным символом на системной табличке.







Выходная мощность беспроводных устройств, которые могут быть встроены в ноутбук, существенно ниже ограничений на электромагнитное излучение, установленных директивой по окончному радио и телекоммуникационному оборудованию европейской комиссии.

Низкий частотный диапазон 5,15 - 5,35 ГГц используется только при работе в помещении.







## Заявление о соответствии требованиям директивы ЕС R&TTE

	<b>Česky</b> [Czech]	Samsung tímto prohlašuje, že tento Notebook PC je ve shodě se základními požadavky a dalšími příslušnými ustanoveními směrnice 1999/5/ES.
	<b>Dansk</b> [Danish]	Undertegnede Samsung erklærer herved, at følgende udstyr Notebook PC overholder de væsentlige krav og øvrige relevante krav i direktiv 1999/5/EF.
	<b>Deutsch</b> [German]	Hiermit erklärt Samsung, dass sich das Gerät Notebook PC in Übereinstimmung mit den grundlegenden Anforderungen und den übrigen einschlägigen Bestimmungen der Richtlinie 1999/5/EG befindet.
	<b>Eesti</b> [Estonian]	Käesolevaga kinnitab Samsung seadme Notebook PC vastavust direktiivi 1999/5/EÜ põhinõuetele ja nimetatud direktiivist tulenevatele teistele asjakohastele sätetele.
	<b>English</b>	Hereby, Samsung, declares that this Notebook PC is in compliance with the essential requirements and other relevant provisions of Directive 1999/5/EC.

	<b>Español</b> [Spanish]	Por medio de la presente Samsung declara que el Notebook PC cumple con los requisitos esenciales y cualesquiera otras disposiciones aplicables o exigibles de la Directiva 1999/5/CE.
	<b>Ελληνική</b> [Greek]	ΜΕ ΤΗΝ ΠΑΡΟΥΣΑ Samsung ΔΗΛΩΝΕΙ ΟΤΙ Notebook PC ΣΥΜΜΟΡΦΩΝΕΤΑΙ ΠΡΟΣ ΤΙΣ ΟΥΣΙΩΔΕΙΣ ΑΠΑΙΤΗΣΕΙΣ ΚΑΙ ΤΙΣ ΛΟΙΠΕΣ ΣΧΕΤΙΚΕΣ ΔΙΑΤΑΞΕΙΣ ΤΗΣ ΟΔΗΓΙΑΣ 1999/5/ΕΚ.
	<b>Français</b> [French]	Par la présente Samsung déclare que l'appareil Notebook PC est conforme aux exigences essentielles et aux autres dispositions pertinentes de la directive 1999/5/CE.
	<b>Italiano</b> [Italian]	Con la presente Samsung dichiara che questo Notebook PC è conforme ai requisiti essenziali ed alle altre disposizioni pertinenti stabilite dalla direttiva 1999/5/CE.
	<b>Latviski</b> [Latvian]	Ar šo Samsung deklarē, ka Notebook PC atbilst Direktīvas 1999/5/EK būtiskajām prasībām un citiem ar to saistītajiem noteikumiem.
	<b>Lietuvių</b> [Lithuanian]	Šiuo Samsung deklaruoja, kad šis Notebook PC atitinka esminius reikalavimus ir kitas 1999/5/EB Direktyvos nuostatas.
	<b>Nederlands</b> [Dutch]	Hierbij verklaart Samsung dat het toestel Notebook PC in overeenstemming is met de essentiële eisen en de andere relevante bepalingen van richtlijn 1999/5/EG.



	<b>Malti</b> [Maltese]	Hawnhekk, Samsung, jiddikjara li dan Notebook PC jikkonforma mal-ħtiājiet essenzjali u ma provvedimenti oħrajn relevanti li hemm fid-Dirrettiva 1999/5/EC.
	<b>Magyar</b> [Hungarian]	Alulírott, Samsung nyilatkozom, hogy a Notebook PC megfelel a vonatkozó alapvető követelményeknek és az 1999/5/EC irányelv egyéb előírásainak.
	<b>Polski</b> [Polish]	Niniejszym Samsung oświadcza, że Notebook PC jest zgodny z zasadniczymi wymogami oraz pozostałymi stosownymi postanowieniami Dyrektywy 1999/5/EC.
	<b>Português</b> [Portuguese]	Samsung declara que este Notebook PC está conforme com os requisitos essenciais e outras disposições da Directiva 1999/5/CE.
	<b>Slovensko</b> [Slovenian]	Samsung izjavlja, da je ta Notebook PC v skladu z bistvenimi zahtevami in ostalimi relevantnimi določili direktive 1999/5/ES.
	<b>Slovensky</b> [Slovak]	Samsung týmto vyhlasuje, že Notebook PC spĺňa základné požiadavky a všetky príslušné ustanovenia Smernice 1999/5/ES.
	<b>Suomi</b> [Finnish]	Samsung vakuuttaa täten että Notebook PC tyyppinen laite on direktiivin 1999/5/EY oleellisten vaatimusten ja sitä koskevien direktiivin muiden ehtojen mukainen.

	<b>Svenska</b> [Swedish]	Härmed intygar Samsung att denna Notebook PC står i överensstämmelse med de väsentliga egenskapskrav och övriga relevanta bestämmelser som framgår av direktiv 1999/5/EG.
	<b>Íslenska</b> [Icelandic]	Hér með lýsir Samsung yfir því að Notebook PC er í samræmi við grunnkröfur og aðrar kröfur, sem gerðar eru í tilskipun 1999/5/EC.
	<b>Norsk</b> [Norwegian]	Samsung erklærer herved at utstyret Notebook PC er i samsvar med de grunnleggende krav og øvrige relevante krav i direktiv 1999/5/EF.
	<b>Türkiye</b> [Türkçe]	Bu belge ile, Samsung bu Notebook PC'nin 1999/5/EC Yönetmeliğinin temel gerekliliklerine ve ilgili hükümlerine uygun olduğunu beyan eder.

Чтобы просмотреть Заявление о соответствии данного продукта стандартам ЕС (только на английском языке), посетите веб-узел: <http://www.samsung.com/uk/support/download/supportDownMain.do> и выполните поиск по номеру модели устройства.

Если заявление о соответствии стандартам для интересующей модели отсутствует на указанном веб-узле, обратитесь к дистрибьютору.

## Ограничения для стран Европейской экономической зоны

### Местное ограничение на использование радиоустройств стандарта 802.11b/802.11g

[Примечание для интегратора: Следующие утверждения относительно местных ограничений должны быть опубликованы во всей документации для конечного пользователя, поставляемой с системой или устройством, содержащим беспроводное оборудование.]



Поскольку частоты, используемые беспроводными сетевыми устройствами стандарта 802.11b/802.11g, могут быть не согласованы во всех странах, устройства стандарта 802.11b/802.11g предназначены для использования только в определенных станах или регионах и запрещены для использования в странах или регионах, для которых они не предназначены.

Пользователь таких устройств самостоятельно должен убедиться, что устройства используются только в странах и регионах, для которых они предназначены, а также что они настроен на правильную частоту и канал, которые можно использовать в этой стране или регионе. Любое отклонение от разрешенных настроек и ограничений в данной стране или регионе может привести к нарушению местного законодательства и наказываться соответственно.

Версия устройств для Европы предназначена для использования в странах Европейской экономической зоны. Однако использование в определенных станах или регионах ограничено следующим образом:

### Общие положения

Европейский стандарт ограничивает максимальную мощность излучения при передаче (EIRP) до 100 мВт и диапазон частот 2400 - 2483,5 МГц.

Низкий частотный диапазон 5,15 - 5,35 ГГц используется только при работе в помещении.

### Бельгия

Устройство можно использовать вне помещения, но для передачи на расстояние 300 м и более требуется лицензия IBPT.

Это ограничение должно быть указано в руководстве следующим образом:

Dans le cas d'une utilisation privée, à l'extérieur d'un bâtiment, au-dessus d'un espace public, aucun enregistrement n'est nécessaire pour une distance de moins de 300m. Pour une distance supérieure à 300m un enregistrement auprès de l'IBPT est requise. Pour une utilisation publique à l'extérieur de bâtiments, une licence de l'IBPT est requise. Pour les enregistrements et licences, veuillez contacter l'IBPT.

## Франция

Для столичных подразделений:

2,400 - 2,4835 ГГц для использования в помещении.

2,400 - 2,454 ГГц (каналы с 1 по 7) для использования вне помещений.

Для Гваделупы, Мартиники, Сен-Пьер и Микелон, Майотт:

2,400 - 2,4835 ГГц для использования в помещении и вне помещения.

Для о-ва Реюньон, Гайаны:

2,400 - 2,4835 ГГц для использования в помещении.

2,420 - 2,4835 ГГц для использования вне помещений (каналы с 5 по 13)

Низкий частотный диапазон 5,15 - 5,35 ГГц используется только при работе в помещении.

## Сведения по использованию телекоммуникационного оборудования в Европе (для устройств, оснащенных модемами, одобренными для использования в странах ЕС)

Маркировка символом **С€** означает, что данное оборудование удовлетворяет требованиям европейской Директивы по окончному радио- и телекоммуникационному оборудованию 1999/5/ЕС. Подобная маркировка указывает, данное оборудование соответствует или превосходит требования

следующих технических стандартов:

CTR 21 - Дополнительные требования для получения разрешения на подключение к аналоговым телефонным сетям общего пользования терминального оборудования (кроме терминального оборудования, поддерживающих услуги голосовой телефонии), в которых используется сетевая адресация посредством сигналов двухтонального многочастотного набора (DTMF).



Несмотря на то, что данное оборудование может использовать либо сигнализация при отключении линии (импульсную) или DTMF (тональную), правильная работа определяется нормативными требованиями только для сигнализации DTMF.

Поэтому настоятельно рекомендуется настроить оборудование на сигнализацию DTMF для доступа к общим или частным услугам неотложной помощи. При использовании сигнализации DTMF обеспечивается более быстрая настройка вызова.

Данное оборудование было одобрено решением Совета 98/482/ЕЕС - "CTR 21" для подключения с помощью единого терминала к сети общего пользования во всех странах Европы.

Однако в виду различий между отдельными сетями общего пользования, имеющихся в разных странах, само по себе разрешение не является безусловной гарантией успешной работы в каждом месте подключения к сети. В случае проблем следует обратиться в службу технической поддержки изготовителя.



## Правильная утилизация данного изделия (Утилизация электрического и электронного оборудования)

**(Применяется в странах ЕС и других странах Европы с использованием системы сортировки отходов)**

Подобная маркировка на изделии, принадлежностях или в руководстве к нему предупреждает, что по истечении срока службы изделие или электронные принадлежности для него (например, зарядное устройство, наушники, кабель USB) не следует выбрасывать вместе с другим бытовым мусором. Чтобы избежать вредного воздействия на окружающую среду или на здоровье человека от неконтролируемой утилизации отходов, следует отделять маркированные подобным образом изделия от другого мусора для соответствующей переработки и повторного использования в качестве сырья.

Потребителям необходимо обратиться либо к продавцу данного устройства, либо в местную государственную администрацию для получения детальной информации о месте и способе экологически безопасной утилизации.

Юридическим лицам необходимо обратиться к поставщику, чтобы проверить сроки и условия договора купли-продажи.

Это изделие нельзя утилизировать вместе с другими коммерческими отходами.

**Только для России**



## Правильная утилизация батарей данного устройства

**(Применяется в странах ЕС и других странах Европы с использованием систем отдельного сбора батарей)**

Данная маркировка, имеющаяся на батарее, упаковке или в руководстве, указывает на то, что по истечении срока службы батареи, установленные в данном устройстве, не следует выбрасывать с другим бытовым мусором. Маркировка, обозначающая химические элементы Hg, Cd или Pb, указывает на то, что батареи содержат ртуть, кадмий или свинец в количестве, которое превышает контрольные уровни, предусмотренные Директивой ЕС 2006/66. В случае ненадлежащей утилизации батарей эти вещества могут нанести ущерб здоровью человека или окружающей среде.

Чтобы обеспечить защиту природных ресурсов и способствовать повторному использованию материалов, собирайте батареи отдельно от других отходов и утилизируйте их, пользуясь услугами местной системы бесплатного сбора батарей.

**Только для Казахстана**



Казакстан аймағында сертификациядан өткен тауарларға жарамды. Действителен только для моделей прошедших сертификацию на территории Казахстана.

KZ.O.02.0072

Технические данные системы могут отличаться в зависимости от модели.

Подробные технические характеристики системы можно найти в каталоге продукции.

<b>Процессор (дополнительно)</b>	Процессор Intel i3/i5/i7 (Core) /Pentium Dual Core / Celeron
<b>Основная память</b>	Тип памяти: DDR3 SODIMM
<b>Основной чипсет</b>	Intel HM55
<b>Жесткий диск</b>	9.5mmH SATA HDD
<b>Графика (дополнительно)</b>	Intel HD Graphics (встроенная) Nvidia GeForce GT 315M (внешняя) Nvidia GeForce GT 315M (Optimus)
<b>Условия</b>	Температура: -5~40°C для хранения, 10~32°C во время работы Влажность: 5~90% для хранения, 20~80% во время работы
<b>Рабочее напряжение</b>	100 - 240 В переменного тока
<b>Частота</b>	50 / 60 Гц

**Выходная мощность  
(дополнительно)**

40 Вт / 60 Вт / 90 Вт

**Выходное напряжение  
(дополнительно)**

19 В, 2,1 А (40 Вт) /19 В 3,16 А (60Вт) /  
19 В 4,74А (90 Вт)



- Дополнительные компоненты могут не поставляться, или могут поставляться другие компоненты, в зависимости от модели компьютера.
- Технические характеристики системы могут изменяться без дополнительного уведомления.
- Емкость жесткого диска компьютера, на котором установлена программа Samsung Recovery Solution, отображается меньше, чем указано в характеристиках устройства.

## Зарегистрированные товарные знаки

---

Samsung является зарегистрированным товарным знаком Samsung Co., Ltd.

Intel, Pentium/Celeron являются зарегистрированными товарными знаками Intel Corporation.

Microsoft, MS-DOS и Windows являются охраняемыми товарными знаками корпорации Майкрософт.

 товарный знак SRS Labs, Inc.

SRS Premium Sound™ используется по лицензии от SRS Labs, Inc.

SRS Premium Sound™ обеспечивает идеальный аудио опыт в прослушивании музыки, фильмов и игр на персональном компьютере.

Все другие продукты или имена компаний, упомянутые в настоящем документе, являются товарными знаками этих компаний.

## Партнер ENERGY STAR®



Как участник партнерской программы ENERGY STAR, компания SAMSUNG установила, что данное изделие соответствует требованиям к энергопотреблению, изложенным в директивах ENERGY STAR®.



В глоссарии собраны термины, используемые в настоящем руководстве пользователя.

Другие термины, которые отсутствуют в этом глоссарии, можно найти в Справке Windows.

## Резервное копирование

Сохранение текущих данных для последующего восстановления, если это необходимо. Резервное копирование - это способ восстановления данных компьютера, когда данные или компьютер повреждены.

## Клиент

Компьютер, который использует общие ресурсы сети, предоставляемые сервером.

## DDR SDRAM

(Double Data Rate Synchronous Dynamic Random Access Memory)

DRAM - тип памяти, ячейки которой состоят из конденсатора и транзистора, изготовленных при низких затратах. SDRAM - тип памяти, работа которой была усовершенствована с помощью синхронизации часов с внешними часами ЦП. DDR SDRAM - тип памяти, работа которой была усовершенствована благодаря удвоению рабочей скорости SDRAM. На сегодняшний день используется гораздо шире. В данном компьютере используется память DDR SDRAM.

## Диспетчер устройств

Инструмент управления, используемый для управления компьютерными устройствами. С помощью Диспетчера устройств можно добавлять или удалять оборудование, а также обновлять драйвер устройства.

## Протокол DHCP (Dynamic Host Configuration Protocol)

Автоматическое присвоение IP-адресов пользователям сети сетевыми администраторами.

## Direct X

Интерфейс, который был разработан для обеспечения высокоскоростного доступа к устройствам из приложений Windows. Т.к. скорость работы графических устройств, памяти и звуковых плат должна быть очень высокой для обеспечения высокого качества изображения и звука для игр, Direct X обеспечивает быстрое управление и взаимодействие между приложениями и устройствами. С использованием Direct X работа мультимедийных приложений значительно улучшилась.

## Драйвер

Программа, взаимодействующая с оборудованием и операционной системой. Операционная система получает информацию об оборудовании и управляет им. Как правило, драйвер прилагается к соответствующему устройству.

## D-sub (D-subminiature)

Это кабель, соединяющий обычный ЭЛТ-монитор с компьютером. По этому кабелю передаются сигналы аналогового видео.

## Диск DVD

Диск DVD был разработан для замены диска CD (компакт-диска). Хотя форма и размер диска совпадает с формой и размером компакт-диска, емкость диска DVD - 4,7 Гб, тогда как емкость компакт-диска - 600 Мб. Видео на диске DVD в отличие от видео на кассете VHS (аналогового) является цифровым и поддерживает сжатие MPEG2 и цифровой звук. Для воспроизведения диска DVD требуется дисковод DVD.

## Брандмауэр

Система безопасности, которая используется для защиты внутренней сети от внешней с помощью проверки подлинности.

## HDMI

Это спецификация интерфейса цифрового видео/аудио, определяющая передачу видео- и аудиосигналов по одному кабелю.

## Ждущий режим

Режим питания, в котором сохраняются все данные из памяти на жесткий диск и выключается процессор и жесткий диск. При отмене ждущего режима для всех приложений, которые были запущены, восстанавливается последнее состояние.

## Значок

Маленькое изображение файла, который пользователь может использовать.

## IEEE802.XX

Это набор спецификаций, разработанных комитетом IEEE 802 для метода подключения по локальной сети, называемого XX.

## ЛВС (Локальная сеть)

Коммуникационная сеть, соединяющая компьютеры, принтеры и другие устройства в пределах определенной площади, например в пределах здания. Локальная сеть позволяет всем подключенным устройствам взаимодействовать с другими устройствами в сети. Современные локальные сети используют способ контроля доступа Ethernet, разработанный в начале 1980-х годов. Для подключения к Ethernet требуется сетевая плата, называемая платой беспроводной локальной сети, платой Ethernet или платой сетевого интерфейса. Кроме оборудования для обмена данными между компьютерами требуется протокол. В качестве протокола по умолчанию в Windows Vista используется протокол TCP/IP.

## ЖКД (Жидкокристаллический дисплей)

Существуют типы ЖК-дисплеев с пассивной матрицей и с активной матрицей. В данном компьютере используется ЖК-дисплей с активной матрицей, называемый TFT ЖК-дисплеем. Поскольку ЖК-дисплей изготовлен на основе транзисторов, а не электронно-лучевой трубки, он может быть тонким. А поскольку ЖК-дисплей не мигает, уменьшается усталость глаз.

## Карта ММС (карта MultiMedia)

Это внешняя флэш-память, используемая в таких мобильных устройствах, как мобильные телефоны или цифровые камеры.

## Сеть

Группа компьютеров и устройств, например принтеров и сканеров, соединенных с помощью линии связи. Сеть может быть маленькой или большой, может иметь постоянное соединение посредством кабелей или временное подключение посредством телефонных линий или беспроводных соединений. Самой большой сетью является глобальная сеть Интернет.

## Схемы управления питанием

Группы предварительно определенных параметров управления питанием. Например, можно установить время перед включением режима ожидания или перед отключением монитора или жесткого диска. Настройки сохраняются как схемы управления питанием.

## Область уведомлений

Расположенная справа от панели задач область, включающая значки программ, например значки регулятора громкости, параметров питания и времени.

## Деление на разделы

Под этим термином подразумевается процесс деления пространства жесткого диска для хранения на отдельные области данных, называемые разделами. Если жесткий диск емкостью 100 ГБ будет разделен на 2 раздела по 50 ГБ каждый, то этот жесткий диск можно будет использовать как 2 отдельных жестких диска.

## Карта PCMCIA (Personal Computer Memory Card International Association)

Это карта, слот которой подходит для расширенного ряда устройств, используется в переносных компьютерах, например ноутбуках. К слоту данной карты можно подсоединять не только устройства памяти, но и большинство периферийных устройств, таких как жесткие диски, сетевые платы и т.д.

## Протокол

Протокол – это набор правил, по которым осуществляется связь между компьютерами в сети. Протокол – это соглашение или стандарт, контролирующий или разрешающий соединение, установку связи и обмен данными между оконечными компьютерами. Он определяет процедуры передачи данных, а также каналы передачи, обеспечивающие самую эффективную работу сети.

## Быстрый запуск

Панель инструментов, настраиваемая для запуска программ, например Internet Explorer или отображения рабочего стола Windows одним щелчком мыши. Можно добавить любой значок на панель задач для быстрого запуска часто используемой программы.

## Карта SD (Secure Digital)

Карта памяти SD – это карта флэш-памяти (энергонезависимая карта), предназначенная для мобильных устройств и являющаяся улучшенным вариантом карты MMC. Несмотря на то, что карту MMC можно вставлять в слот для карты SD, карта SD, вставленная в слот для карты MMC, распознаваться не будет.

## Карта SDHC (Secure Digital High Capacity)

Это добавочная карта к карте SD, и ее емкость может составлять более 2 ГБ.

## Сервер

В общем случае сервер - это компьютер, который обеспечивает общие ресурсы для пользователей сети.

## Общий доступ

Установка ресурсов компьютера, например папок или принтера, для совместного использования с другими пользователями.

## Папка общего доступа

Папка, которую могут использовать другие пользователи в сети.

## Спящий режим

Режим питания, который позволяет компьютеру снизить потребление энергии, когда он не используется. Когда компьютер находится в спящем режиме, данные в памяти компьютера не сохраняются на жесткий диск. Если питание отключено, данные из памяти будут потеряны.

## Системный файл

Файлы, которые читаются и используются операционной системой Windows. Системные файлы не следует удалять или перемещать.

## TCP/IPv4

Это 4-байтная (32-битовая) схема адресов, в которой каждый байт (8 бит) отделен точкой и представлен в виде десятичного числа.

## **USB** (Универсальная последовательная шина)

Стандарт последовательного интерфейса, разработанный для замены обычных стандартов последовательного интерфейса и PS/2. Характеристики передачи данных являются одним из стандартов интерфейса, используемых для подключения периферийных устройств к компьютеру. Эти характеристики включают в себя: USB 1.0, 1.1, 2.0 и 3.0.

Поддерживаются периферийные устройства, для которых требуется высокая скорость передачи данных, например аудио/видео устройства, дополнительные жесткие диски или дисководы CD-RW. Чем выше версия (например, USB 3.0), тем выше скорость передачи данных.

## **Режим виртуальной XP**

Это виртуальная операционная система, позволяющая выполнять программы, предназначенные для Windows XP, в операционной системе Windows 7. Используя этот режим, можно выполнять программы, которые не запускаются под управлением Windows 7.

## **Проигрыватель Windows Media**

Мультимедийная программа, включенная в операционную систему Windows. Используя данную программу, можно воспроизводить файлы мультимедиа, создавать аудио компакт-диски, прослушивать радиостанции, выполнять поиск и управление файлами мультимедиа, копировать файлы на переносные устройства и т.д.

## A

AP 69

## S

SRS 64

## Б

Батарея 95

Беспроводная сеть 69

## Г

Горячие клавиши 36

## Д

Два экрана 52

Двойной щелчок 42

Дисковод компакт-дисков 47

## З

Зарядка 95

## И

Индикаторы состояния 27

## К

Кабельная сеть 65

## М

Меры безопасности 8

## Н

Настройка BIOS 86

## О

Обзор 26

## П

Память 93

Пароль 89

Пароль пользователя 90

Пароль-допуск 89

Перетаскивание 42

Подключение монитора / Выход 51

Порт кодового замка 103

Последовательность загрузки 92

Программа Samsung Recovery Solution 105

Прокрутка 44

## Р

Регулировка громкости 62

## С

Сенсорная панель 40

## Т

Технические характеристики изделия 138

## У

Универсальное гнездо для карт памяти 48

Устройство записи 62

## Щ

Щелчок 41

## Я

Яркость ЖКД 84

JO4xx\_RC

JO5xx\_RC

JO7xx\_RC

SA2\_4xx\_RV

SA2\_5xx\_RV