

Panasonic®

Руководство пользователя

Беспроводной SIP-телефон

Модель № **KX-TGP500** **B09**

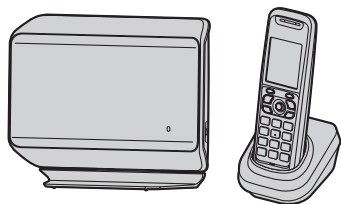

Благодарим вас за приобретение изделия производства компании Panasonic.

Некоторые функции данного аппарата можно настроить через веб-интерфейс пользователя. См. раздел “Программирование через веб-интерфейс пользователя”, стр. 24.

Прежде чем использовать этот аппарат, прочтите данное руководство и сохраните его для последующих справок.

Версия документа: 2011-07

Введение

Данное руководство	3
Веб-интерфейс пользователя	3
Экстренные вызовы	3
Дополнительные/заменяемые аксессуары	3
Расширение емкости телефонной системы	3

Важная информация

Информация по обращению с отходами для стран, не входящих в Европейский Союз	4
--	---

Начало работы

Органы управления (трубка)	5
Органы управления (базовый блок)	5
Интерпретация индикатора  (состояние)	6
Дисплей	7
Исходные настройки	8

Как совершать и отвечать на вызовы

Как совершать вызовы	9
Использование громкой связи	9
Регулировка громкости динамика или громкоговорителя	9
Как совершить вызов, используя список повторного набора	9
Редактирование/удаление/сохранение номера в списке повторного набора	10
Ответ на вызов	10
Автоматическое начало разговора	10
Регулировка громкости звонка трубки	10
Временное отключение звонка трубки	11
Удержание	11
Как совершать другой вызов во время вызова	11
Полезные функции во время вызова	11
Передача вызова внешнему абоненту	12
Конференц-связь	12

Телефонная книга

Использование телефонной книги	13
Добавление записей	13
Поиск и вызов номера по записи в телефонной книге	13
Редактирование записей	13
Удаление записей	14
Последовательный набор	14
Быстрый набор	14
Копирование записей телефонной книги	14
Экспорт/импорт записей телефонной книги	15

Программирование

Программируемые настройки	16
Переадресация вызова	20
Не беспокоить	21
Блокирование анонимных вызовов	21

Черный список (только для пользователей услуги идентификации вызывающего абонента)	21
Анонимные вызовы (блокирование идентификации вызывающего абонента)	22
Изменение PIN-кода (Personal Identification Number – персонального идентификационного номера) базового блока	22
Изменение имени трубки	22
Дата и время	22
Обновление программного обеспечения базового блока	23

Программирование через веб-интерфейс пользователя

Программирование через веб-интерфейс пользователя	24
---	----

Регистрация аппарата

Регистрация аппарата	25
--------------------------------	----

Специальные функции

Использование услуги идентификации вызывающего абонента	26
Список вызывавших абонентов	26
Услуга голосовой почты	27

Функции внутренних вызовов

Функции внутренних вызовов	28
Поиск трубки	29

Полезная информация

Ввод знаков	30
Клипса для ношения трубки на поясе	32
Установка на стене	32
Сообщения об ошибках	34
Устранение неполадок	36
Технические характеристики	41

Программное обеспечение с открытым исходным кодом

Программное обеспечение с открытым исходным кодом	42
---	----

Указатель

Указатель	48
---------------------	----

Данное руководство

В данном руководстве объясняется эксплуатация и настройка аппарата модели KX-TGP500. Убедитесь, что ваша сеть настроена для работы именно с моделью KX-TGP500. Обратитесь к администратору для получения сведений о настройках сети и доступных функциях.

Веб-интерфейс пользователя

Некоторые функции данного аппарата можно настроить через веб-интерфейс пользователя (стр. 24). Получить доступ к этому интерфейсу можно из веб-браузера на любом компьютере, подключенном к сети. Обратитесь к администратору для получения подробной информации.

Экстренные вызовы

Все линии, включая неназначенные линии, доступны для совершения экстренных вызовов, если номера телефонов настроены в веб-интерфейсе пользователя. Доступность зависит от вашей телефонной системы. Обратитесь к администратору для получения подробной информации.

Дополнительные/заменяемые аксессуары

Для получения сведений о приобретении дополнительных трубок обратитесь к своему региональному дилеру Panasonic.

Доп. Аксессуар	Номер модели
Аккумуляторные батареи	HHR-4NGE (P03P) или HHR-4MRE (P03I)* ¹
	Тип батарей: – никель-металл-гидридные (Ni-MH) – 2 шт. типоразмера AAA (R03) для каждой трубки
Гарнитура	RP-TCA400/RP-TCA430

*1 Сменные батареи могут обладать емкостью, отличной от поставляемых батарей.

Расширение емкости телефонной системы

Емкость телефонной системы можно увеличить, зарегистрировав дополнительные трубки (макс. 6) на едином базовом блоке.



Информация по обращению с отходами для стран, не входящих в Европейский Союз



Действие этих символов распространяется только на Европейский Союз. Если вы собираетесь выбросить эти изделия, узнайте в местных органах власти или у дилера, как следует поступать с отходами такого типа.

Органы управления (трубка)

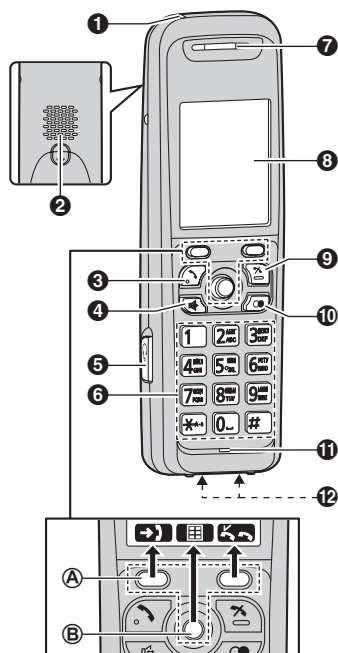

- ❶ Индикатор заряда
Индикатор звонка
Индикатор сообщения
- ❷ Громкоговоритель
- ❸ [☎] (разговор)
- ❹ [🔊] (громкая связь)
- ❺ Разъем для гарнитуры
- ❻ Клавиатура для набора номера
- ❼ Динамик
- ❽ Дисплей
- ❾ [🔌] (отключение)
- ❿ [⏸] (повторный набор/пауза)*¹
- ⓫ Микрофон
- ⓬ Зарядные контакты

*1 Пауза длительностью 3,5 секунды вставляется при каждом нажатии [⏸]. Эта функция полезна, когда, например, вы хотите воспользоваться услугой голосовой почты и не хотите слушать предварительно записанное сообщение. При необходимости нажимайте кнопку повторно для создания более долгих пауз.

■ Тип органа управления

Ⓐ Программные клавиши

Трубка снабжена 2 программными клавишами и джойстиком. Нажимая программную клавишу или центр джойстика, можно выбрать функцию, отображаемую на дисплее непосредственно над программной клавишей.

Ⓑ Джойстик

Нажимая джойстик ([▲], [▼], [←] или [→]), можно:

- прокручивать различные списки или записи (вверх, вниз, влево или вправо);
- регулировать (увеличивать или уменьшать) громкость громкоговорителя или динамика во время разговора.
- Если на экране невозможно отобразить сразу несколько элементов, можно быстро найти нужный элемент перемещением экранов, нажимая джойстик вправо или влево, вместо того, чтобы прокручивать вверх или вниз по одной строке (стр. 8).

Органы управления (базовый блок)

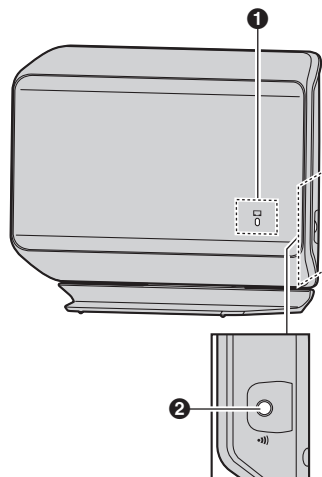

- ❶ Индикатор [] (состояние)
- ❷ [🔊] (кнопка обнаружителя трубки)

Интерпретация индикатора (состояние)

Во время инициализации можно заметить, что индикатор  на базовом блоке мигает. Это указывает на то, что базовый блок загружается вместе с телефонной системой. Приведенные ниже шаблоны мигания позволяют узнать дополнительные сведения.

Состояние		Значение
Цвет	Тип индикации	
Зеленый	Горит	<ul style="list-style-type: none"> Базовый блок подсоединен к Интернету. Процесс инициализации завершен и теперь можно делать и получать интернет-вызовы.
	Мигает	<ul style="list-style-type: none"> Базовый блок загружает данные. Не отсоединяйте кабель Ethernet или адаптер для сети переменного тока от базового блока до тех пор, пока индикатор  не перестанет мигать и не будет гореть постоянным зеленым светом.
Красный	Горит	<ul style="list-style-type: none"> Когда базовый блок включается, индикатор  горит красным светом около 10 секунд.
	Мигает	<ul style="list-style-type: none"> Базовый блок регистрирует трубку.
	Быстро мигает	<ul style="list-style-type: none"> Базовый блок ищет трубки.
Янтарный	Горит	<ul style="list-style-type: none"> Возможно, IP-адрес базового блока конфликтует с IP-адресами других устройств, подключенных к локальной сети. Обратитесь к администратору для получения подробной информации.
	Мигает	<ul style="list-style-type: none"> Базовый блок получает IP-адрес или получает параметры конфигурации. Подождите. Базовый блок регистрируется в телефонной системе. Подождите. Если индикатор  продолжает мигать, проверьте следующее. <ul style="list-style-type: none"> Сетевые настройки могут быть неправильными. Обратитесь к администратору. Многие неполадки установки можно устранить, сбросив настройки всего оборудования. Прежде всего отключите модем, маршрутизатор, концентратор, базовый блок и компьютер. Затем вновь включите устройства в следующем порядке: модем, маршрутизатор, концентратор, базовый блок, компьютер. Если вам не удается получить доступ к веб-страницам с компьютера, проверьте, нет ли неполадок в работе телефонной системы в вашей области. Для получения дополнительной помощи по устранению неполадок обратитесь к администратору.
	Быстро мигает	<ul style="list-style-type: none"> Отсоедините адаптер для сети переменного тока базового блока, чтобы сбросить настройки аппарата, а затем вновь подсоедините адаптер для сети переменного тока. Если индикатор  по-прежнему быстро мигает, возможно, неисправно аппаратное обеспечение базового блока. Обратитесь к дилеру телефонной системы.
Отключено	—	<ul style="list-style-type: none"> Питание базового блока отключено. Кабель Ethernet не подсоединен должным образом. Подсоедините его. Сетевые устройства (концентратор, маршрутизатор и т.д.) отключены. Проверьте состояние подключения устройств по светодиодным индикаторам. Базовый блок загружается.

Дисплей

Пиктограммы дисплея

Пиктограмма	Значение
	В зоне действия базового блока
	Вне зоны действия базового блока
	Линия доступна.
	Линия используется. <ul style="list-style-type: none"> Если мигает: вызов удерживается. Быстро мигает: получение входящего звонка.
	Включен громкоговоритель. (стр. 9)
	Выключена громкость звонка. (стр. 10)
	Линия настроена на разрешение присоединения других аппаратов к вызову. (стр. 9, 10)
	Номер трубки
	Уровень заряда батарей
	Заблокированный вызов (Черный список: стр. 21)
	Блокирование анонимных вызовов (стр. 21)
	Переадресация вызова (стр. 20)
	Не беспокоить (стр. 21)
	Анонимные вызовы (блокирование идентификации вызывающего абонента) (стр. 22)
	По линии получены новые сообщения голосовой почты. (стр. 27)
	Трубка 1 используется. "1"-,"6": трубка
	Линия общего доступа используется (стр. 11).

Пиктограмма	Значение
	Линия регистрируется на VoIP-сервере.
	Номер линии (не более 8) <ul style="list-style-type: none"> При получении вызова отображаются последние 4 цифры.

Пиктограммы главного меню

При нажатии на центр джойстика в режиме ожидания отображаются следующие пиктограммы.

Пиктограмма	Функция
	Статус линии
	Сервис IP
	Новая голос. п.
	Внутр. связь
	Начал. настройка
	Тел книга

Пиктограммы программных клавиш

Пиктограмма	Значение
	Возвращение к предыдущему экрану.
	Сделать звонок.
	Отображение меню.
	Принятие текущего выбора.
	Отображение режима ввода знаков для поиска в телефонной книге. (стр. 13)
	Выбор режим ввода знаков.
	<ul style="list-style-type: none"> Удаление выбранной позиции. Отмена обновления программного обеспечения базового блока.
	Удаление номера/знака.
	Отключение микрофона.
	Отправление записи (записей) телефонной книги на выбранный для копирования аппарат.
	Добавление записи телефонной книги.

Пиктограмма	Значение
	Сохранение записи телефонной книги.
	Переключение между 12-часовым и 24-часовым форматами времени.
	Установка конференц-связи.
	Отключение звонка.
	<ul style="list-style-type: none"> Регистрация трубки на базовом блоке. Обновление программного обеспечения базового блока.
	Открывает список вызывавших абонентов.
	Переключение режима отображения между одним и несколькими элементами. (стр. 8)
	Выбор линии.
	Удержание вызова.
	Переключение вызова между 2 внешними вызовами.
	Передача вызова.

Временное переключение режима отображения

Можно выбрать отображение на одном экране одного или нескольких элементов из списка записей телефонной книги, списка вызывавших абонентов и списка повторного набора.

Режим отображения трубки можно временно переключить следующим образом, нажав пиктограмму , которая отображается при просмотре списков с:

- несколькими элементами на одном экране одновременно;
- одним элементом на одном экране одновременно. Можно просмотреть дополнительную информацию.

Примечание:

- В режиме отображения нескольких экранов можно сдвигать экраны, нажимая джойстик вправо или влево, а не прокручивая список вверх или вниз:
 - Чтобы перейти к следующему экрану, нажмите джойстик вправо.

- Чтобы перейти к предыдущему экрану, нажмите джойстик влево.

Исходные настройки

■ Коды прямых команд:

Программируемые настройки можно открыть, нажав , (центр джойстика), **[#]**, а затем набрав соответствующий код на клавиатуре набора номера (стр. 17).

Пример: Нажмите , (центр джойстика), а затем **[#][1][1][0]**.



■ Значение символа:

Пример: **[v]/[^]**: “Выкл.”

Чтобы выбрать слова в кавычках, нажмите джойстик вниз или вверх.

Язык меню дисплея

Установка по умолчанию: “Русский”.



- 1  (центр джойстика) → **[#][1][1][0]**
- 2 **[v]/[^]**: выберите нужную настройку.
- 3 Нажмите центр джойстика для сохранения. → 

Просмотр номера (номеров) телефона

У вас может быть более одного номера телефона в зависимости от используемой телефонной системы. Номера могут быть общими для нескольких аппаратов (стр. 11). Обратитесь к администратору для получения подробной информации.

Просмотр состояния линии VoIP-сервера

Аппарат отображает доступные в телефонной системе номера телефонов и их текущее состояние. Можно выбрать линию для совершения вызова.

- 1  (правая программная клавиша)
- 2 **[v]/[^]**: выберите нужную линию.
 - На дисплее отобразится текущее состояние линии. Подробную информацию см. на стр. 7.
 - Чтобы выбрать линию для совершения вызова, нажмите .
- 3 **[^]**

Как совершать вызовы

- 1 Возьмите трубку и наберите телефонный номер.
 - Чтобы исправить цифру, нажмите
- 2 Нажмите или .
 - Аппарат выбирает линию по умолчанию, настроенную администратором.
 - Линию также можно выбрать вручную следующим образом:
 → /: выберите нужную линию. →
- 3 Закончив разговор, нажмите или поместите трубку на зарядное устройство.

Примечание:

- Если во время вызова отображается , другие аппараты могут присоединиться к разговору (стр. 11). Обратитесь к администратору для получения подробной информации.
- Одновременно могут использоваться не более 3 линий.
- Чтобы использовать дополнительную гарнитуру, подключите ее к гнезду для гарнитуры перед выполнением шага 1.

Использование громкой связи

- 1 Наберите номер телефона и нажмите .
 - Аппарат выбирает линию по умолчанию, настроенную администратором.
 - Линию также можно выбрать вручную следующим образом:
 → /: выберите нужную линию. →
 - Разговаривайте с абонентами поочередно.
- 2 Окончив разговор, нажмите .

Примечание:

- Для получения наилучших результатов используйте громкую связь, когда вокруг достаточно тихо.
- Чтобы переключиться обратно на динамик, нажмите .

Регулировка громкости динамика или громкоговорителя

Во время разговора нажмите джойстик вверх или вниз несколько раз подряд.

Как совершить вызов, используя список повторного набора

Последние 10 набранных номеров сохраняются в списке повторного набора (каждый номер не более 32 цифр).

- 1
- 2 /: выберите нужный номер телефона.
- 3 /
 - Если нажата клавиша , и линия вашего абонента занята, аппарат повторно набирает номер несколько раз автоматически. Во время интервалов между повторными наборами индикатор звонка мигает. Чтобы отменить вызов, нажмите .

Редактирование/удаление/сохранение номера в списке повторного набора

- 1 [☉]
- 2 [▼]/[▲]: выберите нужный номер телефона. → [☰]
- 3 Продолжайте выполнять нужную операцию.
 - **Редактирование номера перед вызовом:**
[▼]/[▲]: “Редакт. и вызов” → ОК → Для перемещения курсора используйте джойстик. → Отредактируйте номер. → Нажмите [↵] или [↶].
 - **Удаление номера:**
[▼]/[▲]: “удалить” → ОК →
[▼]/[▲]: “да” → ОК → [↵]
 - **Сохранение номера в телефонной книге:**
[▼]/[▲]: “Добавить запись” → ОК → Чтобы сохранить имя, продолжайте, начиная с шага 3, “Редактирование записей”, стр. 13.

Примечание:

- При редактировании:
 - Для того, чтобы удалить цифру, поместите курсор на эту цифру и нажмите [C].
 - Для того, чтобы вставить цифру, поместите курсор справа от места вставки цифры, а затем нажмите соответствующую клавишу набора.

Ответ на вызов

При получении вызова индикатор звонка быстро мигает. Отображаются последние 4 цифры номера линии, по которой принимается вызов.

- 1 Снимите трубку и нажмите [☎], [↶] или [☑], когда аппарат звонит.
 - На вызов также можно ответить, нажав любую клавишу набора от [0] до [9], [*] или [#].
(функция ответа на вызов любой клавишей)
- 2 Закончив разговор, нажмите [↵] или поместите трубку на зарядное устройство.

Примечание:

- Если функция автоматического начала разговора отключена (стр. 10), можно выбрать линию, с которой отвечать на вызовы в случае приема более одного вызова:
[☎] → [▼]/[▲]: выберите нужную линию. → Нажмите [☎], [↶] или [☑].
- Если во время вызова отображается ⊥, другие аппараты могут присоединиться к разговору (стр. 11). Обратитесь к администратору для получения подробной информации.

Автоматическое начало разговора

Можно ответить на вызов, просто подняв трубку с зарядного устройства. [☎] или [↶] можно не нажимать. О включении этой функции см. стр. 17.

Регулировка громкости звонка трубки

- **Когда трубка звонит при поступлении вызова:**
Чтобы выбрать нужную громкость, нажимайте джойстик вверх или вниз.
- **Заблаговременное программирование громкости:**
 - 1 [☰] (центр джойстика) → [#][1][6][0]
 - 2 [▼]/[▲]: выберите нужную громкость.
 - 3 ОК → [↵]

Временное отключение звонка трубки

В тот момент, когда трубка звонит, сообщая о вызове, можно временно отключить звонок, нажав

Удержание

Эта функция позволяет удерживать внешний вызов.

- 1 Во время внешнего вызова нажмите
- 2 Для выхода из режима удержания нажмите или .

Примечание:

- Если вызов удерживается дольше 9 минут, подается звуковой сигнал и индикатор звонка мигает. Если внешний абонент кладет трубку, аппарат отсоединяет линию и переходит в режим ожидания.

Как совершать другой вызов во время вызова

Можно сделать вызов, используя другую линию, поставив 1-ый вызов на удержание.

- 1 Нажмите , чтобы удержать 1-ый вызов.
- 2 Наберите телефонный номер. →
- 3 Чтобы продолжить 1-ый вызов, нажмите .

Полезные функции во время вызова

Отключение микрофона

В режиме отключения звука вы можете слышать другого абонента, а он вас нет.

- 1 Во время внешнего вызова нажмите .
- 2 Чтобы продолжить разговор, нажмите еще раз.

Ожидающий вызов

Эта функция позволяет принимать вызовы в тот момент, когда вы уже говорите по телефону. В случае поступления вызова во время разговора по телефону, информация о 2-ом абоненте отобразится на используемой трубке после того, как прозвучит тональный сигнал прерывания (стр. 18). Функция

зависит от вашей телефонной сети. Обратитесь к администратору для получения подробной информации.

- 1 Нажмите , чтобы ответить на 2-й вызов.
- 2 Для переключения между вызовами нажмите .

Подключение к разговору

Присоединение к вызову

Можно присоединиться к выполняемому внешнему вызову. Доступность зависит от вашей телефонной системы. Обратитесь к администратору для получения подробной информации.

Важная информация:

- Линия должна быть настроена через веб-интерфейс пользователя (“Доступный режим секретности”) на разрешение присоединения других аппаратов. Если используемой трубке разрешено присоединение к вызову, на ней отображается пиктограмма . Обратитесь к администратору для получения подробной информации.

- 1 Нажмите , когда с другой трубки выполняется или принимается внешний вызов.
- 2 /: выберите линию, к которой хотите присоединиться. →

Общее использование номеров линий несколькими базовыми блоками

Если имеется несколько базовых блоков, администратор может назначить выбранным блокам номер(а) линий общего доступа. Пока другими блоками используется линия общего доступа, при просмотре состояния линии отображается пиктограмма (стр. 8). Доступность зависит от вашей телефонной системы. Обратитесь к администратору для получения подробной информации.

Примечание:

- В веб-интерфейсе пользователя эта функция называется “Общедоступный вызов”.



Передача вызова внешнему абоненту

Внешние вызовы могут быть переданы внешнему абоненту. Чтобы узнать, как передавать внешние вызовы другим трубкам, см. раздел "Передача вызовов", стр. 28.



- 1 Во время внешнего вызова нажмите .
- 2 **[▼]/[▲]**: "Перевод" → **OK**
- 3 Наберите телефонный номер.
 - Чтобы исправить номер, нажмите **X** для стирания номера, после чего повторите ввод.
- 4 Дождитесь ответа с трубки, вызов которой выполнялся.
 - Если ответа нет, нажмите **X** 2 раза, чтобы вернуться к внешнему вызову.

5 



Примечание:

- На шаге 3 можно набрать номер телефона из телефонной книги:
 → **[▼]/[▲]**: выберите нужную запись. → 

Передача вызова без разговора с внешним абонентом



- 1 Во время внешнего вызова нажмите .
- 2 **[▼]/[▲]**: "Трнсф. без под" → **OK**
- 3 Наберите телефонный номер.
 - Чтобы исправить номер, нажмите **X** для стирания номера, после чего повторите ввод.
- 4 
 - Внешний вызов передается на другое устройство.

Примечание:



- На шаге 3 можно набрать номер телефона из телефонной книги:
 → **[▼]/[▲]**: выберите нужную запись. → 

Конференц-связь

Конференц-связь могут установить несколько человек.

- 1 Во время внешнего вызова нажмите .
- 2 **[▼]/[▲]**: "Конф-вызов" → **OK**
- 3 Наберите телефонный номер.
 - Чтобы исправить номер, нажмите **X** для стирания номера, после чего повторите ввод.
- 4 Дождитесь ответа с трубки, вызов которой выполнялся.
 - Если ответа нет, нажмите **X** 2 раза, чтобы вернуться к внешнему вызову.
- 5 
 - Если к конференции необходимо добавить нового абонента, выполните действия с шага 1.

Примечание:

- На шаге 3 можно набрать номер телефона из телефонной книги:
 → **[▼]/[▲]**: выберите нужную запись. → 

Использование телефонной книги

Телефонная книга позволяет делать вызовы не набирая номер вручную. В телефонную книгу можно добавить до 100 имен и номеров телефонов.

Добавление записей

- (центр джойстика)
- : “Тел книга” → **OK**
-
- Введите имя абонента (макс. 16 знаков). → **OK**
 - Режим ввода знаков можно изменить, нажав (стр. 30).
- Введите номер телефона абонента (макс. 32 цифры). → **OK**
 - Если не требуется настраивать функцию идентификации звонком, перейдите к шагу 8.
- : “Уст. тона звонка” → **OK**
- : выберите нужную настройку (стр. 26). → **OK**
- Чтобы добавить другие записи, повторите, начиная с шага 4.
-

Примечание:

- На шаге 3 можно также нажать . → : “Новая запись” → **OK**
- Если выбрано “Тон не выбран” (по умолчанию), то при входящем вызове от этого абонента аппарат использует тональный сигнал звонка, выбранный на стр. 18.

Поиск и вызов номера по записи в телефонной книге

Просмотр записей

- (центр джойстика)
- : “Тел книга” → **OK**
- : выберите нужную запись.
- Линию также можно выбрать вручную следующим образом:

→ : выберите нужную линию. →
Нажмите или .

Поиск по первому знаку (в алфавитном порядке)

- (центр джойстика)
- : “Тел книга” → **OK**
 - При необходимости измените режим ввода знаков:
 → : выберите режим ввода знаков. → **OK**
- Нажмите клавишу набора номера (**[0] – [9]** или **[*]**), содержащую необходимый знак (стр. 30).
 - Нажимайте эту же клавишу, чтобы отобразить первую запись, соответствующую каждому знаку, находящемуся на этой клавише.
 - При отсутствии записи, соответствующей выбранному знаку, отображается следующая запись.
- : при необходимости пролистайте записи в телефонной книге.
- Линию также можно выбрать вручную следующим образом:
 → : выберите нужную линию. →
Нажмите или .

Редактирование записей

- Найдите нужную запись (стр. 13). →
- : “Редактировать” → **OK**
- Продолжайте выполнять нужную операцию.
 - **Изменение имени или номера телефона:**
: выберите имя или номер телефона. → **OK** → Отредактируйте информацию (стр. 30). → **OK**
 - **Изменение настройки идентификации звонком:**
: выберите текущую настройку идентификации звонком. → **OK** → : выберите нужную настройку. → **OK**
 - Чтобы отключить функцию идентификации звонком, выберите “Тон не выбран”.
-

Удаление записей

Удаление записи

- 1 Найдите нужную запись (стр. 13). →
- 2 **[v]/[Δ]**: “Удалить” → **OK**
- 3 **[v]/[Δ]**: “да” → **OK** → **[↶]**

Удаление всех записей

- 1 (центр джойстика)
- 2 **[v]/[Δ]**: “Тел книга” → **OK** →
- 3 **[v]/[Δ]**: “Удалить все” → **OK**
- 4 **[v]/[Δ]**: “да” → **OK**
- 5 **[v]/[Δ]**: “да” → **OK** → **[↶]**

Последовательный набор

Эта функция позволяет набирать номера телефонных книг во время вызова. Например, данную функцию можно использовать для набора номера доступа телефонной карты или PIN-кода банковского счета, которые сохранены в телефонной книге, что избавляет вас от необходимости набирать номер вручную.

- 1 Во время внешнего вызова нажмите .
- 2 **[v]/[Δ]**: “Тел книга” → **OK**
- 3 **[v]/[Δ]**: выберите нужную запись.
- 4 Нажмите , чтобы набрать номер.

Быстрый набор

Назначение записи в телефонной книге клавише быстрого набора

Каждая клавиша набора номера с **[1]** по **[9]** может использоваться как клавиша быстрого набора, что позволяет набирать номер из телефонной книги простым нажатием клавиши.

- 1 Найдите нужную запись (стр. 13). →
- 2 **[v]/[Δ]**: “Скорость наб” → **OK**
- 3 **[v]/[Δ]**: выберите нужный номер клавиши набора. → **OK**
 - Если отображается надпись “Перезапись?”, значит выбранной клавише набора номера уже назначен номер. Чтобы перезаписать выбранным номером телефона, перейдите к шагу 4.

Чтобы выбрать другую клавишу набора номера, нажмите , а затем повторите этот шаг.

- 4 **[v]/[Δ]**: “да” → **OK** → **[↶]**

Примечание:

- Если клавиша уже используется для быстрого набора, рядом с номером этой клавиши отображается “v”.

Как сделать вызов с помощью клавиши быстрого набора

- 1 Нажмите и удерживайте нужную клавишу быстрого набора (**[1]** – **[9]**).
 - Нажимая джойстик вниз или вверх, можно просмотреть назначения для других клавиш быстрого набора.
- 2 **[↶]**
 - Линию также можно выбрать вручную следующим образом:
 → **[v]/[Δ]**: выберите нужную линию.
→ Нажмите или **[↶]**.

Отмена назначения быстрого набора

- 1 Нажмите и удерживайте нужную клавишу быстрого набора (**[1]** – **[9]**). → **X**
- 2 **[v]/[Δ]**: “да” → **OK** → **[↶]**

Копирование записей телефонной книги

Можно копировать записи телефонной книги между 2 трубками.



Примечание:

- Настройки идентификации звонком для записей телефонной книги не копируются.

Копирование записи

- 1 Найдите нужную запись (стр. 13). →
- 2 **[v]/[Δ]**: “Копировать” → **OK**
- 3 Введите номер трубки, в которую необходимо отправить запись телефонной книги.
 - Когда запись скопирована, отображается “Завершено”.
 - Для продолжения копирования другой записи:
[v]/[Δ]: “да” → **OK** → Найдите нужную запись. →
- 4 **[↶]**

Копирование всех записей

- 1  (центр джойстика)
- 2 **[v]/[Δ]**: “Тел книга” → **OK** → 
- 3 **[v]/[Δ]**: “Копировать все” → **OK**
- 4 Введите номер трубки, в которую необходимо отправить запись телефонной книги.
 - После копирования всех записей, отображается “Завершено”.
- 5 **[↵]**

Экспорт/импорт записей телефонной книги

Записи телефонной книги можно экспортировать на компьютер через веб-интерфейс пользователя в виде файла со значениями, разделёнными табуляцией. Благодаря этому становится удобней добавлять, редактировать или удалять записи телефонной книги в электронной таблице (файле .csv) на компьютере, используя, например, программу Microsoft® Excel®. После редактирования файл необходимо импортировать в трубку. Чтобы экспортировать/импортировать записи, обратитесь к администратору.

Важная информация:

- Удаленные на компьютере записи не повторяются в телефонной книге трубки при импорте. Удаляйте ненужные записи с устройства, а не через веб-интерфейс пользователя.

Программируемые настройки

Можно настраивать аппарат, программируя следующие функции.

Выполнить доступ к этим функциям можно 2-мя способами:

- просмотром меню на дисплее (стр. 16);
- использованием прямых команд (стр. 17).

Некоторые функции можно запрограммировать через веб-интерфейс пользователя (стр. 24).





- В данном руководстве пользователя преимущественно используется метод прямых команд.



Программирование просмотра меню на дисплее

- 1  (центр джойстика)
- 2 Выберите нужное главное меню, нажав джойстик в любом направлении. → **OK**
- 3 Нажмите джойстик вниз или вверх, чтобы выбрать нужный пункт в подменю 1. → **OK**
 - Возможно, в некоторых случаях придется выбирать из подменю 2. → **OK**
- 4 Чтобы выбрать нужную установку, нажимайте джойстик вниз или вверх. → **OK**
 - Этот шаг может зависеть от того, какая функция программируется.
 - Чтобы выйти из операции, нажмите [**↶**].

Примечание:







- Настройки по умолчанию см. на стр. 17.
- В приведенной ниже таблице в скобках () указываются линии, которые необходимо выбирать для настроек.

Главное меню	Подменю 1	Подменю 2	Стр.	
Статус линии 	–	–	8	
Сервис IP 	Настройки сети	DHCP ^{*1}	–	
		Настройки IP ^{*1}	–	
		Встроен. Web	24	
	функции вызова	Перевод Вызова (Линия 1: не более 8) – Неограниченно ^{*1} – Занято ^{*1} – Нет ответа ^{*1}		20
		Не беспокоить ^{*1} (Линия 1: не более 8)		21
		Блок. аноним. ^{*1} (Линия 1: не более 8)		21
Блок. Caller ID ^{*1} (Линия 1: не более 8)			22	
Новая голос. п. 	–	–	27	
Внутр. связь 	–	–	28	

Главное меню	Подменю 1	Подменю 2	Стр.
Начал. настройка 	Звонки	Громкость	10
		Звонок (Линия 1: не более 8)	–
		Тон Прерывания	–
	Дата/Время ^{*1}	–	22
	Закр. абонент ^{*1}	–	21
	Внутр. Автовызов	–	28
	Контраст	–	–
	Тон клавиш	–	–
	Авторазговор	–	10
	Нов. Сообщ.	–	27
	Регистрация	Регист. Трубки	25
		Отмена Трубки	25
	PIN базы ^{*1}	–	22
	Имя трубки	–	22
Язык	–	8	
Версия по ^{*1}	–	23	
Тел. книга 	–	–	13

*1 Если эти настройки запрограммированы с помощью одной из трубок, запрограммировать эту функцию с помощью другой трубки не нужно.

Программирование с использованием прямых команд

-  (центр джойстика) → 
- Введите код необходимой функции.
- /: выберите нужную настройку. → 
 - Этот шаг может зависеть от того, какая функция программируется.
 - Чтобы выйти из операции, нажмите .

Примечание:

- В приведенной ниже таблице в угловых кавычках < > указываются настройки по умолчанию, а в скобках () – линии, которые необходимо выбирать для настроек.

Отображения с сокращениями перефразируются в квадратных скобках [].

Функция	Код функции	Код настройки	Системная настройка ^{*1}	Стр.
Внутр. Автовызов [Автоматическая внутренняя связь]	[2][7][3]	[1]: Вкл. (Звон. Вкл) [2]: Вкл. (Звон. Выкл) [0]: <Выкл. >	–	28
Авторазговор ^{*2} [Автоматическое начало разговора]	[2][0][0]	[1]: Вкл. [0]: <Выкл. >	–	10
PIN базы [PIN-код базового блока]	[1][3][2]	–	●	22
Закр. абонент [Черный список]	[2][1][7]	–	●	21

Программирование

Функция	Код функции	Код настройки	Системная настройка ^{*1}	Стр.
Отмена Трубки [Отмена регистрации]	[1][3][1]	–	–	25
DNCF ^{*3}	[5][0][0]	[1]: <Вкл. > [0]: Выкл.	●	–
Встроен. Web [Встроенный веб-сервер]	[5][3][4]	[1]: Вкл. [0]: <Выкл. >	–	24
Имя трубки	[1][0][4]	–	–	22
Внутр. вызов [Вызов внутренней связи]	[2][7][4]	–	–	28
Тон Прерывания ^{*4} [Тональный сигнал прерывания]	[2][0][1]	[1]: <Вкл. > [0]: Выкл.	–	11, 28
Настройки IP ^{*3} [Настройки IP-адреса]	[5][0][1]	–	●	–
Тон клавиш ^{*5} [Тональные сигналы клавиш]	[1][6][5]	[1]: <Вкл. > [0]: Выкл.	–	–
Контраст [Контраст ЖК-дисплея] (Контраст дисплея)	[1][4][5]	[1] – [6]: Уровень 1–6 <3>	–	–
Нов. Сообщ. [Уведомление о новом сообщ.]	[3][4][0]	[1]: Вкл. [0]: <Выкл. >	–	27
Тел книга [Телефонная книга]	[2][8][0]	–	–	13
Регист. Трубки [Регистрация трубки]	[1][3][0]	–	–	25
Звонок [Тональный сигнал звонка]	[1][6][1]	(Линия 1: не более 8) [1] – [9]: Тон Звонка <1>–9	–	–
Громкость ^{*6} [Громкость звонка]	[1][6][0]	[1] – [6]: уровень 1–<6> [0]: Выкл.	–	10
Язык [Выбор языка]	[1][1][0]	<Русский>	–	8
Дата/Время [Установка даты/времени]	[1][0][1]	–	●	22
Версия по [Версия программного обеспечения]	[1][5][6]	–	●	23
Новая голос. п. [Новое сообщение голосовой почты]	[3][3][0]	–	–	27

*1 Если эти настройки запрограммированы с помощью одной из трубок, запрограммировать эту функцию с помощью другой трубки не нужно.

- *2 Чтобы просматривать информацию о вызывающем абоненте после снятия трубки для ответа на вызов, отключите эту функцию.
- *3 Рекомендуется программировать эту настройку вместе с администратором. Обратитесь к администратору для получения подробной информации.
- *4 Этот тональный сигнал позволяет узнать, что получен внешний вызов во время выполнения другого вызова внешней или внутренней связи.
- *5 Отключите эту функцию, если вы не хотели бы слышать тональные сигналы нажатия клавиш при наборе номера или нажатии любых клавиш, а также тональные сигналы подтверждений или ошибок.
- *6 Если громкость звонка выключена, отображается \mathcal{L} , и трубка не звонит во время внешнего вызова. Однако, даже когда звук звонка отключен, трубка воспроизводит сигналы внутренних вызовов (стр. 28) и поиска трубки (стр. 29) на минимальной громкости.

Переадресация вызова

Входящие вызовы могут быть переадресованы другому абоненту. Можно выбрать один из 3 режимов:

- “**Неограниченно**”: переадресовываются все входящие вызовы.
- “**Занято**”: входящие вызовы переадресовываются, если линия используется.
- “**Нет ответа**”: входящие вызовы переадресовываются после определенного количества гудков. Количество гудков по умолчанию: “3”. Чтобы изменить настройку, выполните действия из раздела “Изменение количества гудков”, стр. 20.

Важная информация:

- Рекомендуется выполнять настройку вместе с администратором. Обратитесь к администратору для получения подробной информации.
- Если эта функция установлена в аппарате, она может быть переопределена настройками телефонной системы.
- Эта функция недоступна при использовании линий общего доступа.
- Вызов регистрируется в списке вызывавших абонентов (стр. 26) с пометкой ✓ после переадресации вызова.

Включение/выключение переадресации вызова

- 1 (центр джойстика)
- 2 **[▼]/[▲]**: “Сервис IP” → **OK**
- 3 **[▼]/[▲]**: “Функции вызова” → **OK**
- 4 **[▼]/[▲]**: “Перевод Вызова” → **OK**
- 5 Продолжайте выполнять нужную операцию.
 - Если зарегистрирована 1 линия:
Перейдите к шагу 6.
 - Если зарегистрировано 2 или более линий:
[▼]/[▲]: выберите нужную линию. → **OK**
- 6 **[▼]/[▲]**: выберите необходимый параметр. → **OK**
- 7 **[▼]/[▲]**: “Вкл. /Выкл.” → **OK**
- 8 **[▼]/[▲]**: выберите “Вкл.” или “Выкл.”. → **OK**
 - Если выбрано “Выкл.”, нажмите **[↵]** для выхода.
 - Если номер телефона, на который выполняется переадресация, уже установлен, нажмите **[↵]** для выхода. Чтобы изменить номер телефона, выполните шаг 7

из раздела “Изменение номера телефона”, стр. 20, а затем нажмите **[↵]** для выхода.

- 9 Введите номер телефона, на который следует переадресовывать вызовы (не более 24 цифр). → **OK**
 - Если выбрано значение “Нет ответа”, введите количество гудков до переадресации вызовов (0, 2-20 гудков). → **OK**

10 **[↵]**

Изменение номера телефона

- 1 (центр джойстика)
- 2 **[▼]/[▲]**: “Сервис IP” → **OK**
- 3 **[▼]/[▲]**: “Функции вызова” → **OK**
- 4 **[▼]/[▲]**: “Перевод Вызова” → **OK**
- 5 Продолжайте выполнять нужную операцию.
 - Если зарегистрирована 1 линия:
Перейдите к шагу 6.
 - Если зарегистрировано 2 или более линий:
[▼]/[▲]: выберите нужную линию. → **OK**
- 6 **[▼]/[▲]**: выберите необходимый параметр. → **OK**
- 7 **[▼]/[▲]**: “Тел Номер” → **OK**
- 8 Введите номер телефона, на который следует переадресовывать вызовы (не более 24 цифр). → **OK** → **[↵]**

Изменение количества гудков

Количество гудков до переадресации вызова можно изменить, если выбрано значение “Нет ответа”.

- 1 (центр джойстика)
- 2 **[▼]/[▲]**: “Сервис IP” → **OK**
- 3 **[▼]/[▲]**: “Функции вызова” → **OK**
- 4 **[▼]/[▲]**: “Перевод Вызова” → **OK**
- 5 Продолжайте выполнять нужную операцию.
 - Если зарегистрирована 1 линия:
Перейдите к шагу 6.
 - Если зарегистрировано 2 или более линий:
[▼]/[▲]: выберите нужную линию. → **OK**
- 6 **[▼]/[▲]**: “Нет ответа” → **OK**
- 7 **[▼]/[▲]**: “Число звонков” → **OK**
- 8 Введите количество гудков до переадресации вызовов (0, 2-20 гудков). → **OK** → **[↵]**

Не беспокоить

Эта функция позволяет аппарату отклонять вызовы по выбранным линиям.

Установка по умолчанию: “Выкл.”.

Важная информация:

- Рекомендуется выполнять настройку вместе с администратором. Обратитесь к администратору для получения подробной информации.
- Если эта функция установлена в аппарате, она может быть переопределена настройками телефонной системы.
- Эта функция недоступна при использовании линий общего доступа.
- Вызов регистрируется в списке вызывавших абонентов (стр. 26) с пометкой ✓ после отклонения вызова.

- 1 (центр джойстика)
- 2 /▲: “Сервис IP” → **OK**
- 3 /▲: “Функции вызова” → **OK**
- 4 /▲: “Не беспокоить” → **OK**
- 5 Продолжайте выполнять нужную операцию.
 - Если зарегистрирована 1 линия:
Перейдите к шагу 6.
 - Если зарегистрировано 2 или более линий:
/▲: выберите нужную линию. → **OK**
- 6 /▲: выберите “Вкл.” или “Выкл.”. → **OK**
→

Блокирование анонимных вызовов

Эта функция позволяет аппарату отклонять вызовы в случае поступления на аппарат вызова без номера телефона.

Установка по умолчанию: “Выкл.”.

Важная информация:

- Рекомендуется выполнять настройку вместе с администратором. Обратитесь к администратору для получения подробной информации.
- Эта функция недоступна при использовании линий общего доступа.
- Вызов регистрируется в списке вызывавших абонентов (стр. 26) с пометкой ✓ после отклонения вызова.

- 1 (центр джойстика)
- 2 /▲: “Сервис IP” → **OK**
- 3 /▲: “Функции вызова” → **OK**

- 4 /▲: “Блок. аноним.” → **OK**
- 5 Продолжайте выполнять нужную операцию.
 - Если зарегистрирована 1 линия:
Перейдите к шагу 6.
 - Если зарегистрировано 2 или более линий:
/▲: выберите нужную линию. → **OK**
- 6 /▲: выберите “Вкл.” или “Выкл.”. → **OK**
→

Черный список (только для пользователей услуги идентификации вызывающего абонента)

Эта функция позволяет аппарату отклонять вызовы с указанных номеров телефонов, на которые вы не хотите отвечать (например, телефонный спам).

При поступлении вызова аппарат не звонит во время определения вызывающего абонента. Если номер телефона содержится в черном списке, этот вызов отклоняется аппаратом.

Важная информация:

- Если аппарат получает вызов с номера, содержащегося в черном списке, после отклонения вызова номер заносится в список вызывавших абонентов (стр. 26) с пометкой ✖.

Сохранение номеров в черном списке

В черном списке можно сохранить до 30 номеров телефонов, используя список вызывавших абонентов или вводя номера напрямую.

Важная информация:

- Номер телефона в черном списке для вызовов по ТСОП рекомендуется сохранять с кодом зоны.



Из списка вызывавших абонентов:

- 1 (левая программная клавиша)
- 2 /▲: выберите запись для запрета. →
- 3 /▲: “Добав. список” → **OK**
- 4 /▲: “Да” → **OK** →

Вводом номеров телефонов:

- 1 (центр джойстика) → [2][1][7] →
- 2 Введите номер телефона (макс. 24 цифры). → **OK**
 - Чтобы удалить цифру, нажмите **C**.
- 3

Просмотр/редактирование/удаление черного списка

- 1  (центр джойстика) → [#][2][1][7]
- 2 [v]/[Δ]: выберите нужную запись.
 - Нажмите [↵] для выхода.
- 3 Продолжайте выполнять нужную операцию.
 - **Редактирование номера:**
 -  → [v]/[Δ]: “Редактировать” → **OK**
 - Отредактируйте номер телефона. → **OK** → [↵]
 - **Удаление номера:**
 -  → [v]/[Δ]: “Удалить” → **OK** → [v]/[Δ]: “да” → **OK** → [↵]

Примечание:

- Во время редактирования нажмите нужную клавишу набора для добавления или **C** для удаления.

Анонимные вызовы (блокирование идентификации вызывающего абонента)

Эта функция позволяет аппарату делать вызовы анонимно.

Установка по умолчанию: “Выкл.”.

Важная информация:

- Рекомендуется выполнять настройку вместе с администратором. Обратитесь к администратору для получения подробной информации.

- 1  (центр джойстика)
- 2 [v]/[Δ]: “Сервис IP” → **OK**
- 3 [v]/[Δ]: “Функции вызова” → **OK**
- 4 [v]/[Δ]: “Блок. Caller ID” → **OK**
- 5 Продолжайте выполнять нужную операцию.
 - **Если зарегистрирована 1 линия:**
 - Перейдите к шагу 6.
 - **Если зарегистрировано 2 или более линий:**
 - [v]/[Δ]: выберите нужную линию. → **OK**
- 6 [v]/[Δ]: выберите “Выкл.” или “Выкл.”. → **OK** → [↵]

Изменение PIN-кода (Personal Identification Number – персонального идентификационного номера) базового блока

Важная информация:

- При изменении PIN-кода обязательно запишите новый PIN-код. Аппарат не сообщает PIN-код. Если вы забыли свой PIN-код, обратитесь к дилеру телефонной системы.

- 1  (центр джойстика) → [#][1][3][2]
- 2 Введите текущий 4-значный PIN-код базового блока (по умолчанию: “0000”).
- 3 Введите новый 4-значный PIN-код базового блока. → **OK** → [↵]

Изменение имени трубки

Каждой трубке можно присвоить собственное имя (“Георгий”, “Кухня” и т.д.). Это удобно при выполнении внутренних вызовов между трубками. Кроме того, можно выбрать, должно ли отображаться имя трубки в режиме ожидания. Установка по умолчанию: “Выкл.”. Если выбрано “Вкл.” без ввода имени трубки, отображается от “Трубка 1” до “Трубка 6”.

- 1  (центр джойстика) → [#][1][0][4]
- 2 Введите необходимое имя (не более 10 знаков; см. таблицу знаков, стр. 30).
 - Если этого не требуется, перейдите к шагу 3.
- 3 **OK**
- 4 [v]/[Δ]: “Вкл.” → **OK** → [↵]

Дата и время

Установка отображения аппаратом даты и времени. Можно установить дату и время через веб-интерфейс пользователя, а также запрограммировать их на автоматическую регулировку с использованием службы SNTP. Также через веб-интерфейс пользователя можно выполнять настройку перехода на летнее время. Обратитесь к администратору для получения подробной информации.

- 1  (центр джойстика) → [#][1][0][1]
- 2 Введите текущую дату, месяц и год.

Пример: 15 августа, 2011

[1][5] [0][8] [1][1]

3 Введите текущий час и минуту.

Пример: 9:30

[0][9] [3][0]

- Можно выбрать 24-часовой или 12-часовой формат времени (“**AM**” или “**PM**”), нажав **12/24**.

4 **OK** → **[↶]**

Примечание:

- Для исправления цифры нажмите джойстик влево, вправо, вверх или вниз, чтобы переместить курсор к нужной цифре, а затем сделайте исправление.

- Отображается текущая версия программного обеспечения базового блока. Нажмите **[↶]** для выхода.

2 Если отображается “**обновить по?**”, нажмите **OK** для загрузки. Чтобы выйти без загрузки, нажмите **[X]**.

Обновление программного обеспечения базового блока

Дилер телефонной системы может время от времени предлагать новые функции и улучшать свое программное обеспечение. Если на базовом блоке установлен ручной режим обновления программного обеспечения через веб-интерфейс пользователя, обновление следует загружать, когда отображается надпись “**обновите по** **Нажмите ок.**”. Обратитесь к администратору для получения подробной информации.

Важная информация:



- Убедитесь в том, что индикатор  на базовом блоке светится зеленым светом и не используется ни одна из линий (стр. 6).

1 Когда отображается “**обновите по** **Нажмите ок.**”, нажмите **OK**.

- Отображаются текущая и новая версии программного обеспечения базового блока.
- Чтобы загрузить обновление позднее, нажмите **[X]**. Если вы готовы к загрузке, см. “Проверка версии программного обеспечения базового блока”, стр. 23.

2 **OK**

Примечание:

- Индикатор  на базовом блоке мигает во время загрузки. По завершении загрузки индикатор  перестает мигать и начинает светиться постоянным зеленым цветом.

Проверка версии программного обеспечения базового блока

1  (центр джойстика) → **[#][1][5][6]**

Программирование через веб-интерфейс пользователя

Перечисленные ниже функции можно программировать через веб-интерфейс пользователя. Для этого требуется пароль. Обратитесь к администратору для получения подробной информации.

- Параметры сети
- Переадресация вызова (стр. 20)
- Не беспокоить (стр. 21)
- Блокирование анонимных вызовов (стр. 21)
- Черный список*¹ (стр. 21)
- Анонимные вызовы (блокирование идентификации вызывающего абонента) (стр. 22)
- Обновление программного обеспечения базового блока*² (стр. 23)



*1 В веб-интерфейсе пользователя эта функция называется "Номера Телефонов для функции Запрет вызова".

*2 В веб-интерфейсе пользователя эта функция называется "Обновление прошивки".

Встроенный веб-сервер

Веб-интерфейс пользователя необходимо активировать каждый раз во время программирования функций с помощью компьютера. Веб-интерфейс пользователя отключается после настройки на компьютере.

Установка по умолчанию: "Выкл. ".

- 1  (центр джойстика) → [⏏][5][3][4]
- 2 [▼]/[▲]: выберите нужную настройку.
- 3  → [↵]

Регистрация аппарата

Работа с несколькими аппаратами

Дополнительные трубки

На базовом блоке может быть зарегистрировано до 6 трубок.

Важная информация:

- Модель дополнительной трубки для использования с данным аппаратом указана на стр. 3. Если используется другая модель трубки, некоторые операции (настройки звонка, телефонной книги и т.д.) могут быть недоступны.

Регистрация трубки на базовом блоке

Поставляемые трубка и базовый блок предварительно зарегистрированы. Если по какой-либо причине трубка не зарегистрирована на базовом блоке (например, отображается , даже если трубка находится рядом с базовым блоком), зарегистрируйте трубку повторно.

1 Трубка:

 (центр джойстика) → **[#][1][3][0]**

2 Базовый блок:

Нажмите и удерживайте **[*]** около 4 секунд, пока индикатор  не начнет мигать красным светом.



- Если все зарегистрированные трубки начинают звонить, нажмите эту же кнопку для прекращения звонков. Затем повторите действия с шага 1.
- Следующий шаг должен быть завершен в течение 90 секунд.

3 Трубка:

OK

4 Дождитесь отображения “введите PIN базы”.

→ Введите PIN-код базового блока (по умолчанию: “0000”). → Нажмите **OK**, затем дождитесь длинного звукового сигнала.

- Если вы забыли свой PIN-код, обратитесь к дилеру телефонной системы.
- Если трубка зарегистрирована успешно,  изменяется на .

Примечание:

- Если вы приобретаете дополнительную трубку, см. об ее регистрации в руководстве по эксплуатации дополнительной трубки.

Отмена регистрации трубки

Трубка может отменить свою регистрацию (или регистрацию другой трубки), которая сохранена в базовом блоке. Это позволяет трубке завершить беспроводное соединение с системой.

1  (центр джойстика) → **[#][1][3][1]**

2 **[3][3][5]** → **OK**

3 **[v]/[▲]**: выберите необходимую трубку. → **OK**

4 **[v]/[▲]**: “да” → **OK**

- Если отменяется регистрация трубки, отличной от используемой, нажмите **[*]** для выхода.

Использование услуги идентификации вызывающего абонента

Доступность этой услуги зависит от вашей телефонной системы. Обратитесь к администратору для получения подробной информации.

Функции услуги идентификации вызывающего абонента

При получении внешнего вызова отображается информация о вызывающем абоненте. В списке вызывавших абонентов записывается информация о последних 100 вызывавших абонентах, начиная от самых последних вызовов до самых ранних.

- Если получен анонимный вызов, отображается “Анонимный”.

Пропущенные вызовы

Если ответ на вызов не получен, аппарат обрабатывает такой вызов как пропущенный и отображает “Проп. выз. ”. Это позволяет понять, следует ли просматривать список вызывавших абонентов, чтобы узнать, кто звонил в ваше отсутствие.

Отображение имени из телефонной книги

Если полученная информация о вызывающем абоненте совпадает с телефонным номером, сохраненным в телефонной книге, имя, сохраненное в телефонной книге, отображается на дисплее и заносится в список вызывавших абонентов.

Идентификация звонком





Эта функция позволяет определять вызывающего абонента по разным звонкам, назначенным разным абонентам, которые сохранены в телефонной книге (стр. 13). Каждой записи телефонной книги можно назначить свой тональный сигнал звонка. При получении вызова от сохраненного в телефонной книге абонента, звонит назначенный тональный сигнал звонка после отображения информации о вызывающем абоненте.

Список вызывавших абонентов

Важная информация:



- Проверьте правильность установки даты и времени аппарата (стр. 22).

Просмотр списка вызывавших абонентов и обратный вызов





- 1  (левая программная клавиша)
- 2 Нажмите джойстик вниз, чтобы найти самый последний вызов, или нажмите джойстик вверх, чтобы найти самый ранний вызов.
 - Нажав  можно просмотреть подробную информацию о вызывающем абоненте.
- 3 Чтобы сделать обратный вызов, нажмите . Нажмите  для выхода.

Примечание:

- Если запись уже просматривали или на вызов ответили, отображается “✓”, даже если просмотр или ответный вызов выполнялся с другой трубки.
- На шаге 3 аппарат автоматически использует линию, по которой принят вызов, для обратного вызова. Если необходимо выбрать линию:



 → [▼]/[▲]: выберите нужную линию. → 

Редактирование телефонного номера вызывавшего абонента перед ответным вызовом

- 1  (левая программная клавиша)
- 2 [▼]/[▲]: выберите нужную запись.
 - Нажав  можно просмотреть подробную информацию о вызывающем абоненте.
- 3 
- 4 [▼]/[▲]: “Редакт. и вызов” → **OK**
- 5 Исправьте номер.
 - Нажмите клавишу набора номера ([0] – [9]), чтобы добавить, **C**, чтобы удалить.
- 6 Нажмите  или .

Примечание:

- На шаге 6 аппарат автоматически использует линию, по которой принят вызов, для обратного вызова. Если необходимо выбрать линию:

 → [▼]/[▲]: выберите нужную линию. → Нажмите  или .

Удаление информации о выбранном вызывавшем абоненте

- 1 (левая программная клавиша)
- 2 **[▼]/[▲]**: выберите нужную запись. →
- 3 **[▼]/[▲]**: “Удалить” → **OK**
- 4 **[▼]/[▲]**: “да” → **OK** → **[↶]**

Удаление всей информации о вызывавшем абоненте

- 1 (левая программная клавиша) → **✕**
- 2 **[▼]/[▲]**: “да” → **OK**

Сохранение информации о вызывавшем абоненте в телефонной книге

- 1 (левая программная клавиша)
- 2 **[▼]/[▲]**: выберите нужную запись.
 - Нажав можно просмотреть подробную информацию о вызывающем абоненте.
- 3
- 4 **[▼]/[▲]**: “Добавить запись” → **OK**
- 5 Продолжайте с шага 3, “Редактирование записей”, стр. 13.

Услуга голосовой почты

Доступность услуги голосовой почты зависит от вашей телефонной системы. Телефонная система отвечает на вызовы за вас, если у вас нет возможности ответить на телефон или когда линия занята. Сообщения записываются телефонной системой, а не телефоном. Обратитесь к дилеру телефонной системы для получения подробной информации об этой услуге.

Прослушивание сообщений голосовой почты

Аппарат сообщает о получении новых сообщений голосовой почты следующими способами:

- На дисплее отображается “Новая голос. п.”, если доступна функция уведомления о новых сообщениях.
- Если включена функция уведомления о новых сообщениях (“Уведомление о сообщениях”, стр. 27), индикатор сообщений на трубке медленно мигает.

- 1 (центр джойстика)
- 2 **[▼]/[▲]**: “Новая голос. п.” → **OK**

- 3 **[▼]/[▲]**: выберите нужную линию. → **OK**
 - Напротив линии отображается , если на ней есть новые сообщения.
 - Если после номера отображается стрелка (**▶**), номер отображается не полностью. Чтобы просмотреть остальные цифры, нажмите джойстик вправо. Чтобы вернуться на предыдущий экран, нажмите джойстик влево.
- 4 По окончании нажмите **[↶]**.

Уведомление о сообщениях

Можно выбрать, должен ли индикатор сообщений на трубке медленно мигать, когда записываются новые сообщения голосовой почты. Установка по умолчанию: “Выкл.”.

- 1 (центр джойстика) → **[#][3][4][0]**
- 2 **[▼]/[▲]**: выберите нужную настройку. → **OK** → **[↶]**

Примечание:

- При включенном уведомлении о новых сообщениях время работы от батарей сокращается.

Функции внутренних вызовов

Внутренняя связь

Внутренние вызовы могут быть сделаны между трубками.

Примечание:

- Если вы получили внешний вызов в момент разговора по вызову внутренней связи, вы услышите тональные сигналы прерывания (стр. 18). Чтобы ответить на вызов, нажмите **[↶]**, а затем нажмите **[↷]**.
- Во время пейджинга трубка, вызов которой выполняется, подает звуковой сигнал в течение 1 минуты.

Как сделать внутренний вызов

- 1 **[☰]** (центр джойстика) → **[▼]/[▲]**: “Внутр. связь” → **OK**
- 2 **[▼]/[▲]**: выберите необходимую трубку. → **[↷]**
 - Чтобы остановить вызов, нажмите **[↶]**.
- 3 Окончив разговор, нажмите **[↶]**.

Ответ на внутренний вызов

- 1 Нажмите **[↶]**, чтобы ответить на вызов.
- 2 Окончив разговор, нажмите **[↶]**.

Автоматические внутренние вызовы/контрольное прослушивание помещения

Эта функция позволяет:

- отвечать на внутренний вызов, не нажимая кнопки на трубке;
- прослушивать звуки в помещении, в котором находится трубка.

Включение/выключение автоматического внутреннего вызова

“Выкл.” (по умолчанию): отключает эту функцию.
“Вкл. (Звон. Вкл)”: при получении внутреннего вызова трубка звонит 2 раза, а затем автоматически включается громкая связь.
“Вкл. (Звон. Выкл)”: при получении внутреннего вызова трубка не звонит, и автоматически включается громкая связь. Это позволяет легко прослушивать любое помещение (например, детскую комнату) из разных мест дома.

- 1 **[☰]** (центр джойстика) → **[#][2][7][3]**
- 2 **[▼]/[▲]**: выберите нужную настройку.
- 3 **OK** → **[↶]**

Примечание:

- Автоматические внутренние вызовы нельзя использовать, если:
 - ваша трубка получает переданный внешний вызов;
 - выполняется вызов всех трубок базовым блоком.

Ответ на внутренний вызов с помощью функции автоматического внутреннего вызова

- 1 При вызове вашей трубки другой трубкой говорите в микрофон.
 - Чтобы переключиться на динамик, нажмите **[↶]**.
- 2 Чтобы завершить внутренний вызов, нажмите **[↶]**.

Прослушивание звука в помещении

Можно прослушивать звук в помещении, где находится другая трубка.

Важная информация:

- Прежде чем использовать эту функцию, установите автоматический внутренний вызов на трубке назначения на “Вкл. (Звон. Выкл)”, чтобы разрешить к ней доступ других трубок.
- 1 Позвоните на трубку назначения (стр. 28).
 - Вы можете слышать звуки.
 - 2 Отключите микрофон нажав **[☒]**, если это необходимо.
 - 3 Чтобы остановить контрольное прослушивание, нажмите **[↶]**.

Передача вызовов

Внешние вызовы могут передаваться между 2 трубками.

- 1 Во время внешнего вызова нажмите **[☰]**.
- 2 **[▼]/[▲]**: “Внутр. связь” → **OK**
- 3 **[▼]/[▲]**: выберите необходимую трубку. → **[↷]**
- 4 Дождитесь ответа с трубки, вызов которой выполнялся.
 - Если ответа нет, нажмите **[↶]**, чтобы вернуться к внешнему вызову.
- 5 **[↶]**

Передача вызова без разговора с пользователем другой трубки

- 1 Выполните шаги с 1 по 3, раздел “Передача вызовов”, стр. 28.
- 2 **[↶]**
 - Внешний вызов переводится на другую трубку.

Примечание:

- Если пользователь другой трубки не отвечает на вызов в течение 1 минуты, вызов снова переводится на вашу трубку.

Ответ на переданный вызов

Нажмите [**↶**], чтобы ответить на вызов.

Примечание:

- По завершении внутреннего вызова можно говорить с внешним абонентом.

Поиск трубки

Можно найти потерявшуюся трубку, выполнив ее поиск по внутренней связи.

1 Базовый блок:

[**Ⓜ**]

- Все зарегистрированные трубки подают звуковой сигнал в течение 1 минуты.

2 Чтобы остановить поиск:

Базовый блок:

Нажмите [**Ⓜ**].

Трубка:

Нажмите [**↶**].

Ввод знаков

Для ввода знаков и цифр используются клавиши набора номера. Каждой клавише набора номера назначено несколько знаков. Знаки, которые можно ввести, зависят от выбранного режима ввода знаков (стр. 30).

- Для перемещения курсора влево или вправо используйте джойстик.
- Для ввода знаков и цифр нажимайте клавиши набора номера.
- Нажимайте **⌫**, чтобы удалить знак или цифру, выделенную курсором. Нажмите и удерживайте **⌫**, чтобы удалить все знаки или цифры.
- Нажимайте **↵** (A→a), чтобы переключаться между верхним и нижним регистрами.
- Чтобы ввести другой символ, расположенный на той же клавише набора, нажимайте джойстик вправо для перемещения курсора к следующему символу.

Режимы ввода знаков

Доступны следующие режимы ввода знаков: Кириллица (АБВ), Числовой (0-9), Латинский (ABC), Греческий (ΑΒΓ), Расширенный 1 (Αἶἶ) и Расширенный 2 (ΣῚῚ). Во всех этих режимах ввода знаков, кроме Числового, можно выбрать символ для ввода, нажимая клавишу набора номера.

Когда на аппарате отображает экран ввода знаков:

1/Δ/? (правая программная клавиша) → **[▼]/[▲]**: Выберите режим ввода знаков. → **OK**

Таблица знаков кириллицы (АБВ)

0	1	2 АБВ ABC	3 ДЕЖ DEF	4 ИЙЛ GHI	5 МНОП JKL	6 РСТУ MNO	7 ФХЦ PQRS	8 ШЩЫ TUV	9 ЪЭЮ WXYZ	#
Пробел 0 Г Ё Ї ı Ÿ	Пробел # & ' () * , - . / 1	А Б В Г 2	Д Е Ж З 3	И Й К Л 4	М Н О П 5	Р С Т У 6	Ф Х Ц Ч 7	Ш Щ Ъ Ы 8	Ь Э Ю Я 9	#
Пробел 0 Г Ё Ї ı Ÿ		а б в г 2	д е ж з 3	и й к л 4	м н о п 5	р с т у 6	ф х ц ч 7	ш щ ъ ы 8	ь э ю я 9	

Таблица ввода цифр (0-9)

0	1	2 АБВ ABC	3 ДЕЖ DEF	4 ИЙЛ GHI	5 МНОП JKL	6 РСТУ MNO	7 ФХЦ PQRS	8 ШЩЫ TUV	9 ЪЭЮ WXYZ	#
0	1	2	3	4	5	6	7	8	9	#

Таблица знаков латинского алфавита (ABC)

0	1	2 АБВ ABC	3 ДЕЖ DEF	4 ИЙЛ GHI	5 МНОП JKL	6 РСТУ MNO	7 ФХЦ PQRS	8 ШЩЫ TUV	9 ЪЭЮ WXYZ	#
Пробел 0	Пробел # & ' () * , - . / 1	А В С 2	Д Е Ф 3	Г Н І 4	К Л L 5	М N O 6	Р Q R S 7	Т U V 8	W X Y Z 9	#
		a b c 2	d e f 3	g h i 4	j k l 5	m n o 6	p q r s 7	t u v 8	w x y z 9	

Таблица знаков греческого алфавита (ΑΒΓ)

0	1	2 ΑΒΓ ABC	3 ΔΕΖ DEF	4 ΗΘΙ GHI	5 ΚΛΜ JKL	6 ΝΞΟ MNO	7 ΠΡΣ PQRS	8 ΤΥΦ TUV	9 ΧΨΩΧ WXYZ	#
Пробел 0	Пробел # & ' () * , - . / 1	Α Β Γ 2	Δ Ε Ζ 3	Η Θ Ι 4	Κ Λ Μ 5	Ν Ξ Ο 6	Π Ρ Σ 7	Τ Υ Φ 8	Χ Ψ Ω Χ 9	#

Таблица знаков режима “Расширенный 1” (AĀĀ)

0	1	2 АБГ ABC	3 ДЕЖ DEF	4 ИЖЛ GHI	5 ИЖЛ JKL	6 ПСТУ MNO	7 ФХЦ PQRS	8 ШЩЫ TUV	9 ЪЮЯ WXYZ	#
Пробел 0	Пробел # & ' () * , - . / 1	A Ā Á Â Ã Ä Å Æ B C Ç 2	D E È É Ê Ë Ē F 3	G Ğ H I Ĩ Í Ĵ 4	J K L 5	M N Ñ O Ò Ó Ô Õ Ö Ø 6	P Q R S Ş ß 7	T U Û Ú Ü Ü Û V 8	W Ŵ X Y Ŷ Z 9	#
		a à á â ã ä å æ b c ç 2	d e è é ê ë ē f 3	g ğ h i ĩ í ĵ 4	j k l 5	m n ñ o ò ó ô õ ö ø 6	p q r s ş ß 7	t u ù ú ü û ü v 8	w ŵ x y ŷ z 9	

Таблица знаков режима “Расширенный 2” (SŠŠ)

0	1	2 АБГ ABC	3 ДЕЖ DEF	4 ИЖЛ GHI	5 ИЖЛ JKL	6 ПСТУ MNO	7 ФХЦ PQRS	8 ШЩЫ TUV	9 ЪЮЯ WXYZ	#
Пробел 0	Пробел # & ' () * , - . / 1	A Ā Á Ā B C Ā Č 2	D Ď E É Ě Ě F 3	G H I Í 4	J K L Ľ Ľ Ľ 5	M N Ń Ń O Ó Ō Ō 6	P Q R Ŕ Ŕ Š Š Š 7	T Ť U Ú Ů Ů Ů V 8	W X Y Ÿ Ÿ Z Ž Ž Ž 9	#
		a á ä ą b c ć č 2	d ě e é ě ě f 3	g h i í 4	j k l ĺ ĺ 5	m n ń ń o ó ō ö 6	p q r ŕ ŕ š š š 7	t ť u ú ů ů ů v 8	w x y y ý z ž ž ž 9	

Клипса для ношения трубки на поясе

■ Крепление



■ Снятие



Установка на стене

Зарядное устройство

- 1 Ввинтите шурупы (не входят в комплект поставки) в стену.

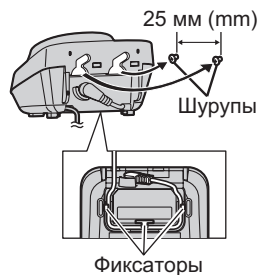

- 2 Установите зарядное устройство (1), затем сдвиньте его вниз (2) и вправо (3) до надежного закрепления.

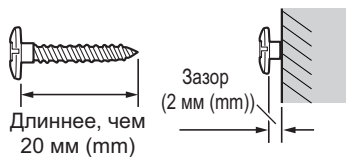
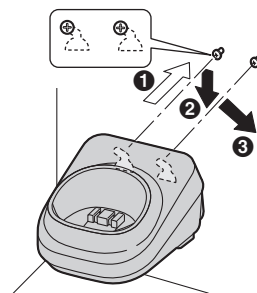

Примечание:

- Убедитесь, что стена и метод крепления достаточно надежны для того, чтобы выдержать вес устройства.

Базовый блок

- 1 Снимите подставку базового блока, нажав **(1)** и сдвинув вниз **(2)**.

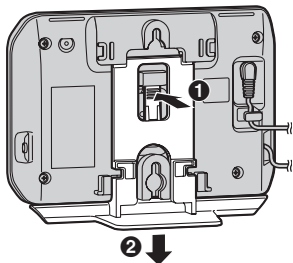

- 2 Прикрепите базовый блок, вставив винты (не входят в комплект поставки) в круглые отверстия на блоке, а затем сдвиньте блок вниз, чтобы закрепить его.

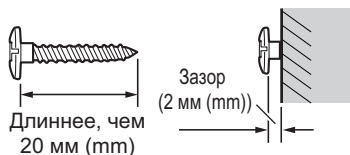
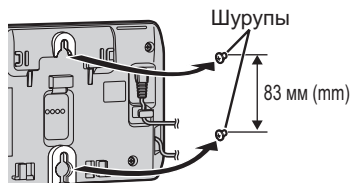

Примечание:

- Убедитесь, что стена и метод крепления достаточно надежны для того, чтобы выдержать вес устройства.



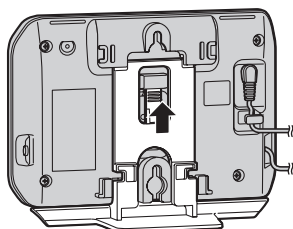

Прикрепление подставки базового блока

Расположите подставку базового блока, вставив выступ в прорезь на базовом блоке. Затем сдвиньте подставку до щелчка.



Сообщения об ошибках

Если аппарат определяет неполадку, на дисплее отображается одно из следующих сообщений. Отображения с сокращениями перефразируются в квадратных скобках [].

Сообщение на дисплее	Причина/решение
Занято	<ul style="list-style-type: none"> ● Вызываемая трубка в данный момент используется. ● Линия, к которой вы пытались присоединиться, не настроена на прием других аппаратов (стр. 11). ● 3 линии уже используются. Дождитесь изменения пиктограммы  на  (стр. 7). ● Используются другие аппараты и система занята, несмотря на отображение пиктограммы . Попробуйте еще раз позднее. ● Используемая трубка расположена слишком далеко от базового блока. Переместитесь ближе и попробуйте еще раз. ● Линия используется. Следует проверить состояние линии (стр. 8).
Ошибка	<ul style="list-style-type: none"> ● Используются другие аппараты, и система занята. Попробуйте еще раз позднее.
Неудачно [Сбой]	<ul style="list-style-type: none"> ● Сбой при копировании телефонной книги (стр. 14). Убедитесь, что другая трубка (принимающая) находится в режиме ожидания, и повторите попытку.
Не завершено	<ul style="list-style-type: none"> ● Копирование телефонной книги не завершено. Память телефонной книги получателя заполнена. Удалите ненужные записи телефонной книги (стр. 14) из другой трубки (принимающей) и повторите попытку.
Недопустимо	<ul style="list-style-type: none"> ● У аппарата отсутствует зарегистрированная линия. Обратитесь к администратору. ● Если индикатор  по-прежнему не горит зеленым светом, см. “Индикатор  (состояние)”, стр. 37.
Память полна [Память заполнена]	<ul style="list-style-type: none"> ● Память телефонной книги заполнена. Удалите ненужные записи (стр. 14). ● Память черного списка заполнена. Удалите ненужные записи (стр. 22).
Нет соед. с баз Переподключите блок питания [Нет связи с базовым блоком. Повторно подсоедините адаптер переменного тока главного блока.]	<ul style="list-style-type: none"> ● Потеряна связь трубки с базовым блоком. Переместитесь ближе к базовому блоку и повторите попытку. ● Отсоедините адаптер для сети переменного тока базового блока, чтобы сбросить настройки аппарата. Вновь подсоедините адаптер и повторите попытку. ● Возможно, регистрация трубки была отменена. Повторите регистрацию трубки (стр. 25).
Подкл. Ethernet Кабель [Подключите кабель Ethernet.]	<ul style="list-style-type: none"> ● Поставляемый кабель Ethernet еще не подключен или подключен неправильно. Проверьте соединения. Подробную информацию см. в кратком руководстве. Если индикатор  по-прежнему не горит зеленым светом, см. “Индикатор  (состояние)”, стр. 37.

Сообщение на дисплее	Причина/решение
Используйте Перезаряжаемую батарею.	<ul style="list-style-type: none">● Вставлена батарея неверного типа (щелочная или марганцевая). Используйте только аккумуляторные Ni-MH батареи, упомянутые на стр. 3.

Устранение неполадок

Если после выполнения указаний в этом разделе вы по-прежнему испытываете затруднения, отсоедините адаптер для сети переменного тока базового блока, а затем повторно подсоедините этот адаптер. Извлеките батареи из трубки, а затем повторно вставьте батареи в трубку.

Общее использование



Неисправность	Причина/решение
Аппарат не работает.	<ul style="list-style-type: none"> Убедитесь в том, что батареи установлены правильно. Подробную информацию см. в кратком руководстве. Полностью зарядите батареи. Подробную информацию см. в кратком руководстве. Проверьте соединения. Подробную информацию см. в кратком руководстве. Отсоедините адаптер для сети переменного тока базового блока, чтобы сбросить настройки аппарата. Вновь подсоедините адаптер и повторите попытку. Трубка не зарегистрирована на базовом блоке. Зарегистрируйте трубку (стр. 25).
Не слышно тонального сигнала готовности.	<ul style="list-style-type: none"> Убедитесь, что кабель Ethernet подсоединен должным образом. Подробную информацию см. в кратком руководстве. Сетевые настройки могут быть неправильными. Обратитесь к администратору для получения подробной информации. Многие неполадки установки можно устранить, сбросив настройки всего оборудования. Прежде всего отключите модем, маршрутизатор, концентратор, базовый блок и компьютер. Затем вновь включите устройства в следующем порядке: модем, маршрутизатор, концентратор, базовый блок, компьютер. Если вам не удается получить доступ к веб-страницам с компьютера, проверьте, нет ли неполадок в работе телефонной системы в вашей области. Обратитесь к администратору для получения подробной информации.
Я не знаю, как убрать с дисплея сообщение “Прод. выз.”.	<ul style="list-style-type: none"> Остаются не просмотренные пропущенные вызовы. Просмотрите их и удалите сообщение следующим образом. <ol style="list-style-type: none">  (левая программная клавиша) Нажмите джойстик вниз, чтобы найти самый последний вызов, или нажмите джойстик вверх, чтобы найти самый ранний вызов.
Я не могу вспомнить пароль к веб-интерфейсу пользователя.	<ul style="list-style-type: none"> Обратитесь к администратору.

Программируемые настройки





Неисправность	Причина/решение
Не удается совершить операцию программирования.	<ul style="list-style-type: none"> Программирование невозможно во время использования другой трубки или базового блока. Попробуйте еще раз позднее. Программирование невозможно во время загрузки базовым блоком данных. Подождите, пока индикатор  не перестанет мигать и не загорится постоянным зеленым светом.

Неисправность	Причина/решение
Сведения на дисплее отображаются на незнакомом языке.	<ul style="list-style-type: none"> ● Измените язык меню дисплея (стр. 8).
Во время программирования трубка начинает звонить.	<ul style="list-style-type: none"> ● Принимается вызов. Ответьте на вызов, повесьте трубку и начните заново.
Не удается зарегистрировать трубку на базовом блоке.	<ul style="list-style-type: none"> ● Максимально допустимое количество трубок (6) уже зарегистрировано на базовом блоке. Отмените на базовом блоке регистрацию неиспользуемых трубок (стр. 25). ● Введен неправильный PIN. Если вы забыли свой PIN-код, обратитесь к дилеру телефонной системы. ● Разместите трубку и базовый блок вдали от других электрических устройств.
Многие были запрограммированы функции переадресации вызовов, "не беспокоить", блокирования идентификации вызывающего абонента, блокирования анонимных вызовов, но аппарат не работает, как запрограммировано.	<ul style="list-style-type: none"> ● Возможно, функции были запрограммированы вашим администратором. Обратитесь к администратору для получения подробной информации. ● Установленные в аппарате функции могут переопределяться настройками телефонной системы. ● Переадресация вызова ("Занято"/"Нет ответа") не работает при включенном режиме "не беспокоить" (стр. 21).



Индикатор  (состояние)

Неисправность	Причина/решение
Индикатор  продолжает мигать янтарным светом.	<ul style="list-style-type: none"> ● Возможно, не получен IP-адрес, или же неправильно установлен статический IP-адрес. Проверьте IP-адрес базового блока:  (центр джойстика) → [#][5][0][1] Следующие действия рекомендуется выполнять вместе с администратором. Обратитесь к администратору для получения подробной информации. <ul style="list-style-type: none"> – При необходимости измените статический IP-адрес базового блока. – Если IP-адрес не получен, проверьте соединения сетевых устройств (маршрутизатора, модема и т.д.). Если соединения установлены правильно, но при этом неполадка сохраняется, проверьте настройки сетевых устройств (маршрутизатора, модема и т.д.). ● Многие неполадки установки можно устранить, сбросив настройки всего оборудования. Прежде всего отключите модем, маршрутизатор, концентратор, базовый блок и компьютер. Затем вновь включите устройства в следующем порядке: модем, маршрутизатор, концентратор, базовый блок, компьютер. ● Если вам не удается получить доступ к веб-страницам с компьютера, проверьте, нет ли неполадок в работе телефонной системы в вашей области. ● Для получения дополнительной помощи по устранению неполадок обратитесь к администратору.

Полезная информация







Неисправность	Причина/решение
Индикатор  быстро мигает янтарным светом, хотя IP-адрес был получен.	<ul style="list-style-type: none">Отсоедините адаптер для сети переменного тока базового блока, чтобы сбросить настройки аппарата, а затем вновь подсоедините адаптер для сети переменного тока. Если индикатор  по-прежнему быстро мигает янтарным светом, возможно, неисправно аппаратное обеспечение базового блока. Обратитесь к дилеру телефонной системы.
Индикатор  горит янтарным светом, хотя кабель Ethernet подсоединен должным образом.	<ul style="list-style-type: none">Возможно, IP-адрес базового блока конфликтует с IP-адресами других устройств, подключенных к локальной сети. Проверьте статический IP-адрес базового блока:  (центр джойстика) → {#}[5][0][1] Затем проверьте IP-адреса других устройств в локальной сети. При необходимости измените статический IP-адрес базового блока.
Индикатор  выключен.	<ul style="list-style-type: none">Питание базового блока отключено.Кабель Ethernet не подсоединен должным образом. Подсоедините его.Сетевые устройства (концентратор, маршрутизатор и т.д.) отключены. Проверьте состояние подключения устройств по светодиодным индикаторам.Базовый блок загружается.

Перезарядка батареи

Неисправность	Причина/решение
Трубка подает звуковые сигналы, и/или мигает  .	<ul style="list-style-type: none">Низкий уровень заряда батареи. Полностью зарядите батареи. Подробную информацию см. в кратком руководстве.
Батарея полностью заряжена, но индикатор  продолжает мигать или отображается  .	<ul style="list-style-type: none">Почистите зарядные контакты и зарядите повторно. Подробную информацию см. в кратком руководстве.Необходимо заменить батареи. Подробную информацию см. в кратком руководстве.
Батареи полностью заряжены, но их хватает ненадолго.	<ul style="list-style-type: none">Протрите полюса батарей (\oplus, \ominus) и зарядные контакты сухой тканью и зарядите еще раз.

Как совершать вызовы/отвечать на вызовы, внутренние вызовы

Неисправность	Причина/решение
Отображается  .	<ul style="list-style-type: none">Трубка находится слишком далеко от базового блока. Переместитесь ближе.Адаптер для сети переменного тока базового блока не подсоединен должным образом. Повторно подсоедините адаптер для сети переменного тока к базовому блоку.Вы используете базовый блок или трубку в месте с сильными электромагнитными помехами. Переставьте базовый блок и пользуйтесь трубкой вдали от источников помех.Трубка не зарегистрирована на базовом блоке. Зарегистрируйте ее (стр. 25).
Слышны шумы, звук появляется и исчезает.	<ul style="list-style-type: none">Вы используете трубку или базовый блок в месте с сильными электромагнитными помехами. Переставьте базовый блок и пользуйтесь трубкой вдали от источников помех.Переместитесь ближе к базовому блоку.

Неисправность	Причина/решение
Трубка не звонит.	<ul style="list-style-type: none"> ● Выключена громкость звонка. Настройте громкость звонка (стр. 10). ● Возможно, функции переадресации вызовов, “не беспокоить” или блокирования анонимных вызовов были запрограммированы администратором. Обратитесь к администратору для получения подробной информации.
Не могу совершить вызов.	<ul style="list-style-type: none"> ● Убедитесь в том, что индикатор  горит зеленым светом. Если он не горит зеленым светом, см. “Интерпретация индикатора  (состояние)”, стр. 6. ● Когда базовый блок загружает обновление программного обеспечения, вызовы совершать невозможно. Подождите, пока индикатор  не перестанет мигать и не загорится постоянным зеленым светом. ● Трубка слишком далеко от базового блока. Переместитесь ближе и попробуйте еще раз. ● Если после выполнения описанных выше действий проблема по-прежнему не решена, обратитесь к администратору.
Не удастся использовать повтор вызова и функцию Flash на трубке, если она зарегистрирована на другом базовом блоке (кроме базового блока модели KX-TGP500).	<ul style="list-style-type: none"> ● Выполните следующие действия во время вызова.  →  → 
Во время разговора происходит следующее: <ul style="list-style-type: none"> – слышен шум; – звук прерывается; – возникают задержки звука. 	<ul style="list-style-type: none"> ● Может быть вызвано тем, другой пользователь использует компьютер, подсоединенный к той же сети, что и аппарат. ● Проверьте скорость Интернет-соединения. Аппарат требует скорости 100 Кбит/с (kbps) для каждого исходящего и входящего потока. Если скорость ниже 100 Кбит/с (kbps), обратитесь к администратору.

Идентификация вызывающего абонента

Неисправность	Причина/решение
Не отображается информация о вызывающем абоненте.	<ul style="list-style-type: none"> ● Доступность этой услуги зависит от вашей телефонной системы. Обратитесь к администратору для получения подробной информации.
Отображенная информация о вызывающем абоненте неверна.	<ul style="list-style-type: none"> ● Информация о вызывающем абоненте может отображаться неправильно в зависимости от вашей телефонной системы.
Информация о вызывающем абоненте отображается с задержкой.	<ul style="list-style-type: none"> ● Переместитесь ближе к базовому блоку.
Имя, сохраненное в телефонной книге, не полностью отображается во время приема внешнего вызова.	<ul style="list-style-type: none"> ● Отредактируйте имя записи в телефонной книге таким образом, чтобы оно помещалось в 1 строку текста (стр. 13).

Попадание жидкости внутрь аппарата

Неисправность	Причина/решение
В базовый блок/ трубку попала жидкость или другая влага.	<ul style="list-style-type: none">• Отсоедините адаптер для сети переменного тока и кабель Ethernet от базового блока. Извлеките батареи из трубки и дайте им просохнуть не менее 3 дней. После того как базовый блок/трубка полностью высохли, подсоедините адаптер для сети переменного тока и кабель Ethernet. Вставьте батареи и полностью зарядите их перед использованием. Если аппарат не работает должным образом, обратитесь к дилеру телефонной системы.

Осторожно:

- Во избежание серьезного повреждения не используйте микроволновую печь для ускорения сушки.

Технические характеристики

■ Стандарт:

DECT (Digital Enhanced Cordless Telecommunications – Технология улучшенной цифровой беспроводной связи), GAP (Generic Access Profile – Общий профиль доступа)

■ Диапазон частот:

1,88 Гц (GHz) - 1,90 Гц (GHz)

■ Мощность радиочастотной передачи:

Прибл. 10 мВт (mW) (средняя мощность на канал)

■ Источник питания:

220–240 В (V) переменного тока, 50/60 Гц (Hz)

■ Сетевой интерфейс:

Порт LAN 10/100base-TX авто MDI/MDIX Ethernet

■ Поддержка кодеков:

G.722, G.711 μ -law, G.711 A-law, G.726 (32 Кбит), G.729A

■ Потребляемая мощность:**Базовый блок:**

Режим ожидания: прибл. 1,3 Вт (W)

Максимум: прибл. 2,5 Вт (W)

Зарядное устройство:

Режим ожидания: прибл. 0,1 Вт (W)

Максимум: прибл. 2,6 Вт (W)

■ Условия эксплуатации:

0 °С–40 °С, 20 %–80 % относительной влажности воздуха (без конденсата)

Примечание:

- Конструкция и технические характеристики могут быть изменены без предварительного уведомления.
- Иллюстрации, использованные в данной инструкции, могут незначительно отличаться от фактического изделия.

Товарные знаки

- Microsoft Excel является зарегистрированным товарным знаком корпорации Майкрософт в США и/или других странах.
- Все другие товарные знаки, используемые в данном документе, являются собственностью их владельцев.

Программное обеспечение с открытым исходным кодом

В некоторых частях этого изделия используется программное обеспечение с открытым исходным кодом. К этому программному обеспечению применяются соответствующие условия. Компания Panasonic не может принимать запросы относительно содержания следующих авторских прав и сведений о лицензиях.

<<NetBSD kernel>>

This product uses a part of NetBSD kernel.

The use of a part of NetBSD kernel is based on the typical BSD style license below.

Copyright (c)

The Regents of the University of California. All rights reserved.

Redistribution and use in source and binary forms, with or without modification, are permitted provided that the following conditions are met:

1. Redistributions of source code must retain the above copyright notice, this list of conditions and the following disclaimer.
2. Redistributions in binary form must reproduce the above copyright notice, this list of conditions and the following disclaimer in the documentation and/or other materials provided with the distribution.
3. All advertising materials mentioning features or use of this software must display the following acknowledgement:
This product includes software developed by the University of California, Berkeley and its contributors.
4. Neither the name of the University nor the names of its contributors may be used to endorse or promote products derived from this software without specific prior written permission.

THIS SOFTWARE IS PROVIDED BY THE REGENTS AND CONTRIBUTORS "AS IS" AND ANY EXPRESS OR IMPLIED WARRANTIES, INCLUDING, BUT NOT LIMITED TO, THE IMPLIED WARRANTIES OF MERCHANTABILITY AND FITNESS FOR A PARTICULAR PURPOSE ARE DISCLAIMED. IN NO EVENT SHALL THE REGENTS OR CONTRIBUTORS BE LIABLE FOR ANY DIRECT, INDIRECT, INCIDENTAL, SPECIAL, EXEMPLARY, OR CONSEQUENTIAL DAMAGES (INCLUDING, BUT NOT LIMITED TO, PROCUREMENT OF SUBSTITUTE GOODS OR SERVICES; LOSS OF USE, DATA, OR PROFITS; OR BUSINESS INTERRUPTION) HOWEVER CAUSED AND ON ANY THEORY OF LIABILITY, WHETHER IN CONTRACT, STRICT LIABILITY, OR TORT (INCLUDING NEGLIGENCE OR OTHERWISE) ARISING IN ANY WAY OUT OF THE USE OF THIS SOFTWARE, EVEN IF ADVISED OF THE POSSIBILITY OF SUCH DAMAGE.

However, parts of the NetBSD Kernel are provided with the following copyright notices.

Copyright (c) 1980, 1983, 1988, 1993 The Regents of the University of California. All rights reserved.
Copyright (c) 1980, 1986, 1989, 1993 The Regents of the University of California. All rights reserved.
Copyright (c) 1980, 1986, 1991, 1993 The Regents of the University of California. All rights reserved.
Copyright (c) 1980, 1986, 1993 The Regents of the University of California. All rights reserved.
Copyright (c) 1982, 1985, 1986, 1988, 1993, 1994 The Regents of the University of California. All rights reserved.
Copyright (c) 1982, 1986, 1988, 1990, 1993 The Regents of the University of California. All rights reserved.
Copyright (c) 1982, 1986, 1988, 1990, 1993, 1994, 1995 The Regents of the University of California. All rights reserved.
Copyright (c) 1982, 1986, 1988, 1990, 1993, 1995 The Regents of the University of California. All rights reserved.
Copyright (c) 1982, 1986, 1988, 1991, 1993 The Regents of the University of California. All rights reserved.
Copyright (c) 1982, 1986, 1988, 1993 The Regents of the University of California. All rights reserved.
Copyright (c) 1982, 1986, 1988, 1993, 1995 The Regents of the University of California. All rights reserved.
Copyright (c) 1982, 1986, 1989, 1991, 1993 The Regents of the University of California. All rights reserved.
Copyright (c) 1982, 1986, 1989, 1993 The Regents of the University of California. All rights reserved.
Copyright (c) 1982, 1986, 1990, 1991, 1993 The Regents of the University of California. All rights reserved.
Copyright (c) 1982, 1986, 1990, 1993 The Regents of the University of California. All rights reserved.
Copyright (c) 1982, 1986, 1990, 1993, 1994 The Regents of the University of California. All rights reserved.
Copyright (c) 1982, 1986, 1991, 1993 The Regents of the University of California. All rights reserved.
Copyright (c) 1982, 1986, 1991, 1993, 1994 The Regents of the University of California. All rights reserved.

Copyright (c) 1982, 1986, 1991, 1993, 1995 The Regents of the University of California. All rights reserved.
Copyright (c) 1982, 1986, 1993 The Regents of the University of California. All rights reserved.
Copyright (c) 1982, 1986, 1993, 1994 The Regents of the University of California. All rights reserved.
Copyright (c) 1982, 1986, 1993, 1994, 1995 The Regents of the University of California. All rights reserved.
Copyright (c) 1982, 1986, 1993, 1995 The Regents of the University of California. All rights reserved.
Copyright (c) 1982, 1988, 1991, 1993 The Regents of the University of California. All rights reserved.
Copyright (c) 1983, 1990, 1993 The Regents of the University of California. All rights reserved.
Copyright (c) 1983, 1993 The Regents of the University of California. All rights reserved.
Copyright (c) 1985, 1986, 1993 The Regents of the University of California. All rights reserved.
Copyright (c) 1985, 1986, 1993 The Regents of the University of California. All rights reserved.
Copyright (c) 1986, 1989, 1991, 1993 The Regents of the University of California. All rights reserved.
Copyright (c) 1986, 1993 The Regents of the University of California. All rights reserved.
Copyright (c) 1987, 1991, 1993 The Regents of the University of California. All rights reserved.
Copyright (c) 1987, 1993 The Regents of the University of California. All rights reserved.
Copyright (c) 1987, 1993 The Regents of the University of California. All rights reserved.
Copyright (c) 1988 Regents of the University of California. All rights reserved
Copyright (c) 1988 Stephen Deering.
Copyright (c) 1988 University of Utah.
Copyright (c) 1988, 1989, 1993 The Regents of the University of California. All rights reserved.
Copyright (c) 1988, 1991, 1993 The Regents of the University of California. All rights reserved.
Copyright (c) 1988, 1992, 1993 The Regents of the University of California. All rights reserved.
Copyright (c) 1988, 1993 The Regents of the University of California. All rights reserved.
Copyright (c) 1989 The Regents of the University of California. All rights reserved.
Copyright (c) 1989, 1991, 1993 The Regents of the University of California. All rights reserved.
Copyright (c) 1989, 1993 The Regents of the University of California. All rights reserved.
Copyright (c) 1989, 1993, 1994 The Regents of the University of California. All rights reserved.
Copyright (c) 1990, 1991, 1993 The Regents of the University of California. All rights reserved.
Copyright (c) 1990, 1993 The Regents of the University of California. All rights reserved.
Copyright (c) 1991, 1993 The Regents of the University of California. All rights reserved.
Copyright (c) 1991, 1993, 1994 The Regents of the University of California. All rights reserved.
Copyright (c) 1992 Regents of the University of California. All rights reserved.
Copyright (c) 1992, 1993 The Regents of the University of California. All rights reserved.
Copyright (c) 1993 The Regents of the University of California. All rights reserved.
Copyright (c) 1993 Adam Glass
Copyright (C) 1993 by Sun Microsystems, Inc. All rights reserved.
Copyright (c) 1994 Gordon W. Ross
Copyright (c) 1994 Winning Strategies, Inc. All rights reserved.
Copyright (c) 1995 The Regents of the University of California. All rights reserved.
Copyright (C) 1995, 1996, 1997, and 1998 WIDE Project. All rights reserved.
Copyright (c) 1996 The Regents of the University of California. All rights reserved.
Copyright (c) 1996 John S. Dyson All rights reserved.
Copyright (c) 1996 Matt Thomas. All rights reserved.
Copyright (c) 1996 Matthew R. Green. All rights reserved.
Copyright (c) 1996 Paul Kranenburg
Copyright (c) 1996, 1997, 1999, 2001 The NetBSD Foundation, Inc. All rights reserved.
Copyright (c) 1996, 2000 Christopher G. Demetriou. All rights reserved.
Copyright (c) 1996,1999 by Internet Software Consortium.
Copyright (c) 1996-1999 by Internet Software Consortium.
Copyright (c) 1997 Jonathan Stone and Jason R. Thorpe. All rights reserved.
Copyright (c) 1997 Christos Zoulas. All rights reserved.
Copyright (c) 1997 Manuel Bouyer. All rights reserved.
Copyright (c) 1997, 1998 The NetBSD Foundation, Inc. All rights reserved.
Copyright (c) 1997, 1998, 1999, 2000 The NetBSD Foundation, Inc. All rights reserved.
Copyright (c) 1997, 1998, 1999, 2001 The NetBSD Foundation, Inc. All rights reserved.
Copyright (c) 1997, 1998, 1999, 2002 The NetBSD Foundation, Inc. All rights reserved.
Copyright (c) 1997, 1998, 2000, 2001 The NetBSD Foundation, Inc. All rights reserved.
Copyright (c) 1997, 1998, 2001 The NetBSD Foundation, Inc. All rights reserved.
Copyright (c) 1997,98 The NetBSD Foundation, Inc. All rights reserved.
Copyright (c) 1997-2000 Sony Computer Science Laboratories Inc. All rights reserved.
Copyright (c) 1997-2002 The NetBSD Foundation, Inc. All rights reserved.
Copyright (c) 1998 The NetBSD Foundation, Inc. All rights reserved.
Copyright (c) 1998 Todd C. Miller <Todd.Miller@courtesan.com> All rights reserved.
Copyright (c) 1998, 1999 The NetBSD Foundation, Inc. All rights reserved.
Copyright (c) 1998, 1999, 2000 The NetBSD Foundation, Inc. All rights reserved.

Copyright (c) 1998, 1999, 2000, 2001 The NetBSD Foundation, Inc. All rights reserved.
Copyright (c) 1998, 2000 The NetBSD Foundation, Inc. All rights reserved.
Copyright (c) 1998, 2000, 2001 The NetBSD Foundation, Inc. All rights reserved.
Copyright (c) 1999 The NetBSD Foundation, Inc. All rights reserved.
Copyright (C) 1999 WIDE Project. All rights reserved.
Copyright (c) 1999, 2000 Jason L. Wright (jason@thought.net) All rights reserved.
Copyright (c) 1999, 2000 The NetBSD Foundation, Inc. All rights reserved.
Copyright (c) 1999, 2000, 2001 The NetBSD Foundation, Inc. All rights reserved.
Copyright (c) 1999, 2001 The NetBSD Foundation, Inc. All rights reserved.
Copyright (c) 2000 The NetBSD Foundation, Inc. All rights reserved.
Copyright (c) 2000, 2001 The NetBSD Foundation, Inc. All rights reserved.
Copyright (c) 2000, 2001, 2002 The NetBSD Foundation, Inc. All rights reserved.
Copyright (c) 2001 The NetBSD Foundation, Inc. All rights reserved.
Copyright (c) 2002 The NetBSD Foundation, Inc. All rights reserved.
Copyright 1998 Massachusetts Institute of Technology. All rights reserved.
Copyright 2001 Wasabi Systems, Inc. All rights reserved.
Portions Copyright (c) 1993 by Digital Equipment Corporation.
Portions Copyright (c) 1995 by International Business Machines, Inc.
Copyright (c) 1983, 1989 The Regents of the University of California. All rights reserved.
Copyright (c) 1996 by Internet Software Consortium. All rights reserved.
Copyright (c) 1980, 1986, 1989 Regents of the University of California. All rights reserved.
Copyright (c) 1988 The Regents of the University of California. All rights reserved.
Copyright (c) 1992, 1993 The Regents of the University of California. All rights reserved.
Copyright (c) 1994 Christopher G. Demetriou. All rights reserved.
Copyright (c) 1997 The NetBSD Foundation, Inc. All rights reserved.
Copyright (c) 1999 The NetBSD Foundation, Inc. All rights reserved.
Copyright (c) 2001 The NetBSD Foundation, Inc. All rights reserved.
Copyright (c) 1996 Gardner Buchanan <gbuchanan@shl.com> All rights reserved.

Parts of the NetBSD Kernel are provided with the licenses that are slightly different from the above Berkeley-formed license. Please refer the source code of the NetBSD Kernel about the details. The source code of the NetBSD Kernel is provided by the NetBSD CVS Repositories (<http://cvsweb.netbsd.org/bsdweb.cgi/>), and this product includes parts of the source code in the following directories.

<http://cvsweb.netbsd.org/bsdweb.cgi/src/sys/kern/>
<http://cvsweb.netbsd.org/bsdweb.cgi/src/sys/net/>
<http://cvsweb.netbsd.org/bsdweb.cgi/src/sys/netinet/>

<<OpenSSL>>

The product includes software developed by the OpenSSL Project and it is used under the following license.

LICENSE ISSUES

=====

The OpenSSL toolkit stays under a dual license, i.e. both the conditions of the OpenSSL License and the original SSLeay license apply to the toolkit. See below for the actual license texts. Actually both licenses are BSD-style Open Source licenses. In case of any license issues related to OpenSSL please contact openssl-core@openssl.org.

OpenSSL License

```
/* =====  
* Copyright (c) 1998-2004 The OpenSSL Project. All rights reserved.  
*  
* Redistribution and use in source and binary forms, with or without  
* modification, are permitted provided that the following conditions  
* are met:  
*  
* 1. Redistributions of source code must retain the above copyright  
* notice, this list of conditions and the following disclaimer.  
*  
*/
```

```
* 2. Redistributions in binary form must reproduce the above copyright
* notice, this list of conditions and the following disclaimer in
* the documentation and/or other materials provided with the
* distribution.
*
* 3. All advertising materials mentioning features or use of this
* software must display the following acknowledgment:
* "This product includes software developed by the OpenSSL Project
* for use in the OpenSSL Toolkit. (http://www.openssl.org/)"
*
* 4. The names "OpenSSL Toolkit" and "OpenSSL Project" must not be used to
* endorse or promote products derived from this software without
* prior written permission. For written permission, please contact
* openssl-core@openssl.org.
*
* 5. Products derived from this software may not be called "OpenSSL"
* nor may "OpenSSL" appear in their names without prior written
* permission of the OpenSSL Project.
*
* 6. Redistributions of any form whatsoever must retain the following
* acknowledgment:
* "This product includes software developed by the OpenSSL Project
* for use in the OpenSSL Toolkit (http://www.openssl.org/)"
*
* THIS SOFTWARE IS PROVIDED BY THE OpenSSL PROJECT ``AS IS'' AND ANY
* EXPRESSED OR IMPLIED WARRANTIES, INCLUDING, BUT NOT LIMITED TO, THE
* IMPLIED WARRANTIES OF MERCHANTABILITY AND FITNESS FOR A PARTICULAR
* PURPOSE ARE DISCLAIMED. IN NO EVENT SHALL THE OpenSSL PROJECT OR
* ITS CONTRIBUTORS BE LIABLE FOR ANY DIRECT, INDIRECT, INCIDENTAL,
* SPECIAL, EXEMPLARY, OR CONSEQUENTIAL DAMAGES (INCLUDING, BUT
* NOT LIMITED TO, PROCUREMENT OF SUBSTITUTE GOODS OR SERVICES;
* LOSS OF USE, DATA, OR PROFITS; OR BUSINESS INTERRUPTION)
* HOWEVER CAUSED AND ON ANY THEORY OF LIABILITY, WHETHER IN CONTRACT,
* STRICT LIABILITY, OR TORT (INCLUDING NEGLIGENCE OR OTHERWISE)
* ARISING IN ANY WAY OUT OF THE USE OF THIS SOFTWARE, EVEN IF ADVISED
* OF THE POSSIBILITY OF SUCH DAMAGE.
* =====
*
* This product includes cryptographic software written by Eric Young
* (eay@cryptsoft.com). This product includes software written by Tim
* Hudson (tjh@cryptsoft.com).
*
*/
```

Original SSLeay License

```
/* Copyright (C) 1995-1998 Eric Young (eay@cryptsoft.com)
* All rights reserved.
*
* This package is an SSL implementation written
* by Eric Young (eay@cryptsoft.com).
* The implementation was written so as to conform with Netscapes SSL.
*
* This library is free for commercial and non-commercial use as long as
* the following conditions are aheared to. The following conditions
* apply to all code found in this distribution, be it the RC4, RSA,
* lhash, DES, etc., code; not just the SSL code. The SSL documentation
* included with this distribution is covered by the same copyright terms
* except that the holder is Tim Hudson (tjh@cryptsoft.com).
*
* Copyright remains Eric Young's, and as such any Copyright notices in
* the code are not to be removed.
* If this package is used in a product, Eric Young should be given attribution
```

* as the author of the parts of the library used.
* This can be in the form of a textual message at program startup or
* in documentation (online or textual) provided with the package.
*
* Redistribution and use in source and binary forms, with or without
* modification, are permitted provided that the following conditions
* are met:
* 1. Redistributions of source code must retain the copyright
* notice, this list of conditions and the following disclaimer.
* 2. Redistributions in binary form must reproduce the above copyright
* notice, this list of conditions and the following disclaimer in the
* documentation and/or other materials provided with the distribution.
* 3. All advertising materials mentioning features or use of this software
* must display the following acknowledgement:
* "This product includes cryptographic software written by
* Eric Young (eay@cryptsoft.com)"
* The word 'cryptographic' can be left out if the rouines from the library
* being used are not cryptographic related :-).
* 4. If you include any Windows specific code (or a derivative thereof) from
* the apps directory (application code) you must include an acknowledgement:
* "This product includes software written by Tim Hudson (tjh@cryptsoft.com)"
*
* THIS SOFTWARE IS PROVIDED BY ERIC YOUNG ``AS IS" AND
* ANY EXPRESS OR IMPLIED WARRANTIES, INCLUDING, BUT NOT LIMITED TO, THE
* IMPLIED WARRANTIES OF MERCHANTABILITY AND FITNESS FOR A PARTICULAR PURPOSE
* ARE DISCLAIMED. IN NO EVENT SHALL THE AUTHOR OR CONTRIBUTORS BE LIABLE
* FOR ANY DIRECT, INDIRECT, INCIDENTAL, SPECIAL, EXEMPLARY, OR CONSEQUENTIAL
* DAMAGES (INCLUDING, BUT NOT LIMITED TO, PROCUREMENT OF SUBSTITUTE GOODS
* OR SERVICES; LOSS OF USE, DATA, OR PROFITS; OR BUSINESS INTERRUPTION)
* HOWEVER CAUSED AND ON ANY THEORY OF LIABILITY, WHETHER IN CONTRACT, STRICT
* LIABILITY, OR TORT (INCLUDING NEGLIGENCE OR OTHERWISE) ARISING IN ANY WAY
* OUT OF THE USE OF THIS SOFTWARE, EVEN IF ADVISED OF THE POSSIBILITY OF
* SUCH DAMAGE.
*
* The licence and distribution terms for any publically available version or
* derivative of this code cannot be changed. i.e. this code cannot simply be
* copied and put under another distribution licence
* [including the GNU Public Licence.]
*/

<<MD5>>

This software uses the Source Code of RSA Data Security, Inc. described in the RFC1321 (MD5 Message-Digest Algorithm).

Copyright (C) 1991-2, RSA Data Security, Inc. Created 1991. All rights reserved.

License to copy and use this software is granted provided that it is identified as the "RSA Data Security, Inc. MD5 Message-Digest Algorithm" in all material mentioning or referencing this software or this function.

License is also granted to make and use derivative works provided that such works are identified as "derived from the RSA Data Security, Inc. MD5 Message-Digest Algorithm" in all material mentioning or referencing the derived work.

RSA Data Security, Inc. makes no representations concerning either the merchantability of this software or the suitability of this software for any particular purpose. It is provided "as is" without express or implied warranty of any kind.

These notices must be retained in any copies of any part of this documentation and/or software.

<<MT19937>>

The MT19937 software that Takuji Nishimura and Makoto Matsumoto developed is contained, and this product shall be used subject to the following license conditions.

Copyright (C) 1997 - 2002, Makoto Matsumoto and Takuji Nishimura, All rights reserved.

Redistribution and use in source and binary forms, with or without modification, are permitted provided that the following conditions are met:

1. Redistributions of source code must retain the above copyright notice, this list of conditions and the following disclaimer.
2. Redistributions in binary form must reproduce the above copyright notice, this list of conditions and the following disclaimer in the documentation and/or other materials provided with the distribution.
3. The names of its contributors may not be used to endorse or promote products derived from this software without specific prior written permission.

THIS SOFTWARE IS PROVIDED BY THE COPYRIGHT HOLDERS AND CONTRIBUTORS "AS IS" AND ANY EXPRESS OR IMPLIED WARRANTIES, INCLUDING, BUT NOT LIMITED TO, THE IMPLIED WARRANTIES OF MERCHANTABILITY AND FITNESS FOR A PARTICULAR PURPOSE ARE DISCLAIMED. IN NO EVENT SHALL THE COPYRIGHT OWNER OR CONTRIBUTORS BE LIABLE FOR ANY DIRECT, INDIRECT, INCIDENTAL, SPECIAL, EXEMPLARY, OR CONSEQUENTIAL DAMAGES (INCLUDING, BUT NOT LIMITED TO, PROCUREMENT OF SUBSTITUTE GOODS OR SERVICES; LOSS OF USE, DATA, OR PROFITS; OR BUSINESS INTERRUPTION) HOWEVER CAUSED AND ON ANY THEORY OF LIABILITY, WHETHER IN CONTRACT, STRICT LIABILITY, OR TORT (INCLUDING NEGLIGENCE OR OTHERWISE) ARISING IN ANY WAY OUT OF THE USE OF THIS SOFTWARE, EVEN IF ADVISED OF THE POSSIBILITY OF SUCH DAMAGE.

<<thttpd>>

The thttpd software that ACME Labs developed is contained, and this product shall be used subject to the following license conditions.

Copyright 1995,1998,1999,2000 by Jef Poskanzer <jef@acme.com>. All rights reserved.

Redistribution and use in source and binary forms, with or without modification, are permitted provided that the following conditions are met:

1. Redistributions of source code must retain the above copyright notice, this list of conditions and the following disclaimer.
2. Redistributions in binary form must reproduce the above copyright notice, this list of conditions and the following disclaimer in the documentation and/or other materials provided with the distribution.

THIS SOFTWARE IS PROVIDED BY THE AUTHOR AND CONTRIBUTORS ``AS IS" AND ANY EXPRESS OR IMPLIED WARRANTIES, INCLUDING, BUT NOT LIMITED TO, THE IMPLIED WARRANTIES OF MERCHANTABILITY AND FITNESS FOR A PARTICULAR PURPOSE ARE DISCLAIMED. IN NO EVENT SHALL THE AUTHOR OR CONTRIBUTORS BE LIABLE FOR ANY DIRECT, INDIRECT, INCIDENTAL, SPECIAL, EXEMPLARY, OR CONSEQUENTIAL DAMAGES (INCLUDING, BUT NOT LIMITED TO, PROCUREMENT OF SUBSTITUTE GOODS OR SERVICES; LOSS OF USE, DATA, OR PROFITS; OR BUSINESS INTERRUPTION) HOWEVER CAUSED AND ON ANY THEORY OF LIABILITY, WHETHER IN CONTRACT, STRICT LIABILITY, OR TORT (INCLUDING NEGLIGENCE OR OTHERWISE) ARISING IN ANY WAY OUT OF THE USE OF THIS SOFTWARE, EVEN IF ADVISED OF THE POSSIBILITY OF SUCH DAMAGE.

Указатель

- I** IP-адрес: 6, 37
IP-служба: 16
- A** Автоматическая внутренняя связь: 28
Автоматическое начало разговора: 10
Аккумуляторные батареи: 3
Анонимные вызовы: 22
- Б** Блокирование анонимных вызовов: 21
Блокирование идентификации вызывающего абонента: 22
Быстрый набор: 14
- B** Ввод знаков: 30
Веб-интерфейс пользователя: 24
Внутренняя связь: 28
Встроенный веб-сервер: 24
- Г** Голосовая почта: 27
Громкость
 - Громкоговоритель: 9
 - Динамик: 9
 - Звонок: 10, 18
- Д** Дата и время: 22
Дисплей
 - Контрастность: 18
 - Язык: 8Дополнительная трубка: 25
- З** Заполнение памяти: 34
- И** Индикатор состояния: 6, 37
- К** Как совершать вызовы: 9
Клипса для ношения трубки на поясе: 32
Контрольное прослушивание помещения: 28
Конференц-связь: 12
- Л** Линии общего доступа: 11
- Н** Настройки IP-адреса: 18
Не беспокоить: 21
- О** Обновление программного обеспечения: 23
Ожидающий вызов: 11
Ответ на вызовы: 10
Отключение микрофона: 11
- П** Переадресация вызова: 20
Передача вызовов: 12, 28
Пиктограммы меню: 7
Повторный набор: 9
Подключение к разговору: 11
Последовательный набор: 14
Присоединение к вызову: 11
Пропущенные вызовы: 26
Прямые команды: 17
- Р** Редактирование списка вызывавших абонентов: 26
- С** Сообщения об ошибках: 34
Состояние линии: 8
Список вызывавших абонентов: 26
- Т** Телефонная книга: 13
Тональный сигнал прерывания: 18
Тон звонка: 18
Тоны клавиш: 18
Трубка
 - Имя: 22
 - Отмена регистрации: 25
 - Поиск: 29
 - Регистрация: 25
- У** Удержание: 11
Услуга идентификации вызывающего абонента: 26
Установка на стене: 32
Устранение неполадок: 36
- Ч** Черный список: 21
- Э** Экстренные вызовы: 3

Для пользователей из России:

Информационный центр Panasonic

Для звонков из Москвы: +7 (495) 725-05-65

Для бесплатных звонков в пределах России: 8-800-200-21-00

Для пользователей из Украины:

Информационный центр Panasonic

Для международных звонков и звонков из Киева: +38-0-(44) 490-38-98

Бесплатные звонки со стационарных телефонов в пределах Украины: 0-800-309-880

For Russian users:

Panasonic Information Centre

For calls from Moscow: +7 (495) 725-05-65

Toll Free within Russia: 8-800-200-21-00

For Ukrainian users:

Panasonic Information Centre

For international call or call from Kiev: +38-0-(44) 490-38-98

Free call from other Ukraine area: 0-800-309-880



Панасоник Систем Нетворкс Ко., Лтд.

1-62, 4-чоме, Миношима, Хаката-ку, Фукуока 812-8531, Япония

Panasonic System Networks Co., Ltd.

1-62, 4-chome, Minoshima, Hakata-ku, Fukuoka 812-8531, Japan

© Panasonic System Networks Co., Ltd. 2011