

acer

Руководство пользователя



ICONIA TAB

© 2011. Все права защищены.

Асер Руководство пользователя ICONIA TAB

Модель: A100 (модели только с Wi-Fi) и A101 (модели с Wi-Fi+3G)

Первое издание: 09/2011

Асер ICONIA TAB

Номер модели: _____

Серийный номер: _____

Дата покупки: _____

Место покупки: _____

Содержание

Лицензионное соглашение Асег с конечным пользователем

Знакомство с вашим планшетным ПК

Отличительные особенности и функции	6
Регистрация устройства	6

Настройка

Распаковка планшетного ПК	7
Знакомство с вашим планшетным ПК	7

Работа с планшетным ПК

Использование гнезда SIM-карты (только для моделей с Wi-Fi+3G)	11
Зарядка аккумулятора планшетного ПК	11
Первое включение	12
Блокировка планшетного ПК	13
Использование сенсорного экрана	14
Начальный экран	14
Экранная клавиатура	22
Редактирование текста	24

Подключение устройств к планшетному ПК

Подключение к источнику питания перем. тока	26
Установка карты microSD (покупается дополнительно)	26
Подключение к ПК в режиме USB-накопителя	27
Подключение Bluetooth-устройств	27
Подключение к телевизору через интерфейс HDMI	28
Подключение к док-станции (покупается дополнительно)	29

Работа в сети

Управление подключениями Wi-Fi	30
Просмотр веб-сайтов в Интернете	30
Настройка Gmail (Google mail)	31
Создание эл. письма	31
Настройка программы Эл. почта	32
Программы для работы в сети	32

Папки содержимого Асег

Использование папок содержимого	39
---------------------------------	----

Воспроизведение музыки и видео

Воспроизведение мультимедийных файлов	41
Сервер мультимедиа	46
Dolby Mobile	46

Управление контактами

Работа с камерой

Значки и индикаторы камеры	50
Фотосъемка	52
Видеосъемка	52

Использование сотовой сети передачи данных (только для моделей с Wi-Fi+3G)

Установка SIM-карты	54
Настройка параметров подключения	55
Общий Интернет	57

Дополнительные настройки

Звук	58
Экран	58
Перевод планшетного ПК в режим полета	59
Активация или деактивация подключений	59
Настройка параметров Bluetooth	60
Подключение к ПК	60
Синхронизация	61
Установка даты и времени	62
Настройка сигналов	62
Изменение языка и способа ввода текста	62
Управление программами	62
Обновление операционной системы планшетного ПК	63
Сброс установок планшетного ПК	63

Приложение

Часто задаваемые вопросы и устранение неисправностей	64
Другие источники справочной информации	65
Технические характеристики	66
Безопасность	68

Лицензионное соглашение Acer с конечным пользователем

ПРОСЬБА ВНИМАТЕЛЬНО ОЗНАКОМИТЬСЯ С НИЖЕСЛЕДУЮЩИМ: ДАННОЕ ЛИЦЕНЗИОННОЕ СОГЛАШЕНИЕ ACER С КОНЕЧНЫМ ПОЛЬЗОВАТЕЛЕМ («СОГЛАШЕНИЕ») ПРЕДСТАВЛЯЕТ СОБОЙ ЮРИДИЧЕСКИ ДЕЙСТВИТЕЛЬНОЕ СОГЛАШЕНИЕ МЕЖДУ ВАМИ (ФИЗИЧЕСКИМ ИЛИ САМОСТОЯТЕЛЬНЫМ ЮРИДИЧЕСКИМ ЛИЦОМ) И КОРПОРАЦИЕЙ ACER INC., ВКЛЮЧАЯ ЕЕ ДОЧЕРНИЕ ОБЩЕСТВА («ACER»), НА ПРОГРАММУ (ПРЕДОСТАВЛЕННУЮ ACER ИЛИ ЖЕ ЕЕ ЛИЦЕНЗИАРАМИ ИЛИ ПОСТАВЩИКАМИ), СОПРОВОЖДАЮЩУЮ НАСТОЯЩЕЕ СОГЛАШЕНИЕ, ВКЛЮЧАЯ ЛЮБЫЕ СОПУТСТВУЮЩИЕ НОСИТЕЛИ, ПЕЧАТНЫЕ МАТЕРИАЛЫ И СОПУТСТВУЮЩУЮ ПОЛЬЗОВАТЕЛЬСКУЮ ДОКУМЕНТАЦИЮ В ЭЛЕКТРОННОМ ФОРМАТЕ, НА КОТОРЫХ МОГУТ БЫТЬ РАЗМЕЩЕНЫ ЗНАКИ «ACER» («ПРОГРАММА»). НАСТОЯЩИМ СОГЛАШЕНИЕМ НЕ ЗАКЛЮЧАЮТСЯ И НЕ ДОЛЖНЫ ПОДРАЗУМЕВАТЬСЯ СОГЛАШЕНИЯ НА КАКИЕ-ЛИБО ДРУГИЕ ТОВАРЫ ИЛИ ПО КАКИМ-ЛИБО ДРУГИМ ВОПРОСАМ. УСТАНОВИВ У СЕБЯ ПРОГРАММУ, СОПРОВОЖДАЮЩУЮ НАСТОЯЩЕЕ СОГЛАШЕНИЕ, ИЛИ ЛЮБУЮ ЕЕ ЧАСТЬ, ВЫ СОГЛАШАЕТЕСЬ СОБЛЮДАТЬ УСЛОВИЯ НАСТОЯЩЕГО СОГЛАШЕНИЯ. ЕСЛИ ВЫ НЕ СОГЛАСНЫ СО ВСЕМИ УСЛОВИЯМИ НАСТОЯЩЕГО СОГЛАШЕНИЯ, ПРЕРВИТЕ ПРОЦЕСС УСТАНОВКИ ПРОГРАММЫ И НЕЗАМЕДИТЕЛЬНО УДАЛИТЕ ВСЕ УСТАНОВЛЕННЫЕ ФАЙЛЫ ПРОГРАММЫ, ЕСЛИ ТАКОВЫЕ ИМЕЮТСЯ, ИЗ СВОЕЙ КОМПЬЮТЕРНОЙ СИСТЕМЫ.

ЕСЛИ У ВАС НЕТ ДЕЙСТВУЮЩЕЙ ЛИЦЕНЗИИ НА СООТВЕТСТВУЮЩУЮ ПРОГРАММУ, ВАМ НЕ РАЗРЕШЕНО УСТАНОВЛИВАТЬ, КОПИРОВАТЬ ИЛИ ИНЫМ ОБРАЗОМ ИСПОЛЬЗОВАТЬ ЭТУ ПРОГРАММУ, И ВЫ НЕ ИМЕЕТЕ НИКАКИХ ПРАВ ПО НАСТОЯЩЕМУ СОГЛАШЕНИЮ.

Данная Программа охраняется законодательством США и международными конвенциями об охране авторских прав, а также иными законами и международными соглашениями о правах интеллектуальной собственности. Программа вам не продается – на нее предоставляется лицензия.

ПРЕДОСТАВЛЕНИЕ ЛИЦЕНЗИИ

Acer предоставляет вам следующие неисключительные и не подлежащие передаче права на Программу. По Настоящему Соглашению вы вправе:

1. установить и использовать Программу только на одном компьютере. Для каждого компьютера, на котором будет использоваться Программа, необходимо получить отдельную лицензию;
2. изготовить одну копию Программы исключительно для резервирования и архивирования;
3. изготовить одну бумажную копию любых электронных документов, включенных в состав Программы, если соответствующие документы предоставлены вам в электронной форме.

ОГРАНИЧЕНИЯ

Вы НЕ ИМЕЕТЕ ПРАВА:

1. использовать или копировать Программу в порядке, отличающемся от установленного настоящим Соглашением;
2. сдавать Программу в аренду или временное пользование третьим сторонам;
3. изменять, адаптировать или переводить на другой язык Программу или какую-либо ее часть;
4. восстанавливать исходный текст Программы, декомпилировать или деассемблировать ее или создавать на ее основе производные произведения;
5. объединять Программу с любой другой программой или модифицировать Программу за исключением случаев, когда это делается для вашего личного пользования; и
6. предоставлять Программу в пользование третьим лицам на условиях сублицензии или на иных условиях с тем исключением, что вы можете, направив предварительное письменное уведомление Acer, передать всю Программу третьей стороне при условии, что вы не оставите у себя никаких копий Программы, а третья сторона примет на себя обязательства по настоящему Соглашению;
7. передавать свои права по настоящему Соглашению каким-либо третьим сторонам;
8. экспортировать Программу в нарушение действующих экспортных законодательных и нормативных актов, либо (i) осуществлять продажу, экспорт, реэкспорт, передачу, перенаправление, раскрытие технических данных или реализацию какой-либо Программы любому запрещенному лицу, организации или в запрещенное место назначения, включая, в частности, Кубу, Иран, КНДР, Судан и Сирию; либо (ii) использовать какую-либо Программу для какой-либо цели, запрещенной законами или нормативными актами США.

УСЛУГИ СОПРОВОЖДЕНИЯ

Acer не обязана оказывать услуги технического и иного сопровождения Программы.

ACER LIVE UPDATE

Часть программы содержит составные части, которые дают возможность пользования обслуживанием Acer Live Update, которое позволяет автоматическое скачивание и установку апдейтов этой программы на Ваш компьютер. Инсталлируя программу, Вы соглашаетесь на то, что Acer (либо ее лицензиары) вправе автоматически проверять версию этой программы, которой Вы пользуетесь на Вашем компьютере, и поставить апгрейды для этой программы, скачивание которых на Ваш компьютер может быть проведено автоматически.

ПРАВО СОБСТВЕННОСТИ И АВТОРСКИЕ ПРАВА

Права собственности и права интеллектуальной собственности на Программу и на все ее копии остаются за Acer или же лицензиарами (поставщиками) Acer (по применимости). Вы не имеете и не приобретаете никаких имущественных прав на Программу (в том числе на любые ее модификации или копии, изготовленные вами) и никаких сопутствующих прав интеллектуальной собственности. Права собственности и сопутствующие права на любую информацию, доступ к которой может быть получен с помощью Программы, принадлежат соответствующему владельцу такой информации и могут охраняться действующим законодательством. Данная лицензия не предоставляет вам никаких прав на такую информацию. Настоящим вы соглашаетесь:

1. не удалять из Программы никаких отметок об авторских правах или иных правах;
2. воспроизводить все такие отметки на любых изготавливаемых вами санкционированных копиях; и
3. прилагать все усилия к пресечению несанкционированного копирования Программы.

ТОВАРНЫЕ ЗНАКИ

Настоящее Соглашение не предоставляет вам никаких прав на товарные знаки или знаки обслуживания Асег или же лицензиаров (поставщиков) Асег.

ОТКАЗ ОТ ГАРАНТИЙ

В МАКСИМАЛЬНОЙ СТЕПЕНИ, РАЗРЕШЕННОЙ ДЕЙСТВУЮЩИМ ЗАКОНОДАТЕЛЬСТВОМ, АСЕР, ЕЕ ПОСТАВЩИКИ И ЕЕ ЛИЦЕНЗИАРЫ ПРЕДОСТАВЛЯЮТ ПРОГРАММУ НА УСЛОВИЯХ «КАК ЕСТЬ» И СО ВСЕМИ ОШИБКАМИ И НАСТОЯЩИМ ОТКАЗЫВАЮТСЯ ОТ ЛЮБЫХ ДРУГИХ ПРЯМО ВЫРАЖЕННЫХ, ПОДРАЗУМЕВАЕМЫХ ИЛИ ВМНЕЯЕМЫХ ПО ЗАКОНУ ГАРАНТИЙ И УСЛОВИЙ, В ТОМ ЧИСЛЕ, НО НЕ ОГРАНИЧИВАЯСЬ НИЖЕПЕРЕЧИСЛЕННЫМИ, ОТ ЛЮБЫХ ПОДРАЗУМЕВАЕМЫХ ГАРАНТИЙ, ОБЯЗАННОСТЕЙ И УСЛОВИЙ ТОВАРНОСТИ, СООТВЕТСТВИЯ КОНКРЕТНОМУ НАЗНАЧЕНИЮ, ТОЧНОСТИ И ПОЛНОТЫ ОТВЕТОВ, РЕЗУЛЬТАТОВ, КВАЛИФИЦИРОВАННОСТИ, ОТСУТСТВИЯ ВИРУСОВ И ОТСУТСТВИЯ НЕБРЕЖНОСТИ КАК В ОТНОШЕНИИ ПРОГРАММЫ, ТАК И В ОТНОШЕНИИ ОКАЗАНИЯ ИЛИ НЕОКАЗАНИЯ УСЛУГ СОПРОВОЖДЕНИЯ. КРОМЕ ТОГО, В ОТНОШЕНИИ ПРОГРАММЫ НЕ ПРЕДУСМАТРИВАЕТСЯ НИКАКИХ ГАРАНТИЙ И УСЛОВИЙ ПРАВ СОБСТВЕННОСТИ, БЕСПРЕПЯТСТВЕННОГО ИСПОЛЬЗОВАНИЯ, БЕСПРЕПЯТСТВЕННОГО ВЛАДЕНИЯ, СООТВЕТСТВИЯ ОПИСАНИЮ И ОТСУТСТВИЯ НАРУШЕНИЯ ПРАВ ИНТЕЛЛЕКТУАЛЬНОЙ СОБСТВЕННОСТИ.

ИСКЛЮЧЕНИЕ ОТВЕТСТВЕННОСТИ ЗА КОСВЕННЫЕ, ВЫТЕКАЮЩИЕ И НЕКОТОРЫЕ ДРУГИЕ УБЫТКИ

В МАКСИМАЛЬНОЙ СТЕПЕНИ, РАЗРЕШЕННОЙ ДЕЙСТВУЮЩИМ ЗАКОНОДАТЕЛЬСТВОМ, НИ ПРИ КАКИХ ОБСТОЯТЕЛЬСТВАХ АСЕР, ПОСТАВЩИКИ АСЕР ИЛИ ЛИЦЕНЗИАРЫ АСЕР НЕ НЕСУТ ОТВЕТСТВЕННОСТИ ЗА КАКИЕ-ЛИБО ОСОБЫЕ, СОПУТСТВУЮЩИЕ, КОСВЕННЫЕ, ШТРАФНЫЕ ИЛИ ВЫТЕКАЮЩИЕ УБЫТКИ ЛЮБОГО РОДА (ВКЛЮЧАЯ, НО НЕ ОГРАНИЧИВАЯСЬ НИЖЕПЕРЕЧИСЛЕННЫМ, УБЫТКИ ОТ УПУЩЕНИЯ ВЫГОДЫ ИЛИ УТРАТЫ КОНФИДЕНЦИАЛЬНОЙ ИЛИ ИНОЙ ИНФОРМАЦИИ, ОТ ВЫНУЖДЕННОГО ПРОСТОЯ, ОТ ЛИЧНОГО ВРЕДА, ОТ НАРУШЕНИЯ ТАЙНЫ ЛИЧНОЙ ЖИЗНИ, ОТ НЕСОБЛЮДЕНИЯ ЛЮБЫХ ОБЯЗАННОСТЕЙ, ВКЛЮЧАЯ ОБЯЗАННОСТЬ ДОБРОСОВЕСТИИ И ДОЛЖНОЙ ЗАБОТЛИВОСТИ, ОТ ХАЛАТНОСТИ, РАВНО КАК И ЛЮБЫЕ ДРУГИЕ МАТЕРИАЛЬНЫЕ ИЛИ ИНЫЕ УБЫТКИ ЛЮБОГО РОДА), ВОЗНИКАЮЩИЕ ВСЛЕДСТВИЕ НЕСПОСОБНОСТИ ИСПОЛЬЗОВАТЬ ПРОГРАММУ, ОКАЗАНИЯ ИЛИ НЕОКАЗАНИЯ УСЛУГ СОПРОВОЖДЕНИЯ ИЛИ В КАКОЙ-ЛИБО СВЯЗИ С ВЫШЕПЕРЕЧИСЛЕННЫМ ЛИБО ИНЫМ ОБРАЗОМ ПО НАСТОЯЩЕМУ СОГЛАШЕНИЮ ИЛИ В СВЯЗИ С ЛЮБЫМ ЕГО ПОЛОЖЕНИЕМ, ДАЖЕ В СЛУЧАЕ ВИНЬ, ГРАЖДАНСКОГО ПРАВОНАРУШЕНИЯ (В ТОМ ЧИСЛЕ ХАЛАТНОСТИ), СТРОГОЙ ОТВЕТСТВЕННОСТИ, НАРУШЕНИЯ ДОГОВОРА ИЛИ НАРУШЕНИЯ ГАРАНТИЙ СО СТОРОНЫ АСЕР, ЕЕ ПОСТАВЩИКОВ ИЛИ ЛИЦЕНЗИАРОВ, И ДАЖЕ ЕСЛИ АСЕР, ЕЕ ПОСТАВЩИКАМ И ЛИЦЕНЗИАРАМ БЫЛО ИЗВЕСТНО О ВЕРОЯТНОСТИ ВОЗНИКНОВЕНИЯ ТАКИХ УБЫТКОВ.

ОГРАНИЧЕНИЕ ОТВЕТСТВЕННОСТИ И СРЕДСТВ ЗАЩИТЫ

НЕВЗИРАЯ НИ НА КАКИЕ УБЫТКИ, КОТОРЫЕ ВЫ МОЖЕТЕ ПОНЕСТИ ПО КАКОЙ-ЛИБО ПРИЧИНЕ (ВКЛЮЧАЯ, НО НЕ ОГРАНИЧИВАЯСЬ НИЖЕПЕРЕЧИСЛЕННЫМ, ВСЕ УБЫТКИ, УПОМЯНУТЫЕ ВЫШЕ, А ТАКЖЕ ВСЕ ПРЯМЫЕ И ОБЩИЕ УБЫТКИ), ОТВЕТСТВЕННОСТЬ АСЕР, ЕЕ ПОСТАВЩИКОВ И ЕЕ ЛИЦЕНЗИАРОВ ПО ЛЮБОМУ ИЗ ПОЛОЖЕНИЙ НАСТОЯЩЕГО СОГЛАШЕНИЯ И ВАШЕ ИСКЛЮЧИТЕЛЬНОЕ СРЕДСТВО ЗАЩИТЫ В СВЯЗИ СО ВСЕМ ВЫШЕПЕРЕЧИСЛЕННЫМ ОГРАНИЧИВАЮТСЯ СОВОКУПНЫМ РАЗМЕРОМ СУММЫ, ВЫПЛАЧЕННОЙ ВАМИ ЗА ПРОГРАММУ. ИЗЛОЖЕННЫЕ ВЫШЕ ОГРАНИЧЕНИЯ, ИСКЛЮЧЕНИЯ И ОГОВОРКИ (В ТОМ ЧИСЛЕ ОТКАЗ ОТ ГАРАНТИЙ И ИСКЛЮЧЕНИЕ ОТВЕТСТВЕННОСТИ ЗА СОПУТСТВУЮЩИЕ, ВЫТЕКАЮЩИЕ И НЕКОТОРЫЕ ДРУГИЕ УБЫТКИ, УПОМЯНУТЫЕ ВЫШЕ) ДЕЙСТВУЮТ В МАКСИМАЛЬНОЙ СТЕПЕНИ, РАЗРЕШЕННОЙ ДЕЙСТВУЮЩИМ ЗАКОНОДАТЕЛЬСТВОМ, ДАЖЕ ЕСЛИ КАКОЕ-ЛИБО СРЕДСТВО ЗАЩИТЫ НЕ ДОСТИГАЕТ СВОЕЙ СУЩЕСТВЕННОЙ ЦЕЛИ. ПРИ ЭТОМ, ОДНАКО, ПОСКОЛЬКУ В НЕКОТОРЫХ ЮРИСДИКЦИЯХ НЕ ДОПУСКАЕТСЯ ИСКЛЮЧЕНИЕ ИЛИ ОГРАНИЧЕНИЕ ОТВЕТСТВЕННОСТИ ЗА КОСВЕННЫЕ ИЛИ ПОБОЧНЫЕ УБЫТКИ, ПРИВЕДЕННОЕ ВЫШЕ ОГРАНИЧЕНИЕ, ВОЗМОЖНО, НЕ ПРИМЕНЯЕТСЯ К ВАМ.

ПРЕКРАЩЕНИЕ СОГЛАШЕНИЯ

Без ущерба для каких-либо других своих прав Асег вправе незамедлительно расторгнуть настоящее Соглашение без уведомления в случае несоблюдения вами каких-либо условий настоящего Соглашения.

В этом случае вы обязаны:

1. прекратить всякое использование Программы;
2. уничтожить или вернуть Асег оригинал Программы и все ее копии; и
3. удалить Программу со всех компьютеров, на которых она была установлена.

Все отказы от гарантий и ограничения ответственности, изложенные в настоящем Соглашении, остаются в силе после прекращения настоящего Соглашения.

ОБЩИЕ ПОЛОЖЕНИЯ

Настоящее Соглашение представляет собой полный договор между вами и Асег в связи с данной лицензией на Программу, заменяет собой все предшествующие договоры, соглашения, сообщения, предложения и заверения между сторонами и имеет преимущественную силу над любыми противоречащими и дополнительными условиями любого предложения, заказа, подтверждения или другого аналогичного сообщения. Изменения в настоящее Соглашение могут вноситься только письменным документом, подписанным обеими сторонами. Если какое-то положение настоящего Соглашения будет признано компетентным судом противоречащим закону, такое положение применяется в максимально разрешенной степени, а остальные положения продолжают действовать в полную силу.

ДОПОЛНИТЕЛЬНЫЕ ПОЛОЖЕНИЯ, ПРИМЕНЯЕМЫЕ К ПРОГРАММНОМУ ОБЕСПЕЧЕНИЮ И УСЛУГАМ ТРЕТЬИХ СТОРОН

Программное обеспечение, поставляемое в соответствии с настоящим Соглашением лицензиарами или поставщиками Асег («Программное обеспечение третьих сторон»), предоставляется вам исключительно для вашего персонального некоммерческого пользования. Вы не вправе использовать Программное обеспечение третьих сторон каким-либо способом, который мог бы причинить вред услугам, предоставляемым лицензиарами или поставщиками Асег в соответствии с настоящим Соглашением («Услуги третьих сторон»), вывести их из строя, вызвать их перегрузку или ограничить их предоставление. Вы также не вправе использовать Программное обеспечение третьих сторон каким-либо способом, который мог бы помешать другим лицам пользоваться Услугами третьих сторон либо услугами и продуктами сторонних лицензиаров лицензиаров или поставщиков Асег. Использование вами Программного обеспечения третьих сторон и Услуг третьих сторон также подчинено дополнительным условиям и правилам, с которыми можно ознакомиться на нашем всемирном веб-сайте по адресу.



Замечание: Исходная версия настоящего лицензионного соглашения с конечным пользователем написана на английском языке. В случае расхождений между исходной версией и ее переводом на другой язык преобладающую силу будут иметь англоязычные положения и условия. Авторские права 2002-2011

Правила в отношении персональных данных

В ходе регистрации вас попросят сообщить компании Асег некоторые сведения о себе. Ознакомьтесь с Правилами Асег в отношении персональных данных на международном веб-сайте <http://www.acer.com> или на веб-сайте Асег вашей страны.

Технология распознавания музыки и соответствующие данные предоставлены компанией Gracenote®. Gracenote®, фирменный знак и логотип Gracenote, а также фирменный знак "Powered by Gracenote" являются либо зарегистрированным товарным знаком, либо товарным знаком компании Gracenote, Inc. в США и/или других странах.



Логотипы XT9 и XT9 являются зарегистрированными товарными знаками компании Nuance Communications, Inc. или ее дочерних компаний в США и других странах.

Знакомство с вашим планшетным ПК

Отличительные особенности и функции

Ваш новый планшетный ПК обеспечивает передовые и вместе с тем легкие в использовании функции для работы с мультимедийными файлами и широкие возможности для развлечений. Вы можете:

- Подключаться к Интернету по сети Wi-Fi или, если в вашем планшетном ПК есть функции 3G, по сети HSDPA+.
- Получать и отправлять эл. почту, находясь в дороге.
- Поддерживать связь с друзьями, используя программу Контакты и программы общения в социальных сетях.
- Слушать музыку с отличной передачей всех звуковых красок в режиме Dolby Mobile.

Регистрация устройства

При первом использовании устройства советуем сразу его зарегистрировать. Тогда вы сможете воспользоваться различными преимуществами, такими как:

- Более быстрая помощь от наших квалифицированных специалистов.
- Членство в сообществе Acer: получение уведомлений о специальных предложениях и участие в опросах клиентов.
- Получение новостных рассылок от компании Acer.

Спешите зарегистрироваться, так как вас ждет много других льготных предложений!

Порядок регистрации

Для регистрации своего устройства Acer зайдите на веб-сайт **www.acer.com**. Нажмите **Регистрация** и выполните несложные указания.

Зарегистрироваться можно также прямо с планшетного ПК, нажав значок **Acer Регистрация**.

После того, как мы регистрируем ваше устройство, вы получите подтверждение по эл. почте с важной информацией, которую нужно будет сохранить для использования в будущем.

Настройка

Распаковка планшетного ПК

Новый планшетный ПК поставляется в защитной коробке. Аккуратно вскройте коробку и извлеките содержимое. Если отсутствует или поврежден хотя бы один из перечисленных ниже компонентов, то немедленно обратитесь к продавцу:

- Асег ICONIA TAB
- Краткое руководство
- USB-кабель
- Адаптер перем. тока
- Гарантийный формуляр

Знакомство с вашим планшетным ПК

Вид спереди вид

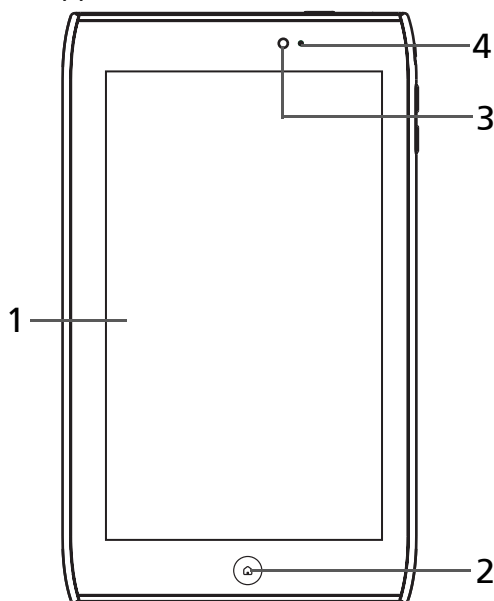

Поз.	Элемент	Описание
1	Сенсорный экран	7-дюймовый емкостной сенсорный экран с разрешением 1024 x 600 пикселей.
2	Кнопка Дом	Нажмите этот значок, чтобы сразу перейти на Начальный экран.
3	Передняя камера	2-мегапиксельная камера для видеосвязи и съемки автопортретов.
4	Светочувствительный датчик	Определяет условия освещения и автоматически регулирует яркость экрана.

Вид сзади вид

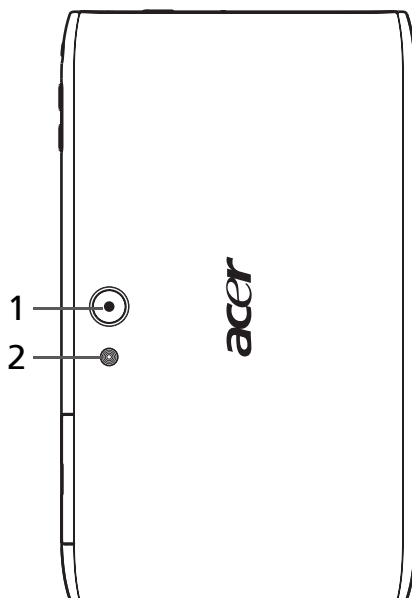

Поз.	Элемент	Описание
1	5-Мп камера	5-мегапиксельная камера для фотосъемки с высоким разрешением.
2	Светодиодная вспышка	Загорается для подсветки объектов съемки.

Вид сверху вид

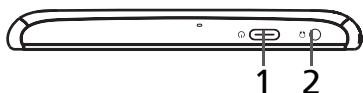

Поз.	Элемент	Описание
1	Кнопка питания	Нажмите на несколько секунд, чтобы включить планшетный ПК; нажмите кратковременно, чтобы включить/выключить экран или перевести планшетный ПК в режим сна; нажмите и удерживайте, чтобы выключить планшетный ПК.
2	3,5-мм гнездо наушников	Служит для подключения стереонаушников.

Вид снизу вид

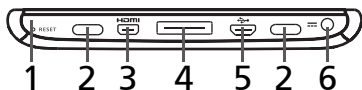

Поз.	Элемент	Описание
1	Кнопка "Сброс"	Вставьте небольшой тонкий предмет (например, канцелярскую скрепку), чтобы выполнить сброс планшетного ПК выключением и повторным включением питания.
2	Динамики	Вывод стереозвука.
3	Разъем Micro HDMI (Тип D)	Служит для подключения кабеля HDMI с разъемом Типа D.
4	Разъем док-станции	Служит для подключения планшетного ПК к док-станции.
5	Разъем Micro USB (подчиненный)	Служит для подключения к компьютеру с помощью USB-кабеля.
6	Разъем для подключения питания постоянного тока	Служит для подключения к источнику питания пост. тока.

Вид сбоку вид

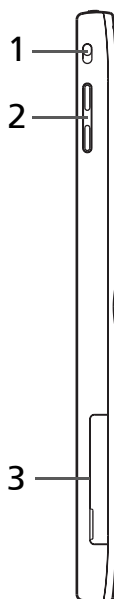

Поз.	Элемент	Описание
1	Выключатель блокировки поворота экрана	Нажимайте этот выключатель для блокировки поворота экрана или для автоматического поворота экрана в соответствии с ориентацией планшетного ПК.
2	Клавиша регулировки громкости	Увеличение и уменьшение громкости планшетного ПК.
3	Крышка гнезда карты	Вставьте карту micro SD в гнездо под этой крышкой. См. раздел “Установка карты microSD (покупается дополнительно)” на стр. 26. <i>Вставив в гнездо покупаемую отдельно SIM-карту с оплаченной услугой передачи данных, можно будет выходить в Интернет.</i>

Работа с планшетным ПК

Использование гнезда SIM-карты (только для моделей с Wi-Fi+3G)

В некоторых моделях планшетного ПК есть гнездо SIM-карты для доступа к Интернету. Для использования всех возможностей работы с Интернетом, реализованных в вашем планшетном ПК, нужно *перед* включением планшетного ПК вставить в него SIM-карту с оплаченной услугой передачи данных.

См. раздел “Установка SIM-карты” на стр. 54.

Зарядка аккумулятора планшетного ПК

Перед первым использованием планшетного ПК его нужно заряжать в течение 4 часов. После этого вы сможете подзаряжать аккумулятор по мере необходимости.

Подключите штекер питания постоянного тока к планшетному ПК, а адаптер переменного тока - к сетевой розетке.

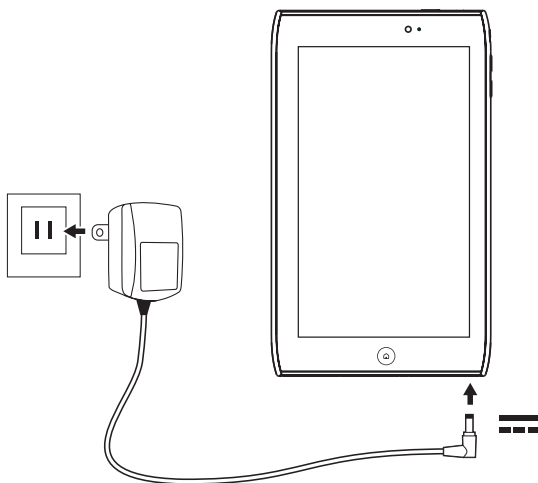

Примечание: Во время зарядки или при длительном использовании поверхность планшетного ПК нагревается. Это нормальное явление.

Первое включение

Чтобы выключить планшетный ПК, нажмите и 2 секунды удерживайте кнопку питания. Затем, ответив на несколько вопросов, вы сможете начать работу с планшетным ПК.

Чтобы начать, нажмите ваш вариант языка и затем нажмите **Пуск**. Выполните остальные указания, отображаемые на экране.

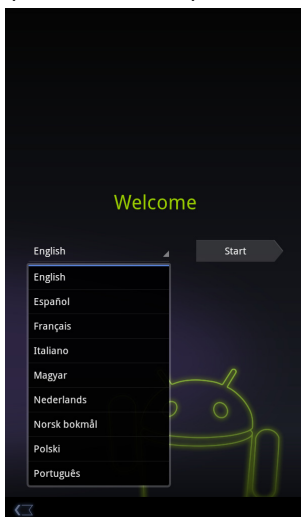

Создание и использование учетной записи Google

При наличии доступа к Интернету планшетный ПК позволяет синхронизировать информацию с учетной записью Google.

Во время настройки можно создать или указать учетную запись, которая будет использоваться для синхронизации списка контактов, эл. почты, календаря и других данных. Если у вас еще нет доступа к Интернету или вы не хотите использовать эту функцию, то нажмите **Пропустить**.



Важно! Вход в учетную запись Google нужен для использования служб Gmail, Google Talk, Календарь Google и других программ Google; для загрузки программ с веб-сайта Android Market; для резервного копирования ваших настроек на серверах Google и для использования других полезных сервисов Google в вашем планшетном ПК.

Если хотите восстановить имеющиеся настройки с другого устройства, работающего на платформе Android 2.0 (или более новой версии), то во время установки вам нужно войти в свою учетную запись Google. Не нужно ждать завершения установки, иначе восстановить настройки будут нельзя.



Примечание: если у вас есть разные учетные записи Google, например, отдельные учетные записи для личных и деловых контактов, то открывать и синхронизировать их можно в разделе Настройки учетных записей. См. раздел “Разные учетные записи Google” на стр. 61.

Блокировка планшетного ПК

Если не собираетесь использовать планшетный ПК некоторое время, то кратковременно нажмите кнопку питания, чтобы заблокировать доступ. Это сэкономит заряд аккумулятора и гарантирует, что планшетный ПК не сработает от случайного нажатия кнопок. Планшетный ПК заблокируется автоматически по прошествии определенного времени бездействия. Чтобы изменить длительность задержки, нажмите **Программы > Настройки > Экран > Время отключения экрана**.

Вывод планшетного ПК из режима сна

Если экран выключен и планшетный ПК не реагирует на нажатия кнопок на экране, то это значит, что планшетный ПК заблокирован и находится в режиме сна.

Чтобы вывести планшетный ПК из режима сна, нажмите кнопку питания. В планшетном ПК откроется экран Блокировка. Чтобы разблокировать планшетный ПК, протрите значок замка к краю окружности.

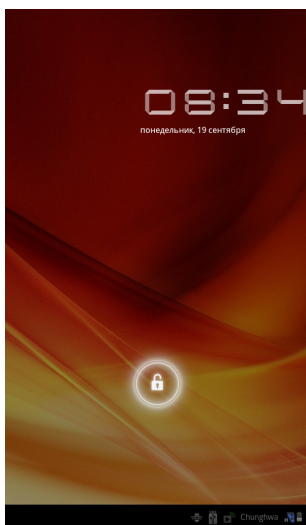

Для дополнительной защиты можно установить пароль или число, которые нужно будет вводить для доступа к планшетному ПК, либо графический ключ разблокировки (набор точек, которые нужно нажать в определенной последовательности). Откройте Начальный экран и нажмите **Программы > Настройки > Местоположение и безопасность > Настроить экран блокировки**.



Примечание: Если забудете графический ключ разблокировки или PIN-код, то см. раздел **“Графический ключ разблокировки” на стр. 65**.

Использование сенсорного экрана

Для выбора элементов и ввода информации в планшетном ПК используется сенсорный экран. Нажимайте экран пальцем.

Нажатие: для открытия элементов и выбора параметров нажмите экран один раз.

Перетаскивание: для выделения текста и изображений проводите палец по экрану, не отпуская.

Нажатие и удержание: нажмите и удерживайте элемент, чтобы просмотреть список доступных для него действий. В открывшемся контекстном меню выберите подходящее действие.

Прокрутка: для прокрутки вверх или вниз по экрану проводите пальцем по экрану в нужном направлении.

Начальный экран

При запуске планшетного ПК или его выводе из режима энергосбережения открывается Начальный экран. На этом экране расположены простые органы управления, виджеты или ярлыки для быстрого доступа к информации. Они отображают различную информацию (например, время или закладки на любимые сайты), предлагают дополнительные органы управления и обеспечивают прямой доступ к приложениям. Некоторые виджеты изначально установлены в планшетном ПК, а другие можно загрузить с веб-сайта Android Market.

Начальный экран изначально содержит некоторые полезные органы управления и сведения.

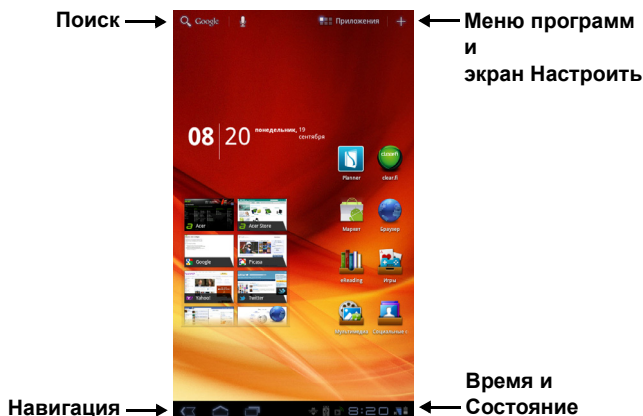

Поиск

Чтобы найти программы, файлы или информацию в Интернете, нажмите значок **Google/Поиск** в верхнем левом углу.



Введите искомый текст. Для поиска в Интернете нажмите стрелку или клавишу Enter либо нажмите в списке один из предлагаемых вариантов, приложений или файлов.



Примечание: для поиска или просмотра веб-сайтов в Интернете нужно подключиться к сотовой сети передачи данных (если она доступна) или беспроводной сети. **См. раздел “Работа в сети” на стр. 30.**

Голосовой поиск

Если доступна функция голосового поиска, то нажмите значок микрофона и произнесите текст поискового запроса. **См. раздел “Голосовой поиск” на стр. 31.**



Навигация

Для навигации по меню и параметрам нажимайте три (или более) значка в нижнем левом углу.



Назад Дом Последние

Назад

Нажмите этот значок для перехода на предыдущую страницу или на один уровень вверх в меню. В некоторых случаях вместо этого значка может отображаться значок *скрыть* (например, если показана клавиатура или список недавно открывавшихся программ).



Скрыть

Дом

Нажмите этот значок, чтобы сразу перейти на Начальный экран.

Последние

Нажмите этот значок, чтобы просмотреть список недавно открывавшихся приложений. Чтобы открыть приложение, нажмите его значок, или нажмите в любом месте экрана, чтобы вернуться на Начальный экран.

Настройки

Этот значок отображается в некоторых программах. Нажмите этот значок, чтобы открыть список параметров.



Расширенный Начальный экран

Начальный экран выходит за левую и правую границы первоначального Начального экрана и предоставляет дополнительное место для добавления виджетов или упорядочивания ярлыков. Для просмотра расширенного Начального экрана проводите пальцем влево или вправо.

Всего есть пять страниц: еще две слева и две справа. Порядок изменения или добавления виджетов на любом из экранов см. в разделе “**Настройка Начального экрана**” на стр. 20.

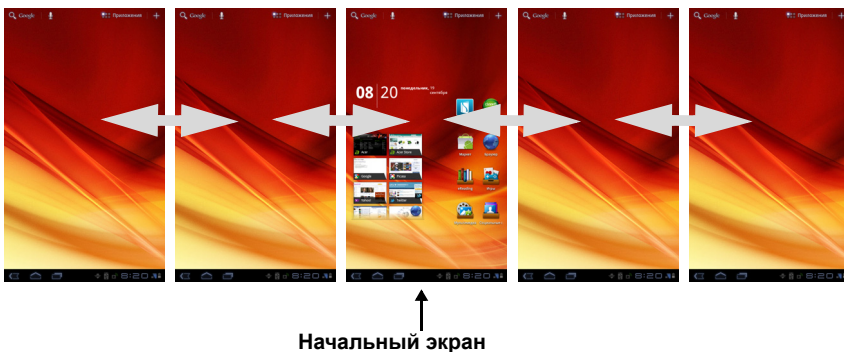

Меню программ

В меню программ показаны программы, установленные в вашем планшетном ПК.

Доступны две категории: **Все** и **Мои программы**. В разделе **Все** показаны все программы, установленные в вашем планшетном ПК; в разделе **Мои программы** показаны программы, которые вы установили с сайта Android Market.



Примечание: все иллюстрации приведены только для справки.

Программы, установленные в вашем планшетном ПК, могут отличаться от показанных на иллюстрациях.

Программы отображаются в алфавитном порядке. При наличии других программ будет показан контур второй страницы сбоку экрана. Для переключения между страницами перетащите этот контур на середину экрана.

Нажмите и удерживайте значок, чтобы добавить ярлык на один из Начальных экранов. После выделения ярлыка под списком программ будут показаны эскизы Начальных экранов; перетащите ярлык на один из этих экранов.

Область состояния и уведомлений

В нижнем правом углу экрана отображаются значки состояния и уведомлений.

В этой области отображаются разные значки, уведомляющие о состоянии планшетного ПК. Значки справа от часов отображают состояние подключений и уровень заряда аккумулятора. Слева от часов отображаются значки уведомлений о событиях.



Время
Беспр. сеть
прием

Аккумулятор
заряд
состояние

Нажимайте значки состояния, чтобы просмотреть дополнительные сведения о состоянии и сводку о событиях.

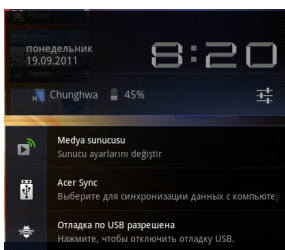

Нажмите область состояния, чтобы просмотреть другие элементы управления. Просматривая уведомление, нажмите сводку, чтобы просмотреть дополнительные сведения (если они есть). Некоторые сводки о событиях содержат элементы управления, например, органы управления медиафайлами, если воспроизводится музыка.

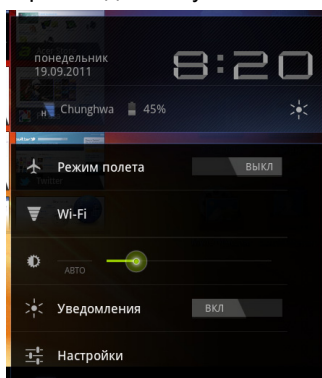

Значки состояния и уведомлений

Значки подключений и состояния аккумулятора



Примечание: если у вас есть активная учетная запись Google, то сетевые подключения отображаются синими значками.





Значок	Описание	Значок	Описание
	Подключен к беспроводной сети (волны означают мощность сигнала)		Очень низкий уровень заряда аккумулятора
	Есть общедоступная беспроводная сеть		Низкий уровень заряда аккумулятора
	Модуль Bluetooth включен		Аккумулятор частично разряжен
	Подключен к устройству Bluetooth		Аккумулятор полностью заряжен

Значок	Описание	Значок	Описание
	Режим полета (модули беспроводной связи отключены)		Идет зарядка аккумулятора

Значки уведомлений

Значок	Описание	Значок	Описание
	Сигнал установлен		Динамик отключен
	Новое сообщение Gmail		Микрофон планшетного ПК отключен
	Новое сообщение Google Talk		GPS включен
	Предстоящее событие		Получение данных о местоположении от GPS
	Воспроизводится песня		Другие уведомления о состоянии
	Заполнена карта SD или USB-накопитель		Синхронизация данных
	Планшетный ПК подключен к ПК через разъем USB		Синхронизация включена
	Есть обновление для программы		Проблема при входе или синхронизации
	Есть обновление для системы		Выполняется выгрузка данных
	Состояние виртуальной частной сети (VPN)		Выполняется загрузка данных (анимированный)
			Загрузка завершена

Значки состояния сотовой сети передачи данных (только для моделей с Wi-Fi+3G)

Значок	Описание	Значок	Описание
	Уровень сигнала сотовой сети		Роуминг
	Подключен к сети GPRS		Нет сигнала
	GPRS используется		SIM-карта не установлена или имеет недопустимый тип
	Подключен к сети EDGE		Новое/непрочитанное сообщение SMS/MMS
	EDGE используется		Проблема при отправке SMS/MMS
	Подключен к сети 3G		Включена функция использования в качестве USB-модема
	3G используется		Включена функция использования в качестве Bluetooth-модема
	Превышен установленный оператором предельный объем данных		Включена функция использования в качестве беспроводного модема
			Активированы разные подключения для использования в качестве модема или мобильной точки доступа

Настройка Начального экрана

Начальный экран можно настроить в соответствии с вашими индивидуальными предпочтениями, добавив или удалив ярлыки программ или виджеты либо изменив фоновое изображение.

Добавление и удаление ярлыков и виджетов

Чтобы добавить ярлыки или виджеты, откройте экран **Добавить на Начальный**: нажмите значок (+) рядом с пунктом **Программы** в верхнем правом углу Начального экрана. Либо нажмите в любом месте на Начальном экране.

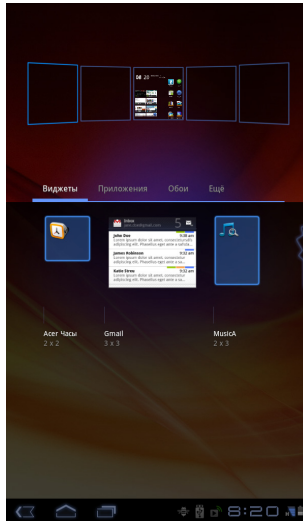

Нажмите **Виджеты**, чтобы просмотреть небольшие приложения, которые можно добавить на Начальный экран. Виджеты – это небольшие программы, отображающие непрерывно обновляемую информацию, или ярлыки для быстрого запуска программ или специальных функций.

Нажмите **Программы**, чтобы открыть список ссылок быстрого доступа к программам и настройкам, которые можно перетащить на Начальный экран.

Нажмите **Фоновые рисунки**, чтобы изменить текущий фоновый рисунок. Можно выбрать изображения из набора заранее сформатированных фоновых рисунков, изображения из Галереи, либо Анимированные или интерактивные фоновые рисунки.

Нажмите **Дополнительно**, чтобы добавить значки, ярлыки, "группы" контактов или ссылки на особые настройки.

Чтобы переместить элемент на Начальном экране, нажмите и удерживайте этот элемент, чтобы выделить его. Этот элемент можно перетащить на любое свободное место на экране. Чтобы переместить элемент на другой Начальный экран, перетащите его на край экрана, и Начальный экран переключится на экран в этом направлении. Поместив элемент на нужное место, отпустите его.

Чтобы удалить элемент с Начального экрана, нажмите и удерживайте этот элемент, пока в верхнем правом углу экрана не появится значок корзины. Перетащите элемент в корзину.

Добавление ярлыков из меню программ

Ярлыки можно добавлять на Начальный экран прямо из меню программ. Откройте меню программ, затем нажмите и удерживайте значок, пока не появится изображение Начального экрана. Перетащите значок на Начальный экран, чтобы создать ярлык.



Экранная клавиатура

При нажатии текстового окна для ввода текста появляется экранная клавиатура. Для ввода текста нажимайте клавиши.

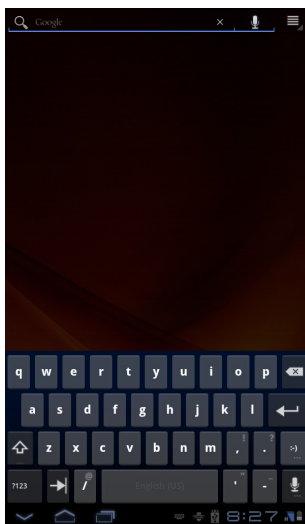

Нажмите кнопку **?123**, чтобы показать цифры и специальные символы, а затем нажмите клавишу **Дополнительно**, чтобы показать дополнительные символы. Нажмите и удерживайте клавишу, чтобы выбрать альтернативные символы (если есть), например, буквы с диакритическими знаками.

Раскладка клавиатуры немного изменяется в зависимости от программы и информации, которую нужно ввести.

Изменение настроек клавиатуры Android

Чтобы изменить язык клавиатуры или другие параметры, нажмите клавишу **Параметры ввода**, затем выберите **Языки ввода** или **Настройки клавиатуры Android**. В число этих настроек входят Автоисправление ошибок и звуки и вибрация клавиатуры.



Предиктивный ввод текста и автоисправление ошибок

Клавиатура Android позволяет вводить текст в предиктивном режиме. При вводе букв слова будет отображаться список подходящих слов, соответствующих нажатым буквам. Этот список будет сужаться по мере нажатия букв. Если будет показано нужное слово, то нажмите его, чтобы вставить в текст.

Чтобы для клавиатуры Android включить или выключить режим предиктивного ввода текста, нажмите клавишу **Параметры ввода** и затем **Настройки клавиатуры Android**. Нажмите **Автоисправление** или **Показывать предлагаемые исправления** и выберите один из вариантов.

Смена клавиатуры

Чтобы сменить тип клавиатуры, нажмите значок **Состояние клавиатуры**; откроется меню со списком способов ввода текста, доступных в планшетном ПК. Выберите подходящий способ ввода. Обычно доступно 3 способа: два типа **Клавиатуры Android** (клавиатура и голос) и **Ввод текста XT9**.



Ввод текста XT9

Клавиатура XT9 - это альтернатива стандартной клавиатуре Android.

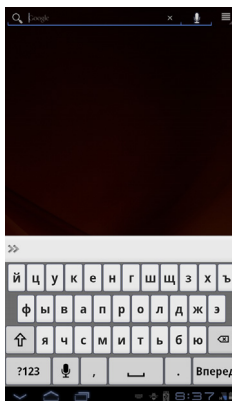

Нажмите кнопку **?123**, чтобы показать цифры и специальные символы, а затем нажмите клавишу **ALT**, чтобы показать дополнительные символы. Нажмите и удерживайте клавишу, чтобы выбрать альтернативные символы (если есть), например, буквы с диакритическими знаками.

Состав дополнительных клавиш изменяется в зависимости от типа вводимого текста, например, может появляться клавиша для добавления значка настроения ("смайлика") в SMS. Нажмите и удерживайте эти клавиши, чтобы показать дополнительные доступные варианты.

Помощь при вводе текста

У стандартной клавиатуры в режиме ХТ9 есть разные функции, помогающие правильно вводить текст. Чтобы использовать эти функции, нажмите значок **Состояние клавиатуры**; откроется меню со списком способов ввода текста, доступных в планшетном ПК. Нажмите значок настроек рядом с пунктом **Ввод текста ХТ9**.

Функция	Описание
Языки и настройки	Выберите нужные языки. Если для выбрано несколько языков, то для их циклической смены нажимайте значок глобуса в строке предугадывания слов. Нажмите и удерживайте значок глобуса, чтобы показать список выбранных языков.
Предпочтения	Изменение предпочтительных параметров ввода текста.



Редактирование текста

В некоторых программах можно выделять и редактировать текст, например, при вводе в текстовые поля. Выделенный текст можно вырезать или копировать для последующей вставки в той же самой или другой программе.



Примечание: Некоторые программы не поддерживают выделение текста или поддерживают только в определенных областях. В других программах используются специальные, доступные только в этих программах, команды для выделения текста.

Выделение текста

Чтобы выделить текст для вырезки, копирования, удаления или замены:

1. Нажмите текст, который хотите выделить. Если текст можно выделить, то курсор вставляется под этим текстом.



Примечание: курсор указывает место ввода или вставки текста.

2. нажмите и удерживайте текст или слово, которое хотите выделить. Выделенный текст будет подсвечен, при этом с каждого края выделения будет показана скобка.

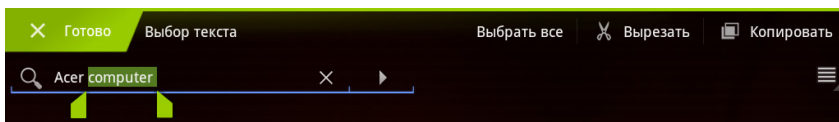

3. Перетащите любую из этих скобок чтобы расширить или сузить выделенный текст, или нажмите **Выделить все**.
4. Чтобы вырезать или скопировать текст, нажмите кнопку **Вырезать** или **Копировать**.

Вставка текста

Чтобы напечатать новый текст или добавить текст, который вы скопировали:

1. Нажмите текст, который хотите выделить. Если текст можно выделить, то курсор вставляется под этим текстом.



Примечание: курсор указывает место ввода или вставки текста.

2. Если курсор не на месте, то перетащите его на нужное место.
Если текст скопирован (см. ниже), то над курсором кратковременно появится кнопка *Вставить*. Нажмите эту кнопку, чтобы вставить текст.

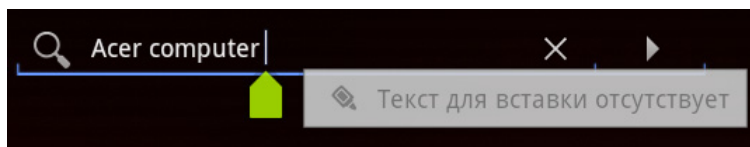

3. Изменить текст: ввод, вставка или удаление текста.
4. На клавиатуре нажмите Enter или нажмите кнопку **Заккрыть клавиатуру**.

Подключение устройств к планшетному ПК

Подключение к источнику питания перемен. тока

См. раздел “Зарядка аккумулятора планшетного ПК” на стр. 11.

Установка карты microSD (покупается дополнительно)

Чтобы увеличить объем памяти в устройстве, можно установить карту microSD.



.....
Примечание: ваш планшетный ПК поддерживает только карты microSD, использующие файловую систему FAT или FAT32.
.....

1. Откройте крышку гнезда карты памяти.
2. Вставьте карту microSD, как показано. Карту microSD нужно полностью вставить в ее гнездо.
3. Установите на место крышку гнезда карты памяти.

Чтобы проверить емкость карты памяти, откройте раздел **Внешняя карта SD**, нажав **Программы > Настройки > Память**.

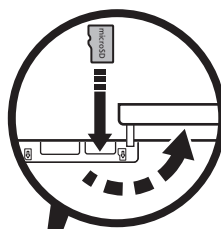

Перенос файлов с карты microSD на ПК

Извлеките карту из планшетного ПК и вставьте ее в устройство чтения карт памяти или в USB-адаптер, чтобы получить доступ к карте как к внешнему накопителю.



.....
Примечание: перед извлечением карты microSD из планшетного ПК убедитесь, что он не обращается к этой карте. Соблюдайте осторожность при извлечении карты, так как ее гнездо снабжено пружиной.
.....

Подключение к ПК в режиме USB-накопителя

Перед подключением планшетного ПК к компьютеру загрузите и установите в компьютере самый новый драйвер USB. Чтобы загрузить новейшие драйверы, зайдите на веб-сайт **www.acer.com**: Выберите **Поддержка, Загрузка, Планшетный ПК**. Выберите модель вашего планшетного ПК, затем откройте вкладку **Драйвер**, выберите **USB** и подтвердите загрузку.

После этого вы сможете переносить личные данные с ПК или на ПК, используя установленную в ПК программу Проводник.

Штекер micro USB вставьте в разъем планшетного ПК, а штекер на другом конце USB-кабеля - в разъем USB в ПК.

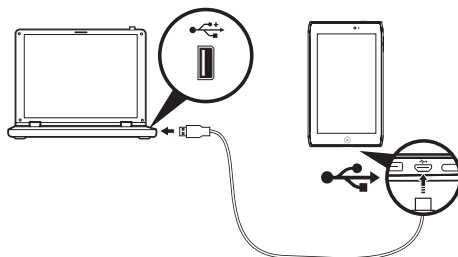

Через несколько секунд внутренняя память планшетного ПК отобразится как внешний диск в программе Проводник в компьютере.

Подключение Bluetooth-устройств

Поддерживаются только стереогарнитуры A2DP (без микрофона). Проверьте наличие обновлений ПО планшетного ПК, которые могут дополнительно обеспечить поддержку других устройств Bluetooth.

Чтобы настроить параметры Bluetooth, нажмите **Программы > Настройки > Беспр. устройства и сети > Настройки Bluetooth**.

Нажмите **Найти соседние устройства**, чтобы найти доступные устройства.



Примечание: проверьте наличие обновлений ПО планшетного ПК, которые могут дополнительно обеспечить поддержку других Bluetooth-устройств.

См. раздел “Обновление операционной системы планшетного ПК” на стр. 63.

Подключение к телевизору через интерфейс HDMI

Подключите штекер *micro HDMI* (тип D) к планшетному ПК, а затем штекер на другом конце кабеля - к разъему HDMI телевизора или монитора.

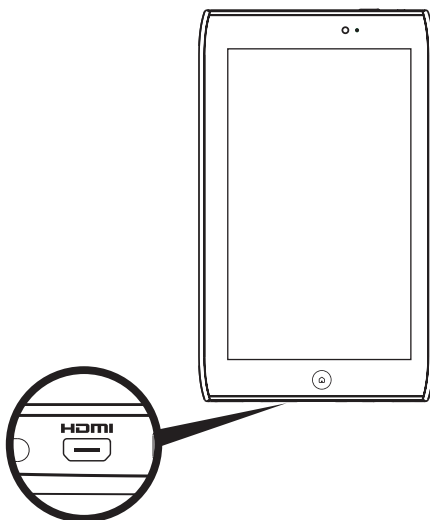

Примечание: при использовании разъема *micro HDMI* для подключения планшетного ПК к внешнему устройству ориентация экрана планшетного ПК изменится на альбомную в соответствии с соотношением сторон экрана внешнего устройства.

Подключение к док-станции (покупается дополнительно)

Покупаемая дополнительно док-станция удерживает планшетный ПК и позволяет легко заряжать его аккумулятор через единый разъем.

В док-станции есть дополнительные разъемы, заменяющие встроенные разъемы планшетного ПК, когда он установлен в док-станцию. Подробное описание возможностей док-станции см. в ее технических характеристиках.

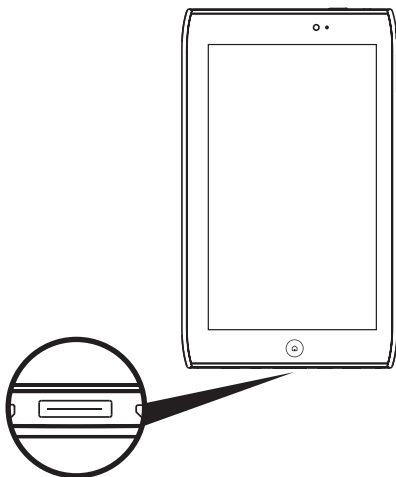

Внимание! При подключении планшетного ПК к док-станции его экран сохранит альбомную ориентацию.

Управление подключениями Wi-Fi

Если при первом включении планшетного ПК вы не подключились к сети Wi-Fi или хотите подключиться к новой сети, то для управления настройками подключения нажмите **Программы > Настройки > Беспр. устройства и сети > Настройки Wi-Fi**. Либо нажмите значок состояния Wi-Fi в нижнем правом углу экрана.

Если индикатор Wi-Fi не горит, то нажмите **Включить Wi-Fi** и подождите, пока планшетный ПК обнаружит доступные сети. Нажмите имя вашей сети и введите пароль, если требуется.

Просмотр веб-сайтов в Интернете

Для просмотра веб-сайтов в Интернете планшетный ПК должен быть подключен к сети, имеющей выход в Интернет.

Обозреватель

Чтобы начать просмотр веб-страниц, на Начальном экране нажмите закладку в виджете закладок или откройте меню программ и выберите **Обозреватель**. Чтобы ввести адрес веб-сайта, нажмите адресную строку вверху страницы. С клавиатуры введите адрес и нажмите **Enter** или стрелку Перейти.

Чтобы просмотреть журнал, закладки или список часто посещаемых сайтов, откройте обозреватель (браузер) и затем нажмите значок закладки в верхнем правом углу.

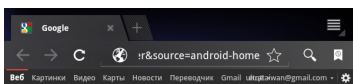

Google
на русском



Реклама Все о
Google Версия Поиска: для планшетных ПК | Полная Перейти
на Google Taiwan

© 2011 - Конфиденциальность



Можно открывать сразу несколько вкладок. Когда страница открыта, нажмите небольшую вкладку со значком (+). Для переключения между страницами нажмите одну из вкладок сверху экрана.

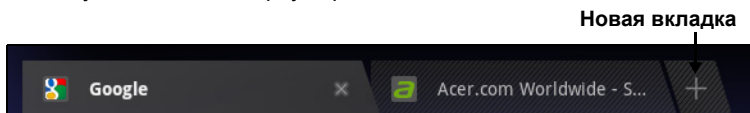

Чтобы сделать страницу крупнее или мельче, используйте "щипки" (раздвигайте или сводите два пальца на экране). Нажмите и удерживайте элемент на странице, чтобы открыть контекстное меню.

Голосовой поиск

Голосовое управление позволяет отправлять сообщения эл. почты, находить маршруты к нужным местам, вести поиск в Интернете и даже отправлять самому себе голосовые заметки. Нажмите микрофон на Начальном экране или на вкладке программ откройте **Голосовой поиск**. Когда на экране появится предложение **Говорите**, сформулируйте свою команду или запрос.

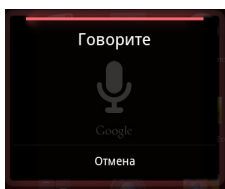

Примечание: Голосовой поиск доступен только в некоторых странах.

Настройка Gmail (Google mail)

1. Подключите планшетный ПК к Интернету.
2. В меню Программы нажмите **Gmail**.

Если при первом включении планшетного ПК вы не ввели адрес учетной записи Gmail и пароль, то выполните инструкции, показанные на экране.



Примечание: перед началом работы с Gmail нужно активировать учетную запись Google.

Создание эл. письма

1. Подключите планшетный ПК к Интернету.
2. Откройте меню программ и нажмите **Gmail**.
3. Нажмите кнопку **Меню** и выберите **Создать**.
4. Введите адрес эл. почты получателя, тему и напишите текст сообщения.
5. Закончив создание сообщения, нажмите **Отправить**.

Настройка программы Эл. почта

Программа "Эл. почта" обеспечивает доступ к почтовым ящикам на сайтах большинства популярных служб эл. почты. Большинство учетных записей можно настроить за два шага. Откройте меню программ и нажмите **Эл. почта**, чтобы начать настройку учетной записи эл. почты.

При необходимости введите свой адрес эл. почты и нажмите **Ручная настройка**, чтобы вручную ввести значения параметров. Для завершения настройки нажмите **Далее**.

Функция комбинированной папки входящей почты позволяет в планшетном ПК в одном окне Входящие просматривать сообщения эл. почты нескольких учетных записей.

Программы для работы в сети

В вашем планшетном ПК изначально установлены разные программы. Для многих из них требуется доступ к Интернету в той или иной форме.

В число таких программ могут входить:

- **Acer Sync**: Синхронизация данных планшетного ПК с компьютером и серверами Google.
- **Планировщик Acer**: Просмотр сообщений эл. почты, пунктов повестки дня и памятных записок в одном месте.
- **SocialJogger**: Просмотр обновлений в социальных сетях в одном экране.
- **Карты**: Удобная прокладка маршрута с помощью программы Карты Google.
- **Talk***: Беседы (чат) с друзьями с использованием текста, звука и видео.
- **Навигация***: Навигация с указанием поворотов одного за другим во время движения, несколько уровней визуализации и текстовые указания.
- **Локатор**: Просмотр на Картах Google тех мест, где находятся ваши друзья.
- **Места**: Просмотр на Картах Google тех мест, где находятся интересные объекты.
- **YouTube***: Просмотр видеозаписей категорий "Лидеры просмотров" и "Самые обсуждаемые" на YouTube.
- **Книги**: загрузка книг из избранных книжных магазинов.
- **MusicA**: На планшетном ПК можно слушать музыку и обращаться к базе данных MusicA для поиска названий композиций и их исполнителей.



.....
* **Примечание:** состав установленных программ зависит от вашей страны.
.....

Acer Sync

Программа Acer Sync позволяет синхронизировать контакты, данные календаря, фотографии и видеозаписи между планшетным ПК, компьютером и соответствующими службами Google.

Настройка программы Acer Sync на компьютере

Перед использованием программы Acer Sync ее нужно установить на компьютере. Чтобы установить программу Acer Sync на компьютере, выполните следующие действия.

1. С компьютера зайдите на веб-сайт <http://support.acer.com> и выберите свое устройство.
2. Со страницы поддержки устройства загрузите на компьютер и запустите программу Acer Sync.
3. Выполните отображаемые на экране компьютера указания, чтобы сконфигурировать программу Acer Sync и запустить синхронизацию.

Конфигурирование программы Acer Sync на планшетном ПК

1. Нажмите **Программы > Acer Sync**.
2. Нажмите значок настроек в верхнем правом углу.
3. В меню выберите **Настройки**.



Планировщик Acer

Планировщик Асер помогает управлять событиями и работать эффективно.

Нажмите **Планировщик**.



Планировщик Асер автоматически подключится к вашей учетной записи эл. почты, которую можно настроить в программе Эл. почта. **См. раздел “Настройка программы Эл. почта” на стр. 32.**

В окне программы Планировщик Асер есть 4 вкладки: **Сегодня**, **Повестка**, **Заметка** и **Приоритет**.



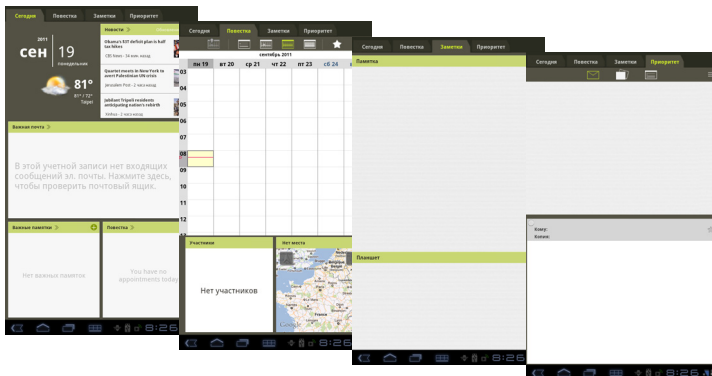

Планировщик - Сегодня

Нажмите вкладку **Сегодня**, чтобы просмотреть важную почту, важные записки, прогноз погоды в вашем городе, повестку на сегодня и сегодняшние новости.

Нажмите элемент, чтобы просмотреть подробные сведения о нем. Можно также нажать значок (+) справа от поля "Важные записки" или Повестка, чтобы добавить элемент.

Планировщик - Повестка

Нажмите вкладку **Повестка**, чтобы просмотреть повестку.

Вверху экрана Повестка можно нажимать разные значки, чтобы изменить режим просмотра пунктов повестки (по часам, на день, на неделю или на месяц).

Внизу экрана Повестка есть рамки, которые можно пролистывать влево или вправо для показа относящихся к тому или иному пункту повестки участников мероприятия, места проведения, записок, набросков и эл. почты.

Чтобы добавить новый пункт повестки, нажмите значок (+) в верхнем правом углу.

Планировщик - Заметка

Нажмите вкладку **Заметка**, чтобы просмотреть записки и наброски.

Чтобы изменить текст записки или увеличить набросок, нажмите нужный элемент. Чтобы добавить новую записку или набросок, нажмите значок (+) рядом с нужным элементом.

Планировщик - Приоритет

Нажмите вкладку **Приоритет**, чтобы просмотреть помеченные значком приоритета сообщения эл. почты, записки и элементы повестки.

SocialJogger

Программа SocialJogger позволяет в одном экране просматривать обновления в социальных сетях, чтобы быстро узнавать, как дела у ваших друзей.

В меню программ нажмите SocialJogger, чтобы запустить эту программу.

Выберите **Войти**, чтобы ввести данные своей учетной записи. По окончании нажмите **Пуск**.

Проводите по расположенному справа диску вверх и вниз для циклического просмотра обновлений состояния.

Нажмите состояние, чтобы просмотреть дополнительные сведения и написать комментарий.

Нажимайте расположенные сверху стрелки влево и вправо для циклического переключения между следующими категориями: Моя страница, Фотографии, Ссылки и все добавленные страницы.

Нажмите кнопку **Меню**, чтобы открыть окно настроек учетной записи, обновить страницу, автоматически воспроизвести файл и добавить или удалить пользовательские страницы.

Adobe Flash Player

Программа Adobe Flash Player не установлена в вашем планшетном ПК.

Если хотите использовать Flash-контент в своем обозревателе, то загрузите и установите программу Adobe Flash Player с веб-сайта Android Market (см. ниже).

Android Market



Примечание: программа Android Market может быть доступна не во всех странах и регионах.



Примечание: перед использованием программы Android Market нужно активировать учетную запись Google.

Чтобы открыть программу Android Market, на Начальном экране или в меню программ нажмите **Market**. Здесь можно загрузить множество дополнительных программ и приложений, расширяющих возможности вашего планшетного ПК.

Также возможен обзор книг, которые можно прочитать с помощью программы Книги или другой программы чтения электронных книг.

При первом посещении веб-сайта Android Market вам будет нужно прочитать и принять "Условия обслуживания".

Предлагаемые на этом веб-сайте программы можно просматривать по категориям или нажать значок поиска, чтобы найти конкретную программу.

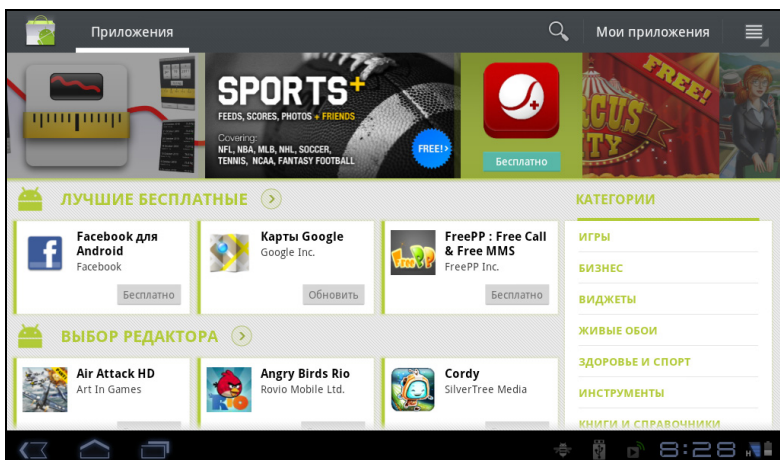

Выбрав нужную программу, нажмите кнопку **ЗАГРУЗИТЬ**, чтобы загрузить и установить эту программу. В уведомлении на экране будет указано, доступ к каким службам (контактные сведения, подключение к беспроводной сети, GPS и т.п.) требует эта программа для правильной работы. Если ни одна из этих служб не кажется вам подозрительной, то нажмите **ОК**, чтобы продолжить установку.

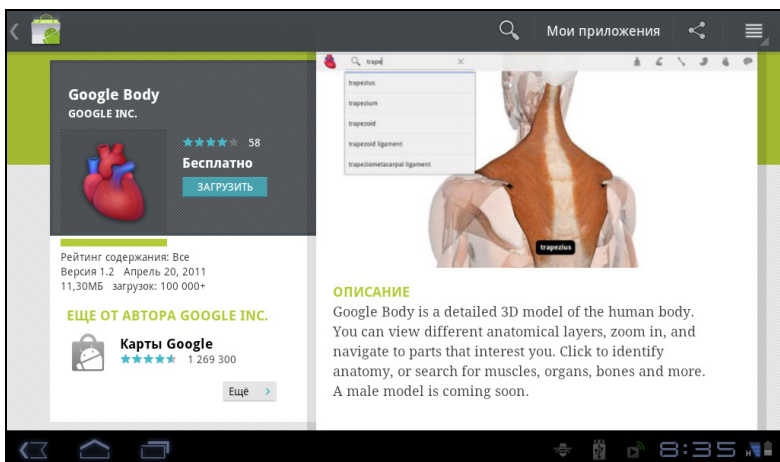

Ход загрузки можно контролировать в области состояния.



Важно! Некоторые программы могут предлагаться за плату, и перед их загрузкой их будет нужно оплатить. Чтобы оплатить эти программы, вам нужно настроить учетную запись Google Checkout (Касса).

Использование загруженных программ

После загрузки и установки программы она будет показана в меню программ в разделах **Мои программы** или **Все**.

Некоторые программы также предлагают виджеты или только виджет (без значка программы). Виджеты можно найти в разделе Виджет во время индивидуальной настройки Начального экрана. См. раздел “Настройка Начального экрана” на стр. 20.

Удаление загруженных программ

Чтобы удалить загруженную и установленную программу, нажмите и удерживайте значок программы, а затем перетащите его в корзину в верхнем правом углу экрана.

Другой способ: в меню программ нажмите **Настройки** и затем выберите **Программы > Управление программами**. Нажмите программу, которую хотите удалить, нажмите **Удалить** и подтвердите удаление.

Google Talk



.....
Примечание: программа Google Talk может быть доступна не во всех странах и регионах.
.....



.....
Примечание: перед началом работы с программой Google Talk нужно активировать учетную запись Google.
.....

Чтобы открыть Google Talk, в меню программ нажмите **Talk**. Здесь показан список ваших контактов, подключенных к службам Google Talk. Нажмите контакт, чтобы начать беседу с ним. После установления соединения вы сможете начать сеанс видеосвязи.

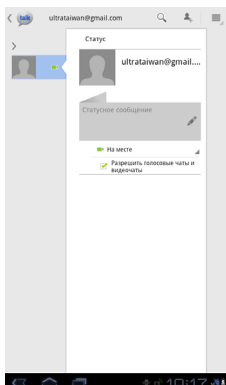

Используйте переднюю камеру, чтобы человек, которому вы звоните, мог видеть вас, а вы могли видеть его на экране; держите планшетный ПК в книжной ориентации, чтобы улучшить положение камеры.

Книги

С помощью программы Книги можно покупать, хранить и читать книги в планшетном ПК. Чтобы открыть программу Книги, в меню программ нажмите ярлык **Книги** или папку eReading.

Просмотр книг

На главном экране программы Книги показаны все книги, хранящиеся в планшетном ПК. Если у вас много книг, то для их просмотра пролистывайте экран влево или вправо.

Чтобы открыть книгу, нажмите ее. Расположите планшет под углом, наиболее удобным для чтения книги.

Добавление книг

Можно добавлять книги, которые у вас уже есть, или загружать новые книги прямо в планшетный ПК.

Чтобы загрузить книги, нажмите значок Магазин в верхнем правом углу экрана. В браузере откроется новое окно, а в нем - магазин электронных книг Google.

Порядок добавления уже имеющихся у вас книг см. в разделе **“Перенос файлов с карты microSD на ПК” на стр. 26** или **“Подключение к ПК в режиме USB-накопителя” на стр. 27**.

Чтение книги

Для перелистывания страниц проводите пальцем поперек страниц. Для использования дополнительных функций (поиск книг, переход к другой главе и т.д.) нажмите соответствующий значок в верхнем правом углу экрана.

Папки содержимого Acer

В вашем планшетном ПК есть папки содержимого, которые позволяют легко упорядочить избранные программы и быстро открывать их.

Выберите одну из 4 категорий на Начальном экране или в меню программ: **eReading**, **Игры**, **Мультимедиа** или **Социальные сети**.



Нажмите ярлык, чтобы открыть экран с программами этой категории.

Использование папок содержимого

В каждой категории есть ярлыки для важных программ. Чтобы открыть программу, нажмите ее ярлык. Полки внизу экрана могут содержать ссылки на порталы, которые позволяют загружать соответствующие программы от доверенных издателей.

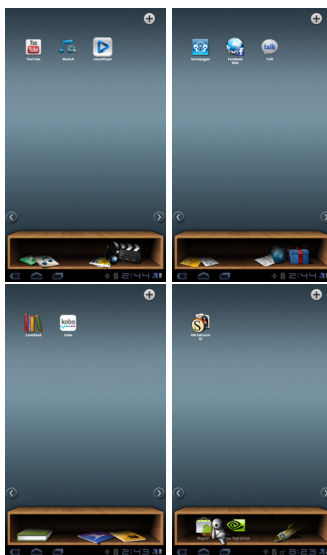

Выбор папки содержимого

Ярлыки папок на Начальном экране или в меню программ обеспечивают прямой доступ к любой из 4 категорий. Если вы открыли ту или иную категорию, то можете легко изменить категорию, проведя по экрану влево или вправо.

Добавление

Программы можно добавлять в любую папку содержимого. Нажмите **(+)** в верхнем правом углу и выберите одну или несколько программ из списка. Нажмите **ОК**, чтобы добавить ярлыки для выбранных программ.

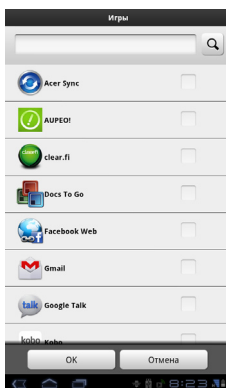

На одном экране можно разместить до 20 ярлыков. Если количество ярлыков больше 20, то для просмотра других ярлыков проведите по экрану.

Перемещение или удаление

Нажмите и удерживайте элемент, чтобы выбрать его. Перетащите его на новое место, чтобы изменить порядок, или в корзину в верхнем правом углу, чтобы удалить ярлык с экрана.

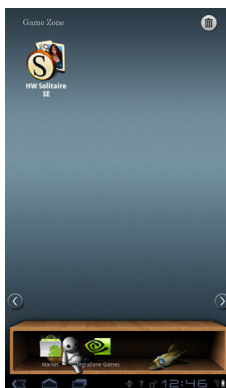

Примечание: некоторые изначально загруженные программы нельзя удалить.

Воспроизведение музыки и видео

Воспроизведение мультимедийных файлов

В планшетном ПК изначально установлены различные программы, которые можно использовать для воспроизведения мультимедийных файлов.

Музыка

Воспользуйтесь приложением **Музыка** для прослушивания музыкальных и других аудиофайлов, которые вы загружаете или копируете с компьютера.



Чтобы открыть приложение, нажмите **Программы > Музыка**.



Нажмите **Перемешать все**, чтобы воспроизводить файлы в случайном порядке, или проведите пальцем по альбомам и нажмите нужный альбом, чтобы просмотреть список композиций. Чтобы начать воспроизведение, нажмите кнопку воспроизведения или композицию. Нажмите значок "Музыка", чтобы вернуться к предыдущему представлению.

Чтобы изменить вид отображения музыкальных файлов, нажмите стрелку **Новые и последние**.

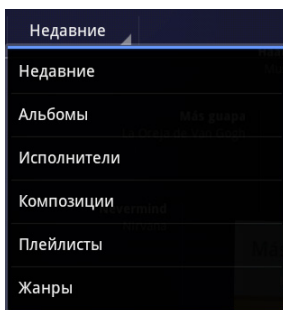

В зависимости от выбора, музыкальная библиотека будет показана как мозаика обложек альбомов или список композиций.



Примечание: во время воспроизведения музыки можно вернуться на Начальную страницу; значок Музыка отображается со значками уведомлений. Нажмите этот значок для управления воспроизведением.



Acer clear.fi

Программа Acer clear.fi автоматически соединяет все устройства в вашей домашней сети (смартфон, ноутбук, компьютер-моноблок, проигрыватель медиафайлов высокой четкости (HD), домашние устройства хранения и т.п.) и собирает данные о медиафайлах на этих устройствах, а затем упорядочивает их по категориям Видео, Фото или Музыка. Она позволяет легко управлять медиафайлами, сохранять их, открывать к ним общий доступ воспроизводить дома с любого устройства в любой комнате. Кроме того, с помощью программы clear.fi можно подключаться к вашим учетным записям на сайтах Facebook, Flickr и YouTube для просмотра фотографий и видеозаписей и размещения на них собственных медиафайлов.



Примечание: для работы с программой clear.fi нужно, чтобы все устройства находились в одной и той же сети (проводной или беспроводной) и чтобы на них была установлена программа clear.fi.



Примечание: при использовании внешнего USB-накопителя для доступа к медиафайлам он может не распознаваться в течение нескольких минут.

Нажмите **clear.fi**.



Программа Acer clear.fi автоматически обнаружит подключенные к сети устройства, на которых запущена программа Acer clear.fi. Эти устройства будут показаны внизу экрана, а ваш планшетный ПК будет показан слева как устройство, используемое по умолчанию. Нажмите любое из подключенных устройств и затем нажмите **Фото**, **Видео** или **Музыка**, чтобы просмотреть медиафайлы на этом подключенном устройстве.



Чтобы показать другие параметры просмотра, протащите панель влево.

Фотографии clear.fi

Нажмите фотоальбом, чтобы просмотреть эскизы. Нажмите и удерживайте альбом или эскиз фотографии, чтобы показать панель меню.

Можно просматривать фотографии, найденные на любом из подключенных устройств, и сохранять их. Нажмите и удерживайте эскиз фотографии, затем нажмите и удерживайте любое из подключенных устройств, показанных со стрелкой. Выберите **Воспроизвести** или **Сохранить**.

Чтобы выгрузить фотографию на Facebook или Flickr с помощью Модуля выгрузки фото Acer или на сопряженные устройства по Bluetooth, нажмите и удерживайте эскиз фотографии, затем нажмите **Отправить**.

Видеозаписи clear.fi

Чтобы просмотреть эскизы, нажмите папку в разделе Коллекция. Нажмите и удерживайте папку или эскиз видеозаписи, чтобы показать панель меню.

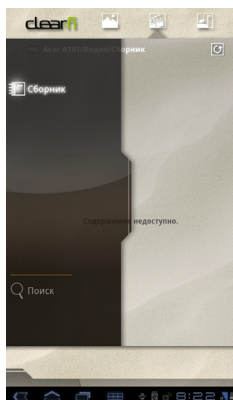

Можно просматривать видеозаписи, найденные на любом из подключенных устройств, и сохранять их. Нажмите и удерживайте эскиз видеозаписи, затем нажмите и удерживайте любое из подключенных устройств, показанных со стрелкой. Выберите **Воспроизвести** или **Сохранить**.



.....
Примечание: видеопроигрыватель программы Acer clear.fi воспроизводит только файлы MP4. Проверьте наличие обновлений ПО планшетного ПК, которые могут дополнительно обеспечить поддержку других типов видео.

См. раздел “Обновление операционной системы планшетного ПК” на стр. 63.
.....

Чтобы передать видеофайлы, например, на сопряженные устройства по Bluetooth или на сайт YouTube, нажмите и удерживайте эскиз видеозаписи, затем нажмите **Отправить**.

Музыка clear.fi

Нажмите папку, чтобы просмотреть аудиофайлы. Нажмите и удерживайте папку или аудиофайл, чтобы показать панель меню.

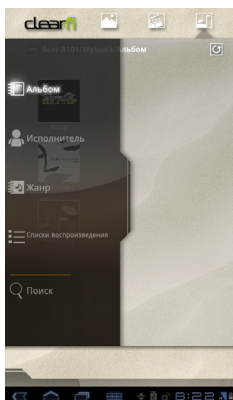

Можно прослушивать аудиофайлы, найденные на любом из подключенных устройств, и сохранять их. Нажмите и удерживайте эскиз аудиофайла, затем нажмите и удерживайте любое из подключенных устройств, показанных со стрелкой. Выберите **Воспроизвести** или **Сохранить**.

Чтобы отправить аудиофайлы как вложение в сообщении эл. почты при помощи Google Mail или на сопряженные устройства по Bluetooth, нажмите и удерживайте эскиз фотографии, затем нажмите **Отправить**.

Общий доступ к медиафайлам при помощи clear.fi

Чтобы в планшетном ПК выбрать медиафайлы, к которым хотите открыть общий доступ, нужно изменить настройки программы Сервер мультимедиа.

См. раздел “Сервер мультимедиа” на стр. 46.



.....
Примечание: Программа Acer clear.fi отвечает требованиям стандарта DLNA 1.5 для связи с другими медиаустройствами и поэтому может работать с устройствами, также имеющими сертификат соответствия стандарту DLNA 1.5, независимо от их изготовителя.
.....

nemoPlayer

Чтобы воспроизвести медиафайлы, хранящиеся в планшетном ПК, в меню программ нажмите nemoPlayer.



Программа nemoPlayer позволяет слушать музыку, просматривать видеозаписи и изображения всех форматов, поддерживаемых вашим планшетным ПК. См. раздел “Мультимедиа” на стр. 66.

Сервер мультимедиа

Ваш планшетный ПК может работать как сервер цифрового мультимедиа, использующий технологию UPnP. Поэтому его можно использовать для отправки медиафайлов на другие подключенные к домашней беспроводной сети устройства развлечений, поддерживающие технологию UPnP.

Чтобы настроить сервер мультимедиа, откройте меню программ и нажмите **Медиа-сервер**.

Перед началом использования этой службы нужно разрешить **Общий доступ к контенту**.

Можно открыть общий доступ к **Видео**, **Фото** или **Музыке**. Нажмите соответствующую категорию, чтобы выбрать файлы для общего доступа.

Dolby Mobile

Для доступа к настройкам Dolby Mobile откройте меню Программы и выберите **Настройки > Dolby Mobile**. Здесь можно включать или выключать режим Dolby Mobile, настраивать параметры Высокие частоты, Естествен. низк. част., Эквал-р для музыки и Эквал-р для видео.

Управление контактами

В планшетном ПК есть адресная книга, позволяющая сохранять контакты во внутреннюю память, на SIM-карту или в вашу учетную запись Google.

Чтобы просмотреть контакты, в меню программ нажмите **Контакты**.

Если в планшетном ПК не сохранены данные контактов, то можно провести синхронизацию с контактами в вашей учетной записи Google, импортировать контакты из файла данных о контактах (vCard или csv) или добавить новый контакт.

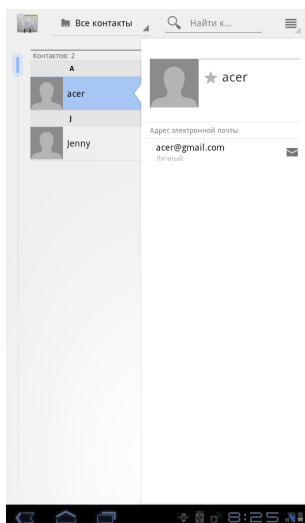

Если вы активировали учетную запись Google, содержащую контакты, то ваши контакты будут синхронизированы автоматически. **См. раздел “Синхронизация” на стр. 61.**

Импортирование контактов

нажмите кнопку Меню и выберите Импортировать/Экспортировать. Нажмите вариант, описывающий место хранения контактов. После того, как контакты будут найдены, подтвердите их импорт в новую группу.



Добавление нового контакта

Чтобы добавить новый контакт, нажмите **Новый**. Укажите, в какую учетную запись нужно сохранять контакты. Если указать имя вашего планшетного ПК, то он будет сохранен во внутреннюю память планшетного ПК, а не синхронизирован с другими учетными записями.



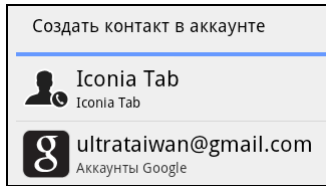

Теперь можно изменить данные нового контакта.

Изменение сведений о контакте

Откройте новый или имеющийся контакт, чтобы ввести сведения об этом контакте:

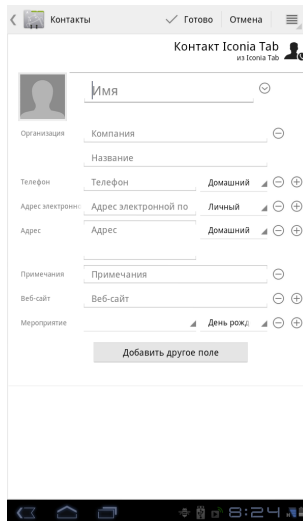

Нажмите соответствующее окно и введите нужные сведения. Нажмите стрелку рядом с полем имени, чтобы просмотреть параметры, например, добавление префикса имени или произношение имени.

Чтобы ввести несколько записей, например, номер мобильного телефона и еще номер домашнего телефона, нажмите значок (+) и добавьте вторую запись. Чтобы удалить запись, нажмите значок "минус".

Чтобы добавить другие категории, нажмите **Добавить другое поле**.

Чтобы контакту присвоить изображение, нажмите силуэт и выберите подходящее изображение из галереи изображений в планшетном ПК (в ответ на запрос выберите **Галерея**). Можно также сделать новый снимок и обрезать его.

Чтобы завершить настройку и сохранить контакт, нажмите **Готово**.



Совет: Настройте каждый номер телефона в соответствии с типом сети, так как от этого могут зависеть некоторые функции. Например, некоторые программы распознают только "мобильные" номера, так как им для работы требуются функции, доступные только в сети мобильной связи.

Открытие контакта

Чтобы просмотреть информацию, сохраненную для контакта, в списке слева нажмите имя контакта.

Нажмите запись (например, адрес эл. почты), чтобы открыть приложение, сопоставленное этому типу записи. Например, нажмите адрес эл. почты, чтобы открыть приложение **Gmail**.

Чтобы добавить или изменить сведения, нажмите значок карандаша.



Нажмите **Готово**, чтобы сохранить изменения, или **Отмена**, чтобы отменить их.

Помеченные контакты

Чтобы быстро открывать избранные контакты, пометьте их *звездочкой*. Сначала откройте контакт, затем нажмите звездочку рядом с именем этого контакта. Нажмите **Все контакты** и выберите **Помеченные**, чтобы показать только избранные контакты.

Изменение сведений о контакте в компьютере

Если вы синхронизировали контакты с учетной записью Google, то открывать список контактов и вносить изменения в него можно с компьютера. В компьютере откройте веб-браузер и перейдите на сайт **contacts.google.com**. Войдите в свою учетную запись, затем выберите и измените контакты в списке; при следующей синхронизации планшетного ПК с компьютером эти изменения будут применены также к списку контактов в планшетном ПК.



Внимание! Перед внесением любых изменений сделайте резервную копию контактов. Нажмите кнопку **Меню** и выберите **Импортировать/Экспортировать**. После этого можно будет экспортировать ваш список контактов во внутреннюю память планшетного ПК или выбрать другие варианты в зависимости от установленных приложений.



Работа с камерой

В вашем планшетном ПК есть две камеры: 5-мегапиксельная цифровая камера со вспышкой сзади и 2-мегапиксельная цифровая камера спереди. В этом разделе описывается весь процесс фото- и видеосъемки с помощью планшетного ПК.



Примечание: фотографии и видеозаписи можно сохранять только во внутреннюю память или на карту microSD, но не на внешнее USB-устройство. перед использованием камеры советуем вставить карту microSD в гнездо для карты microSD.



Совет: для видеосвязи советуем использовать переднюю камеру. Держите камеру так, чтобы ваш собеседник мог видеть вас, а вы могли видеть его на экране.

Обычно в программах видеосвязи есть возможность переключения между передней и задней камерами.

Чтобы включить камеру, откройте меню программ и нажмите **Камера**.













Значки и индикаторы камеры



Примечание: При работе с передней камерой доступны не все органы управления.

В экране камеры расположенные справа органы управления позволяют изменять масштаб, менять настройки, переключаться между внутренней памятью и картой SD, переключаться между передней и задней камерами, а также выбирать режим работы – фотокамера или видеокamera.

После того, как вы сделаете фотоснимок, в нижнем левом углу появится эскиз для просмотра галереи снимков или видеозаписей.

Значок	Описание
	Мельче Уменьшение масштаба снимка, просматриваемого с увеличением.
	Крупнее Обрезка и увеличение центральной области экрана.
	Сделать снимок Сделав фотоснимок, нажмите эскиз в нижнем левом углу, чтобы просмотреть фотоснимок в программе Галерея.
	Режим вспышки Выберите, когда нужно использовать вспышку: Авто, Вкл. или Выкл.
	Баланс белого Изменение цветового баланса в зависимости от освещенности: Авто, Лампа накаливания, Дневной свет или Флуоресц лампы.
	Цветовой эффект Выберите эффект для изменения цветов на фотографиях: Нет, Моно, Сепия, Негатив, Передержка или Постеризация.
	Сюжетный режим Выберите режим в зависимости от сюжета фотосъемки: Авто, Действие, Портрет, Пейзаж, Ночь, Ночной портрет, Театр, Пляж, Снег, Закат, Четкое фото, Фейерверк.
	Настройки камеры Включение или изменение специальных настроек: Место сохранения, Режим фокусировки, Экспозиция, Размер фотографии, Качество снимков, Восстановить стандартные настройки.
	Переключить камеру Переключение между задней и передней камерами.
	Режим видеокамеры Переключение на видеокамеру (запись видео).
	Режим камеры Переключение на фотокамеру.
	Внутренняя память Сохранение фотографий во внутренней памяти планшетного ПК (этот режим используется по умолчанию).
	Карта памяти Сохранение фотографий на карте памяти, вставленной в гнездо micro SD (доступно только в том случае, если вставлена карта micro SD).

Фотосъемка

1. Установите описанные выше параметры в соответствии с вашими предпочтениями.
2. Наведите камеру на объект съемки, держа планшетный ПК неподвижно.
3. При необходимости увеличьте или уменьшите масштаб.



.....
Примечание: При изменении масштаба по изображению на экране нельзя судить об истинном качестве снимка.
.....

4. Чтобы сделать фотоснимок, нажмите значок камеры.

Сделав фотоснимок, нажмите эскиз в нижнем левом углу, чтобы просмотреть фотоснимок в программе Галерея.

Видеосъемка

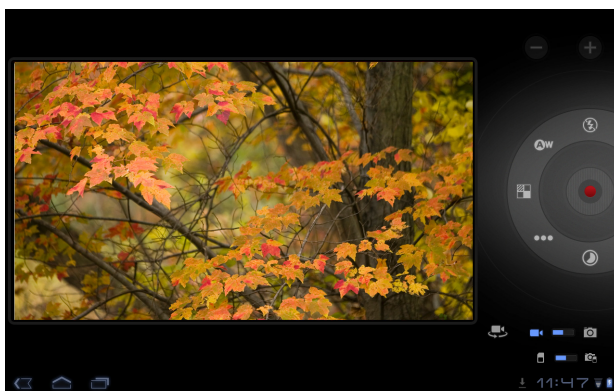



.....
Примечание: При работе с передней камерой доступны не все органы управления.
.....

Нажмите значок видеокамеры, чтобы переключиться на режим съемки видео.



Большинство настроек видеокамеры аналогичны настройкам фотокамеры; если настройки не описаны ниже, то см. описание камеры.

Значок	Описание
	Начать/остановить запись
	Режим вспышки Включение и выключение фотовспышки.

Значок	Описание
--------	----------



Качество видео
Выберите качество (разрешение) видео: Высокое, Низкое, YouTube.



Примечание: для YouTube используется Высокое качество, но длительность записи ограничена 15 минутами.



Интервал замедленной съемки
Съемка замедленного видео с разрывами по времени; в этом меню установите значение интервала между кадрами.

1. Установите описанные выше параметры в соответствии с вашими предпочтениями.
2. Наведите камеру планшетного ПК на объект съемки и при необходимости увеличьте или уменьшите масштаб.
3. Чтобы начать запись, нажмите кнопку камеры до конца.
4. Чтобы остановить запись, нажмите кнопку камеры до конца.



Примечание: увеличение возможно только при определенных значениях разрешения.

Поддерживаемые форматы

Тип	Форматы
Фото	JPEG
Видео	H.264BP
Звук	AAC-LC

Просмотр фото и видео

После съемки фотографий и видеозаписей они сохраняются автоматически, как правило, во внутреннюю память.

Сделав фотоснимок или записав видеоролик, просмотрите его в программе Галерея, нажав эскиз в нижнем левом углу экрана. Либо откройте меню программ и нажмите **Галерея** и затем **Камера**. Выберите фотоснимок или видеоролик, который хотите просмотреть (видеозаписи обозначены небольшим значком воспроизведения).

Из программы Галерея файл можно сразу отправить, используя разные службы. Нажмите **Меню** и затем **Отправить**.



Примечание: способы отправки зависят от типа файла.

Использование сотовой сети передачи данных (только для моделей с Wi-Fi+3G)

Сотовая сеть передачи данных 3G доступна только в моделях, оборудованных гнездом для SIM-карты, или через отдельный 3G-модем (не входит в комплект поставки – его можно купить у поставщика услуг мобильного Интернета, проверив на совместимость).



Важно! Обязательно проверьте информацию, сообщенную поставщиком услуг мобильного Интернета. Будут доступны не все параметры и настройки, описанные в этом разделе, и могут быть предоставлены другие программы.

Установка SIM-карты

В некоторых моделях планшетного ПК есть гнездо SIM-карты для доступа к Интернету. Для использования всех возможностей работы с Интернетом, реализованных в вашем планшетном ПК, нужно *перед* включением планшетного ПК вставить в него SIM-карту с оплаченной услугой передачи данных.

1. Выключите планшетный ПК, нажав и удерживая кнопку питания.
2. Вставьте SIM-карту, как показано.

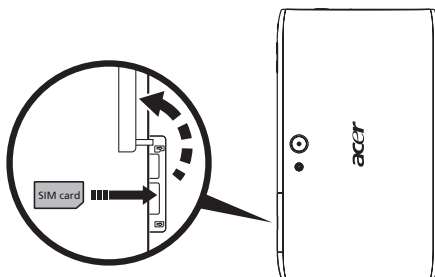

3. Установите на место крышку гнезда карты памяти.



Примечание: SIM-карту нужно полностью вставить в ее гнездо.



Внимание! Выключайте планшетный ПК перед установкой или извлечением SIM-карты. Иначе при включенном питании можно повредить карту или планшетный ПК.

Активация новой SIM-карты и PIN-кода

При первом использовании SIM-карты может потребоваться ее активация. Уточните порядок активации у своего оператора связи.

При первой установке SIM-карты может потребоваться ввод PIN-кода.



Важно! В зависимости от ваших настроек ввод PIN-кода может требоваться каждый раз при включении функции передачи данных по сотовой сети.

Блокировка SIM-карты

Ваш планшетный ПК может поставляться с блокировкой SIM-карты, т.е. вы сможете использовать только SIM-карту, предоставленную вам оператором связи.

Для снятия блокировки SIM-карты обратитесь к оператору связи.



Примечание: порядок включения и выключения сети 3G см. в разделах “Перевод планшетного ПК в режим полета” на стр. 59 и “Активация или деактивация подключений” на стр. 59.

Настройка параметров подключения

Чтобы настроить параметры подключений, откройте меню программ и нажмите **Программы > Настройки > Беспр. устройства и сети**.

Если в вашем планшетном ПК помимо функций Wi-Fi и Bluetooth есть функции 3G, то доступны дополнительные параметры:

Элемент	Описание
Использование в качестве модема и мобильная точка доступа	Установив в планшетном ПК подключение к мобильной сети для передачи данных, его можно превратить в мобильную точку доступа Wi-Fi или использовать как модем, подключив по USB к компьютеру.
Мобильные сети	Настройка параметров подключения к сетям мобильной связи.
Общий Интернет	Общее с подключенным компьютером использование подключения к мобильной сети.

Настройки мобильного Интернета

Чтобы настроить параметры сети, нажмите **Программы > Настройки > Беспр. устройства и сети > Мобильные сети**. Можно включать или выключать соединение для передачи данных в роуминге, разрешать подключение только к сетям 2G, выбирать сетевого оператора и точки доступа.

Выбор сети

Когда вы вставите новую SIM-карту в планшетный ПК, он автоматически определит параметры вашего оператора/сети. Но можно также вручную выбрать сеть. Это часто бывает полезно при роуминге.



.....
Совет: ручной выбор сети во время поездок может снизить расходы на роуминг. Узнайте у своего оператора, какая сеть в стране, куда вы едете, предлагает самые выгодные тарифы.
.....

Отключите передачу данных при роуминге.

Можно запретить планшетному ПК передавать данные по сотовым сетям других операторов, когда вы путешествуете или покидаете зону действия сети вашего оператора. Это полезно для контроля расходов, если в ваш тариф на передачу данных по мобильной сети не включена передача данных в роуминге.

1. Нажмите **Программы > Настройки > Беспр. устройства и сети > Мобильные сети**.
2. Чтобы отключить ее (снять зеленую) галочку, нажмите **Роуминг данных**.

Для подключения для передачи данных выбирайте более медленные сети

Если ваш планшетный ПК подключается к мобильным сетям 3G, то ресурс его аккумулятора можно увеличить, если для подключения выбирать более медленные сети 2G (GPRS или EDGE). При подключении к сети 2G полезно отложить действия, связанные с передачей большого объема данных, таких как отправка, выгрузка или загрузка фото или видео, до тех пор, пока вы не подключитесь к более быстрой мобильной или другой беспроводной сети.

1. Нажмите **Программы > Настройки > Беспр. устройства и сети > Мобильные сети**.
2. Нажмите **Исп. только сети 2G**.

Создание новой точки доступа

Когда в планшетном ПК захотите добавить другое подключение к сети GPRS/3G/EDGE, у своего оператора узнайте имя точки доступа (APN) и параметры (в том числе имя пользователя и пароль, если они требуются).

1. Нажмите **Программы > Настройки > Беспр. устройства и сети > Мобильные сети > Точки доступа**.
2. Нажмите имеющуюся точку доступа или нажмите **Новая точка доступа**.
3. Введите параметры точки доступа. Чтобы изменить значение параметра, нажмите его.
4. По завершении нажмите **Сохранить**.
5. Если хотите использовать новую или измененную точку доступа, то выберите ее в списке.



Важно! В некоторых странах некоторые операторы не разрешают использовать планшетный ПК в качестве модема для подключения к сетям HSDPA. Поэтому сначала наведите справки у своего оператора.

Общий Интернет

Использование устройства в качестве USB-модема

Если хотите, чтобы компьютер использовал подключение планшетного ПК к Интернету, то подключите планшетный ПК к компьютеру с помощью прилагаемого кабеля с разъемом micro USB.

1. Вставьте штекер USB-кабеля синхронизации в разъем micro USB в планшетном ПК.
2. Подключите другой штекер USB-кабеля к свободному разъему USB компьютера.
3. Можно также нажать **Программы > Настройки > Беспр. устройства и сети > Использование в качестве модема и мобильная точка доступа** и затем нажать **Использование в качестве USB-модема**.

Точка доступа Wi-Fi

Планшетный ПК можно превратить в мобильную точку доступа Wi-Fi, чтобы через него подключать к Интернету до 8 клиентских устройств.

1. Нажмите **Программы > Настройки > Беспр. устройства и сети > Использование в качестве модема и мобильная точка доступа**.
2. Нажмите **Мобильная точка доступа Wi-Fi** и **Настройки мобильной точки доступа Wi-Fi**.
3. Нажмите **Настройка точки доступа Wi-Fi**, чтобы установить Имя сети (SSID) и настроить параметры безопасности (например, добавить пароль).
4. Для завершения нажмите **Сохранить**.

Дополнительные настройки

Чтобы из меню программ открыть Настройки, нажмите **Программы > Настройки**.

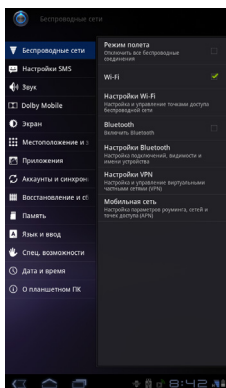

Звук

Отрегулируйте громкость планшетного ПК, нажимая кнопки громкости на его боковом торце. Кроме того, в планшетном ПК можно настроить параметры звука, нажав **Программы > Настройки > Звук**.

Элемент	Описание
Громкость	Настройка громкости для Мультимедиа, Сигнала и Уведомлений.
Мелодия уведомления	Установка мелодии для Уведомлений.
Звук при нажатии клавиш	Звуковое сопровождение нажатия кнопок на панели набора номера.
Звуки при нажатии экрана	Звуковое сопровождение нажатия элементов на экране.
Звуки при блокировке экрана	Звуковое сопровождение блокировки и разблокировки экрана.
Тактильная обратная связь	Вибрация при нажатии программных кнопок в некоторых окнах пользовательского интерфейса.

Экран

В планшетном ПК можно настроить параметры экрана, нажав **Программы > Настройки > Экран**.

Элемент	Описание
Яркость	Регулировка яркости экрана.

Элемент	Описание
Анимация	Включение анимации окон.
Время ожидания	Установка времени задержки, по истечении которого экран будет гаснуть.

Перевод планшетного ПК в режим полета

Можно перейти в режим полета, чтобы отключить сетевые функции и модуль Bluetooth и использовать планшетный ПК в качестве портативного устройства во время полета. Узнайте в авиакомпании, разрешено ли это на борту самолета.

Выключайте планшетный ПК во время взлета и посадки, так как он может вызывать помехи в работе электронных систем самолета.



Примечание: включенный режим полета отображается значком  в области состояния.

Чтобы включить или отключить режим полета, нажмите **Настройки > Беспр. устройства и сети > Режим полета**.

Активация или деактивация подключений

Чтобы настроить параметры подключений, откройте меню программ и нажмите **Программы > Настройки > Беспр. устройства и сети**.

Каждое включенное соединение отображается зеленым флажком.

Для управления настройками подключений можно также нажать правый край строки состояния.

Настройка параметров подключения

В этом разделе подробно описывается настройка параметров подключений для передачи данных, Wi-Fi и Bluetooth.

Элемент	Описание
Режим полета	Отключение всех функций беспроводной связи для безопасного использования этого устройства на борту самолета.
Wi-Fi	Включение и выключение функции Wi-Fi.
Настройки Wi-Fi	Настройка беспроводных точек доступа и управление ими.
Bluetooth	Включение и выключение функции Bluetooth.
Настройки Bluetooth	Управление подключениями по Bluetooth, настройка имени устройства и режима видимости.
Настройки VPN	Настройка виртуальных частных сетей (VPN) и управление ими.

Если в вашем планшетном ПК есть функции 3G, то можно использовать следующие дополнительные параметры:

Элемент	Описание
Использование в качестве модема и мобильная точка доступа	Установив в планшетном ПК подключение к мобильной сети для передачи данных, его можно превратить в мобильную точку доступа Wi-Fi или использовать как модем, подключив по USB к компьютеру.
Мобильные сети	Настройка параметров подключения к сетям мобильной связи.
Общий Интернет	Общее с подключенным компьютером использование подключения к мобильной сети.

Настройка параметров Bluetooth

Функцию Bluetooth можно использовать для обмена данными между планшетным ПК и другими мобильными устройствами.

Подключения по Bluetooth

Чтобы настроить все параметры Bluetooth, нажмите **Программы > Настройки > Беспр. устройства и сети > Настройки Bluetooth**. Здесь можно включать или выключать функцию Bluetooth, установить имя устройства и режим видимости. Нажмите **Найти соседние устройства**, чтобы найти доступные устройства.

Чтобы подключиться к устройству, нажмите его в списке доступных устройств. Для установления подключения нужно будет ввести PIN-код на обоих устройствах.



Примечание: Поддерживаются только стереогарнитуры A2DP (без микрофона). Проверьте наличие обновлений ПО планшетного ПК, которые могут дополнительно обеспечить поддержку других устройств Bluetooth.

Подключение к ПК

Чтобы обмениваться данными и файлами между планшетным ПК и компьютером, с помощью прилагаемого кабеля с разъемом micro USB подключите планшетный ПК к компьютеру. Вставьте штекер USB-кабеля синхронизации в разъем micro USB в планшетном ПК. Подключите другой штекер USB-кабеля к свободному разъему USB компьютера.



Примечание: Возможно, в компьютере нужно будет установить драйверы, чтобы планшетный ПК мог обмениваться данными с компьютером.

Теперь внутренняя память планшетного ПК будет отображаться как накопитель в программе Проводник в компьютере.

Синхронизация

В планшетном ПК можно настроить параметры синхронизации для различных программ. Можно также настроить типы синхронизируемых данных для каждой учетной записи.

Некоторые программы, например, Контакты, Gmail и Календарь, могут синхронизировать данные из нескольких учетных записей. Другие синхронизируют данные только из первой учетной записи Google, в которую вы вошли с планшетного ПК, или из учетной записи, специально сопоставленной с данной программой.

Для одних программ, таких как Контакты или Календарь, все изменения, сделанные в планшетном ПК, дублируются в их синхронизированных копиях в Интернете. Другие программы только копируют данные из учетной записи в Интернете; данные в планшетном ПК нельзя изменять напрямую, поэтому нужно изменять данные, хранящиеся в учетной записи в Интернете.

Чтобы открыть экран настроек синхронизации, нажмите **Программы > Настройки > Учетные записи и синхр.**

Для управления синхронизацией отдельных учетных записей нажмите имя нужной учетной записи.

У некоторых программ, таких как Gmail и Календарь, есть свои собственные параметры синхронизации. Откройте программу, нажмите кнопку *Меню* (четыре полоски) и затем нажмите **Учетные записи**.



Автосинхронизация

Чтобы планшетный ПК автоматически выполнял синхронизацию, включите параметры **Фоновые данные** и **Автосинхронизация**.

- Если включен параметр *Фоновые данные*, то программы могут передавать и принимать данные, когда вы их не используете.
- Если включен параметр *Автосинхронизация*, то все изменения будут автоматически передаваться между вашим планшетным ПК и учетными записями в Интернете.

Acer Sync

Программа Acer Sync позволяет легко синхронизировать контакты, данные календаря, фотографии и видеозаписи между планшетным ПК, компьютером и соответствующими службами Google. В компьютере нужно установить программу Acer Sync; загрузите и установите программы Acer Sync и Acer PIM для ПК с веб-сайта **mobile.acer.com**.

Разные учетные записи Google

Если у вас есть разные учетные записи Google, например, отдельные учетные записи для личных и деловых контактов, то открывать и синхронизировать их можно в разделе Настройки учетных записей. Нажмите **Программы > Настройки > Уч. записи и синхронизация**. Нажмите **Добавить уч. запись** в верхнем правом углу и выберите **Google**.

Установка даты и времени

Чтобы установить дату и время, нажмите **Программы > Настройки > Дата и время**.



Совет: если вы часто путешествуете или если в вашей стране часы переводят на летнее время, то в этом меню выберите пункт **Авт. дата и время**. Ваш планшетный ПК будет устанавливать значения даты и времени на основе данных, полученных им из сети.

Настройка сигналов

По умолчанию в планшетном ПК настроены 2 сигнала. Чтобы добавить или изменить настройки сигнала, в меню программ нажмите **Будильник** и нажмите **Установить сигнал**.

Нажмите **Добавить сигнал**, чтобы создать новый сигнал, или установите или снимите флажок рядом с предустановленным сигналом, чтобы включить или отключить его.

Нажмите предустановленный сигнал, чтобы изменить его. Вы можете:

- Включить или выключить сигнал.
- Установить время срабатывания сигналов.
- Установить дни для повтора срабатывания сигналов.
- Установить мелодию звонка.
- Включить или отключить режим вибрации.
- Присвоить ему метку (например, имя).

Изменение языка и способа ввода текста

Чтобы установить нужную страну и язык для ввода текста, откройте меню программ и нажмите **Программы > Настройки > Язык и ввод**.

Управление программами

Вы можете разрешать установку программ из **Неизвестных источников** и **Управлять программами**.

Закрытие программы

Чтобы закрыть активную программу, нажмите **Настройки > Программы > Управление программами**. Откройте вкладку **Запущенные** и нажмите программу, которую хотите закрыть. Чтобы закрыть программу, нажмите **Остановить принудительно**.

Удаление программы

Чтобы высвободить дополнительное место в памяти, можно удалять программы, установленные в планшетном ПК. В меню программ нажмите и удерживайте значок программы и затем перетащите его в область **Удалить** в верхнем правом углу экрана.



Примечание: нельзя удалять программы, изначально установленные в планшетном ПК.

Другой способ: нажмите **Программы > Настройки** и выберите **Программы > Управление программами**. Нажмите программу, которую хотите удалить, нажмите **Удалить** и подтвердите удаление.



Внимание! Удалять программы можно только в том случае, если вы знакомы с операционной системой Android.

Обновление операционной системы планшетного ПК

Ваш планшетный ПК может загружать и устанавливать системные обновления, добавляя поддержку новых устройств или расширяя программные возможности.

Чтобы проверить наличие обновлений, нажмите **Программы > Настройки > Сведения о планшетном ПК > Системное обновление > Проверить сейчас**.



Примечание: загрузка нового встроенного ПО может занять до 40 минут в зависимости от скорости вашей сети.

Сброс установок планшетного ПК

Возможно, придется выполнить сброс, если планшетный ПК перестанет реагировать на нажатие кнопок на корпусе или на сенсорном экране.

Чтобы сбросить установки планшетного ПК, небольшим тонким предметом (например, канцелярской скрепкой) нажмите утопленную кнопку сброса.

Чистая загрузка

В результате чистой загрузки для всех параметров планшетного ПК будут восстановлены заводские значения.



Внимание! Будут удалены все личные сведения, все контакты, сохраненные в памяти планшетного ПК, и все установленные вами программы.

Чтобы отформатировать память планшетного ПК, в меню программ нажмите **Настройки**, затем нажмите **Конфиденциальность > Сброс настроек**; нажмите **Сброс установок планшетного ПК** и затем **Стереть все**.



Примечание: Если возникнут проблемы в работе планшетного ПК, то перед выполнением чистой загрузки прочтите раздел **“Часто задаваемые вопросы и устранение неисправностей”** на стр. 64.

Приложение

Часто задаваемые вопросы и устранение неисправностей

В этом разделе приведены ответы на часто задаваемые вопросы, которые могут возникнуть при работе с планшетным ПК, а также способы устранения возможных неполадок.

Тема	Вопрос	Ответ
Звук	Почему не воспроизводится звук?	При подключении гарнитуры к устройству его динамик автоматически выключается. Отключите гарнитуру. Проверьте, не отключен ли звук в устройстве. Проверьте, не установлен ли уровень громкости на минимальное значение.
Мультимедийные файлы	Почему не удается просмотреть файлы изображений?	Возможно, этот формат изображений не поддерживается. Дополнительные сведения см. в разделе “Мультимедиа” на стр. 66.
	Почему не удается просмотреть видеофайлы?	Возможно, этот формат видео не поддерживается. Дополнительные сведения см. в разделе “Мультимедиа” на стр. 66.
	Почему не удается воспроизвести музыкальные файлы?	Возможно, этот тип файлов не поддерживается. Дополнительные сведения см. в разделе “Мультимедиа” на стр. 66.
Сведения о системе и производительности	Как узнать версию ОС в моем устройстве?	Чтобы узнать версию ОС (ядро/номер сборки) и просмотреть другие сведения об аппаратных и программных компонентах, нажмите Программы > Настройки > Сведения о планшетном ПК.
Питание	Не удается включить устройство.	Возможно, разряжен аккумулятор. Зарядите аккумулятор. Дополнительные сведения см. в разделе “Зарядка аккумулятора планшетного ПК” на стр. 11.
Память	Как проверить состояние памяти?	Чтобы проверить состояние памяти, откройте Настройки > Память.

Тема	Вопрос	Ответ
Графический ключ разблокировки	Я забыл свой графический ключ разблокировки.	<p>После некоторого количества неудачных попыток ввода вам будет предложено сбросить графический ключ разблокировки. Нажмите Забыли пароль? и введите имя пользователя и пароль учетной записи Google.</p> <p> Примечание: В планшетном ПК должна быть настроена активная уч. запись Google. </p> <p>Другой способ: можно выполнить "чистую загрузку" планшетного ПК и стереть все данные. См. раздел “Чистая загрузка” на стр. 63.</p>

Тепловыделение	Планшетный ПК нагревается во время зарядки или при продолжительной работе.	<p>Нагрев устройства во время зарядки - это нормальное явление. По завершении зарядки он остынет до обычной температуры.</p> <p>Нормальным явлением также считается нагрев планшетного ПК во время продолжительного использования, например, при просмотре видео или во время игр.</p> <p>Все планшетные ПК Acer перед выпуском в продажу проходят заводские испытания.</p>
----------------	--	---

Другие источники справочной информации

Искомая информация:	Источник:
Самые последние сведения, относящиеся к планшетному ПК.	www.acer.com
Техническая поддержка	support.acer.com

Технические характеристики

Производительность

- Процессор NVIDIA® Tegra™ 2 для мобильных устройств
 - Двухъядерный процессор ARM® Cortex™-A9
- Системная память:
 - ОЗУ: 1 ГБ
 - Флэш-память: 8 или 16 ГБ
- Операционная система Android™

Дисплей

- 7" емкостной мультисенсорный ЖК-экран TFT WSVGA
- Разрешение 1024 x 600
- Поддержка 262 тыс. цветов

Мультимедиа

- Разъем Micro HDMI (Тип D)
- Стереовыход с качеством звука, как у компакт-диска
- Стереодинамики
- Один микрофон с функцией подавления шума и эха
- Dolby Mobile

Поддерживаемые форматы:

Тип	Форматы
Аудиозапись	AAC-LC, AMR-WB
Воспроизведение звуковых файлов	AAC-LC, AAC, AAC+ (не необработанный AAC), AMR-NB, AMR-WB, MP3, OGG Vorbis, WAV
Запись видео	H.264 BP, MPEG-4 SP, H.263
Воспроизведение видео	H.264 BP, H.264 MP, H.264 HP, MPEG-4 SP, H.263
Фото	JPEG, GIF, PNG, BMP

Разъемы USB

- Разъем micro USB (подчиненный)

Питание

- Вход питания пост. тока (12 В/1,5 А)

Подключения

- Bluetooth 2.1+EDR и поддержка профиля A2DP
- Wi-Fi 802.11b/g/n WLAN (только 802.11n -> 2,4 ГГц)
- GPS

Поддержка 3G (доступна только в моделях с Wi-Fi+3G)

- AGPS
- GSM 850/900/1800/1900
- UMTS 850/900/1900/2100
- HSDPA 7,2 Мбит/с/HSUPA 5,76 Мбит/с/EDGE/GPRS
- Дополнительно HSDPA 21 Мбит/с

Камера

- Передняя камера
 - 2 мегапикс.
 - Фиксированный фокус
- Задняя камера
 - 5 мегапикс.
 - Вспышка
 - Автофокус

Возможности расширения

- Гнездо карты памяти microSD (до 32 ГБ)

Аккумулятор

- Компактные литий-ионные аккумуляторы: два емкостью 1530 мА/ч (11,3 Вт/ч)



.....
Примечание: продолжительность работы от аккумулятора зависит от мощности, потребляемой используемыми системными ресурсами. Например, если постоянно использовать подсветку или ресурсоемкие приложения, то аккумулятор нужно будет чаще заряжать.
.....

Размеры

Высота	195 мм
Ширина	177 мм
Толщина	13,1 мм

Условия эксплуатации

Температура

Рабочая: от 0°C до 45°C

Нерабочая: от -20°C до 60°C

Влажность (без конденсации)

Рабочая: от 20% до 80%

Нерабочая: от 20% до 80%

Безопасность

Предотвращение потери слуха



Внимание! Длительное прослушивание звука в телефоне или наушниках с высокой громкостью может привести к безвозвратной потере слуха.

Это устройство протестировано на соответствие требованиям к уровню звукового давления, установленным в применимых стандартах EN 50332-1 и/или EN 50332-2.



Примечание: Для Франции: наушники или головные телефоны для данного устройства протестированы на соответствие требованиям к уровню звукового давления, установленным в применимых стандартах NF EN 50332-1:2000 и/или NF EN 50332-2:2003, согласно требованиям Закона Франции Article L. 5232-1.

A pleine puissance, l'écoute prolongée du baladeur peut endommager l'oreille de l'utilisateur.

Меры предосторожности при прослушивании

Чтобы не повредить слух, соблюдайте приведенные ниже меры предосторожности.

- Увеличивайте громкость до нужного уровня постепенно.
- Не увеличивайте уровень громкости после того, как уши к нему привыкнут.
- Не слушайте музыку на большой громкости слишком долго.
- Не увеличивайте громкость, чтобы перекрыть шум окружающей среды.
- Уменьшите громкость, если не слышите разговора находящихся рядом людей.

Высокочастотные помехи



Внимание! В целях безопасности выключайте все беспроводные или радиопередающие устройства при использовании вашего устройства в следующих условиях. К таким устройствам могут относиться (без ограничения указанным): устройства с модулями беспроводной ЛВС (WLAN), Bluetooth и/или 3G.

Помните об особых правилах, действующих в разных странах, и всегда выключайте устройство, если его использование запрещено или может привести к возникновению помех или опасной ситуации. Используйте устройство только в его нормальном рабочем положении. Для успешной передачи файлов данных и сообщений требуется высококачественное подключение устройства к сети. В некоторых случаях передача файлов данных

и сообщений может быть отложена до появления такого подключения. Убедитесь, что инструкции в отношении расстояния соблюдаются вплоть до окончания передачи данных. Детали этого устройства являются магнитными. Металлические предметы могут притягиваться к устройству, а люди, использующие слуховые аппараты, не должны приближать устройство к уху, в котором они носят слуховые аппараты. Не держите кредитные карты и другие магнитные носители данных рядом с этим устройством, чтобы не потерять записанную на них информацию.

Медицинские устройства

Работа радиопередающей аппаратуры, в том числе сотовых телефонов, может влиять на работу незащищенных должным образом медицинских устройств. Чтобы получить информацию об уровне защиты медицинского устройства от внешнего радиоизлучения или другие сведения, проконсультируйтесь с врачом или производителем данного медицинского устройства. Выключайте устройство, находясь в медицинских учреждениях, если этого требуют действующие там правила. В больницах и медицинских учреждениях может использоваться оборудование, чувствительное к излучаемой РЧ-энергии.

Кардиостимуляторы

Для предотвращения возможных помех в работе кардиостимулятора производители рекомендуют, чтобы расстояние между кардиостимулятором и устройством беспроводной связи было не менее 15,3 см. Эти рекомендации совпадают с результатами независимых исследований и рекомендациями организации Wireless Technology Research, проводящей исследования беспроводных технологий. Люди, использующие кардиостимуляторы, должны соблюдать следующие рекомендации.

- Всегда держите устройство на расстоянии не менее 15,3 см от кардиостимулятора.
- Не подносите включенное устройство к кардиостимулятору. При подозрении на возникновение помех выключите устройство и отложите в сторону.

Слуховые аппараты

Некоторые цифровые устройства беспроводной связи могут вызывать помехи в работе некоторых слуховых аппаратов. При возникновении помех проконсультируйтесь с оператором.

Автомобили

Радиочастотные сигналы могут вызывать помехи в работе неправильно установленных или незащищенных электронных систем автомобилей, таких как электронная система впрыска топлива, электронная антиблокировочная система тормозов, электронная система регулировки скорости и система воздушных подушек безопасности. Для получения дополнительной информации обратитесь к производителю автомобиля или дополнительно установленного оборудования или его представителю. Обслуживать и устанавливать это устройство в автомобиле должен только квалифицированный специалист. Неправильное обслуживание или установка

могут стать причиной возникновения опасности и аннулируют гарантийные обязательства в отношении этого устройства. Регулярно проверяйте правильность установки и эксплуатации всего беспроводного оборудования в автомобиле. Не храните и не переносите это устройство, его детали и принадлежности вместе с контейнерами легковоспламеняющихся жидкостей, газов или взрывоопасных материалов. Помните, что автомобильные подушки безопасности раскрываются с большим ускорением. Не размещайте предметы, в том числе стационарное или портативное оборудование, над воздушной подушкой безопасности или на пути ее раскрытия. Если беспроводное оборудование в автомобиле установлено неправильно, то раскрытие воздушной подушки безопасности может привести к серьезным травмам. Использование этого устройства на борту самолета во время полета запрещено. Перед посадкой в самолет выключите устройство. Использование беспроводных устройств в самолете может стать причиной опасной ситуации, нарушить беспроводную телефонную связь, а также может нарушать требования закона.

Потенциально взрывоопасные среды

Находясь на территории с потенциально взрывоопасной атмосферой, выключите устройство и соблюдайте требования всех знаков и инструкций. В число потенциально взрывоопасных сред входят территории, где обычно рекомендуют выключать двигатель автомобиля. Возникновение искр в таких средах может привести к взрыву или пожару и, в результате, к телесным повреждениям или даже смерти. Выключайте устройство на заправочных пунктах, в том числе рядом с газовыми колонками на станциях технического обслуживания. Соблюдайте ограничения в отношении использования радиоаппаратуры на складах топлива, в зонах распределения горючего, химических заводах или в зонах, где ведутся взрывные работы. Места, где есть опасность взрыва, часто, но не всегда, обозначены хорошо заметными и понятными предупреждающими знаками. В их число входят зоны под палубой судов, склады химических веществ и пункты их передачи, автомобили, использующие сжиженный углеводородный газ (например, бутан или пропан), и зоны, в атмосфере которых содержатся такие химические вещества или частицы, такие как гранулы, пыль или металлические порошки.

Соблюдайте все ограничения. Не пользуйтесь устройством в местах проведения взрывных работ.

Экстренные вызовы (только для моделей, поддерживающих функцию телефона)



Важно! Беспроводные устройства, в том числе это устройство, при работе используют радиосигналы, беспроводные сети, наземные линии связи, а также программируемые пользователем функции. Поэтому невозможно гарантировать связь абсолютно при всех условиях. Не следует полагаться только на беспроводное устройство как на единственное средство связи, например, для экстренных вызовов.

Возможно, некоторые используемые функции придется выключить перед выполнением экстренного вызова. Дополнительные сведения можно узнать в этом руководстве или у оператора связи.

При выполнении экстренного вызова сообщите максимально точные сведения. Ваше беспроводное устройство может оказаться единственным средством связи на месте происшествия. Не завершайте вызов, пока вам это не разрешат.

Условия эксплуатации

Необходимые условия для работы с устройством:

- Поблизости не должно быть источников магнитных полей или других устройств, на которых образуются заряды статического электричества.
- Устройство должно находиться на расстоянии не менее 30 см от мобильного телефона.
- Устройство нельзя использовать в среде с повышенным содержанием пыли или влаги.
- Устройство нельзя использовать рядом с водой. Не допускайте попадания жидкости на устройство или внутрь него.
- Не передавливайте кабели и следите за тем, чтобы проходящие рядом люди не зацепились за них.
- Следите за тем, чтобы другие устройства не повредили кабели.
- Перед чисткой устройства обязательно отсоединяйте от него сетевой шнур питания.
- Для чистки применяйте влажную ткань, а не жидкие или аэрозольные средства.
- Не брызгайте чистящее средство прямо на экран.
- Если на устройство попадет жидкость, то немедленно выключите его питание и отсоедините адаптер переменного тока. Не пытайтесь проводить обслуживание устройства самостоятельно, так как открытие или снятие крышек может подвергнуть вас опасности поражения высоким напряжением или иным рискам. Все виды технического обслуживания должны проводить квалифицированные специалисты сервисного центра.

Отсоедините устройство от сетевой розетки и обратитесь в сервисный центр в следующих случаях:

- поврежден, оборван или изношен шнур питания;
- внутрь устройства попала жидкость;
- устройство попало под дождь или в воду;
- устройство уронили или его корпус поврежден;
- в работе устройства произошли явные отклонения от нормы, требующие технического обслуживания.



Примечание: Для регулировки пользуйтесь только теми органами управления, регулировка которых предусмотрена инструкцией по эксплуатации, так как неправильное использование других органов управления может привести к повреждению устройства и, скорее всего, потребует от специалистов сервисного центра больших усилий по восстановлению работоспособности устройства.

Сведения об аккумуляторе

В этом устройстве используется литий-ионный/литий-полимерный аккумулятор. Не используйте аккумулятор в местах с повышенной влажностью и/или в условиях, вызывающих коррозию. Не помещайте, не храните и не оставляйте ваше устройство рядом с источником тепла, в местах с высокой температурой, под прямыми лучами солнца, в микроволновой печи или в контейнере под давлением, не подвержайте его воздействию температуры выше 60°C. Несоблюдение этих рекомендаций может привести к утечке электролита из аккумулятора, нагреву, взрыву или возгоранию, а также причинить травму и/или вред здоровью. Не протыкайте, не вскрывайте и не разбирайте корпус аккумулятора. Если на кожу попадет электролит, протекший из аккумулятора, то тщательно промойте кожу водой и немедленно обратитесь за медицинской помощью. В целях безопасности и для продления срока службы аккумулятора его зарядка прекращается при температуре ниже 0°C и выше 40°C.

Полная эффективность нового аккумулятора достигается после двух или трех полных циклов зарядки и разрядки. Аккумулятор рассчитан на много циклов зарядки и разрядки, но со временем его работоспособность ухудшается. Когда время нормального использования и ожидания заметно уменьшится по сравнению с обычными значениями, обратитесь к продавцу. Используйте только одобренные производителем аккумуляторы и заряжайте их только с помощью предназначенных для этого устройства зарядных устройств, одобренных производителем.

Когда устройство не используется, отключайте зарядное устройство от него и от сети. Если полностью заряженный аккумулятор не используется, то со временем он теряет свой заряд. Если аккумулятор полностью разряжен, то может пройти несколько минут, прежде чем на дисплее появится индикатор зарядки или прежде чем можно будет использовать устройство.

Используйте аккумулятор только по назначению. Запрещается использовать поврежденный аккумулятор или зарядное устройство.

Никогда не замыкайте накоротко контакты аккумулятора. Соединение положительного (+) и отрицательного (-) контактов аккумулятора металлическим предметом, например монетой, скрепкой или ручкой, может привести к короткому замыканию. (Контакты аккумулятора выполнены в виде металлических полосок.) Это может произойти, например, если носить запасной аккумулятор в кармане или сумке. Замыкание контактов аккумулятора может привести к повреждению аккумулятора или контактирующего с ним предмета.

Если оставить аккумулятор или любое устройство со встроенным аккумулятором в месте с высокой или низкой температурой, например, в салоне автомобиля летом или зимой, то его емкость и срок службы сократятся. Старайтесь держать аккумулятор при температуре 15–25°C. Устройство с нагретым или охлажденным аккумулятором может не работать в течение некоторого времени, даже если аккумулятор заряжен полностью. Срок службы аккумулятора значительно уменьшается при температуре ниже нуля.

Не бросайте аккумулятор или устройство со встроенным аккумулятором в огонь, так как они могут взорваться. Поврежденный аккумулятор также может взорваться. Аккумуляторы следует утилизировать в соответствии с местными правилами. Сдавайте аккумуляторы на переработку, если это возможно. Не выбрасывайте аккумулятор вместе с бытовым мусором.

- Не оставляйте это устройство или аккумулятор в автомобиле при высокой температуре.
- Не роняйте это устройство или аккумулятор. Из-за падения они могут повредиться.
- В случае повреждения устройства или аккумулятора из-за попадания в воду, падения или перегрева обратитесь в сервисный центр или к продавцу.

Замена аккумулятора

Для качественной работы и в целях безопасности используйте только оригинальные изделия. Если аккумулятор нельзя извлечь или заменить, то обратитесь к продавцу.



.....
Внимание! Применение не оригинального аккумулятора или зарядного устройства может вызвать возгорание, взрыв, утечку электролита или другие опасные явления.
.....



.....
Внимание! При неправильном обращении с аккумулятором он может взорваться. Нельзя разбирать аккумуляторы и выбрасывать их рядом с огнем. Храните аккумуляторы в месте, недоступном для детей. Избавляйтесь от отслуживших аккумуляторов в соответствии с местными правилами.
.....

Заявление о соответствии стандарту IEEE1625 (доступна только в моделях с Wi-Fi+3G)

- Не разбирайте, не открывайте, не раздавливайте, не изгибайте, не деформируйте, не пробивайте отверстия и не разрезайте.
- Не модифицируйте, не переделывайте, не пытайтесь вставить посторонние предметы в аккумулятор, не проливайте на него и не погружайте его в воду или другие жидкости, не подвергайте перегреву, воздействию огня и другим опасностям. Используйте аккумулятор только в той системе, для которой он предназначен.

- Используйте аккумулятор только с тем зарядным устройством, которое одобрено для системы в соответствии с этим стандартом.
- Применение не одобренного аккумулятора или зарядного устройства может вызвать возгорание, взрыв, утечку электролита или другие опасные явления.
- Не замыкайте накоротко контакты аккумулятора и следите за тем, чтобы металлические или проводящие предметы не касались контактов аккумулятора.
- Для замены аккумулятора используйте только аккумуляторы, одобренные для системы в соответствии с этим стандартом.
- Применение не одобренного аккумулятора может вызвать возгорание, взрыв, утечку электролита или другие опасные явления.
- Без промедления выбрасывайте использованные аккумуляторы в соответствии с местными правилами.
- Дети могут использовать аккумуляторы только под контролем взрослых.
- Не роняйте устройство или его аккумулятор. Если конечный пользователь уронит устройство или его аккумулятор, особенно на твердую поверхность, и заподозрит повреждение, то он должен обратиться в сервисный центр для проверки работоспособности.
- Нарушение правил использования аккумулятора может вызвать возгорание, взрыв, утечку электролита или другие опасные явления.
- Условия хранения и эксплуатации, в том числе температурные условия, должны быть указаны.

Безопасность при вождении автомобиля

Использование этого устройства при вождении автомобиля может отвлекать ваше внимание. Не пользуйтесь устройством, чтобы сосредоточиться на вождении. Введите информацию о пункте назначения и маршруте до того, как начнет движение. Во время вождения не вводите данные и не отвлекайтесь на чтение текстовых сообщений. Во время вождения следите за дорогой. Слушайте голосовые указания о поворотах, если они предусмотрены. Учтите, что в некоторых странах водителям может быть запрещено или ограничено использование мобильных устройств или принадлежностей. Обязательно соблюдайте законы и правила, регулирующие использование этих устройств.

GPS и AGPS (только для определенных моделей)

- Ваше устройство может использовать сигналы глобальной навигационной спутниковой системы (GPS) для работы приложений, использующих данные о местоположении. В системе GPS используются спутники, которыми управляет правительство США и в работу которых могут вноситься изменения в соответствии с правилами Министерства обороны США и Федеральной программы радионавигации. Эти изменения могут повлиять на работу навигационного модуля в вашем устройстве.

- Ваше устройство может также использовать систему GPS с внешней поддержкой специальных обслуживающих серверов (Assisted Global Positioning System, AGPS), которая для повышения производительности системы GPS получает данные от серверов сотовой сети. Система AGPS использует сеть вашего оператора, поэтому он может начислять плату за объем переданных данных, продолжительность передачи и/или дополнительные платежи в соответствии с вашим тарифным планом. Уточните это у вашего оператора мобильной связи.
- Устройство, поддерживающее технологию GPS или AGPS, передает данные о местоположении. Эти данные о местоположении могут быть доступны третьим лицам – вашему оператору, поставщикам приложений и другим обслуживающим организациям.

Экстренные вызовы

- Когда вы звоните в службу экстренной помощи, сотовая сеть может активировать технологию AGPS в вашем мобильном устройстве, чтобы сообщить операторам экстренной службы данные о вашем приблизительном местоположении.
- Система AGPS имеет ограничения и может не работать в вашем регионе. Поэтому:
 - всегда сообщайте оператору экстренной службы данные о вашем примерном местоположении и
 - не отключайте устройство, пока оператор экстренной службы не даст вам инструкции.
- Чтобы улучшить качество связи, выйдите на открытое место из подземных сооружений; избегайте крытых автомобилей, сооружений с металлическими или бетонными крышами, не стойте вблизи высоких зданий и под деревьями с густой кроной.
- В помещении можно улучшить качество связи, подойдя к окну, но если на стекло наклеена противосолнечная пленка, то она может блокировать сигналы сотовой связи.
- Чтобы улучшить качество связи, отойдите от радиоприемника, аудио- и видеоаппаратуры и других электронных устройств.

Храните устройство в месте, недоступном для детей

- Храните устройство и принадлежности к нему в месте, недоступном для маленьких детей, чтобы они не смогли проглотить небольшие отсоединяемые детали.
- Неправильное использование при слишком высокой громкости может привести к потере слуха.
- Неправильное обращение с устройством или аккумулятором может вызвать перегрев и ожог.

Стеклянные компоненты

Некоторые компоненты вашего устройства могут быть сделаны из стекла. Стекло может разбиться, если устройство уронить на твердую поверхность или сильно тряхнуть. Если стекло разобьется, то не прикасайтесь к нему и не пытайтесь удалить. Не пользуйтесь устройством и для замены стекла обратитесь в сервисный центр.

Эпилептические припадки/временная слепота/переутомление глаз

Из-за частых вспышек или ярких световых пятен в компьютерных играх или при просмотре видео у незначительного числа пользователей может возникнуть временная слепота или случиться эпилептический припадок (даже если у них никогда раньше их не было). Если у вас или у ваших родственников бывали случаи временной слепоты или эпилептические припадки, то перед использованием вашего устройства для компьютерных игр или просмотра видео посоветуйтесь с врачом. Прекратите пользоваться устройством и посоветуйтесь с врачом при появлении следующих симптомов: судорога, подергивание глаз или мускулов, потеря сознания, непроизвольные движения или потеря ориентации. Не приближайтесь слишком близко к экрану, не гасите свет в помещении, ежечасно делайте паузы не менее 15 минут и при появлении усталости прекращайте пользоваться устройством.

Множественно повторяющиеся движения

Если вы многократно выполняете одинаковые движения, например, нажимаете клавиши или вводите текст от руки, то в кистях, предплечьях, плечах, шее и других частях тела могут возникнуть неприятные ощущения. Если такие неприятные ощущения не пропадут, то прекратите пользоваться устройством и обратитесь к врачу.

Использование гнезд и разъемов

Никогда не прикладывайте усилий, вставляя штекер в гнездо или разъем. Проверьте, не поврежден ли разъем. Если при обычном усилии штекер не вставляется в гнездо или разъем, то, возможно, они не совпадают. Проверьте правильность ориентации штекера и его соответствие разъему.

Информация Всемирной Организации Здравоохранения (ВОЗ)

В современных научных публикациях нет никаких указаний о необходимости особых мер предосторожности при использовании мобильных устройств. Если вы опасаетесь воздействия РЧ-излучения на себя или детей, то уменьшите его, ограничив длительность звонков или используя гарнитуру, чтобы мобильное устройство находилось вдали от головы и тела.

Источник: Бюллетень ВОЗ №193

Дополнительная информация: www.who.int/peh-emf

Информация для пользователей беспроводных устройств

Управление по контролю за продуктами и лекарствами США (FDA) опубликовало для пользователей вопросы и ответы, касающиеся воздействия РЧ-излучения от беспроводных телефонов и устройств: www.fda.gov/Radiation-EmittingProducts/RadiationEmittingProductsandProcedures/HomeBusinessandEntertainment/CellPhones/default.htm

Дополнительные сведения о безопасности воздействия РЧ-излучения:

Программа Федеральной Комиссии по электросвязи США (FCC) по обеспечению безопасности воздействия РЧ-излучения: www.fcc.gov/oet/rfsafety

Агентство по охране окружающей среды США (EPA): www.epa.gov/radiation

Международная комиссия по защите от неионизирующего излучения:
www.icnirp.de

Соблюдение законов экспортного регулирования

Это устройство, а также программное обеспечение или технические данные, содержащиеся в устройстве или входящее в комплект его поставки, могут подпадать под действие правил импортного и экспортного регулирования, принятых в Европейском Союзе, Соединенных Штатах Америки, Канаде и других странах/регионах. Правительства таких стран/регионов могут ограничивать экспорт или реэкспорт этого устройства в некоторые страны. Дополнительные сведения можно узнать в Правилах Европейского совета (ЕС) 1334/2000 или обратившись в Министерство торговли США, Министерство иностранных дел и международной торговли Канады и в государственные учреждения других стран.

Защита персональной информации

Прежде чем избавиться от этого устройства, удалите в нем все персональные данные. Чтобы удалить данные, выполните аппаратный сброс. Удаление данных только из памяти устройства не гарантирует невозможность их восстановления.

Информация о переработке и утилизации



Не выбрасывайте это электронное устройство в мусор.

Сдайте отслужившее устройство на переработку, чтобы свести к минимуму загрязнение окружающей среды. Дополнительные сведения о нормативах по утилизации отслужившей электрической и электронной аппаратуры (WEEE) см. на веб-странице www.acer-group.com/public/Sustainability/sustainability01.htm

Соответствие требованиям Директивы по RoHS

Это устройство отвечает требованиям Директивы 2002/95/ЕС Европейского Парламента и Совета Европы от 27 января 2003 года (с последующими поправками) по ограничению использования определенных видов опасных веществ в электрическом и электронном оборудовании (RoHS).

Выбрасывать упаковку этого устройства и руководство по его эксплуатации следует в соответствии с местными правилами по сбору и переработке. Подробности можно узнать в местных органах власти.

Заявление в отношении пикселей ЖК-экрана

ЖК-экран изготовлен с применением высокоточных технологий. Тем не менее некоторые пиксели могут время от времени не светиться или отображаться в виде черных или красных точек. Это не влияет на записанное изображение и не является дефектом.

Нормативное уведомление в отношении радиоустройств



.....
Примечание: ниже приведена нормативная информация только для моделей с модулями Bluetooth и/или связи в беспроводных локальных сетях.
.....

Общие сведения

Это устройство соответствует стандартам радиоизлучения и безопасности любой страны или региона, где оно было разрешено для беспроводного использования. В зависимости от конфигурации это устройство может содержать или не содержать модули беспроводной радиосвязи (например, беспроводной ЛВС и/или Bluetooth). Ниже приведена информация для устройств, содержащих такие модули.

Разрешенные каналы беспроводной связи для разных стран

Сев. Америка	2,412-2,462 ГГц	Каналы 01-11
Япония	2,412-2,484 ГГц	Каналы 01-14
Европа ETSI	2,412-2,472 ГГц	Каналы 01-13

Это устройство соответствует основным требованиям и другим уместным положениям Директивы 1999/5/ЕС.

Франция: Запрещенные для беспроводной связи диапазоны частот

В некоторых областях Франции диапазон радиочастот ограничен.
Максимально разрешенная мощность в помещениях:

- 10 мВт для всего диапазона 2,4 ГГц (2400 МГц - 2483,5 МГц)
- 100 мВт для частот от 2446,5 МГц до 2483,5 МГц



.....
Примечание: каналы с 10 по 13 включительно работают в диапазоне 2446,6 МГц - 2483,5 МГц.
.....

Возможности использования устройств вне помещений ограничены.

Использование устройств в частных владениях или в частных владениях государственных чиновников подлежит предварительному согласованию и санкционированию со стороны Министерства обороны, а максимальная разрешенная мощность составляет 100 мВт в диапазоне 2446,5 - 2483,5 МГц.

Использование вне помещений в общественных местах запрещено в перечисленных ниже департаментах для всего диапазона 2,4 ГГц:

- Максимальная разрешенная мощность в помещениях - 100 мВт
- Максимальная разрешенная мощность вне помещений - 10 мВт

Департаменты, в которых использование диапазона 2400 - 2483,5 МГц разрешено при эффективной изотропной мощности излучения менее 100 мВт в помещениях и менее 10 мВт вне помещений:

01 Ain Orientales	25 Doubs	59 Nord	75 Париж
02 Aisne	26 Drome	60 Oise	82 Tarn et Garonne
03 Allier	32 Gers	61 Orne	84 Vaucluse
05 Hautes Alpes	36 Indre	63 Puy Du Dome	88 Vosges
08 Ardennes	37 Indre et Loire	64 Pyrenees Atlantique	89 Yonne
09 Ariege	41 Loir et Cher	66 Pyrenees	90 Territoire de Belfort
11 Aude	45 Loret	67 Bas Rhin	94 Val de Marne
12 Aveyron	50 Manche	68 Haut Rhin	
16 Charente	55 Meuse	70 Haute Saone	
24 Dordogne	58 Nievre	71 Saone et Loire	

Вероятно, со временем это требование изменится, что позволит вам подключаться к беспроводным сетям в большей части Франции. Самые последние новости можно узнать на веб-сайте ART (www.art-telecom.fr).



Примечание: излучаемая мощность вашей карты беспроводной локальной сети составляет менее 100 мВт, но более 10 мВт.

Список кодов стран

Данное оборудование можно эксплуатировать в следующих странах:

Страна	ISO 3166 2-буквенный код	Страна	ISO 3166 2-буквенный код	Страна	ISO 3166 2-буквенный код	Страна	ISO 3166 2-буквенный код
Австрия	AT	Германия	DE	Мальта	MT	Великобритания	GB
Бельгия	BE	Греция	GR	Нидерланды	NT	Исландия	IS
Кипр	CY	Венгрия	HU	Польша	PL	Лихтенштейн	LI
Чешская Республика	CZ	Ирландия	IE	Португалия	PT	Норвегия	NO
Дания	DK	Италия	IT	Словакия	SK	Швейцария	CH
Эстония	EE	Латвия	LV	Словения	SL	Болгария	BG
Финляндия	FI	Литва	LT	Испания	ES	Румыния	RO
Франция	FR	Люксембург	LU	Швеция	SE	Турция	TR

Нормативные требования Комиссии FCC

Это мобильное устройство соответствует нормам, изложенным в Части 15 Правил Федеральной комиссии по связи США (Federal Communication Commission, FCC). Эксплуатация возможна при соблюдении следующих двух условий:

1. Это устройство не должно создавать вредные помехи, и
2. Это устройство должно быть устойчиво к любому воздействию, включая такое, которое способно вызвать нарушение работы.

Это мобильное устройство протестировано и признано соответствующим ограничениям, установленным для цифровых устройств Класса В согласно Части 15 Правил Комиссии FCC. Эти ограничения призваны обеспечить надлежащую защиту от вредного воздействия при использовании в жилых помещениях. Это устройство генерирует, использует и способно излучать высокочастотную энергию, а при несоблюдении инструкций во время установки и эксплуатации может создавать недопустимые помехи для радиосвязи. Однако не гарантируется невозможность возникновения помех в некоторых случаях использования. Если это устройство все же создает помехи для приема радио- или телевизионных сигналов (это можно определить выключением и повторным включением данного устройства), то можно попытаться устранить влияние помех одним из следующих способов:

- Переориентируйте или переместите приемную антенну.
- Увеличьте расстояние между этим устройством и приемником.
- Подключите устройство к розетке электропитания, не связанной с той, к которой подключен приемник.
- Обратитесь за помощью к продавцу или специалисту по телевизионной или радиотехнике.

Изменения или модификации, сделанные без прямого разрешения компетентной организации, могут лишить пользователя права использовать это устройство.

Предупреждение о воздействии радиочастотных сигналов

Данное оборудование соответствует требованиям Комиссии FCC в отношении предельных значений радиочастотного излучения, установленных для неконтролируемой среды.

Передающую антенну устройства нельзя размещать вблизи или использовать совместно с другими антеннами или радиопередатчиками.

Для Канады

Эксплуатация возможна при соблюдении следующих двух условий:

1. Это устройство не должно создавать помехи.
2. Это устройство должно работать в условиях помех от других источников, включая помехи, которые могут вызвать нежелательную работу устройства.

Это цифровое устройство класса В отвечает требованиям стандарта ICES-003 Канады.

Это устройство радиосвязи относится к Категории II и отвечает требованиям стандарта RSS-310 Министерства промышленности Канады.

Le présent appareil est conforme aux CNR d'Industrie Canada applicables aux appareils radio exempts de licence. L'exploitation est autorisée aux deux conditions suivantes :

1. l'appareil ne doit pas produire de brouillage, et
2. l'utilisateur de l'appareil doit accepter tout brouillage radioélectrique subi, même si le brouillage est susceptible d'en compromettre le fonctionnement.

Cet appareil numérique de la classe B est conforme à la norme NMB-003 du Canada.

Ce dispositif de radiocommunication de catégorie II respecte la norme CNR-310 d'Industrie Canada.

Нормативная информация



Отвечает сертификационным требованиям, применяемым в Российской Федерации.

NCC 警語

經型式認證合格之低功率射頻電機，非經許可，公司、商號或使用者均不得擅自變更頻率、加大功率或變更原設計之特性及功能。

低功率射頻電機之使用不得影響飛航安全及干擾合法通信；經發現有干擾現象時，應立即停用，並改善至無干擾時方得繼續使用。

前項合法通信，指依電信法規定作業之無線電通信。

低功率射頻電機須忍受合法通信或工業、科學及醫療用電波輻射性電機設備之干擾。

* 減少電磁波影響，請妥善使用。（* 僅限電話手機機種）

Предупреждение о литий-ионных/литий-полимерных аккумуляторах



ATTENZIONE! Rischio di esplosione della batteria se sostituita in modo errato. Sostituire la batteria con una di tipo uguale o equivalente consigliata dalla fabbrica. Non disperdere le batterie nell'ambiente.



VORSICHT! Explosionsgefahr bei unsachgemäßen Austausch der Batterie. Ersatz nur durch denselben oder einem vom Hersteller empfohlenem ähnlichen Typ. Entsorgung gebrauchter Batterien nach Angaben des Herstellers.



ADVARSEL! Lithiumbatteri - Eksplosionsfare ved fejlagtig håndtering. Udskiftning må kun ske med batteri af samme fabrikat og type. Levér det brugte batteri tilbage til leverandøren.



WARNING! Explosionsfara vid felaktigt batteribyte. Använd samma batterityp eller en ekvivalent typ som rekommenderas av apparattillverkaren. Kassera använt batteri enligt fabrikantens instruktion.



VAROITUS! Paristo voi räjähtää, jos se on virheellisesti asennettu. Vaihda paristo ainoastaan laitevalmistajan suosittelemaan tyyppiin. Hävitä käytetty paristo valmistagan ohjeiden mukaisesti.



ATTENTION ! Il y a danger d'explosion s'il y a remplacement incorrect de la batterie. Remplacer uniquement avec une batterie du même type ou d'un type équivalent recommandé par le constructeur. Mettre au rebut les batteries usagées conformément aux instructions du fabricant.



ADVARSEL! Eksplosjonsfare ved feilaktig skifte av batteri. Benytt samme batteritype eller en tilsvarende type anbefalt av apparatfabrikanten. Brukte batterier kasseres i henhold til fabrikantens instruksjoner.

Информация о воздействии радиочастотных сигналов (SAR)

Это устройство отвечает требованиям правительственных органов в отношении воздействия радиочастотных сигналов.

Это устройство сконструировано и изготовлено так, чтобы не превышать предельно допустимые значения излучения радиочастотной энергии, установленные Федеральной Комиссией по связи (FCC) США.

В стандарте по воздействию излучения беспроводных устройств на организм человека используется единица измерения, которая называется удельным коэффициентом поглощения (Specific Absorption Rate, SAR). Установленное Комиссией FCC предельно допустимое значение SAR составляет 1,6 Вт/кг.

Испытания SAR проводились в стандартных рабочих положениях, одобренных Комиссией FCC, когда передача сигналов устройства велась на максимальном официально разрешенном уровне мощности во всех проверяемых диапазонах частот. Хотя значение SAR определяется на максимальном официально разрешенном уровне мощности, фактическое значение SAR этого устройства во время работы может оказаться намного ниже максимального. Это объясняется тем, что устройство сконструировано для работы на нескольких уровнях мощности, а в действительности используется только тот уровень, которого достаточно для работы в сети связи. Как правило, чем ближе вы находитесь к антенне базовой станции беспроводной сети, тем меньше уровень излучаемой мощности телефона.



Важно! Значения измерений при ношении на теле могут быть разными для разных моделей устройств в зависимости от применяемых усовершенствований и требований Комиссии FCC.

Несмотря на то, что у разных устройств и в разных положениях уровни SAR могут быть разными, все они отвечают правительственным требованиям.

Комиссия FCC выдала Разрешение на использование этой модели устройства с приложением всех сообщенных ей отчетов об уровнях SAR, измеренных в соответствии с руководствами Комиссии FCC по ограничению воздействия радиочастотных сигналов. Данные по уровням SAR для этой модели устройства хранятся в Комиссии FCC. С ними можно ознакомиться в разделе Display Grant ("Показать выданные разрешения") на веб-странице <http://www.fcc.gov/oet/ea/fccid>, введя для поиска идентификационный код FCC ID: HLZTMDMA100.

Согласно результатам тестов работы этого устройства при ношении на теле оно отвечает требованиям Комиссии FCC по ограничению воздействия радиочастотных сигналов при использовании не содержащих металлы аксессуаров на минимальном расстоянии 0 см от включенного устройства до тела.

Сведения о сертификации (SAR)

Это устройство отвечает требованиям ЕС (1999/519/ЕС) по ограничению воздействия электромагнитных полей на организм человека.

Установленные пределы являются частью комплексных рекомендаций по охране здоровья населения. Эти рекомендации разработаны и проверены независимыми научными организациями в ходе регулярных и тщательных научных исследований. Для обеспечения безопасности всех людей независимо от возраста и состояния здоровья эти пределы предусматривают значительный запас безопасности.

Перед выпуском радиоустройств в продажу требуется проверка на соответствие требованиям пределов и европейского законодательства; только после этого можно наносить маркировку CE.

Единицей измерения рекомендованного Европейским советом ограничения для мобильных устройств является удельная поглощенная мощность (Specific Absorption Rate, SAR). Предельное значение SAR составляет 2,0 Вт/кг, усредненное на 10 г ткани. Это отвечает требованиям Международной комиссии по защите от неионизирующего излучения (ICNIRP). Максимальное значение SAR рассчитывается при самом высоком уровне выходного сигнала на всех частотных диапазонах мобильного устройства.

Согласно результатам тестирования работы этого устройства, при ношении на теле оно отвечает требованиям ICNIRP по ограничению воздействия радиочастотных сигналов и Европейских стандартов EN 62311 и EN 62209-2 при использовании не содержащих металлы аксессуаров на минимальном расстоянии 1,5 см от включенного устройства до тела. Использование других аксессуаров может не гарантировать соблюдение требований руководств ICNIRP по ограничению воздействия радиочастотных сигналов.

Во время использования фактический уровень SAR обычно намного ниже максимального значения, поскольку мобильное устройство работает при различных уровнях выходного сигнала. Он передает сигнал мощностью не более необходимой для установления связи с сетью. В целом действует следующее правило: чем меньше расстояние до базовой станции, тем ниже мощность передаваемого сигнала мобильного устройства.

Знаки сертификации и соответствие

Регион	Сертификация и соответствие
ЕС	 CE 06820 

Модель	FCC ID	IC ID
A100	HLZTMDMA100	1754F-TMDMA100

Логотипы сертификации можно просмотреть в вашем устройстве: откройте **Настройки > Сведения о планшетном ПК > Юридическая информация > Логотип сертификации.**

Для пользователей из Канады

Важное примечание

Заявление о соответствии требованиям Министерства промышленности Канады в отношении воздействия высокочастотного излучения

Это терминальное пользовательское устройство соответствует предельно допустимым значениям SAR для населения / неконтролируемого излучения, установленным в стандарте RSS-102 Министерства промышленности Канады, и протестировано в соответствии с методиками и процедурами измерений, указанными в IEEE 1528. Это устройство следует устанавливать и эксплуатировать на расстоянии минимум 0 см от излучателя до тела человека.

Это устройство и его антенна не должны размещаться вблизи или работать совместно с другими антеннами или радиопередатчиками.



.....
Примечание: Функция выбора кода страны заблокирована для устройств, продаваемых в США/Канаде.
.....

Для пользователей из Таиланда

Это телекоммуникационное устройство отвечает требованиям Национальной Комиссии по телекоммуникациям.

Заявление о соответствии

Мы, компания Acer Incorporated,

Адрес: 8F., No. 88, Sec. 1, Xintai 5th Rd., Xizhi Dist, New Taipei City, 22181, Taiwan

Под нашу единоличную ответственность заявляем, что продукт:

Модель: A100

Описание: Планшетный компьютер

К которому относится настоящее заявление, соответствует следующим стандартам и/или другим нормативным документам:

- EN 300 328 V1.7.1
- EN 300 440-1 V1.6.1 ; EN300 440-2 V1.4.1
- EN 301 489-1 V1.8.1 ; EN 301489-3 V1.4.1 ; EN 301489-17 V2.1.1
- EN 55022:2006/A1:2007 Class B; EN 55024:1998/A1:2001/A2:2003
- EN 60950-1: 2006+A11:2009
- EN 50332-2: 2003
- EN62311:2008; EN62209-2:2010

Настоящим мы заявляем, что указанный выше продукт отвечает всем основным требованиям Директивы по окончному радио- и телекоммуникационному оборудованию (R&TTE 99/5/EC), изданной Комиссией Европейского Сообщества.

Процедура проверки соответствия, упомянутая в Статье 10 и подробно описанная в Приложении [IV] к Директиве 1999/5/EC, выполнена применительно к Статьям:

- R&TTE Статья 3.1 (a) "Здоровье и безопасность"
- R&TTE Статья 3.1 (b) "Электромагнитная совместимость"
- R&TTE Статья 3.2 "Использование спектра"

с привлечением следующей Уполномоченной организации:

SETECOM, Untertuerkheimer Str. 6 – 10 66117 Saarbruecken

Идентификационный код: 0682 (Уполномоченная организация) CE

Техническая документация, относящаяся к указанному выше устройству, будет храниться в:

Acer Incorporated

Адрес: 8F., No. 88, Sec. 1, Xintai 5th Rd., Xizhi Dist, New Taipei City, 22181, Taiwan

Уполномоченный представитель:

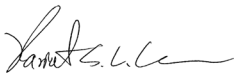

Имя: Harriot SL Lee