

Руководство пользователя

**Серия Satellite
C660/C665/C660D/C665D и
Satellite Pro C660/C660D**

Содержание

Глава 1	С чего начать	
	Контрольный перечень оборудования	1-1
	С чего начать	1-2
	Утилита System Recovery Options	1-13
	Восстановление системы	1-14
Глава 2	Путеводитель	
	Вид спереди с закрытым дисплеем	2-1
	Вид слева	2-2
	Вид справа	2-4
	Вид сзади	2-5
	Вид снизу	2-5
	Вид спереди с открытым дисплеем	2-7
	Индикаторы	2-9
	Приводы оптических дисков	2-11
Глава 3	Аппаратные средства, утилиты и дополнительные устройства	
	Аппаратное обеспечение	3-1
	Особые функции компьютера	3-7
	Утилиты и приложения	3-10
	Дополнительные устройства	3-15
	Разъем Bridge media	3-16
	Дополнительные приспособления	3-30

Глава 4	Изучаем основы	
	Использование устройства Touch Pad	4-1
	Веб-камера	4-2
	Использование программы TOSHIBA Face Recognition	4-3
	Использование приводов оптических дисков	4-7
	Запись компакт-дисков и дисков DVD	4-9
	Видеоплеер TOSHIBA VIDEO PLAYER	4-16
	Рекомендации по уходу за носителями	4-19
	Звуковая система	4-20
	Беспроводная связь	4-21
	Локальная сеть	4-24
	Уход за компьютером	4-26
	Рассеивание тепла	4-28
Глава 5	Клавиатура	
	Функциональные клавиши F1-F9	5-1
	Программируемые клавиши: комбинации с клавишей FN	5-1
	"Горячие" клавиши	5-2
	Специальные клавиши операционной системы Windows	5-4
	Ввод символов ASCII	5-4
Глава 6	Питание и режимы включения питания	
	Питание условия	6-1
	Контроль за состоянием источников питания	6-2
	Батарея	6-3
	Утилита Password	6-10
	Запуск компьютера с вводом пароля	6-11
	Режимы питания	6-12
	Включение/выключение компьютера при открытии/ закрытии панели дисплея	6-12
	Автоматический переход в спящий режим/ режим гибернации	6-12
Глава 7	Утилита HW Setup	
	Запуск утилиты HW Setup	7-1
	Окно утилиты HW Setup	7-1
Глава 8	Возможные проблемы и способы их решения	
	Порядок устранения неполадок	8-1
	Проверка оборудования и системы	8-4
	Служба поддержки компании TOSHIBA	8-20

- Приложение А* **Технические характеристики**
- Приложение В* **Контроллер дисплея и видеорежим**
- Приложение С* **Информация о беспроводных устройствах**
- Приложение D* **Шнур питания переменного тока и розетки**
- Приложение E* **Юридические замечания**
- Приложение F* **В случае похищения компьютера**
- Словарь специальных терминов**
- Алфавитный указатель**

Авторские права

© 2011 г. Авторские права принадлежат корпорации TOSHIBA. Все права защищены. В соответствии с законодательством об охране авторских прав настоящее руководство не подлежит воспроизведению в каком-либо виде без предварительного письменного разрешения корпорации TOSHIBA. В отношении использования изложенной здесь информации не признается никакая ответственность в рамках патентного законодательства.

Издание первое, март 2011 г.

Авторские права на музыкальные произведения, кинофильмы, компьютерные программы, базы данных и прочие объекты интеллектуальной собственности, подпадающие под действие законодательства об охране авторских прав, принадлежат либо авторам, либо владельцам авторских прав. Воспроизведение охраняемых авторским правом материалов допускается исключительно для личного или домашнего пользования. Любое другое их использование (включая перевод в цифровой формат, внесение каких-либо изменений, передачу копий и сетевую рассылку) без разрешения владельца авторских прав является нарушением законодательства об охране авторских прав и подлежит преследованию в порядке гражданского или уголовного судопроизводства. При воспроизведении настоящего руководства любым способом убедительно просим соблюдать положения законодательства об охране авторских прав.

Отказ от ответственности

Данное руководство прошло проверку на достоверность и точность. Содержащиеся в нем указания и описания признаны верными для вашего компьютера на момент подготовки данного руководства к выходу в свет. При этом в последующие модели компьютеров и руководства к ним возможно внесение изменений без предварительного уведомления. Корпорация TOSHIBA не несет никакой ответственности за прямой или косвенный ущерб, возникший в результате погрешностей, упущений или несоответствий между компьютером и руководством к нему.

Товарные знаки

Обозначения Intel, Intel SpeedStep, Intel Core и Centrino являются товарными знаками или зарегистрированными товарными знаками корпорации Intel.

Обозначение AMD, логотип AMD со стрелкой, обозначения AMD Athlon, AMD Turion, PowerPlay, Vari-Bright, в том числе в различных их сочетаниях, являются товарными знаками компании Advanced Micro Devices.

Обозначения Windows, Microsoft и логотип Windows являются зарегистрированными товарными знаками корпорации Microsoft.

Товарный знак Bluetooth, принадлежащий его владельцу, используется корпорацией TOSHIBA по лицензии.

Обозначение HDMI, логотип HDMI и обозначение High-Definition Multimedia Interface являются зарегистрированными товарными знаками компании HDMI Licensing LLC.

Обозначение Photo CD является товарным знаком компании Eastman Kodak.

Обозначение ConfigFree является товарным знаком корпорации Toshiba.

Обозначение Wi-Fi является зарегистрированным товарным знаком Ассоциации Wi-Fi.

Обозначения Secure Digital и SD являются товарными знаками Ассоциации SD Card.

Обозначения MultiMediaCard и MMC являются товарными знаками Ассоциации MultiMediaCard.

Labelflash является товарным знаком корпорации YAMAHA CORPORATION.

Обозначение WinDVD является товарным знаком корпорации Corel.

Обозначение Atheros является зарегистрированным товарным знаком компании Atheros Communication, Inc.

Обозначение Realtek является зарегистрированным товарным знаком корпорации Realtek Semiconductor.

Обозначение Broadcom является зарегистрированным товарным знаком корпорации Broadcom.

В данном руководстве могут встречаться другие, не перечисленные выше товарные знаки, в том числе зарегистрированные.

Информация Федеральной комиссии по связи

Уведомление Федеральной комиссии по связи «Информация из Декларации соответствия требованиям»

Настоящее оборудование было испытано на соответствие ограничениям, распространяющимся на цифровые устройства класса В в соответствии с частью 15 правил Федеральной комиссии по связи, и признано соответствующим этим ограничениям. Указанные ограничения разработаны с целью обеспечения разумно обоснованной защиты от недопустимых помех в бытовых условиях. Настоящее оборудование генерирует, использует и излучает высокочастотные волны и при несоблюдении инструкций по установке и эксплуатации может создавать недопустимые помехи для радиосвязи. При этом нет никаких гарантий, что помехи не возникнут в том или ином отдельно взятом месте установки. Если настоящее оборудование будет создавать недопустимые помехи радио- или телевизионному приему, что можно определить посредством выключения и включения оборудования, пользователю рекомендуется попытаться устранить помехи поочередным принятием перечисленных ниже мер:

- измените ориентацию принимающей антенны или переместите антенну в другое место;
- увеличьте расстояние между оборудованием и приемником;
- подключите оборудование и приемник к розеткам разных цепей электропитания;
- обратитесь за помощью к дилеру или опытному специалисту по радио-/телевизионному оборудованию.



К настоящему оборудованию можно подсоединять только те периферийные устройства, которые соответствуют ограничениям, распространяющимся на оборудование класса В согласно правилам Федеральной комиссии по связи. Работа периферийных устройств, которые не соответствуют этим ограничениям или не рекомендованы корпорацией TOSHIBA, может создать помехи радио- и телевизионному приему. При монтаже соединений между внешними устройствами и портом для подключения внешнего монитора, портом универсальной последовательной шины (USB 2.0) и гнездом для микрофона необходимо использовать экранированные кабели. Внесение в конструкцию настоящего оборудования изменений и модификаций, явно не утвержденных корпорацией TOSHIBA или уполномоченными ею третьими лицами, может стать причиной лишения пользователя права эксплуатировать данное оборудование.

Условия FCC

Данное устройство соответствует требованиям части 15 правил Федеральной комиссии по средствам связи. Эксплуатация данного оборудования подпадает под действие следующих условий:

1. Устройство не должно создавать пагубных помех.
2. Устройство должно работать в условиях помех, в том числе помех, которые могут вызывать сбои в работе.

Контакты

Адрес: TOSHIBA America Information Systems, Inc.
9740 Irvine Boulevard
Irvine, California 92618-1697

Телефон: (949) 583-3000

Заявление о соответствии требованиям стандартов ЕС



Согласно соответствующим европейским директивам данное изделие снабжено маркировкой ЕС. Ответственность за эту маркировку несет компания TOSHIBA Europe GmbH, Hammfelddamm 8, 41460 Neuss, Germany (Германия). С полным текстом официальной Декларации соответствия требованиям ЕС можно ознакомиться на веб-сайте корпорации TOSHIBA по адресу <http://epps.toshiba-teg.com>.

Соответствие требованиям ЕС

Согласно соответствующим европейским директивам (Директиве 2004/108/ЕС об электромагнитной совместимости для портативного компьютера и его принадлежностей, включая адаптер переменного тока, Директиве 1999/5/ЕС об окончательном радио- и телекоммуникационном оборудовании для встроенных устройств связи и Директиве 2006/95/ЕС об оборудовании низкого напряжения для адаптера переменного тока), данное изделие снабжено маркировкой CE. Кроме того, изделие соответствует директиве об экологичном проектировании 2009/125/ЕС (ErP) и нормативам, обеспечивающим ее выполнение.

Конструкция данного изделия и его фирменных дополнительных компонентов разработана в строгом соответствии с требованиями электромагнитной совместимости (Electromagnetic compatibility, сокращенно EMC) и стандартами безопасности. С другой стороны, корпорация TOSHIBA не может гарантировать соблюдение упомянутых стандартов EMC в случае подключения или применения дополнительных компонентов или кабелей сторонних изготовителей. В этом случае ответственность за соответствие всей системы (т. е. персонального компьютера, а также дополнительных приспособлений и кабелей) вышеупомянутым стандартам ложится на лицо, подключающее или использующее такие дополнительные приспособления или кабели. Для того чтобы избежать проблем с электромагнитной совместимостью, необходимо соблюдать следующие рекомендации.

- Подключать или использовать только те дополнительные компоненты, которые снабжены ЕС-маркировкой.
- Применять только высококачественные экранированные кабели.

Условия эксплуатации

Данное изделие разработано в соответствии с требованиями электромагнитной совместимости (EMC) для применения в так называемых "бытовых условиях, коммерческих предприятиях и в легкой промышленности". Компания TOSHIBA санкционирует применение данного изделия исключительно в вышеупомянутых "жилых помещениях, в помещениях, используемых в коммерческих целях, и на предприятиях легкой промышленности".

В частности, мы не даем согласие на применение изделия в таких условиях, как, например:

- на производстве (например, там, где применяется трехфазный ток с напряжением 380 В);
- медицинские учреждения;
- Автотранспорт, предприятия автомобильной отрасли
- Воздушный транспорт

Корпорация TOSHIBA не несет какой-либо ответственности за последствия применения данного изделия в отличных от упомянутых здесь условиях.

Применение данного изделия в отличных от упомянутых здесь условиях может повлечь за собой:

- Возникновение помех функционированию других размещенных поблизости устройств или механизмов.
- Сбои в работе данного изделия или потере данных в результате функционирования других размещенных поблизости устройств или механизмов.

Исходя из вышеизложенного, корпорация TOSHIBA настоятельно рекомендует надлежащим образом проверить данное изделие на электромагнитную совместимость, прежде чем его использовать в неутвержденных условиях применения. В отношении его эксплуатации в автомобилях или летательных аппаратах, необходимо получить предварительное разрешение либо изготовителя данной марки автомобиля, либо авиаперевозчика.

По соображениям безопасности категорически запрещается использование данного изделия во взрывоопасных условиях.

Сведения, обусловленные требованиями законодательства Канады (только для Канады)

Данный цифровой аппарат не превышает ограничений класса В на радиопомехи, создаваемые цифровой аппаратурой, согласно Техническим нормам по радиопомехам, утвержденным Канадским управлением связи.

Обратите внимание, что, в соответствии с техническими нормами, утвержденными Канадским управлением связи (DOC), внесение в данное оборудование любых изменений или модификаций без недвусмысленно выраженного согласия корпорации TOSHIBA может повлечь за собой лишение пользователя права на его эксплуатацию.

Данный цифровой аппарат класса В полностью отвечает требованиям принятых в Канаде технических норм в отношении оборудования, создающего помехи.

Cet appareil numérique de la class B respecte toutes les exigences du Reglement sur le materiel brouilleur du Canada.

ГОСТ

П о р т а т и в н ы й К о м п ь ю т е р

Изготовитель: Toshiba Europe GmbH

Адрес: Hamfelddamm 8
41460 Neuss, Germany

Сделано в Китае



Информация VCCI для устройств класса B

この装置は、クラスB情報技術装置です。この装置は、家庭環境で使用することを目的としていますが、この装置がラジオやテレビジョン受信機に近接して使用されると、受信障害を引き起こすことがあります。取扱説明書に従って正しい取り扱いをしてください。

VCCI-B

Уведомление о видеостандарте

ЭТОТ ПРОДУКТ ЛИЦЕНЗИРОВАН В СООТВЕТСТВИИ С ЛИЦЕНЗИЯМИ AVC, VC-1 И MPEG-4 VISUAL PATENT PORTFOLIO LICENSE ДЛЯ ЛИЧНОГО И НЕКОММЕРЧЕСКОГО ИСПОЛЬЗОВАНИЯ УСТРОЙСТВА С ЦЕЛЬЮ (I) КОДИРОВАНИЯ ВИДЕО В СООТВЕТСТВИИ С ВЫШЕУКАЗАННЫМИ СТАНДАРТАМИ ("ВИДЕО") И/ИЛИ (II) ДЕКОДИРОВАНИЯ ВИДЕО AVC, VC-1 И MPEG-4, КОТОРОЕ БЫЛО ЗАКОДИРОВАНО УСТРОЙСТВОМ, ИСПОЛЬЗУЕМЫМ В ЛИЧНЫХ И НЕКОММЕРЧЕСКИХ ЦЕЛЯХ, И/ИЛИ ПОЛУЧЕНО ОТ ПОСТАВЩИКА ВИДЕО, КОТОРЫЙ ИМЕЕТ ЛИЦЕНЗИЮ MPEG LA НА ПРЕДОСТАВЛЕНИЕ ТАКОГО ВИДЕО. ДЛЯ ЛЮБЫХ ДРУГИХ ТИПОВ ИСПОЛЬЗОВАНИЯ НИКАКИЕ ЛИЦЕНЗИИ НЕ ПРЕДОСТАВЛЯЮТСЯ И НЕ ПОДРАЗУМЕВАЮТСЯ. ДОПОЛНИТЕЛЬНУЮ ИНФОРМАЦИЮ, ВКЛЮЧАЯ ИНФОРМАЦИЮ, СВЯЗАННУЮ С ИСПОЛЬЗОВАНИЕМ В РЕКЛАМНЫХ, ВНУТРЕННИХ И КОММЕРЧЕСКИХ ЦЕЛЯХ, А ТАКЖЕ С ЛИЦЕНЗИРОВАНИЕМ, МОЖНО ПОЛУЧИТЬ В КОМПАНИИ MPEG LA, L.L.C. СМ. [HTTP://WWW.MPEGLA.COM](http://www.mpegla.com).

Изложенная далее информация актуальна только в странах-членах ЕС:

Утилизация изделий



Символ в виде перечеркнутого мусорного бака на колесах указывает на то, что изделия необходимо собирать и утилизировать отдельно от бытовых отходов. Вместе с данным изделием можно утилизировать батареи и аккумуляторы. Они будут отделены друг от друга в центрах переработки отходов.



Черная полоса указывает на то, что данное изделие было выведено на рынок после 13 августа 2005 г.

Участвуя в раздельном сборе изделий и батарей, вы способствуете их надлежащей утилизации и тем самым помогаете предотвратить потенциальные негативные последствия для окружающей среды и здоровья людей.

Дополнительную информацию о программах по сбору и утилизации, доступных в вашей стране, см. на веб-сайте <http://eu.computers.toshiba-europe.com>. Кроме того, можно связаться с местными органами власти или с магазином, где было приобретено изделие.

Утилизация батарей и/или аккумуляторов



Pb, Hg, Cd

Символ в виде перечеркнутого мусорного бака на колесах указывает на то, что батареи и/или аккумуляторы необходимо собирать и утилизировать отдельно от бытовых отходов.

Если содержание в батарее или аккумуляторе свинца (Pb), ртути (Hg) и/или кадмия (Cd) превышает значения, указанные в Директиве о батареях (2006/66/EC), то под символом в виде перечеркнутого мусорного бака на колесах отображаются химические символы свинца (Pb), ртути (Hg) и/или кадмия (Cd).

Участвуя в раздельном сборе батарей, вы способствуете их надлежащей утилизации и тем самым помогаете предотвратить потенциальные негативные последствия для окружающей среды и здоровья людей.

Дополнительную информацию о программах по сбору и утилизации, доступных в вашей стране, см. на веб-сайте <http://eu.computers.toshiba-europe.com>. Кроме того, можно связаться с местными органами власти или с магазином, где было приобретено изделие.



Присутствие или отсутствие приведенных здесь символов зависит от страны и региона приобретения изделия.

Утилизация компьютера и аккумуляторных батарей

- Утилизация компьютера производится согласно требованиям действующего законодательства и нормативных актов. Более подробные сведения можно получить в ваших местных органах власти.
- В этом компьютере используются перезаряжаемые аккумуляторные батареи. При постоянном и продолжительном использовании батареи теряют свою способность сохранять заряд, и их следует заменить. Согласно ряду действующих законодательных и нормативных актов, утилизация отработанных аккумуляторных батарей вместе с бытовым мусором может считаться противозаконным действием.
- Пожалуйста, позаботьтесь о нашей общей окружающей среде. Выясните в местных органах власти правила и нормы переработки или надлежащей утилизации отработанных батарей.

REACH – заявление о соответствии

Новый регламент Европейского Союза (ЕС) в области химии REACH («О регистрации, оценке, разрешении и ограничении химических веществ») вступил в силу 1 июня 2007 г. Корпорация Toshiba будет выполнять все требования REACH и обязуется предоставлять потребителям своей продукции информацию об используемых в ней химических веществах в соответствии с регламентом REACH.

На веб-сайте

Информацию о присутствии в наших товарах веществ, включенных в список кандидатов в соответствии со статьей 59 (1) норматива ЕС № 1907/2006 (REACH), в весовой концентрации свыше 0,1 % см. по адресу <http://www.toshiba-europe.com/computers/info/reach>.

Изложенная далее информация актуальна только в Турции:

- **Соответствие нормативам EEE:** корпорация Toshiba выполнила все требования турецкого норматива 26891 «Ограничение использования некоторых опасных веществ в электрическом и электронном оборудовании».
- Допустимое количество дефектных пикселей дисплея определяется в соответствии со стандартом ISO 13406-2. Если количество дефектных пикселей дисплея составляет менее предусмотренного данным стандартом, наличие указанных пикселей не считается дефектом или признаком неисправности.
- Батарея является расходным материалом. Время работы от батареи зависит от манеры использования компьютера. Батарея является дефектной или неисправной только в том случае, если ее зарядка совершенно невозможна. Изменение времени работы от батареи не является ни дефектом, ни признаком неисправности.

Меры предосторожности при обращении с приводом оптических носителей



Не забудьте ознакомиться с мерами предосторожности, размещенными в конце данного раздела.



- В модели с приводом DVD Super Multi применяется лазерная система. Для обеспечения надлежащей эксплуатации данного изделия внимательно прочтите настоящее руководство и сохраните его для использования в будущем в качестве справочника. Если изделие нуждается в обслуживании, обратитесь в сертифицированный сервисный центр.
- Применение средств управления, регулировка и выполнение операций иначе чем указано в руководстве может привести к опасному воздействию излучения.
- Во избежание непосредственного контакта с лучом лазера не предпринимайте попыток вскрыть корпус устройства.

Panasonic System Networks

- DVD Super Multi UJ8A0

Location of the required label

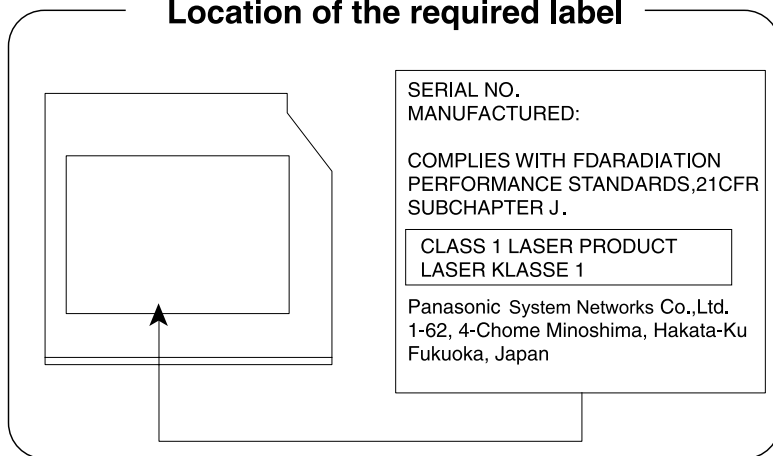

HITACHI-LG Data Storage, Inc.

- DVD Super Multi GT30N/GT30F

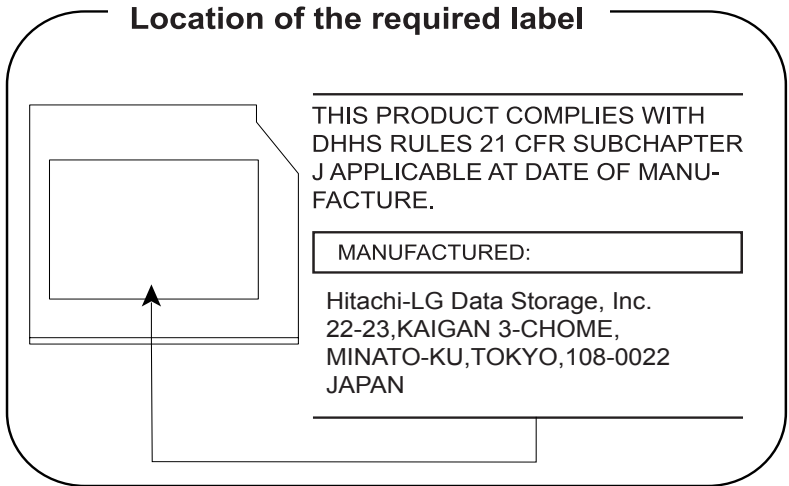

TOSHIBA SAMSUNG STORAGE TECHNOLOGY

- DVD Super Multi TS-L633F/TS-L633W

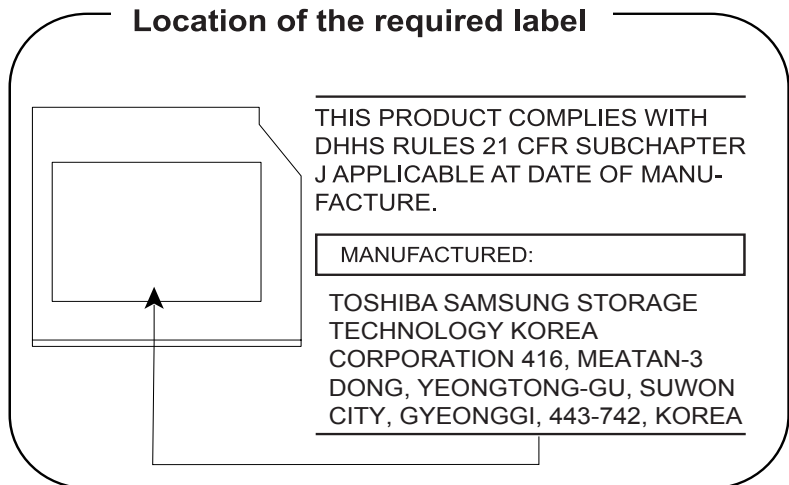

Меры предосторожности

CLASS 1 LASER PRODUCT
LASER KLASSE 1 PRODUKT
TO EN 60825-1
クラス1 レーザ 製品

ПРЕДУПРЕЖДЕНИЕ: Данное устройство содержит блок лазера и относится к группе устройств «ЛАЗЕРНОЕ ИЗДЕЛИЕ КЛАССА 1». Для обеспечения правильного использования изделия внимательно прочтите инструкции по мерам безопасности и сохраните их для дальнейшего использования. В случае возникновения неисправностей свяжитесь с ближайшим сертифицированным сервисным центром. Во избежание поражения лазерным лучом не пытайтесь открыть корпус изделия.

Предисловие

Поздравляем с приобретением данного компьютера! Этот мощный портативный компьютер обладает отличными возможностями для расширения, имеет мультимедийные функции и рассчитан на надежную, высокопроизводительную работу на протяжении долгих лет.

В данном руководстве рассказывается о том, как подготовить компьютер к работе и приступить к его эксплуатации. Здесь также представлена подробная информация о настройке компьютера, основных операциях, уходе, подключении дополнительных устройств и устранении неполадок.

Если вы новичок в мире компьютеров или незнакомы с портативными аппаратами, сначала прочтите главы 1, «*С чего начать*», и 3, «*Аппаратные средства, утилиты и дополнительные устройства*», чтобы освоиться с функциями, компонентами и принадлежностями компьютера. После этого ознакомьтесь с поэтапными указаниями по подготовке компьютера к работе, изложенными в главе 1, *С чего начать*.

Если же вы — опытный пользователь, ознакомьтесь с принципами организации руководства, изложенными в предисловии, а затем просмотрите само руководство. Не забудьте ознакомиться с разделом *Особые функции компьютера* главы 3, *Аппаратные средства, утилиты и дополнительные устройства*, где рассказывается о необычных или даже уникальных возможностях и функциях данной модели компьютера, а также с разделом главы 7, *Утилита HW Setup*, посвященном настройке таких функций.

Собираясь подключить дополнительные приспособления или внешние устройства, ознакомьтесь с содержанием главы 3, *Аппаратные средства, утилиты и дополнительные устройства*.

Обозначения

Чтобы привлечь внимание к тем или иным терминам и действиям, в руководстве используется ряд условных обозначений.

Сокращения

При упоминании впервые, а также при необходимости разъяснить значение того или иного сокращения оно приводится в скобках вслед за развернутым вариантом. Например, постоянное запоминающее устройство (ПЗУ). Значения сокращений также приводятся в Словаре специальных терминов.

Значки

Значками обозначены порты, разъемы, шкалы и другие компоненты компьютера. Значки рядом с индикаторами обозначают компоненты компьютера, информация о которых передается.

Клавиши

Названия клавиш на клавиатуре используются в руководстве для описания выполняемых операций. В тексте руководства клавиши обозначены символами, нанесенными на их верхнюю поверхность, и выделены полужирным шрифтом. Например, обозначение **ENTER** указывает на клавишу **ENTER (Ввод)**.

Комбинации клавиш

Некоторые операции выполняются одновременным нажатием двух или нескольких клавиш. Такие комбинации обозначены в руководстве символами, нанесенными на верхнюю поверхность соответствующих клавиш, разделенными значком плюс (+). Например, **CTRL + C** означает, что необходимо нажать клавишу **CTRL** и, удерживая ее в нажатом положении, одновременно нажать клавишу **C**. Если комбинация состоит из трех клавиш, при нажатии на последнюю удерживайте нажатыми первые две.

ABC

Если для выполнения операции необходимо щелкнуть по объекту, ввести текст или совершить другое действие, то название объекта или текст, который следует ввести, представлены показанным слева шрифтом.

Вкладка Display



ABC

Названия окон, пиктограмм или текстовых сообщений, выводимых на экран дисплея компьютера, представлены показанным слева шрифтом.

Предупреждения

Предупреждения служат в данном руководстве для привлечения внимания к важной информации. Виды предупреждений обозначаются следующим образом:



Указывает на потенциально опасную ситуацию, которая, если не соблюдать инструкции, может привести к смерти или тяжелой травме.



Внимание! Такое предупреждение указывает на то, что неправильное использование оборудования или невыполнение инструкций может привести к потере данных или повреждению оборудования.



Ознакомьтесь. Так обозначается совет или рекомендация по оптимальной эксплуатации компьютера.

Терминология

Термины обозначены в документе следующим образом:

Пуск	Слово " Пуск " используется для описания кнопки "  " в ОС Windows® 7.
Жесткий диск	Некоторые модели вместо жесткого диска оснащены твердотельным накопителем. В настоящем руководстве термин «жесткий диск» употребляется также по отношению к твердотельному накопителю, если не указано иное.

Меры предосторожности общего характера

При разработке компьютеров корпорация TOSHIBA руководствуется оптимальными требованиями к безопасности, стремлением свести к минимуму напряжение пользователя при работе с оборудованием, портативность которого не должна сказываться на его характеристиках. В свою очередь, пользователь должен соблюдать определенные меры предосторожности, чтобы снизить риск травматизма или повреждения компьютера.

Настоятельно рекомендуем ознакомиться с изложенными далее мерами предосторожности общего характера и обращать внимание на предостережения, встречающиеся в тексте данного руководства.

Обеспечьте надлежащую вентиляцию

- Всегда следите за тем, чтобы компьютер и адаптер переменного тока вентилировались надлежащим образом и были защищены от перегрева, если включено питание или если адаптер переменного тока подключен к сетевой электрической розетке (даже когда компьютер находится в спящем режиме). Необходимо соблюдать указанные ниже условия.
 - Ни в коем случае не накрывайте компьютер или адаптер переменного тока никакими предметами.
 - Не размещайте компьютер или адаптер переменного тока рядом с источниками тепла (например, рядом с электрическим одеялом с обогревом или обогревателем).
 - Не закрывайте и не закрывайте вентиляционные отверстия, в том числе расположенные в основании компьютера.
 - Работая на компьютере, устанавливайте его только на твердой ровной поверхности. При использовании компьютера на ковре или другом мягком материале вентиляционные отверстия могут перекрываться.
- Всегда оставляйте достаточно свободного места вокруг компьютера.
- Перегрев компьютера или адаптера переменного тока может вызвать отказ системы, повреждение компьютера или адаптера переменного тока либо возгорание, что, в свою очередь, может привести к тяжелой травме.

Создание обстановки, благоприятной для компьютера

Разместите компьютер на плоской поверхности, достаточно просторной как для него, так и для других предметов, которые могут вам понадобиться, например, принтера.

Оставьте вокруг компьютера и другого оборудования достаточно места для обеспечения надлежащей вентиляции во избежание перегрева.

Чтобы компьютер всегда сохранял работоспособность, оберегайте рабочее место от:

- пыли, влаги, прямого солнечного света;
- оборудования, создающего сильное электромагнитное поле, в частности, от громкоговорителей (речь идет не о громкоговорителях, подключаемых к компьютеру);
- резких скачков температуры или влажности, а также от источников таких перемен, например, кондиционеров или обогревателей;
- жары, мороза, избыточной влажности;
- жидкостей и едких химикатов.

Травмы, вызванные перенапряжением

Внимательно ознакомьтесь с *Руководством по безопасной и удобной работе*. В нем рассказывается о том, как избежать перенапряжения рук и запястий при интенсивной работе на клавиатуре. *Руководство по безопасной и удобной работе* также содержит сведения об организации рабочего места, соблюдении требований к осанке и освещению, способствующих снижению физического напряжения.

Травмы, вызванные перегревом

- Избегайте продолжительного соприкосновения с компьютером. Длительная эксплуатация аппарата может привести к интенсивному нагреванию его поверхности. Если до нее просто дотронуться, температура может показаться невысокой, однако продолжительный физический контакт с компьютером (когда он, например, лежит на коленях, либо руки долго лежат на упоре для запястий) чреват легким ожогом кожи.
- При длительной эксплуатации компьютера избегайте соприкосновения с металлической пластиной, прикрывающей порты интерфейса, из-за ее возможного нагрева.
- В процессе эксплуатации возможно нагревание поверхности адаптера переменного тока, что признаком его неисправности не является. При транспортировке адаптера переменного тока сначала отключите его и дайте ему остыть.
- Не размещайте адаптер переменного тока на поверхности, чувствительной к нагреву, во избежание ее повреждения.

Повреждения в результате давления или ударов

Не подвергайте компьютер давлению и сильным ударам любого рода во избежание повреждения его компонентов и утраты работоспособности.

Мобильные телефоны

Имейте в виду, что мобильные телефоны могут создавать помехи работе звуковой системы. Работе компьютера они никак не мешают, в то же время рекомендуется пользоваться мобильным телефоном на расстоянии не менее 30 см от компьютера.

Руководство по безопасной и удобной работе

В Руководстве по безопасной и удобной работе изложена важная информация о безопасной и правильной эксплуатации компьютера. Не забудьте ознакомиться с его содержанием, приступая к работе на компьютере.

Глава 1

С чего начать

В данной главе содержится перечень оборудования, входящего в комплектацию компьютера, а также основные сведения о подготовке компьютера к работе.



Некоторые из описанных здесь функций могут работать неправильно, если используется операционная система, отличная от предустановленной на фабрике корпорации TOSHIBA.

Контрольный перечень оборудования

Аккуратно распаковав компьютер, позаботьтесь о том, чтобы сохранить коробку и упаковочные материалы на будущее.

Аппаратное обеспечение

Проверьте наличие следующих компонентов:

- Портативный персональный компьютер TOSHIBA
- Адаптер переменного тока со шнуром питания (2-контактная или 3-контактная вилка)
- Аккумуляторная батарея (установлена)

Документация

- Краткое руководство
- Руководство по безопасной и удобной работе
- Сведения о гарантийных обязательствах

При отсутствии или повреждении каких-либо из вышеперечисленных компонентов срочно обратитесь к продавцу.

Программное обеспечение

Предустановлена указанная далее операционная система Windows®, а также утилиты и другое программное обеспечение.

- Windows 7
- Пакет дополнительных средств TOSHIBA

- Утилита TOSHIBA Recovery Media Creator
- Программный проигрыватель TOSHIBA DVD PLAYER (предустанавливается на некоторые модели)
- Утилита Corel Label@Once (предустанавливается на некоторые модели)
- Утилита TOSHIBA Assist
- Набор утилит TOSHIBA ConfigFree™
- Утилита TOSHIBA Disc Creator
- Программа TOSHIBA Face Recognition (предустанавливается на некоторые модели)
- TOSHIBA Bulletin Board
- TOSHIBA ReelTime
- Адаптер TOSHIBA Resolution+ для Windows Media Player
- TOSHIBA Speech System (предустанавливается на некоторые модели)
- Программа TOSHIBA Media Controller
- Виджет «Электронное руководство»
- Руководство пользователя портативного персонального компьютера TOSHIBA (данное руководство)

*Установленное на выбранной модели компьютера ПО может не соответствовать вышеуказанному перечню программного обеспечения.

С чего начать



- *Всем пользователям настоятельно рекомендуем ознакомиться с разделом [Первая загрузка компьютера](#).*
- *Обязательно ознакомьтесь с приведенной в прилагаемом Руководстве по безопасной и удобной работе информацией о том, как правильно и безопасно использовать компьютер. Руководство призвано способствовать тому, чтобы ваша работа на портативном компьютере была удобнее и продуктивнее. Соблюдение наших рекомендаций поможет снизить вероятность травматизма и возникновения болезненных ощущений в области кистей, рук, плеч, шеи.*

Этот раздел, содержащий основные сведения о начале работы с компьютером, охватывает следующие темы:

- Подключаем адаптер переменного тока
- Открытие дисплея
- Включение питания
- Первая загрузка компьютера
- Выключение питания
- Перезагрузка компьютера

- Утилита System Recovery Options
- Создание носителя-реаниматора
- Восстановление предустановленного программного обеспечения с жесткого диска-реаниматора
- Восстановление предустановленного программного обеспечения с самостоятельно созданных дисков-реаниматоров.



- *Пользуйтесь программой обнаружения вирусов, регулярно ее обновляя.*
- *Ни в коем случае не приступайте к форматированию носителей, не проверив их содержимое: при форматировании уничтожаются все записанные данные.*
- *Рекомендуется регулярно выполнять резервное копирование данных, хранящихся на встроенном жестком диске или на другом устройстве хранения данных, на внешний носитель. Обычные носители данных недолговечны и нестабильны при использовании в течение долгого времени, что при определенных условиях может стать причиной потери данных.*
- *Прежде чем устанавливать какое-либо устройство или приложение, сохраните все данные, хранящиеся в памяти, на жестком диске или на другом носителе данных. В противном случае данные могут быть утрачены.*

Подключение адаптера переменного тока

Подсоединяйте адаптер переменного тока при необходимости зарядить аккумулятор, или если вы хотите работать от сети. Адаптер переменного тока также необходимо подключить при первом использовании компьютера, потому что аккумуляторные батареи следует зарядить перед использованием.

Адаптер переменного тока автоматически преобразует напряжение в диапазоне от 100 до 240 вольт при частоте 50 или 60 герц, позволяя пользоваться компьютером почти во всех странах или регионах.

Адаптер преобразует переменный ток в постоянный, снижая напряжение, подаваемое на компьютер.



- Во избежание возгорания и повреждения компьютера пользуйтесь адаптером переменного тока производства корпорации TOSHIBA, входящим в комплектацию аппарата, или теми адаптерами, которые рекомендованы корпорацией TOSHIBA. Применение несовместимого адаптера переменного тока может привести к повреждению компьютера, что чревато тяжелой травмой. Компания TOSHIBA не несет какой-либо ответственности за последствия применения неподходящего адаптера.
- Запрещается подключать адаптер переменного тока к источнику питания, напряжение или частота которого не соответствуют указанным на бирке электротехнических нормативов. Несоблюдение этого требования способно привести к возгоранию или поражению электрическим током, что может стать причиной тяжелой травмы.
- Используйте и приобретайте шнуры питания переменного тока, соответствующие характеристикам и требованиям к напряжению и частоте, действующим в стране использования компьютера. Несоблюдение этого требования способно привести к возгоранию или поражению электрическим током, что может стать причиной тяжелой травмы.
- Входящий в комплектацию шнур питания соответствует нормам безопасности, утвержденным в регионе, где изделие приобретено, и не подлежит эксплуатации за пределами данного региона. В других регионах приобретаются шнуры питания, соответствующие местным нормам безопасности.
- Не пользуйтесь переходником с 3-контактной на 2-контактную вилку.
- Подключайте адаптер переменного тока к компьютеру строго в том порядке, который изложен в данном руководстве пользователя. Подключать шнур питания к действующей розетке следует в самую последнюю очередь, в противном случае остаточный заряд на выходном штекере адаптера может привести к удару электрическим током и легкой травме, если до него дотронуться. Всегда соблюдайте следующую меру предосторожности: избегайте прикосновений к металлическим частям.
- Ни в коем случае не ставьте компьютер или адаптер переменного тока на деревянную поверхность, предметы мебели или любые другие поверхности, которые могут быть повреждены воздействием тепла, так как при нормальном использовании низ компьютера и поверхность адаптера нагреваются.
- Размещайте компьютер и адаптер переменного тока только на жесткой, теплостойкой поверхности.

Меры предосторожности и указания по обращению с оборудованием подробно изложены в прилагаемом **Руководстве по безопасной и удобной работе**.

1. Подсоедините шнур питания к адаптеру переменного тока.

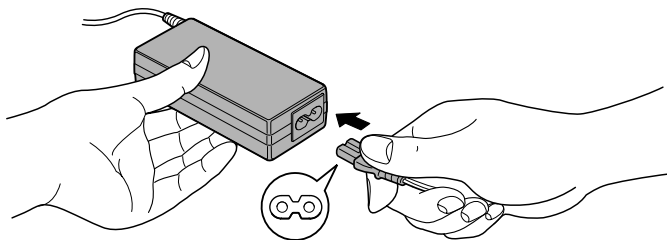

Подключение шнура питания (с 2-контактным штекером) к адаптеру переменного тока

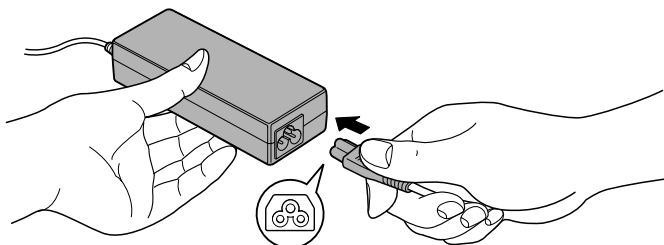

Подключение шнура питания (с 3-контактной вилкой) к адаптеру переменного тока



В зависимости от модели в комплект поставки входит 2-контактный или 3-контактный вариант адаптера и шнура питания.

2. Подключите вилку адаптера переменного тока к гнезду источника питания постоянного тока с напряжением 19 В, расположенному с правой стороны компьютера.

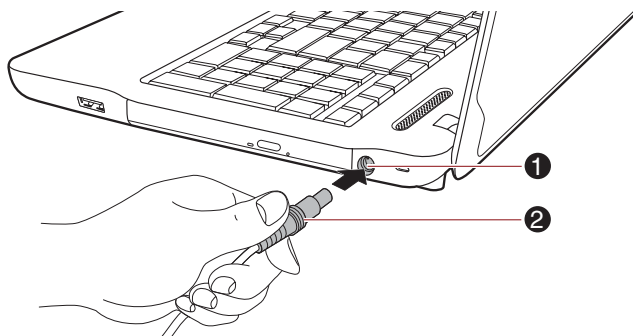

1. Гнездо для подключения источника постоянного тока с напряжением 19 В

2. Штекер вывода адаптера переменного тока

Подключение штекера вывода адаптера переменного тока к компьютеру

3. Вставьте вилку шнура питания в электрическую розетку – индикатор **питания от источника постоянного тока/батареи**, расположенный спереди компьютера, должен засветиться.

Открытие дисплея

Панель дисплея можно открывать под разными углами для оптимальной видимости.

Положив руку на упор для запястий и прижимая ею основной корпус компьютера, другой рукой медленно приподнимите панель дисплея. В дальнейшем положение панели дисплея следует отрегулировать под таким углом, который обеспечивал бы оптимальную четкость изображения.

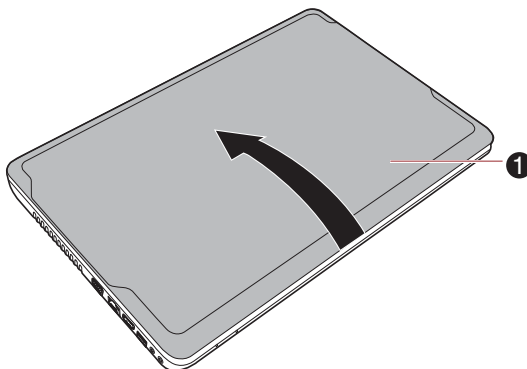

1. Панель дисплея

Открываем панель дисплея



Будьте осторожны, открывая и закрывая панель дисплея. Резкие движения могут вывести компьютер из строя.



- Открывая панель дисплея, не отклоняйте ее слишком далеко назад во избежание излишнего давления на шарнирное крепление и его повреждения.
- Не нажимайте на панель дисплея.
- Не поднимайте компьютер, взявшись за панель дисплея.
- Закрывая панель дисплея, следите за тем, чтобы между ней и клавиатурой не было посторонних предметов, например, авторучки.
- Открывая или закрывая панель дисплея, положите одну руку на упор для запястий, удерживая ею компьютер, а второй рукой, не торопясь, откройте или закройте панель дисплея (не применяйте силу, открывая или закрывая панель дисплея).

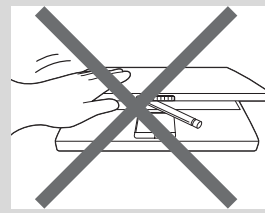
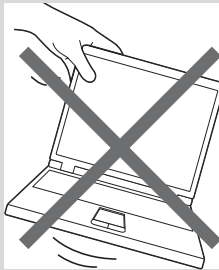
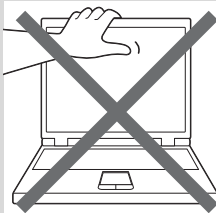

Включение питания

В этом разделе рассказывается о том, как включается питание, на состояние которого указывает индикатор **питания**. Подробнее см. раздел [Контроль за состоянием источников питания](#) главы 6, [Питание и режимы включения питания](#).



- При первом включении компьютера не отключайте его до тех пор, пока не установите операционную систему. Подробнее см. раздел [Первая загрузка компьютера](#).
- Регулировка громкости во время загрузки Windows невозможна.

1. Откройте панель дисплея.
2. Нажмите и удерживайте кнопку питания компьютера в течение двух-трех секунд.

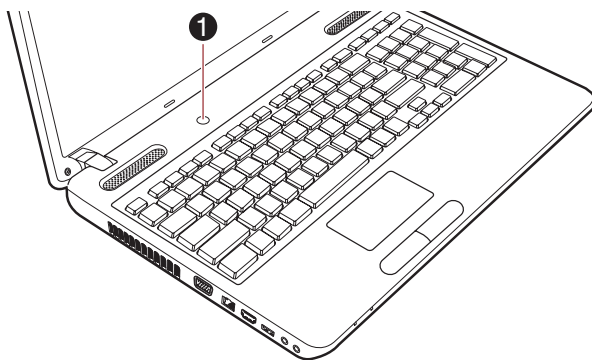

1. Кнопка питания

Включение питания

Первая загрузка компьютера

При включении питания компьютера на экран выводится окно запуска операционной системы Windows 7. Чтобы установить операционную систему надлежащим образом, последовательно выполняйте указания на экране.



Внимательно ознакомьтесь с Условиями лицензирования программного обеспечения, когда соответствующий текст появится на экране.

Отключение питания

Питание можно выключать переходом в один из следующих режимов: завершение работы, режим гибернации или спящий режим.

Режим завершенной работы

При выключении компьютера в этом режиме данные не сохраняются, а при его последующем включении на экран выводится основное окно загрузки операционной системы.

1. Если вы ввели какие-либо данные, сохраните их на жесткий диск или другой накопитель.
2. Прежде чем извлечь компакт-диск или дискету из дисковод, убедитесь в полном отсутствии обращения к ним компьютера.

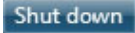

- **Ни в коем случае не выключайте питание компьютера во время работы приложений. Это может стать причиной потери данных.**
- **Ни в коем случае не выключайте питание, не отсоединяйте внешние устройства хранения и не извлекайте носители данных в процессе чтения/записи. Это может привести к потере данных.**

3. Нажмите кнопку **Пуск (Start)**.
4. Нажмите кнопку **Завершение работы (Shut down)** ().
5. Выключите питание всех периферийных устройств, подключенных к компьютеру.



Не включайте компьютер и периферийные устройства сразу же после их выключения: подождите немного во избежание повреждения оборудования.

Спящий режим

Если потребуется прервать работу, питание можно выключить переводом компьютера в спящий режим, не закрывая работающие программы. В этом режиме рабочие данные сохраняются в системной памяти компьютера с тем, чтобы при повторном включении питания пользователь продолжил бы работу с того места, на котором прервался.



Когда необходимо выключить компьютер на борту самолета или в местах, где эксплуатация электронных устройств подпадает по действие нормативных или регламентирующих правил, обязательно завершайте работу компьютера полностью. Это относится и к выключению функций или устройств беспроводной связи и к отключению функций автоматической реактивации компьютера, например, записи по таймеру. Если не завершить работу компьютера полностью, то операционная система может его активизировать для выполнения запрограммированных задач или сохранения данных, что чревато созданием помех работе авиационных и других систем и, как следствие, возникновением угрозы нанесения тяжелых травм.



- *Перед переходом в спящий режим обязательно сохраняйте свои данные.*
- *Не устанавливайте и не удаляйте модуль памяти, пока компьютер находится в спящем режиме. Компьютер или модуль памяти могут выйти из строя.*
- *Не вынимайте батарейный источник питания, пока компьютер находится в спящем режиме (если компьютер не подключен к источнику питания переменного тока). Данные, находящиеся в памяти, могут быть потеряны.*



- При подключенном адаптере переменного тока компьютер переходит в спящий режим в соответствии с настройкой параметров электропитания. Чтобы их настроить, выберите **Пуск (Start) → Панель управления (Control Panel) → Система и безопасность (System and Security) → Электропитание (Power Options)**.
- Чтобы вывести компьютер из спящего режима, нажмите на кнопку питания или любую клавишу клавиатуры, удерживая ее непродолжительное время в нажатом положении. Имейте в виду, что клавишами клавиатуры можно пользоваться лишь при условии активации функции пробуждения по сигналу клавиатуры (*Wake-up on Keyboard*) в окне утилиты *HW Setup*.
- Если компьютер перейдет в спящий режим при активном сетевом приложении, восстановления последнего при выводе компьютера из режима сна может и не произойти.
- Воспрепятствовать автоматическому переходу компьютера в спящий режим можно, отключив данную функцию в окне «Электропитание» (*Power Options*). Для этого выберите **Пуск (Start) → Панель управления (Control Panel) → Система и безопасность (System and Security) → Электропитание (Power Options)**.
- Использование функции гибридного спящего режима можно настроить в окне «Электропитание».

Преимущества спящего режима

Спящий режим обладает следующими преимуществами:

- Восстановление предыдущего рабочего состояния происходит существенно быстрее по сравнению с режимом гибернации.
- Экономится питание за счет отключения системы при отсутствии ввода данных в компьютер или доступа к аппаратуре в течение времени, заданного для спящего режима.
- Можно использовать функцию выключения питания при закрытии дисплея.

Переход в спящий режим



Перевести компьютер в спящий режим можно также нажатием горячих клавиш **FN + F3**. Подробнее см. главу 5, [Клавиатура](#).

Перевести компьютер в спящий режим можно одним из следующих способов:

- Нажав кнопку **Пуск (Start)**, наведите курсор на значок со стрелкой (**Shut down** ▶), после чего выберите в меню пункт **Сон (Sleep)**.

- Закройте панель дисплея. Обратите внимание, что эта функция должна быть включена в окне «Электропитание» (Power Options), для этого откройте меню **Пуск (Start) → Панель управления (Control Panel) → Система и безопасность (System and Security) → Электропитание (Power Options)**.
- Нажмите кнопку питания. Обратите внимание, что эта функция должна быть включена в окне «Электропитание» (Power Options), для этого откройте меню **Пуск (Start) → Панель управления (Control Panel) → Система и безопасность (System and Security) → Электропитание (Power Options)**.

После повторного включения компьютера можно продолжить работу с того места, где она была остановлена при выключении компьютера.



- *Когда компьютер находится в спящем режиме, индикатор питания мигает зеленым.*
- *Если компьютер работает от батарейного источника питания, для продления рабочего времени лучше пользоваться режимом гибернации, в котором компьютер потребляет меньше питания, чем в спящем режиме.*

Ограничения спящего режима

Спящий режим не работает при следующих условиях:

- Питание включается немедленно после завершения работы.
- Модули памяти находятся под воздействием статического электричества или помех.

Режим гибернации

При выключении компьютера переводом в режим гибернации данные из оперативной памяти сохраняются на жестком диске таким образом, что при последующем включении компьютер возвращается в прежнее состояние. Имейте в виду, что состояние подключенных к компьютеру периферийных устройств не восстанавливается при выходе компьютера из режима гибернации.



- *Сохраняйте данные, с которыми вы работаете. При переходе в режим гибернации компьютер сохраняет содержимое памяти на жестком диске. Однако надежная защита данных обеспечивается только сохранением их вручную.*
- *При снятии аккумуляторной батареи или отключении адаптера переменного тока до завершения сохранения данные будут потеряны.*
- *Не устанавливайте и не удаляйте модуль памяти, пока компьютер находится в спящем режиме. Данные будут потеряны.*

Преимущества режима гибернации

Режим гибернации обладает следующими преимуществами.

- Сохраняет данные на жесткий диск при автоматическом завершении работы компьютера в случае разрядки батареи.
- При включении компьютера можно немедленно вернуться к предыдущему состоянию.
- Экономится питание за счет отключения системы при отсутствии ввода данных в компьютер или доступа к аппаратуре в течение времени, заданного для режима гибернации.
- Можно использовать функцию выключения питания при закрытии дисплея.

Перевод в режим гибернации



Перевести компьютер в режим гибернации можно также нажатием «горячих» клавиш **FN** и **F4**. Подробнее см. главу 5, [Клавиатура](#).

Чтобы перейти в режим гибернации, выполните следующие действия:

1. Нажмите кнопку **Пуск (Start)**.
2. Наведите курсор на значок со стрелкой (), после чего выберите в меню пункт **Гибернация (Hibernate)**.

Автоматический переход в режим гибернации

Компьютер можно настроить на автоматический переход в режим гибернации при нажатии на кнопку питания или закрытии крышки дисплея. Такая настройка производится в изложенном далее порядке:

1. Нажав кнопку **Пуск (Start)**, откройте **Панель управления (Control Panel)**.
2. Щелкните **Система и безопасность (System and Security)**, затем – **Электропитание (Power Options)**.
3. Выберите параметр **Choose what the power button does** (Действие, выполняемое при нажатии кнопки питания) или **Choose what closing the lid does** (Действие, выполняемое при закрытии панели дисплея).
4. Установите необходимые настройки перехода в режим гибернации (Hibernation Mode) в пунктах **При нажатии кнопки питания (When I press the power button)** и **При закрытии панели дисплея (When I close the lid)**.
5. Нажмите кнопку **Сохранить изменения (Save changes)**.

Сохранение данных в режиме гибернации

При выключении питания в спящем режиме компьютеру требуется немного времени для записи данных из оперативной памяти на жесткий диск.

После выключения компьютера и сохранения содержимого памяти на жесткий диск отключите питание всех периферийных устройств.



Не включайте компьютер или устройства сразу же после выключения. Подождите немного, чтобы все конденсаторы полностью разрядились.

Перезагрузка компьютера

Необходимость перезагрузить компьютер может, к примеру, возникнуть в следующих обстоятельствах:

- Изменены некоторые настройки компьютера.
- После сбоя компьютер не реагирует на команды с клавиатуры.

Перезагрузить компьютер можно тремя способами:

- Нажав кнопку **Пуск (Start)**, наведите курсор на значок со стрелкой (**Shut down** ) , после чего выберите в меню пункт **Перезапуск (Restart)** .
- Одновременно один раз нажмите кнопки **CTRL**, **ALT** и **DEL**, после чего появится окно меню, затем выберите пункт **Перезагрузка (Restart)** в меню **Выключить компьютер (Shut down options)**.
- Нажав на кнопку питания, удерживайте ее пять секунд в нажатом положении. После выключения компьютера подождите десять-пятнадцать секунд, прежде чем включать его повторно нажатием на кнопку питания.

Утилита System Recovery Options

Для работы утилиты восстановления системы System Recovery Options на жестком диске отведен скрытый раздел.

В этом разделе хранятся файлы, предназначенные для восстановления системы при возникновении неполадок.



Утилита System Recovery Options не сможет выполнять свои функции, если этот раздел удалить.

Утилита System Recovery Options

Утилита System Recovery Options устанавливается на жесткий диск при его изготовлении. В меню System Recovery Options имеются инструментальные средства для устранения проблем с загрузкой, проведения диагностики и восстановления системы. Более подробную информацию об **устранении проблем с загрузкой** см. в **Справке и поддержке Windows**.

Для устранения неполадок утилиту System Recovery Options можно запускать и вручную.

Ниже описан порядок действий. Следуйте указаниям на экране.

1. Выключите компьютер.
2. Нажав и удерживая клавишу **F8**, включите компьютер.
3. На экране появится меню **Дополнительные параметры загрузки (Advanced Boot Options)**. С помощью клавиш управления курсором выберите пункт **Восстановление компьютера (Repair Your Computer)** и нажмите **ENTER**.
4. Следуйте указаниям на экране.



Более подробную информацию об архивировании системы (в том числе о функции создания резервного образа системы) см. в руководстве по операционной системе Windows®.

Восстановление системы

В этом разделе рассказывается о порядке создания и применения дисков-реаниматоров.

Создание носителя-реаниматора

В этом разделе рассказывается о том, как создавать носители-реаниматоры.



- При создании носителей-реаниматоров обязательно подключайте адаптер переменного тока.
- Обязательно закройте все программы, кроме Recovery Media Creator.
- Не запускайте такие сильно загружающие процессор программы, как экранная заставка.
- Компьютер должен работать на полной мощности.
- Не пользуйтесь функциями экономии электроэнергии.
- Не производите запись на носитель во время работы антивирусного программного обеспечения. Дождитесь завершения их работы, затем отключите антивирусные программы, а также все остальное программное обеспечение, осуществляющее автоматическую проверку файлов в фоновом режиме.
- Не пользуйтесь утилитами для жесткого диска, включая предназначенные для повышения скорости доступа к данным. Такие утилиты могут привести к нестабильной работе и повредить данные.
- В ходе записи/перезаписи носителей не выключайте компьютер, не пользуйтесь функцией выхода из системы и не переводите ее ни в спящий режим, ни в режим гибернации.
- Установите компьютер на ровную поверхность, избегайте таких подверженных вибрации мест, как самолеты, поезда или автомобили.
- Не пользуйтесь неустойчивыми предметами, например, различного рода подставками.

Восстановительный образ программного обеспечения, установленного на компьютер, хранится на его жестком диске. Этот образ можно скопировать на носитель стандарта DVD или флэш-накопитель USB, выполнив следующие действия:

1. Выберите чистый носитель стандарта DVD или флэш-накопитель USB.

Приложение позволяет выбирать тип носителя, на который будет скопирован образ для восстановления: DVD-R, DVD-R DL, DVD-RW, DVD+R, DVD+R DL, DVD+RW и флэш-накопитель USB.



■ *Помните о том, что некоторые из перечисленных выше типов носителей могут быть несовместимы с приводом оптических дисков, установленным в вашем компьютере. Поэтому перед выполнением дальнейших действий вам необходимо убедиться в том, что выбранный вами пустой носитель поддерживается приводом оптических дисков.*

■ *Флэш-накопитель USB будет отформатирован, а все находящиеся на нем данные при этом будут потеряны.*

2. Включите компьютер и позвольте операционной системе Windows 7 загрузиться с жесткого диска в обычном режиме.

3. Вставьте носитель в компьютер.

■ Вставьте первый чистый диск в лоток привода оптических дисков или вставьте флэш-накопитель USB в любой свободный порт USB компьютера.

4. Дважды щелкните значок приложения **Recovery Media Creator** на рабочем столе Windows 7 или выберите это приложение в меню **Пуск**.

5. После запуска Recovery Media Creator выберите тип носителя и название, которое желаете копировать, затем нажмите кнопку **Создать (Create)**.

Восстановление предустановленного программного обеспечения с жесткого диска-реаниматора

Часть пространства на жестком диске превращена в скрытый раздел для восстановления. В этом разделе хранятся файлы, которые служат для восстановления заранее устанавливаемого программного обеспечения в случае возникновения проблем.

Если впоследствии вы когда-либо будете размечать жесткий диск заново, то изменять, удалять и добавлять разделы необходимо только в строгом соответствии с руководством, в противном случае на диске может оказаться недостаточно места для программного обеспечения.

Кроме того, если для изменения параметров разделов на жестком диске вы воспользуетесь соответствующими программами от сторонних поставщиков, восстановление работоспособности вашего компьютера может оказаться невозможным.



Если звук отключен, включите его с помощью клавиш **FN + ESC**, чтобы слышать звук во время процесса восстановления. Дополнительную информацию см. в главе 5, *Клавиатура*.

Утилитой *System Recovery Options* нельзя пользоваться для восстановления программного обеспечения, предустановленного без указанной утилиты.



Во время установки операционной системы *Windows* жесткий диск будет отформатирован и все находящиеся на нем данные будут утеряны.

1. Выключите компьютер.
2. Включите компьютер, и после появления экрана **TOSHIBA** несколько раз подряд нажмите кнопку **F8**.
3. На экране появится меню *Дополнительные параметры загрузки (Advanced Boot Options)*. С помощью клавиш управления курсором выберите пункт «Восстановить компьютер» (*Repair Your Computer*), после чего нажмите клавишу **ВВОД**.
4. Выберите предпочитаемую раскладку клавиатуры и нажмите кнопку **Далее (Next)**.
5. Чтобы получить доступ к процессу восстановления, войдите в систему в качестве пользователя, обладающего достаточными полномочиями.
6. На экране утилиты **System Recovery Options** щелкните **«Восстановление с жесткого диска TOSHIBA» (TOSHIBA HDD Recovery)**.
7. Следуйте выводимым на экран указаниям диалога **«Восстановление с жесткого диска TOSHIBA» (TOSHIBA HDD Recovery)**. Компьютер будет восстановлен до заводского состояния.



Перед восстановлением компьютера до заводского состояния верните настройки *BIOS* к значениям, используемым по умолчанию.

Восстановление предустановленного программного обеспечения с самостоятельно созданных дисков-реаниматоров.

Если предустановленные файлы повреждены, восстановить программное обеспечение в том виде, в каком оно было на момент приобретения компьютера, можно с помощью самостоятельно созданных носителей-реаниматоров или с жесткого диска. Восстановление производится в изложенном далее порядке:



Если звук отключен, включите его с помощью клавиш **FN + ESC**, чтобы слышать звук во время процесса восстановления.

Дополнительную информацию см. в главе 5, *Клавиатура*.

Утилитой *System Recovery Options* нельзя пользоваться для восстановления программного обеспечения, предустановленного без указанной утилиты.



Во время установки операционной системы *Windows* жесткий диск будет отформатирован и все находящиеся на нем данные будут утеряны.

1. Загрузите диск-реаниматор в компьютер и выключите питание компьютера.
2. Нажав и удерживая клавишу **F12**, включите компьютер. При появлении на экране логотипа **TOSHIBA Leading Innovation >>>** отпустите клавишу **F12**.
3. С помощью клавиш управления курсором со стрелками, направленными вверх и вниз, выберите в меню вариант, соответствующий используемому носителю-реаниматору. Дополнительную информацию см. в разделе *Загрузочные настройки* главы 7, *Утилита HW Setup*.
4. Выполните указания, которые будут выводиться в появившемся на экране меню.

Заказ дисков-реаниматоров в TOSHIBA*

Вы можете заказать диски-реаниматоры для своего ноутбука в Интернет-магазине резервных носителей европейского отделения TOSHIBA.



* Обратите внимание на то, что данная услуга является платной.

1. Посетите веб-сайт <https://backupmedia.toshiba.eu> в Интернете.
2. Следуйте указаниям на экране.

Вы получите диски-реаниматоры в течение двух недель после оформления заказа.

Глава 2

Путеводитель

В этой главе рассказывается о различных компонентах компьютера, с каждым из которых рекомендуется ознакомиться, прежде чем приступить к работе на компьютере.

Правовые замечания (неприменяемые значки)

Более подробную информацию о неиспользуемых значках см. в разделе «Правовые замечания» приложения E.



Обращайтесь с компьютером аккуратно, чтобы не поцарапать и не повредить его поверхность.

Вид спереди с закрытым дисплеем

На этом рисунке показан вид компьютера спереди с закрытой панелью дисплея.

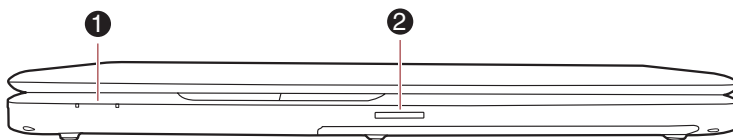

1. Системные индикаторы

2. Разъем Bridge Media

Вид компьютера спереди с закрытой панелью дисплея

Системные индикаторы

Подробно об этих светодиодных индикаторах, позволяющих следить за состоянием различных компонентов компьютера, рассказывается в разделе [Системные индикаторы](#).



Разъем Bridge media Данный разъем используется для подключения запоминающих устройств формата SD™/SDHC™/SDXC™, miniSD™/microSD™ и MultiMediaCard™. См. раздел *Дополнительные устройства* главы 3, *Аппаратные средства, утилиты и дополнительные устройства*.



Держите подальше от разъема Bridge media такие посторонние металлические предметы, как шурупы, скобки или скрепки для бумаг. Посторонние металлические предметы могут вызвать короткое замыкание, что может стать причиной повреждения, возгорания и, как следствие, тяжелой травмы.

Вид слева

На следующей иллюстрации показан вид компьютера слева.

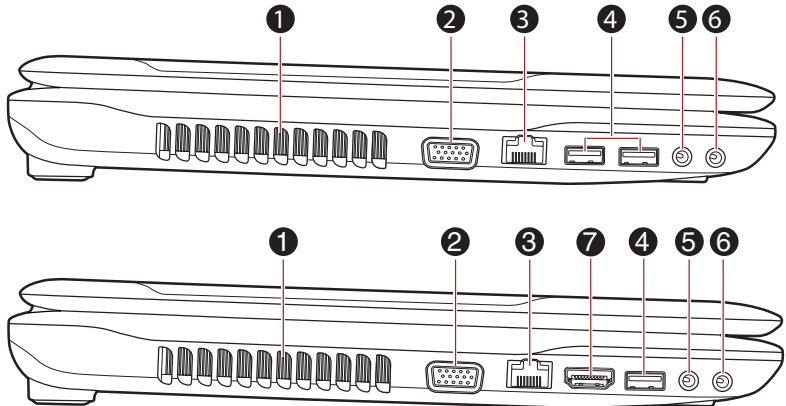

- | | |
|--|--|
| 1. Вентиляционные отверстия | 5. Гнездо для микрофона |
| 2. Порт для подключения внешнего монитора | 6. Гнездо для подключения головных телефонов |
| 3. Гнездо для подключения к локальной сети | 7. Порт выхода HDMI* |
| 4. Порт(ы) универсальной последовательной шины (USB 2.0) | |

Левая сторона компьютера

* имеется в некоторых моделях.

Внешний вид компьютера зависит от приобретенной модели.

Вентиляционные отверстия

Вентиляционные отверстия препятствуют перегреву процессора.



Не загромождайте вентиляционные отверстия. Держите подальше от вентиляционных отверстий такие посторонние металлические предметы, как шурупы, скобки или скрепки для бумаг. Посторонние металлические предметы могут вызвать короткое замыкание, что может стать причиной повреждения, возгорания и, как следствие, тяжелой травмы.



Гнездо для подключения внешнего монитора

Данный аналоговый порт стандарта VGA имеет 15 контактов. Этот порт позволяет подключить к компьютеру внешний монитор.



Сетевой разъем

Это гнездо служит для подключения к локальной сети. Компьютер оснащен встроенным адаптером для подключения к локальной сети в стандарте Ethernet LAN (10 Мбит/с, 10BASE-T) и Fast Ethernet LAN (100 Мбит/с, 100BASE-TX). Отдельные модели оснащены сетевым адаптером стандарта Gigabit Ethernet (1000 мегабит в секунду, 1000BASE-T). Подробнее см. главу 4, [Изучаем основы](#).



- *К гнезду для подключения к локальной сети подсоединяйте только кабель локальной сети. Это может привести к повреждению или неправильной работе аппаратуры.*
- *Не подсоединяйте кабель локальной сети к сети электропитания. Это может привести к повреждению или неправильной работе аппаратуры.*



Порт выхода HDMI

К порту выхода HDMI подключается кабель стандарта HDMI со штекером типа A.

Кабель стандарта HDMI служит для передачи видео- и аудиосигналов. Помимо этого, он может обеспечивать передачу и прием управляющих сигналов.

Портом выхода HDMI оснащаются некоторые модели.



Порт(ы) универсальной последовательной шины (USB 2.0)

На левой стороне компьютера расположены порты универсальной последовательной шины, соответствующие стандарту USB 2.0.



Держите подальше от разъемов USB такие посторонние металлические предметы, как шурупы, скобки и скрепки для бумаг. Посторонние металлические предметы могут вызвать короткое замыкание, что может стать причиной повреждения, возгорания и, как следствие, тяжелой травмы.



Имейте в виду, что полностью проверить функциональную работоспособность всех имеющихся в продаже устройств с интерфейсом USB не представляется возможным. Исходя из этого, следует отметить, что отдельные функции того или иного устройства могут работать некорректно.



Гнездо для микрофона

3,5-миллиметровое минигнездо для подключения микрофона позволяет подключать трехконтактный миништекер для ввода звука с монофонического микрофона.



Гнездо для наушников

3,5-миллиметровое минигнездо для подключения головных телефонов позволяет подключать стереофонические головные телефоны.

Вид справа

На следующей иллюстрации показан вид компьютера справа.

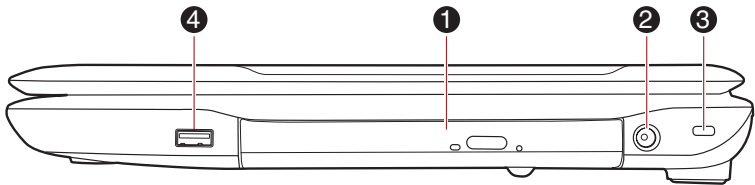

- | | |
|---|--|
| 1. Привод оптических дисков | 3. Разъем защитного замка-блокиратора |
| 2. Гнездо для подключения источника постоянного тока с напряжением 19 В | 4. Порт универсальной последовательной шины (USB 2.0)* |

Правая сторона компьютера

* имеется в некоторых моделях.

Внешний вид компьютера зависит от приобретенной модели.

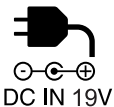

Привод оптических дисков

Компьютер оснащен приводом DVD Super Multi.

Гнездо для подключения источника постоянного тока с напряжением 19 В

К этому гнезду подключается адаптер переменного тока, который служит для снабжения компьютера питанием и зарядки его батарей. Имейте в виду, что пользоваться можно адаптером переменного тока только той модели, которая входила в комплектацию компьютера на момент его приобретения. Применение недопустимого адаптера чревато повреждением компьютера.



Разъем защитного замка-блокиратора

Чтобы воспрепятствовать похищению компьютера, аппарат можно прикрепить к письменному столу или другому крупногабаритному предмету защитным тросом, присоединенным к этому разъему.



Порт универсальной последовательной шины (USB 2.0)

На правой стороне компьютера может находиться один порт универсальной последовательной шины, соответствующий стандарту USB 2.0.

Вид сзади

На следующей иллюстрации показан вид компьютера сзади.

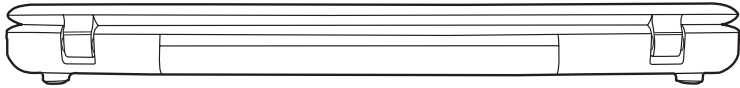

Вид компьютера сзади

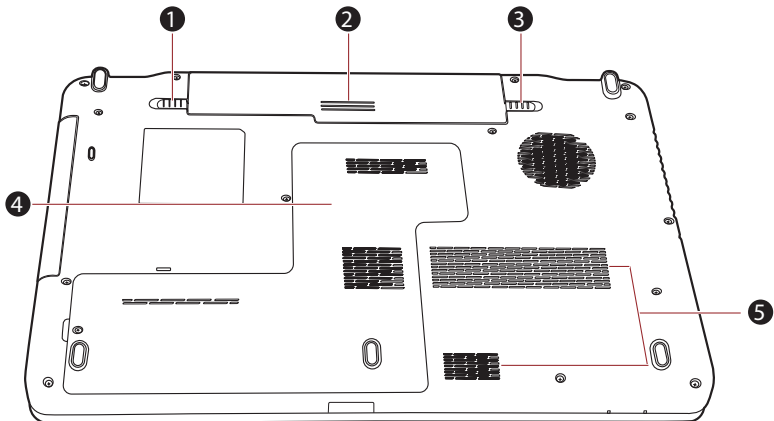

Вид снизу

На приведенном далее рисунке представлен вид компьютера снизу. Во избежание повреждений переворачивать компьютер можно только с закрытым дисплеем.



- | | |
|--------------------------------|---------------------------------------|
| 1. Замок батареи | 4. Разъем для установки модуля памяти |
| 2. Батареиный источник питания | 5. Вентиляционные отверстия |
| 3. Защелка батарейного отсека | |

Вид компьютера снизу

① 	Замок батареи	Чтобы высвободить, а затем снять батарейный источник питания, сдвиньте замок в открытое положение.
	Аккумуляторная батарея	Батарейный источник питания снабжает компьютер электроэнергией, когда к компьютеру не подключен адаптер переменного тока. Более подробная информация об эксплуатации и работе батарейного источника питания изложена в главе 6, Питание и режимы включения питания .
② 	Защелка батарейного отсека	Чтобы высвободить, а затем снять аккумуляторную батарею, сдвиньте защелку, удерживая ее в открытом положении. Более подробная информация об извлечении батарейного источника питания изложена в главе 6, Питание и режимы включения питания .
	Разъем для установки модуля памяти	Разъем для установки модуля памяти позволяет устанавливать, заменять и удалять дополнительный модуль памяти. См. раздел Дополнительный модуль памяти главы 3 Аппаратные средства, утилиты и дополнительные устройства .

Вид спереди с открытым дисплеем

В данном разделе показан компьютер с открытым дисплеем. Чтобы открыть дисплей, приподнимите панель дисплея, установив ее под удобным углом обзора.

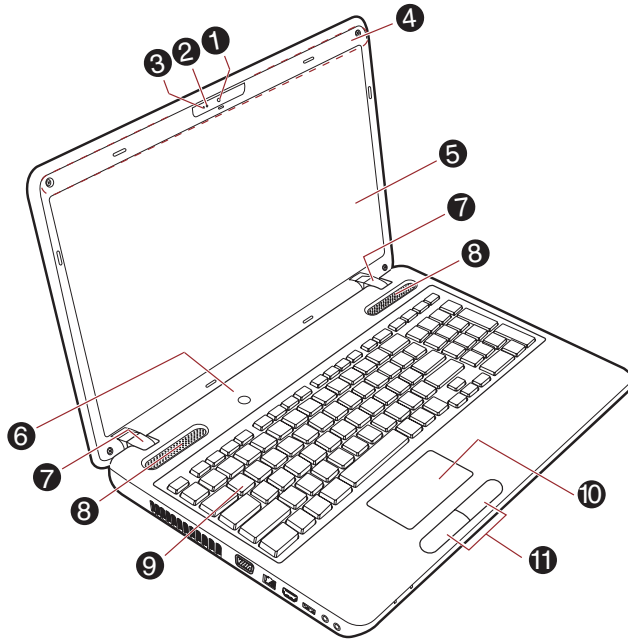

- | | |
|---|--|
| 1. Веб-камера* | 7. Шарнирное крепление дисплея |
| 2. Индикатор веб-камеры* | 8. Стереодинамики |
| 3. Микрофон* | 9. Клавиатура |
| 4. Антенны для подключения к беспроводной локальной сети (не показаны)* | 10. Устройство Touch Pad |
| 5. Экран дисплея | 11. Кнопки управления устройства Touch Pad |
| 6. Кнопка питания | |



Вид компьютера спереди с открытой панелью дисплея

* имеется в некоторых моделях.

Внешний вид компьютера зависит от приобретенной модели.

Веб-камера	<p>Веб-камера служит для видео- или фотосъемки с записью отснятого материала на компьютер. Веб-камерой можно пользоваться для проведения видеоконференции с применением коммуникационной программы, например, Windows Live Messenger. Снабдить отснятые видео- и фотоматериалы спецэффектами можно с помощью программного обеспечения TOSHIBA Web Camera Application.</p> <p>С помощью специальных программ отснятые видеоматериалы можно передавать по сети или использовать в видеоконференциях через Интернет.</p> <p>Веб-камерой оснащаются некоторые модели. См. раздел <i>Веб-камера</i> главы 4, <i>Изучаем основы</i>.</p>
Индикатор веб-камеры	Этот индикатор светится о время работы веб-камеры.
Микрофон	<p>Встроенный микрофон служит для записи звука с помощью прикладных программ - подробнее см. раздел <i>Звуковая система</i> главы 4 <i>Изучаем основы</i>.</p> <p>Встроенным микрофоном оснащаются некоторые модели.</p>
Антенны для подключения к беспроводной локальной сети	Некоторые компьютеры данной серии оснащаются антеннами для подключения к беспроводной локальной сети.
Экран дисплея	Имейте в виду, что при работе компьютера от адаптера переменного тока изображение на экране встроенного дисплея несколько ярче, чем при работе от батарейного источника питания. Такая разница в яркости объясняется экономией заряда батареи. Более подробную информацию о дисплее компьютера см. в разделе <i>Контроллер дисплея и видеорежим</i> Приложения В.
Кнопка питания	Данная кнопка служит для включения и выключения питания компьютера.
Шарнирные крепления дисплея	Шарнирные крепления позволяют установить панель дисплея под удобным углом обзора.



Громкоговорители	Громкоговорители обеспечивают воспроизведение системных звуковых сигналов (например, о разряде батареи) и звука, генерируемого программным обеспечением.
Вкладка Keyboard	Встроенная клавиатура оснащена специальными клавишами ввода цифровых символов и управления курсором, а также клавишами  и  . Дополнительные сведения см. в главе 5 Клавиатура .
Устройство Touch Pad	Устройство Touch Pad, расположенное в центре упора для запястий, служит для управления курсором на экране. Более подробную информацию см. в разделе Использование устройства Touch Pad главы 4, Изучаем основы .
Кнопки управления сенсорным планшетом	Кнопки управления, расположенные под устройством Touch Pad, позволяют выбирать пункты меню или выполнять действия с текстом и графикой с помощью экранного курсора.

Индикаторы

В этом разделе рассказывается о функциях индикаторов.

Системные индикаторы

Светодиодные системные индикаторы, расположенные рядом с соответствующими значками, светятся во время выполнения компьютером тех или иных операций.

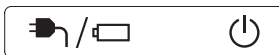

Системные индикаторы



Индикатор питания от источника постоянного тока/батареи

Индикатор **Пост. ток/Батарея** показывает состояние **питания постоянным током** и заряда батареи. Зеленый цвет означает полный заряд батареи и правильное питание от адаптера переменного тока. Подробнее о данной функции см. главу 6, [Питание и режимы включения питания](#).



Питание

Если компьютер включен, индикатор **питания** обычно светится зеленым. Однако при переходе компьютера в спящий режим индикатор мигает зеленым (светится примерно две секунды и гаснет на две) как во время и после завершения работы системы.

Индикаторы клавиатуры

На приведенных ниже иллюстрациях показано расположение индикаторов CAPS LOCK и NUM LOCK в следующих условиях:

- Если индикатор CAPS LOCK светится, то любой буквенный символ вводится с клавиатуры в верхнем регистре.
- Когда светится индикатор NUM LOCK, с помощью десяти клавиш можно вводить цифры.

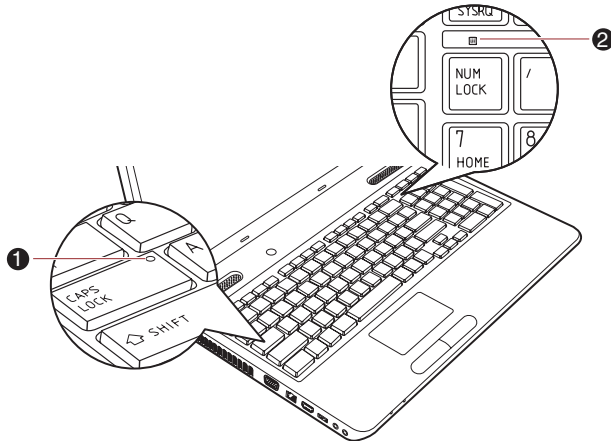

1. Индикатор CAPS LOCK

2. Индикатор NUM LOCK

Индикаторы клавиатуры

CAPS LOCK

Этот индикатор светится зеленым, когда буквенные клавиши зафиксированы в верхнем регистре.



NUM LOCK

Когда светится индикатор **NUM LOCK**, находящиеся на клавиатуре клавиши с цифрами можно использовать для ввода цифр.

Приводы оптических дисков

В компьютер установлен привод DVD Super Multi. Управление операциями с оптическими дисками осуществляет контроллер с последовательным интерфейсом Serial ATA. При обращении компьютера к оптическому диску загорается индикатор на дисковомоде.

Сведения о порядке загрузки и выгрузки дисков см. в разделе *Использование приводов оптических дисков* главы 4 *Изучаем основы*.

Коды регионов для DVD-приводов и носителей

Приводы DVD Super Multi и носители для них производятся в соответствии со спецификациями для шести регионов сбыта. При приобретении диска DVD убедитесь в том, что он соответствует приводу, в противном случае диск будет воспроизводиться неправильно.

Код	Регион
1	Канада, США
2	Япония, Европа, ЮАР, Ближний Восток
3	Юго-Восточная Азия, Восточная Азия
4	Австралия, Новая Зеландия, острова Тихого океана, Центральная и Южная Америка, Карибский бассейн
5	Россия, страны полуострова Индостан, Африка, Сев. Корея, Монголия
6	Китай

Записываемые диски

В этом разделе описываются типы дисков CD и DVD для записи. Обязательно проверьте по техническим характеристикам привода, установленного на вашем компьютере, возможность записи на нем дисков того или иного типа. Для записи на компакт-диски пользуйтесь программой TOSHIBA Disc Creator. См. главу 4 *Изучаем основы*.

CD-диски

- Диски формата CD-R служат для однократной записи данных. Записанные данные невозможно удалить или внести в них какие-либо изменения.
- Запись на диски формата CD-RW, включая многоскоростные, высокоскоростные и сверхскоростные, производится многократно.

DVD-диски

- Диски форматов DVD-R, DVD+R, DVD-R (Dual Layer) и DVD+R (Double Layer) служат для однократной записи данных. Записанные данные невозможно удалить или внести в них какие-либо изменения.
- На диски формата DVD-RW, DVD+RW и DVD-RAM допускается многократная запись.

Дисковод DVD Super Multi

Полноразмерный модульный многофункциональный привод DVD Super Multi обеспечивает запись данных на перезаписываемые диски CD/DVD, а также воспроизведение дисков CD/DVD диаметром 12 или 8 см без дополнительного адаптера.



Скорость считывания данных ниже в центральной части диска и выше на его периферии.

Считывание с дисков DVD	<i>8-кратная скорость (максимум)</i>
Запись на диски DVD-R	<i>8-кратная скорость (максимум)</i>
Запись на диски DVD-R DL	<i>6-кратная скорость (максимум)</i>
Запись на диски DVD-RW	<i>6-кратная скорость (максимум)</i>
Запись на диски DVD+R	<i>8-кратная скорость (максимум)</i>
Запись на диски DVD+R DL	<i>6-кратная скорость (максимум)</i>
Запись на диски DVD+RW	<i>8-кратная скорость (максимум)</i>
Запись на диски DVD-RAM	<i>5-кратная скорость (максимум)</i>
Считывание с дисков CD	<i>24-кратная скорость (максимум)</i>
Запись на диски CD-R	<i>24-кратная скорость (максимум)</i>
Запись на диски CD-RW	<i>24-кратная (максимум, сверхскоростные носители)</i>

Глава 3

Аппаратные средства, утилиты и дополнительные устройства

Аппаратное обеспечение

В этом разделе рассказывается об аппаратных средствах компьютера. Технические характеристики могут меняться в зависимости от модели.

Процессор

Процессор

Компьютер оснащен одним процессором. Тип процессора зависит от модели компьютера.

Чтобы узнать тип установленного процессора, откройте программу диагностики компьютера TOSHIBA PC Diagnostic Tool Utility, выбрав **Пуск(Start) → Все программы (All Programs) → TOSHIBA → Утилиты (Utilities) → Средства диагностики компьютера (PC Diagnostic Tool)**.

Правовые замечания (Процессор)

Более подробную информацию о технических характеристиках центрального процессора см. в приложении E.

Память

Разъемы для модулей памяти

Компьютер оснащен двумя разъемами для установки модулей памяти емкостью 1 ГБ, 2 ГБ или 4 ГБ; максимальный объем системной памяти составляет 8 ГБ.

Максимальная общая емкость модулей памяти, которые можно установить в компьютер, составляет 8 ГБ. Фактический полезный объем системной памяти будет меньше общей емкости установленных модулей памяти.

Зависит от приобретенной модели.

Видеопамять

Видеопамять является частью графического адаптера компьютера и служит для хранения изображений, выводимых на дисплей.

Емкость доступной видеопамяти зависит от системной памяти компьютера.

Пуск (Start) → Панель управления (Control Panel) → Внешний вид и персонализация (Appearance and Personalization) → Экран (Display) → Изменить разрешение (Adjust resolution).

Чтобы проверить объем видеопамяти, нажмите кнопку **Дополнительные параметры (Advanced Settings)** в окне «Разрешение экрана» (Screen Resolution).



Если емкость памяти, установленной в ваш компьютер, превышает 3 ГБ, общий объем памяти может отображаться равным приблизительно только 3 ГБ (это зависит от характеристик аппаратных средств компьютера).

Это нормально, поскольку операционная система обычно отображает объем доступной, а не физической (ОЗУ) памяти, установленной в компьютер.

Для работы некоторых компонентов системы (например, графического процессора видеоадаптера или устройств с интерфейсом PCI — адаптеров беспроводной сети и т. п.) необходим определенный объем выделенной оперативной памяти. Поскольку 32-разрядные операционные системы не могут работать более чем с 4 ГБ оперативной памяти, эти ресурсы системы будут использовать физическую память с перекрытием. Недоступность занятой таким образом памяти для операционной системы является техническим ограничением. Некоторые инструментальные средства могут отображать фактический объем физической памяти, установленной в компьютере, однако операционной системе по-прежнему будет доступно только около 3 ГБ.

Компьютеры, работающие под управлением 64-разрядных операционных систем, способны обращаться к системной памяти объемом 4 и более ГБ.

Правовые замечания (основная системная память)

Более подробную информацию об основной системной памяти см. в разделе «Правовые замечания» приложения E.

Питание**Аккумуляторная батарея**

Источником питания компьютера служит одна перезаряжаемая ионно-литиевая батарея..

Правовые замечания (срок службы батарейного источника питания)

Более подробную информацию о сроке службы батарейного источника питания см. в разделе «Правовые замечания» приложения Е.

Батарея RTC	Внутренняя энергонезависимая батарея служит для снабжения питанием системных часов реального времени (RTC) и календаря.
Адаптер переменного тока	Адаптер переменного тока служит источником питания системы и используется для перезарядки батареи при истощении ее заряда. В комплектацию адаптера входит съемный шнур питания с двух- или трехконтактной вилкой. Будучи универсальным, адаптер работает от переменного тока с напряжением в диапазоне от 100 до 240 В, при этом имейте в виду, что напряжение на выходе варьируется в зависимости от модели. Использование адаптера нереконмендованного типа может привести к повреждению компьютера.

Дисковые накопители

Жесткий диск или твердотельный накопитель	Объем жесткого диска или твердотельного накопителя зависит от модели. Чтобы узнать тип установленного жесткого диска или твердотельного накопителя, откройте программу диагностики компьютера TOSHIBA PC Diagnostic Tool Utility, выбрав Пуск (Start) → Все программы (All Programs) → TOSHIBA → Утилиты (Utilities) → Средства диагностики компьютера (PC Diagnostic Tool) . Помните, что часть общей емкости жесткого диска или твердотельного накопителя зарезервирована под служебное пространство.
--	--



- В настоящем руководстве термин «жесткий диск» употребляется также по отношению к твердотельному накопителю, если не указано иное.
- Твердотельный накопитель представляет собой высокочастотный носитель данных, в котором вместо магнитных дисков, применяемых в жестких дисках, используется твердотельная память.



В некоторых необычных условиях продолжительного неиспользования и/или воздействия высоких температур в работе твердотельного накопителя возможны ошибки хранения данных.

Правовые замечания (емкость жесткого диска)

Более подробную информацию о емкости жесткого диска см. в разделе «Правовые замечания» приложения Е.

Привод оптических дисков

Привод

В компьютер могут быть заранее установлены нижеприведенные приводы оптических дисков.

- Дискковод DVD Super Multi



Не поддерживается считывание и запись данных на носители формата DVD-RAM емкостью 2,6 и 5,2 ГБ.

Вкладка Display

Встроенная панель дисплея поддерживает отображение видеоизображения и графики с высоким разрешением. Доступны широкие возможности регулировки углов обзора, что позволяет обеспечить максимальное удобство и четкость.

Панель дисплея

15,6-дюймовый (39,6 см) жидкокристаллический экран на тонкопленочных транзисторах, 16 млн. цветов, возможная разрешающая способность:

- HD, 1366 пикселей по горизонтали на 768 по вертикали

Технология экономии электропитания дисплея Intel® Display Power Saving

В модели с графическим процессором Intel может быть реализована технология экономии энергии дисплея, обеспечивающая снижение потребления электроэнергии компьютером благодаря оптимизации контрастности изображения на встроенном жидкокристаллическом дисплее.

Этим средством можно воспользоваться, если компьютер:

- работает с использованием электропитания от батарей
- использует только встроенный жидкокристаллический дисплей.

Активировать технологию экономии энергии дисплея можно в панели управления графикой и мультимедиа Intel®.

Получить доступ к этой панели управления можно одним из следующих способов:

- Нажмите **Пуск** → **Панель управления**. Выберите **Крупные значки (Large icons)** или **Мелкие значки (Small icons)** в разделе **Просмотр (View by)**, затем щелкните **Графика и мультимедиа Intel (Intel(R) Graphics and Media)**.
- Щелкните правой кнопкой мыши на рабочем столе и выберите пункт **Графические характеристики**.

На панели управления:

1. Выбрав пункт **Основной режим (Basic Mode)**, нажмите **ОК**.
2. Нажмите **Питание (Power)**.
3. Выберите **От батареи (On battery)** из выпадающего меню в разделе **Источник электропитания (Power Source)**, затем установите флажок **Технология энергосбережения дисплея (Display Power Saving Technology)**.

Если вы желаете повысить качество изображения в упомянутых выше условиях, приблизьте значение данного параметра к **Максимальному качеству (Maximum Quality)** или выключите эту функцию.

Технология AMD® Vari-Bright™

В моделях с графическим процессором AMD может быть реализована технология AMD® Vari-Bright™, обеспечивающая снижение потребления электроэнергии компьютером благодаря оптимизации контрастности изображения на встроенном жидкокристаллическом дисплее.

Этим средством можно воспользоваться, если компьютер:

- работает с использованием электропитания от батарей
- использует только встроенный жидкокристаллический дисплей.

Использование технологии Vari-Bright™ отключено в заводских установках по умолчанию. Для продления срока службы батарейного источника питания компьютера эту технологию можно активировать.

Активировать технологию Vari-Bright™ можно в окне «Центр управления Catalyst (Catalyst Control Center)».

Чтобы получить доступ в центр, выполните переход:

Пуск (Start) → Все программы (All Programs) → Центр управления Catalyst (Catalyst Control Center) → CCC

Из этого диалогового окна:

1. Выберите раздел **Питание (Power)**, а затем — **PowerPlay™**.
2. Установите флажок в поле **Включить Vari-Bright (Enable Vari-Bright™)**.
3. Нажмите **ОК**.

Если необходимо отключить эту функцию, выполните указанные выше действия и снимите флажок для поля **Включить Vari-Bright (Enable Vari-Bright™)**.

Правовые замечания (ЖКД)

Более подробную информацию о технических характеристиках ЖКД см. в приложении Е.

Графический контроллер

Графический контроллер обеспечивает максимальную производительность дисплея. Дополнительные сведения см. в разделе [Контроллер дисплея и видеорежим](#) Приложения В.

Правовые замечания (графический процессор (ГП))

Более подробную информацию о технических характеристиках графического процессора см. в приложении Е.

Звук**Звуковая система**

Встроенная звуковая система поддерживает встроенные в компьютер динамики и микрофон, позволяя также подключить к соответствующим гнездам внешний микрофон и наушники.

Мультимедийные средства**Веб-камера**

Веб-камера служит для видео- или фотосъемки с записью отснятого материала на компьютер. Веб-камерой можно пользоваться для проведения видеоконференции с применением коммуникационной программы, например, **Windows Live Messenger**. Снабдить отснятые видео- и фотоматериалы спецэффектами можно с помощью программного обеспечения **TOSHIBA Web Camera Application**.

См. раздел [Веб-камера](#) главы 4, [Изучаем основы](#).

Средства связи**Локальная сеть**

Отдельные компьютеры данной серии оснащены встроенным сетевым адаптером, который поддерживает стандарты Ethernet LAN (10 Мбит/с, 10BASE-T), Fast Ethernet LAN (100 Мбит/с, 100BASE-TX) и Gigabit Ethernet LAN (1000 Мбит/с, 1000BASE-T).

Bluetooth	Отдельные компьютеры данной серии оснащаются средствами беспроводной связи на основе технологии Bluetooth, избавляющими от необходимости пользоваться кабелями для обмена данными между такими электронными устройствами, как, например, компьютеры, принтеры и мобильные телефоны. Когда модуль Bluetooth включен, он создает беспроводную персональную сетевую среду – безопасную и надежную, которой можно быстро и просто воспользоваться.
Беспроводная локальная сеть	Отдельные компьютеры данной серии оснащаются модулем подключения к беспроводной локальной сети, который совместим с другими беспроводными сетевыми системами на основе радиотехнологии передачи широкополосных сигналов по методу прямой последовательности (Direct Sequence Spread Spectrum) или мультиплексирования с ортогональным делением частот (Orthogonal Frequency Division Multiplexing) и отвечающими требованиям стандарта IEEE 802.11.

Правовые замечания (модуль подключения к беспроводной локальной сети)

Более подробную информацию о технических характеристиках модуля подключения к беспроводной локальной сети см. в разделе «Правовые замечания» приложения Е.

Особые функции компьютера

Перечисленные далее функции либо являются уникальными для компьютеров TOSHIBA, либо представляют собой дополнительные возможности для удобства работы с компьютером.

Порядок активации функций:

*1 Чтобы настроить параметры электропитания, последовательно выберите пункты **Пуск → Панель управления → Система и безопасность → Электропитание**.

"Горячие" клавиши	«Горячими» называются комбинации определенных клавиш, позволяющие быстро менять настройки параметров системы непосредственно с клавиатуры без использования программы настройки конфигурации системы.
--------------------------	---

Автоматическое отключение питания дисплея *1	Эта функция обеспечивает автоматическое отключение питания дисплея компьютера при отсутствии ввода данных с клавиатуры в течение установленного промежутка времени. После нажатия любой клавиши питание восстанавливается. Данная функция включается в разделе параметров электропитания.
Автоматическое отключение питания жесткого диска *1	Данная функция обеспечивает автоматическое отключение питания жесткого диска при отсутствии обращения к нему в течение заданного промежутка времени с восстановлением питания при обращении к жесткому диску. Данная функция включается в разделе параметров электропитания.
Автоматический переход системы в режим сна/гибернации *1	Эта функция автоматически переводит систему в спящий режим или режим гибернации при отсутствии ввода данных или обращения к аппаратуре в течение заданного промежутка времени. Данная функция включается в разделе параметров электропитания.
Пароль на включение питания	Можно использовать два уровня защиты паролем: «супервизор» и «пользователь». Эта функция предотвращает несанкционированный доступ к компьютеру.
Мгновенная защита	С помощью определенной комбинации клавиш можно настроить систему на мгновенную автоматическую блокировку для обеспечения безопасности данных.
Интеллектуальный блок питания *1	Блок питания компьютера с интеллектуальными возможностями оснащается микропроцессором, который автоматически определяет остаток заряда батареи и защищает электронные компоненты от таких ненормальных условий эксплуатации, как, например, перегрузка напряжения, поступающего с адаптера переменного тока. Данная функция включается в разделе параметров электропитания.
Режим экономии заряда аккумулятора батареи *1	Данная функция позволяет настроить параметры экономии заряда батарейного источника питания компьютера. Данная функция включается в разделе параметров электропитания.

Включение/отключение компьютера при открытой/закрытой панели дисплея *1	Эта функция автоматически отключает питание компьютера, когда панель дисплея закрыта, и включает его при открытии дисплея. Данная функция включается в разделе параметров электропитания.
Автоматический переход в режим гибернации при разрядке батареи *1	Когда батарея разряжается до такой степени, что дальнейшая работа компьютера невозможна, система автоматически переходит в режим гибернации и отключается. Данная функция включается в разделе параметров электропитания.
Рассеивание тепла *1	Для защиты от перегрева процессор снабжен встроенным температурным датчиком, который при повышении температуры внутри компьютера до определенного уровня включает вентилятор охлаждения или снижает скорость работы процессора. Данная функция включается в разделе параметров электропитания.
Режим максимальной производительности	Сначала включается вентилятор, затем при необходимости снижается тактовая частота процессора.
Оптимизированный расход заряда батареи	Сначала включается вентилятор, затем при необходимости снижается тактовая частота процессора, что происходит ранее, чем в режиме максимальной производительности, с целью сохранения заряда батареи.
Режим гибернации	Эта функция позволяет выключить питание компьютера, не закрывая активные программы. Содержимое оперативной памяти автоматически сохраняется на жестком диске. При включении питания компьютера в следующий раз работу можно продолжать с того момента, где она была остановлена. Дополнительные сведения см. в разделе «Отключение питания» главы 1, «С чего начать».

Спящий режим	Когда требуется прервать работу на компьютере, данная функция позволяет выключить питание аппарата, не закрывая активные программы. Рабочие данные сохраняются в системной памяти компьютера с тем, чтобы при повторном включении питания пользователь продолжил бы работу с того места, на котором прервался.
Функция USB Wakeup	Эта функция позволяет вывести компьютер из режима сна в зависимости от того, подключены ли те или иные внешние устройства к портам USB. Так, например, если к порту USB подключена мышь или клавиатура с интерфейсом USB, то щелчок кнопкой мыши или нажатие клавиши на клавиатуре выведет компьютер из спящего режима.

Утилиты и приложения

В этом разделе рассказывается о входящих в комплектацию компьютера предустановленных утилитах и о порядке их запуска. Подробнее об их применении см. в электронном руководстве по каждой утилите, справочных файлах или в файле README.TXT (если он имеется).

Утилиты и приложения, установленные на приобретенной модели компьютера, могут не соответствовать приведенному ниже перечню программного обеспечения.

Утилита TOSHIBA Power Saver	Утилита TOSHIBA Power Saver предоставляет в ваше распоряжение средства расширенного управления электропитанием.
Утилита TOSHIBA PC Diagnostic Tool	Утилита TOSHIBA PC Diagnostic Tool служит для вывода на экран значений основных системных параметров и для тестирования отдельных аппаратных компонентов, встроенных в компьютер.
Утилита TOSHIBA Flash Cards	Утилита TOSHIBA Flash Cards позволяет быстро изменить выбранные функции системы. ■ Функции горячих клавиш
Утилита HW Setup	Эта утилита позволяет настроить аппаратное обеспечение в соответствии с конкретными условиями работы и с периферийными устройствами.

<p>Утилита TOSHIBA Accessibility</p>	<p>Утилита TOSHIBA Accessibility обеспечивает поддержку пользователей с нарушениями подвижности, когда им необходимо воспользоваться функциями «горячих» клавиш TOSHIBA. Данная утилита позволяет сделать клавишу FN «залипающей», что избавляет от необходимости удерживать ее в нажатом положении при использовании в сочетании с клавишами F1–F12 для получения доступа к определенным функциям. Клавиша FN остается активной, пока не будет нажата другая клавиша.</p>
<p>Программа TOSHIBA Face Recognition</p>	<p>Программа TOSHIBA Face Recognition использует библиотеку проверки подлинности лиц для проверки данных о лицах пользователей во время их входа в Windows. Если проверка проходит успешно, вход пользователя в Windows выполняется автоматически. Таким образом пользователь избавляется от необходимости вводить пароль и выполнять другие подобные действия, что облегчает процесс входа в систему</p> <p>Более подробную информацию см. в разделе Использование программы TOSHIBA Face Recognition главы 4, <i>Изучаем основы</i>.</p>
<p>Видеоплеер TOSHIBA VIDEO PLAYER</p>	<p>Эта программа предназначена для воспроизведения видеодисков DVD.</p> <p>Управление функциями проигрывателя осуществляется через экранный интерфейс. Щелкните последовательно Пуск (Start) → Все программы (All Programs) → TOSHIBA VIDEO PLAYER → TOSHIBA VIDEO PLAYER.</p> <p>Более подробную информацию см. в разделе Видеоплеер TOSHIBA VIDEO PLAYER главы 4, <i>Изучаем основы</i>.</p>
<p>Утилита TOSHIBA Assist</p>	<p>Утилита TOSHIBA Assist представляет собой графический пользовательский интерфейс, который обеспечивает доступ к ряду инструментальных средств, утилит и приложений, упрощающих работу на компьютере и его настройку.</p>

<p>Набор утилит TOSHIBA ConfigFree</p>	<p>Набор утилит TOSHIBA ConfigFree упрощает управление коммуникационными устройствами и сетевым подключением, облегчает идентификацию пользователя и устранение неполадок связи, позволяет создавать пользовательские профили для подключения к одной и той же сети в разных местах, а также к различным сетям. Для того чтобы запустить эту утилиту, последовательно выберите пункты Start («Пуск») → All Programs («Все программы») → TOSHIBA → ConfigFree.</p>
<p>Утилита TOSHIBA Disc Creator</p>	<p>Позволяет производить запись дисков CD и DVD в различных форматах, в том числе звукозапись на компакт-диски, которые можно воспроизводить на обычных CD-проигрывателях, а также копировать файлы и папки с жесткого диска компьютера на диски CD/DVD. Данное приложение применяется на компьютерах, оборудованных приводом DVD Super Multi.</p> <p>Для того чтобы запустить эту утилиту, последовательно выберите пункты Пуск → Все программы → TOSHIBA → CD&DVD Applications → Disc Creator.</p>
<p>Утилита TOSHIBA DVD-RAM</p>	<p>Данная утилита выполняет функцию физического форматирования дисков DVD-RAM и защиты их от записи. Данная утилита входит в модуль установки программы TOSHIBA Disc Creator. Для того чтобы запустить эту утилиту, последовательно выберите пункты Start («Пуск») → All Programs («Все программы») → TOSHIBA → CD&DVD Application («Приложения для работы с компакт- и DVD-дисками») → DVD-RAM Utility.</p>
<p>Утилита TOSHIBA HDD/SSD Alert</p>	<p>Эта утилита имеет функции, реализованные в виде мастера, которые обеспечивают отслеживание эксплуатационного состояния дискового накопителя и выполнение резервного копирования системы.</p> <p>Чтобы запустить эту утилиту, последовательно выберите пункты Пуск (Start) → Все программы (All Programs) → TOSHIBA → Утилиты (Utilities) → HDD SSD Alert.</p>

**Приложение
TOSHIBA Service
Station**

Это приложение позволяет компьютеру автоматически находить обновления для программного обеспечения TOSHIBA и информационные сообщения TOSHIBA, актуальные для вашей компьютерной системы и ее программ. Когда это приложение активировано, оно периодически передает нашим серверам ограниченное количество информации о системе, которая обрабатывается в строгом соответствии с правилами и нормативами, а также действующими законами о защите данных. Чтобы запустить эту утилиту, последовательно выберите пункты **Пуск (Start) → Все программы (All Programs) → TOSHIBA → Утилиты (Utilities) → Service Station**.

**Утилита Corel
Label@Once**

Утилита Label@Once позволяет пользователям создавать и распечатывать этикетки для дисков.

Также поддерживается технология Labelflash, позволяющая печатать текст и изображения на поверхности совместимых носителей без использования принтера.



Использование технологии Labelflash невозможно, если компьютер не оснащен приводом DVD Super Multi с модулем Labelflash.

Чтобы определить, поддерживает ли привод оптических дисков, установленный в компьютер, технологию Labelflash, выполните следующие действия:

1. Запустите утилиту **Corel Label@Once** (функционирование утилиты зависит от приобретенной модели):
 - Нажмите **Пуск (Start) → Все программы (All Programs) → Corel Label@Once → Corel Label@Once**.
2. Откройте вкладку **General (Общие)**.
3. В разделе **Printer (Принтер)** выберите привод оптических дисков.

Если при выполнении действия под номером 3 отобразилось имя привода, то привод оптических дисков компьютера поддерживает технологию Labelflash.

TOSHIBA Bulletin Board

Bulletin Board – это место, к которому удобно прикреплять самые разные вещи и визуально организовывать их по своему вкусу.

Чтобы прикрепить на Bulletin Board любимые изображения, файлы или заметки, просто перетащите их на Bulletin Board. Это приложение можно использовать для создания ярлычков с миниатюрами, напоминаний, списков дел и прочего в своем персональном стиле.

Чтобы запустить эту утилиту, нажмите **Пуск (Start) → Все программы (All Programs) → TOSHIBA → TOSHIBA Bulletin Board**.

TOSHIBA ReelTime

Это приложение – графический инструмент журналирования/индексации, позволяющий просматривать файлы, к которым недавно было совершено обращение, в забавном и простом в использовании формате. Можно просматривать и прокручивать сведения о ранее открытых и импортированных файлах в виде миниатюр с помощью интуитивно понятного интерфейса пользователя.

Чтобы запустить эту утилиту, нажмите **Пуск (Start) → Все программы (All Programs) → TOSHIBA → TOSHIBA ReelTime**.

Адаптер TOSHIBA Resolution+ для Windows Media Player

Адаптер позволяет повысить преобразование видеофайлов форматов WMA и MP4 в Windows Media Player.

Более подробную информацию см. в справочной системе адаптера TOSHIBA Resolution+ для Windows Media Player.

Чтобы запустить справочную систему, нажмите **Пуск (Start) → Все программы (All Programs) → TOSHIBA → TOSHIBA Resolution+ для Windows Media Player (TOSHIBA Resolution+ Plug-in for Windows Media Player) → Справка TOSHIBA Resolution+ для Windows Media Player (TOSHIBA Resolution+ Plug-in for Windows Media Player Help)**.

<p>Программа TOSHIBA Media Controller</p>	<p>Это приложение позволяет контролировать музыку, изображения и видеоматериалы, транслируя их на совместимые устройства, имеющиеся в доме.</p> <p>Чтобы запустить эту утилиту, нажмите Пуск (Start) → Все программы (All Programs) → TOSHIBA → TOSHIBA Media Controller → TOSHIBA Media Controller.</p> <p>Более подробную информацию см. в справочной системе приложения TOSHIBA Media Controller</p>
<p>TOSHIBA Speech System</p>	<p>Система TOSHIBA Speech System состоит из приложения для формирования речи (преобразования текста в речь), которое анализирует документы и выполняет их звуковое воспроизведение, а также приложения для распознавания речи, которое распознает слова, произносимые в микрофон. Эта система позволяет пользователю управлять программами Windows и работать в них с помощью голосовых команд, без применения клавиатуры и мыши.</p> <p>Чтобы запустить эту утилиту, нажмите Пуск (Start) → Все программы (All Programs) → TOSHIBA → Speech System.</p> <p>Более подробную информацию см. в справочной системе приложения TOSHIBA Speech System.</p>

Дополнительные устройства

Дополнительные устройства могут расширить возможности компьютера и сделать его более универсальным. В этом разделе рассказывается об установке и подключении следующих устройств:

Платы/память

- Разъем Bridge media
 - Карты Secure Digital™ (SD) (карты памяти SD, SDHC, SDXC, miniSD и microSD)
 - MultiMediaCard
- Дополнительный модуль памяти

Периферийные устройства

- Комплект жесткого диска
- Внешний монитор
- Устройство HDMI

Прочее

- Защитный замок-блокиратор

Разъем Bridge media

Компьютер оснащен разъемом Bridge media для установки запоминающих устройств различной емкости, упрощающих передачу данных с таких устройств, как цифровые камеры или карманные персональные компьютеры (КПК).



Не допускайте проникновения посторонних предметов в разъем Bridge media. Ни в коем случае не допускайте попадания металлических предметов (например, винтов, скобок или скрепок для бумаги) в компьютер или клавиатуру. Посторонние металлические предметы могут вызвать короткое замыкание, что может стать причиной повреждения или возгорания компьютера и, как следствие, тяжелой травмы.



- Разъем Bridge media поддерживает следующие типы запоминающих устройств.
 - Карты Secure Digital (SD) (карты памяти SD, SDHC, SDXC, miniSD и microSD)
 - устройства формата MultiMediaCard (MMC™)
- Обратите внимание на то, что для карт памяти miniSD/microSD требуется адаптер.
- Обратите внимание на то, что не все запоминающие устройства прошли тестирование и сертификацию на корректную работу, которая поэтому не гарантируется.
- Гнездо не поддерживает функции Magic Gate.



Карта Secure Digital (SD)

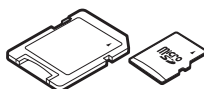

Адаптер для карт microSD и карта microSD



MultiMediaCard (MMC)

Образцы накопителей

Накопитель

В этом разделе изложены важнейшие меры предосторожности при обращении с накопителями.



Замечания о картах памяти SD/SDHC/SDXC

Карты памяти SD/SDHC/SDXC совместимы со спецификацией SDMI (Secure Digital Music Initiative), предназначенной для предотвращения незаконного копирования и воспроизведения цифровых музыкальных записей. По этой причине копирование и воспроизведение защищенных записей на другом компьютере или устройстве невозможно. Воспроизведение записей, защищенных авторским правом, допускается исключительно для себя.

Далее рассказывается о простом способе отличить карты памяти SD от карт SDHC и SDXC.

- Карты памяти SD, SDHC и SDXC выглядят практически одинаково. Однако логотипы у них разные, так что при покупке карты памяти обращайтесь внимание на логотип – SD, SDHC или SDXC.



- Карты памяти SD помечены логотипом ().
- Карты памяти SDHC помечены логотипом ().
- Карты памяти SDXC помечены логотипом ().

- Максимальная емкость карт памяти SD составляет 2 ГБ.
 Максимальная емкость карт памяти SDHC составляет 32 ГБ.
 Максимальная емкость карт памяти SDXC составляет 64 ГБ.

Тип карты	Варианты емкости
SD	8 МБ, 16 МБ, 32 МБ, 64 МБ, 128 МБ, 256 МБ, 512 МБ, 1 ГБ, 2 ГБ
SDHC	4 ГБ, 8 ГБ, 16 ГБ, 32 ГБ
SDXC	64 ГБ

Форматирование накопителей

Карты памяти поступают в продажу уже отформатированными по определенным стандартам. Если необходимо переформатировать карту памяти, это делается с помощью того устройства, с которым эксплуатируется данная карта.

Форматирование карт памяти SD/SDHC/SDXC

Карты памяти SD/SDHC/SDXC поступают в продажу уже отформатированными по определенным стандартам. Если вы решите отформатировать карту памяти SD/SDHC/SDXC еще раз, обязательно сделайте это устройством, в котором используются карты памяти SD/SDHC/SDXC, например, цифровой фотокамерой или цифровым аудиоплеером, а не командой форматирования, имеющейся в Windows.



При необходимости отформатировать все области карты, включая защищенную, воспользуйтесь соответствующей программой, в которой применяется система защиты от копирования.

Уход за носителями

При обращении с картами памяти соблюдайте изложенные далее меры предосторожности.

Уход за картами памяти

- Не сгибайте карты памяти.
- Не допускайте попадания жидкостей на карты памяти, не храните их в условиях высокой влажности и вблизи сосудов с жидкостями.
- Не прикасайтесь к металлическим частям карт памяти, не допускайте попадания на них жидкостей или загрязнений.
- После завершения работы с картой памяти поместите ее в оригинальную упаковку.
- Конструкция карт памяти предусматривает возможность их установки только в определенном положении. При установке карты в разъем не прилагайте чрезмерных усилий.
- Не допускайте установки карты памяти в разъем не до конца. Нажмите на карту памяти до щелчка.

Уход за картами памяти

- Если вам не нужно записывать данные на плату, установите переключатель защиты от записи в заблокированное положение.
- Срок службы карт памяти ограничен, поэтому настоятельно рекомендуем производить резервное копирование ценных данных.
- Не производите запись на карту памяти при снижении заряда батареи. Падение заряда может повлиять на точность записи данных.
- Не извлекайте карту памяти из разъема во время считывания или записи данных.



Дополнительные сведения об эксплуатации карт памяти см. в документации к ним.

Защита от записи

Функцией защиты от записи снабжены перечисленные далее запоминающие устройства:

- Карта SD (карта памяти SD, SDHC, SDXC)
- MultiMediaCard (MMC)



Если вам не нужно записывать данные на плату, установите переключатель защиты от записи в заблокированное положение.

Установка запоминающего устройства

Приведенные далее указания относятся к запоминающим устройствам всех типов при условии их совместимости. Установка запоминающего устройства производится в следующем порядке:

1. Поверните накопитель контактами (металлической областью) вниз.
2. Вставьте запоминающее устройство в разъем Bridge media, расположенный сбоку компьютера.
3. Осторожно нажмите на накопитель, обеспечивая надежное его подключение.

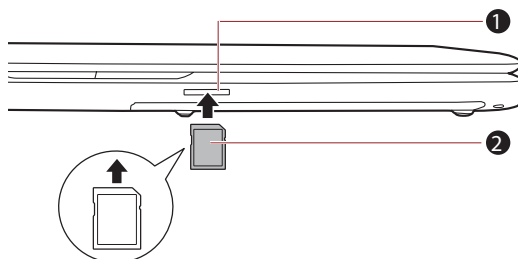

1. Разъем Bridge Media

2. Накопитель

Установка запоминающего устройства



- Следите за правильностью положения накопителя при установке в гнездо. Плату, установленную в неверном положении, извлечь крайне затруднительно.
- Вставляя накопитель, не дотрагивайтесь до металлических контактов. Разряд статического электричества может уничтожить данные, записанные на устройство.
- Во избежание потери данных не выключайте компьютер и избегайте его перевода в режим сна или в спящий режим во время копирования файлов.

Удаление запоминающего устройства

Приведенные далее указания относятся к запоминающим устройствам всех типов при условии их совместимости. Удаление запоминающего устройства производится в следующем порядке:

1. Щелкните значок **Безопасное извлечение устройства и носителя (Safely Remove Hardware and Eject Media)** на панели задач Windows.
2. Наведя курсор на обозначение **запоминающего устройства**, нажмите на левую кнопку управления устройства Touch Pad.
3. Потяните за запоминающее устройство, которое должно частично выдвинуться из разъема.
4. Взявшись за накопитель, извлеките его из разъема.

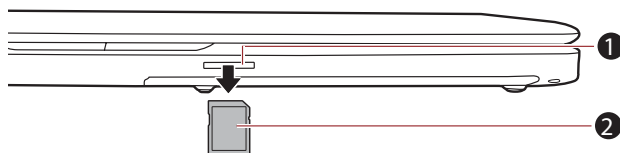

1. Разъем Bridge Media

2. Накопитель

Извлечение запоминающего устройства



- *Удаление накопителя или отключение питания в тот момент, когда компьютер обращается к накопителю, может привести к потере данных или повреждению накопителя.*
- *Не извлекайте накопитель, когда компьютер находится в режиме сна или гибернации. В противном случае возможны сбои в работе компьютера или потеря данных на накопителе.*
- *Не оставляйте адаптер карт памяти miniSD/microSD в разъеме Bridge Media после удаления карты.*

Дополнительный модуль памяти

Емкость системной памяти компьютера можно увеличить, установив дополнительный модуль памяти. В этом разделе рассказывается о порядке установки и удаления дополнительных модулей памяти.



- Под компьютер нужно положить коврик, чтобы не поцарапать и не повредить корпус во время установки или замены модуля памяти. Коврик не должен быть изготовлен из материалов, создающих или удерживающих электростатический заряд.
- Во время установки или удаления модуля памяти не затрагивайте до каких-либо других компонентов внутри компьютера.
- Вставьте два модуля памяти в разъемы А и В соответственно. Компьютер будет работать в двухканальном режиме. В двухканальном режиме осуществляется эффективный доступ к установленным модулям памяти.
- Чтобы не повредить головки винтов при их снятии и затягивании, пользуйтесь только крестовой отверткой нулевого номера.



- Применяйте только такие модули памяти, которые утверждены компанией TOSHIBA.
- Не пытайтесь устанавливать или удалять модуль памяти в указанных ниже обстоятельствах.
 - а. Компьютер включен.
 - б. Когда компьютер выключен переводом в спящий режим или режим гибернации.
 - в. При активированной функции включения компьютера по сигналу из локальной сети.
 - г. Функция беспроводной связи включена.
- Не допускайте проникновения винтов и других посторонних предметов внутрь компьютера. Это может привести к сбоям работе аппаратуры или к поражению электрическим током.
- Разряд статического электричества может катастрофически повредить такое высокоточное электронное устройство, как дополнительный модуль памяти. В силу способности тела человека накапливать заряд статического электричества крайне важно его снять, прежде чем затрагиваться до модулей памяти, приступая к их установке. Заряд снимается простым прикосновением голых рук к ближайшему металлическому предмету.

Установка модуля памяти

Установка модуля памяти производится в следующем порядке:

1. Выключите компьютер - убедитесь в том, что индикатор **питания** не светится (при необходимости см. раздел *Отключение питания* главы 1, *С чего начать*).
2. Отсоедините адаптер переменного тока, а также все подключенные к компьютеру кабели и периферийные устройства.
3. Закройте панель дисплея.
4. Перевернув компьютер, извлеките батарейный источник питания (при необходимости см. раздел *Замена аккумуляторной батареи* главы 6, *Питание и режимы включения питания*).
5. Выверните винты, удерживающие крышку отсека модулей памяти. Обратите внимание, что винты прикреплены к крышке во избежание их утери.



Пользуйтесь тонкой крестовой отверткой.

6. Снимите крышку, поддев ее ногтем или тонким предметом.

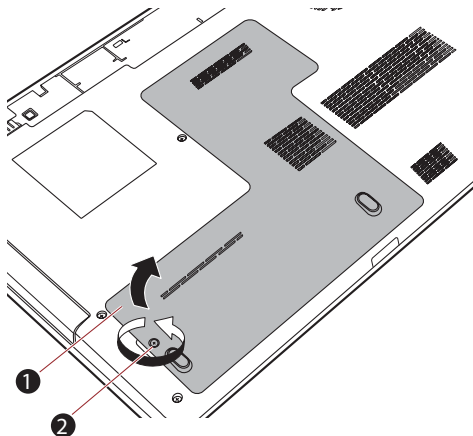

1. Крышка отсека модулей памяти

2. Винты

Снимаем крышку, прикрывающую модуль памяти

7. Совместив выемки модуля памяти и разъема, аккуратно вставьте модуль в разъем под углом примерно 45 градусов, затем нажмите на модуль так, чтобы защелки с обеих сторон зафиксировали его в разъеме.

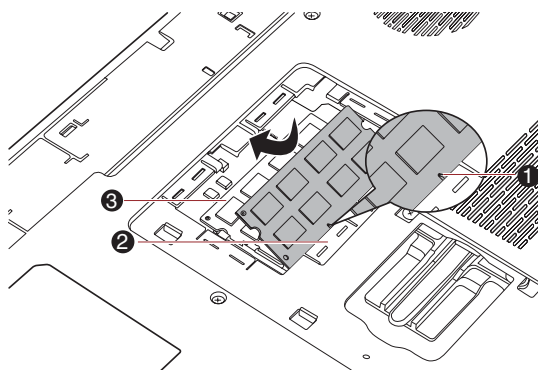

1. Выемка
2. Разъем А

3. Разъем В

Установка модуля памяти



- Ни в коем случае не допускайте проникновения металлических предметов (например, винтов, скобок или скрепок для бумаги) в компьютер. Посторонние металлические предметы могут вызвать короткое замыкание, что может стать причиной повреждения или возгорания компьютера и, как следствие, тяжелой травмы.
- Не прикасайтесь к контактам модуля памяти и гнезда разъема компьютера. Загрязнение контактов может привести к нестабильной работе модуля памяти.



- Разъем А предназначен для установки первого модуля памяти. Дополнительный модуль памяти устанавливается в разъем В. Если устанавливается только один модуль, пользуйтесь разъемом А. Устанавливая или удаляя модули памяти, сверяйтесь с маркировкой разъемов А и В на корпусе компьютера.
- Совместив канавки, расположенные по краям модуля памяти, с защелками разъема, вставьте модуль плотно в разъем. Если модуль вставляется с трудом, осторожно разведите защелки разъема кончиками пальцев в стороны.
- Держите модуль одновременно за оба его края (левый и правый) с канавками.

8. Установив крышку отсека для модулей памяти на место, закрепите ее винтами.



Следите за тем, чтобы крышка отсека для модулей памяти плотно закрылась.

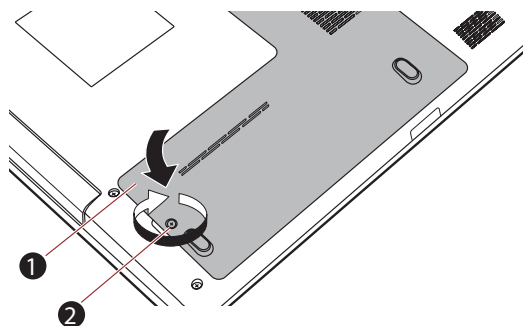

1. Крышка отсека модулей памяти 2. Винты

Установка крышки отсека модулей памяти

9. Установите аккумуляторную батарею (при необходимости см. раздел *Замена аккумуляторной батареи* главы 6, *Питание и режимы включения питания*).
10. Переверните компьютер.
11. Включив компьютер, проверьте, распознает ли система новый модуль памяти - для этого щелкните **Пуск (Start) → Панель управления (Control Panel) → Система и безопасность (System and Security) → значок Система (System)**.

Извлечение модуля памяти

Удаление модуля памяти производится в следующем порядке:

1. Выключите компьютер - убедитесь в том, что индикатор **питания** не светится (при необходимости см. раздел *Отключение питания* главы 1, *С чего начать*).
2. Отсоедините адаптер переменного тока, а также все подключенные к компьютеру кабели и периферийные устройства.
3. Закройте панель дисплея.
4. Перевернув компьютер, извлеките батарейный источник питания (при необходимости см. раздел *Замена аккумуляторной батареи* главы 6, *Питание и режимы включения питания*).
5. Отпустите винт, удерживающий крышку отсека для модулей памяти. Винт нужен для того, чтобы не крышка отсека не потерялась.
6. Снимите крышку, поддев ее ногтем или тонким предметом.
7. Освободите модуль, отведя защелки в стороны: пружина приподнимет модуль с одной стороны под углом.
8. Взявшись за края модуля, извлеките его из разъема.



- При длительной работе компьютера модули памяти и расположенные рядом с ними микросхемы подвержены нагреву. В этом случае дождитесь, пока они остынут до комнатной температуры. Не дотрагивайтесь до них во избежание ожога.
- Не прикасайтесь к контактам модуля памяти и гнезда разъема компьютера. Загрязнение контактов может привести к нестабильной работе модуля памяти.

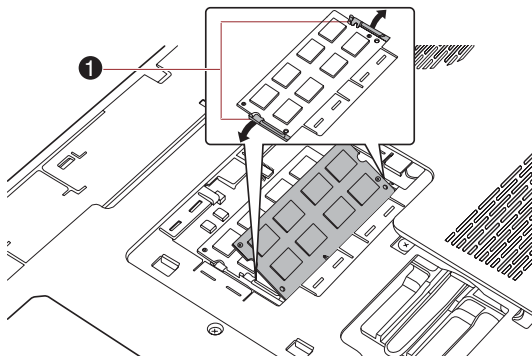

1. Защелки

Удаление модуля памяти

9. Установив крышку отсека модулей памяти на место, закрепите ее винтом.



Следите за тем, чтобы крышка отсека для модулей памяти плотно закрылась.

10. Установите аккумуляторную батарею (при необходимости см. раздел *Замена аккумуляторной батареи* главы 6, *Питание и режимы включения питания*).
11. Переверните компьютер.

Внешний монитор

Внешний аналоговый монитор подключается к соответствующему гнезду компьютера. Подключение монитора производится в следующем порядке:

Подключение кабеля монитора

1. Выключите питание компьютера.
2. Подключите кабель монитора к гнезду для внешнего монитора.

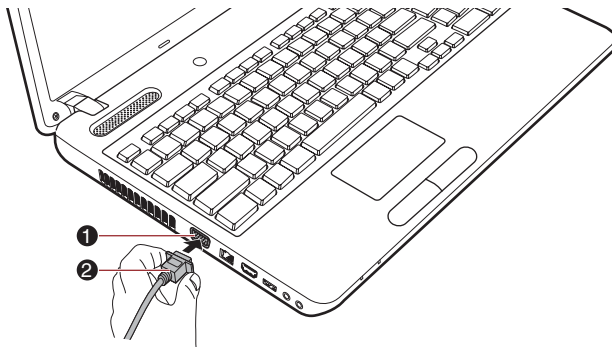

1. Порт для подключения внешнего монитора 2. Кабель монитора

Подключение кабеля монитора к гнезду для подключения внешнего монитора

3. Включите питание внешнего монитора.
4. Включите питание компьютера.

При включении питания компьютер автоматически распознает монитор и определит, цветной он или монохромный. Если возникают затруднения с выводом изображения на нужный монитор, попробуйте изменить настройки дисплея с помощью горячих клавиш **FN + F5**. При отсоединении внешнего монитора до выключения компьютера также используйте «горячие» клавиши **FN + F5**, чтобы активировать встроенный дисплей.

Подробнее о порядке смены активного дисплея с помощью горячих клавиш см. в главе 5, *Клавиатура*.



Не отсоединяйте внешний монитор от компьютера, когда последний находится в режиме сна или гибернации. Прежде чем отсоединять внешний монитор, выключите компьютер.

При выводе изображения рабочего стола на внешний аналоговый монитор рабочий стол иногда отображается по центру экрана с черными полосами небольшого размера вокруг.

В этом случае см. руководство по монитору и задайте тот режим вывода изображения, который поддерживается монитором. После этого изображение обретет подходящий размер и правильные пропорции.

Устройства HDMI

К порту выхода HDMI компьютера можно подключать монитор HDMI. Подключение монитора производится в следующем порядке:



Некоторые модели мониторов стандарта HDMI (High-Definition Multimedia Interface – мультимедийный интерфейс высокой четкости) могут работать некорректно, так как не все такие мониторы прошли аттестацию на взаимодействие с портом HDMI компьютера.

Подключение к порту выхода HDMI

1. Подсоедините один конец кабеля HDMI к порту выхода HDMI устройства вывода изображения в стандарте HDMI.
2. Другой конец кабеля HDMI подсоедините к порту выхода HDMI компьютера.



Подключите или отключите устройство HDMI к или от компьютера при следующих условиях.

- Компьютер включен.
- Компьютер выключен полностью.

Не делайте этого, когда компьютер пребывает в режиме сна или в режиме гибернации.



- Когда к порту HDMI подсоединен телевизор или внешний монитор, устройству вывода изображения назначен порт HDMI.
- После отсоединения кабеля HDMI его повторное подсоединение допускается не менее чем через 5 секунд.

- При изменении устройства вывода изображения нажатием комбинации клавиш **FN + F5** устройство воспроизведения может не выполнить автоматическое переключение. В этом случае настройте устройство воспроизведения вручную, чтобы оно использовало то же самое устройство вывода изображения:
 - а. Нажмите **Пуск (Start) → Панель управления (Control Panel) → Оборудование и звук (Hardware and Sound) → Звук (Sound)**.
 - б. На вкладке **Воспроизведение (Playback)** выберите устройство воспроизведения, на которое нужно переключиться.
 - в. Чтобы использовать внутренние динамики компьютера, выберите **Динамики (Speakers)**. Чтобы использовать телевизор или внешний монитор, подключенный к компьютеру, выберите другое устройство воспроизведения.
 - г. Нажмите кнопку **Назначить устройством по умолчанию (Set Default)**.
 - д. Нажмите **ОК**, чтобы закрыть диалоговое окно **Звук (Sound)**.

Настройка параметров вывода изображения на экран устройства стандарта HDMI

Для вывода изображения на экран устройства, которое поддерживает стандарт HDMI, выполните указанные далее настройки, в противном случае изображение может отсутствовать.



- *Прежде чем приступить к воспроизведению видеозаписи, не забудьте выбрать активное устройство вывода изображения нажатием «горячих» клавиш **FN + F5**. Не переключайте активное устройство в процессе воспроизведения видеоизображения.*
- *Не допускается переключать активное устройство отображения в следующих случаях:*
 - *в процессе чтения или записи данных;*
 - *в процессе передачи данных.*

Выбор формата HD

Выбор режима вывода изображения производится в следующем порядке:

1. Нажмите кнопку **Пуск (Start)**, затем откройте **Панель управления (Control Panel)**.
2. Щелкните **Вид и персонализация (Appearance and Personalization)**.
3. Щелкните **Экран (Display)**.
4. Щелкните **Изменение параметров дисплея (Change display settings)**.
5. Щелкните **Дополнительные параметры (Advanced Settings)**.
6. Щелкните **Все режимы (List All Modes)**.
7. Выберите в списке **List All Modes** («Список всех режимов») один из указанных ниже вариантов.

Выбор режима вывода изображения из списка «Все режимы» (List All Modes)	Формат HD
1920 на 1080, True Color (32 бита), 60 Герц	1080p
1920 на 1080, True Color (32 бита), 30 Герц (с чересстрочной разверткой)	1080i
1280 x 720, True Color (32bit), 60 Гц	720p
720 на 576, True Color (32 бита), 50 Герц	576p
720 x 480, True Color (32bit), 60 Гц	480p



Вышеуказанный режим вывода изображения является типичным для стандарта HDMI. Перечень режимов вывода изображения, которые можно выбрать, зависит от характеристик монитора HDMI.

Защитный замок-блокиратор

Защитный замок-блокиратор позволяет прикрепить компьютер к столу или другому тяжелому предмету с целью предотвращения несанкционированного перемещения или кражи компьютера. С правой стороны компьютера расположен разъем защитного замка-блокиратора, к которому крепится один конец защитного троса. Другой конец троса крепится к письменному столу или аналогичному предмету. Способы крепления защитных тросов зависят от конкретной модели изделия. Более подробную информацию см. в инструкциях по конкретному изделию.

Присоединение защитного троса

Присоединение защитного троса к компьютеру производится в следующем порядке:

1. Поверните компьютер правой стороной к себе.
2. Совместив защитный трос с разъемом замка, закрепите трос.

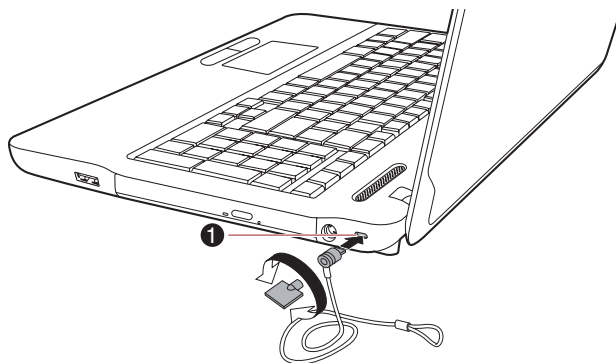

1. Разъем защитного замка-блокиратора

Защитный замок-блокиратор

Дополнительные приспособления

Ряд дополнительных устройств и приспособлений позволяет сделать компьютер еще более мощным и удобным в работе. В приведенном далее справочном перечне перечислены некоторые устройства и приспособления, которые можно приобрести у реселлеров и продавцов оборудования TOSHIBA:

Комплект памяти DDR3-1066/1333	В компьютер можно легко установить дополнительный модуль памяти (DDR3-1066/1333/1600) емкостью 1 ГБ, 2 ГБ или 4 ГБ.
Универсальный адаптер переменного тока	Если компьютер часто используется в разных помещениях, целесообразно купить дополнительный адаптер переменного тока для каждого такого места, чтобы не носить его всегда с собой.
Аккумуляторная батарея	Дополнительный источник питания можно приобрести как запасной или на замену. Подробнее см. главу 6, <i>Питание и режимы включения питания</i> .
Батарейный источник питания высокой емкости	Дополнительный источник питания можно приобрести как запасной или на замену.

Глава 4

Изучаем основы

В этой главе рассказывается об основных приемах работы на компьютере и о мерах предосторожности, которые необходимо соблюдать при эксплуатации аппарата.

Использование устройства Touch Pad

Для работы с сенсорным планшетом дотроньтесь кончиком пальца до его поверхности и проведите в направлении, в котором должен двигаться указатель на экране.

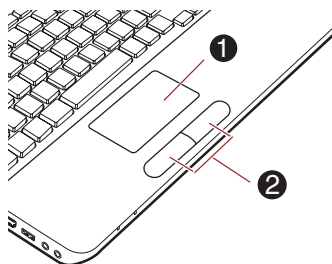

1. Устройство Touch Pad

2. Кнопки управления устройства Touch Pad

Устройство Touch Pad и его кнопки управления

Под устройством Touch Pad находятся две кнопки, которые действуют аналогично кнопкам обычной мыши: кнопка, расположенная слева, служит для выделения пунктов меню, а также для обработки выделенных курсором фрагментов текста или графических объектов; кнопка, расположенная справа, служит для вывода меню на экран и для выполнения различных функций в зависимости от действующего программного обеспечения.



Функции, аналогичные выполняемым левой кнопкой обычной мыши, можно также выполнять легким постукиванием по поверхности устройства Touch Pad.

Щелчок: нажать один раз

Двойной щелчок: нажать два раза

Перетаскивание: активизировать перемещаемый объект или объекты постукиванием, оставив кончик пальца на поверхности планшета, после чего переместить выбранный объект или объекты на новое место.

Веб-камера

Веб-камера служит для видео- или фотосъемки с записью отснятого материала на компьютер. Веб-камерой можно пользоваться для проведения видеоконференции с применением коммуникационной программы, например, **Windows Live Messenger**. Снабдить отснятые видео- и фотоматериалы спецэффектами можно с помощью программного обеспечения **TOSHIBA Web Camera Application**.

С помощью специальных программ отснятые видеоматериалы можно передавать по сети или использовать в видеоконференциях через Интернет.

Данная веб-камера имеет 0,3 млн. полезных пикселей (максимальный размер фотографии: 640 x 480 пикселей) или 1.3 млн. полезных пикселей (максимальный размер фотографии: 1280 x 1024 пикселя).

Веб-камерой оснащаются некоторые модели.

Подробнее см. электронную справочную систему программы Web Camera Application.

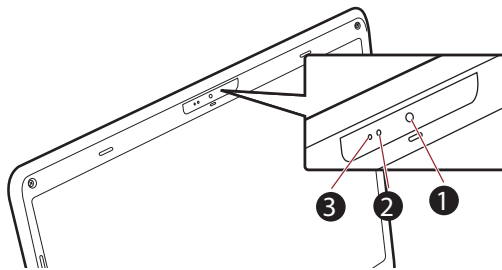

1. Веб-камера

2. Индикатор веб-камеры

3. Микрофон

Веб-камера



- Направляйте веб-камеру прямо на солнце.
- Не дотрагивайтесь до объектива веб-камеры и не нажимайте на него. В противном случае возможно ухудшение качества изображения. Загрязненный объектив протирайте чистой салфеткой для очков или другой мягкой тканью.
- При присвоении параметру «Размеры кадра» (Size) значения, превышающего 800x600, на жесткий диск записывается слишком большой объем данных, из-за чего могут возникнуть помехи в ходе записи.
- При съемке в условиях слабого освещения выбирайте ночной режим: он позволит получить более светлое изображение с меньшим искажением.

Использование программы TOSHIBA Face Recognition

Программа TOSHIBA Face Recognition использует библиотеку проверки подлинности лиц для проверки данных о лицах пользователей во время их входа в Windows. Таким образом пользователь избавляется от необходимости вводить пароль и выполнять другие подобные действия, что облегчает процесс входа в систему. Программа предустанавливается на отдельные модели.



- *Программа TOSHIBA Face Recognition не гарантирует безошибочное опознание пользователя. Смена прически, ношение головного убора, очков и другие изменения во внешности пользователя после регистрации могут воспрепятствовать правильному распознаванию пользователя системой.*
- *Программа TOSHIBA Face Recognition может ошибочно распознавать лица, схожие с лицом зарегистрированного пользователя.*
- *Для обеспечения высокой степени безопасности программа TOSHIBA Face Recognition не является полноценной заменой паролям Windows. Если безопасности придается первостепенное значение, для входа в систему используйте стандартный механизм паролей Windows.*
- *Яркий фон и/или наличие теней могут воспрепятствовать правильному распознаванию зарегистрированного пользователя системой. В этом случае следует войти в систему с помощью пароля Windows. Если распознавание зарегистрированного пользователя периодически выполняется ошибочно, см. способы повышения качества распознавания в документации по компьютеру.*
- *Когда распознать лицо не удастся, программа TOSHIBA Face Recognition записывает данные о лице в журнал. Перед передачей права собственности на компьютер или утилизацией компьютера удалите эту программу или созданные ей файлы журнала. Подробную информацию о том, как это можно сделать, см. в файле справки.*
- *Программу TOSHIBA Face Recognition можно использовать только в системе Windows Vista и Windows 7.*

Отказ от ответственности

Корпорация TOSHIBA не гарантирует абсолютно надежное и безошибочное действие технологии утилиты распознавания лиц. Корпорация TOSHIBA не гарантирует неизменно безошибочное распознавание неуполномоченных пользователей утилитой распознавания лиц с последующим отказом этим лицам в доступе к системе. Корпорация Toshiba не несет ответственности за какие бы то ни было сбои, а равно и за любого рода ущерб, понесенный в результате применения утилиты или программного обеспечения для распознавания лиц.

КОРПОРАЦИЯ TOSHIBA, ЕЕ ДОЧЕРНИЕ ПРЕДПРИЯТИЯ И ПОСТАВЩИКИ НЕ НЕСУТ ОТВЕТСТВЕННОСТИ ЗА КОММЕРЧЕСКИЕ УБЫТКИ, УПУЩЕННУЮ ВЫГОДУ, ПОРЧУ ПРОГРАММНОГО ОБЕСПЕЧЕНИЯ, ПОТЕРЮ ДАННЫХ, СБОИ В РАБОТЕ СЕТЕВЫХ СИСТЕМ И ВЫХОД ИЗ СТРОЯ СМЕННЫХ НОСИТЕЛЕЙ ИНФОРМАЦИИ В РЕЗУЛЬТАТЕ ИСПОЛЬЗОВАНИЯ ПРОДУКТА ИЛИ В СВЯЗИ С ЕГО ИСПОЛЬЗОВАНИЕМ НЕЗАВИСИМО ОТ ИХ ОСВЕДОМЛЕННОСТИ О ВЕРОЯТНОСТИ ВОЗНИКНОВЕНИЯ ТАКИХ ПОСЛЕДСТВИЙ.

Как зарегистрировать данные, необходимые для распознавания лица

Сделайте снимок для установления личности по лицу и зарегистрируйте данные, необходимые для входа в систему. Чтобы зарегистрировать данные, необходимые для входа в систему, выполните следующие действия:

1. Чтобы запустить эту утилиту, щелкните **Пуск (Start) → Все программы (All Programs) → TOSHIBA → Утилиты (Utilities) → Face Recognition**.
 - Если лицо вошедшего в систему пользователя еще не было зарегистрировано, откроется окно **Регистрация (Registration)**.
 - Если лицо вошедшего в систему пользователя уже было зарегистрировано, откроется окно **Управление (Management)**.
2. Нажмите кнопку **Регистрация (Register)**. Откроется окно **Регистрация (Registration)**.
 - Если вы желаете практиковаться, нажмите кнопку **Далее (Next)** в окне **Регистрация (Registration)**.
 - Если вы не желаете практиковаться, нажмите кнопку **Пропустить (Skip)** в окне **Регистрация (Registration)**.
3. Нажмите кнопку **Далее (Next)**, чтобы запустить руководство. Следуйте руководству для практики.
 - Нажимайте кнопку **Назад (Back)**, чтобы еще раз попрактиковаться с руководством.
4. Нажмите кнопку **Далее (Next)**, чтобы начать процесс захвата изображения. Расположите лицо так, чтобы оно умещалось в рамке, имеющей форму лица.
5. Запись начнется, как только лицо примет правильное положение. Сначала слегка наклоните голову влево, потом вправо, затем опустите голову вниз и поднимите ее вверх.

6. Регистрация закончится после того, как вы несколько раз повернете голову влево, вправо, вниз и вверх. После успешного завершения регистрации на экране появится следующее сообщение:
«Регистрация выполнена успешно (Registration successful). Теперь выполним проверку идентификации (Now we'll do the verification test). Нажмите кнопку «Далее» (Click the Next button)».
 Нажмите кнопку **Далее (Next)**, чтобы провести проверку идентификации.
7. Выполните проверку идентификации. Разместите лицо напротив экрана в том же положении, в котором лицо находилось во время регистрации.
 - Если проверка идентификации не пройдет успешно, нажмите кнопку **Назад (Back)** и зарегистрируйтесь еще раз. См. описание действий с 4 по 6.
8. Если проверка идентификации пройдет успешно, нажмите кнопку **Далее (Next)** и зарегистрируйте учетную запись.
9. Зарегистрируйте учетную запись. Заполните все поля.
10. Откроется окно **Управление (Management)**. Будет отображено имя зарегистрированной учетной записи. Щелчок по нему обеспечит показ захваченного изображения вашего лица слева.

Как удалить данные, необходимые для распознавания лица

Удалите изображения, учетную информацию и личные данные, созданные в процессе регистрации. Чтобы удалить данные, необходимые для распознавания лица, выполните следующие действия:

1. Чтобы запустить эту утилиту, щелкните **Пуск (Start) → Все программы (All Programs) → TOSHIBA → Утилиты (Utilities) → Face Recognition**. Откроется окно **Управление (Management)**.
2. Выберите пользователя, отображающегося в окне **Управление (Management)**.
3. Нажмите кнопку **Удалить (Delete)**. На экране появится сообщение **You are about to delete the user data. Продолжить? (Would you like to continue?)».**
 - Если вы не хотите, чтобы данные были удалены, нажмите кнопку **Нет (No)**. Снова откроется окно **Управление (Management)**.
 - Нажатие кнопки **Да (Yes)** приведет к удалению выбранного пользователя из окна **Управление (Management)**.

Как открыть файл справки

Более подробную информацию об этой утилите см. в файле справки.

1. Чтобы открыть файл справки, нажмите кнопку **Справка (Help)** в окне **Управление (Management)**.

Вход в систему Windows с помощью утилиты TOSHIBA Face Recognition

В данном разделе разъясняется порядок входа в систему Windows с помощью утилиты TOSHIBA Face Recognition. Существуют два режима идентификации.

- **Режим входа в систему 1:N:** если по умолчанию выбирается элемент идентификации лица, вход в систему возможен без помощи клавиатуры и мыши.
- **Ручной вход в систему 1:1:** этот режим по сути аналогичен автоматическому, но перед появлением окна **Захваченное изображение (Display Captured Image)** открывается окно **Выбор учетной записи (Select Account)**, где необходимо выбрать учетную запись идентифицируемого пользователя, чтобы начать процесс идентификации.

Режим входа в систему 1:N

1. Включите компьютер.
2. На экране появится окно **Выбор элементов (Select Tiles)**.
3. Выберите **Начать распознавание лица (Start face recognition)** ().
4. Будет выведено сообщение: «**Повернитесь лицом к камере (Please face the camera)**».
5. Будет выполнена идентификация. Если идентификация завершится успешно, изображения, выбранные при выполнении действия 4, станут отчетливее и будут наложены друг на друга.
 - Если во время идентификации произойдет ошибка, будет выполнен возврат в окно **Выбор элементов (Select Tiles)**.
6. Откроется экран **приветствия** Windows, затем автоматически будет выполнен вход в Windows.

Режим входа в систему 1:1

1. Включите компьютер.
2. На экране появится окно **Выбор элементов (Select Tiles)**.
3. Выберите **Начать распознавание лица (Start face recognition)** ().
4. На экране появится меню **Выбор учетной записи (Select Account)**.
5. Выберите учетную запись и нажмите кнопку со **стрелкой**.
6. Будет выведено сообщение: «**Повернитесь лицом к камере (Please face the camera)**».

7. Будет выполнена идентификация. В случае ее успешного выполнения данные о снимке, полученные на этапе 6, будут затемнены и наложены друг на друга.
 - Если во время идентификации произойдет ошибка, будет выполнен возврат в окно **Выбор элементов (Select Tiles)**.
8. Появится экран **приветствия** Windows, и будет автоматически выполнен вход в Windows.
 - Если идентификация была выполнена успешно, но в дальнейшем во время входа в систему Windows произошла ошибка идентификации, у вас будет запрошена информация о вашей учетной записи.

Использование приводов оптических дисков

Полноразмерный дисковод обеспечивает высокую производительность при выполнении программ, записанных на диски CD/DVD. Приводы позволяют воспроизводить диски CD/DVD диаметром 12 или 8 см (4,72 или 3,15 дюйма) без дополнительного адаптера. Управление операциями с дисками CD/DVD осуществляет контроллер с последовательным интерфейсом Serial ATA.



Для воспроизведения видеодисков формата DVD-Video пользуйтесь приложением для воспроизведения дисков DVD.

Меры предосторожности при записи на диски CD/DVD описаны в разделе [Внимание!](#)

Загрузка дисков

Загрузка диска производится в следующем порядке.

1. При включенном питании компьютера слегка выдвиньте лоток, нажав на кнопку извлечения диска.
2. Взявшись за лоток, плавно потяните его, пока он не выдвинется полностью.

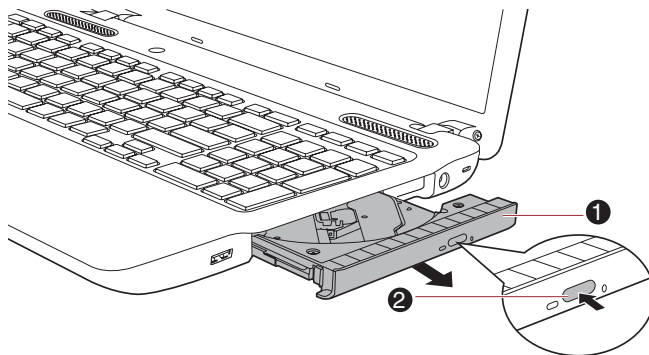

1. Лоток для диска

2. Кнопка извлечения

Откройте лоток дисковода нажатием кнопки извлечения диска.

3. Вложите диск в лоток маркировкой вверх.

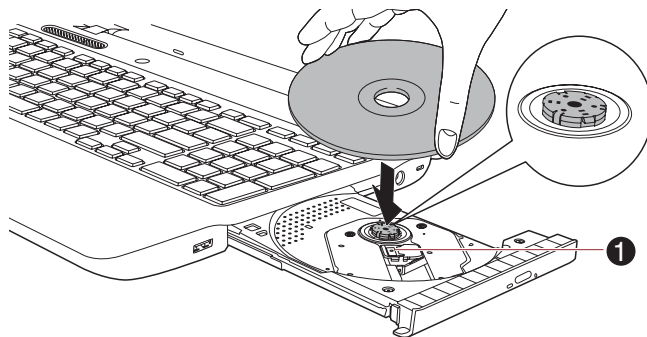

1. Лазерная линза

Загрузка диска



При полностью открытом лотке для диска край компьютера немного за него выступает, поэтому загружать диск в лоток следует под углом. Поместив диск на лоток, необходимо убедиться в том, что диск лежит в нем ровно.



- Не прикасайтесь к лазерной линзе и окружающему ее корпусу во избежание нарушения регулировки.
- Не допускайте попадания посторонних предметов в дисковод. Проверьте поверхность лотка, особенно область за передним краем лотка, чтобы перед закрытием привода убедиться, что в нем нет посторонних предметов.

4. Мягко нажмите на центр диска, пока не почувствуете, что он встал на место. Диск должен лежать под вершиной оси, вплотную к ее основанию.
5. Задвиньте лоток, нажав на его центральную часть. Нажимайте аккуратно, пока лоток не встанет на место.



Неправильная установка диска чревата его повреждением при закрытии лотка. Также лоток может открыться не до конца при нажатии кнопки извлечения диска.

Как извлечь диск, если лоток не открывается

Кнопка извлечения диска не открывает лоток при отключенном питании компьютера. Если питание отключено, лоток можно открыть, вставив в отверстие, расположенное рядом с кнопкой выгрузки диска, тонкий предмет (длиной около 15 мм), например, распрямленную скрепку.

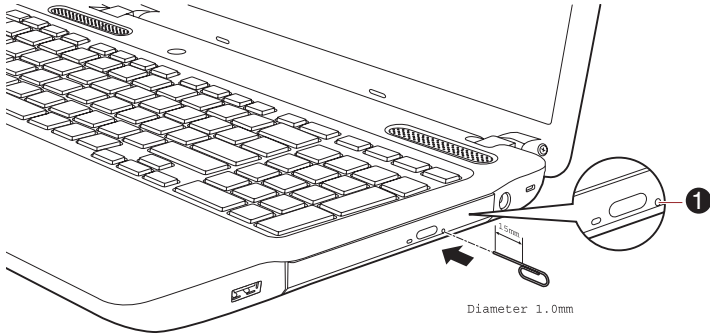

1. Отверстие для извлечения диска

Открываем лоток вручную через отверстие для извлечения диска



Выключите питание перед тем, как извлекать лоток с помощью отверстия выгрузки диска. Если диск вращается при открытом лотке, он может слететь с оси и нанести травму.

Запись компакт-дисков и дисков DVD

Модулем привода DVD Super Multi можно пользоваться для записи данных как на диски CD-R, CD-RW, DVD-R, DVD-R (Dual Layer), DVD-RW, DVD+R, DVD+R (Double Layer), DVD+RW, так и на диски DVD-RAM.

В комплектацию компьютера входит программа для записи TOSHIBA Disc Creator.

С помощью TOSHIBA Disc Creator можно записывать данные.



- *Подробнее о типах записываемых дисков CD, и DVD, совместимых с данной моделью компьютера, см. раздел [Записываемые диски](#) главы 2.*
- *Не выключайте питание привода оптических дисков во время обращения к нему компьютера, что чревато потерей данных.*
- *Функция **Burn CD/DVD (Запись данных на диски CD/DVD)** приложения **Media Center** не обеспечивает доступ к носителям формата **CD-R/RW**.*
- *Для записи данных на носители формата **CD-R/RW** пользуйтесь предустановленной программой **TOSHIBA Disc Creator**.*



Приступая к записи данных на носители с помощью привода оптических дисков, убедитесь в подключении адаптера переменного тока к действующей сетевой розетке. Если данные записываются, когда компьютер работает от батареи, падение ее заряда чревато потерей данных.

Внимание!

Прежде чем приступить к записи или перезаписи данных на любой из носителей, совместимых с приводом DVD Super Multi, полностью ознакомьтесь с указаниями по подготовке к работе и эксплуатации привода, изложенными в данном разделе, и соблюдайте их неукоснительно. В противном случае возможно некорректное функционирование привода DVD Super Multi и, как следствие, сбои в ходе записи или перезаписи данных, что чревато их потерей, а также повреждением привода или носителей.

Отказ от ответственности

Корпорация TOSHIBA не несет ответственности за перечисленное ниже.

- Повреждение носителей формата CD-R, CD-RW, DVD-R, DVD-R (Dual Layer), DVD-RW, DVD+R, DVD+R (Double Layer), DVD+RW и DVD-RAM в результате применения данного устройства для записи или перезаписи.
- Любые изменения, внесенные в содержание носителей форматов CD-R, CD-RW, DVD-R, DVD-R (Dual Layer), DVD-RW, DVD+R, DVD+R (Double Layer), DVD+RW и DVD-RAM, а равно и утрату записанных на них данных в результате применения данного устройства для записи или перезаписи, а также за упущенную выгоду или прерывание предпринимательской деятельности в результате такого рода изменений записанных данных или их утраты.
- Ущерб, понесенный вследствие применения оборудования или программного обеспечения сторонних изготовителей.

Существующие на данный момент технические ограничения на применение приводов для записи данных на оптические диски могут вызвать неожиданные сбои в процессе записи или перезаписи как следствие качественных характеристик дисков или аппаратных неполадок. С учетом этого, целесообразно делать две или несколько копий важных данных во избежание внесения в них нежелательных изменений или их утраты в ходе записи.

Перед началом записи или перезаписи с помощью привода DVD Super Multi

- По результатам проведенного корпорацией TOSHIBA ограниченного тестирования на совместимость рекомендуем пользоваться носителями формата CD-R, CD-RW, DVD-R, DVD-R (Dual Layer), DVD-RW, DVD+R, DVD+R (Double Layer), DVD+RW и DVD-RAM перечисленных далее изготовителей, при этом обращаем ваше внимание на то, что качественные характеристики диска могут повлиять на качество записи и перезаписи. Кроме того, имейте в виду, что корпорация TOSHIBA не предоставляет никаких гарантий в отношении работоспособности, качественных характеристик и производительности каких бы то ни было дисков.

CD-R:

TAIYO YUDEN CO., Ltd.
MITSUBISHI KAGAKU MEDIA CO., LTD.
Hitachi Maxell, Ltd.

CD-RW: (высокоскоростные и многоскоростные)

MITSUBISHI KAGAKU MEDIA CO., LTD.

CD-RW: (сверхскоростные)

MITSUBISHI KAGAKU MEDIA CO., LTD.

DVD-R:

Версия 2.0 спецификаций записываемых дисков DVD общего назначения

TAIYO YUDEN Co., Ltd. (8- и 16-скоростные носители)
MITSUBISHI KAGAKU MEDIA CO., LTD. (8- и 16-скоростные носители)
Hitachi Maxell, Ltd. (8- и 16-скоростные носители)

DVD-R (Dual Layer):

MITSUBISHI KAGAKU MEDIA CO., LTD. (носители, рассчитанные на 4- и 8-кратную скорость)

DVD-R для Labelflash:

FUJIFILM CORPORATION (носители, рассчитанные на 16-кратную скорость)

DVD+R:

MITSUBISHI KAGAKU MEDIA CO., LTD. (8- и 16-скоростные носители)
TAIYO YUDEN Co., Ltd. (8- и 16-скоростные носители)

DVD+R (Double Layer):

MITSUBISHI KAGAKU MEDIA CO., LTD. (2,4- и 8-скоростные носители)

DVD+R для Labelflash:

FUJIFILM CORPORATION (носители, рассчитанные на 16-кратную скорость)

DVD-RW:

Версия 1.1 или 1.2 спецификаций записываемых дисков DVD
 Victor Company of Japan, Ltd. (JVC) (носители, рассчитанные на 4- и 6-кратную скорость)
 MITSUBISHI KAGAKU MEDIA CO., LTD. (4- и 6-скоростные носители)

DVD+RW:

MITSUBISHI KAGAKU MEDIA CO., LTD. (носители, рассчитанные на 4- и 8-кратную скорость)

DVD-RAM:

Версия 2.1 или 2.2 спецификаций дисков DVD-RAM Panasonic Corporation
 (носители, рассчитанные на 3- и 5-кратную скорость)
 Hitachi Maxell, Ltd. (3- и 5-скоростные носители)



- *Отдельные диски форматов DVD-R (Dual Layer) и DVD+R (Double Layer) могут не читаться.*
- *Не поддерживается считывание и запись данных на носители формата DVD-RAM емкостью 2,6 и 5,2 ГБ.*
- *Данные с двухслойных дисков DVD-R (Dual Layer), записанные в формате 4 (Layer Jump Recording), не считываются.*
- Плохое качество, загрязнение или повреждения диска могут привести к сбоям в ходе записи или перезаписи. Приступая к работе с диском, осмотрите его на предмет загрязнения или повреждений.
- Реальное количество возможных сеансов перезаписи на носители форматов CD-RW, DVD-RW, DVD+RW и DVD-RAM зависит от качества дисков, а также от того, как они используются.
- Есть два типа носителей формата DVD-R: диски для записи авторских работ и диски общего назначения. Не пользуйтесь дисками для записи авторских работ, так как компьютерные приводы служат для записи данных исключительно на диски общего назначения.
- Можно пользоваться как дисками DVD-RAM, извлекаемыми из картриджа, так и дисками без картриджа.
- Компьютерные приводы DVD-ROM или проигрыватели дисков DVD других моделей могут оказаться неспособными считывать данные с дисков форматов DVD-R, DVD-R (Dual Layer), DVD-RW, DVD+R, DVD+R (Double Layer) и DVD+RW.
- Данные, записанные на диски форматов CD-R, DVD-R, DVD-R (Dual Layer), DVD+R и DVD+R (Double Layer), не подлежат ни частичному, ни полному удалению.

- Данные, удаленные (стертые) с носителей форматов CD-RW, DVD-RW, DVD+RW или DVD-RAM, восстановлению не подлежат. Прежде чем удалять данные с диска, проверьте его содержимое, а если к компьютеру подключено несколько пишущих приводов, примите меры к тому, чтобы не удалить случайно данные не с того диска.
- При записи на носители формата DVD-R, DVD-R (Dual Layer), DVD-RW, DVD+R, DVD+R (Double Layer), DVD+RW и DVD-RAM определенное дисковое пространство отводится под данные системы управления файлами, поэтому объем записываемых данных может быть меньше полной емкости диска.
- Стандарт DVD предусматривает заполнение носителя фиктивными данными, если объем записанных на него данных не достигает примерно 1 Гб. В таких случаях заполнение носителя фиктивными данными занимает определенное время, даже если объем записываемых на диск полезных данных невелик.
- Если к компьютеру подключено несколько записывающих приводов, примите меры к тому, чтобы не записать случайно данные не на тот диск и не удалить имеющиеся на нем данные.
- Записывая или перезаписывая компакт-диски, обязательно подключите к компьютеру адаптер переменного тока.
- Прежде чем перевести компьютер в режим сна или гибернации, примите меры к полному завершению записи на носители DVD-RAM. Запись можно считать завершенной, если имеется возможность извлечь носитель DVD-RAM из дисковода.
- Обязательно закройте все программы, за исключением приложения, обслуживающего запись.
- Не запускайте такие сильно загружающие процессор программы, как экранная заставка.
- Включите компьютер на максимальную мощность, не пользуясь какими бы то ни было энергосберегающими функциями.
- Не приступайте к записи данных при действующих программах проверки компьютера на наличие вирусов, дождитесь завершения работы антивирусного программного обеспечения, после чего отключите такие программы, в том числе автоматически проверяющие файлы на наличие вирусов в фоновом режиме.
- Во избежание нестабильной работы и повреждения данных не пользуйтесь утилитами, обслуживающими жесткий диск, включая предназначенные для ускорения доступа к нему.
- Во избежание потери или повреждения данных не пользуйтесь сверхскоростными носителями формата CD-RW (Ultra Speed +).
- Запись данных на компакт-диски производится только с жесткого диска компьютера - не пытайтесь записывать данные с таких устройств коллективного пользования, как, например, серверы, а также с любых других сетевых устройств.
- Запись с применением программного обеспечения, отличного от программы TOSHIBA Disc Creator, сертификацию не проходила, поэтому возможность записи с помощью других программ не гарантируется.

Во время записи или перезаписи

При записи или перезаписи данных на диски формата CD-R, CD-RW, DVD-R, DVD-R (Dual Layer), DVD-RW, DVD+R, DVD+R (Double Layer), DVD+RW и DVD-RAM с помощью привода DVD Super Multi соблюдайте изложенные далее меры предосторожности.

- Копируйте на оптические диски данные только с жесткого диска. Не пользуйтесь функцией вырезания и вставки во избежание утраты исходных данных из-за сбоя в ходе записи.
- Избегайте следующих действий:
 - смены пользователей операционной системы;
 - выполнения компьютером любой другой операции, включая использование мыши или устройства Touch Pad, закрытие или открытие панели дисплея;
 - запуска коммуникационных приложений;
 - воздействия на компьютер ударов или вибрации;
 - установки, удаления или подключения внешних устройств, включая карты памяти SD/SDHC/SDXC, miniSD/microSD, MultiMediaCard, устройств с интерфейсом USB, внешних мониторов, а также оптических цифровых устройств.
- не пользуйтесь кнопкой управления аудио/видео для воспроизведения музыкальных или речевых записей;
- не открывайте лоток привода оптических дисков.
- Не следует выключать компьютер, завершать сеанс работы, а также переходить в режим сна или гибернации во время записи или перезаписи.
- Прежде чем перевести компьютер в режим сна или гибернации, убедитесь в том, что запись или перезапись данных полностью завершена (запись можно считать завершенной, если оптический носитель выгружается из привода DVD Super Multi).
- Использование некачественных, загрязненных или поврежденных носителей может привести к сбоям в процессе записи или перезаписи данных.
- Установите компьютер на ровную поверхность, избегайте таких мест, подверженных вибрации, как самолеты, поезда или автомобили. Не пользуйтесь компьютером на неустойчивых поверхностях, например, на подставке.
- Держите мобильные телефоны и другие устройства беспроводной связи в удалении от компьютера.

Утилита TOSHIBA Disc Creator

Обратите внимание на перечисленные далее ограничения применения программы TOSHIBA Disc Creator:

- Программа TOSHIBA Disc Creator не предназначена для записи дисков формата DVD Video.

- Программа TOSHIBA Disc Creator не предназначена для записи дисков формата DVD Audio.
- Нельзя пользоваться функцией Audio CD (Звуковой компакт-диск) программы TOSHIBA Disc Creator для записи музыки на носители форматов DVD-R, DVD-R (Dual Layer), DVD-RW, DVD+R, DVD+R (Double Layer) и DVD+RW.
- Функция Disc Backup программы TOSHIBA Disc Creator не предназначена для копирования материалов с дисков формата DVD Video или DVD-ROM, защищенных законами об авторских правах.
- Функция Disc Backup программы TOSHIBA Disc Creator не предназначена для резервного копирования данных с дисков DVD-RAM.
- Функция Disc Backup программы TOSHIBA Disc Creator не предназначена для резервного копирования дисков CD-ROM, CD-R или CD-RW на носители форматов DVD-R, DVD-R (Dual Layer) или DVD-RW.
- Функция Disc Backup программы TOSHIBA Disc Creator не предназначена для резервного копирования данных с дисков CD-ROM, CD-R или CD-RW на диски DVD+R, DVD+R (Double Layer) или DVD+RW.
- Функция Disc Backup программы TOSHIBA Disc Creator не предназначена для резервного копирования данных дисков DVD-ROM, DVD Video, DVD-R, DVD-R (Dual Layer), DVD-RW, DVD+R, DVD+R (Double Layer) или DVD+RW на носители форматов CD-R или CD-RW.
- Запись данных в пакетном режиме с помощью программы TOSHIBA Disc Creator невозможна.
- Функция Disc Backup программы TOSHIBA Disc Creator не предназначена для резервного копирования данных с дисков форматов DVD-R, DVD-R (Dual Layer), DVD-RW, DVD+R, DVD+R (Double Layer) или DVD+RW, записанных с помощью другого программного обеспечения или другого устройства записи оптических носителей.
- Данные, добавленные на ранее записанный диск DVD-R, DVD-R (Dual Layer), DVD+R или DVD+R (Double Layer), в некоторых обстоятельствах могут не поддаваться считыванию. Такие данные, например, не считываются при работе компьютера под управлением 16-разрядной операционной системы (в частности, Windows 98SE и Windows Me), тогда как под Windows NT4 необходим пакет обновления (Service Pack) 6-й или более поздней версии, под Windows 2000 - пакет обновления (Service Pack) 2-й или более поздней версии. Кроме того, некоторые дисководы DVD-ROM и DVD-ROM/CD-R/RW не могут считывать такие данные независимо от операционной системы.
- Программа TOSHIBA Disc Creator не поддерживает запись дисков формата DVD-RAM - такие диски следует записывать с помощью Проводника Windows (Windows Explorer) или аналогичной утилиты.

- Копируя DVD-диск, убедитесь в том, что привод, с которого копируются данные, поддерживает запись на носители форматов DVD-R, DVD-R (Dual Layer), DVD-RW, DVD+R, DVD+R (Double Layer) и DVD+RW, в противном случае данные с диска, служащего их источником, могут быть скопированы некорректно.
- Копируйте данные с дисков форматов DVD-R, DVD-R (Dual Layer), DVD-RW, DVD+R, DVD+R (Double Layer) и DVD+RW на диски того же формата.
- Данные, записанные на носители формата CD-RW, DVD-RW и DVD+RW, не подлежат частичному удалению.

Проверка записи данных

Прежде чем приступить к записи или перезаписи данных на компакт-диск, выполните проверку корректности записи (перезаписи) в изложенном далее порядке.

1. Откройте диалоговое окно настройки параметров записи или перезаписи одним из двух способов:
 - Нажмите кнопку **Параметры записи (Recording settings)** () в режиме **Data CD/DVD** на главной инструментальной панели.
 - В меню **Settings** («Параметры») последовательно выберите пункты **Settings for Each Mode** («Параметры записи») → **Data CD/DVD** («CD/DVD с данными»).
2. Установите флажок **Проверка записанных данных (Verify Written Data)**.
3. Выберите режим **Открытый файл (File Open)** или **Полное сопоставление (Full Compare)**.
4. Нажмите кнопку **ОК**.

Подробнее о программе TOSHIBA Disc Creator

Более подробную информацию о программе TOSHIBA Disc Creator смотрите в электронной справочной системе.

Видеоплеер TOSHIBA VIDEO PLAYER

Обратите внимание на перечисленные ниже ограничения по применению видеоплеера TOSHIBA VIDEO PLAYER:

Замечания по эксплуатации

- Приложение «TOSHIBA VIDEO PLAYER» поддерживает воспроизведение дисков DVD-Video и DVD-VR.
- При воспроизведении отдельных видеоматериалов в формате DVD-Video возможно выпадение кадров, пропуск звуковых фрагментов, рассинхронизация звука и изображения.

- Во время работы приложения «TOSHIBA VIDEO PLAYER» закройте все остальные приложения. Не открывайте приложения и не выполняйте никакие другие операции во время воспроизведения дисков DVD-Video. В отдельных случаях возможно прерывание или некорректная работа воспроизведения.
- Незавершенные диски DVD, запись на которые производилась на домашних пишущих DVD-проигрывателях, могут не воспроизводиться на компьютере.
- Используйте диски DVD-Video, код региона которых либо совпадает с заводским значением по умолчанию, либо имеет значение ALL (BCE).
- Не допускается воспроизведение видеодисков DVD одновременно с просмотром или записью телепередач с помощью других приложений. Это может привести к ошибкам воспроизведения диска DVD-Video или записи телевизионной программы. Кроме того, если во время воспроизведения диска DVD-Video начнется заранее запрограммированная запись телевизионной программы, это может привести к ошибкам воспроизведения диска DVD-Video или записи телевизионной программы. Просматривайте диски DVD-Video в то время, на которое не запрограммирована запись.
- При воспроизведении некоторых дисков с помощью видеоплеера «TOSHIBA VIDEO PLAYER» функция «Возобновить» недоступна.
- На время воспроизведения дисков DVD-Video рекомендуется подключать адаптер переменного тока. Энергосберегающие функции могут создавать помехи воспроизведению. При воспроизведении дисков DVD-Video с использованием питания от батарей устанавливайте режим «Сбалансированное» (Balance) в окне настроек «Электропитание» (Power Options).
- На время просмотра видеозаписей с помощью проигрывателя «TOSHIBA VIDEO PLAYER» экранные заставки отключаются. Кроме того, во время работы проигрывателя «TOSHIBA VIDEO PLAYER» функции перевода компьютера в режим сна или гибернации, а также функция отключения компьютера недоступны.
- На время работы видеоплеера «TOSHIBA VIDEO PLAYER» функцию автоматического отключения дисплея необходимо отключить.
- Во время работы видеоплеера «TOSHIBA VIDEO PLAYER» нельзя переводить компьютер в спящий режим или в режим гибернации.
- Во время работы проигрывателя «TOSHIBA VIDEO PLAYER» не блокируйте компьютер с помощью сочетания клавиши с логотипом Windows () и клавиши L или сочетания клавиш FN и F1.
- Во время работы приложения «TOSHIBA VIDEO PLAYER» не переключайтесь между учетными записями пользователей системы Windows
- Функция родительского контроля в видеоплеере «TOSHIBA VIDEO PLAYER» не предусмотрена.

- В целях защиты авторских прав во время работы видеоплеера «TOSHIBA VIDEO PLAYER» функция создания снимка экрана системы Windows отключается.
- (Эта функция отключена, даже если используются другие программы воспроизведения вместо «TOSHIBA VIDEO PLAYER» и если окно проигрывателя «TOSHIBA VIDEO PLAYER» свернуто.) Чтобы воспользоваться функцией создания снимка экрана, закройте проигрыватель «TOSHIBA VIDEO PLAYER».
- При воспроизведении некоторых дисков DVD-Video смена звуковой дорожки в окне управления приводит и к смене дорожки с субтитрами.
- Для установки/удаления видеоплеера «TOSHIBA VIDEO PLAYER» требуется выполнить вход в систему с правами администратора.
- Если при воспроизведении DVD-диска с включенными субтитрами с помощью проигрывателя Media Player на экране наблюдается мерцание, то для воспроизведения DVD-дисков лучше воспользоваться видеоплеером «TOSHIBA VIDEO PLAYER» или приложением «Media Center».

Устройства вывода изображения и звука

- Videopleer «TOSHIBA VIDEO PLAYER» может работать только в режиме, когда параметру «Качество цветопередачи» присвоено значение «True Color (32 бита)». Нажмите **Пуск → Панель Управления → Вид и персонализация → Экран → Настройка разрешения экрана**, далее нажмите «Дополнительные параметры», выберите вкладку «Монитор» и присвойте параметру «Качество цветопередачи» значение «True Color (32 бита)».
- При отсутствии изображения на экране внешнего монитора или телевизора во время воспроизведения видеодисков DVD закройте приложение «TOSHIBA VIDEO PLAYER», после чего измените разрешение экрана. Чтобы изменить разрешение экрана, нажмите **Пуск → Панель управления → Вид и персонализация → Экран → Настройка разрешения экрана**. Из-за особенностей некоторых моделей внешних мониторов и телевизоров воспроизведение видеоматериалов на экране отдельных устройств этих типов невозможно.
- При просмотре материалов с дисков DVD-Video на внешнем дисплее или телевизоре производите смену устройства вывода изображения перед началом воспроизведения. Кроме того, одновременный (в режиме клона) просмотр дисков DVD-Video на дисплее компьютера и на внешнем дисплее невозможен.
- Не меняйте разрешение экрана во время работы видеоплеера «TOSHIBA VIDEO PLAYER».
- Во время работы проигрывателя «TOSHIBA VIDEO PLAYER» не меняйте устройство вывода изображения.

Запуск видеоплеера TOSHIBA VIDEO PLAYER

Ниже описан порядок запуска видеоплеера «TOSHIBA VIDEO PLAYER».

1. При загруженной операционной системе Windows 7 вставьте в привод DVD Super Multi диск формата DVD-Video. Если после загрузки диска DVD-Video в дисковод DVD-дисков откроется окно выбора приложения, выберите **Воспроизвести фильм DVD (с помощью TOSHIBA DVD PLAYER)**, чтобы запустить проигрыватель TOSHIBA DVD PLAYER.
2. Программный проигрыватель TOSHIBA VIDEO PLAYER можно запустить, щелкнув **Пуск (Start) → Все программы (All Programs) → TOSHIBA VIDEO PLAYER → TOSHIBA VIDEO PLAYER**.

Работа с видеоплеером TOSHIBA VIDEO PLAYER

Замечания по использованию видеоплеера «TOSHIBA VIDEO PLAYER».

- Экранные меню и доступные функции могут отличаться друг от друга у разных дисков DVD Video и на разных видеоматериалах.
- Если меню открыто в области отображения из верхнего меню окна управления или с помощью кнопок меню, использование устройства Touch Pad или мыши для работы с ним может оказаться невозможным.

Просмотр справки по видеоплееру TOSHIBA VIDEO PLAYER

Также подробное описание функций видеоплеера TOSHIBA VIDEO PLAYER и инструкции по его использованию приводятся в файле справки «TOSHIBA VIDEO PLAYER».

Порядок вывода на экран справки по видеоплееру «TOSHIBA VIDEO PLAYER»

- Нажмите кнопку «Справка» (Help) () в области отображения.

Рекомендации по уходу за носителями

Данный раздел содержит рекомендации по защите данных, хранящихся на дисках CD/DVD. Обращайтесь с носителями бережно. Перечисленные далее простые меры предосторожности продлят срок годности носителей и защитят хранящиеся на них данные.

1. Для защиты и содержания дисков CD/DVD в чистоте храните их в оригинальной упаковке.
2. Не сгибайте диски CD/DVD.
3. Не наносите на предназначенную для записи поверхность диска CD/DVD/BD надписи и наклейки, а также не помечайте ее никаким другим способом.
4. Держите диск CD/DVD/BD либо за внешние края, либо за края у центрального отверстия – отпечатки пальцев на поверхности диска могут помешать корректному считыванию данных приводом.

5. Не подвергайте диски CD/DVD/BD воздействию прямых солнечных лучей, крайне низких и высоких температур.
6. Не кладите на диски CD/DVD тяжелые предметы.
7. При запылении или загрязнении дисков CD/DVD протирайте их чистой сухой тканью в направлении от центрального отверстия к краям. Не протирайте диски круговыми движениями. При необходимости можно воспользоваться тканью, слегка смоченной водой или нейтральным чистящим средством, однако ни в коем случае не пользуйтесь бензином, растворителями или аналогичными чистящими растворами.

Звуковая система

В этом разделе рассказывается о некоторых функциях управления звуком.

Регулировка громкости звука в системе

Общий уровень громкости можно регулировать с помощью микшера Windows.

Чтобы запустить микшер, выполните следующие действия.

1. Нажмите правой кнопкой мыши значок в виде **динамика** на панели задач.
2. Выберите в меню пункт **Открыть регулятор громкости (Open Volume Mixer)**.

Отрегулируйте громкость громкоговорителей, перемещая ползунок вверх и вниз под соответствующим **устройством** для увеличения или уменьшения громкости. Нажатие кнопки **Отключение звука (Mute)** обеспечит отключение звука.

В разделе **Приложения (Applications)** на панели **Регулятор громкости (Volume Mixer)** находится еще один регулятор. С его помощью можно изменять громкость в приложении, которое выполняется в данный момент. Панель **Системные звуки (System Sounds)** отображается постоянно, поскольку она позволяет управлять громкостью системных звуков.

Изменение системных звуков

Системные звуки назначаются событиям и воспроизводятся, когда происходят соответствующие события.

В этом разделе рассказывается о том, как выбрать уже существующую схему или сохранить измененную.

Чтобы открыть диалоговое окно конфигурации системных звуков, выполните перечисленные ниже действия.

1. Нажмите правой кнопкой мыши значок в виде **динамика** на панели задач.
2. Выберите в меню пункт **Звуки (Sounds)**.

Регулировка уровня микрофона

Чтобы изменить уровень громкости при записи с микрофона, выполните следующие действия.

1. Щелкните правой кнопкой мыши по значку с изображением динамика, расположенному на панели задач, и выберите в подменю пункт **Записывающие устройства (Recording Devices)**.
2. Выбрав параметр **Микрофон (Microphone)**, щелкните **Свойства (Properties)**.
3. Во вкладке **«Уровни» (Levels)** отрегулируйте громкость записи с микрофона ползунком **Микрофон (Microphone)**.

Повысить уровень громкости записи с микрофона можно ползунком **Микрофонный усилитель (Microphone Boost)**.

Замечания об использовании микрофона

С помощью встроенного или внешнего микрофона можно записывать монофонический звук с помощью соответствующих прикладных программ. Им также можно пользоваться для управления приложениями, поддерживающими функцию голосовых команд (встроенным микрофоном оснащаются некоторые модели).

Поскольку компьютер оснащен и громкоговорителем, и микрофоном, при определенных условиях может возникнуть эффект эхо. Эхо возникает, когда звук из динамика поступает на микрофон, а затем, будучи усиленным, возвращается в динамик, который снова его усиливает и подает на микрофон.

Это эхо повторяется и создает громкий пронзительный шум. Это обычное явление, возникающее в аудиосистеме, когда вход для микрофона одновременно является выходом для динамика, громкость динамика слишком большая, а сам динамик расположен слишком близко к микрофону. Данное явление можно устранить путем регулировки громкости динамика или его отключения в окне «Общая громкость» (Master Volume). О том, как пользоваться окном «Общая громкость», см. документацию к операционной системе Windows.

Беспроводная связь

Функция беспроводной связи компьютера поддерживает некоторые устройства беспроводной связи.

Только в некоторых моделях реализована и функция подключения к беспроводной локальной сети, и функция связи по технологии Bluetooth.



- Не пользуйтесь функциями подключения к беспроводной локальной сети (Wi-Fi) и связи по технологии Bluetooth рядом с микроволновыми печами, а также в местах, подверженных воздействию радиопомех и электромагнитных полей. Помехи, создаваемые микроволновой печью и другими источниками, могут стать причиной разрыва соединения Wi-Fi и Bluetooth.
- Выключайте все функции беспроводной связи, когда поблизости находятся лица, которые могут пользоваться имплантированными водителями ритма сердца и другими медицинскими электроприборами. Радиоволны способны оказать негативное воздействие на работу водителя ритма сердца и других медицинских приборов, что может привести к серьезным сбоям в их работе и, как следствие, тяжелой травме. При использовании функций беспроводной связи следуйте инструкциям к вашему медицинскому оборудованию.
- Всегда выключайте функции беспроводной связи, когда компьютер находится рядом с автоматическим оборудованием и сложными техническими устройствами (например, автоматическими дверями или сигнализаторами пожара). Радиоволны способны вызвать неполадки в работе подобного оборудования, что может стать причиной тяжелой травмы.
- Подключение к сети с заданным именем с использованием функции подключения к сети ad hoc может оказаться невозможным.
В этом случае для всех компьютеров, подключенных к одной сети, необходимо сконфигурировать новую сеть (*), чтобы подключение к сети снова стало возможным.
* Обязательно используйте новое имя сети.

Беспроводная локальная сеть

Модуль подключения к беспроводной локальной сети совместим с другими сетевыми системами, построенными на основе радиотехнологии Direct Sequence Spread Spectrum/Orthogonal Frequency Division Multiplexing и отвечающими требованиям стандарта беспроводных сетей IEEE802.11.

- Выбор частоты канала 5 ГГц в соответствии с IEEE 802.11a и/или IEEE 802.11n
- Выбор частоты канала 2,4 ГГц в соответствии с IEEE 802.11b/g и/или IEEE 802.11n
- Автоматическая настройка на несколько каналов
- Управление питанием платы
- Шифрование данных в соответствии с требованиями стандарта Wired Equivalent Privacy (WEP) на основе 128-разрядного алгоритма шифрования
- Защищенный доступ Wi-Fi™ (WPA™)



Скорость передачи данных и диапазон действия беспроводной локальной сети зависят от окружающих электромагнитных условий, наличия или отсутствия препятствий, конструкции и конфигурации точки доступа, конструкции клиентского узла, а также конфигурации программного обеспечения и аппаратных средств. Указанная скорость передачи данных является теоретической максимальной согласно соответствующим стандартам; фактическая скорость передачи данных не достигает теоретической максимальной.

Настройки

1. Убедитесь в том, что переключатель беспроводной связи переведен во включенное положение.
2. Нажмите **Пуск (Start) → Панель управления (Control Panel) → Сеть и Интернет (Network and Internet) → Центр управления сетями и общим доступом (Network and Sharing Center)**.
3. Щелкните **Создание и настройка нового подключения или сети (Set up a new connection or network)**.
4. Выполните указания мастера. Вам понадобится название беспроводной сети, а также параметры защиты. См. документацию, прилагаемую к маршрутизатору. Настройки указанных параметров можно также узнать у администратора вашей беспроводной сети.

Защита

- Компания TOSHIBA настоятельно рекомендует активировать функции шифрования во избежание несанкционированного доступа посторонних лиц к компьютеру через беспроводное сетевое подключение. Несанкционированный доступ постороннего лица к вашей системе чреват перехватом, утратой или уничтожением данных.
- Корпорация TOSHIBA не несет ответственности за перехват данных или несанкционированный доступ к вашему компьютеру через беспроводное сетевое подключение, а равно и за понесенный в результате этого ущерб.

Беспроводная технология Bluetooth

Беспроводная технология Bluetooth устраняет необходимость наличия кабелей между компьютером и электронными устройствами, такими как принтеры и мобильные телефоны.

Одновременно использовать встроенный модуль Bluetooth и внешний адаптер Bluetooth невозможно. Беспроводная технология Bluetooth обладает следующими возможностями:

Работоспособность по всему миру

Приемопередающее радиоустройство на основе технологии Bluetooth работает в частотном диапазоне 2,4 ГГц, который не подлежит лицензированию и совместим с радиосистемами большинства стран мира.

Соединение по радио

Простота установки соединения двух или нескольких устройств, причем такое соединение поддерживается, даже если подключенные устройства находятся вне зоны прямой видимости по отношению друг к другу.

Защита

Высокая защищенность обеспечивается двумя мощными механизмами защиты:

- Механизм идентификации предотвращает несанкционированный доступ к критически важным данным, а фальсификация источника сообщений становится невозможной.
- Механизм шифрования предотвращает прослушивание, обеспечивая конфиденциальность подключения.

Включение/выключение беспроводной связи

Функции беспроводной связи включаются и выключаются нажатием клавиш **FN + F8**. Когда выключатель беспроводной связи находится в выключенном положении, ни передача, ни прием данных не производится.

Локальная сеть

Компьютер оснащен встроенным адаптером для подключения к локальной сети, который поддерживает стандарты Ethernet LAN (10 мегабит в секунду, 10BASE-T), Fast Ethernet LAN (100 мегабит в секунду, 100BASE-TX) и Gigabit Ethernet LAN (1000 мегабит в секунду, 1000BASE-T).

В данном разделе описываются процедуры подключения компьютера к локальной сети и отключения от нее.



Не устанавливайте и не удаляйте модуль памяти, когда включен режим пробуждения по сигналу из локальной сети.



- При активизации функции *Wake-up on LAN* компьютер продолжает нуждаться в питании, даже если он выключен. Оставьте универсальный адаптер переменного тока подключенным, если вы используете эту функцию.
- Скорость передачи данных (10/100/1000 мегабит в секунду) меняется автоматически в зависимости от рабочих условий сети (характеристик подключенных устройств и кабелей, наличия помех и т.п.).

Локальная сеть типы кабеля для подключения



Перед подключением к локальной сети компьютер необходимо правильно настроить. Подключение к сети с настройками компьютера по умолчанию может стать причиной неправильной работы. Согласуйте процедуры настройки с администратором сети.

Если вы используете Gigabit Ethernet LAN (1000 Мбит/с, 1000BASE-TX), убедитесь в том, что вы подключены через кабель CAT5E. Нельзя использовать кабель CAT3 (категории 3) и CAT5 (категории 5).

Если вы пользуетесь локальной сетью Fast Ethernet (100 Мбит/с, 100BASE-TX), обязательно подключайтесь с использованием кабеля категории не ниже CAT5. Применение кабеля категории CAT3 не допускается.

Если вы пользуетесь локальной сетью Ethernet (10 Мбит/с, 10BASE-T), то можно подключаться с использованием кабеля категории CAT3 или выше.

Подключение сетевого шнура

Подключение сетевого кабеля производится в следующем порядке:



- Подключите к компьютеру адаптер переменного тока, прежде чем присоединять кабель для подключения к локальной сети. При работе в локальной сети адаптер переменного тока должен быть постоянно подключенным. Если отключить его в то время, когда компьютер подключен к локальной сети, система может «зависнуть».
- К гнезду для подключения локальной сети подключается только сетевой кабель. В противном случае возможны сбои в работе или повреждение оборудования.
- Не подключайте какие бы то ни было источники тока к сетевому кабелю, подсоединенному к гнезду для подключения к локальной сети. В противном случае возможны сбои в работе или повреждение оборудования.

1. Выключите питание компьютера и всех подключенных к нему внешних устройств.
2. Подключите один конец кабеля к гнезду сетевого интерфейса. Аккуратно нажмите до щелчка.

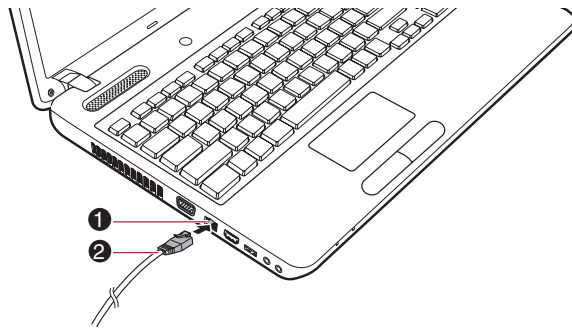

1. Гнездо для подключения к локальной сети

2. Кабель для подключения к локальной сети

Подключение сетевого шнура

3. Подключите другой конец кабеля к разъему сетевого концентратора или маршрутизатора. Прежде чем пользоваться сетевым подключением или настраивать его параметры, проконсультируйтесь с администратором сети, а также с продавцом аппаратного или программного обеспечения.

Отключение сетевого кабеля

Отключение сетевого кабеля производится в следующем порядке:

1. Нажмите на рычажок на разъеме у гнезда локальной сети и вытащите разъем.
2. Отсоедините кабель от сетевого концентратора или маршрутизатора таким же способом. Перед отключением от сетевого концентратора проконсультируйтесь с администратором сети, а также с продавцом аппаратного или программного обеспечения.

Уход за компьютером

В этом разделе рассказывается об уходе за компьютером и о его обслуживании.

Чистка компьютера

Чтобы обеспечить долговременную, безотказную работу компьютера, оберегайте его от пыли, грязи и аккуратно обращайтесь с жидкостями рядом с аппаратом.

- Не допускайте попадания жидкости внутрь компьютера. Если компьютер намок, немедленно отключите питание и дайте аппарату полностью высохнуть. В таком случае компьютер необходимо доставить в уполномоченный сервисный центр для осмотра и оценки масштабов возможного повреждения.

- Для чистки пластмассовых частей компьютера пользуйтесь тканью, слегка смоченной водой.
- Очищать экран дисплея можно, аккуратно протирая его мягкой, чистой тканью, слегка смоченной аэрозольным стеклоочистителем.



Ни в коем случае не разбрызгивайте чистящую жидкость прямо на компьютер и не допускайте ее попадания на его компоненты. Никогда не используйте для чистки компьютера абразивные или едкие средства.

Перемещение компьютера

Компьютер рассчитан на повседневную эксплуатацию в различных режимах, тем не менее соблюдение ряда элементарных мер предосторожности при транспортировке аппарата необходимо для обеспечения его бесперебойной работоспособности.

- Не приступайте к перемещению компьютера, не убедившись в полном прекращении операций с дисковыми накопителями: проверьте индикатор жесткого диска и другие индикаторы, расположенные спереди компьютера, которые не должны светиться.
- Выключите компьютер.
- Перед переноской компьютера отсоедините адаптер переменного тока и все периферийные устройства.
- Закройте панель дисплея.
- Не поднимайте компьютер за панель дисплея.
- Прежде чем переносить компьютер, выключите его, отсоедините адаптер переменного тока и дайте ему остыть во избежание легких ожогов.
- Обращайтесь с компьютером аккуратно, не подвергая его ударам во избежание повреждения аппарата, сбоев в его работе или утраты данных.
- Не перевозите компьютер, в который установлены любые платы, во избежание повреждения и сбоев в работе аппарата и/или платы.
- При переноске компьютера пользуйтесь подходящей переносной сумкой.
- Прочно держите компьютер при переноске, чтобы избежать его падения или повреждения.
- При переноске компьютера не держитесь за его выступающие детали.

Рассеивание тепла

Для защиты от перегрева процессор оснащен встроенным температурным датчиком, который при превышении определенного уровня температуры внутри компьютера включает охлаждающий вентилятор или снижает тактовую частоту процессора. Имеется возможность выбора способа температурного контроля: сначала включение вентилятора, а затем, при необходимости, снижение тактовой частоты процессора, либо сначала снижение тактовой частоты процессора, а затем, при необходимости, включение вентилятора. Настройка этих функций выполняется в окне «Параметры электропитания» (Power Options).

Когда температура процессора снижается до нормального уровня, вентилятор выключается и восстанавливается обычная скорость работы процессора.



Если температура процессора возрастает до недопустимого уровня при любых настройках, компьютер автоматически выключается во избежание выхода из строя. При этом данные, находящиеся в памяти, будут потеряны.

Глава 5

Клавиатура

Клавиатура компьютера в любой из ее возможных раскладок совместима с расширенной 104/105-клавишной клавиатурой: все функции последней выполняются нажатием тех или иных сочетаний клавиш.

Число клавиш клавиатуры зависит от страны или региона, для которых предназначен ваш компьютер. В продаже имеются компьютеры, оснащенные клавиатурами для целого ряда языков.

Существует шесть типов клавиш: алфавитно-цифровые, функциональные, программируемые, «горячие», специальные клавиши Windows и клавиши накладного сегмента клавиатуры.



Ни в коем случае не снимайте насадки с клавиш во избежание повреждения находящихся под ними деталей клавиатуры.

Функциональные клавиши F1-F9

Функциональными (не путать со специальной клавишей **FN**) называются девять клавиш, находящихся в верхней части клавиатуры. Выполняемые с их помощью действия отличаются от действий, выполняемых с помощью остальных клавиш.



Клавиши F1-F9 называются функциональными, потому что при нажатии выполняют запрограммированные функции. В сочетании с клавишей **FN** эти клавиши, помеченные значками, также служат для выполнения специфических функций компьютера.

Программируемые клавиши: комбинации с клавишей FN

Клавиша **FN** (функция) используется в сочетании с другими клавишами для выполнения определенных функций. Эти сочетания называются программируемыми клавишами. Комбинации программируемых клавиш служат для включения, отключения или настройки определенных функций.



Имейте в виду, что отдельные программы могут отключать программируемые клавиши или изменять их действие. Кроме того, при выходе компьютера из режима сна настройки программируемых клавиш не сохраняются.

Клавиатура компьютера способна выполнять все функции 104-клавишной расширенной клавиатуры.

Поскольку наша клавиатура меньше и на ней меньше клавиш, некоторые функции расширенной клавиатуры должны имитироваться с помощью двух клавиш вместо одной, как на большой клавиатуре.

Для имитации функций, аналогичных функциям отдельных клавиш расширенной 104/105-клавишной клавиатуры, которых нет на клавиатуре данного компьютера, применяется клавиша **FN** в сочетании с перечисленными далее клавишами.

"Горячие" клавиши

Горячие клавиши (**FN** + функциональная клавиша или клавиша **ESC**) позволяют включить или отключить определенные функции компьютера.

- **Выключение звука**
Звук включается и отключается нажатием клавиш **Fn + ESC**.
- **Блокировка**
При нажатии клавиш **FN + F1** компьютер блокируется. Для восстановления рабочего стола необходимо повторно войти в систему.
- **Режим электропитания**
Нажатием комбинации клавиш **FN + F2** производится смена настроек электропитания.
- **Ждущий режим**
Нажатием комбинации клавиш **FN + F3** система переводится в спящий режим.
- **Спящий режим**
Нажатием комбинации клавиш **FN + F4** система переводится в режим гибернации.
- **Вывод изображения**
Нажатием комбинации клавиш **FN + F5** производится смена активного устройства вывода изображения.



Чтобы воспользоваться одновременным режимом работы, необходимо установить такое разрешение внутренней панели дисплея, которое соответствует разрешению внешнего дисплейного устройства.

- **Снижение яркости**
Нажатием комбинации клавиш **FN + F6** яркость панели дисплея снижается в пошаговом режиме.

■ Повышение яркости

Нажатием комбинации клавиш **FN + F7** яркость панели дисплея повышается в пошаговом режиме.

■ Беспроводная связь

Нажатием комбинации клавиш **FN + F8** включаются и отключаются активные беспроводные устройства.



Если в компьютере не установлено ни одного из устройств беспроводной связи, диалоговое окно не выводится.

■ Устройство Touch Pad

Нажатием клавиш **FN + F9** включается и отключается сенсорный планшет.

■ Масштабирование (разрешение экрана)

Смена разрешающей способности дисплея производится нажатием комбинации клавиш **FN + Пробел**.

■ Уменьшение

Нажатием комбинации клавиш **FN + 1** уменьшается размер значков на рабочем столе или размер шрифта в окнах поддерживаемых приложений.

■ Увеличение

Нажатием комбинации клавиш **FN + 2** увеличивается размер значков на рабочем столе или размер шрифта в окнах поддерживаемых приложений.

■ Снижение громкости

Нажатием клавиш **FN + 3** громкость пошагово уменьшается.

■ Повышение громкости

Нажатием клавиш **FN + 4** громкость пошагово увеличивается.

«Залипающая» клавиша FN

Утилита TOSHIBA Accessibility позволяет сделать клавишу **FN** «залипающей», что избавляет от необходимости удерживать ее при использовании в сочетании с клавишами **F1–F12**. Для того чтобы запустить утилиту TOSHIBA Accessibility, последовательно выберите пункты **Start** («Пуск») → **All Programs** («Все программы») → **TOSHIBA** → **Utilities** («Утилиты») → **Accessibility**.

Специальные клавиши операционной системы Windows

На клавиатуре имеются две клавиши, выполняющие специальные функции в операционной системе Windows: клавиша Пуск (Start) активирует меню **Пуск (Start)**, а другая клавиша имеет те же функции, что и правая кнопка мыши.



Эта клавиша активирует меню **Пуск (Start)** операционной системы Windows.



Эта клавиша выполняет те же функции, что и правая кнопка мыши.

Ввод символов ASCII

Некоторые символы ASCII нельзя ввести с обычной клавиатуры, но можно путем ввода соответствующих кодов ASCII.

1. Удерживайте клавишу **ALT** в нажатом положении.
2. С помощью панели для ввода цифр введите код ASCII нужного символа.
3. Отпустите клавишу **ALT** - символ ASCII появится на экране дисплея.

Глава 6

Питание и режимы включения питания

К источникам питания компьютера относятся адаптер переменного тока, аккумуляторная батарея и все внутренние батареи. Эта глава содержит подробные указания по наиболее эффективному использованию этих источников питания, включая зарядку и замену батарей, советы по экономии заряда батарей, а также сведения о режимах управления электропитанием.

Питание условия

Рабочие возможности компьютера и состояние заряда батареи зависят от условий электропитания: подключен ли адаптер переменного тока, установлен ли батарейный источник питания, каков уровень его заряда.



Световой индикатор в приведенной ниже таблице соответствует индикатору питания от источника постоянного тока/батареи.

		Питание включено	Компьютер выключен (устройство не работает)
Адаптер переменного тока подключен	Батарея полностью заряжена	<ul style="list-style-type: none"> Компьютер работает Батарея не заряжается Световой индикатор: зеленый 	<ul style="list-style-type: none"> Батарея не заряжается Световой индикатор: зеленый
	Батарея заряжена частично или разряжена	<ul style="list-style-type: none"> Компьютер работает Идет зарядка Световой индикатор: желтый 	<ul style="list-style-type: none"> Идет быстрая зарядка батареи Световой индикатор: желтый
	Батарея не установлена	<ul style="list-style-type: none"> Компьютер работает Батарея не заряжается Световой индикатор: зеленый 	<ul style="list-style-type: none"> Батарея не заряжается Световой индикатор: зеленый

Адаптер переменного тока не подключен	Остаток заряда батареи выше критического уровня	<ul style="list-style-type: none"> • Компьютер работает • Световой индикатор: выкл
	Остаток заряда батареи ниже критического уровня	<ul style="list-style-type: none"> • Компьютер работает • Световой индикатор: мигает желтым цветом
	Заряд батареи полностью израсходован	Компьютер отключается
	Батарея не установлена	<ul style="list-style-type: none"> • Компьютер бездействует • Световой индикатор: выкл

Таблица 6-1 «Состояние источников питания»

Контроль за состоянием источников питания

Как следует из приведенной далее таблицы, индикаторы **Пост. ток/Батарея** и **Питание**, расположенные на панели системных индикаторов, оповещают пользователя о работоспособности компьютера и о состоянии заряда батареи.

Индикатор питания от источника постоянного тока/батареи

По индикатору **Пост. ток/Батарея** проверьте состояние заряда батареи и подключенного адаптера переменного тока. Возможны следующие показания индикатора:

Зеленый	Адаптер переменного тока подключен и обеспечивает подачу питания на компьютер надлежащим образом, а батарея полностью заряжена.
Янтарный	Адаптер переменного тока подключен и батарея заряжается.
Мигает янтарным	Заряд батареи снижен: перезарядите ее, подключив адаптер переменного тока. Или свидетельствует о наличии неполадок в источнике питания. Прежде всего, попробуйте подключить адаптер переменного тока к другой электрической розетке. Если это не обеспечит устранение неполадки, обратитесь к продавцу оборудования.
Не светится	Во всех остальных случаях индикатор не светится.



При перегреве батарейного источника питания в процессе зарядки зарядка прекращается и загорается индикатор Пост. ток/Батарея. После охлаждения батарейного источника питания до нормальной температуры зарядка возобновляется независимо от того, включено ли питание компьютера или выключено.

Индикатор питания

О состоянии питания компьютера свидетельствует индикатор питания:

Зеленый	Питание поступает на включенный компьютер.
Мигание зеленым	Компьютер находится в режиме сна, для поддержания которого питания (от адаптера переменного тока или батареи) достаточно. В режиме сна этот индикатор включается и отключается с интервалом две секунды.
Не светится	Во всех остальных случаях индикатор не светится.

Батарея

В этом разделе рассказывается о видах батарей, их использовании, способах зарядки и правилах обращения с ними.

Типы батарей

В компьютере имеются батареи разных типов:

Аккумуляторная батарея

Когда адаптер переменного тока не подключен, основным источником питания компьютера является съемная литиево-ионная аккумуляторная батарея, которая в этом руководстве называется основной батареей. Можно купить дополнительные батарейные источники питания для более длительного использования компьютера в отсутствие источника переменного тока, однако не следует заменять батарейный источник питания при подключенном адаптере переменного тока.

Прежде чем снять батарейный источник питания, сохраните рабочие данные, а затем выключите компьютер или переведите его в режим гибернации. Несмотря на то, что при переводе компьютера в режим гибернации рабочие данные автоматически сохраняются на жестком диске, рекомендуется из предосторожности сохранить их еще и вручную.

Энергонезависимая батарейка системных часов реального времени (RTC)

Энергонезависимая батарея снабжает питанием системные часы реального времени (RTC) и календарь, а кроме того, поддерживает данные о конфигурации системы, когда компьютер выключен. При полной разрядке батареи RTC указанные данные теряются, а часы реального времени с календарем прекращают работу. В таком случае при включении компьютера на экран выводится сообщение:



ERROR (ОШИБКА) 0271: Check date and time settings (Проверьте дату и время)
WARNING (ПРЕДУПРЕЖДЕНИЕ) 0251: System CMOS checksum bad (Неверна контрольная сумма CMOS системы) - Default configuration used (Используется конфигурация по умолчанию)
Press <F1> to resume, <F2> to Setup (Чтобы продолжить, нажмите клавишу F1, чтобы перейти к настройке, нажмите клавишу F2).

Параметры часов реального времени можно изменить, если во время включения компьютера нажать клавишу **F2** и отпустить **F2** при появлении экрана **TOSHIBA Leading Innovation >>>**.
 Подробнее см. главу 8, [Возможные проблемы и способы их решения](#).

Правила обращения и ухода за батарейным источником питания

В этом разделе изложены важнейшие меры предосторожности при обращении с батарейным источником питания.

Меры предосторожности и указания по обращению с оборудованием подробно изложены в прилагаемом **Руководстве по безопасной и удобной работе**.



- *Перед зарядкой батарейного источника питания проверьте правильность установки батарей в корпусе компьютера. Неправильная установка может стать причиной задымления или возгорания, а также привести к разрыву батарейного источника питания.*
- *Храните батарейный источник питания в недоступном для детей месте. В руках ребенка батарея может стать причиной травмы.*



- *Батарейные источники питания, в том числе высокой емкости, состоят из ионно-литиевых батарей, которые при неправильной замене, эксплуатации, обращении или утилизации становятся взрывоопасными. Утилизация отработанных батарей производится в соответствии с правилами, принятыми по месту вашего проживания. Используйте в качестве замены только батареи, рекомендованные компанией TOSHIBA.*
- *Батарея RTC является литиевой и подлежит замене только продавцом компьютера или сервисным представителем корпорации TOSHIBA. При неправильной замене, использовании, обращении или утилизации эта батарея становится взрывоопасной. Утилизация отработанных батарей производится в соответствии с правилами, принятыми по месту вашего проживания.*
- *Заряжать батарейный источник питания можно только при температуре окружающего воздуха от 5 до 35 градусов по Цельсию. В противном случае возможна утечка электролитического раствора, снижение рабочих характеристик и сокращение срока службы батарей.*
- *Перед установкой или снятием батарейного источника питания всегда выключайте электропитание и отсоединяйте сетевой адаптер. Не снимайте батарейный источник питания, когда компьютер находится в режиме сна. Данные могут быть потеряны.*
- *Поднимая компьютер с подключенным к нему батарейным источником питания высокой емкости, не держите аппарат только за батарею во избежание ее выпадения, что чревато нанесением травмы.*



Не снимайте батарейный источник питания, когда активирована функция Wake-up on LAN (дистанционное включение по сети). Данные будут потеряны. Перед снятием батарейного источника питания функцию Wake-up on LAN необходимо отключать.

Зарядка батарей

Когда заряд аккумуляторной батареи на исходе, индикатор **Пост. ток/Батарея** начинает мигать желтым цветом, сигнализируя о том, что до завершения его работы остается несколько минут. Если компьютер продолжает работать, несмотря на мигание индикатора **Пост. ток/Батарея**, то он переходит в режим гибернации (во избежание потери данных), а затем автоматически выключается.

При разрядке батарейного источника питания его необходимо перезарядить.

Порядок действий

Чтобы перезарядить аккумуляторную батарею, установленную в компьютер, подключите адаптер переменного тока к гнезду питания от источника постоянного тока с напряжением 19 В, а другой конец шнура питания — к рабочей электрической розетке — индикатор **Пост. ток/Батарея** начнет светиться желтым цветом, сигнализируя о том, что батарея заряжается.



Для зарядки батарей используйте только компьютер, подключенный к источнику питания переменного тока или дополнительному зарядному устройству производства корпорации TOSHIBA. Не пытайтесь заряжать батарейный источник питания с помощью других устройств.

Уведомление о зарядке батарей

Зарядка батареи может начаться не сразу зарядиться при следующих условиях:

- Батарея сильно нагрелась или, наоборот, охладилась (перегретая батарея может не заряжаться вообще). Чтобы гарантировать заряд батареи до полной емкости, заряжайте батарею при комнатной температуре от 5° до 35°C.
- Батарея почти полностью разряжена. В таком случае оставьте адаптер переменного тока подключенным на несколько минут, пока батарея не начнет заряжаться.

Индикатор **Пост. ток/Батарея** может сигнализировать о быстром снижении времени работы батареи при попытках зарядить ее в следующих условиях:

- Батарея долго не использовалась.
- Полностью разряженная батарея была надолго оставлена в компьютере.
- Холодная батарея была установлена в теплый компьютер.

В любом из этих случаев выполните следующие действия:

1. Полностью разрядите батарею, оставив ее во включенном компьютере вплоть до автоматического отключения питания.
2. Подключите адаптер переменного тока к гнезду питания от источника постоянного тока с напряжением 19 В компьютера и к действующей электрической розетке.
3. Производите зарядку батареи до тех пор, пока индикатор **Пост. ток/Батарея** не загорится желтым цветом.

Повторите указанные действия два или три раза, пока не восстановится нормальная емкость батареи.

Проверка емкости заряда батареи

Контролировать остаточный заряд батареи можно описанными ниже способами.

- Щелчок значка батареи на панели задач
- С помощью параметра «Состояние батареи» (Battery Status) в окне Windows Mobility Center



- *Включив компьютер, подождите не менее 16 секунд, прежде чем проверять остаток заряда батареи. Это время необходимо компьютеру для проверки остатка заряда батареи и подсчета оставшегося рабочего времени при действующем режиме энергопотребления.*
- *Имейте в виду, что фактический остаток рабочего времени может немного отличаться от расчетного.*
- *В результате повторных разрядок и подзарядок емкость заряда батареи постепенно снижается. Следовательно, часто используемая старая батарея будет работать не так долго, как новая, даже если обе полностью заряжены.*

Продление времени работы от батарей

Эффективность батареи определяется продолжительностью ее работы без перезарядки, которая зависит от перечисленных далее факторов:

- Быстродействие процессора
- Яркость экрана
- Спящий режим системы
- Режим гибернации
- Продолжительность простоя, по истечении которого питание дисплея отключается
- Продолжительность простоя, по истечении которого отключается питание жесткого диска
- Как часто и насколько продолжительно вы работаете с жестким диском и внешними дисковыми накопителями, приводом оптических дисков и флоппи-дисководом.
- Каков первоначальный заряд батареи.
- Как вы пользуетесь такими дополнительными устройствами, как, например, PC Card, источником питания которых служит компьютерная батарея.
- Пользуетесь ли вы режимом сна, позволяющим экономить заряд батареи при частом включении и выключении компьютера.
- Где хранится ваше программное обеспечение и данные.
- Закрываете ли вы панель дисплея, когда не пользуетесь клавиатурой: закрытый дисплей способствует экономии заряда батареи .

- Какова окружающая температура: при низкой температуре рабочее время сокращается.
- Каково состояние контактов батареи: необходимо следить за чистотой контактов, протирая их чистой сухой тканью при установке батарейного источника питания в компьютер.

Продление срока службы аккумуляторной батареи

Чтобы продлить срок службы батарейных источников питания, соблюдайте приведенные здесь правила:

- Не реже раза в месяц отключайте компьютер от сети и пользуйтесь им с питанием от батареи до тех пор, пока она полностью не разрядится. Предварительно выполните следующие действия:
 1. Выключите питание компьютера.
 2. Отсоединив адаптер переменного тока, включите компьютер. Если он не включается, перейдите к действию 4.
 3. Дайте компьютеру проработать от батареи в течение пяти минут. Если заряда батарейного источника питания хватает хотя бы на пять минут работы, продолжайте ее до полной разрядки батареи, но если индикатор **Пост. ток/Батарея** мигает или поступил иной сигнал о падении заряда батареи, перейдите к действию 4.
 4. Подключите адаптер переменного тока к гнезду питания от источника постоянного тока с напряжением 19 В компьютера и к действующей электрической розетке. В ходе зарядки батарейного источника питания индикатор **Пост. ток/Батарея** должен светиться желтым цветом, указывая на то, что батарейный источник питания заряжается. Если индикатор **Пост. ток/Батарея** не светится, значит, питание отсутствует — проверьте подключение адаптера переменного тока и кабеля питания.
 5. Произведите зарядку батарейного источника питания до тех пор, пока индикатор **Пост. ток/Батарея** не загорится зеленым цветом.
- Если у вас есть запасные батарейные источники питания, чередуйте их использование.
- Если вы не собираетесь работать на компьютере в течение продолжительного времени (например, свыше месяца), снимите батарейный источник питания.
- Храните запасные батарейные источники питания в сухом прохладном месте, защищенном от прямых солнечных лучей.

Замена аккумуляторной батареи

Имейте в виду, что батарейный источник питания входит в категорию расходных материалов.

Неоднократные зарядка и разрядка постепенно сокращают срок службы батарейного источника питания, по истечении которого батарея нуждается в замене. Когда вы работаете с компьютером без подключения к источнику питания переменного тока, разряженную батарею можно заменить на запасную заряженную.

В этом разделе рассказывается о порядке снятия и установки батарейного источника питания. Снимается он в изложенном далее порядке.



- *Не снимайте батарейный источник питания, когда компьютер находится в режиме сна. Сохраненные в памяти данные могут быть потеряны.*
- *Если компьютер находится в спящем режиме, извлечение аккумуляторной батареи или отключение от адаптера переменного тока до завершения операции сохранения данных приведет к их потере.*
- *Удерживая компьютер не весу, не дотрагивайтесь до защелки батареи во избежание выпадения батарейного источника питания, что чревато нанесением травмы.*

Снятие батарейного источника питания

Снятие разряженной батареи производится в следующем порядке:

1. Сохраните результаты вашей работы.
2. Выключите питание компьютера, следя за тем, чтобы индикатор **питания** погас.
3. Отсоедините от компьютера все кабели и периферийные устройства.
4. Закрыв панель дисплея, переверните компьютер.
5. Сдвиньте замок батареи (1) в положение .
6. Сдвинув защелку батареи (2) и удерживая ее в разблокированном положении, извлеките батарейный источник питания из компьютера (3).

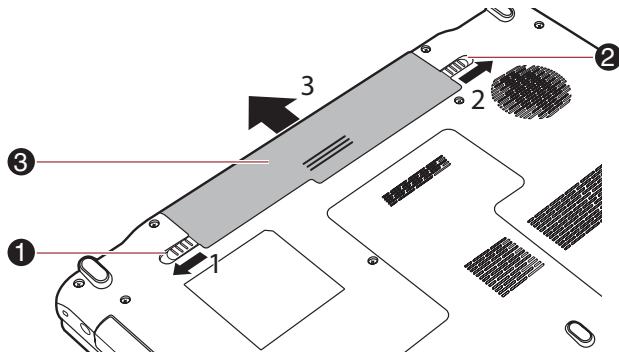

1. Замок батареи

3. Батарейный источник питания

2. Защелка батарейного отсека

Высвобождение батарейного источника питания

Установка батарейного источника питания

Установка батарейного источника питания производится в следующем порядке:



Удерживая компьютер не весу, не дотрагивайтесь до защелки батареи во избежание выпадения батарейного источника питания, что чревато нанесением травмы.

1. Вставьте батарейный источник питания в компьютер до упора.
2. Убедитесь в том, что батарейный источник питания надежно встал на место, а замок батареи переведен в заблокированное положение.
3. Переверните компьютер.

Утилита Password

Утилита Password позволяет укрепить безопасность системы посредством установки паролей двух уровней: пользователя и администратора.



Пароль, установленный с помощью утилиты TOSHIBA Supervisor Password отличается от пароля, установленного в Windows®.

Пароль пользователя

Для запуска утилиты воспользуйтесь следующими пунктами меню:

Пуск (Start) → Все программы (All Programs) → TOSHIBA → Утилиты (Utilities) → TOSHIBA Assist → SECURE → User password (Пароль пользователя)

■ Registered

Щелкните, чтобы зарегистрировать пароль. После установки пароля при запуске компьютера будет предложено ввести пароль.

■ Not Registered

Щелкните, чтобы удалить зарегистрированный пароль. Прежде чем удалять пароль, нужно сначала ввести текущий пароль.

■ Owner String (Строка пользователя) (текстовое поле)

Это поле можно использовать для преобразования текста в пароль. После ввода текста нажмите кнопку «Применить» (Apply) или ОК. Теперь каждый раз при включении компьютера вместе с запросом на ввод пароля будет выводиться этот текст.

Пароль администратора

После установки пароля администратора некоторые функции станут недоступными, если входить в систему под паролем пользователя.

Порядок назначения пароля администратора:

Последовательно выберите **Пуск (Start) → Все программы (All Programs) → TOSHIBA → Утилиты (Utilities) → TOSHIBA Assist → SECURE → Пароль администратора (Supervisor password)**

Эта утилита позволяет выполнять следующие операции:

■ Регистрация и удаление пароля администратора.

■ Установка ограничений для основной категории пользователей.

Запуск компьютера с вводом пароля

Для запуска компьютера с вводом пароля пользователя выполните следующие действия:

1. Включите питание, как описано в главе 1, «[С чего начать](#)». На экран будет выведен запрос:

Enter Password []



*На этом этапе «горячие» клавиши **FN + F1-F9** не работают. Они начнут функционировать только после ввода пароля.*

2. Введите пароль.
3. Нажмите **ENTER**.



Если Вы ввели неправильный пароль три раза подряд, компьютер прекращает работу. В этом случае нужно еще раз включить компьютер, чтобы попробовать еще раз ввести пароль.

Режимы питания

В компьютере предусмотрено три режима выключения:

- Режим выключения: компьютер выключается без сохранения рабочих данных, поэтому не забывайте их сохранять, прежде чем выключать компьютер.
- Режим гибернации: данные из оперативной памяти сохраняются на жестком диске.
- Режим сна: данные сохраняются в системной памяти компьютера.



Подробнее см. разделы [Включение питания](#) и [Отключение питания](#) главы 1, [С чего начать](#).

Утилиты Windows

Настройка параметров, связанных с режимами сна и гибернации, выполняется в окне «Электропитание» (Power Options). Чтобы открыть его, последовательно выберите пункты **Пуск (Start) → Панель управления (Control Panel) → Система и безопасность (System and Security) → Электропитание (Power Options)**.

"Горячие" клавиши

Перевести компьютер в режим сна можно нажатием «горячих» клавиш **FN + F3**, а в режим гибернации - клавиш **FN + F4**. Подробнее см. главу 5 [Клавиатура](#).

Включение/выключение компьютера при открытии/закрытии панели дисплея

Компьютер можно настроить на автоматическое выключение питания при закрывании панели дисплея и включение при ее открывании. Имейте в виду, что данная функция работает только в спящем режиме и в режиме гибернации и не работает в режиме завершенной работы.



Если функция выключения питания компьютера при закрывании панели дисплея активирована, и вы при этом завершаете работу Windows вручную, не закрывайте дисплей до полного окончания процесса завершения работы.

Автоматический переход в спящий режим/режим гибернации

Данная функция обеспечивает автоматический переход системы, которая не используется в течение определенного промежутка времени, в режим сна или гибернации. Порядок установки упомянутого промежутка изложен в разделе [Особые функции компьютера](#) главы 3.

Глава 7

Утилита HW Setup

В этой главе рассказывается об использовании программы TOSHIBA HW Setup для настройки компьютера, а также приводится информация о настройке ряда других функций.

Запуск утилиты HW Setup

Чтобы запустить утилиту HW Setup, последовательно выберите пункты **Start** («Пуск») → **All Programs** («Все программы») → **TOSHIBA** → **Utilities** («Утилиты») → **HWSetup**.

Окно утилиты HW Setup

В окне утилиты HW Setup имеются вкладки «Общие параметры» (General), «Пароль» (Password), «Дисплей» (Display), «Загрузочные настройки» (Boot Setting), «Клавиатура» (Keyboard), «Локальная сеть» (LAN), SATA и USB для настройки соответствующих функций компьютера.

Кроме того, имеются три кнопки: **ОК**, **Отмена (Cancel)** и **Применить (Apply)**.

OK	Внесенные Вами изменения вступают в силу, а окно утилиты HW Setup закрывается.
Cancel («Отмена»)	Окно закрывается без применения изменений.
Apply («Применить»)	Все изменения вступают в силу, но окно утилиты HW Setup не закрывается.

Вкладка General

В этом окне, где отображается версия BIOS/EC, имеются две кнопки: **Default** (По умолчанию) и **About** (О программе).

Кнопка Default	Полное восстановление заводских настроек утилиты HW Setup.
Кнопка About	Вывод на экран информации о версии утилиты HW Setup.

Окно настроек (Setup)

В этом поле отображаются BIOS version (версия BIOS), date (дата) и EC version (версия EC).

Пароль:

Позволяет установить или сбросить пароль пользователя, который вводится при включении компьютера.

Пароль пользователя

Эта вкладка позволяет зарегистрировать новый пароль или изменить/отменить существующий.

Not Registered	Отмена ввода пароля (по умолчанию).
Registered	Установка пароля. Производится через диалоговое окно.

Чтобы установить пароль пользователя, выполните следующие действия:

1. Выберите параметр **Registered**. При этом на экран выводится запрос:

Enter Password:

Введите пароль длиной до 10-ти знаков. В пароле могут использоваться цифры от 0 до 9, буквы от "a" до "z" и символы ", . + - * / ". Вводимые вами символы отображаются звездочками.

2. Нажмите **OK**. Появляется запрос на подтверждение пароля.

Verify Password:

3. Если символы в обеих строках совпадут, пароль будет зарегистрирован. Нажмите **OK**. Если они не совпадут, появится приведенное ниже сообщение. Необходимо повторить операцию, начиная с действия 1.

Entry Error!!!

Чтобы удалить пароль пользователя, выполните следующие действия:

1. Выберите параметр Not Registered. При этом на экран выводится запрос:

Enter Password:

2. Введите зарегистрированный пароль. Вводимые вами символы отображаются звездочками.
3. Нажмите **OK**. Если введенная строка совпадает с зарегистрированным паролем, произойдет сброс пароля, и экран изменится на:

Не зарегистрирован (Not Registered)

Если они не совпадут, появится приведенное ниже сообщение. Необходимо повторить операцию, начиная с действия 1.

Неправильный пароль (Incorrect Password)

Owner String (Строка владельца)

В этом пустом поле отображается сообщение, когда при запуске выводится поле пароля. Если пароль не зарегистрирован, сообщение не выводится.

Вкладка Display

Эта вкладка служит для установки режима вывода изображения либо на встроенный дисплей, либо на внешний монитор.

Поле Power On Display

Данный параметр служит для выбора активного дисплея при запуске компьютера. Имейте в виду, что этот параметр доступен только в стандартном режиме VGA, а в окне свойств рабочего стола Windows он отсутствует.



Функция Power On Display поддерживается только отдельными моделями.

Auto-Selected (Автовыбор)	Если подключен внешний монитор, изображение выводится на него, в противном случае – на встроенный дисплей (по умолчанию).
System LCD Only (Только системный ЖКД)	Вывод изображения на встроенный ЖК-дисплей даже при подключенном внешнем мониторе.

Загрузочные настройки

Поле Boot Priority Options

Эта вкладка позволяет задать приоритет для загрузки операционной системы компьютера. Откроется показанное ниже окно вариантов приоритета загрузки. Приоритет можно изменить клавишами со стрелками, направленными вверх и вниз.

Имеется возможность выбрать загрузочное устройство вручную независимо от установленных настроек путем нажатия одной из перечисленных далее клавиш во время загрузки компьютера:

U	Выбор флоппи-дисковода с интерфейсом USB в качестве загрузочного устройства.
N	Выбор сети.
1	Выбор встроенного жесткого диска.
C	Выбор дисковода CD-ROM.
S	Выбор запоминающего устройства с интерфейсом USB.

* В данной модели компьютера под термином «CD-ROM» понимается привод DVD Super Multi.

Чтобы изменить последовательность загрузки, выполните следующие действия.

1. Загрузите компьютер, удерживая клавишу **F12** в нажатом положении. когда появится экран **TOSHIBA Leading Innovation>>>**, отпустите клавишу **F12**.
2. С помощью клавиш управления курсором со стрелками, направленными вверх и вниз, выберите желаемое загрузочное устройство и нажмите клавишу **ENTER**.



Если задан пароль администратора, на выбор загрузочного устройства вручную могут налагаться ограничения.

Выбор загрузочного устройства способами, о которых рассказано выше, не влечет за собой изменение настроек очередности загрузки, зарегистрированных с помощью утилиты HW Setup. Более того, при нажатии любой из клавиш кроме тех, которые перечислены выше, либо если избранное вами устройство не установлено в компьютере, система будет загружаться в соответствии с действующими настройками утилиты HW Setup.

Скорость загрузки (Boot Speed)

Эта функция позволяет выбрать скорость загрузки системы. (зависит от модели).

Высокая (Fast)	Сокращает время загрузки системы. Система может загружаться только со встроенного жесткого диска. Во время загрузки поддерживаются только внутренний ЖКД и клавиатура.
Обычное	Система загружается с обычной скоростью. (по умолчанию).

Открытие панели - Включение питания

Данная функция позволяет изменить настройку Открытие панели - Включение питания (Panel Open - Power On)

Enabled	Включает функцию Открытие панели - Включение питания (Panel Open - Power On) . При открытии панели дисплея выключенного компьютера система автоматически загрузится.
Disabled	Отключает функцию Открытие панели - Включение питания (Panel Open - Power On) . (по умолчанию).

Вкладка Keyboard

Функция *Wake-up on Keyboard*

При активированной функции запуска с клавиатуры компьютер выводится из режима сна нажатием любой клавиши. Имейте, однако, в виду, что данная функция работает только со встроенной клавиатурой и только в том случае, если компьютер находится в режиме сна.

Enabled	Функция запуска с клавиатуры включена.
Disabled	Функция пробуждения по сигналу клавиатуры отключена (это значение установлено по умолчанию).

SATA

SATA Interface setting (Состояние интерфейса SATA)

Производительный режим	Позволяет жесткому диску/твердотельному накопителю работать с максимальной производительностью. (по умолчанию).
Срок службы аккумулятора	Позволяет жесткому диску/твердотельному накопителю работать в режиме экономии заряда батареи. Если выбран этот параметр, то производительность снижается.

Локальная сеть

Функция *Wake-up on LAN*

Эта функция обеспечивает включение питания компьютера, находящегося в полностью выключенном состоянии, при получении пакета пробуждения (пакета Magic) из локальной сети.



Не устанавливайте и не удаляйте модуль памяти, когда включен режим пробуждения по сигналу из локальной сети.



- При активизации функции *Wake-up on LAN* компьютер продолжает нуждаться в питании, даже если он выключен. Оставьте универсальный адаптер переменного тока подключенным, если вы используете эту функцию.
- Чтобы функция *Wake-up on LAN* (Пробуждение по сигналу из локальной сети) могла включать компьютер, находящийся в режиме сна или гибернации, следует установить флажок «Разрешить устройству выводить компьютер из ждущего режима» (*Allow the device to wake the computer*) в свойствах сетевого устройства. Эта функция не влияет на способность компьютера включаться по сигналу из локальной сети при нахождении компьютера в спящем режиме или в режиме гибернации.

Питание компьютера включается автоматически по поступлении сигнала с компьютера администратора, подключенного через сеть.

При включенном встроенном адаптере для подключения к локальной сети (когда параметру *Built-in LAN* присвоено значение **Enabled**) можно выбрать одну из перечисленных далее настроек.

Функцией пробуждения по сигналу из локальной сети можно пользоваться только при питании компьютера через адаптер переменного тока. При активации данной функции время работы компьютера от батареи сокращается, по сравнению с указанным в настоящем руководстве. Подробнее см. раздел «*Сохранение данных при отключенном питании*» в главе 6.

Enabled	Функция пробуждения по сигналу из локальной сети включена
Disabled	Режим пробуждения из сети для выхода из выключенного состояния отключен (по умолчанию).

Функция *Built-in LAN*

Эта функция позволяет включать и отключать встроенный адаптер для подключения к локальной сети.

Enabled	Встроенный сетевой адаптер включен (по умолчанию).
Disabled	Встроенный адаптер для подключения к локальной сети выключен.

Порт USB

Поддержка USB устаревшими системами (Legacy USB Support)

Включение/отключение функции поддержки шины USB устаревшими системами. Присвоение параметру **Legacy USB Support (Поддержка USB устаревшими системами)** значения Enabled (Включено) позволит пользоваться мышью и клавиатурой с интерфейсом USB, даже если ваша операционная система его не поддерживает.

Enabled	Функция эмуляции устройств с интерфейсом USB включена (по умолчанию).
Disabled	Функция эмуляции устройств с интерфейсом USB отключена.

Глава 8

Возможные проблемы и способы их решения

Компьютеры TOSHIBA проектируются с упором на неизменную работоспособность, но если проблемы все-таки возникнут, воспользуйтесь изложенными в данной главе указаниями для выявления причин их возникновения.

Ознакомиться с содержанием данной главы рекомендуется всем пользователям, так как знание причин возникновения проблем всегда поможет их предотвратить.

Порядок устранения неполадок

Решить проблемы будет намного легче, если при этом соблюдать следующие правила:

- При появлении первых же признаков проблемы немедленно прекратите работу на компьютере во избежание утраты или повреждения рабочих данных, а также уничтожения ценной информации, которая способствовала бы устранению неисправности.
- Внимательно следите за происходящим: запишите, что делает система, и какие действия вы выполняли непосредственно перед возникновением проблемы. Сделайте снимок текущего экрана.

Имейте в виду, что вопросы и действия, составляющие содержание данной главы, носят рекомендательный характер и не представляют собой единственно возможные способы решения конкретных проблем. В действительности многие проблемы решаются довольно просто, другие же требуют помощи продавца оборудования или специалиста сервис-центра - если вам понадобится консультация, будьте готовы к тому, чтобы рассказать о неисправности как можно подробнее.

Предварительный контрольный перечень

Всегда сначала следует подумать о возможности простейшего решения: проблемы, о которых рассказывается в данном разделе, устраняются весьма просто, однако они же могут стать причиной куда более серьезных неисправностей:

- Прежде чем выключить компьютер, сначала отключите все периферийные устройства, в частности, принтер и другое подключенное к компьютеру оборудование.
- Приступая к подключению внешнего устройства, сначала выключите компьютер, а при его повторном включении новое устройство будет распознано системой.
- Убедитесь в том, что все подключенные к компьютеру дополнительные устройства правильно настроены и все необходимые драйверы загружены. Дополнительную информацию о порядке установки и настройки дополнительных устройств см. в прилагаемой к ним документации.
- Проверьте все кабели и шнуры: правильно и надежно ли присоединены они к компьютеру. Из-за неплотного соединения шнуров происходят сбои при передаче сигнала.
- Проверьте все кабели и шнуры на разрывы, а их разъемы - на наличие поврежденных контактов.
- Убедитесь, что носители CD/DVD/BD правильно загружены в дисковод, и что предохранитель защиты дискеты от записи установлен в нужном положении.

Старайтесь подробно записывать результаты своих наблюдений и постоянно вести журнал сбоев - это вам поможет рассказать о проблеме продавцу оборудования или специалисту сервисного центра, а при повторном ее возникновении - быстрее выявить ее причину.

Анализ неисправности

Иногда компьютер дает подсказки, которые помогают определить причину неисправности. Задайте себе следующие вопросы:

- Какой из компонентов компьютера работает некорректно - клавиатура, жесткий диск, дисплей, устройство Touch Pad или его кнопки управления? Ведь неполадки в каждом из устройств проявляются по-разному.
- Правильно ли выполнена настройка параметров операционной системы?
- Что появляется на дисплее? Выводятся ли на дисплей сообщения или случайные символы? Сделайте снимок текущего экрана и по возможности посмотрите значение сообщений в документации, прилагаемой к компьютеру, программному обеспечению или операционной системе.
- Правильно и надежно присоединены к компьютеру все кабели и шнуры? Из-за неплотного соединения шнуров происходят сбои и прерывание сигнала.
- Светятся ли индикаторы? Какие именно? Какого они цвета? Светятся ли они непрерывно или мигают? Запишите, что вы видите.

- Подает ли система звуковые сигналы? Сколько их? Длинные или короткие? Высокой или низкой тональности? Кроме того, не издает ли компьютер посторонние шумы или звуки? Запишите, что вы слышите.

Запишите результаты своих наблюдений, чтобы подробно рассказать о них продавцу оборудования или специалисту сервис-центра.

Программное обеспечение

Неполадки могут вызваны вашей программой или диском. Сбои при загрузке программного обеспечения могут возникнуть из-за повреждения носителя или программных данных - в таком случае имеет смысл попытаться загрузить программу с другого носителя.

При появлении на экране сообщений о сбоях в ходе работы с программным обеспечением ознакомьтесь с прилагаемой к нему документацией, в которой обычно есть раздел, посвященный устранению проблем, либо краткое описание сообщений о сбоях.

Затем проверьте сообщения о сбоях по документации к операционной системе.

Аппаратное обеспечение

Если не удастся выявить причины проблемы в программном обеспечении, проверьте настройку параметров конфигурации оборудования. Во-первых, пройдитесь по пунктам предварительной проверки, о которой рассказывалось выше. Если проблему решить не удалось, попробуйте определить ее причину с помощью приведенного далее проверочного списка отдельных компонентов и периферийных устройств.



Прежде чем использовать периферийное устройство или прикладное программное обеспечение, не являющееся авторизованным компонентом или изделием корпорации TOSHIBA, убедитесь, что данное устройство или прикладное программное обеспечение можно использовать с вашим компьютером. Использование несовместимых устройств может стать причиной травмы или вызвать повреждение компьютера.

Проверка оборудования и системы

В данном разделе рассматриваются неполадки, вызванные аппаратурой компьютера и подключенными периферийными устройствами. Основные проблемы могут возникать в следующих областях:

- Начальная загрузка системы
- Самотестирование
- Питание
- Вкладка Keyboard
- Встроенный дисплей
- Жесткий диск
- Дисковод DVD Super Multi
- Карты памяти: SD/SDHC/SDXC Card, MultiMediaCard
- Манипулятор
- Устройства с интерфейсом USB
- Дополнительный модуль памяти
- Звуковая система
- Внешний монитор
- Локальная сеть
- Беспроводная локальная сеть
- Bluetooth
- Диск-реаниматор

Начальная загрузка системы

Если компьютер не запускается корректно, проверьте следующее:

- Самотестирование
- Источники питания
- Пароль на включение питания

Самотестирование

Самотестирование проводится автоматически в ходе загрузки компьютера, при этом на экран выводится логотип компании **TOSHIBA**. Логотип остается на экране несколько секунд.

Если самотестирование завершено успешно, компьютер предпринимает попытку загрузки операционной системы в зависимости от настройки параметра **Загрузочные настройки (Boot Setting)**, заданной с помощью программы **TOSHIBA HW Setup**.

Если возникает одна из следующих ситуаций, значит, самотестирование пройдено неудачно:

- Компьютер останавливается и не выводит на экран никакой информации, кроме логотипа **TOSHIBA**.
- На экране появляются случайные символы, а система не функционирует нормально.
- На экран выводится сообщение о сбое.

В любом из таких случаев выключите компьютер, проверьте все кабельные соединения, а затем перезапустите аппарат. Если самотестирование снова пройдет неудачно, обратитесь к продавцу оборудования или в сервис-центр.

Питание

Когда компьютер не подключен к розетке переменного тока, основным источником питания служит батарея. При этом существуют и другие источники питания компьютера, в частности, батарея с интеллектуальными возможностями и батарея часов реального времени (RTC), в любом из которых могут возникнуть неполадки, связанные с питанием.

В данном разделе приводится проверочный список для питания от сети переменного тока и батареи. Если, выполнив проверку, устранить неполадку не удалось, ее причины, вероятно, связаны с каким-либо другим источником питания. В таком случае обратитесь к продавцу оборудования или в сервис-центр.

Выключение питания из-за перегрева

При повышении температуры процессора до недопустимого уровня в любом из режимов компьютер автоматически выключается во избежание повреждения, при этом все несохраненные данные теряются.

Неполадки	Порядок действий
Компьютер выключается, а индикатор Пост. ток/Батарея мигает желтым	Оставьте компьютер отключенным, пока индикатор Пост. ток/Батарея не перестанет мигать.
 Даже если индикатор Пост. ток/Батарея перестал мигать, рекомендуется оставить компьютер выключенным до тех пор, пока температура внутри него не станет такой же, как комнатная.	Если компьютер остыл до комнатной температуры, но не запускается, или запускается, но сразу же выключается, обратитесь к продавцу оборудования или в сервис-центр.
	Неполадка связана с системой рассеивания тепла. Обратитесь к продавцу оборудования или в сервисный центр.
Компьютер отключается, а Пост. ток/Батарея мигает зеленым	Неполадка связана с системой рассеивания тепла. Обратитесь к продавцу оборудования или в сервисный центр.

Питание от сети переменного тока

Если неполадка возникла при включении компьютера через адаптер переменного тока, проверьте индикатор **Пост. ток/Батарея**. Подробнее см. главу 6 *Питание и режимы включения питания*.

Неполадки	Порядок действий
Адаптер переменного тока не снабжает компьютер питанием (индикатор Пост. ток/Батарея не светится желтым цветом).	<p>Проверив кабельные соединения, убедитесь, что шнур питания и адаптер надежно подключены к компьютеру и к действующей сетевой розетке.</p> <p>Проверьте состояние шнура и разъемов. Если шнур изношен или поврежден, его необходимо заменить, а загрязненные контакты - протереть чистой хлопчатобумажной тканью.</p> <p>Если адаптер переменного тока все равно не подает питание на компьютер, обратитесь к продавцу оборудования или в сервисный центр.</p>

Батарея

Если вы подозреваете неполадку в батарее, проверьте состояние индикатора **Пост. ток/Батарея**. Подробнее об упомянутых индикаторах и об общих принципах работы батареи см. главу 6, *Питание и режимы включения питания*.

Неполадки	Порядок действий
Батарея не подает питание на компьютер	Возможно, батарея разряжена – зарядите ее, подключив адаптер переменного тока.
Батарея не заряжается, когда подсоединен адаптер переменного тока (индикатор Пост. ток/Батарея не горит желтым цветом).	<p>Если батарея полностью разряжена, ее зарядка начнется лишь спустя некоторое время - выждав несколько минут, повторите попытку. Если батарея все равно не заряжается, проверьте, работает ли розетка, к которой подключен адаптер переменного тока - для этого подключите к ней другое устройство.</p> <p>Проверьте, не слишком ли горячая или холодная батарея на ощупь - и в том, и в другом случае ее необходимо довести до комнатной температуры, прежде чем производить зарядку.</p>

Неполадки	Порядок действий
	<p>Отсоединив адаптер переменного тока, снимите батарею и произведите осмотр ее контактов. Если они загрязнены, прочистите их мягкой сухой тканью, чуть смоченной спиртом.</p> <p>Надежно установив батарею на место, присоедините адаптер переменного тока.</p> <p>Проверьте индикатор Пост. ток/Батарея - если он не светится, произведите зарядку батареи в течение, как минимум, двадцати минут. Если по истечении этого времени индикатор Пост. ток/Батарея загорается, оставьте батарею заряжаться, как минимум, еще на двадцать минут, прежде чем включать компьютер. Если индикатор батареи, тем не менее, не светится, возможно, срок ее службы подходит к концу, и она нуждается в замене. Если же вы полагаете, что срок службы батареи еще не истек, обратитесь к продавцу оборудования или в сервисный центр.</p>
<p>Батарея обеспечивает питание компьютера меньше ожидаемого срока.</p>	<p>Если вы часто заряжали не полностью разряженную батарею, то ее зарядка может производиться не до конца - в таком случае полностью разрядите батарею, после чего попробуйте зарядить ее повторно.</p> <p>Проверьте настройки энергосберегающего режима во вкладке Выбор энергосберегающего режима (Select a power plan) окна Параметры электропитания (Power Options).</p>

Часы реального времени

Неполадки	Порядок действий
Сброшены настройки BIOS и системного времени/даты.	<p>Батарея часов реального времени (RTC) разряжена. Необходимо установить дату и время в программе настройки BIOS, выполнив следующие действия:</p> <ol style="list-style-type: none"> 1. Включите компьютер, удерживая нажатой клавишу F2. 2. Отпустите клавишу F2, когда появится экран TOSHIBA Leading Innovation >>> – загрузится программа настройки BIOS. 3. Установите дату в поле System Date (Системная дата). 4. Установите время в поле System Time (Системное время). 5. Нажмите клавишу F10 – на экран будет выведено подтверждающее сообщение. 6. Нажмите клавишу ENTER - программа настройки параметров BIOS закроется, а компьютер перезагрузится.

Вкладка Keyboard

Неполадки в работе клавиатуры могут быть вызваны настройкой определенных параметров конфигурации компьютера - подробнее см. главу 5, *Клавиатура*.

Неполадки	Порядок действий
Вывод на экран искажен	<p>Проверьте в документации к программному обеспечению, не меняет ли оно раскладку клавиатуры (смена раскладки подразумевает смену или переназначение функций каждой клавиши).</p> <p>Если неполадки в работе клавиатуры устранить не удалось, обратитесь к продавцу оборудования или в сервисный центр.</p>

Встроенный дисплей

Явные неполадки в работе дисплея могут быть связаны с настройкой и конфигурацией компьютера - подробнее см. главу 7, *Утилита HW Setup*.

Неполадки	Порядок действий
Нет изображения	Нажатием «горячих» клавиш FN + F5 проверьте, не установлен ли в качестве активного внешний монитор.
На экране дисплея появились отметины.	Отметины могли появиться из-за соприкосновения экрана закрытого дисплея с клавиатурой или устройством Touch Pad. Нужно попытаться удалить отметины, аккуратно протерев экран дисплея чистой сухой тканью, а если удалить их не получится, тогда - высококачественным чистящим средством для экранов жидкокристаллических дисплеев. В последнем случае строго соблюдайте указания по применению чистящего средства, не забывая дать экрану дисплея полностью высохнуть, прежде чем закрывать дисплей.
Если вышеперечисленные неполадки устранить не удалось или появились другие	Во-первых, проверьте, не вызваны ли неполадки программным обеспечением, обратившись к прилагаемой к нему документации. Имеет также смысл проверить общую работоспособность компьютера, запустив утилиту TOSHIBA PC Diagnostic Tool. Если неполадку устранить по-прежнему не удается, обратитесь к поставщику, дилеру или в сервисный центр.

Жесткий диск

Неполадки	Порядок действий
Компьютер не загружается с жесткого диска	Проверьте, нет ли дискеты внутри флоппи-дисковода или компакт-диска в приводе оптических дисков - если есть, выньте их, после чего попытайтесь снова запустить компьютер. Если компьютер по-прежнему не загружается, проверьте параметр Загрузочные настройки (Boot Setting) утилиты TOSHIBA HW Setup. Дополнительную информацию см. в разделе « <i>Загрузочные настройки</i> » главы 7, <i>Утилита HW Setup</i> .

Неполадки	Порядок действий
	<p>Проверьте по документации к операционной системе, не является ли причиной неполадки какой-либо из ее файлов или же настройка какого-либо из ее параметров.</p>
<p>Низкое быстродействие</p>	<p>Файлы на жестком диске могут оказаться фрагментированными - в таком случае необходимо проверить состояние файлов и жесткого диска, запустив утилиту дефрагментации диска. Дополнительную информацию о запуске и использовании утилиты дефрагментации см. в документации к операционной системе или файле справки.</p> <p>В качестве последнего средства придется переформатировать жесткий диск, а затем - переустановить операционную систему вместе со всеми остальными файлами и данными. Если неполадку устранить по-прежнему не удастся, обратитесь к поставщику, дилеру или в сервисный центр.</p>

Привод DVD Super Multi

За более подробной информацией обратитесь к главе 4 *Изучаем основы*.

Неполадки	Порядок действий
<p>Нет доступа к компакт-диску в приводе</p>	<p>Убедитесь в том, что лоток привода полностью закрыт. Аккуратно нажмите на него до щелчка.</p> <p>Открыв лоток, проверьте, правильно ли размещен компакт-диск. Он должен лежать ровно, этикеткой вверх.</p> <p>Посторонний предмет в лотке может мешать считыванию данных с компакт-диска лучом лазера. Убедитесь в отсутствии чего-либо постороннего. Удалите любые посторонние предметы.</p> <p>Проверьте, не грязный ли CD- или DVD-диск. При необходимости протрите его чистой тканью, смоченной в воде или нейтральном чистящем средстве. Сведения об уходе за носителями см. в разделе <i>Рекомендации по уходу за носителями</i> главы 4.</p>

Неполадки	Порядок действий
Одни компакт-диски читаются правильно, другие – нет	Причиной этой неполадки может являться конфигурация программного или аппаратного обеспечения. Убедитесь, что конфигурация оборудования соответствует требованиям вашей программы. Обратитесь к документации по компакт-диску.
	<p>Проверьте тип компакт-диска. Дискковод поддерживает следующие форматы:</p> <p>DVD-ROM: DVD-ROM, DVD-Video</p> <p>CD-ROM: CD-DA, CD-Text, Photo CD (одно-/многосеансовые), CD-ROM Mode 1, Mode 2, CD-ROM XA Mode 2 (Form1, Form2), Enhanced CD (CD-EXTRA), Addressing Method 2</p> <p>Диски DVD для однократной записи: DVD-R/-R (двухслойные), DVD+R/+R (двухслойные), DVD-RW, DVD+RW, DVD-RAM</p>
	Проверьте код региона, указанный на DVD-диске: он должен совпадать с кодом дискОВОДА DVD Super Multi. Коды регионов указаны в разделе <i>Приводы оптических дисков</i> главы 2, <i>Путеводитель</i> .

Карты памяти: SD/SDHC/SDXC Card, MultiMediaCard

Дополнительные сведения см. в главе 3, «*Аппаратные средства, утилиты и дополнительные устройства*».

Неполадки	Порядок действий
В работе карты памяти произошел сбой	Извлеките карту памяти из компьютера, вставьте ее еще раз, следя за тем, чтобы она плотно вошла в разъем. Если неполадку устранить не удалось, см. документацию к карте памяти.
Запись на карту памяти не производится	Извлеките карту памяти из компьютера и проверьте, не защищена ли она от записи.

Неполадки	Порядок действий
Один из файлов не читается	Проверьте, есть ли нужный файл на карте памяти, которая вставлена в компьютер. Если неполадку устранить по-прежнему не удастся, обратитесь к поставщику, дилеру или в сервисный центр.

Манипулятор

Если вы пользуетесь манипулятором типа «мышь» с интерфейсом USB, см. также раздел [Устройства с интерфейсом USB](#) данной главы и документацию к мыши.

Устройство Touch Pad

Неполадки	Порядок действий
Устройство Touch Pad не работает.	Проверьте параметры выбора устройства. Щелкните Пуск (Start) → Панель управления (Control Panel) → Оборудование и звук (Hardware and Sound) → Мышь (Mouse) . Включите манипулятор нажатием кнопок FN + F9 .
Курсор на экране не реагирует на действия с координатно-указательным устройством	Возможно, система занята: немного подождите, попробуйте переместить мышь еще раз.
Отсутствует реакция на двойное постукивание	Во-первых, попробуйте сменить параметр быстрого действия двойного щелчка, значение которого задается с помощью утилиты управления мышью. <ol style="list-style-type: none"> Чтобы запустить утилиту, щелкните Пуск (Start) → Панель управления (Control Panel) → Оборудование и звук (Hardware and Sound) → Мышь (Mouse). В окне свойств мыши откройте вкладку Кнопки мыши (Buttons). Задав нужное быстрое действие двойного щелчка, нажмите на кнопку ОК.

Неполадки	Порядок действий
Курсор двигается по экрану слишком быстро или слишком медленно	<p data-bbox="524 148 994 252">Во-первых, попробуйте сменить скорость перемещения курсора, значение которой задается с помощью утилиты управления мышью.</p> <ol data-bbox="524 260 1036 491" style="list-style-type: none"><li data-bbox="524 260 1036 371">1. Чтобы запустить утилиту, щелкните Пуск (Start) → Панель управления (Control Panel) → Оборудование и звук (Hardware and Sound) → Мышь (Mouse).<li data-bbox="524 379 1036 435">2. В окне свойств мыши откройте вкладку Параметры указателя (Pointer Options).<li data-bbox="524 443 1036 491">3. Задав нужную скорость перемещения курсора, нажмите на кнопку ОК.

Неполадки	Порядок действий
Чувствительность устройства Touchpad либо избыточная, либо недостаточная.	<p>Отрегулируйте чувствительность сенсорного планшета.</p> <ol style="list-style-type: none"> Щелкните Пуск (Start) → Панель управления (Control Panel) → Оборудование и звук (Hardware and Sound) → Мышь (Mouse). В окне свойств мыши откройте вкладку Дополнительно (Advanced). Нажмите кнопку Настройка дополнительных параметров (Advanced feature settings). На экран выводится окно Настройка дополнительных параметров (Advanced feature settings). Во вкладке Touch Pad нажмите кнопку Параметры (Settings) в разделе Скорость указателя и параметры постукивания (Pointer speed and tapping settings). На экран выводится окно тонкой настройки параметров устройства Touch Pad (Detailed Touch Pad settings). Отрегулируйте чувствительность устройства Touch Pad ползунковым регулятором параметра Чувствительность касания (Touch Sensitivity). Нажмите кнопку ОК. Во вкладке Настройка дополнительных функций (Advanced feature setting) также нажмите на кнопку ОК. <p>Если неполадку устранить по-прежнему не удастся, обратитесь к поставщику, дилеру или в сервисный центр.</p>

Мышь с интерфейсом USB

Неполадки	Порядок действий
Курсор на экране не реагирует на действия с мышью	<p>Возможно, система занята: немного подождав, попробуйте переместить мышь еще раз.</p> <p>Отключив мышь от компьютера, подключите ее к другому свободному порту USB, следя за тем, чтобы ее штекер плотно вошел в гнездо.</p>

Неполадки	Порядок действий
Не работает двойное нажатие клавиши	<p>Во-первых, попробуйте сменить параметр быстрого действия двойного щелчка, значение которого задается с помощью утилиты управления мышью.</p> <ol style="list-style-type: none"> 1. Чтобы запустить утилиту, щелкните Пуск (Start) → Панель управления (Control Panel) → Оборудование и звук (Hardware and Sound) → Мышь (Mouse). 2. В окне свойств мыши откройте вкладку Кнопки мыши (Buttons). 3. Задав нужное быстрое действие двойного щелчка, нажмите на кнопку ОК.
Курсор двигается по экрану слишком быстро или слишком медленно	<p>Во-первых, попробуйте сменить скорость перемещения курсора, значение которой задается с помощью утилиты управления мышью.</p> <ol style="list-style-type: none"> 1. Чтобы запустить утилиту, щелкните Пуск (Start) → Панель управления (Control Panel) → Оборудование и звук (Hardware and Sound) → Мышь (Mouse). 2. В окне свойств мыши откройте вкладку Параметры указателя (Pointer Options). 3. Задав нужную скорость перемещения курсора, нажмите на кнопку ОК.
Курсор хаотично перемещается по экрану	<p>Возможно загрязнение деталей датчика перемещения мыши - указания по их очистке см. в документации к мыши.</p> <p>Если неполадку устранить по-прежнему не удастся, обратитесь к поставщику, дилеру или в сервисный центр.</p>

Устройства с интерфейсом USB

Помимо сведений, изложенных в данном разделе, см. документацию к конкретному устройству с интерфейсом USB.

Неполадки	Порядок действий
Устройство USB не работает	<p>Отключив устройство с интерфейсом USB от компьютера, подключите его к другому свободному порту USB, следя за тем, чтобы штекер шнура устройства плотно вошел в гнездо.</p>

Неполадки	Порядок действий
	<p>Проверьте, правильно ли установлены драйверы к устройству USB, если они необходимы – для этого см. документацию как к самому устройству, так и к операционной системе.</p> <p>Если вы пользуетесь операционной системой, не поддерживающей шину USB, то для подключения к компьютеру мыши и/или клавиатуры с интерфейсом USB необходимо присвоить параметру Legacy USB Support (Поддержка USB устаревшими системами) утилиты TOSHIBA HW Setup значение Enabled (Включено).</p> <p>Если неполадку устранить по-прежнему не удастся, обратитесь к поставщику, дилеру или в сервисный центр.</p>

Дополнительный модуль памяти

Дополнительные сведения об установке и извлечении модулей памяти см. в главе 3, «*Аппаратные средства, утилиты и дополнительные устройства*».

Неполадки	Порядок действий
Сбой происходит, если модуль памяти установлен в разъем B, а в разьеме A модуля нет.	Вынув модуль памяти из разъема B, установите его в разъем A.

Звуковая система

Помимо сведений, изложенных в данном разделе, см. документацию к конкретному звуковоспроизводящему устройству.

Неполадки	Порядок действий
Не слышно звука	<p>Отрегулируйте громкость.</p> <p>Громкость увеличивается нажатием кнопки повышения громкости, а уменьшается нажатием кнопки понижения громкости.</p> <p>Проверьте программные настройки громкости.</p> <p>Проверьте, включен ли звук.</p> <p>Убедитесь в надежности подключения головных телефонов.</p>

Неполадки	Порядок действий
	<p>Открыв окно Диспетчера устройств Windows (Windows Device Manager), проверьте, активировано ли звуковоспроизводящее устройство и работает ли оно нормально.</p> <p>Дополнительные сведения см. в разделе «Устранение неполадок в Windows» справочной системы «Справка и поддержка» Windows.</p>
<p>Слышен раздражающий звук</p>	<p>Причиной этого может быть обратная связь либо со встроенным микрофоном, либо с подключенным к компьютеру внешним микрофоном - подробнее см. раздел Звуковая система главы 4 <i>Изучаем основы</i>.</p> <p>Регулировка громкости во время загрузки и завершения работы Windows невозможна.</p> <p>Если неполадку устранить по-прежнему не удастся, обратитесь к поставщику, дилеру или в сервисный центр.</p>

Внешний монитор

Дополнительные сведения см. в главе 3, «[Аппаратные средства, утилиты и дополнительные устройства](#)», интерактивного руководства пользователя и в документации к монитору.

Неполадки	Порядок действий
<p>Монитор не включается</p>	<p>Проверив, включено ли питание монитора, убедитесь в том, что шнур и адаптер питания надежно подключены как к монитору, так и к действующей сетевой розетке.</p>
<p>Нет изображения</p>	<p>Попробуйте отрегулировать контрастность и яркость внешнего монитора.</p> <p>Нажатием «горячих» клавиш FN + F5 проверьте, какой из мониторов назначен активным, а также не установлен ли режим вывода изображения только на встроенный дисплей компьютера.</p>

Неполадки	Порядок действий
	<p>Проверьте подключение внешнего монитора. Если внешний монитор, назначенный основным устройством вывода изображения в режиме расширенного рабочего стола, отсоединить от компьютера во время пребывания последнего в режиме сна, то при выводе компьютера из этого режима изображения на экране внешнего монитора не будет.</p> <p>Чтобы этого избежать, не отсоединяйте внешний монитор от компьютера во время пребывания последнего в режиме сна или гибернации.</p> <p>Не забудьте выключить компьютер, прежде чем отсоединять внешний монитор.</p> <hr/> <p>Если панель дисплея и внешний монитор, работающие в режиме клонирования изображения, выключаются таймером, то при повторном включении изображение может не появиться на экранах обоих устройств.</p> <p>В таком случае верните панель дисплея и внешний монитор в режим клонирования изображения нажатием кнопок FN + F5.</p>
В работе дисплея произошел сбой	<p>Проверьте, хорошо ли подключен соединительный кабель к внешнему монитору и к компьютеру.</p> <p>Если неполадку устранить по-прежнему не удается, обратитесь к поставщику, дилеру или в сервисный центр.</p>

Локальная сеть

Неполадки	Порядок действий
Доступ к локальной сети отсутствует	Проверьте надежность соединения кабеля с гнездом для подключения к локальной сети компьютера и с сетевым концентратором.
Не работает функция Wake-up on LAN (дистанционное включение по сети)	Проверьте, подключен ли к компьютеру адаптер переменного тока. При активизации функции Wake-up on LAN компьютер продолжает нуждаться в питании, даже если он выключен. Если неполадку устранить не удалось, обратитесь к администратору сети.

Модуль подключения к беспроводной локальной сети

Если перечисленными ниже способами восстановить подключение к локальной сети не удастся, обратитесь к сетевому администратору. Подробнее см. главу 4 *Изучаем основы*.

Неполадки	Порядок действий
Нет доступа к беспроводной локальной сети	Убедитесь в том, что функция беспроводной связи компьютера включена. Если неисправность устранить не удалось, обратитесь к администратору сети.

Bluetooth

Подробнее о беспроводной связи с применением технологии Bluetooth см. главу 4 *Изучаем основы*.

Неполадки	Порядок действий
Отсутствует доступ к модулю Bluetooth	Проверьте, включена ли функция беспроводной связи компьютера.

Диск-реаниматор

Неполадки	Порядок действий
<p>При запуске программы Recovery Media Creator на экран выводится сообщение.</p> <p>The Recovery Media Creator can not be launched because there is no recovery partition (Невозможно запустить Recovery Media Creator из-за отсутствия раздела восстановления) .</p>	<p>Такое сообщение выводится при попытке создать диск-реаниматор, если указанный раздел был ранее удален.</p> <p>Если раздел восстановления отсутствует, программа Recovery Media Creator не может создавать носители-реаниматоры.</p> <p>Однако если такой диск уже создан, им можно воспользоваться для восстановления указанного раздела.</p> <p>Следуйте инструкциям, приведенным в разделе <i>«Восстановление предустановленного программного обеспечения с самостоятельно созданных дисков-реаниматоров.»</i> главы 1 <i>«С чего начать»</i>.</p> <p>В раскрывающемся меню необходимо выбрать пункт «Восстановление исходного образа» (Restore Original Factory Image).</p> <p>Если диск-реаниматор не создан, обратитесь в службу технической поддержки TOSHIBA.</p>

Служба поддержки компании TOSHIBA

Если вам потребовалась дополнительная помощь в связи с эксплуатацией вашего компьютера, или у вас возникли проблемы, обратитесь за технической поддержкой непосредственно в корпорацию TOSHIBA.

Прежде чем взяться за телефонную трубку...

Сначала стоит ознакомиться с другими источниками информации, поскольку многие проблемы связаны с операционной системой или используемыми программами. Прежде чем позвонить в сервис-центр корпорации TOSHIBA, попробуйте перечисленные ниже способы:

- Просмотрите разделы по устранению проблем в документации к программам и/или периферийным устройствам.
- Если та или иная проблема возникла при работе с прикладными программами, ознакомьтесь с рекомендациями по устранению неполадок в документации к программному обеспечению, а также рассмотрите возможность обращения за помощью в службу технической поддержки компании-поставщика программного обеспечения.
- Обратитесь к продавцу компьютерного оборудования и/или программного обеспечения - это наилучший источник самой свежей информации. всегда готовый оказать вам помощь.

Служба технической поддержки TOSHIBA

Если решить проблему по-прежнему не удастся и вы подозреваете, что причина проблемы в оборудовании, посетите сайт технической поддержки TOSHIBA <http://www.toshiba-europe.com> или <http://www.toshiba.co.jp/worldwide/> в Интернете.

Приложение А

Технические характеристики

В данном приложении приводятся краткие технические характеристики компьютера.

Габариты

Размеры	380,5 (ш) x 254 (д) x 28/35,6 (в) мм (без учета деталей, выступающих за пределы основного корпуса).
----------------	---

Требования к окружающей среде

Условия	Температура окружающей среды	Относительная влажность
Эксплуатация	от 5°C до 35°C	от 20 до 80 % (без конденсации)
Хранение	от -20°C до 65°C	от 10 до 90 % (без конденсации)
Температура по влажному термометру	максимум 26°C	
Условия	Высота (над уровнем моря)	
Эксплуатация	от 0 до 3 000 м	
Хранение	от 0 до 10 000 (максимум) метров	

Требования к питанию

Адаптер переменного тока	100–240 вольт переменного тока 50 или 60 герц (циклов в секунду)
Компьютер	19 вольт постоянного тока

Назначение контактов порта внешнего монитора RGB

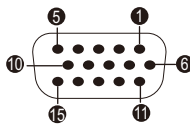

Контакт	Название сигнала	Описание	I/O
1	CRV	Красный видеосигнал	O
2	CGV	Зеленый видеосигнал	O
3	CBV	Синий видеосигнал	O
4	Зарезервирован	Зарезервирован	
5	GND	Заземление	
6	GND	Заземление	
7	GND	Заземление	
8	GND	Заземление	
9	+5 В	Источник питания	
10	GND	Заземление	
11	Зарезервирован	Зарезервирован	
12	SDA	Сигнал данных	I/O
13	HSYNC	Сигнал горизонтальной синхронизации	O
14	VSYNC	Сигнал вертикальной синхронизации	O
15	SCL	Тактовый сигнал	O

I/O (I): Вход в компьютер

I/O (O): Выход с компьютера

Приложение В

Контроллер дисплея и видеорежим

Контроллер дисплея

Контроллер дисплея преобразует программные команды в аппаратные, которые включают или выключают определенные области экрана.



При просмотре изображений в полноэкранном режиме из-за высокого разрешения дисплея возможно появление прерывистых строк.

Контроллер дисплея также управляет видеорежимом, который использует стандартные правила для управления разрешающей способностью экрана и максимальным количеством одновременно отображаемых цветов. Поэтому программы, написанные для конкретного видеорежима, могут запускаться на любом компьютере, который поддерживает данный режим.

Видеорежим

Параметры видеорежима устанавливаются в диалоговом окне **Разрешение экрана (Screen Resolution)**.

Чтобы открыть окно **Разрешение экрана (Screen Resolution)**, последовательно выберите **Пуск (Start)** → **Панель управления (Control Panel)** → **Оформление и персонализация (Appearance and Personalization)** → **Экран (Display)** → **Изменить параметры экрана (Change display settings)**.



Во время работы некоторых приложений (например, программ для обработки трехмерной графики или воспроизведения видеозаписей) на экране возможно появление помех, мерцание и выпадение кадров.

Если это произойдет, измените разрешение экрана – снижайте разрешение до тех пор, пока изображение не придет в норму.

Решению данной проблемы также может способствовать отключение функции Windows Aero™.

Приложение С

Информация о беспроводных устройствах

Взаимодействие модуля подключения к беспроводной локальной сети

Модуль подключения к беспроводной локальной сети совместим с другими системами, основанными на радиотехнологии передачи широкополосных сигналов по методу прямой последовательности или мультиплексирования с ортогональным делением частот и отвечающими требованиям следующих стандартов:

- Стандарт на беспроводное сетевое оборудование IEEE 802.11 (редакции a/b/g/n или b/g/n) в версии, утвержденной Институтом инженеров по электротехнике и электронике.
- Сертификационные требования Wireless Fidelity (**Wi-Fi**®), сформулированные **Альянсом Wi-Fi**®.

Логотип "**Wi-Fi CERTIFIED**™" является сертифицированным знаком **Ассоциации Wi-Fi**®.

Беспроводная технология Bluetooth: взаимодействие с другими устройствами

Платы на базе технологии Bluetooth™ производства компании TOSHIBA способны взаимодействовать с любыми устройствами, поддерживающими беспроводную технологию Bluetooth на основе радиотехнологии Frequency Hopping Spread Spectrum (передача широкополосных сигналов по методу частотных скачков, сокращенно FHSS) и отвечающими нижеперечисленным требованиям:

- Спецификация технологии Bluetooth версии 3.0+HS или версии 3.0 (в зависимости от приобретенной модели), разработанной и утвержденной организацией Bluetooth Special Interest Group.
- Сертификация с присвоением логотипа беспроводной технологии Bluetooth в порядке, разработанном организацией Bluetooth Special interest Group.

ПРЕДУПРЕЖДЕНИЕ о беспроводных устройствах



Проверка возможности установки соединения и работы средств беспроводной связи со всем существующим оборудованием для подключения к беспроводной локальной сети или использующим радиотехнологию Bluetooth не проводилась.

Устройства на основе технологии Bluetooth и средства беспроводного подключения к локальным сетям, работающие в одном и том же диапазоне радиочастот, могут создавать помехи друг другу. Одновременное использование устройств Bluetooth и оборудования беспроводных локальных сетей может привести к снижению производительности сети или разрыву соединения.

При возникновении такого рода неполадок немедленно отключите либо устройство Bluetooth, либо оборудование беспроводных локальных сетей.

Если у вас возникли вопросы о модуле подключения к беспроводной локальной сети или о карте Bluetooth от TOSHIBA, посетите веб-сайт <http://www.pc.support.global.toshiba.com>.

Пользователи в Европе могут посетить веб-сайт <http://www.toshiba-europe.com/computers/tnt/bluetooth.htm>

Ваше изделие Bluetooth несовместимо с устройствами, использующими технологию Bluetooth версии 1.0B.

Беспроводные устройства и здоровье

Как и прочие радиоприборы, беспроводные устройства излучают электромагнитную энергию на радиочастотах. С другой стороны, уровень излучения, источниками которого служат беспроводные устройства, существенно ниже электромагнитного излучения от других устройств, например, мобильных телефонных аппаратов.

Корпорация TOSHIBA считает беспроводные устройства абсолютно безопасными для пользователя в силу того, что их рабочие характеристики полностью соответствуют стандартам и рекомендациям по оборудованию, работающему на радиочастотах. Упомянутые стандарты и рекомендации, выражающие общее мнение научного сообщества, разработаны на основе решений исследовательских организаций, постоянно занимающихся изучением весьма обширной литературы по данному вопросу и толкованием содержащихся в ней выводов.

В ряде случаев, а также в некоторых конкретных местах, владельцем помещения либо полномочными представителями соответствующей организации могут накладываться ограничения на применение беспроводных устройств. Речь может идти о таких ситуациях, как:

- использование беспроводных устройств на борту самолета; либо
- в иных местах, где такое оборудование может создавать потенциально вредоносные помехи работе других устройств или служб.

Если у вас имеются сомнения относительно правил использования беспроводных устройств, принятых какой-либо организацией или для конкретного помещения (например, аэропортов), рекомендуется обратиться за разрешением на использование беспроводных устройств, прежде чем включать такое оборудование.

Информация о соответствии нормативным требованиям в области радиосвязи

Беспроводные устройства должны устанавливаться и эксплуатироваться в строгом соответствии с указаниями их изготовителя, изложенными в прилагаемой пользовательской документации. Настоящее изделие соответствует следующим стандартам радиочастоты и безопасности.

Европа

Ограничения на использование диапазона 2400,0–2483,5 МГц в Европе

Франция:	Использование вне помещений ограничено эффективной изотропной мощностью излучения 10 мВт в пределах диапазона 2454-2483,5 МГц	Применение в военных радиолокационных целях. В течение нескольких последних лет ведется перераспределение частот диапазона 2,4 ГГц в целях претворения в жизнь текущих более свободных нормативов. Полное внедрение запланировано на 2012 г.
Италия:	-	Для частного использования необходимо общее разрешение, если системы беспроводного доступа (WAS) и локальные вычислительные радиосети (RLAN) используются за пределами помещений и территорий, находящихся в собственности. Для общественного использования необходимо общее разрешение.
Люксембург:	Внедрено	Общее разрешение необходимо для предоставления услуг доступа к сети.

Норвегия:	Внедрено	Данный подраздел не распространяется на географическую зону в радиусе 20 км от центра Алесунда.
Российская Федерация:	-	Для использования только внутри помещений.

Ограничения на использование диапазона 5150–5350 МГц в Европе

Италия:	-	Для частного использования необходимо общее разрешение, если системы беспроводного доступа (WAS) и локальные вычислительные радиосети (RLAN) используются за пределами помещений и территорий, находящихся в собственности.
Люксембург:	Внедрено	Общее разрешение необходимо для предоставления услуг доступа к сети.
Российская Федерация:	Ограничено	<p>Эффективная изотропная мощность излучения: 100 мВт. Разрешено использование только внутри помещений, в закрытых промышленных и складских зонах, а также на борту воздушных судов.</p> <p>Разрешено использование в локальных сетях, служащих для служебной связи между членами экипажа воздушного судна, на борту воздушного судна в зоне аэропорта и на всех этапах полета.</p> <p>Разрешено использование для доступа в открытые беспроводные локальные сети на борту воздушного судна во время полета на высоте не менее 3000 м.</p>

Ограничения на использование диапазона 5470–5725 МГц в Европе

Италия:	-	Для частного использования необходимо общее разрешение, если системы беспроводного доступа (WAS) и локальные вычислительные радиосети (RLAN) используются за пределами помещений и территорий, находящихся в собственности.
Люксембург:	Внедрено	Общее разрешение необходимо для предоставления услуг доступа к сети
Российская Федерация:	Ограничено	Эффективная изотропная мощность излучения: 100 мВт. Разрешено использование только внутри помещений, в закрытых промышленных и складских зонах, а также на борту воздушных судов. Разрешено использование в локальных сетях, служащих для служебной связи между членами экипажа воздушного судна, на борту воздушного судна в зоне аэропорта и на всех этапах полета. Разрешено использование для доступа в открытые беспроводные локальные сети на борту воздушного судна во время полета на высоте не менее 3000 м.

Для обеспечения соответствия требованиям европейского законодательства относительно диапазона, допустимого для беспроводных сетей, указанные ограничения на каналы с частотой 2,4 ГГц и 5 ГГц действуют при эксплуатации оборудования на открытом воздухе. Для проверки действующего канала следует воспользоваться утилитой, обслуживающей беспроводные сети. При эксплуатации оборудования на открытом воздухе вне указанного выше допустимого частотного диапазона пользователю надлежит обратиться к компетентным национальным органам, регулирующим частотные диапазоны, с запросом о выдаче лицензии на эксплуатацию оборудования вне помещений.

Канада – промышленная палата Канады (IC)

Это устройство соответствует нормативу RSS 210, утвержденному промышленной палатой Канады. Условия эксплуатации: (1) устройство не должно создавать помех; (2) устройство не должно отражать внешних воздействий, включая помехи его нормальному функционированию.

Обозначение "IC" перед сертификационным номером оборудования означает только то, что данное оборудование отвечает требованиям Промышленной палаты Канады – Industry Canada, сокращенно

США – Федеральная комиссия по связи (ФКС)

Данное оборудование прошло тестирование и было признано совместимым с ограничениями, налагаемыми на цифровые устройства класса В в соответствии с положениями Части 15 правил ФКС. Указанные ограничения разработаны с целью обеспечения разумно обоснованной защиты от недопустимых помех в бытовых условиях.

Более подробную информацию см. в разделе информации ФКС.

Внимание! Воздействие высокочастотного излучения

Мощность излучения настоящего беспроводного устройства намного меньше пределов воздействия радиочастот, установленных ФКС. Тем не менее беспроводное устройство должно эксплуатироваться так, чтобы вероятность контакта пользователя с устройством, находящимся в рабочем состоянии, была сведена к минимуму.

В обычной рабочей конфигурации антенна должна находиться на расстоянии не менее 20 см от пользователя. Подробную информацию о расположении антенны см. в пользовательской документации на компьютер.

Лицу, производящему установку данного радиооборудования, надлежит обеспечить расположение или ориентацию антенны таким образом, чтобы избежать возникновения радиочастотного поля, превышающего ограничения, утвержденные для населения Министерством здравоохранения Канады. Ознакомьтесь с положениями Нормативов безопасности 6, размещенными на сайте Министерства здравоохранения Канады по адресу:

<http://www.hc-sc.gc.ca>

Внимание! Требования в отношении радиочастотных помех

Данное устройство можно использовать только внутри помещений, поскольку оно работает в диапазоне частот 5,15–5,25ГГц.

Тайвань

Статья 12	Фирмы, предприятия и пользователи не вправе менять частоту, наращивать мощность передачи, вносить какие-либо изменения в фабричные технические и эксплуатационные характеристики утвержденных маломощных устройств, работающих на радиочастотах, без разрешения организации НСС.
Статья 14	<p>Радиочастотные устройства малой мощности не должны оказывать влияния на функционирование систем обеспечения безопасности воздушных судов и создавать помехи законным средствам связи.</p> <p>При обнаружении указанного влияния и помех пользователь должен немедленно прекратить эксплуатацию упомянутых устройств вплоть до устранения помех.</p> <p>Под законными средствами связи подразумеваются средства радиосвязи, эксплуатируемые в соответствии с Законом о телекоммуникациях.</p> <p>Работающие на радиочастотах маломощные устройства должны быть чувствительными к помехам, источником которых служат законные средства связи или излучающие радиоволны устройства, применяемые в промышленности, науке или медицине.</p>

Применение данного оборудования на территории Японии

На территории Японии полоса частот 2400–2483,5 МГц, используемая системами передачи данных, потребляющими малое количество энергии (к которым относится и данное оборудование), накладывается на рабочие частоты систем идентификации мобильных объектов (радиостанции, установленные в помещениях, и ряд радиостанций, потребляющих малое количество энергии).

1. Важное замечание

Полоса частот, в которой работает данное оборудование, может совпадать с диапазоном, используемым промышленным, научным, медицинским оборудованием, микроволновыми печами, лицензированными радиостанциями и нелицензированными радиостанциями малой мощности в составе систем идентификации подвижных объектов (RFID), применяемых на фабричных производственных линиях (далее по тексту – прочие радиостанции).

1. Приступая к эксплуатации данного оборудования, убедитесь в отсутствии помех его работе.
2. Если данное оборудование создает помехи работе прочих радиостанций на радиочастотах, немедленно смените частоту или выключите источник излучения.

Если у вас возникнут проблемы в связи с созданием помех настоящим изделием другим радиостанциям, обратитесь к уполномоченному поставщику услуг TOSHIBA.

Опознавательные знаки модуля подключения к беспроводной локальной сети

Данное оборудование снабжено приведенными далее опознавательными знаками.



- (1) 2.4 : Данное оборудование использует частоту 2,4 ГГц.
- (2) DS : Данное оборудование использует модуляцию DS-SS.
- (3) OF : Данное оборудование использует модуляцию OFDM.
- (4) 4 : Диапазон помех, создаваемых данным оборудованием, составляет менее 40 м.
- (5) ■ ■ ■ : Данное оборудование использует полосу частот от 2400 до 2483,5 МГц. Оборудование в состоянии избежать проникновения на рабочие частоты систем идентификации подвижных объектов.

3. Опознавательные знаки модуля Bluetooth

Данное оборудование снабжено приведенными далее опознавательными знаками.

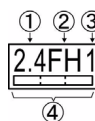

1. 2.4 : Данное оборудование использует частоту 2,4 ГГц.
2. FH : Данное оборудование использует модуляцию FH-SS.

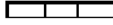
3. 1: Диапазон помех, создаваемых данным оборудованием, составляет менее 10 м.
4.  : Данное оборудование использует полосу частот от 2400 до 2483,5 МГц. Оборудование не в состоянии избежать проникновения на рабочие частоты систем идентификации мобильных объектов.

4. Информация о JEITA

Модуль подключения к беспроводной локальной сети, работающий в диапазоне 5 ГГц, поддерживает каналы W52/W53/W56

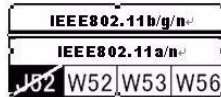

Разрешение на эксплуатацию устройства

Данное устройство, сертифицированное на соответствие техническим условиям, принадлежит к категории маломощного радиооборудования для передачи данных и как таковое подпадает под действие японского Закона о предпринимательской деятельности в области телекоммуникаций.

- Модуль беспроводного сетевого адаптера Atheros AR9285 b/g/n(b/g)
Наименование радиооборудования: AR5B95
DSP Research, Inc.
Утверждено за номером: D081038003
- Модуль подключения к беспроводной локальной сети Realtek® RTL8188CE Wireless LAN 802.11n PCI-E NIC b/g/n
Наименование радиооборудования: RTL8188CE
Японский институт утверждения телекоммуникационного оборудования
Утверждено за номером D100075001
- Модуль подключения к беспроводной локальной сети и адаптер Bluetooth Broadcom 802.11n b/g/n(b/g)
Наименование радиооборудования: BCM94313HMGB
DSP Research, Inc.
Утверждено за номером: D091214003
- Модуль подключения к беспроводной локальной сети и адаптер Bluetooth Atheros AR9002WB-1NG b/g/n(b/g)
Наименование радиооборудования: AR5B195
DSP Research, Inc.
Утверждено за номером: D091014003

Эксплуатация данного устройства подпадает под изложенные далее ограничения:

- Запрещается разборка или модификация устройства.

- Запрещается изъятие с устройства этикетки о разрешении на его эксплуатацию.

Информацию о том, какие каналы можно использовать в той или иной стране или регионе, см. в разделе «Страны/регионы, в которых допускается эксплуатация оборудования» электронного руководства пользователя.

Утверждение беспроводных устройств

Страны/регионы, в которых допускается эксплуатация модуля беспроводного сетевого адаптера Atheros® AR9285 b/g/n(b/g)

Данное оборудование прошло утверждение на соответствие радиостандартам, принятым в странах/регионах, указанных в приведенной далее таблице.



Не следует использовать данное оборудование в странах и регионах, не указанных в таблице ниже.



- Канал, доступный для однорангового подключения в режиме ad-hoc: каналы с 1 по 11.
- Подключение к точке доступа в режиме «Инфраструктура»: каналы с 1 по 13.

По состоянию на март 2011

Албания	Австралия	Австрия	Азербайджан
Аргентина	Бахрейн	Бельгия	Боливия
Босния и Герцеговина	Болгария	Канада	Камбоджия
Чили	Китай	Колумбия	Коста-Рика
Хорватия	Кипр	Чешская Республика	Дания
Доминиканская Республика	Эквадор	Египет	Эль Сальвадор
Эстония	Финляндия	Франция	Германия
Гана	Греция	Гватемала	Гонконг
Венгрия	Исландия	Индия	Индонезия
Ирландия	Италия	Япония	Иордания
Казахстан	Кения	Кувейт	Кыргызстан
Латвия	Ливан	Лихтенштейн	Литва
Люксембург	Македония	Малайзия	Мальта
Мексика	Монако	Черногория	Нидерланды

Новая Зеландия	Норвегия	Оман	Панама
Пакистан	Папуа – Новая Гвинея	Парагвай	Перу
Филиппины	Польша	Португалия	Пуэрто-Рико
Катар	Румыния	Саудовская Аравия	Сербия
Сингапур	Словацкая Республика	Словения	Южная Африка
Южная Корея	Испания	Шри-Ланка	Швеция
Швейцария	Тайвань	Таиланд	Турция
ОАЭ	Соединенное Королевство	Украина	США
Уругвай	Венесуэла	Вьетнам	Йемен
Зимбабве			

Страны/регионы, в которых допускается эксплуатация модуля подключения к беспроводной локальной сети Realtek® RTL8188CE 802.11n PCI-E NIC b/g/n

Данное оборудование прошло утверждение на соответствие радиостандартам, принятым в странах/регионах, указанных в приведенной далее таблице.



Не следует использовать данное оборудование в странах и регионах, не указанных в таблице ниже.



- Режим *ad-hoc* недоступен в режиме 802.11n.
- Канал, доступный для однорангового подключения в режиме *ad-hoc*: каналы с 1 по 11.
- Подключение к точке доступа в режиме «Инфраструктура»: каналы с 1 по 13.

По состоянию на март 2011

Аргентина	Австралия	Австрия	Азербайджан
Бахрейн	Бельгия	Боливия	Босния и Герцеговина
Бразилия	Болгария	Камбоджия	Канада
Чили	Китай	Колумбия	Коста-Рика
Хорватия	Кипр	Чешская Республика	Дания
Доминиканская Республика	Эквадор	Египет	Эль Сальвадор

Эстония	Финляндия	Франция	Германия
Гана	Греция	Гватемала	Гонконг
Венгрия	Исландия	Индия	Индонезия
Ирландия	Италия	Япония	Иордания
Казахстан	Кения	Кувейт	Кыргызстан
Латвия	Ливан	Лесото	Лихтенштейн
Литва	Люксембург	Македония	Малайзия
Мальта	Мексика	Монако	Черногория
Мозамбик	Намибия	Нидерланды	Новая Зеландия
Норвегия	Оман	Пакистан	Панама
Папуа – Новая Гвинея	Парагвай	Перу	Филиппины
Польша	Португалия	Пуэрто-Рико	Катар
Румыния	Саудовская Аравия	Сенегал	Сербия
Сингапур	Словацкая Республика	Словения	Южная Африка
Южная Корея	Испания	Шри-Ланка	Швеция
Швейцария	Тайвань	Таиланд	Турция
Украина	ОАЭ	Соединенное Королевство	США
Уругвай	Венесуэла	Вьетнам	

Страны/регионы, в которых допускается эксплуатация модуля подключения к беспроводной локальной сети и адаптера Bluetooth Broadcom® 802.11n b/g/n (b/g)

Данное оборудование прошло утверждение на соответствие радиостандартам, принятым в странах/регионах, указанных в приведенной далее таблице.



Не следует использовать данное оборудование в странах и регионах, не указанных в таблице ниже.



- Канал, доступный для однорангового подключения в режиме *ad-hoc*: каналы с 1 по 11.
- Подключение к точке доступа в режиме «Инфраструктура»: каналы с 1 по 13.

По состоянию на март 2011

Албания	Австралия	Австрия	Аргентина
Бахрейн	Бельгия	Боливия	Босния и Герцеговина
Болгария	Камбоджия	Канада	Чили
Китай	Колумбия	Коста-Рика	Хорватия
Кипр	Чешская Республика	Дания	Доминиканская Республика
Эквадор	Египет	Эль Сальвадор	Эстония
Финляндия	Франция	Германия	Греция
Гватемала	Гонконг	Венгрия	Исландия
Индия	Индонезия	Ирландия	Италия
Япония	Иордания	Кения	Кувейт
Латвия	Ливан	Лихтенштейн	Литва
Люксембург	Македония	Малайзия	Малави
Мальта	Мексика	Монако	Черногория
Нидерланды	Новая Зеландия	Норвегия	Оман
Панама	Пакистан	Папуа – Новая Гвинея	Парагвай
Перу	Филиппины	Польша	Португалия
Пуэрто-Рико	Катар	Румыния	Саудовская Аравия
Сербия	Сингапур	Словацкая Республика	Словения
Южная Африка	Южная Корея	Испания	Шри-Ланка
Швеция	Швейцария	Тайвань	Таиланд
Турция	ОАЭ	Соединенное Королевство	Украина
США	Уругвай	Венесуэла	Вьетнам
Йемен	Зимбабве		

Страны/регионы, в которых допускается эксплуатация модуля подключения к беспроводной локальной сети и адаптера Bluetooth Atheros AR9002WB-1NG b/g/n (b/g)

Данное оборудование прошло утверждение на соответствие радиостандартам, принятым в странах/регионах, указанных в приведенной далее таблице.



Не следует использовать данное оборудование в странах и регионах, не указанных в таблице ниже.



- Канал, доступный для однорангового подключения в режиме ad-hoc: каналы с 1 по 11.
- Подключение к точке доступа в режиме «Инфраструктура»: каналы с 1 по 13.

По состоянию на март 2011

Албания	Алжир	Ангола	Аргентина
Австралия	Австрия	Азербайджан	Бахрейн
Бангладеш	Беларусь	Бельгия	Боливия
Босния и Герцеговина	Ботсвана	Бразилия	Болгария
Буркина Фасо	Бурунди	Камбоджия	Камерун
Канада	Центральная Африканская Республика	Чили	Китай
Колумбия	Коморос	Коста-Рика	Хорватия
Кипр	Чешская Республика	Демократическая Республика Конго	Дания
Доминиканская Республика	Эквадор	Египет	Эль Сальвадор
Эстония	Финляндия	Франция	Грузия
Германия	Гана	Греция	Гватемала
Гондурас	Гонконг	Венгрия	Исландия
Индия	Индонезия	Ирландия	Израиль
Италия	Берег Слоновой Кости	Япония	Иордания
Казахстан	Кения	Кувейт	Кыргызстан
Латвия	Ливан	Лесото	Либерия
Лихтенштейн	Литва	Люксембург	Ливия
Мадагаскар	Малави	Малайзия	Мальта
Маврикий	Мексика	Монако	Черногория
Марокко	Мозамбик	Намибия	Нидерланды
Новая Зеландия	Никарагуа	Нигер	Нигерия
Норвегия	Оман	Пакистан	Панама
Парагвай	Перу	Филиппины	Польша
Португалия	Пуэрто-Рико	Катар	Республика Чад

Республика Джибути	Республика Гамбия	Реюньон	Румыния
Руанда	Саудовская Аравия	Сенегал	Сербия
Сьерра-Леоне	Сингапур	Словацкая Республика	Словения
Южная Африка	Южная Корея	Испания	Шри-Ланка
Свазиленд	Швеция	Швейцария	Тайвань
Таджикистан	Таиланд	Того	Тунис
Турция	Туркменистан	ОАЭ	Соединенное Королевство
Украина	Уругвай	США	Венесуэла
Вьетнам	Йемен	Замбия	Зимбабве

Приложение D

Шнур питания переменного тока и розетки

Штепсель шнура питания от сети переменного тока должен быть совместим с розетками различных международных стандартов и соответствовать стандартам страны/региона, в которой он используется. Все шнуры должны соответствовать указанным ниже спецификациям:

Длина:	не менее 1,7 метра
Сечение:	минимум 0,75 мм ²
Номинальный ток:	Минимум 2,5 ампера

Сертифицирующие ведомства

США и Канада:	UL и CSA № 18 AWG, тип SVT или SPT-2		
Австралия:	AS		
Япония:	DENANHO		
Китай:	CQC, CEMC		
Европа:			
Австрия:	OVE	Италия:	IMQ
Бельгия:	CEBEC	Нидерланды:	KEMA
Дания:	DEMKO	Норвегия:	NEMKO
Финляндия:	FIMKO	Швеция:	SEMKO
Франция:	LCIE	Швейцария:	SEV
Германия:	VDE	Великобритания:	BSI

Шнуры питания, предназначенные для Западной Европы, должны состоять из двух жил, принадлежать к типу VDE и отвечать спецификации H05VVH2-F или H03VVH2-F. Трехжильные шнуры питания должны принадлежать к типу VDE и отвечать спецификации H05VV-F.

Шнуры питания, предназначенные для США и Канады, должны быть оснащены двухконтактной вилкой конфигурации 2-15P (250 В) или 1-15P (125 В) либо трехконтактной вилкой конфигурации 6-15P (250 В) или 5-15P (125 В) согласно Национальным правилам электробезопасности США и положениям Части II Правил электробезопасности Канады.

На приведенных ниже иллюстрациях представлена конфигурация вилок шнуров питания, предназначенных для США и Канады, а также для Соединенного Королевства, Австралии, Китая и стран Западной Европы.

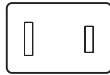
США

Утверждено UL

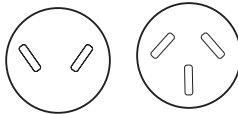
Австралия

Утверждено AS

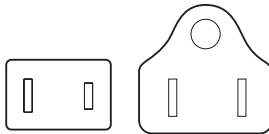
Канада

Утверждено CSA

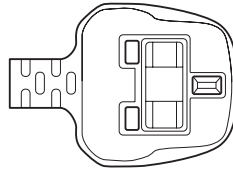
Соединенное Королевство

Утверждено BS

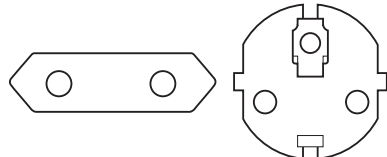
Европа

Утверждено соответствующим ведомством

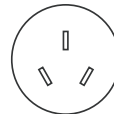
Китай

Утверждено CCC

Приложение Е

Юридические замечания

В данной главе изложены правовые замечания относительно технических характеристик различных компонентов компьютеров TOSHIBA.

Неприменяемые значки

Корпуса некоторых компьютеров проектируются так, чтобы в них можно было реализовать все возможные конфигурации всей серии изделий. Имейте в виду, что параметры и набор функций выбранной модели компьютера могут не соответствовать обозначениям на его корпусе.

Процессор

Правовые замечания относительно показателей производительности центрального процессора (ЦП).

Показатели производительности ЦП, установленного в данном компьютере, могут отличаться от приведенных в его технических характеристиках в зависимости от следующих обстоятельств:

- применение определенных внешних периферийных устройств;
- питание от батарейного источника, а не от сети;
- использование некоторых мультимедийных, графических и видеоприложений;
- подключение к сетям по обычным телефонным линиям или низкоскоростным каналам;
- применение сложного программного обеспечения, используемого в компьютерном моделировании, например, высококлассных программных систем автоматизированного проектирования;
- использование нескольких приложений или их функций одновременно;
- применение компьютера в местности с низким атмосферным давлением (на больших высотах > 1000 метров или > 3280 футов над уровнем моря);

- использование компьютера при температуре окружающей среды выше 5—30 °C либо выше 25 °C на большой высоте. Указанные значения температуры приблизительны и могут меняться в зависимости от модели компьютера. Дополнительную информацию см. в документации к компьютеру или на веб-сайте корпорации TOSHIBA по адресу <http://www.pcsupport.toshiba.com>.

Показатели производительности ЦП могут также отличаться от указанных в технических характеристиках из-за особенностей проектной конфигурации.

В определенных обстоятельствах компьютер может отключиться автоматически в результате активизации защитной функции, предотвращающей потерю данных или повреждение изделия при работе в условиях, выходящих за рамки рекомендованных. Во избежание потери данных регулярно делайте их резервные копии на внешних носителях. Оптимальные показатели производительности достигаются при использовании компьютера в рекомендованных условиях. Ознакомьтесь с дополнительными ограничениями, изложенными в документации к устройству. Обратитесь в службу технической поддержки корпорации Toshiba (дополнительные сведения см. в разделе «*Служба поддержки компании TOSHIBA*» главы 8, «*Возможные проблемы и способы их решения*»).

64-разрядные вычисления

Конструкция 64-разрядных процессоров позволяет одновременно использовать преимущества 32- и 64-разрядных вычислений.

Для реализации 64-разрядных вычислений аппаратные средства и программное обеспечение должны соответствовать следующим требованиям:

- 64-разрядная операционная система;
- 64-разрядные центральный процессор, набор микросхем и BIOS (базовая система ввода-вывода);
- 64-разрядные драйверы устройств;
- 64-разрядные приложения.

Некоторые драйверы устройств и/или приложения могут быть несовместимы с 64-разрядным центральным процессором и поэтому функционировать неправильно.

Память (системная память):

Определенный объем основной системной памяти может быть выделен для обслуживания графической подсистемы, что сокращает объем, выделенный под другие вычислительные функции. Емкость основной системной памяти, выделяемой для поддержки графической подсистемы, может меняться в зависимости от графической подсистемы, используемых приложений, общей емкости системной памяти и других факторов.

Если емкость памяти, установленной в ваш компьютер, превышает 3 Гб, общий объем памяти может отображаться равным приблизительно только 3 Гб (это зависит от характеристик аппаратных средств компьютера).

Это нормально, поскольку операционная система обычно отображает объем доступной, а не физической (ОЗУ) памяти, установленной в компьютер.

Для работы некоторых компонентов системы (например, графического процессора видеоадаптера или устройств с интерфейсом PCI, таких как адаптеры беспроводной сети и т. п.) необходим определенный объем выделенной оперативной памяти. Поскольку 32-разрядные операционные системы не могут работать более чем с 4 Гб оперативной памяти, эти ресурсы системы будут использовать физическую память с перекрытием. Недоступность занятой таким образом памяти для операционной системы является техническим ограничением. Некоторые инструментальные средства могут отображать фактический объем физической памяти, установленной в компьютере, однако операционной системе по-прежнему будет доступно только около 3 Гб.

Компьютеры, работающие под управлением 64-разрядных операционных систем, способны обращаться к системной памяти объемом 4 и более Гб.

Срок службы батареи:

Срок службы батарейного источника питания в значительной степени зависит от модели и конфигурации компьютера, прикладного программного обеспечения, настроек энергосберегающих параметров, задействованных функций, а также естественных отклонений в производительности, заложенных в конструкции отдельных компонентов. Объявленные сроки службы батарейных источников питания относятся к компьютерам отдельных моделей и конфигураций, протестированным компанией Toshiba на момент публикации указанных характеристик. Время перезарядки зависит от способа применения компьютера. При его работе на полную мощность зарядка может не производиться вообще.

В результате многократной зарядки и разрядки батарейный источник питания теряет максимальную производительность, а потому нуждается в замене. Это происходит со всеми батарейными источниками питания. Сведения о приобретении нового источника см. в информации о дополнительных принадлежностях, входящей в комплектацию компьютера.

Емкость жесткого диска

Один гигабайт (Гб) — это $10^9 = 1000\ 000\ 000$ байт, если использовать степени числа 10. Однако операционная система компьютера определяет емкость диска в двоичном измерении, то есть 1 Гб соответствует $2^{30} = 1\ 073\ 741\ 824$ байт. Таким образом, система показывает меньшую емкость диска в гигабайтах. Кроме того, доступная емкость жесткого диска уменьшается за счет предустановки одной или нескольких операционных систем (например, операционной системы Microsoft) и/или прикладных программ, либо мультимедийных средств. Фактическая емкость после форматирования может варьироваться.

ЖК-дисплей:

С течением времени яркость экрана ЖК-дисплея снижается в зависимости от способов использования компьютера. Данная особенность свойственна технологии ЖКД.

Максимальный уровень яркости дисплея возможен только при работе от источника переменного тока. При работе от батарейного источника питания яркость экрана снижается, а ее повышение может оказаться невозможным.

Графический процессор (ГП)

Показатели производительности графического процессора (ГП) могут меняться в зависимости от модели изделия, конструкции, конфигурации, используемых приложений, настроек энергосбережения и применяемых функций. Производительность ГП бывает оптимальной только при работе компьютера от источника переменного тока и может значительно снижаться при питании от батареи.

Совокупная емкость доступной видеопамати представляет собой суммарную емкость выделенной видеопамати, системной видеопамати и совместно используемой системной памяти в зависимости от наличия указанных компонентов в каждом конкретном случае. Доля совместно используемой системной памяти зависит от общей емкости системной памяти и ряд других факторов.

Беспроводная локальная сеть

Скорость передачи данных и диапазон действия беспроводной локальной сети зависят от окружающих электромагнитных условий, наличия или отсутствия препятствий, конструкции и конфигурации точки доступа, конструкции клиентского узла, а также конфигурации программного обеспечения и аппаратных средств.

Фактическая скорость передачи данных всегда ниже ее теоретически максимального значения.

Защита от копирования

Стандарты защиты от копирования, применяемые на отдельных носителях, могут препятствовать записи или воспроизведению данных, записанных на таких носителях, либо налагать на указанные операции те или иные ограничения.

Приложение F

В случае похищения компьютера



Забота о компьютере включает в себя принятие мер противодействия его похищению. Как владельцу дорогостоящего устройства, чрезвычайно привлекательного для воров, настоятельно рекомендуем вам не оставлять его без присмотра в общественных местах. В качестве дополнительной меры противодействия похищению можно приобрести кабели-блокираторы и пользоваться ими как дома, так и на работе.

Запишите тип, номер модели, серийный номер вашего компьютера и спрячьте эти сведения в надежном месте. Соответствующие данные находятся на дне компьютера. Кроме того, сохраните счет, выписанный при покупке компьютера.

Если ваш компьютер всё же оказался похищенным, мы поможем вам его вернуть. Прежде чем обратиться в корпорацию TOSHIBA, приготовьте нижеперечисленные сведения, необходимые для опознания компьютера.

- Укажите страну, в которой был похищен компьютер.
- Укажите тип устройства.
- Укажите номер модели (он начинается с букв PA).
- Укажите серийный номер (состоящий из 8 цифр).
- Укажите дату похищения.
- Укажите свой адрес, номер телефона и факса.

Регистрация похищения компьютера на бумаге производится в следующем порядке:

- Заполните приведенный ниже бланк регистрации факта похищения компьютера корпорации TOSHIBA (или его копию).
- Приложите копию счета с указанием места приобретения компьютера.
- Отправьте копию счета и заполненный бланк на номер факса или почтовый адрес, указанные ниже.

Регистрация похищения компьютера через Интернет производится в следующем порядке:

- Посетите веб-сайт <http://www.toshiba-europe.com>. В разделе, посвященном продукции, выберите пункт **Computer Systems (Компьютерные системы)**.
- Открыв меню **Support & Downloads (Поддержка и материалы для загрузки)** на странице Computer Systems (Компьютерные системы), выберите пункт **Stolen Units Database (База данных о похищенных изделиях)**.

Предоставленные сведения будут использоваться для опознания компьютера в точках обслуживания компании.

Бланк регистрации факта похищения компьютера корпорации TOSHIBA

Отправить: TOSHIBA Europe GmbH
Technical Service and Support
Blumenstrasse 26
93055 Regensburg
Германия

Номер факса: +49 (0) 941 7807 921

Страна, где
произошло
похищение:

Тип аппарата
(напр., Серия Satellite
C660/C665/C660D/C66
5D и Satellite Pro
C660/C660D)

Номер модели
(напр., PSA30EYXT)

--	--	--	--	--	--	--	--	--	--	--	--	--	--	--	--	--	--	--	--	--

Серийный номер
(напр., 12345678G)

--	--	--	--	--	--	--	--	--	--

Дата похищения:

Год

Месяц

День

--	--	--	--

--	--

--	--

Сведения о владельце

Фамилия, имя:

Компания:

Улица:

Почтовый
индекс/город:

Страна:

Телефон:

Факс:

Словарь специальных терминов

Термины, приведенные в этом глоссарии, относятся к темам данного руководства. Альтернативные названия приведены для справки.

Сокращения

AC: переменный ток

ACPI: расширенный интерфейс конфигурации и питания

AMT: технология активного управления компании Intel

ASCII: Американский стандартный код для обмена информацией

BD-R: записываемый диск Blu-ray

BD-RE: перезаписываемый диск Blu-ray

BIOS: базовая система ввода-вывода

бум/с: бит в секунду.

CD: компакт-диск

CD-ROM: накопитель на компакт-диске только для чтения

CD-RW: перезаписываемый компакт-диск

CMOS: комплементарный металло-оксидный полупроводник

CPU: центральный процессор

ЭЛТ: электронно-лучевая трубка

DC: постоянный ток

DDC: канал вывода данных

DDR: двойная скорость обмена данными

DIMM: модуль памяти с двухрядным расположением выводов

DVD: цифровой универсальный диск

DVD-R: записываемый цифровой универсальный диск

DVD-RAM: цифровой универсальный диск с произвольным доступом

DVD-R (Dual Layer): двухслойный записываемый универсальный цифровой диск

DVD-ROM: цифровой универсальный диск только для чтения

DVD-RW: перезаписываемый цифровой универсальный диск

DVD+R (Double Layer): двухслойный записываемый универсальный цифровой диск

- eSATA:** внешний последовательный интерфейс ATA
- FDD:** флоппи-дисковод
- FIR:** быстрая инфракрасная связь
- Гб:** гигабайт
- HDD:** накопитель на жестком диске
- HDMI:** мультимедийный интерфейс высокой четкости
- IDE:** встроенная электроника управления диском
- IEEE:** Институт инженеров по электротехнике и электронике
- I/O:** ввод-вывод
- IRQ:** запрос на прерывание
- KB:** килобайт (кбайт)
- LAN:** локальная сеть
- LCD:** жидкокристаллический дисплей (ЖКД)
- LED:** светодиод
- Мб:** мегабайт
- MMC:** мультимедийная карта
- OCR:** оптическое распознавание символов (устройство чтения)
- PC:** персональный компьютер
- PCI:** взаимное соединение периферийных компонентов, интерфейс периферийных устройств
- OЗУ:** оперативное запоминающее устройство
- RGB:** красный, зеленый, синий
- ROM:** постоянное запоминающее устройство
- RTC:** часы реального времени
- S/P DIF:** формат цифрового интерфейса Sony/Philips
- SD:** карта памяти Secure Digital
- SDHC:** карта памяти высокой емкости Secure Digital High Capacity
- SDXC:** карта памяти повышенной емкости Secure Digital Extended Capacity
- SDRAM:** синхронное динамическое оперативное запоминающее устройство
- SLI:** масштабируемый интерфейс связи
- SSD:** твердотельный накопитель
- TFT:** тонкопленочный транзистор
- USB:** универсальная последовательная шина
- UXGA:** ультра-расширенная графическая матрица
- VGA:** видеографическая матрица
- WAN:** территориально-распределенная сеть
- WSXGA:** широкоформатная сверхрасширенная графическая матрица
- WSXGA+:** широкоформатная сверхрасширенная графическая матрица-плюс

WUXGA: широкоформатная ультрарасширенная графическая матрица

WXGA: широкоформатная расширенная графическая матрица

WXGA+: широкоформатная расширенная графическая матрица-плюс

XGA: расширенная графическая матрица

Алфавитный указатель

В

Bluetooth, 3-7, 4-23
Boot Priority (Приоритет загрузки), 7-3

F

FN + 1 (уменьшение), 5-3
FN + 2 (увеличение), 5-3
FN + ESC (отключение звука), 5-2
FN + F1 (блокировка компьютера), 5-2
FN + F2 (режим электропитания), 5-2
FN + F3 (режим сна), 5-2
FN + F4 (режим гибернации), 5-2
FN + F5 (выбор дисплея), 5-2
FN + F6 (снижение яркости), 5-2
FN + F7 (повышение яркости), 5-3
FN + F8 (беспроводная связь), 5-3
FN + F9 (устройство Touch Pad), 5-3
FN + пробел (масштабирование), 5-3

M

MultiMediaCard, 3-16

T

TOSHIBA Bulletin Board, 3-14
TOSHIBA ReelTime, 3-14
TOSHIBA Speech System, 3-15

A

Адаптер TOSHIBA Resolution+ для Windows Media Player, 3-14
Адаптер переменного тока, 3-3
 гнездо питания от источника постоянного тока с напряжением 19 В, 2-4
 дополнительный, 3-30
 подключение, 1-3
Аккумуляторная батарея, 2-6, 3-2

Б

Батарейный источник питания замена, 6-9
Батарея
 батарея системных часов реального времени, 3-3, 6-4
 виды, 6-3
 зарядка, 6-5
 проверка емкости заряда, 6-7
 режим экономии заряда, 3-8

увеличение срока
службы, 6-8
Беспроводная локальная
сеть, 3-7, 4-22
Беспроводная связь, 4-21
Беспроводной сетевой
адаптер
неполадки, 8-19

В

Веб-камера, 2-8, 3-6, 4-2
Вентиляционные отверстия,
2-2
Видеопамять, 3-2
Видеорежим, В-1
Вкладка Display, 3-4
Вкладка Keyboard, 5-1
Включение/выключение
беспроводной связи, 4-24
Внешний монитор, 2-3, 3-25
неполадки, 8-17

Г

Горячие клавиши, 3-7
беспроводная связь, 5-3
блокировка
компьютера, 5-2
вывод изображения, 5-2
масштабирование, 5-3
отключение звука, 5-2
повышение яркости, 5-3
режим гибернации, 5-2
режим сна, 5-2
режим электропитания, 5-2
снижение громкости, 5-3
снижение яркости, 5-2
увеличение громкости, 5-3
устройство Touch Pad, 5-3
Графический контроллер, 3-6

Д

Диск-реаниматор, 1-16
Дисплей
автоматическое
отключение
питания, 3-8
как открыть, 1-6

контроллер, В-1
повышение яркости, 5-3
снижение яркости, 5-2
шарнирные
крепления, 2-8
экран, 2-8

Ж

Жесткий диск, 3-3
автоматическое
отключение
питания, 3-8
Жесткий диск-реаниматор,
1-15

З

Запоминающее устройство
извлечение, 3-20
установка, 3-19
Защитный замок-блокиратор,
3-29
Звуковая система
гнездо для
микрофона, 2-4
гнездо для наушников, 2-4
неполадки, 8-16
стереодинамики, 2-9

И

Индикатор питания от
источника постоянного
тока/батареи, 2-9
Индикаторы, 2-9

К

Карты памяти
SD/SDHC/SDXC
замечания, 3-17
форматирование, 3-18
Клавиатура
"горячие" клавиши, 5-2
«залипающая» клавиша
FN, 5-3
неполадки, 8-8
специальные клавиши
системы
Windows, 5-4

- функциональные клавиши
 - F1 – F9, 5-1
- Кнопки управления сенсорным планшетом, 4-1
- Контрольный перечень оборудования, 1-1
- Л**
 - Локальная сеть, 3-6, 4-24
 - гнездо, 2-3
 - отключение, 4-26
 - подключение, 4-25
 - типы кабелей, 4-25
- М**
 - Манипулятор сенсорный планшет, 8-12
 - Модуль Bluetooth неполадки, 8-19
 - Модуль памяти
 - извлечение, 3-24
 - установка, 3-22
- Н**
 - Набор утилит TOSHIBA ConfigFree, 3-12
 - Неисправности
 - привод DVD
 - Super Multi, 8-10
 - проверка оборудования и компонентов системы, 8-4
 - Неполадки
 - батарея, 8-6
 - беспроводной сетевой адаптер, 8-19
 - внешний монитор, 8-17
 - дополнительный модуль памяти, 8-16
 - жесткий диск, 8-9
 - звуковая система, 8-16
 - карты памяти, 8-11
 - клавиатура, 8-8
 - манипулятор, 8-12
 - модуль Bluetooth, 8-19
 - мышь с интерфейсом USB, 8-14
 - начальная загрузка системы, 8-4
 - носитель-реаниматор, 8-20
 - отключение питания из-за перегрева, 8-5
 - питание, 8-5
 - питание от сети, 8-6
 - самотестирование, 8-4
 - сенсорный планшет, 8-12
 - сетевой адаптер, 8-19
 - системные часы
 - реального времени, 8-8
 - техподдержка компании TOSHIBA, 8-20
 - Носитель-реаниматор неполадки, 8-20
- П**
 - Память, 3-1
 - дополнительная, 3-30
 - неполадки, 8-16
 - Пароль
 - ввод при запуске компьютера, 6-11
 - включение, 3-8
 - Перезагрузка компьютера, 1-13
 - Перемещение компьютера, 4-27
 - Перечень документов, 1-1
 - Питание
 - автоматическое завершение работы системы, 6-12
 - включение, 1-7
 - включение/выключение при открытой/ закрытой панели дисплея, 3-9, 6-12
 - индикаторы, 6-2
 - отключение, 1-8
 - режим гибернации, 1-11

- режим завершенной работы (перезагрузки), 1-8
- режим сна, 1-9
- условия, 6-1
- Питание от источника постоянного тока/батареи индикатор, 6-2
- Привод DVD Super Multi неполадки, 8-10
- Приложение TOSHIBA Service Station, 3-13
- Проблемы
 - анализ проблемы, 8-2
 - внутренняя панель дисплея, 8-9
 - устройство USB, 8-15
- Программа TOSHIBA Media Controller, 3-15
- Процессор, 3-1
- Р**
- Разъем Bridge media, 2-2, 3-16
 - использование, 3-16
- Рассеивание тепла, 3-9, 4-28
- Регистрация факта хищения компьютера TOSHIBA, F-2
- Режим гибернации, 3-9
- Режим сна
 - автоматический переход системы, 3-8
- С**
- Сетевой адаптер
 - неполадки, 8-19
- Символы ASCII, 5-4
- Спящий режим
 - перевод, 1-9
- У**
- Устройство Touch Pad, 2-9
- Устройство USB
 - неполадки, 8-15
- Утилита HW Setup SATA, 7-5
- вкладка Boot Setting (Загрузочные настройки), 7-3
- вкладка Display, 7-3
- вкладка General, 7-1
- вкладка keyboard, 7-5
- вкладка LAN («Локальная сеть»), 7-5
- вкладка USB, 7-7
- запуск, 7-1
- окно, 7-1
- Утилита TOSHIBA Assist, 3-11
- Утилита TOSHIBA Disc Creator, 3-12, 4-14
- Утилита TOSHIBA DVD-RAM, 3-12
- Утилита TOSHIBA HDD/SSD Alert, 3-12
- Утилита TOSHIBA PC Diagnostic Tool, 3-10
- Утилиты и приложения, 3-10
- Уход за носителями, 4-19
 - уход за картами памяти, 3-18
- Ф**
- Функциональные клавиши, 5-1
- Ч**
- Чистка компьютера, 4-26