

# Руководство пользователя

## S23A950D / S27A950D

Цвет и дизайн изделия зависят от модели,  
характеристики изделия могут изменяться без  
предварительного уведомления с целью  
усовершенствования.

## Авторское право

Содержание этого руководства может изменяться без уведомления для улучшения качества изделия.

© Samsung Electronics, 2011.

Авторские права на это руководство принадлежат компании Samsung Electronics.

Использование или воспроизведение данного руководства целиком или его отдельных частей без разрешения Samsung Electronics запрещено.

Логотипы SAMSUNG и SyncMaster являются зарегистрированными торговыми марками компании Samsung Electronics.





Microsoft, Windows и Windows NT являются зарегистрированными торговыми марками Microsoft Corporation.

VESA, DPM и DDC являются зарегистрированными торговыми марками Video Electronics Standards Association.

## Обозначения, используемые в данном руководстве

	Следующие изображения приведены только для справки. Реальные ситуации могут отличаться от изображенных.
---	---

## Символы мер предосторожности

 Предупреждение	При несоблюдении инструкций возможны серьезные и фатальные травмы.
 Осторожно	При несоблюдении инструкций возможны травмы или причинение материального ущерба.
	Выполнять действия, отмеченные этим символом, запрещено.
	Следует соблюдать инструкции, отмеченные этим символом.

## Чистка

### Чистка

Чистку следует осуществлять осторожно, так как панель и внешние поверхности легко поцарапать.

При чистке выполните следующие действия.



1. Выключите монитор и компьютер.
2. Отключите кабель питания от монитора.



Держите кабель питания за вилку и не касайтесь кабеля влажными руками. При несоблюдении этого требования возможно поражение электрическим током.

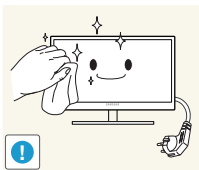

3. Протрите монитор чистой мягкой сухой тканью.



- Не протирайте монитор чистящими средствами, содержащими спирт, растворитель или поверхностно-активные вещества.



- Не брызгайте воду или мощное средство непосредственно на изделие.

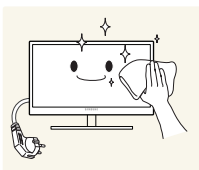

4. Смочите мягкую сухую ткань в воде, а затем отожмите ее, чтобы очистить внешние поверхности монитора.

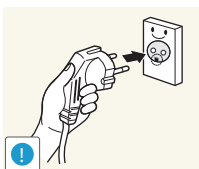

5. Подключите кабель питания после чистки изделия.
6. Включите монитор и компьютер.

# Перед использованием изделия

## Выбор пространства для безопасной установки

- Убедитесь, чтобы вокруг устройства было пространство для вентиляции. Повышение внутренней температуры устройства может привести к его возгоранию и повреждению. При установке устройства убедитесь, что вокруг него оставлено места не менее, чем показано ниже.



Внешний вид устройства зависит от модели.

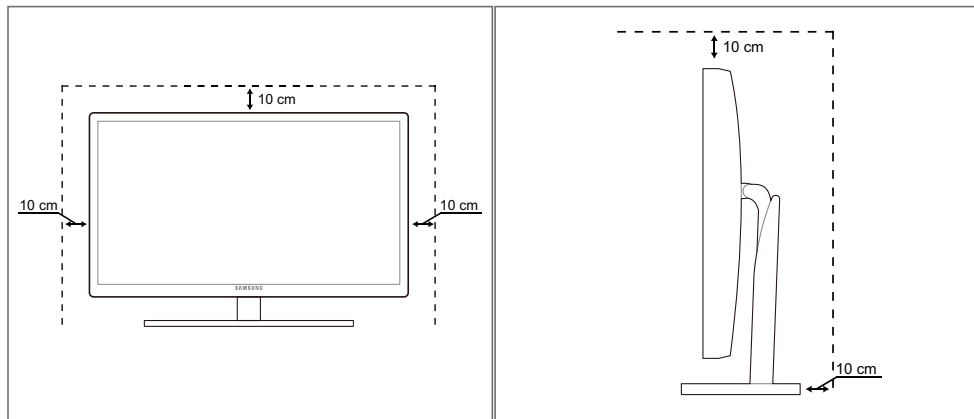

## Меры предосторожности при хранении

На моделях с глянцевой поверхностью могут появиться белые пятна, если рядом используется ультразвуковой увлажнитель воздуха.



Если необходима чистка внутренних частей монитора, обратитесь в сервисный центр Samsung (страница 86). (платная услуга).

## Меры предосторожности

### Электрическая часть и безопасность



Следующие изображения приведены только для справки. Реальные ситуации могут отличаться от изображенных.

# Перед использованием изделия

## Предупреждение

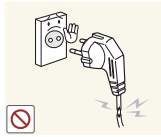

Не используйте поврежденный кабель или вилку питания либо ненадежно закрепленную розетку питания.

- Возможно поражение электрическим током или возгорание.



Не подключайте много изделий к одной электророзетке.

- Возможен перегрев розетки и возгорание.



Не трогайте кабель питания влажными руками.

- При несоблюдении этого требования возможно поражение электрическим током.

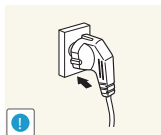

Полностью вставляйте вилку, чтобы она была надежно зафиксирована.

- Ненадежное соединение может стать причиной пожара.

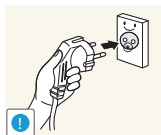

Кабель питания следует подключать к заземленной розетке (только устройства с изоляцией типа 1).

- Возможно поражение электрическим током или травмы.

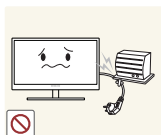

Не перегибайте и не натягивайте кабель питания. Не нагружайте кабель питания тяжелыми предметами.

- Повреждение кабеля питания может стать причиной поражения электрическим током или пожара.



Не прокладывайте кабель питания и не устанавливайте изделие рядом с источниками тепла.

- Возможно поражение электрическим током или возгорание.



Удалите посторонние вещества, например пыль, вокруг контактов вилки и в розетке питания с помощью сухой ткани.

- Несоблюдение этого требования может стать причиной пожара.

# Перед использованием изделия

## Осторожно



Не отключайте кабель питания во время использования изделия.

- Возможно повреждение изделия или поражение электрическим током.

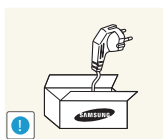

Не используйте кабель питания для других изделий, кроме авторизованных изделий, поставляемых компанией Samsung.

- Возможно поражение электрическим током или возгорание.

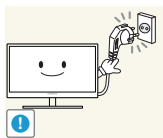

При подключении кабеля питания оставляйте свободный доступ к розетке электросети.

- При возникновении каких-либо проблем с изделием отключите кабель питания, чтобы полностью обесточить изделие.

Питание изделия нельзя полностью отключить кнопкой включения питания.

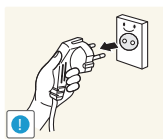

При отключении кабеля питания от розетки электропитания держите его за вилку.

- Возможно поражение электрическим током или возгорание.

## Установка

### Предупреждение

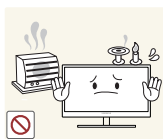

Не помещайте свечи, средства, отпугивающие насекомых, или сигареты на изделие. Не устанавливайте изделие рядом с источниками тепла.

- Несоблюдение этого требования может стать причиной пожара.



Не устанавливайте изделие в тесных местах с плохой вентиляцией, например на книжных полках или в стенных шкафах.

- Несоблюдение этого требования может стать причиной пожара из-за повышения внутренней температуры.

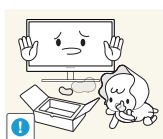

Пластиковую упаковку изделия следует хранить в месте, недоступном детям.

- Дети могут задохнуться.

# Перед использованием изделия

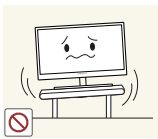

Не устанавливайте изделие на нестабильные или вибрирующие поверхности (ненадежно закрепленные полки, наклонные поверхности и т. д.).

- Возможно падение и повреждение изделия или травмы.
- Использование изделия в местах с повышенной вибрацией может стать причиной повреждения изделия или пожара.

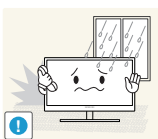

Не устанавливайте изделие в транспортных средствах или в местах с повышенной запыленностью, влажностью (капли воды и т. д.), содержанием в воздухе масляных веществ или дыма.

- Возможно поражение электрическим током или возгорание.



Не подвержайте изделие воздействию прямых солнечных лучей, тепла или горячих объектов, например печей.

- При несоблюдении этого требования возможно сокращение срока службы изделия или возгорание.



Не устанавливайте изделие в местах, доступным маленьким детям.

- Изделие может упасть и травмировать детей.

## Осторожно



Не роняйте изделие во время транспортировки.

- Иначе, это может стать причиной повреждения изделия или травм.

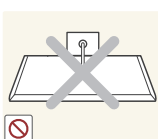

Не кладите изделие лицевой стороной вниз.

- Возможно повреждение экрана.



Перед установкой изделия на шкаф или полку убедитесь в том, что нижний край лицевой стороны изделия не выступает за край шкафа или полки.

- Возможно падение и повреждение изделия или травмы.
- Устанавливайте изделие только на шкафы или полки подходящего размера.

# Перед использованием изделия

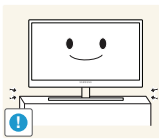

Осторожно устанавливайте изделие.

- Возможно падение и повреждение изделия или травмы.



Установка изделия в неподходящих местах (в местах, характеризующихся наличием большого количества мелких частиц, химических веществ или повышенной температурой, а также в аэропортах или на вокзалах, где изделие должно непрерывно работать в течение длительного времени) может серьезно сказаться на работе изделия.

- При установке изделия в таких местах следует проконсультироваться в сервисном центре Samsung (страница 86).

## Эксплуатация



### Предупреждение



Внутри изделия течет ток высокого напряжения. Не пытайтесь самостоятельно разбирать, ремонтировать или изменять изделие.

- Возможно поражение электрическим током или возгорание.
- Для выполнения ремонта обратитесь в сервисный центр Samsung (страница 86).



Перед перемещением изделия выключите выключатель питания и отсоедините все кабели, подключенные к изделию, включая кабель питания и кабель антенны.

- Если это требование не выполнено, возможно повреждение кабеля питания или поражение электрическим током.



Если изделие создает странный звук, выделяет запах гари или дым, немедленно отключите кабель питания и обратитесь в сервисный центр Samsung (страница 86).

- Возможно поражение электрическим током или возгорание.

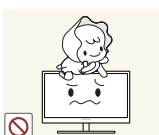

Не позволяйте детям виснуть на изделии или забираться на него.

- Возможно падение изделия и травмирование детей.

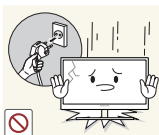

Если изделие упало или повреждена наружная поверхность изделия, выключите изделие, отключите кабель питания и обратитесь в сервисный центр Samsung (страница 86).

- При несоблюдении этого требования возможно поражение электрическим током или возгорание.



# Перед использованием изделия

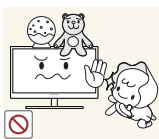

Не помещайте тяжелые объекты, игрушки или сладости на верх изделия.

- Изделие или тяжелые объекты могут упасть, если дети попытаются достать игрушки или сладости, что может привести к серьезным травмам.

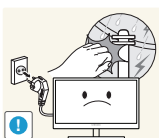

Во время молний или грозы отключите кабель питания и не касайтесь кабеля антенны.

- Возможно поражение электрическим током или возгорание.



Не роняйте предметы на изделие и не ударяйте его.

- Возможно поражение электрическим током или возгорание.



Не передвигайте изделие, таща его за кабель питания или любой другой кабель.

- Если это требование не выполнено, возможно повреждение кабеля, поражение электрическим током или возгорание.



При утечке газа не касайтесь изделия или вилки кабеля питания. Немедленно проветрите помещение.

- Искры могут стать причиной взрыва или возгорания.
- Во время молний или грозы не касайтесь кабеля питания или кабеля антенны.

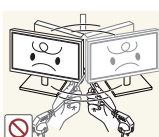

Не поднимайте и не передвигайте изделие, таща его за кабель питания или любой другой кабель.

- Если это требование не выполнено, возможно повреждение кабеля, поражение электрическим током или возгорание.

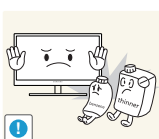

Не пользуйтесь и не храните воспламеняющиеся спреи или огнеопасные вещества рядом с изделием.

- Это может стать причиной взрыва или возгорания.



Следите за тем, чтобы вентиляционные отверстия не были заблокированы скатертью или занавеской.

- Несоблюдение этого требования может стать причиной возгорания из-за повышения внутренней температуры.

# Перед использованием изделия

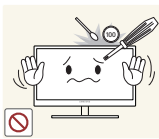

Не вставляйте металлические предметы (спицы, монеты, закладки и т. д.) или воспламеняющиеся предметы (бумагу, спички и т. д.) в вентиляционные отверстия или порты изделия.

- Если вода или любое постороннее вещество попало внутрь изделия, выключите изделие, отключите кабель питания и обратитесь в сервисный центр Samsung (страница 86).
- Это может стать причиной повреждения изделия, поражения электрическим током или возгорания.

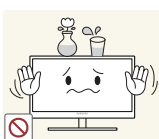

Не помещайте на верх емкости с водой (вазы, горшки, бутылки и т. д.) или металлические предметы.

- Если вода или любое постороннее вещество попало внутрь изделия, выключите изделие, отключите кабель питания и обратитесь в сервисный центр Samsung (страница 86).
- Это может стать причиной повреждения изделия, поражения электрическим током или возгорания.

## Осторожно

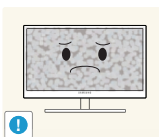

Оставление на экране неподвижного изображения в течение долгого времени может привести к появлению остаточного изображения или дефектных пикселей.

- Если вы не собираетесь пользоваться изделием в течение длительного времени, включите режим энергосбережения или заставку с изменяющимся изображением.

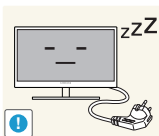

Отключайте кабель питания от розетки электросети, если вы планируете не использовать изделие в течение длительного времени (отпуск и т. д.).

- При несоблюдении этого требования возможно возгорание из-за накопившейся пыли, перегрев, поражение электрическим током или утечка тока.



Задайте рекомендованные для изделия разрешение и частоту.

- Возможно ухудшение зрения.

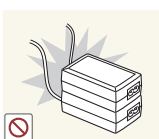

Не устанавливайте рядом блоки питания постоянного тока.

- Несоблюдение этого требования может стать причиной пожара.

# Перед использованием изделия

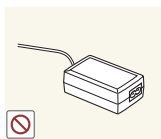

Перед использованием блока питания постоянного тока снимите с него пластиковую упаковку.

- Несоблюдение этого требования может стать причиной пожара.



Не допускайте попадания воды в блок питания постоянного тока или его намокания.

- Возможно поражение электрическим током или возгорание.
- Не используйте изделие вне помещений, где на него может попасть дождь или снег.
- Следите за тем, чтобы не намочить блок питания постоянного тока во время мытья пола.



Не устанавливайте блок питания постоянного тока рядом с нагревательными приборами.

- Несоблюдение этого требования может стать причиной пожара.

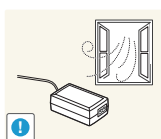

Устанавливайте блок питания постоянного тока в хорошо вентилируемом месте.

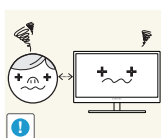

Если смотреть на экран с близкого расстояния в течение длительного времени, возможно ухудшение зрения.



Не переворачивайте монитор нижней стороной вверх и не перемещайте его, держа за подставку.

- Возможно падение и повреждение изделия или травмы.



Не используйте увлажнители воздуха или печи рядом с изделием.

- Возможно поражение электрическим током или возгорание.

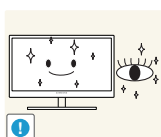

После каждого часа использования изделия следует дать глазам отдохнуть не менее пяти минут.

- Это ослабит утомление глаз.

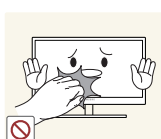

Не касайтесь экрана, если изделие включено в течение длительного времени, так как он сильно нагревается.

## Перед использованием изделия

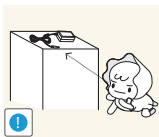

Храните используемые вместе с изделием мелкие аксессуары в месте, недоступном детям.



Будьте осторожны при регулировке угла наклона изделия и высоты подставки.

- В противном случае детские пальцы или руки могут застрять и травмироваться.
- Слишком сильный наклон изделия может стать причиной падения и травм.



Не кладите на изделие тяжелые предметы.

- Это может стать причиной повреждения изделия или травм.

## Правильное положение тела при использовании устройства



При использовании изделия следите за правильной осанкой.

- Выпрямите спину.
- Расстояние между глазами и экраном должно составлять от 45 до 50 см, на экран следует смотреть слегка вниз.  
Глаза должны быть прямо перед экраном.
- Отрегулируйте угол так, чтобы свет не отражался от экрана.
- Предплечье должно быть перпендикулярно плечу на уровне тыльной стороны ладони.
- Локти должны быть согнуты примерно под прямым углом.
- Отрегулируйте высоту изделия так, чтобы колени можно было согнуть под углом 90 градусов или более, пятки касались пола, а руки находились ниже сердца.

# Перед использованием изделия

 **Осторожно**

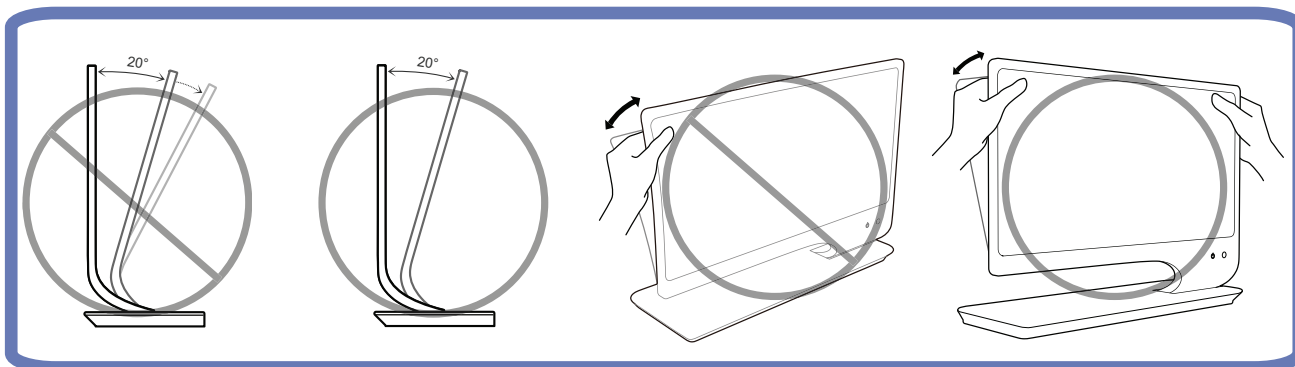

# Содержание

## ПЕРЕД ИСПОЛЬЗОВАНИ ЕМ ИЗДЕЛИЯ

2	<b>Авторское право</b>
2	Обозначения, используемые в данном руководстве
2	Символы мер предосторожности
3	<b>Чистка</b>
3	Чистка
4	Выбор пространства для безопасной установки
4	Меры предосторожности при хранении
4	<b>Меры предосторожности</b>
4	Электрическая часть и безопасность
6	Установка
8	Эксплуатация
12	<b>Правильное положение тела при использовании устройства</b>

## ПОДГОТОВКА

19	<b>Проверка содержимого</b>
19	Снятие упаковки
20	Проверка компонентов
21	<b>Детали</b>
21	Кнопки на передней панели
23	Задняя сторона
24	Аккуратное размещение подключенных кабелей
24	Замок Kensington
25	Регулировка наклона изделия.

## 3D

26	<b>3D</b>
26	<b>Режим 3D</b>
27	<b>Глубина</b>
28	Изменение Л/П
28	<b>3D → 2D</b>

# Содержание

## ПОДКЛЮЧЕНИЕ И ИСПОЛЬЗОВАНИЕ УСТРОЙСТВА- ИСТОЧНИКА СИГНАЛОВ

## НАСТРОЙКА ЭКРАНА

30	Стандартные форматы совместимые с HDMI
30	Разрешение, поддерживаемое для входа ПК (через порт HDMI)
31	Воспроизведение трехмерных игр на компьютере
32	Меры предосторожности при просмотре видео в режиме 3D
33	Перед подключением
33	Контрольные моменты проверки перед подключением
34	Подключение источника питания
34	Подключение и использование компьютера
34	Подключение к компьютеру
37	Установка драйвера
38	Выбор оптимального разрешения
39	Изменение разрешения на компьютере
41	Подключение к видеоустройству
41	Подключение с помощью кабеля HDMI
41	Подключение наушников
42	MAGIC
42	SAMSUNG MAGIC Angle
44	SAMSUNG MAGIC Bright
45	Настройка SAMSUNG MAGIC Color
46	Яркость
46	Настройка Яркость
47	Контраст
47	Настройка Контраст

	48	<b>Четкость</b>
	48	Настройка <b>Четкость</b>
	48	<b>Время отклика</b>
	49	Настройка <b>Время отклика</b>
	49	<b>Ур черного HDMI</b>
<b>НАСТРОЙКА</b>	51	<b>Кр.</b>
<b>ОТТЕНКА</b>	51	Настройка <b>Кр.</b>
	51	<b>Зел.</b>
	51	Настройка <b>Зел.</b>
	52	<b>Син.</b>
	52	Настройка <b>Син.</b>
	53	<b>Оттенок</b>
	53	Настройка параметров <b>Оттенок</b>
	54	<b>Гамма:</b>
	54	Настройка <b>Гамма</b>
<b>ИЗМЕНЕНИЕ</b>	55	<b>Формат изобр-я</b>
<b>РАЗМЕРА ИЛИ</b>	55	Изменение параметра <b>Размер</b> изображения
<b>ПЕРЕМЕЩЕНИЕ</b>	56	<b>По гор.</b>
<b>ЭКРАНА</b>	56	Настройка <b>По гор.</b>
	56	<b>По верт.</b>
	56	Настройка <b>По верт.</b>
	57	<b>Пол. меню по гор.</b>
	57	Настройка <b>Пол. меню по гор.</b>
	58	<b>Пол. меню по верт</b>
	58	Настройка <b>Пол. меню по верт</b>



# Содержание

## НАСТРОЙКА И СБРОС

59

59

60

62

63

66

66

66

66

67

67

68

68

68

68

69

69

70

70

70

70

71

71

72

72

## МЕНЮ «ИНФОРМАЦИЯ» И ПРОЧЕЕ

73

73

73

### ЕСО

Датчик экодвиг-я

Датчик экоосвещ-я

Экосохранение

Отобр. экозначка

### Прозрачность меню

Изменение настройки **Прозрачность меню**

### Язык

Изменение параметра **Язык**

### Режим ПК/AV

Настройка **Режим ПК/AV** Параметры

### Автовыбор источн.

Настройка **Автовыбор источн.**

### Вр. Отобр.

Настройка **Вр. Отобр.**

### Время повт. клав.

Настройка **Время повт. клав.**

### Прогр. кнопка

Настройка параметра **Прогр. кнопка**

### Вкл/выкл тайм. в.

Настройка **Вкл/выкл тайм. в.**

### Настр. тайм. Выкл

Настройка **Настр. тайм. Выкл**

### Фабр. настройки

Инициализация настроек (**Фабр. настройки**)

### ИНФОРМАЦИЯ

Отображение **ИНФОРМАЦИЯ**

Изменение настройки **Яркость на экране включения**

# Содержание

---

	74	Изменение настройки Громк. на экране включения
<b>РУКОВОДСТВО ПО ПОИСКУ И УСТРАНЕНИЮ НЕИСПРАВНОСТЕ Й</b>	75	<b>Действия перед обращением в сервисный центр Samsung</b>
	75	Проверка работы устройства
	75	Проверка разрешения и частоты
	75	Проверьте следующие показатели.
	78	<b>Вопросы и ответы</b>
<b>ТЕХНИЧЕСКИЕ ХАРАКТЕРИСТИК И</b>	80	<b>Общие</b>
	81	<b>Режим экономии электроэнергии</b>
	83	<b>Таблица сигналов, посылаемых в стандартном режиме</b>
<b>ПРИЛОЖЕНИЕ</b>	86	<b>Обращение в SAMSUNG WORLDWIDE</b>
	91	<b>Правильная утилизация данного устройства (Утилизация электрического и электронного оборудования) - только для Европы</b>
	92	<b>Терминология</b>
<b>УКАЗАТЕЛЬ</b>		

## 1.1 Проверка содержимого

### 1.1.1 Снятие упаковки

- 1 Раскройте коробку. При открывании коробки острым инструментом будьте осторожны, чтобы не повредить изделие.

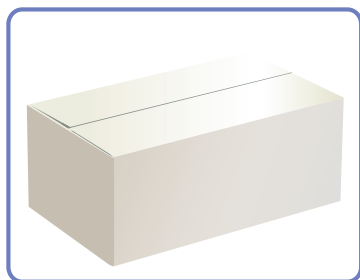

- 2 Снимите упаковочный стиропом с изделия.

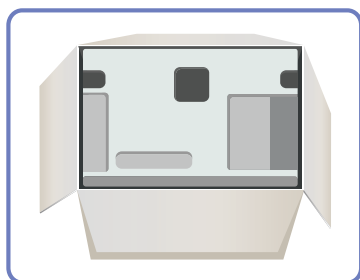

- 3 Проверьте компоненты и снимите пенопласт и пластиковый пакет.



- Внешний вид реальных компонентов может отличаться от тех, которые показаны на рисунке.
- Этот рисунок приведен только для справки.

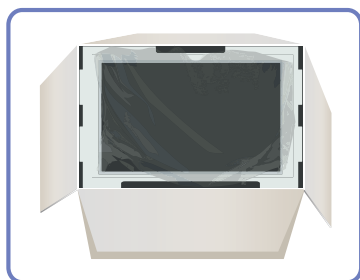

- 4 Храните коробку в сухом месте, чтобы в будущем ее можно было использовать при перемещении продукта.

### 1.1.2 Проверка компонентов



- Если что-либо из комплекта поставки отсутствует, обратитесь к дилеру, у которого вы приобрели изделие.
- Внешний вид компонентов и элементов, приобретаемых отдельно, может отличаться от тех, которые показаны на рисунке.

#### Компоненты



Краткое руководство по установке



Гарантия

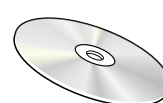

Руководство пользователя

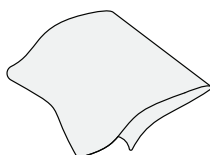

Тканевая салфетка для чистки

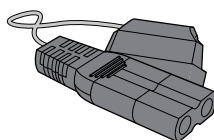

Кабель питания

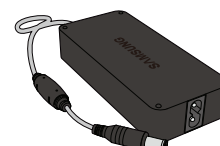

Адаптер питания постоянного тока



3D-очки и руководство пользователя к 3D-очкам

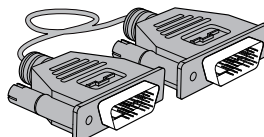

Кабель DVI



Держатели кабелей



- Компоненты из разных регионов могут отличаться друг от друга.
- Тканевая салфетка для чистки поставляется только с черными глянцевыми моделями.

#### Элементы, приобретаемые отдельно



Представленные ниже элементы можно приобрести в ближайшем розничном магазине.

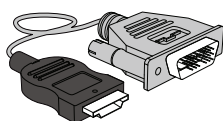

Кабель HDMI-DVI

## 1.2 Детали

### 1.2.1 Кнопки на передней панели



Цвет и форма деталей могут отличаться от цвета и формы деталей, представленных на рисунке. В целях повышения качества технические характеристики могут изменяться без уведомления.

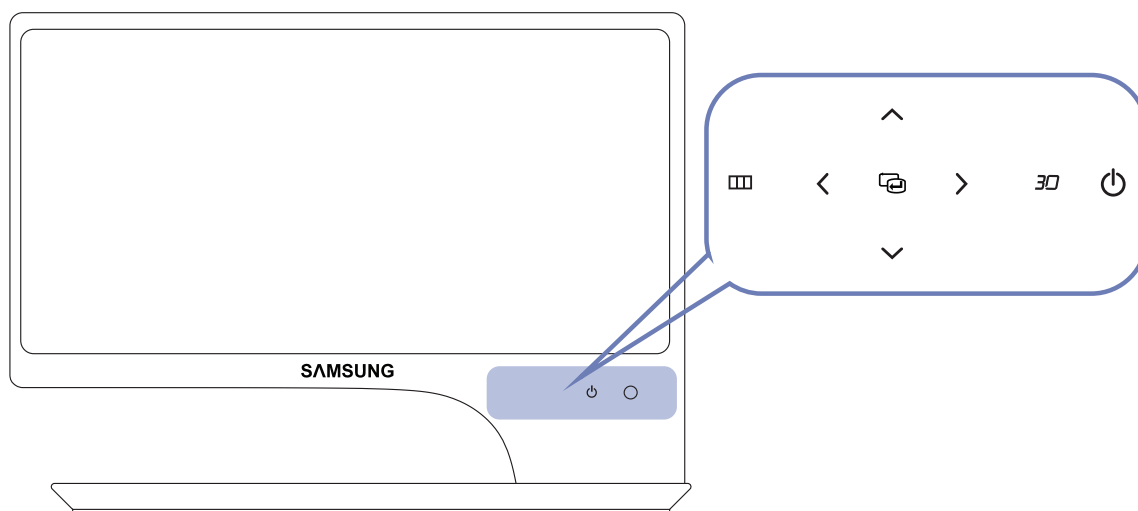

- Если кнопка MENU невидима, коснитесь области рядом с кнопкой [⏻]. Кнопка MENU становится видимой.
- Экранное меню отображается, только если горит кнопка MENU.
- Индикатор кнопки MENU автоматически гаснет через 10 секунд.





Значки	Описание
	<ul style="list-style-type: none"> <li>• Отображение или скрытие экранного меню (OSD) или возврат в последнее меню.</li> <li>• Блокировка экранных меню: сохранение текущих настроек или блокировка экранного меню, чтобы предотвратить случайное изменение настроек.</li> </ul> <p>Чтобы заблокировать экранное меню, нажмите кнопку MENU [  ] и удерживайте ее нажатой 5 секунд.</p> <p>Чтобы разблокировать заблокированное экранное меню, нажмите кнопку MENU [  ] и удерживайте ее нажатой 5 секунд.</p> <p> Можно настраивать параметры <b>Яркость</b>, <b>Контраст</b> и др., а также просматривать содержимое окна <b>ИНФОРМАЦИЯ</b> даже когда управление экранным меню заблокировано.</p>
	<p>Подтверждение выбора канала.</p> <p>При нажатии кнопки [  ], когда экранное меню не отображается, переключаются источники сигнала (<b>Цифр./HDMI/DP</b>). При включении изделия или переключении источника сигнала с помощью кнопки [  ] в верхней левой части экрана отображается сообщение с указанием выбранного источника сигнала.</p>
	<p>Переход к верхнему или нижнему меню или изменение значения настройки в экранном меню.</p>
	<p>Переход к левому или правому меню или изменение значения настройки в экранном меню.</p>
	<p>Настройте <b>Прогр. кнопка</b> и нажмите кнопку [  ]. Будут включены следующие параметры.</p> <p><b>3D - ECO - MAGIC - Формат изобр-я</b></p> <p> • для настройки <b>Прогр. кнопка</b> выберите <b>НАСТР. И СБРОС</b> → <b>Прогр. кнопка</b>, затем выберите подходящий режим.</p>
	<p>Включение или выключение экрана.</p> <p>Во время нормальной работы изделия горит индикатор питания.</p> <p> • Это сенсорная кнопка. Прикоснитесь к кнопке пальцем.</p> <ul style="list-style-type: none"> <li>• См. "10.2 Режим экономии электроэнергии" для получения подробных сведений о функции экономии энергии.</li> <li>• Чтобы сократить энергопотребление, рекомендуется отключить кабель питания, если изделие не используется в течение длительного времени.</li> </ul>

## 1.2.2 Задняя сторона

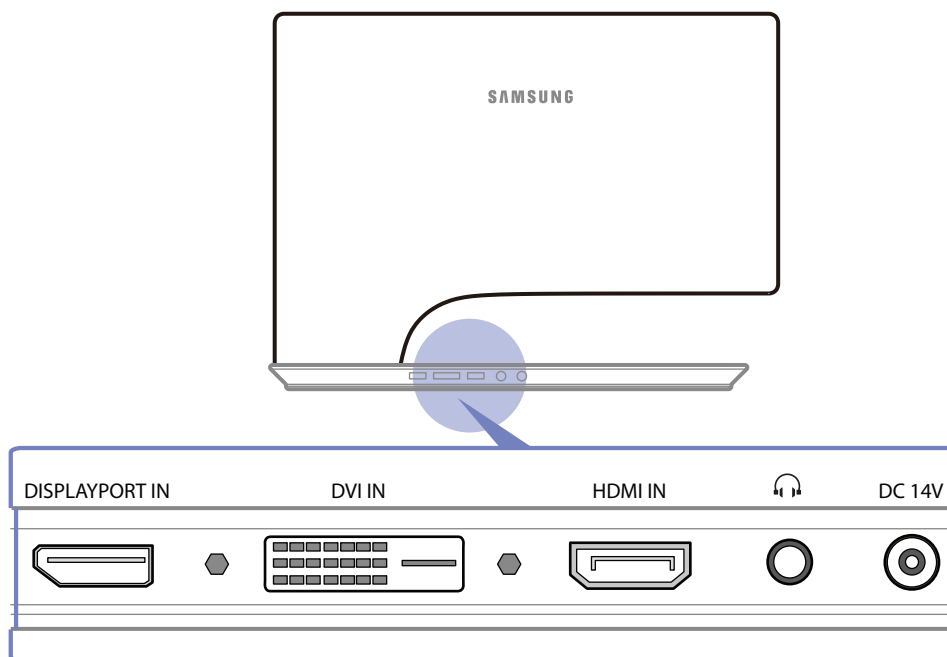

Цвет и форма деталей могут отличаться от цвета и формы деталей, представленных на рисунке. В целях повышения качества технические характеристики могут изменяться без уведомления.



Порт	Описание
	Подключение к устройству-источнику сигналов с помощью кабеля DP.
	Подключение к устройству-источнику сигналов через кабель DVI.
	Подключение к источнику сигнала с помощью кабеля HDMI.
	Подключение устройств вывода звука, например наушников.
	Подключение блока питания постоянного тока.

### 1.2.3 Аккуратное размещение подключенных кабелей

Аккуратно расположите кабели, используя держатель кабелей в задней части подставки.

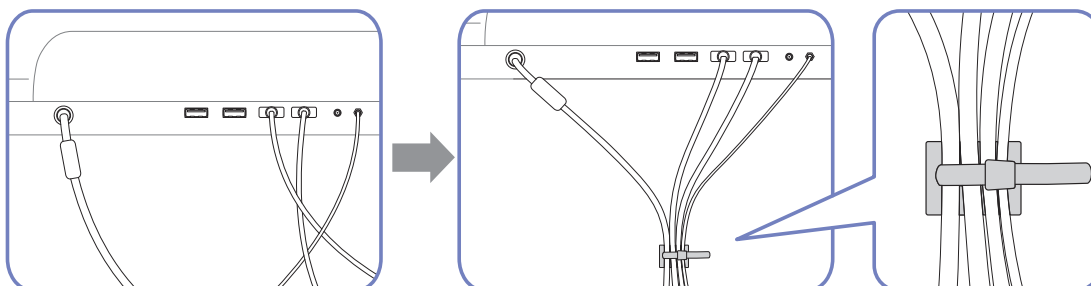

Цвет и форма деталей могут отличаться от цвета и формы деталей, представленных на рисунке. В целях повышения качества технические характеристики могут изменяться без уведомления.

### 1.2.4 Замок Kensington

Замок для защиты от краж позволяет спокойно использовать устройство даже в самых оживленных местах.

Форма замка и метод блокировки зависят от производителя. Для получения более подробных сведений см. руководство пользователя, прилагаемое к замку для защиты от краж.

#### Чтобы установить блокировку с помощью замка для защиты от краж:

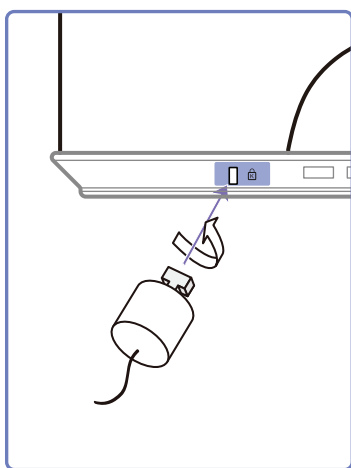

- 1 Прикрепите кабель замка для защиты от краж к какому-либо тяжелому предмету, например письменному столу.
- 2 Протяните один конец кабеля через петлю на другом конце.
- 3 Вставьте замок Kensington в гнездо замка на задней панели дисплея.
- 4 Установите блокировку замка.



- Замок продается отдельно.
- Для получения более подробных сведений см. руководство пользователя, прилагаемое к замку для защиты от краж.
- Устройство блокировки можно приобрести в магазине электроники или в интернет-магазине.



### 1.2.5 Регулировка наклона изделия.



Цвет и форма деталей могут отличаться от цвета и формы деталей, представленных на рисунке. В целях повышения качества технические характеристики могут изменяться без уведомления.

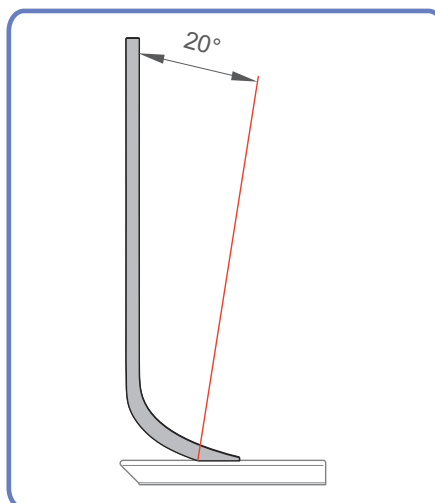

- Можно регулировать наклон монитора.
- Удерживайте за нижнюю часть устройства и аккуратно настройте его наклон.

## 3D

Данная функция позволяет просматривать содержимое в режиме 3D, например фильмы в формате 3D. 3D-содержимое можно просматривать в 3D-очках Samsung (для мониторов SyncMaster).

### 2.1 3D



- 3D-очки, предназначенные для просмотра мониторов SyncMaster (название модели: SSG-M3750CR), можно приобрести отдельно. Обратитесь к дилеру, у которого вы приобрели данное устройство, чтобы узнать, как приобрести 3D-очки.
- Устройство может оказаться несовместимым с 3D-очками другой модели, отличной от указанной выше.
- Выключайте 3D-очки, если Вы не собираетесь их использовать. В противном случае сократится срок службы их батареи.

Важные сведения по охране здоровья и безопасности при просмотре 3D-содержимого



**Предупреждение.** Прежде чем использовать функцию 3D, внимательно прочтите следующие сведения по безопасности.

- При просмотре видео в режиме 3D некоторые люди могут испытывать головокружение, тошноту или головную боль. При появлении вышеперечисленных симптомов немедленно прекратите просмотр в режиме 3D, снимите 3D-очки и отдохните.
- Просмотр видео в формате 3D в течение продолжительного времени может привести к зрительному утомлению. При появлении зрительного утомления прекратите просмотр в режиме 3D, снимите 3D-очки и отдохните.
- Взрослые не должны оставлять детей без присмотра во время просмотра видео при включенной функции 3D. Если ребенок проявляет симптомы зрительного утомления, жалуется на головную боль, головокружение или тошноту, прекратите просмотр видео в режиме 3D и дайте ребенку отдохнуть.
- Не используйте 3D-очки не по назначению (например, как очки для коррекции зрения, солнечные или защитные очки и т.д.)
- Не используйте функцию 3D или 3D-очки во время перемещения по комнате. Вы можете споткнуться или упасть и получить травму.

#### 2.1.1 Режим 3D

Выберите подходящий режим видеовхода и просмотра видео в режиме 3D.



Наденьте 3D-очки и выберите из режимов 3D тот режим, который обеспечивает наилучший эффект трехмерного изображения в разделе **Режим 3D**.

#### Настройка режима Режим 3D

- 1 Нажмите на изделии кнопку [III].
- 2 Нажимайте на изделии кнопки [M], чтобы перейти в раздел **ИЗОБРАЖЕНИЕ**, затем нажмите [C].
- 3 Нажимайте на изделии кнопки [M], чтобы перейти в раздел **3D**, затем нажмите [C].

- 4 Нажимайте на изделия кнопки [↖↗], чтобы перейти в раздел **Режим 3D**, затем нажмите [⏏]. Отобразится следующий экран.

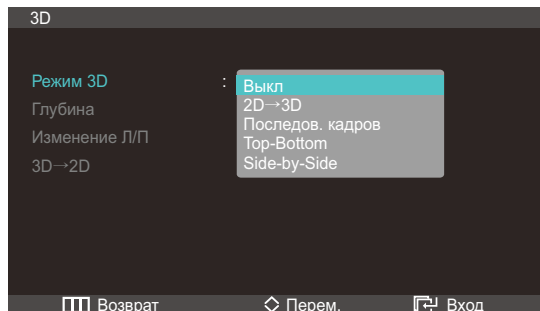

- **Выкл**: отключение режима 3D.
  - **2D→3D**: преобразование обычного видео в 3D-видео.
  - **Последов. кадров**: Отображение левого и правого изображения в каждом кадре.
  - **Top-Bottom**: Отображение верхнего и нижнего изображений с наложением для обеспечения эффекта 3D.
  - **Side-by-Side**: отображение левого и правого изображений с наложением для обеспечения эффекта 3D.
- 5 Нажимайте [↖↗], чтобы перейти к нужному параметру, затем нажмите [⏏].
  - 6 Выбранный параметр будет применен.

### 2.1.2 Глубина

Определение трехмерного эффекта видео в режиме 3D.

#### Настройка Глубина

- 1 Нажмите на изделие кнопку [⏏].
- 2 Нажимайте на изделие кнопки [↖↗], чтобы перейти в раздел **ИЗОБРАЖЕНИЕ**, затем нажмите [⏏].
- 3 Нажимайте на изделие кнопки [↖↗], чтобы перейти в раздел **3D**, затем нажмите [⏏].
- 4 Нажимайте на изделие кнопки [↖↗], чтобы перейти в раздел **Глубина**, затем нажмите [⏏]. Отобразится следующий экран.

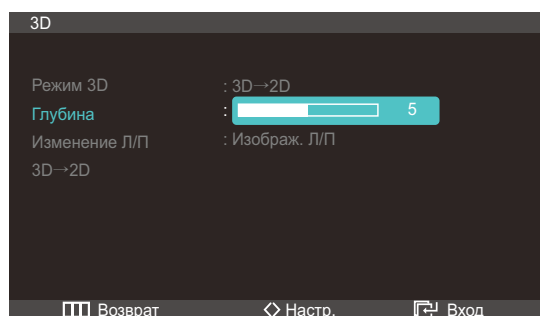

- 5 Отрегулируйте настройку **Глубина**, используя кнопку [↖↗].

- 6 Выбранный параметр будет применен.

### 2.1.3 Изменение Л/П

Переключение с левого изображения на правое и наоборот.

#### Настройка функции Изменение Л/П

- 1 Нажмите на изделии кнопку [III].
- 2 Нажимайте на изделии кнопки [↖↗], чтобы перейти в раздел **ИЗОБРАЖЕНИЕ**, затем нажмите [☰].
- 3 Нажимайте на изделии кнопки [↖↗], чтобы перейти в раздел **3D**, затем нажмите [☰].
- 4 Нажимайте на изделии кнопки [↖↗], чтобы перейти в раздел **Изменение Л/П**, затем нажмите [☰]. Отобразится следующий экран.

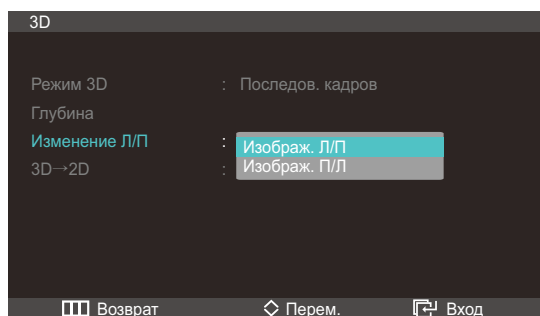

- **Изображ. Л/П**
- **Изображ. П/Л**

- 5 Нажимайте [↖↗], чтобы перейти к нужному параметру, затем нажмите [☰].
- 6 Выбранный параметр будет применен.

### 2.1.4 3D→2D

Активация режима экрана 2D.



Эта функция отключена, если для параметра **3D** задано значение **2D→3D** или **Выкл.**

#### Настройка режима 3D→2D

- 1 Нажмите на изделии кнопку [III].
- 2 Нажимайте на изделии кнопки [↖↗], чтобы перейти в раздел **ИЗОБРАЖЕНИЕ**, затем нажмите [☰].
- 3 Нажимайте на изделии кнопки [↖↗], чтобы перейти в раздел **3D**, затем нажмите [☰].

- 4 Нажимайте на изделия кнопки [↖↗], чтобы перейти в раздел **3D→2D**, затем нажмите [⏏]. Отобразится следующий экран.

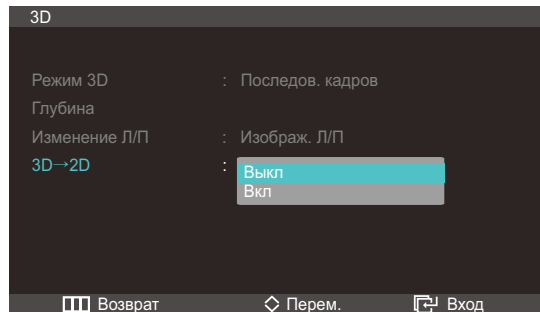

- **Выкл.**
- **Вкл**

- 5 Нажимайте [↖↗], чтобы перейти к нужному параметру, затем нажмите [⏏].
- 6 Выбранный параметр будет применен.

## 2.2 Стандартные форматы совместимые с HDMI



Форматы 3D-сигналов, указанные ниже, рекомендованы ассоциацией HDMI и должны поддерживаться.

Базовый видеосигнал	Стандартный HDMI с технологией 3D
1920x1080p @24Гц	1920x1080p @24Гц
1280x720p @60Гц	1280x1470p @60Гц

- Входные видеосигналы 3D форматов, перечисленных выше, автоматически преобразуются в 3D.

## 2.3 Разрешение, поддерживаемое для входа ПК (через порт HDMI)

Вход ПК оптимизирован для видео с разрешением 1920 x 1080. Если разрешение отличается от 1920 x 1080, трехмерное изображение отображается ненадлежащим образом и его просмотр во весь экран невозможен.

## 2.4 Воспроизведение трехмерных игр на компьютере

Сначала установите программу SyncMaster 3D GAME Launcher (TriDef 3D).



SyncMaster 3D Game Launcher (TriDef 3D) – это игровой драйвер, позволяющий воспроизводить игры в режиме 3D на ПК.

- 1 Настройте монитор компьютера как монитор по умолчанию.
- 2 Установите программу "SyncMaster 3D Game Launcher (TriDef 3D)", имеющуюся на компакт-диске.
  - Установите программу, следуя следующим инструкциям на экране.
  - Программу можно также загрузить и установить с веб-узла [www.tridef.com/syncmaster](http://www.tridef.com/syncmaster).
- 3 Выберите **Пуск** → **Все программы** → "TriDef 3D" → , и запустите "SyncMaster 3D Game Launcher (TriDef 3D)".
- 4 Для добавления совместимых игр нажмите **Search**. Или, игры к "SyncMaster 3D Game Launcher (TriDef 3D)" можно добавить с помощью следующих способов.
  - Перетащите значок или исполняемый файл игры на рабочем столе в окно "SyncMaster 3D Game Launcher (TriDef 3D)".
  - Перейдите в раздел "File" и выберите "Add Games".
- 5 Для воспроизведения игры в режиме 3D дважды щелкните значок этой игры. Или, выберите игру и щелкните "Start".
- 6 Активируйте функцию 3D на устройстве и играйте в игру в 3D-очках.



Сведения о правильном использовании 3D-очков см. в руководстве пользователя к этим 3D-очкам.



- Для получения сведений о системных требованиях и использовании SyncMaster 3D Game Launcher (TriDef 3D) обратитесь к интерактивной справке.
- Если игра будет запущена с рабочего стола, а не из программы "SyncMaster 3D Game Launcher (TriDef 3D)", ее отображение в режиме 3D будет невозможно.
- Минимальные системные требования зависят от 3D-игры. Для получения подробных сведений см. главную страницу или руководство пользователя для соответствующей 3D-игры.
- "SyncMaster 3D Game Launcher (TriDef 3D)" поддерживает компьютеры с установленными операционными системами Macintosh или Linux.
- Для сведения
  - Для получения сведений о "TriDef 3D Games for SyncMaster (TriDef 3D)" обратитесь к DDD Co., Ltd. [www.tridef.com](http://www.tridef.com)
  - Для получения дополнительной информации об устройстве обратитесь в компанию Samsung Electronics.

## 2.5 Меры предосторожности при просмотре видео в режиме 3D

- Эффект 3D может восприниматься по-разному в зависимости от зрителя. Вы можете совсем не заметить эффект 3D, если восприятие одним глазом существенно отличается от восприятия другим глазом.
- Во время просмотра видео в режиме 3D при освещении флуоресцентными лампами или лампами с тремя длинами волн может наблюдаться легкое мигание экрана.
- Если поблизости будет включено другое устройство с поддержкой 3D или электромагнитное устройство (микроволновая печь или устройство, работающее на частоте 2,4 ГГц, такое как маршрутизатор сети Интернет), помехи с него могут привести к неправильной работе 3D-очков. Во избежание этого рекомендуется убрать расположенные поблизости электрические приборы и устройства беспроводной связи.
- При просмотре слишком ярких изображений в формате 3D с частотой 50 Гц особо чувствительные зрители могут улавливать незначительное мигание экрана.
- При включении монитора левая и правая стороны трехмерного изображения могут накладываться друг на друга больше, чем обычно. Качество изображения становится оптимальным по истечении некоторого времени.



## 3.1 Перед подключением

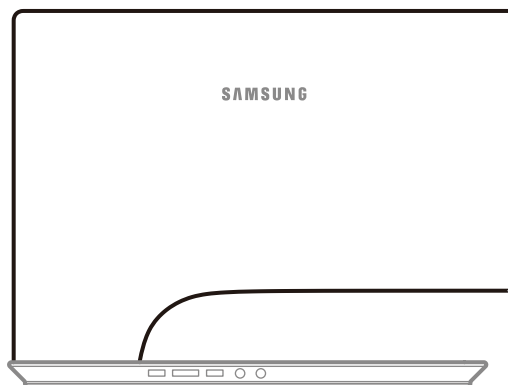

### 3.1.1 Контрольные моменты проверки перед подключением

- Перед подключением устройства-источника сигналов прочтите руководство пользователя к этому устройству.  
Количество и расположение портов на устройствах-источниках сигналов могут быть разными.
- Не подсоединяйте кабель питания до тех пор, пока не будут выполнены все остальные подключения.  
Подсоединение кабеля питания во время подключения может привести к повреждению устройства.
- Необходимо учитывать типы портов на задней панели устройства, к которым необходимо выполнить подключение.

## 3.2 Подключение источника питания

- Подключите кабель адаптера питания к разъему [DC 14V] на задней панели устройства. Подсоедините кабель питания к адаптеру и к настенной розетке. Входное напряжение будет переключено автоматически.

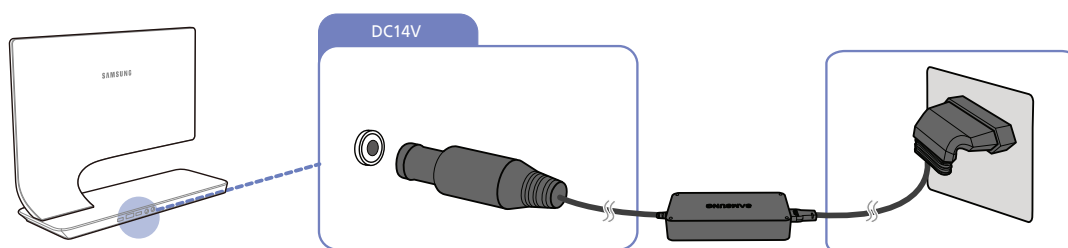

## 3.3 Подключение и использование компьютера

### 3.3.1 Подключение к компьютеру

- Выберите способ подключения, наиболее подходящий для вашего компьютера.
-  Для разных устройств компоненты, необходимые для подключения, могут быть разными.

#### Подключение с использованием кабеля DVI

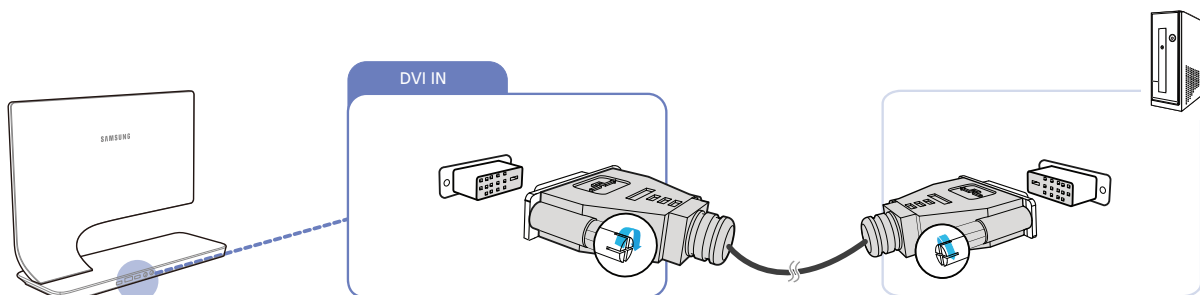

- 1 Подключите кабель DVI к порту DVI на задней панели устройства и к порту DVI на компьютере.
- 2 Подключите блок питания к изделию и электросети и включите компьютер.

-  Если компьютер подключен к устройству через порт DVI, звук недоступен.

## Подключение с использованием кабеля DVI-HDMI

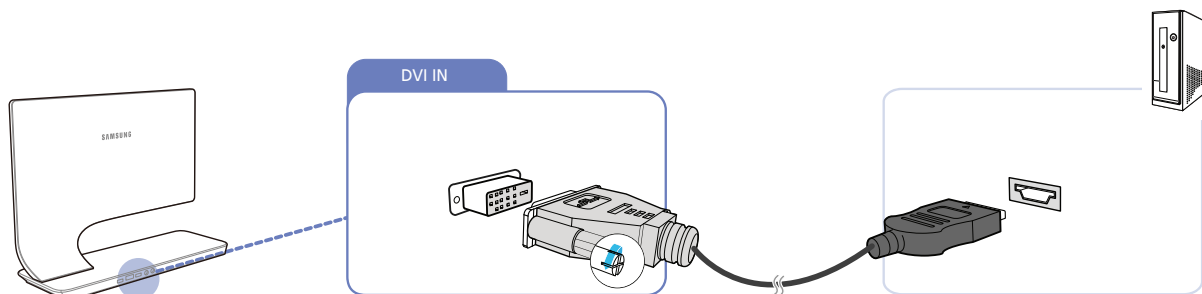

- 1 Подключите кабель DVI-HDMI к порту DVI на задней панели устройства и к порту HDMI на компьютере.
- 2 Подключите блок питания к изделию и электросети и включите компьютер.

 Если компьютер подключен к устройству через порт DVI, звук недоступен.

## Подключение с использованием кабеля HDMI-DVI

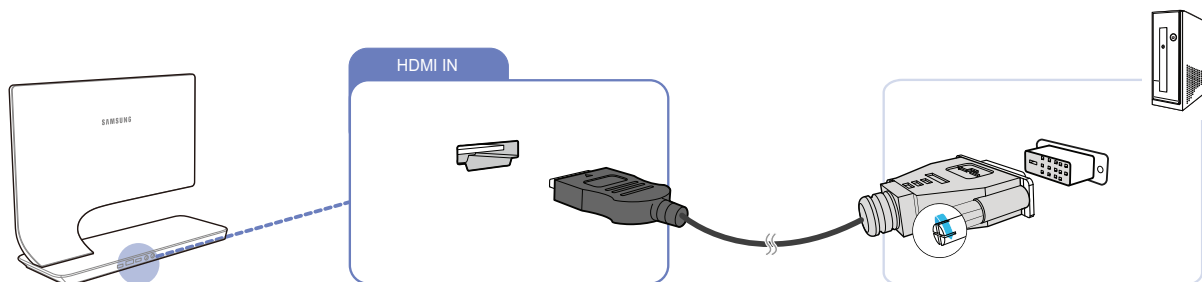

- 1 Подключите кабель HDMI-DVI к порту HDMI на задней панели устройства и к порту DVI на компьютере.
- 2 Подключите блок питания к изделию и электросети и включите компьютер.

 Звук недоступен, если ПК и изделие соединены через порт HDMI-DVI.

## Подключение с помощью кабеля HDMI (цифровое подключение)

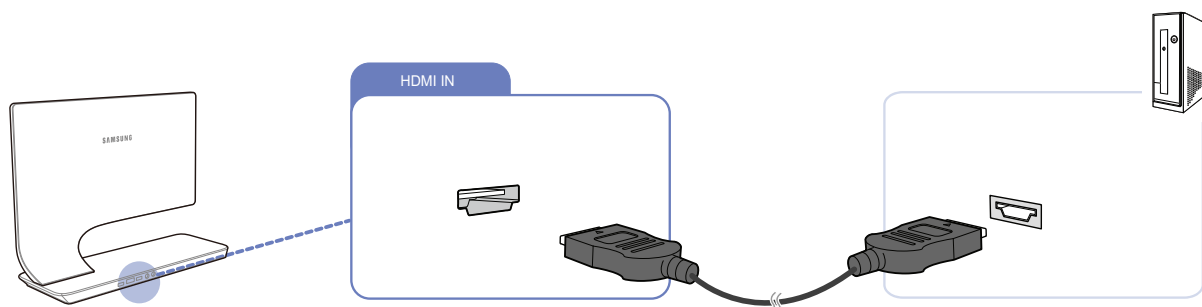

- 1 Подключите кабель HDMI к порту HDMI на задней панели устройства и к порту HDMI на компьютере.
- 2 Подключите блок питания к изделию и электросети и включите компьютер.



Чтобы слышать звук, обязательно подключите аудиоустройство, например наушники или динамики, к разъему изделия [🎧].

### Подключение с использованием кабеля DP (цифровой тип)

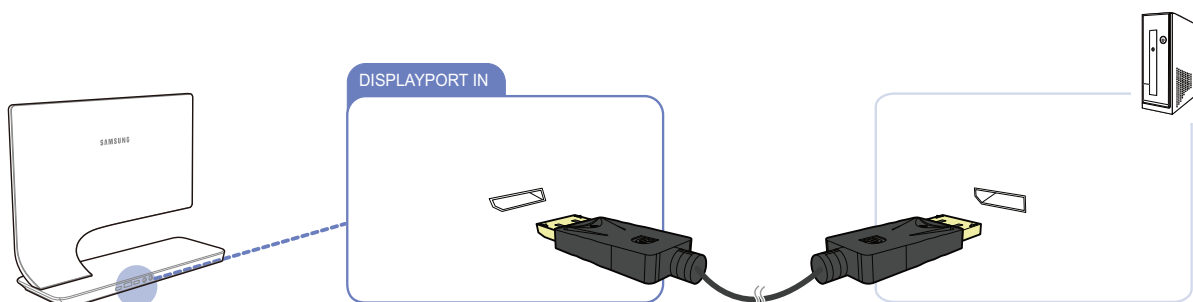

- 1 Подключите кабель DP к порту DP на задней панели устройства и к порту DP на компьютере.
- 2 Подключите блок питания к изделию и электросети и включите компьютер.

## 3.3.2 Установка драйвера



- Для устройства можно задать оптимальное разрешение и частоту, установив для данного устройства соответствующие драйверы.
- Драйвер установки имеется на компакт-диске, входящем в комплект поставки устройства.
- Если прилагаемый файл поврежден, посетите домашнюю страницу Samsung (<http://www.samsung.com/sec>) и загрузите файл.

- 1 Вставьте компакт-диск с руководством пользователя, входящий в комплект поставки устройства, в дисковод CD-ROM.
- 2 Нажмите "Windows Driver".
- 3 Для продолжения установки следуйте указаниям на экране.
- 4 В списке моделей выберите модель своего устройства.

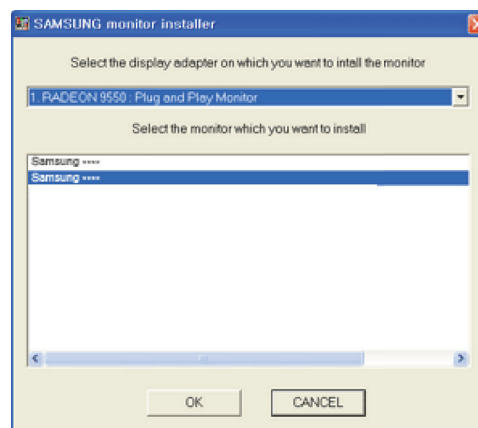

- 5 Выберите "Свойства отображения" и проверьте, верные ли значения разрешения и частоты обновления выбраны.

Подробные сведения см. в руководстве к используемой ОС Windows.

### 3.3.3 Выбор оптимального разрешения

При первом включении изделия после приобретения отображается сообщение о выборе оптимального разрешения.

Выберите язык и измените разрешение на оптимальное.

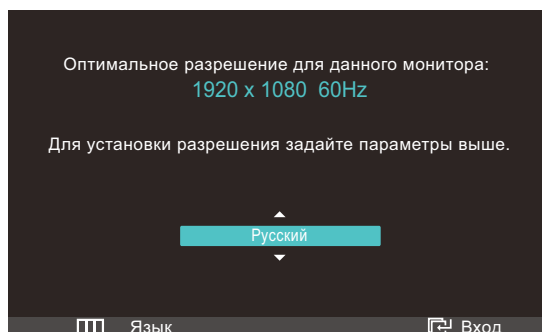

1 Нажимайте [**↕**], чтобы выбрать нужный язык, затем нажмите [**⏻**].

2 Чтобы скрыть информационное сообщение, нажмите [**⏻**].



- Если оптимальное разрешение не выбрано, сообщение выводится максимум три раза в определенное время, даже если изделие выключено и включено снова.
- Оптимальное разрешение (1920 x 1080) также можно выбрать в меню **Панель управления** на компьютере.

## 3.3.4 Изменение разрешения на компьютере



- Отрегулируйте разрешение и частоту обновления с помощью панели управления на компьютере, добившись оптимального качества изображения.
- Если не выбрать оптимального разрешения, то качество изображения ЖК-мониторов с TFT-матрицей может быть снижено.

Изменение разрешения в системе Windows XP

Выберите **Панель управления** → **Дисплей** → **Настройки** и измените разрешение.

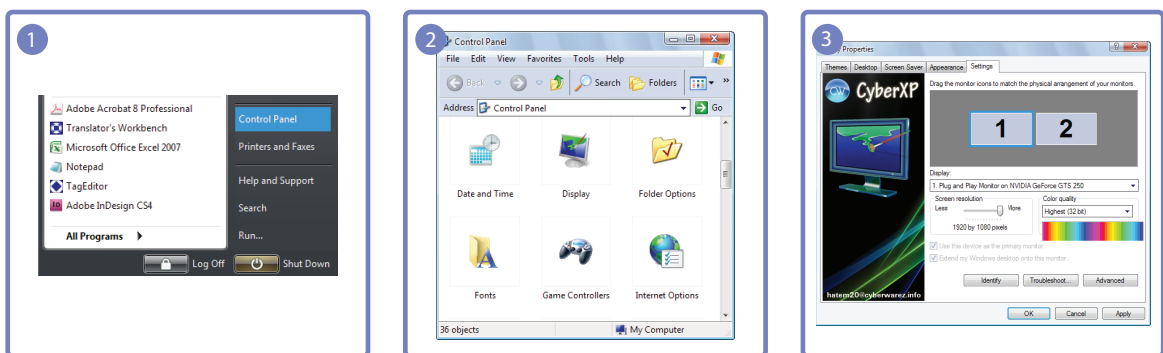

Изменение разрешения в системе Windows Vista

Перейдите в меню **Панель управления** → **Персонализация** → **Параметры дисплея** и измените разрешение.

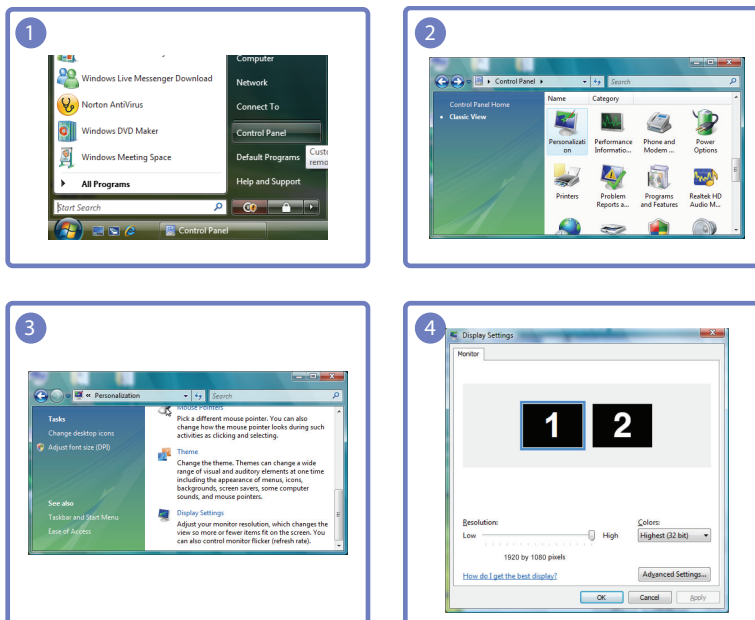

Изменение разрешения в системе Windows 7

Перейдите в меню **Панель управления** → **Экран** → **Разрешение экрана** и измените разрешение.





## 3.4 Подключение к видеоустройству

- Изделие можно подключить к видеоустройству.



Для разных устройств компоненты, необходимые для подключения, могут быть разными.

### 3.4.1 Подключение с помощью кабеля HDMI

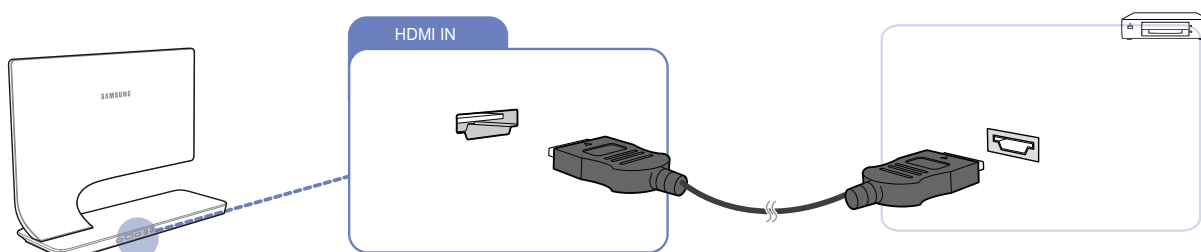

- 1 Подключите кабель HDMI к портам HDMI изделия и видеоустройства.
- 2 Нажмите [Source], чтобы выбрать источник сигнала **HDMI**.



Чтобы слышать звук, обязательно подключите аудиоустройство, например наушники или динамики, к разъему изделия [Headphone].

## 3.5 Подключение наушников

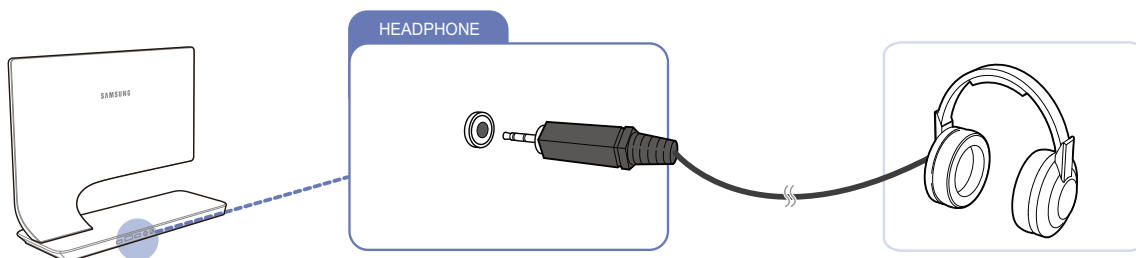

- Чтобы слышать звук, подключите аудиоустройство, например наушники или динамики, к разъему изделия [Headphone].

Настройка параметров экрана, например яркости и оттенка.

## 4.1 MAGIC

Эта функция обеспечивает настройку угла обзора, яркости и оттенка в соответствии с вашими предпочтениями.

### 4.1.1 SAMSUNG MAGIC Angle

Функция **SAMSUNG MAGIC Angle** позволяет задать настройки для достижения оптимального качества изображения в соответствии с углом обзора.

При выборе режима просмотра, соответствующего каждому углу обзора, можно добиться качества изображения, близкого к качеству при взгляде прямо на монитор.



- Эта функция недоступна при выборе для настройки **SAMSUNG MAGIC Bright** режимов **Кино** или **Автоконтраст**.
- Это меню недоступно, если включен режим **SAMSUNG MAGIC Color**.

#### Настройка **SAMSUNG MAGIC Angle**

- 1 Нажмите на изделии кнопку [⏏].
- 2 Нажимайте на изделии кнопки [↖], чтобы перейти в раздел **ИЗОБРАЖЕНИЕ**, затем нажмите [⏏].
- 3 Нажимайте на изделии кнопки [↖], чтобы перейти в раздел **MAGIC**, затем нажмите [⏏].

- 4 Нажимайте на изделия кнопки [↖↗], чтобы перейти в раздел **SAMSUNG MAGIC Angle**, затем нажмите [☰]. Отобразится следующий экран.

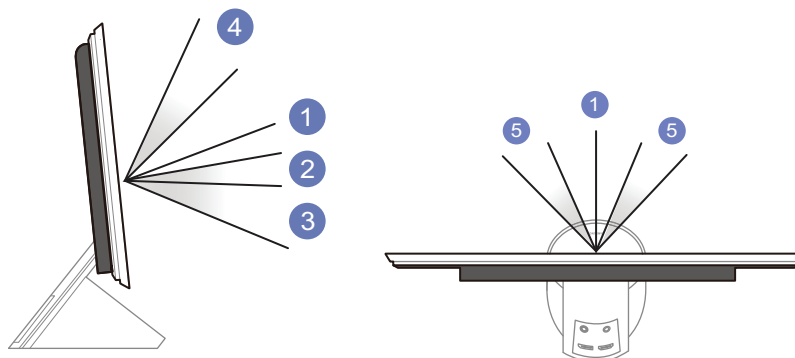
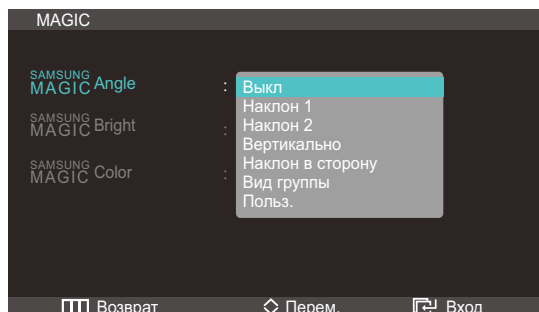

- **Выкл** ①: выберите эту настройку, чтобы смотреть прямо на изделие.
  - **Наклон 1** ②: выберите эту настройку, чтобы смотреть из места, расположенного чуть ниже изделия.
  - **Наклон 2** ③: выберите эту настройку, чтобы смотреть из места, расположенного ниже, чем режим Наклон 1 ②.
  - **Вертикально** ④: выберите эту настройку, чтобы смотреть из места, расположенного выше изделия.
  - **Наклон в сторону** ⑤: выберите эту настройку, чтобы смотреть на изделие с одной из сторон.
  - **Вид группы**: выберите эту настройку, чтобы несколько человек могли смотреть с мест ①, ④ и ⑤.
  - **Польз.:** **Наклон 1** применяется по умолчанию, если выбрана настройка **Польз.**
- 5 Нажимайте [↖↗], чтобы перейти к нужному параметру, затем нажмите [☰].
- 6 Выбранный параметр будет применен.

### 4.1.2 SAMSUNG MAGIC Bright

Это меню позволяет настроить оптимальное качество изображения для того места, в котором установлено изделие.



- Это меню недоступно, если включен режим **SAMSUNG MAGIC Angle**.
- Настройки в разделе **SAMSUNG MAGIC Bright** могут изменяться в зависимости от настройки «**Режим ПК/AV**». (См. раздел 7 «**НАСТР. И СБРОС**».)

#### Настройка **SAMSUNG MAGIC Bright**

- 1 Нажмите на изделии кнопку [■].
- 2 Нажимайте на изделии кнопки [M], чтобы перейти в раздел **ИЗОБРАЖЕНИЕ**, затем нажмите [Ⓜ].
- 3 Нажимайте на изделии кнопки [M], чтобы перейти в раздел **MAGIC**, затем нажмите [Ⓜ].
- 4 Нажимайте на изделии кнопки [M], чтобы перейти в раздел **SAMSUNG MAGIC Bright**, затем нажмите [Ⓜ]. Отобразится следующий экран.

В режиме **ПК**

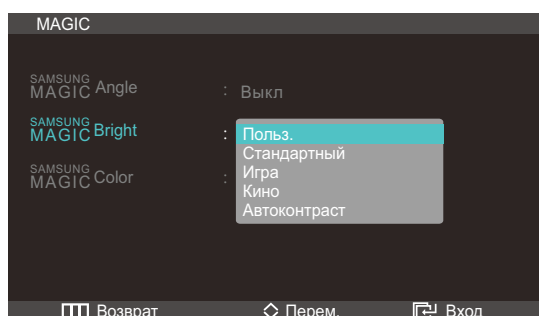

- **Польз.:** Отрегулируйте контрастность и яркость.
- **Стандартный:** Качество изображения, подходящее для работы с документами или использования Интернета.
- **Игра:** качество изображения, подходящее для игр с большим количеством графических эффектов и динамическими движениями.
- **Кино:** яркость и контрастность телевизора для просмотра видео и DVD.

- **Автоконтраст**: сбалансированная яркость благодаря автоматической регулировке контрастности.

В режиме **AV**

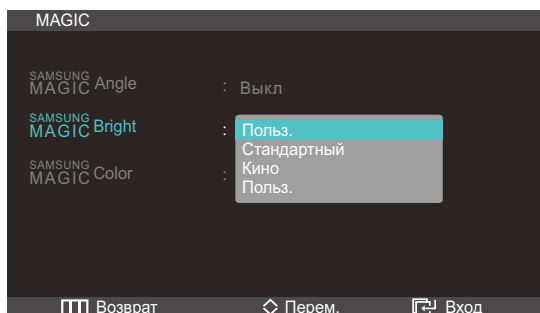

- **Динамический**: этот режим подходит для яркого окружающего освещения.
- **Стандартный**: как правило, этот режим подходит для любых окружающих условий.
- **Кино**: этот режим обеспечивает снижение усталости глаз.
- **Польз.:** Отрегулируйте контрастность и яркость.

5 Нажимайте [**↕**], чтобы перейти к нужному параметру, затем нажмите [**☑**].

6 Выбранный параметр будет применен.

### 4.1.3 Настройка SAMSUNG MAGIC Color

**SAMSUNG MAGIC Color** — это новая технология улучшения качества изображения, разработанная компанией Samsung, обеспечивающая яркие натуральные цвета без ухудшения качества изображения.



- Это меню недоступно, если включен режим **SAMSUNG MAGIC Angle**.
- Эта функция недоступна при выборе для настройки **SAMSUNG MAGIC Bright** режимов **Кино** или **Автоконтраст**.

#### Настройка **SAMSUNG MAGIC Color**

- 1 Нажмите на изделии кнопку [**☰**].
- 2 Нажимайте на изделии кнопки [**↕**], чтобы перейти в раздел **ИЗОБРАЖЕНИЕ**, затем нажмите [**☑**].
- 3 Нажимайте на изделии кнопки [**↕**], чтобы перейти в раздел **MAGIC**, затем нажмите [**☑**].

- 4 Нажимайте на изделия кнопки [↖↗], чтобы перейти в раздел **SAMSUNG MAGIC Color**, затем нажмите [↵]. Отобразится следующий экран.

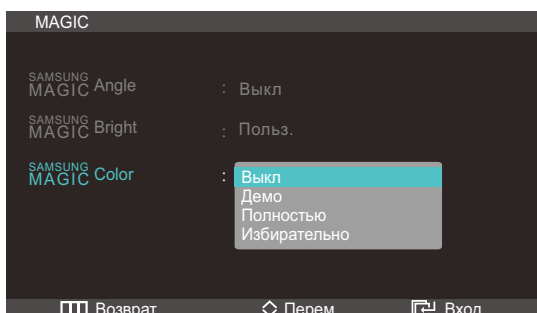

- **Выкл:** Отключение функции **SAMSUNG MAGIC Color**.
  - **Демо:** Сравнение обычного режима отображения с режимом **SAMSUNG MAGIC Color**.
  - **Полностью:** яркое изображение для всех областей, включая телесные цвета.
  - **Избирательно:** улучшение насыщенности для всех областей, кроме телесных цветов.
- 5 Нажимайте [↖↗], чтобы перейти к нужному параметру, затем нажмите [↵].
- 6 Выбранный параметр будет применен.

## 4.2 Яркость

Регулировка яркости всего изображения. (Диапазон: 0~100)

Чем выше значение, тем ярче изображение.



Эта функция недоступна при выборе для настройки **SAMSUNG MAGIC Bright** режима **Автоконтраст**.

### 4.2.1 Настройка Яркость

- 1 Нажмите на изделия кнопку [☰].
- 2 Нажимайте на изделия кнопки [↖↗], чтобы перейти в раздел **ИЗОБРАЖЕНИЕ**, затем нажмите [↵].

- 3 Нажимайте на изделия кнопки [**ММ**], чтобы перейти в раздел **Яркость**, затем нажмите [**☰**].  
Отобразится следующий экран.

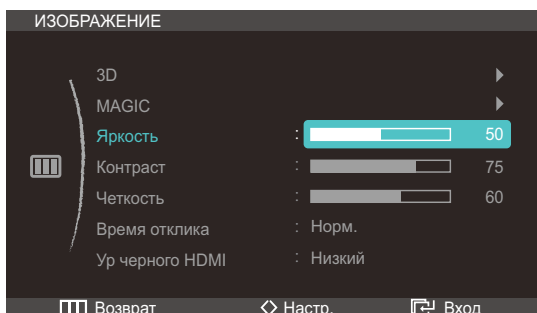

- 4 Отрегулируйте настройку **Яркость**, используя кнопку [**</>**].

## 4.3 Контраст

Настройка контрастности между объектами и фоном. (Диапазон: 0~100)

Чем выше значение, тем больше контрастность, следовательно, тем четче отображается объект.

- Эта функция недоступна при выборе для настройки **SAMSUNG MAGIC Color** режимов **Полностью** или **Избирательно**.
- Эта функция недоступна при выборе для настройки **SAMSUNG MAGIC Bright** режимов **Кино** или **Автоконтраст**.

### 4.3.1 Настройка Контраст

- 1 Нажмите на изделия кнопку [**☰**].
- 2 Нажимайте на изделия кнопки [**ММ**], чтобы перейти в раздел **ИЗОБРАЖЕНИЕ**, затем нажмите [**☰**].
- 3 Нажимайте на изделия кнопки [**ММ**], чтобы перейти в раздел **Контраст**, затем нажмите [**☰**].  
Отобразится следующий экран.

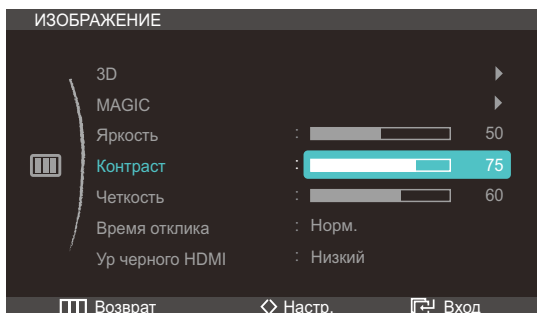

- 4 Отрегулируйте настройку **Контраст**, используя кнопку [**</>**].

## 4.4 Четкость

Более четкий или более расплывчатый контур объектов. (Диапазон: 0~100)

Чем выше значение, тем четче контур объектов.



- Эта функция недоступна при выборе для настройки **SAMSUNG MAGIC Bright** режимов **Кино** или **Автоконтраст**.
- Эта функция недоступна при выборе для настройки **SAMSUNG MAGIC Color** режимов **Полностью** или **Избирательно**.

### 4.4.1 Настройка Четкость

- 1 Нажмите на изделии кнопку [III].
- 2 Нажимайте на изделии кнопки [M], чтобы перейти в раздел **ИЗОБРАЖЕНИЕ**, затем нажмите [C].
- 3 Нажимайте на изделии кнопки [M], чтобы перейти в раздел **Четкость**, затем нажмите [C]. Отобразится следующий экран.

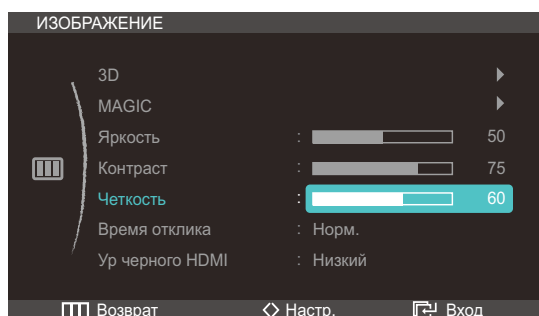

- 4 Отрегулируйте настройку **Четкость**, используя кнопку [C/].

## 4.5 Время отклика

Ускорение отклика панели для более яркого и натурального отображения видео.



- Если вы не смотрите фильм, то для настройки **Время отклика** лучше выбрать значения **Норм.** или **Быстрее**.
- Доступные для монитора настройки могут зависеть от модели. См. характеристики изделия.



### 4.5.1 Настройка Времени отклика

- 1 Нажмите на изделии кнопку [III].
- 2 Нажимайте на изделии кнопки [^v], чтобы перейти в раздел **ИЗОБРАЖЕНИЕ**, затем нажмите [ⓐ].
- 3 Нажимайте на изделии кнопки [^v], чтобы перейти в раздел **Время отклика**, затем нажмите [ⓐ]. Отобразится следующий экран.

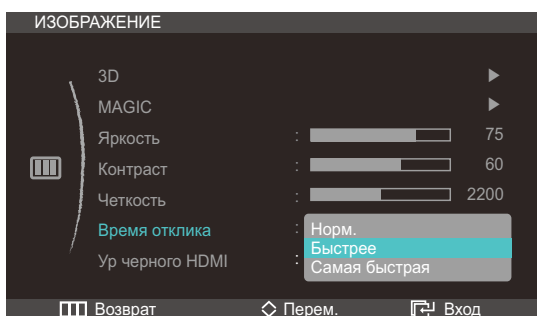

- 4 Нажимайте [^v], чтобы перейти к нужному параметру, затем нажмите [ⓐ].
- 5 Выбранный параметр будет применен.

## 4.6 Ур черного HDMI

Если проигрыватель DVD или приставка подключена к устройству через порт **HDMI**, то при использовании некоторых устройств-источников сигналов может иметь место снижение качества изображения (снижение контрастности/цвета, уровня черного и т.д.). В таких случаях для настройки качества изображений можно использовать **Ур черного HDMI**.

- 1 Нажмите на изделии кнопку [III].
- 2 Нажимайте на изделии кнопки [^v], чтобы перейти в раздел **ИЗОБРАЖЕНИЕ**, затем нажмите [ⓐ].
- 3 Нажимайте на изделии кнопки [^v], чтобы перейти в раздел **Ур черного HDMI**, затем нажмите [ⓐ]. Отобразится следующий экран.

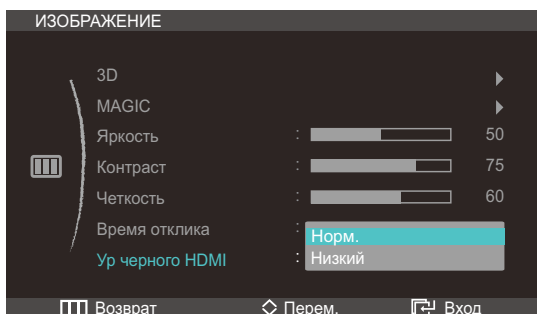

- **Норм.:** выберите этот режим, если коэффициент контрастности не снижен.

- **Низкий**: выберите этот режим, чтобы понизить уровень черного и повысить уровень белого, если коэффициент контрастности не снижен.

4 Нажимайте [**↕**], чтобы перейти к нужному параметру, затем нажмите [**ⓐ**].

5 Выбранный параметр будет применен.



- Функция **Ур черного HDMI** доступна только в том случае, когда устройство-источник сигналов подключено к данному устройству через порт HDMI. Убедитесь, что выбран источник входных сигналов RGB.
- Функция **Ур черного HDMI** может быть несовместима с некоторыми устройствами.

## Настройка оттенка

Настройка оттенка экрана. Эта функция недоступна при выборе для настройки

**SAMSUNG MAGIC Bright** режимов **Кино** или **Автоконтраст**.

### 5.1 Кр.

Настройка красного цвета изображения. (Диапазон: 0~100)

Большое значение увеличивает интенсивность цвета.



Эта функция недоступна при выборе для настройки **SAMSUNG MAGIC Color** режимов **Полностью** или **Избирательно**.

#### 5.1.1 Настройка Кр.

- 1 Нажмите на изделии кнопку [■].
- 2 Нажимайте на изделии кнопки [↖↗], чтобы перейти в раздел **ЦВЕТ**, затем нажмите [Ⓛ].
- 3 Нажимайте на изделии кнопки [↖↗], чтобы перейти в раздел **Кр.**, а затем нажмите [Ⓛ].  
Отобразится следующий экран.

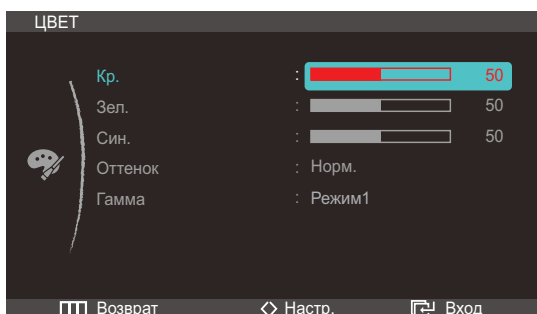

- 4 Отрегулируйте настройку **Кр.**, используя кнопку [↔].

### 5.2 Зел.

Настройка зеленого цвета изображения. (Диапазон: 0~100)

Большое значение увеличивает интенсивность цвета.



Эта функция недоступна при выборе для настройки **SAMSUNG MAGIC Color** режимов **Полностью** или **Избирательно**.

#### 5.2.1 Настройка Зел.

- 1 Нажмите на изделии кнопку [■].
- 2 Нажимайте на изделии кнопки [↖↗], чтобы перейти в раздел **ЦВЕТ**, затем нажмите [Ⓛ].

- 3 Нажимайте на изделия кнопки [**М**], чтобы перейти в раздел **Зел.**, а затем нажмите [**☑**].  
Отобразится следующий экран.

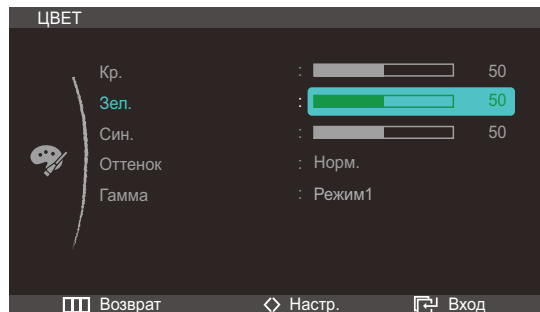

- 4 Отрегулируйте настройку **Зел.**, используя кнопку [**</>**].

## 5.3 Син.

Настройка синего цвета изображения. (Диапазон: 0~100)

Большое значение увеличивает интенсивность цвета.

-  Эта функция недоступна при выборе для настройки **SAMSUNG MAGIC Color** режимов **Полностью** или **Избирательно**.

### 5.3.1 Настройка Син.

- 1 Нажмите на изделие кнопку [**☰**].
- 2 Нажимайте на изделия кнопки [**М**], чтобы перейти в раздел **ЦВЕТ**, затем нажмите [**☑**].
- 3 Нажимайте на изделия кнопки [**М**], чтобы перейти в раздел **Син.**, затем нажмите [**☑**].  
Отобразится следующий экран.

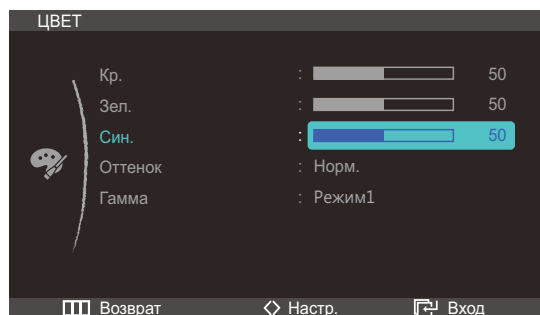

- 4 Отрегулируйте настройку **Син.**, используя кнопку [**</>**].

## 5.4 Оттенок

Настройка оттенка всего изображения.



- Это меню недоступно, если включен режим **SAMSUNG MAGIC Angle**.
- Эта функция недоступна при выборе для настройки **SAMSUNG MAGIC Color** режимов **Полностью** или **Избирательно**.

### 5.4.1 Настройка параметров Оттенок

- 1 Нажмите на изделии кнопку [☰].
- 2 Нажимайте на изделии кнопки [↶↷], чтобы перейти в раздел **ЦВЕТ**, затем нажмите [☰].
- 3 Нажимайте на изделии кнопки [↶↷], чтобы перейти в раздел **Оттенок**, затем нажмите [☰].  
Отобразится следующий экран.

В режиме **ПК**

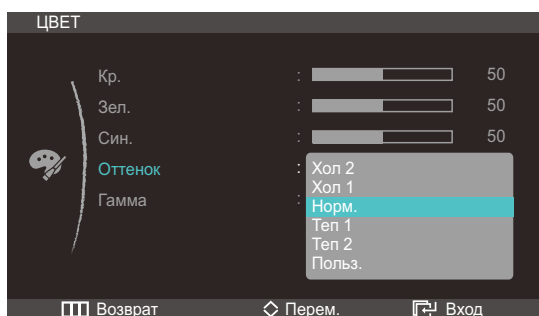

- **Хол 2:** Цветовая температура будет холоднее, чем при настройке **Хол 1**.
- **Хол 1:** Цветовая температура будет холоднее, чем при настройке **Норм.**
- **Норм.:** стандартный оттенок дисплея.
- **Теп. 1:** Цветовая температура будет теплее, чем при настройке **Норм.**
- **Теп. 2:** цветовая температура будет теплее, чем при настройке **Теп 1**.
- **Польз.:** пользовательский оттенок.

В режиме **AV**

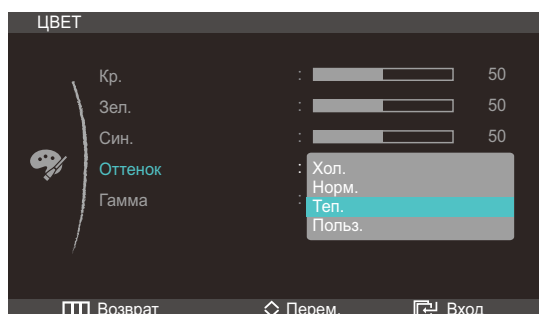

- **Хол.:** Цветовая температура будет холоднее, чем при настройке **Норм.**
- **Норм.:** стандартный оттенок дисплея.

- **Теп.:** Цветовая температура будет теплее, чем при настройке **Норм.**
  - **Польз.:** пользовательский оттенок.
- 4 Нажимайте [**↕**], чтобы перейти к нужному параметру, затем нажмите [**☑**].
  - 5 Выбранный параметр будет применен.

## 5.5 Гамма:

Настройка средней яркости (“Гамма”) изображения.



Это меню недоступно, если включен режим **SAMSUNG MAGIC Angle**.

### 5.5.1 Настройка Гамма

- 1 Нажмите на изделии кнопку [**☰**].
- 2 Нажимайте на изделии кнопки [**↕**], чтобы перейти в раздел **ЦВЕТ**, затем нажмите [**☑**].
- 3 Нажимайте на изделии кнопки [**↕**], чтобы перейти в раздел **Гамма**, затем нажмите [**☑**].  
Отобразится следующий экран.

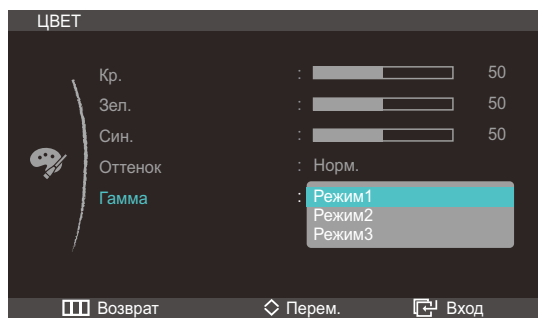





- 4 Нажимайте [**↕**], чтобы перейти к нужному параметру, затем нажмите [**☑**].
- 5 Выбранный параметр будет применен.

## 6.1 Формат изобр-я

Изменение размера изображения.

### 6.1.1 Изменение параметра Размер изображения

- 1 Нажмите на изделии кнопку [  ].
- 2 Нажимайте на изделии кнопки [  ], чтобы перейти в раздел **РАЗМЕР И ПОЛОЖ.**, затем нажмите [  ].
- 3 Нажимайте на изделии кнопки [  ], чтобы перейти в раздел **Формат изобр-я**, затем нажмите [  ]. Отобразится следующий экран.

В режиме **ПК**

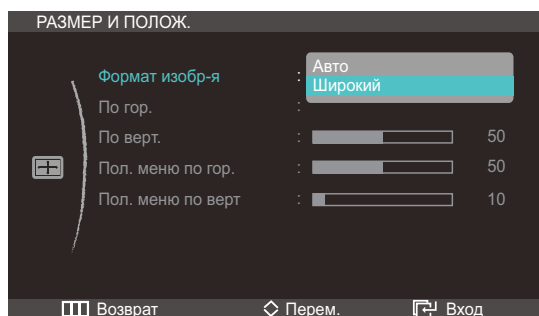

- **Авто**: отображение изображения в соответствии с форматом источника сигнала.
- **Широкий**: отображение изображения во весь экран независимо от формата источника сигнала.

В режиме **AV**

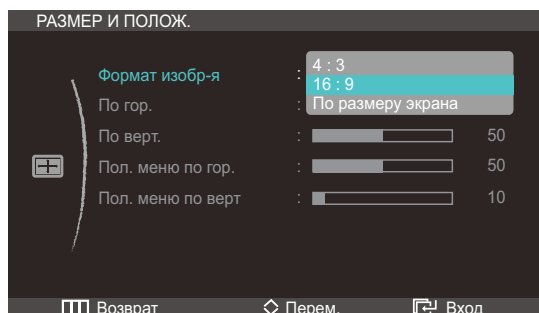

- **4:3**: отображение изображения в формате 4:3. Подходит для просмотра видео и стандартного вещания.
- **16:9**: отображение изображения в формате 16:9. Подходит для просмотра DVD и широкоформатного вещания.
- **По размеру экрана**: отображение изображения в оригинальном формате без обрезания.



Подробная информация о функции **Режим ПК/AV** приведена в разделе "7.4 Режим ПК/AV".

## Изменение размера или перемещение экрана

- 4 Нажимайте [**↕**], чтобы перейти к нужному параметру, затем нажмите [**☑**].
- 5 Выбранный параметр будет применен.

### 6.2 По гор.

Перемещение экрана влево или вправо.



Доступно, если для параметра **Size** установлено значение **По размеру экрана**.

#### 6.2.1 Настройка По гор.

- 1 Нажмите на изделии кнопку [**☰**].
- 2 Нажимайте на изделии кнопки [**↕**], чтобы перейти в раздел **РАЗМЕР И ПОЛОЖ.**, затем нажмите [**☑**].
- 3 Нажимайте на изделии кнопки [**↕**], чтобы перейти в раздел **По гор.**, затем нажмите [**☑**].  
Отобразится следующий экран.

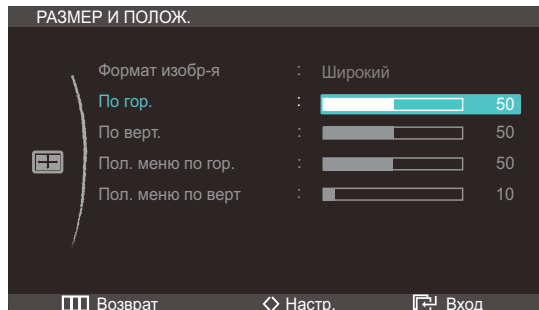

- 4 Отрегулируйте настройку **По гор.**, используя кнопку [**</>**].

### 6.3 По верт.

Перемещение экрана вверх или вниз.



Доступно, если для параметра **Size** установлено значение **По размеру экрана**.

#### 6.3.1 Настройка По верт.

- 1 Нажмите на изделии кнопку [**☰**].
- 2 Нажимайте на изделии кнопки [**↕**], чтобы перейти в раздел **РАЗМЕР И ПОЛОЖ.**, затем нажмите [**☑**].



## Изменение размера или перемещение экрана

- 3 Нажимайте на изделия кнопки [ $\wedge$ ], чтобы перейти в раздел **По верт.**, затем нажмите [ $\text{☐}$ ]. Отобразится следующий экран.

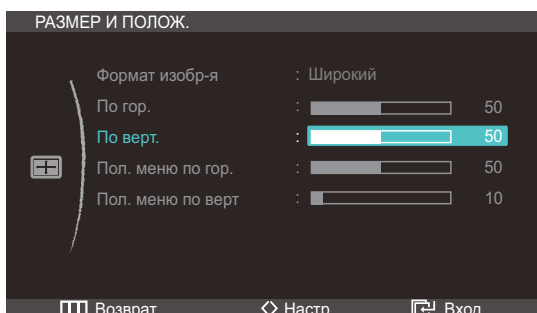

- 4 Отрегулируйте настройку **По верт.**, используя кнопку [ $\langle/\rangle$ ].

### 6.4 Пол. меню по гор.

Перемещение меню влево или вправо.

#### 6.4.1 Настройка Пол. меню по гор.

- 1 Нажмите на изделие кнопку [ $\text{☐}$ ].
- 2 Нажимайте на изделия кнопки [ $\wedge$ ], чтобы перейти в раздел **РАЗМЕР И ПОЛОЖ.**, затем нажмите [ $\text{☐}$ ].
- 3 Нажимайте на изделия кнопки [ $\wedge$ ], чтобы перейти в раздел **Пол. меню по гор.**, затем нажмите [ $\text{☐}$ ]. Отобразится следующий экран.

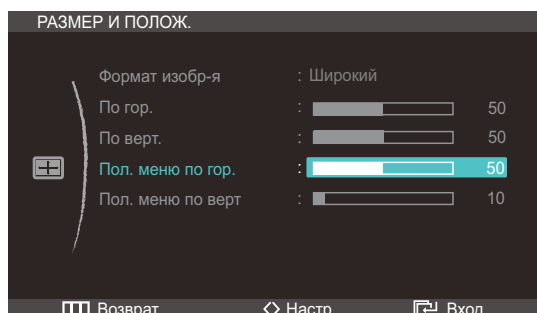





- 4 Отрегулируйте настройку **Пол. меню по гор.**, используя кнопку [ $\langle/\rangle$ ].

## 6.5 Пол. меню по верт

Перемещение меню вверх или вниз.

### 6.5.1 Настройка Пол. меню по верт

- 1 Нажмите на изделии кнопку [  ].
- 2 Нажимайте на изделии кнопки [  ], чтобы перейти в раздел **РАЗМЕР И ПОЛОЖ.**, затем нажмите [  ].
- 3 Нажимайте на изделии кнопки [  ], чтобы перейти в раздел **Пол. меню по верт**, затем нажмите [  ]. Отобразится следующий экран.

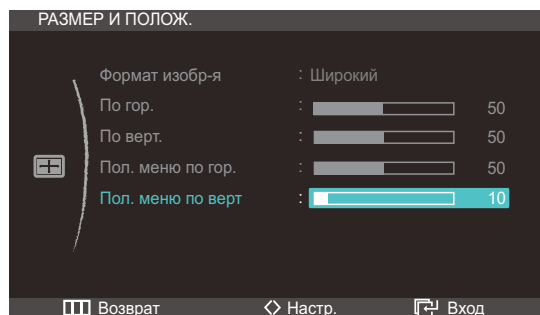

- 4 Отрегулируйте настройку **Пол. меню по верт**, используя кнопку [  /  ].





## 7.1 ECO

Настройка энергопотребления изделия для экономии энергии.

### 7.1.1 Датчик экодвиг-я

Функция **Датчик экодвиг-я** включается для снижения энергопотребления, если в указанной области в течение указанного периода времени не обнаружено движения.

#### Настройка параметра Датчик экодвиг-я

- 1 Нажмите на изделии кнопку [  ].
- 2 Нажимайте на изделии кнопки [  ], чтобы перейти в раздел **НАСТР. И СБРОС**, затем нажмите [  ].
- 3 Нажимайте на изделии кнопки [  ], чтобы перейти в раздел **ECO**, затем нажмите [  ].  
Отобразится следующий экран.

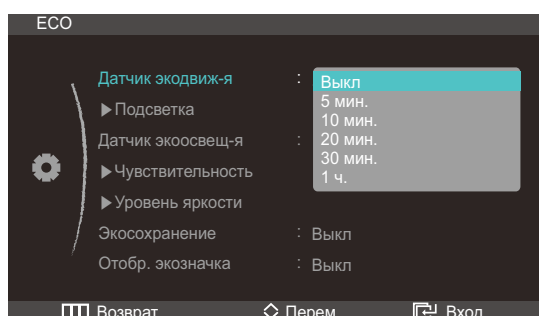

 Этот параметр отключен, если устройство подключено к компьютеру, который находится в режиме энергосбережения.

- **Выкл.**
  - **5 мин.** : Автоматическое отключение дисплея, если на заданном расстоянии в течение 5 минут не происходит движения или объекты не обнаружены.
  - **10 мин.** : Автоматическое отключение дисплея, если на заданном расстоянии в течение 10 минут не происходит движения или объекты не обнаружены.
  - **20 мин.** : Автоматическое отключение дисплея, если на заданном расстоянии в течение 20 минут не происходит движения или объекты не обнаружены.
  - **30 мин.** : Автоматическое отключение дисплея, если на заданном расстоянии в течение 30 минут не происходит движения или объекты не обнаружены.
  - **1 ч.** : автоматическое отключение дисплея, если на заданном расстоянии в течение 1 часа не происходит движения или объекты не обнаружены.
- 4 Нажимайте [  ], чтобы перейти к нужному параметру, затем нажмите [  ].
  - 5 Выбранный параметр будет применен.

### Настройка Подсветка

- 1 Нажмите на изделии кнопку [■].
- 2 Нажимайте на изделии кнопки [↖↗], чтобы перейти в раздел **НАСТР. И СБРОС**, затем нажмите [☰].
- 3 Нажимайте на изделии кнопки [↖↗], чтобы перейти в раздел **ECO**, затем нажмите [☰].  
Отобразится следующий экран.

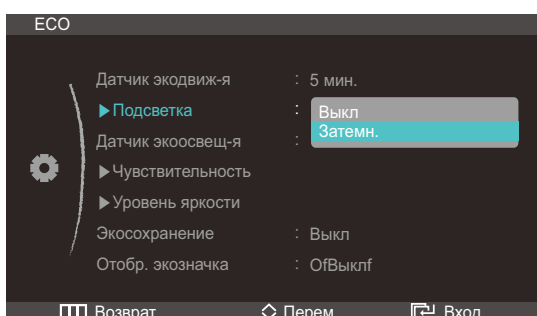

- **Выкл.:** выключение экрана и активация режима DPMS. Если выбран параметр **Выкл.**, монитор обнаруживает движение, выключается и включается снова. Эта процедура занимает несколько секунд.
  - **Затемн.:** уменьшение яркости экрана (экран включен).
- 4 Нажимайте [↖↗], чтобы перейти к нужному параметру, затем нажмите [☰].
  - 5 Выбранный параметр будет применен.
- Параметры оптимальной рабочей области для **Датчик экодвиг-я**: расстояние (1 м) и угол (40°).
  - Если пользователь неподвижен, функция **Датчик экодвиг-я** не сможет обнаружить движение.
  - Если сообщение о переходе в режим отображается слишком часто, выберите для функции **Датчик экодвиг-я** более высокое значение времени или установите для функции **Отобр. экозначка** значение **Выкл.**
  - Не используйте радиооборудование, такое как портативная рация, вблизи устройства, поскольку это может привести к его неисправности.

#### 7.1.2 Датчик экоосвещ-я

Функция Eco Saving оптимизирует условия просмотра и способствует экономии энергии, настраивая яркость экрана в зависимости от интенсивности окружающего освещения.

- Эта функция недоступна при выборе для настройки **SAMSUNG MAGIC Bright** режима **Автоконтраст**.
- Это меню недоступно, если включен режим **Экосохранение**.

### Настройка функции Датчик экоосвещ-я

- 1 Нажмите на изделии кнопку [III].
- 2 Нажимайте на изделии кнопки [ΛM], чтобы перейти в раздел **НАСТР. И СБРОС**, затем нажмите [☰].
- 3 Нажимайте на изделии кнопки [ΛM], чтобы перейти в раздел **ECO**, затем нажмите [☰].  
Отобразится следующий экран.

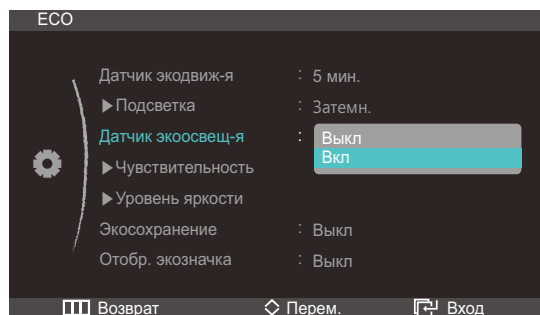

- **Выкл.**
- **Вкл:** Датчик Eco определяет интенсивность окружающего освещения и автоматически регулирует яркость.

- 4 Нажимайте [ΛM], чтобы перейти к нужному параметру, затем нажмите [☰].
- 5 Выбранный параметр будет применен.

### Настройка Чувствительность

- 1 Нажмите на изделии кнопку [III].
- 2 Нажимайте на изделии кнопки [ΛM], чтобы перейти в раздел **НАСТР. И СБРОС**, затем нажмите [☰].
- 3 Нажимайте на изделии кнопки [ΛM], чтобы перейти в раздел **ECO**, затем нажмите [☰].  
Отобразится следующий экран.

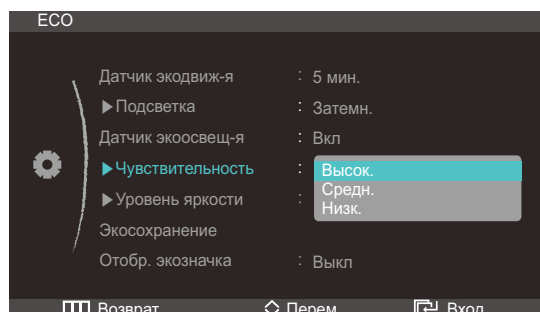

- **Высок.:** высокая чувствительность, при которой изменяющийся уровень яркости экрана повышается до максимального в зависимости от интенсивности окружающего освещения.
- **Средн.:** средняя чувствительность, при которой для изменяющегося уровня яркости экрана устанавливается значение в интервале от **Высок.** до **Низк.** в зависимости от интенсивности окружающего освещения.

- **Низк.:** низкая чувствительность, при которой изменяющийся уровень яркости экрана снижается до минимального в зависимости от интенсивности окружающего освещения.

- 4 Нажимайте [↖↗], чтобы перейти к нужному параметру, затем нажмите [⏏].
- 5 Выбранный параметр будет применен.

### Настройка Уровень яркости

- 1 Нажмите на изделии кнопку [⏏].
- 2 Нажимайте на изделии кнопки [↖↗], чтобы перейти в раздел **НАСТР. И СБРОС**, затем нажмите [⏏].
- 3 Нажимайте на изделии кнопки [↖↗], чтобы перейти в раздел **ECO**, затем нажмите [⏏]. Отобразится следующий экран.

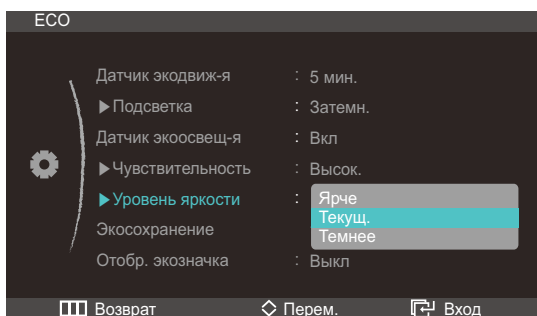

- **Ярче** : повышение текущего уровня яркости экрана.
- **Текущ.**: сохранение текущего уровня яркости экрана.
- **Темнее**: снижение текущего уровня яркости экрана.

- 4 Нажимайте [↖↗], чтобы перейти к нужному параметру, затем нажмите [⏏].
- 5 Выбранный параметр будет применен.

### 7.1.3 Экосохранение

Функция Eco Saving способствует снижению энергопотребления, управляя током, потребляемым панелью монитора.

#### Настройка параметров Экосохранение

- 1 Нажмите на изделии кнопку [⏏].
- 2 Нажимайте на изделии кнопки [↖↗], чтобы перейти в раздел **НАСТР. И СБРОС**, затем нажмите [⏏].

- 3 Нажимайте на изделия кнопки [↖↗], чтобы перейти в раздел **ECO**, затем нажмите [☰].  
Отобразится следующий экран.

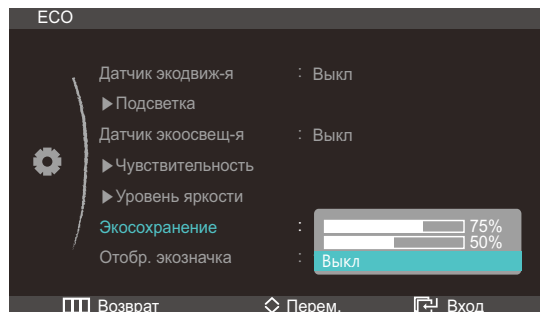

- **75%** : изменение уровня энергопотребления монитора на 75% от уровня, заданного по умолчанию.
  - **50%** : изменение уровня энергопотребления монитора на 50% от уровня, заданного по умолчанию.
  - **Выкл**: отключение функции **Экосохранение**.
- 4 Нажимайте [↖↗], чтобы перейти к нужному параметру, затем нажмите [☰].
  - 5 Выбранный параметр будет применен.



- Эта функция недоступна при выборе для настройки **SAMSUNG MAGIC Bright** режима **Автоконтраст**.
- Это меню недоступно, если включен режим **Датчик экоосвещ-я**.

#### 7.1.4 Отобр. экозначка

##### Настройка функции Отобр. экозначка Параметры

- 1 Нажмите на изделия кнопку [☰].
- 2 Нажимайте на изделия кнопки [↖↗], чтобы перейти в раздел **НАСТР. И СБРОС**, затем нажмите [☰].
- 3 Нажимайте на изделия кнопки [↖↗], чтобы перейти в раздел **ECO**, затем нажмите [☰].  
Отобразится следующий экран.

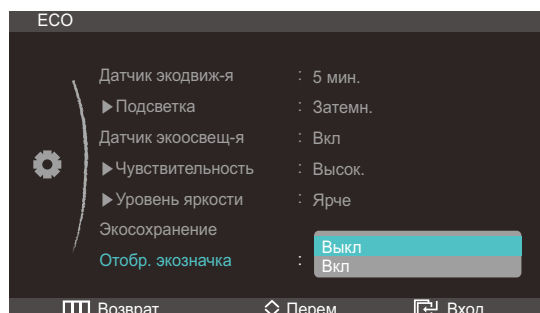

- **Выкл**: отключение функции **Экосохранение**.
  - **Вкл**: Отображение состояния работы датчика Есо во всплывающем окне.
- 4 Нажимайте [↖↗], чтобы перейти к нужному параметру, затем нажмите [☰].

- 5 Выбранный параметр будет применен.

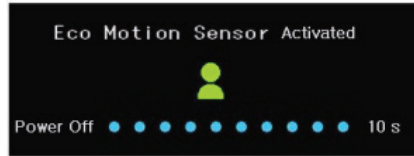

- Функция **Датчик экодвигж-я** включает режим экономии энергии, если она включена и если в течение указанного периода времени не обнаружено никакого движения.
- Перед включением режима экономии энергии при появлении указанного выше изображения запустится 10-секундный таймер обратного отсчета, указывающий рабочее состояние функции **Датчик экодвигж-я**.



- Если настройка яркости экрана выполняется в соответствии с интенсивностью окружающего освещения и функция **Датчик экоосвещ-я** включена, появится указанное выше всплывающее окно с указанием процесса настройки яркости экрана.
- Когда при повышении интенсивности окружающего освещения экран становится ярче и включается функция **Датчик экоосвещ-я**, уровень яркости регулятора увеличивается, и над ним появляется изображение солнышка. Когда экран становится темнее, уровень яркости регулятора уменьшается, и над ним появляется изображение месяца. После активации датчика регулятор яркости будет отображаться в течение трех секунд.



- Указанное выше всплывающее окно появится, когда “дерево энергии” полностью вырастет, а параметр **Отобр. экозначка** будет включен.





Если отображается указанное выше изображение, это означает, что параметр **Отобр. экозначка** включен. Если требуется, чтобы это всплывающее окно не отображалось, выключите этот параметр.

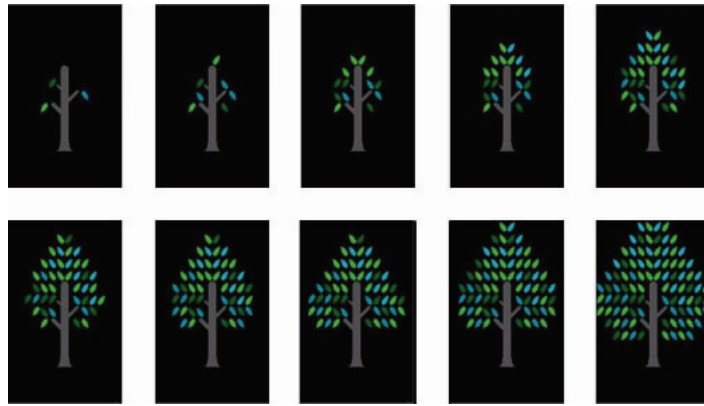





- Количество энергии, сэкономленной с помощью функций **Датчик экодвиг-я**, **Датчик экоосвещ-я** и **Экосохранение**, будет накапливаться, и динамику накопления можно отобразить в виде растущего “дерева энергии”.
- “Дерево энергии” растет по мере накопления сэкономленной электроэнергии. Соответственно, на рост “дерева” будут оказывать влияние и другие функции управления энергопотреблением, такие как функция управления яркостью.
- Количество энергии, сэкономленной с помощью функций **Датчик экодвиг-я**, **Датчик экоосвещ-я** и **Экосохранение**, будет отображаться в виде количества углекислого газа.
- Выросшее “дерево энергии” будет отображаться, когда количество сэкономленной энергии достигнет количества углекислого газа, поглощаемого деревом за год.
- Это показывает, что осуществляемая вами экономия энергии так же эффективна, как посадка дерева. Таким образом, наблюдая за ростом “дерева”, вам будет легко понять процесс накопления сэкономленной энергии с течением времени и его результат.
- Процесс роста “дерева” будет представлен в виде 10 отдельных изображений (фаз). Как только одно “дерево” полностью вырастет, будет восстановлено исходное изображение и количество “деревьев” будет накапливаться. Количество “деревьев энергии” будет округлено до одного десятичного разряда.



## 7.2 Прозрачность меню

Настройка уровня прозрачности окон меню:

### 7.2.1 Изменение настройки Прозрачность меню

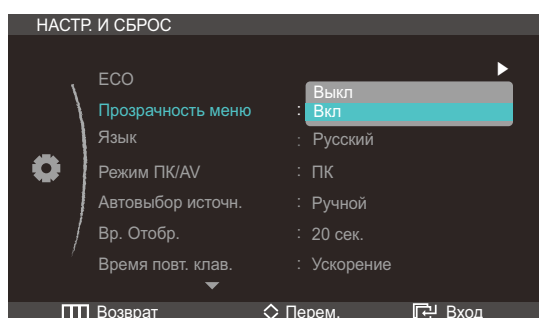
- 1 Нажмите на изделии кнопку [  ].
- 2 Нажимайте на изделии кнопки [  ], чтобы перейти в раздел **НАСТР. И СБРОС**, затем нажмите [  ].
- 3 Нажимайте на изделии кнопки [  ], чтобы перейти в раздел **Прозрачность меню**, затем нажмите [  ]. Отобразится следующий экран.



- 4 Нажимайте [  ], чтобы перейти к нужному параметру, затем нажмите [  ].
- 5 Выбранный параметр будет применен.



## 7.3 Язык

Выбор языка меню.



- Изменение настройки языка будет применено только для экранных меню.
- Оно не будет применено к другим функциям компьютера.

### 7.3.1 Изменение параметра Язык

- 1 Нажмите на изделии кнопку [  ].
- 2 Нажимайте на изделии кнопки [  ], чтобы перейти в раздел **НАСТР. И СБРОС**, затем нажмите [  ].

- 3 Нажимайте на изделия кнопки [↖↗], чтобы перейти в раздел **Язык**, затем нажмите [⏏]. Отобразится следующий экран.

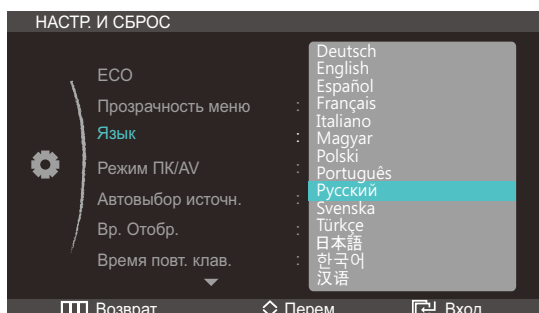

- 4 Нажимайте [↖↗], чтобы перейти к нужному параметру, затем нажмите [⏏].
- 5 Выбранный параметр будет применен.

## 7.4 Режим ПК/AV

Установите для параметра **Режим ПК/AV** значение **AV**. Размер изображения увеличится. Данный параметр полезен при просмотре фильмов.

### 7.4.1 Настройка Режим ПК/AV Параметры

- 1 Нажмите на изделие кнопку [⏏].
- 2 Нажимайте на изделие кнопки [↖↗], чтобы перейти в раздел **НАСТР. И СБРОС**, затем нажмите [⏏].
- 3 Нажимайте на изделие кнопки [↖↗], чтобы перейти в раздел **Режим ПК/AV**, затем нажмите [⏏]. Отобразится следующий экран.

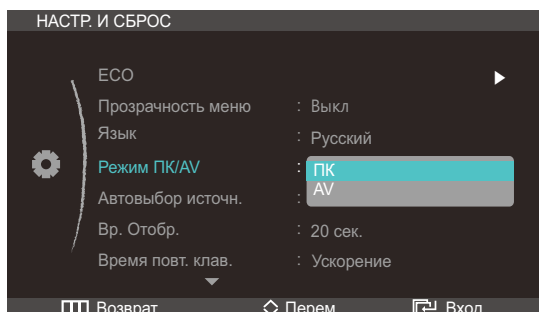

- 4 Нажимайте [↖↗], чтобы перейти к нужному параметру, затем нажмите [⏏].
- 5 Выбранный параметр будет применен.

## 7.5 Автовыбор источн.

Активизировать **Автовыбор источн.**

### 7.5.1 Настройка Автовыбор источн.

- 1 Нажмите на изделии кнопку [ **III** ].
- 2 Нажимайте на изделии кнопки [ **ΛM** ], чтобы перейти в раздел **НАСТР. И СБРОС**, затем нажмите [ **☑** ].
- 3 Нажимайте на изделии кнопки [ **ΛM** ], чтобы перейти в раздел **Автовыбор источн.**, затем нажмите [ **☑** ]. Отобразится следующий экран.

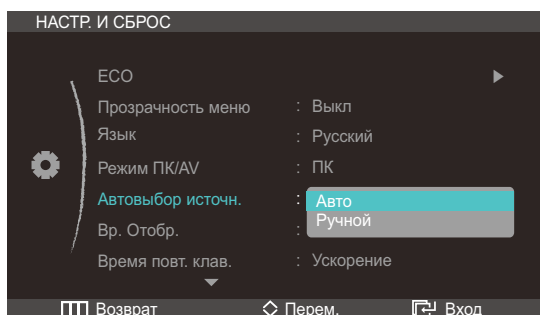

- **Авто**: Источник сигнала распознается автоматически.
  - **Ручной**: выбор источника сигнала вручную.
- 4 Нажимайте [ **ΛM** ], чтобы перейти к нужному параметру, затем нажмите [ **☑** ].
  - 5 Выбранный параметр будет применен.

## 7.6 Вр. Отобр.

Настройка автоматического исчезновения экранного меню (OSD) с дисплея, если оно не используется в течение заданного времени.

Настройка **Вр. Отобр.** используется для задания времени, по прошествии которого экранное меню будет исчезать.

### 7.6.1 Настройка Вр. Отобр.

- 1 Нажмите на изделии кнопку [ **III** ].
- 2 Нажимайте на изделии кнопки [ **ΛM** ], чтобы перейти в раздел **НАСТР. И СБРОС**, затем нажмите [ **☑** ].

- 3 Нажимайте на изделия кнопки [↖↗], чтобы перейти в раздел **Вр. Отобр.**, затем нажмите [⏏]. Отобразится следующий экран.

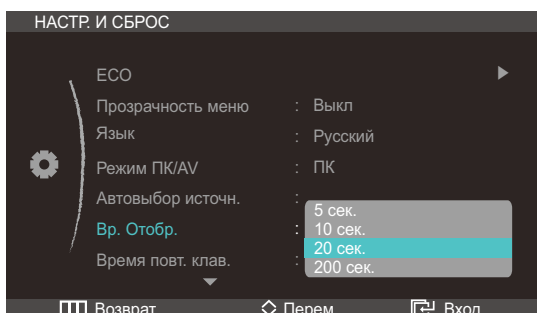

- 4 Нажимайте [↖↗], чтобы перейти к нужному параметру, затем нажмите [⏏].
- 5 Выбранный параметр будет применен.

## 7.7 Время повт. клав.

Настройка времени отклика кнопок при их нажатии.

### 7.7.1 Настройка Время повт. клав.

- 1 Нажмите на изделие кнопку [⏏].
- 2 Нажимайте на изделие кнопки [↖↗], чтобы перейти в раздел **НАСТР. И СБРОС**, затем нажмите [⏏].
- 3 Нажимайте на изделие кнопки [↖↗], чтобы перейти в раздел **Время повт. клав.**, затем нажмите [⏏]. Отобразится следующий экран.

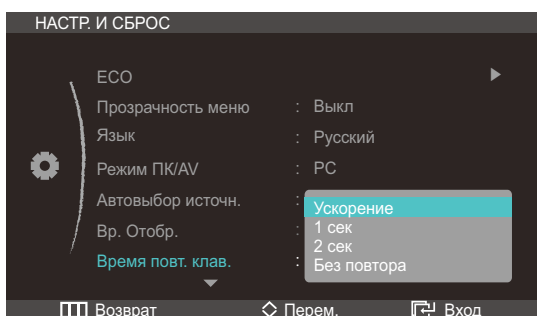

- Можно выбрать настройки **Ускорение**, **1 сек** или **2 сек**. При выборе настройки **Без повтора** кнопка срабатывает только один раз при нажатии.
- 4 Нажимайте [↖↗], чтобы перейти к нужному параметру, затем нажмите [⏏].
  - 5 Выбранный параметр будет применен.

## 7.8 Прогр. кнопка

Настроив параметры **Прогр. кнопка** по своему усмотрению, можно изменить настройки экрана и добиться большего комфорта просмотра.

### 7.8.1 Настройка параметра Прогр. кнопка

- 1 Нажмите на изделии кнопку [■].
- 2 Нажимайте на изделии кнопки [↖↗], чтобы перейти в раздел **НАСТР. И СБРОС**, затем нажмите [⏪].
- 3 Нажимайте на изделии кнопки [↖↗], чтобы перейти в раздел **Прогр. кнопка**, затем нажмите [⏪]. Отобразится следующий экран.

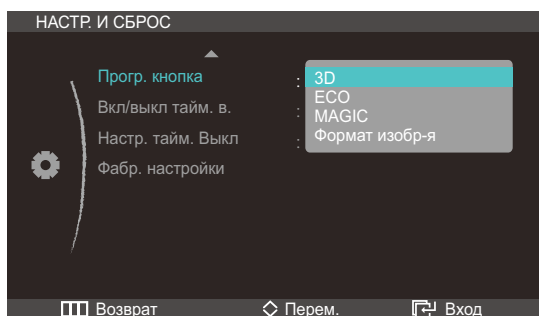

- Можно выбрать значения **3D**, **ECO** или **MAGIC**, **Формат изобр-я**.
- 4 Нажимайте [↖↗], чтобы перейти к нужному параметру, затем нажмите [⏪].
  - 5 Выбранный параметр будет применен.

## 7.9 Вкл/выкл тайм. в.

Включение или отключение таймера автоматического выключения изделия.

### 7.9.1 Настройка Вкл/выкл тайм. в.

- 1 Нажмите на изделии кнопку [■].
- 2 Нажимайте на изделии кнопки [↖↗], чтобы перейти в раздел **НАСТР. И СБРОС**, затем нажмите [⏪].

- 3 Нажимайте на изделия кнопки [↖↗], чтобы перейти в раздел **Вкл/выкл тайм. в.**, затем нажмите [⏏]. Отобразится следующий экран.

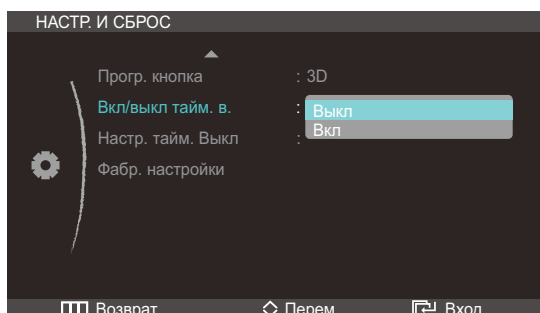

- **Выкл:** Отключение таймера автоматического выключения, чтобы изделие не выключалось автоматически.
  - **Вкл:** включение таймера автоматического выключения, чтобы изделие выключалось автоматически.
- 4 Нажимайте [↖↗], чтобы перейти к нужному параметру, затем нажмите [⏏].
  - 5 Выбранный параметр будет применен.

## 7.10 Настр. тайм. Выкл

Для таймера можно задать значение в диапазоне от 1 до 23 часов. По прошествии заданного времени изделие автоматически выключается.

 Эта настройка доступна, только если для настройки **Вкл/выкл тайм. в.** задано значение **Вкл**.

### 7.10.1 Настройка Настр. тайм. Выкл

- 1 Нажмите на изделия кнопку [⏏].
- 2 Нажимайте на изделия кнопки [↖↗], чтобы перейти в раздел **НАСТР. И СБРОС**, затем нажмите [⏏].
- 3 Нажимайте на изделия кнопки [↖↗], чтобы перейти в раздел **Настр. тайм. Выкл**, затем нажмите [⏏]. Отобразится следующий экран.

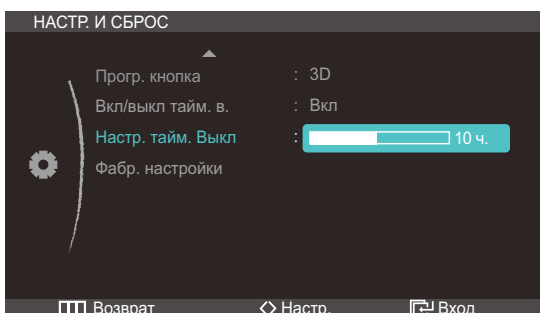

- 4 Нажмите [**</>**], чтобы изменить настройку **Настр. тайм. Выкл.**

## 7.11 Фабр. настройки

Возврат всех настроек к заводским значениям по умолчанию.

### 7.11.1 Инициализация настроек (Фабр. настройки)

- 1 Нажмите на изделии кнопку [**III**].
- 2 Нажимайте на изделии кнопки [**^v**], чтобы перейти в раздел **НАСТР. И СБРОС**, затем нажмите [**☰**].
- 3 Нажимайте на изделии кнопки [**^v**], чтобы перейти в раздел **Фабр. настройки**, затем нажмите [**☰**]. Отобразится следующий экран.

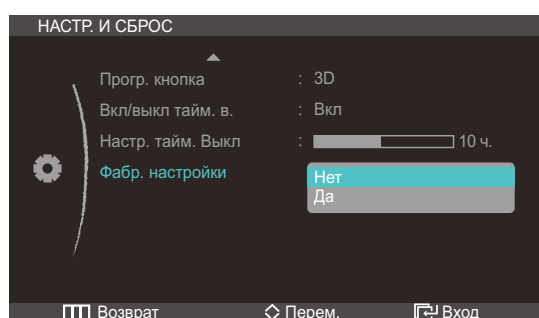

- 4 Нажимайте [**^v**], чтобы перейти к нужному параметру, затем нажмите [**☰**].
- 5 Выбранный параметр будет применен.



## 8.1 ИНФОРМАЦИЯ

Просмотр информации о текущем источнике сигнала, частоте и разрешении.

### 8.1.1 Отображение ИНФОРМАЦИЯ

- 1 Нажмите на изделии кнопку [III].
- 2 Нажмите [^v], чтобы перейти в раздел **ИНФОРМАЦИЯ**. Просмотр информации о текущем источнике сигнала, частоте и разрешении.

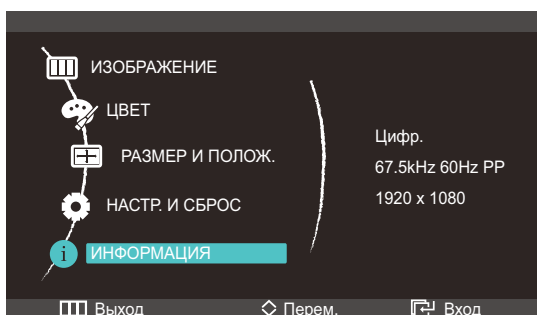

## 8.2 Изменение настройки Яркость на экране включения

Отрегулируйте настройку **Яркость** на экране включения, когда экранное меню недоступно, используя кнопку [^v].

- 1 Нажмите на изделии кнопку [^v]. Отобразится следующий экран.



- 2 Отрегулируйте настройку **Яркость**, используя кнопку [^v].

### 8.3 Изменение настройки Громк. на экране включения

Отрегулируйте настройку **Громк.** на экране включения, когда экранное меню недоступно, используя кнопку [↔].

 Доступно только в режиме **HDMI**.

- 1 Нажмите на изделии кнопку [↔]. Отобразится следующий экран.



- 2 Отрегулируйте настройку **Громк.**, используя кнопку [↔].

## 9.1 Действия перед обращением в сервисный центр Samsung

### 9.1.1 Проверка работы устройства



Прежде чем обращаться в центр по обслуживанию клиентов Samsung, проверьте следующим образом работу устройства. Если проблему устранить не удастся, обратитесь в центр по обслуживанию клиентов Samsung.

Проверьте, нормально ли работает устройство, с помощью функции проверки устройства.

Если экран выключен и индикатор питания мигает, несмотря на то что изделие правильно подключено к ПК, выполните самодиагностику.

- 1 Отключите питание компьютера и устройства.
- 2 Отключите кабель от изделия.
- 3 Включение питания устройства.
- 4 Если отображается сообщение **Проверьте сигн. каб.**, изделие исправно.



Если экран остается пустым, проверьте систему компьютера, видеоконтроллер и кабель.

### 9.1.2 Проверка разрешения и частоты

Для режима, превышающего поддерживаемое разрешение (см. "10.3 Таблица сигналов, посылаемых в стандартном режиме"), на короткое время выводится сообщение **Неоптим. режим.**

### 9.1.3 Проверьте следующие показатели.

Проблема, связанная с установкой (режим ПК)	
Экран продолжает включаться и выключаться.	Проверьте кабельное соединение между устройством и компьютером и убедитесь в его надежности. (См. "3.3 Подключение и использование компьютера".)
Неисправность экрана	
Не горит индикатор питания. Экран не включается.	Проверьте, правильно ли подключен кабель питания к изделию (см. "3.3 Подключение и использование компьютера").

Неисправность экрана	
Отображается сообщение <b>Проверьте сигн. каб.</b>	Проверьте, правильно ли подключен кабель к изделию. (См. "3.3 Подключение и использование компьютера".)
	Проверьте, включено ли питание устройства, подключенного к вашему устройству.
"Отображается индикация <b>Неоптим. режим.</b>	Это сообщение отображается, если сигнал от видеокарты превышает допустимые значения разрешения или частоты изделия.
	Измените максимальное разрешение и частоту в соответствии с характеристиками изделия (страница 83).
Изображения на экране искажены.	Проверьте, правильно ли подключен кабель к изделию (см. "3.3 Подключение и использование компьютера").
Нечеткие изображения на экране. Изображения на экране размыты.	Отсоедините все дополнительные принадлежности (удлинительный видеокабель и т.п.) и повторите попытку.
	Установите рекомендуемый уровень разрешения и частоты. (См. "10.1 Общие".)
Изображения на экране колеблются и дрожат.	Проверьте, совместимы ли разрешение и частота ПК с изделием, если необходимо, измените настройки — см. таблицу стандартных режимов сигнала (страница 83) в данном руководстве и меню <b>ИНФОРМАЦИЯ</b> в изделии.
Тени или остаточные изображения на экране.	
Экран слишком светлый. Экран слишком темный.	Измените настройки <b>Яркость</b> (страница 46) и <b>Контраст</b> (страница 47).
Цвета на экране отображаются неверно.	Измените настройки <b>ЦВЕТ</b> . (См. "Настройка оттенка" НА СТР. 51.)
Цвета на экране затенены или искажены.	Измените настройки <b>ЦВЕТ</b> . (См. "Настройка оттенка" НА СТР. 51.)
Белый не выглядит белым.	Измените настройки <b>ЦВЕТ</b> . (См. "Настройка оттенка" НА СТР. 51.)
Отсутствуют изображения на экране, а индикатор питания мигает каждые 0,5-1 секунду.	Устройство находится в режиме энергосбережения.
	Для возврата к предыдущему экрану нажмите любую клавишу на клавиатуре или переместите мышь.

Проблема, связанная со звуком	
Нет звука.	Проверьте подключение аудиокабеля или отрегулируйте громкость.
	Проверьте уровень громкости.
Уровень громкости слишком низкий.	Настройка громкости.
	Если после настройки до максимального уровня громкость все еще слишком мала, отрегулируйте громкость на звуковой плате компьютера или через программное обеспечение.
Неисправность устройства-источника сигналов	
Во время загрузки компьютера раздается звуковой сигнал.	Если во время загрузки компьютера раздается звуковой сигнал, требуется провести осмотр компьютера.

## 9.2 Вопросы и ответы

Вопрос	Ответ
<p>Как изменить частоту?</p>	<p>Задайте частоту на графической плате.</p> <ul style="list-style-type: none"> <li>• Windows XP: Выберите <b>Панель управления</b> → <b>Оформление и темы</b> → ? → <b>Дисплей</b> → <b>Параметры</b> → <b>Дополнительно</b> → <b>Монитор</b> и измените настройку <b>Частота обновления экрана</b> в разделе <b>Параметры монитора</b>.</li> <li>• Windows ME/2000: Выберите <b>Панель управления</b> → <b>Экран</b> → <b>Параметры</b> → <b>Дополнительно</b> → <b>Монитор</b> и измените настройку <b>Частота обновления экрана</b> в разделе <b>Параметры монитора</b>.</li> <li>• Windows Vista: Выберите <b>Панель управления</b> → <b>Оформление и темы</b> → <b>Дисплей</b> → <b>Параметры</b> → <b>Дополнительно</b> → <b>Монитор</b> и измените настройку <b>Частота обновления экрана</b> в разделе <b>Параметры монитора</b>.</li> <li>• Windows 7: Выберите <b>Панель управления</b> → <b>Оформление и персонализация</b> → <b>Монитор</b> → <b>Разрешение экрана</b> → <b>Дополнительные параметры</b> → <b>Монитор</b> и измените настройку <b>Частота обновления</b> в разделе <b>Параметры монитора</b>.</li> </ul>

Вопрос	Ответ
Как изменить разрешение?	<ul style="list-style-type: none"> <li>• Windows XP: выберите <b>Панель управления</b> → <b>Оформление и темы</b> → <b>Дисплей</b> → <b>Настройки</b> и настройте разрешение.</li> <li>• Windows ME/2000: выберите <b>Панель управления</b> → <b>Дисплей</b> → <b>Настройки</b> и настройте разрешение.</li> <li>• Windows Vista: выберите <b>Панель управления</b> → <b>Оформление и персонализация</b> → <b>Персонализация</b> → <b>Параметры дисплея</b> и настройте разрешение.</li> <li>• Windows 7: выберите <b>Панель управления</b> → <b>Оформление и персонализация</b> → <b>Экран</b> → <b>Настройка разрешения экрана</b> и настройте разрешение.</li> </ul>
Как задать режим энергосбережения?	<ul style="list-style-type: none"> <li>• Windows XP: задайте режим энергосбережения, выбрав <b>Панель управления</b> → <b>Оформление и темы</b> → <b>Дисплей</b> → <b>Параметры экранной заставки</b> или BIOS SETUP на компьютере.</li> <li>• Windows ME/2000: задайте режим энергосбережения, выбрав <b>Панель управления</b> → <b>Дисплей</b> → <b>Параметры экранной заставки</b> или BIOS SETUP на компьютере.</li> <li>• Windows Vista: задайте режим энергосбережения, выбрав <b>Панель управления</b> → <b>Оформление и персонализация</b> → <b>Персонализация</b> → <b>Параметры экранной заставки</b> или BIOS SETUP на компьютере.</li> <li>• Windows 7: задайте режим энергосбережения, выбрав <b>Панель управления</b> → <b>Оформление и персонализация</b> → <b>Персонализация</b> → <b>Параметры экранной заставки</b> или BIOS SETUP на компьютере.</li> </ul>



Дополнительные инструкции и настройки приведены в руководство пользователя ПК или видеокарты.

## 10.1 Общие

ЖК-монитор (Плазменный монитор) - устройство, предназначенное для визуального отображения текстовой и графической информации.

Номер сертификата	РОСС KR.AB57.B02603
Срок действия сертификата	26.05.2009 - 25.05.2012
Орган сертификации	ООО "АЛЪТТЕСТ" 117418, Москва, ул. Цюрупы, д.14
IP (степень защиты от попадания твердых частиц и влаги)	IP 20
Класс защиты прибора от поражения электрическим током	Не доступно для данного устройства
Напряжение питания	Постоянный ток: 14 В

Название модели		S23A950D	S27A950D
ЖК-дисплей	Размер	23 дюймов (58см)	27 дюймов (68см)
	Область экрана	511,8 mm (Г) x 288,3 mm (В)	599,6 mm (Г) x 337,7 mm (В)
Синхронизация	Частота горизонтальной развертки	30~140khz	
	Частота вертикальной развертки	50Hz, 60Hz, 100HZ, 120Hz	
Количество отображаемых цветов		16.7 M Color (Hi-FRC)	
Разрешение	Оптимальное разрешение	1920 x 1080 при частоте 120 Гц	
	Максимальное разрешение	1920 x 1080 при частоте 120 Гц	
Максимальная частота синхронизации пикселей		297 МГц	
Источник питания		Напряжение данного устройства: от 100 до 240 В. См. сведения на этикетке на задней панели устройства, поскольку в разных странах стандартным считается разное напряжение.	
Сигнальные разъемы		DP, DVI, HDMI	
Размеры (Ш x В x Г)/масса		533,0 x 424,5 x 185,5 mm / 5,5 кг	621,0 x 474,0 x 185,5 mm / 5,9 кг



Название модели		S23A950D	S27A950D
Условия окружающей среды	Эксплуатация	Рабочая температура: 10° C – 40° C Влажность: 10 % – 80 %, без конденсации	
	Хранение	Рабочая температура: -20° C – 60° C Влажность: 5% – 95%, без конденсации	
Plug-and-Play		Данный монитор можно устанавливать и использовать с любыми системами, совместимыми с Plug-and-Play. Благодаря двустороннему обмену данными между монитором и системой компьютера можно оптимизировать настройки монитора. Установка монитора выполняется автоматически. Однако можно задать настройки установки по своему усмотрению.	
Точки дисплея (пиксели)		Из-за технологии производства этого изделия приблизительно 1 пиксель на миллион на ЖК-экране может казаться ярче или темнее. Это не влияет на работу устройства.	



В целях повышения качества технические характеристики, представленные выше, могут изменяться без уведомления.



Устройство класса В (устройство широкополосной связи для домашнего использования)  
Устройство класса В разработано для домашнего использования, удовлетворяет соответствующим требованиям к электромагнитной совместимости и может использоваться во всех регионах.



## 10.2 Режим экономии электроэнергии

Функция энергосбережения данного устройства способствует снижению потребления энергии, поскольку если устройство не используется в течение определенного периода времени, экран выключается, а цвет индикатора питания изменяется. В режиме энергосбережения электропитание не отключается. Чтобы снова загорелся экран, нажмите любую клавишу на клавиатуре или переместите мышь. Режим энергосбережения работает только в том случае, когда устройство подключено к компьютеру, имеющему функцию энергосбережения.

S23A950D

Режим экономии электроэнергии	Нормальная работа	Режим энергосбережения	Питание отключено (кнопка питания)
Индикатор питания	Горит	Мигает	Выкл
Потребление электроэнергии	46 Вт	1 Вт или ниже	1 Вт или ниже

S27A950D

Режим экономии электроэнергии	Нормальная работа	Режим энергосбережения	Питание отключено (кнопка питания)
Индикатор питания	Горит	Мигает	Выкл
Потребление электроэнергии	55 Вт	1 Вт или ниже	1 Вт или ниже



- Представленный уровень энергопотребления в разных рабочих условиях или в случае изменения настроек может быть разным.
- Чтобы снизить потребление энергии до 0 Вт, выключите выключатель на задней стороне изделия или отключите кабель питания. Если изделие не используется в течение длительного времени, следует отключить кабель питания. Чтобы снизить уровень энергопотребления до 0, когда нет возможности отключить питание с помощью выключателя, отсоедините кабель питания.

### 10.3 Таблица сигналов, посылаемых в стандартном режиме



В данном устройстве предусмотрена настройка только одного значения разрешения для каждого определенного размера экрана, что, вследствие особенностей дисплея, позволяет добиться оптимального качества изображения. Поэтому при выборе разрешения, отличающегося от указанного, возможно ухудшение качества изображения. Чтобы избежать ухудшения качества изображения, рекомендуется выбрать оптимальное разрешение, указанное для размера экрана изделия.

Если сигнал, соответствующий стандартному режиму сигнала, передается с ПК, то экран подстраивается автоматически. Если сигнал, передаваемый с компьютера, не входит в список сигналов, посылаемых в стандартном режиме, экран может оставаться пустым, хотя индикатор питания будет гореть. В этом случае измените настройки в соответствии с приведенной ниже таблицей и сведениями руководства пользователя для графической платы.

DP

Разрешение	Частота горизонтальной развертки (кГц)	Частота вертикальной развертки (Гц)	Частота синхронизации или пикселей (МГц)	Полярность синхронизации (Г/В)
1920 x 1080 100 Гц	113,221	99,93	235,5	+ / -
1920 x 1080 120 Гц	137,26	119,982	285,5	+ / -

DVI

Разрешение	Частота горизонтальной развертки (кГц)	Частота вертикальной развертки (Гц)	Частота синхронизации или пикселей (МГц)	Полярность синхронизации (Г/В)
1920 x 1080 50 Гц	56,25	50	148,5	+ / +
1920 x 1080 60 Гц	67,5	60	148,5	+ / +
1920 x 1080 100 Гц	113,221	99,93	235,5	+ / -
1920 x 1080 120 Гц	137,26	119,982	285,5	+ / -

## HDMI

Разрешение	Частота горизонтальной развертки (кГц)	Частота вертикальной развертки (Гц)	Частота синхронизации пикселей (МГц)	Полярность синхронизации (Г/В)
800 x 600 56 Гц	35,156	56,250	36,00	+ / +
800 x 600 60 Гц	37,879	60,317	40,00	+ / +
1024 x 768 60 Гц	48,363	60,004	65,00	- / -
1280 x 800 60 Гц	49,702	59,810	83,50	- / +
1280 x 960 60 Гц	60,00	60,00	108,00	+ / +
1280 x 1024 60 Гц	63,981	60,020	108,00	+ / +
1440 x 900 60 Гц	55,935	59,887	106,50	- / +
1680 x 1050 60 Гц	65,290	59,954	146,250	- / +
1920 x 1080 60 Гц	67,50	60,00	148,50	+ / +
640 x 480 60 Гц, 480p	31,47	59,94	25,18	- / -
720 x 480 60 Гц, 480p	31,47	59,94	27,00	- / -
720 x 576 50 Гц, 576p	31,25	50,00	27,00	- / -
1280 x 720 50 Гц, 720p	37,50	50,00	74,25	+ / +
1280 x 720 60 Гц, 720p	45,00	60,00	74,25	+ / +
1920 x 1080 50 Гц, 1080i	28,13	50,00	74,25	+ / +

Разрешение	Частота горизонтальной развертки (кГц)	Частота вертикальной развертки (Гц)	Частота синхронизации пикселей (МГц)	Полярность синхронизации (Г/В)
1920 x 1080 60 Гц, 1080i	33,75	60,00	74,25	+ / +
1920 x 1080 24 Гц, 1080i	27,00	24,00	74,25	+ / +
1920 x 1080 50 Гц, 1080p	56,25	50,00	148,50	+ / +
1920 x 1080 60 Гц, 1080p	67,50	60,00	147,50	+ / +



- Частота горизонтальной развертки  
Время, необходимое для сканирования одной строки от левой стороны экрана до правой, называется горизонтальным периодом. Обратная величина горизонтального периода называется частотой горизонтальной развертки. Частота горизонтальной развертки измеряется в кГц.
- Частота вертикальной развертки  
Повторное отображение одного изображения несколько десятков раз в секунду позволяет видеть естественное изображение. Частота повторения называется частотой вертикальной развертки или частотой обновления и указывается в герцах (Гц).

## Обращение в SAMSUNG WORLDWIDE



Если у Вас есть вопросы или предложения относительно продукции Samsung, обратитесь в центр поддержки покупателей SAMSUNG.

NORTH AMERICA		
U.S.A	1-800-SAMSUNG (726-7864)	<a href="http://www.samsung.com">http://www.samsung.com</a>
CANADA	1-800-SAMSUNG (726-7864)	<a href="http://www.samsung.com">http://www.samsung.com</a>
MEXICO	01-800-SAMSUNG (726-7864)	<a href="http://www.samsung.com">http://www.samsung.com</a>

LATIN AMERICA		
ARGENTINA	0800-333-3733	<a href="http://www.samsung.com">http://www.samsung.com</a>
BRAZIL	0800-124-421 4004-0000	<a href="http://www.samsung.com">http://www.samsung.com</a>
CHILE	800-SAMSUNG (726-7864)	<a href="http://www.samsung.com">http://www.samsung.com</a>
COLOMBIA	01-8000112112	<a href="http://www.samsung.com">http://www.samsung.com</a>
COSTA RICA	0-800-507-7267	<a href="http://www.samsung.com">http://www.samsung.com</a>
ECUADOR	1-800-10-7267	<a href="http://www.samsung.com">http://www.samsung.com</a>
EL SALVADOR	800-6225	<a href="http://www.samsung.com">http://www.samsung.com</a>
GUATEMALA	1-800-299-0013	<a href="http://www.samsung.com">http://www.samsung.com</a>
HONDURAS	800-27919267	<a href="http://www.samsung.com">http://www.samsung.com</a>
JAMAICA	1-800-234-7267	<a href="http://www.samsung.com">http://www.samsung.com</a>
NICARAGUA	00-1800-5077267	<a href="http://www.samsung.com">http://www.samsung.com</a>
PANAMA	800-7267	<a href="http://www.samsung.com">http://www.samsung.com</a>
PERU	0-800-777-08	<a href="http://www.samsung.com">http://www.samsung.com</a>
PUERTO RICO	1-800-682-3180	<a href="http://www.samsung.com">http://www.samsung.com</a>
REP. DOMINICA	1-800-751-2676	<a href="http://www.samsung.com">http://www.samsung.com</a>
TRINIDAD & TOBAGO	1-800-SAMSUNG (726-7864)	<a href="http://www.samsung.com">http://www.samsung.com</a>
VENEZUELA	0-800-100-5303	<a href="http://www.samsung.com">http://www.samsung.com</a>

EUROPE		
ALBANIA	42 27 5755	-
AUSTRIA	0810 - SAMSUNG (7267864,€ 0.07/min)	<a href="http://www.samsung.com">http://www.samsung.com</a>

EUROPE		
BELGIUM	02-201-24-18	<a href="http://www.samsung.com/be">http://www.samsung.com/be</a> (Dutch) <a href="http://www.samsung.com/be_fr">http://www.samsung.com/be_fr</a> (French)
BOSNIA	05 133 1999	-
BULGARIA	07001 33 11	<a href="http://www.samsung.com">http://www.samsung.com</a>
CROATIA	062 SAMSUNG (062 726 7864)	<a href="http://www.samsung.com">http://www.samsung.com</a>
CZECH	800-SAMSUNG (800-726786)	<a href="http://www.samsung.com">http://www.samsung.com</a>
	Samsung Zrt., česká organizační složka, Oasis Florenc, Sokolovská 394/17, 180 00, Praha 8	
DENMARK	70 70 19 70	<a href="http://www.samsung.com">http://www.samsung.com</a>
EIRE	0818 717100	<a href="http://www.samsung.com">http://www.samsung.com</a>
ESTONIA	800-7267	<a href="http://www.samsung.com">http://www.samsung.com</a>
FINLAND	030 - 6227 515	<a href="http://www.samsung.com">http://www.samsung.com</a>
FRANCE	01 48 63 00 00	<a href="http://www.samsung.com">http://www.samsung.com</a>
GERMANY	01805 - SAMSUNG (726-7864, € 0,14/Min)	<a href="http://www.samsung.com">http://www.samsung.com</a>
GREECE	2106293100	<a href="http://www.samsung.com">http://www.samsung.com</a>
HUNGARY	06-80-SAMSUNG (726-7864)	<a href="http://www.samsung.com">http://www.samsung.com</a>
ITALIA	800-SAMSUNG (726-7864)	<a href="http://www.samsung.com">http://www.samsung.com</a>
KOSOVO	+381 0113216899	-
LATVIA	8000-7267	<a href="http://www.samsung.com">http://www.samsung.com</a>
LITHUANIA	8-800-77777	<a href="http://www.samsung.com">http://www.samsung.com</a>
LUXEMBURG	261 03 710	<a href="http://www.samsung.com">http://www.samsung.com</a>
MACEDONIA	023 207 777	-
MONTENEGRO	020 405 888	-
NETHERLANDS	0900 - SAMSUNG (0900- 7267864) (€ 0,10/Min)	<a href="http://www.samsung.com">http://www.samsung.com</a>
NORWAY	815-56 480	<a href="http://www.samsung.com">http://www.samsung.com</a>
POLAND	0 801 1SAMSUNG (172678) 022 - 607 - 93 - 33	<a href="http://www.samsung.com">http://www.samsung.com</a>
PORTUGAL	80820-SAMSUNG (726-7864)	<a href="http://www.samsung.com">http://www.samsung.com</a>

EUROPE		
RUMANIA	08010 SAMSUNG (08010 7267864) – doar din rețeaua Romtelecom, tarif local; 021.206.01.10 – din orice rețea, tarif normal	<a href="http://www.samsung.com">http://www.samsung.com</a>
SERBIA	0700 Samsung (0700 726 7864)	<a href="http://www.samsung.com">http://www.samsung.com</a>
SLOVAKIA	0800 - SAMSUNG(0800-726 786)	<a href="http://www.samsung.com/sk">http://www.samsung.com/sk</a>
SPAIN	902 - 1 - SAMSUNG (902 172 678)	<a href="http://www.samsung.com">http://www.samsung.com</a>
SWEDEN	0771 726 7864 (SAMSUNG)	<a href="http://www.samsung.com">http://www.samsung.com</a>
SWITZERLAND	0848-SAMSUNG (7267864, CHF 0.08/min)	<a href="http://www.samsung.com/ch">http://www.samsung.com/ch</a> <a href="http://www.samsung.com/ch_fr">http://www.samsung.com/ch_fr</a> (French)
Turkey	444 77 11	<a href="http://www.samsung.com">http://www.samsung.com</a>
U.K	0330 SAMSUNG (7267864)	<a href="http://www.samsung.com">http://www.samsung.com</a>

CIS		
ARMENIA	0-800-05-555	-
AZERBAIJAN	088-55-55-555	-
BELARUS	810-800-500-55-500	-
GEORGIA	8-800-555-555	-
KAZAKHSTAN	8-10-800-500-55-500 (GSM: 7799)	<a href="http://www.samsung.com">http://www.samsung.com</a>
	ТОО "Самсунг Электроникс КЗ Энд Централ Эйжа" 050000, Республика Казахстан, город Алматы, улица Наурызбай батыра, 31, 6-7 этаж	
KYRGYZSTAN	00-800-500-55-500	<a href="http://www.samsung.com">http://www.samsung.com</a>
MOLDOVA	00-800-500-55-500	-
RUSSIA	8-800-555-55-55	<a href="http://www.samsung.com">http://www.samsung.com</a>
TADJIKISTAN	8-10-800-500-55-500	<a href="http://www.samsung.com">http://www.samsung.com</a>
UKRAINE	0-800-502-000	<a href="http://www.samsung.com/ua">http://www.samsung.com/ua</a> <a href="http://www.samsung.com/ua_ru">http://www.samsung.com/ua_ru</a>
UZBEKISTAN	8-10-800-500-55-500	<a href="http://www.samsung.com">http://www.samsung.com</a>

ASIA PACIFIC		
AUSTRALIA	1300 362 603	<a href="http://www.samsung.com">http://www.samsung.com</a>
NEW ZEALAND	0800 SAMSUNG (0800 726 786)	<a href="http://www.samsung.com">http://www.samsung.com</a>



ASIA PACIFIC		
CHINA	400-810-5858	<a href="http://www.samsung.com">http://www.samsung.com</a>
HONG KONG	(852) 3698-4698	<a href="http://www.samsung.com/hk">http://www.samsung.com/hk</a> <a href="http://www.samsung.com/hk_en/">http://www.samsung.com/hk_en/</a>
INDIA	3030 8282 1800 3000 8282	<a href="http://www.samsung.com">http://www.samsung.com</a>
INDONESIA	0800-112-8888 021-5699-7777	<a href="http://www.samsung.com">http://www.samsung.com</a>
JAPAN	0120-327-527	<a href="http://www.samsung.com">http://www.samsung.com</a>
MALAYSIA	1800-88-9999	<a href="http://www.samsung.com">http://www.samsung.com</a>
PHILIPPINES	1-800-10-SAMSUNG (726-7864) 1-800-3-SAMSUNG (726-7864) 1-800-8-SAMSUNG (726-7864) 02-5805777	<a href="http://www.samsung.com">http://www.samsung.com</a>
SINGAPORE	1800-SAMSUNG (726-7864)	<a href="http://www.samsung.com">http://www.samsung.com</a>
TAIWAN	0800-329-999	<a href="http://www.samsung.com">http://www.samsung.com</a>
THAILAND	1800-29-3232 02-689-3232	<a href="http://www.samsung.com">http://www.samsung.com</a>
VIETNAM	1 800 588 889	<a href="http://www.samsung.com">http://www.samsung.com</a>

MIDDIE EAST		
BAHRAIN	8000-4726	<a href="http://www.samsung.com">http://www.samsung.com</a>
EGYPT	08000-726786	<a href="http://www.samsung.com">http://www.samsung.com</a>
IRAN	021-8255	<a href="http://www.samsung.com">http://www.samsung.com</a>
JORDAN	800-22273	<a href="http://www.samsung.com">http://www.samsung.com</a>
KUWAIT	183-2255	<a href="http://www.samsung.com">http://www.samsung.com</a>
MOROCCO	080 100 2255	<a href="http://www.samsung.com">http://www.samsung.com</a>
OMAN	800-SAMSUNG (726-7864)	<a href="http://www.samsung.com">http://www.samsung.com</a>
SAUDI ARABIA	9200-21230	<a href="http://www.samsung.com">http://www.samsung.com</a>
U.A.E	800-SAMSUNG (726-7864)	<a href="http://www.samsung.com">http://www.samsung.com</a>

AFRICA		
NIGERIA	0800 - SAMSUNG (726-7864)	<a href="http://www.samsung.com">http://www.samsung.com</a>
SOUTH AFRICA	0860-SAMSUNG (726-7864)	<a href="http://www.samsung.com">http://www.samsung.com</a>

Производитель:	ООО «Самсунг Электроникс Рус Калуга», 249002, Калужская обл., Боровский р-н, д. Коряково, Первый Северный проезд, владение 1
	Самсунг Электроникс Словакия С.Р.О., Хвиздославова 807, 924 27 Галанта, Словакия.
	Тянджин Самсунг Электроникс Компани", 12, 4-я Авеню, Донгтинг роад, Тянджин Экономик-Текнолоджикал Девелопмент Эриа, Тянджин, 300457, КНР
	Самсунг Электроникс Хангариан Прайвет Ко., Лтд., Н-5126 Жашфнижару, Самсунг тер 1, Венгрия.

### Правильная утилизация данного устройства (Утилизация электрического и электронного оборудования) - только для Европы



(Действует во всех странах Европейского Союза и других странах Европы, принявших систему разделения отходов)

Подобная маркировка на изделии, принадлежностях или в руководстве к нему предупреждает, что по истечении срока службы изделие или электронные принадлежности для него (например, зарядное устройство, наушники, кабель USB) не следует выбрасывать вместе с другим бытовым мусором. Чтобы избежать вредного воздействия на окружающую среду или на здоровье человека от неконтролируемой утилизации отходов, следует отделять маркированные подобным образом изделия от другого мусора для соответствующей переработки и повторного использования в качестве сырья.

За подробной информацией о месте и способе экологически безопасной утилизации бытовым потребителям следует обращаться к продавцу данного изделия или в органы местного самоуправления.

Промышленным потребителям необходимо обратиться к поставщику, чтобы уточнить сроки и условия договора купли-продажи. Подобные изделия и электронные принадлежности не следует утилизировать вместе с другими производственными отходами.

## Терминология

### OSD (Экранное меню)

Экранное меню (OSD) позволяет изменять настройки для оптимизации качества изображения. С помощью выводимого на экран меню можно изменять яркость, оттенок, размер и другие настройки.

### Гамма

Меню «Гамма» служит для регулировки шкалы яркости, представляющей средние тона изображения. Регулировка яркости увеличивает яркость всего изображения, а регулировка параметра «Гамма» увеличивает яркость только участков с средней яркостью.

### Шкала яркости

Шкалой яркости называют уровни интенсивности цвета, которые отражают изменение цвета от темных областей изображения к ярким. Изменение яркости экрана выражается изменениями черного и белого, а шкала яркости отражается средней областью между черным и белым. Изменение шкалы яркости с помощью настройки «Гамма» изменяет среднюю яркость экрана.

### Частота развертки

Частота развертки, или частота обновления, — это частота обновления экрана. Данные изображения передаются, когда осуществляется обновление экрана, хотя это обновление незаметно невооруженным глазом. Количество обновлений экрана называется частотой развертки и измеряется в герцах. Частота развертки 60 Гц означает, что изображение обновляется 60 раз в секунду. Частота развертки зависит от производительности видеокарты компьютера и монитора.

### Частота горизонтальной развертки

Выводимое на экран монитора изображение состоит из множества точек (пикселей). Пиксели передаются как горизонтальные линии, которые затем объединяются по вертикали для создания изображения. Развертка по горизонтали измеряется в килогерцах (кГц) и указывает, сколько раз в секунду горизонтальные линии передаются в монитор и выводятся на экран. Развертка по горизонтали 85 означает, что горизонтальные линии, из которых состоит изображение, передаются 85 000 раз в секунду и частота развертки по горизонтали равна 85 кГц.

### Частота вертикальной развертки

Одно изображение состоит из множества горизонтальных линий. Развертка по вертикали измеряется в герцах (Гц) и указывает, сколько изображений в секунду может создаваться из

этих горизонтальных линий. Развертка по вертикали 60 означает, что изображение передается 60 раз в секунду. Частота вертикальной развертки также называется «частотой обновления» и влияет на мерцание экрана.

## Разрешение

Разрешение — это количество пикселей, формирующих экран по горизонтали и вертикали. От разрешения зависит уровень детализации.

Чем выше разрешение дисплея, тем больше информации на экране и тем лучше дисплей подходит для одновременного выполнения нескольких задач.

Например, при разрешении 1920 x 1080 экран состоит из 1 920 пикселей по горизонтали (разрешение по горизонтали) и 1 080 линий по вертикали (разрешение по вертикали).

## Plug & Play

Функция Plug & Play обеспечивает автоматический обмен информацией между монитором и ПК для обеспечения оптимального отображения.

Для выполнения функции Plug & Play в мониторе используется международный стандарт VESA DDC.

# Указатель

## Numerics

3D 26

## M

MAGIC 42

## S

SyncMaster 3D GAME Launcher TriDef 3D  
31

## A

Автовыбор источника 68

Авторское право 2

Аккуратное размещение подключенных  
кабелей 24

## Б

Блокировка экранных меню 22

## В

Время отклика 48

Выбор оптимального разрешения 38

Выбор пространства для безопасной  
установки 4

## Г

Громк 74

## З

Задняя сторона 23

Замок Kensington 24

## И

ИНФОРМАЦИЯ 73

## К

Кнопки на передней панели 21

## M

Меры предосторожности 4

Меры предосторожности при хранении 4

## Н

Настройка оттенка 51

## О

Обращение в SAMSUNG WORLDWIDE 86

## П

Подключение к видеоустройству 41

Подключение к компьютеру 34

Подключение наушников 41

Правильная утилизация данного  
устройства 91

Правильное положение тела при  
использовании устройства 12

Приложение 86

Проверка работы устройства 75

Проверка разрешения и частоты 75

Прогр кнопка 70

## Р

Режим экономии электроэнергии 81

Руководство по поиску и устранению  
неисправностей 75

## С

Снятие упаковки 19

# Указатель

---

## Т

Таблица сигналов посылаемых в стандартном режиме 83

Терминология 92

## У

Ур черного HDMI 49

## Ч

Чистка 3

## Ш

Широкий 55

## Э

Экосохранение 62