

SyncMaster

T23A750

T27A750

T23A950

T27A950

**Светодиодный
многофункциональный монитор
(MFM TV)
руководство пользователя**

Благодарим за приобретение продукта компании Samsung. Для получения более полного обслуживания зарегистрируйте свое устройство по адресу:

www.samsung.ru/club/registration



Рисунки и иллюстрации в данном руководстве пользователя представлены только для справки. Они могут отличаться от реального внешнего вида устройства. Конструкция и характеристики устройства могут быть изменены без предварительного уведомления.

Примечание относительно цифрового телевидения

1. Функции цифрового телевидения (DVB) доступны только в тех странах и регионах, где передаются цифровые наземные сигналы DVB-T (MPEG2 и MPEG4 AVC) или где имеется доступ к совместимой услуге кабельного телевидения DVB-C (MPEG2 и MPEG4 AAC). Узнайте у местного дилера о возможности приема сигнала DVB-T или DVB-C.
2. DVB-T – это стандарт цифрового наземного телевидения, принятый консорциумом европейских организаций DVB, а DVB-C – это стандарт цифрового кабельного телевидения.
3. Несмотря на то, что данный многофункциональный монитор поддерживает последние стандарты DVB-T и DVB-C [с августа 2008 года], компания не гарантирует совместимость с последующими стандартами цифрового наземного телевидения DVB-T и цифрового кабельного вещания DVB-C.
4. В зависимости от того, в какой стране или регионе используется многофункциональный монитор, некоторые поставщики услуг кабельного телевидения могут взимать отдельную плату за данную услугу. При этом пользователю необходимо будет принять условия предоставления услуги.
5. Некоторые функции цифрового ТВ могут быть недоступны в отдельных странах или регионах, кроме того, не все поставщики услуг кабельного телевидения могут обеспечить правильную работу DVB-C.
6. Для получения более подробной информации обратитесь в местный центр по обслуживанию клиентов Samsung.
 Качество приема телепрограмм может варьироваться в разных странах в зависимости от способа телевидения. Чтобы узнать, можно ли повысить качество приема с помощью настроек многофункционального монитора, обратитесь к местному официальному дилеру SAMSUNG или в Центр обслуживания клиентов Samsung.

Предупреждение относительно неподвижных изображений

Старайтесь избегать длительного воспроизведения на экране неподвижных изображений, например файлов jpeg, или неподвижных объектов, например логотипов телепрограмм, полей при панорамном воспроизведении или воспроизведении в формате 4:3, биржевой или новостной ленты внизу. Это может привести к раздвоению изображения на светодиодном экране и, соответственно, к снижению качества изображения. Чтобы избежать преждевременного износа, выполняйте следующие рекомендации.

- Старайтесь не смотреть очень долго один и тот же телевизионный канал.
- Отдавайте предпочтение полноэкранному режиму. Используйте меню настройки формата изображения на многофункциональном мониторе для выбора оптимального соответствия размеру экрана.
- Установите минимальные приемлемые значения яркости и контрастности. Чем выше значения этих параметров, тем быстрее идет процесс выгорания экрана.
- Постоянно используйте функции, призванные сократить эффект остаточного изображения и выгорания экрана. Подробнее см. соответствующий раздел руководства пользователя.

Выбор пространства для безопасной установки

Соблюдайте требуемое расстояние между устройством и другими объектами (например, стенами) для обеспечения достаточной вентиляции.

Несоблюдение этого правила может привести к возгоранию или поломке устройства из-за перегрева. Установите устройство, соблюдая расстояния, указанные на рисунке.

 Внешний вид устройства зависит от модели.

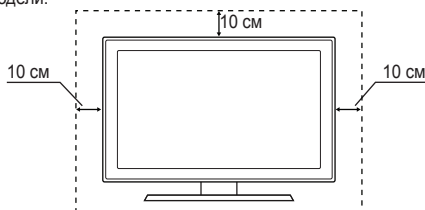

- Плата за обслуживание может взиматься в следующих случаях.
 - (а) Если вы вызовете специалиста, и он не обнаружит неисправности устройства (это возможно, если вы не знакомы с настоящим руководством).
 - (б) Если вы передадите устройство в ремонтный центр, и его специалисты не обнаружат неисправности устройства (это возможно, если вы не знакомы с настоящим руководством).
- Размер этой платы будет сообщен вам перед тем, как сотрудник компании выедет на место.

Содержание

Начало работы 4	4 Меры безопасности 11 Принадлежности 12 Обзор панели управления 13 Обзор пульта дистанционного управления
Подключение 14	14 Подключение к антенне 14 Функция Plug & Play (исходная настройка) 15 Подключение к устройству AV 17 Подключение к гнезду COMMON INTERFACE 18 Подключение к аудиоустройству 19 Подключение к компьютеру 21 Смена источника входных сигналов 22 Сетевое подключение
Основные операции 24	24 Работа с меню 24 Использование кнопки INFO (Текущая и следующая программы) 24 Использование меню каналов 27 Меню каналов 29 Меню Изображение 35 Меню Звук 37 Меню "Сеть" 41 Меню Система 45 Меню Поддержка
Дополнительные операции 47	47 Начало работы со Smart Hub 52 Использование службы Smart Hub 63 О программе AllShare™ 64 Функция Anynet+
Прочее 68	68 Телетекст на аналоговых каналах 69 Компоновка кабелей 69 Замок Kensington для защиты от краж 70 Устранение неполадок 75 Технические характеристики 76 Указатель

Значение символов



Для использования этой функции необходимо нажать кнопку **TOOLS** на пульте дистанционного управления.



Примечание



Пошаговое руководство

Начало работы

Меры безопасности

Значки, используемые для обозначения мер безопасности



ПРЕДУПРЕЖДЕНИЕ

Несоблюдение мер безопасности, отмеченных этим знаком, может привести к серьезным травмам или смерти.



ВНИМАНИЕ!

Несоблюдение мер безопасности, отмеченных этим знаком, может привести к травмам или повреждению имущества.



Запрещается делать.



Необходимо соблюдать.

ВНИМАНИЕ!

ОПАСНОСТЬ ПОРАЖЕНИЯ ЭЛЕКТРИЧЕСКИМ ТОКОМ! НЕ ОТКРЫВАТЬ!

ВНИМАНИЕ! ВО ИЗБЕЖАНИЕ ПОРАЖЕНИЯ ЭЛЕКТРИЧЕСКИМ ТОКОМ НЕ ОТКРЫВАЙТЕ КРЫШКУ (ИЛИ ЗАДНЮЮ ПАНЕЛЬ) УСТРОЙСТВА. ВНУТРИ УСТРОЙСТВА ОТСУТСТВУЮТ ДЕТАЛИ, РЕМОНТ КОТОРЫХ МОЖЕТ ВЫПОЛНЯТЬ ПОЛЬЗОВАТЕЛЬ. ОБРАТИТЕСЬ К КВАЛИФИЦИРОВАННОМУ СПЕЦИАЛИСТУ.



Этот символ свидетельствует о том, что внутри устройства имеется высокое напряжение. Любой контакт с деталями внутри устройства представляет опасность.



Этот символ обозначает, что к устройству прилагается важный документ, касающийся основных операций и технического обслуживания.

Питание

 Следующие изображения приведены для справки и могут варьироваться в зависимости от модели и страны.



Предупреждение

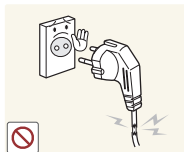

Не используйте поврежденную вилку или кабель питания, незакрепленную сетевую розетку.

- В противном случае возможно поражение электрическим током или возгорание.

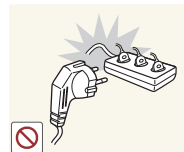

Не подключайте несколько электроустройств к одной сетевой розетке.

- В противном случае из-за перегрева сетевой розетки может произойти возгорание.



Не подключайте и не отключайте устройства от источника питания мокрыми руками.

- В противном случае возможно поражение электрическим током.

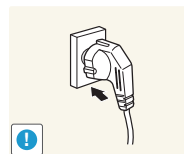

Плотно вставляйте вилку сетевого шнура.

- В противном случае может произойти возгорание.

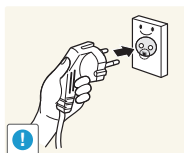

Обязательно подключайте кабель питания к заземленной сетевой розетке (только для оборудования с изоляцией класса 1).

- В противном случае возможно поражение электрическим током или получение травм.

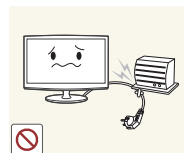

Не перегибайте и не скручивайте кабель питания. Не ставьте на него тяжелые предметы.

- В противном случае из-за повреждения кабеля питания может произойти поражение электрическим током или возгорание.

Начало работы

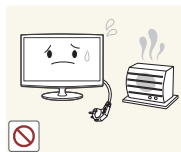

Не помещайте кабель питания и устройство вблизи от нагревательных приборов.

- В противном случае возможно поражение электрическим током или возгорание.

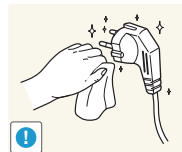

Если на штырьках вилки или на сетевой розетке накопилась пыль, протрите их сухой тканью.

- В противном случае может произойти возгорание.

⚠ Внимание!

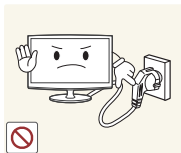

Не отсоединяйте вилку кабеля питания во время использования устройства.

- В противном случае возможно повреждение устройства электрическим током.

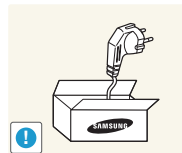

Используйте только те кабели питания, которые поставляются нашей компанией. Не используйте кабели питания, предназначенные для других устройств.

- В противном случае возможно поражение электрическим током или возгорание.

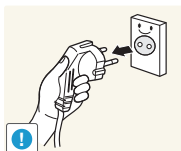

Извлекая кабель питания из электрической розетки, тяните его за вилку, а не за шнур.

- В противном случае возможно поражение электрическим током или возгорание.

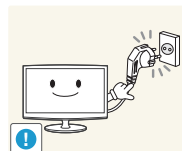

Подсоединяйте кабель питания к легко доступным сетевым розеткам.

- В случае неисправности может потребоваться быстро отсоединить кабель, чтобы полностью отключить питание. Обратите внимание, что при нажатии кнопки питания на устройстве питание отключается не полностью.

Установка

⚠ Предупреждение

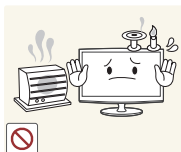

Не оставляйте на устройстве зажженные свечи, средства, отпугивающие насекомых, и сигареты, не ставьте рядом нагревательные приборы.

- В противном случае может произойти возгорание.

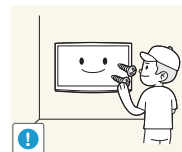

Для установки устройства на стену воспользуйтесь услугами соответствующего специалиста или компании.

- В противном случае возможно получение травм.
- Используйте указанное настенное крепление.



Не устанавливайте устройство в местах с плохой вентиляцией, например в книжном или стенном шкафу.

- В противном случае из-за внутреннего перегрева может произойти возгорание.

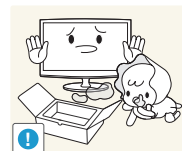

Храните упаковочные пластиковые пакеты в недоступном для детей месте.

- Играя с пластиковым пакетом, ребенок может задохнуться.

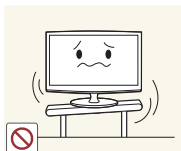

Не устанавливайте устройство на неустойчивую или сильно вибрирующую поверхность, например, на непрочную или наклонную полку.

- В противном случае устройство может упасть и сломаться или нанести травму.
- Использование устройства в местах с сильной вибрацией может вызвать поломку или возгорание.



Не устанавливайте устройство в местах, подверженных воздействию влаги (например, сауна), пыли, масел, дыма или воды (например, капель дождя), а также внутри автомобиля.

- Это может привести к поражению электрическим током или возгоранию.

Начало работы

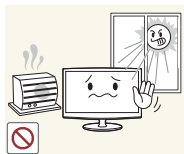

Не устанавливайте устройство в местах, подверженных воздействию прямых солнечных лучей, или вблизи источников тепла, например огня или нагревательных приборов.

- Это может сократить срок службы устройства или вызвать его возгорание.

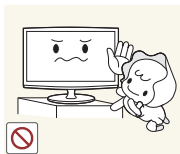

Устанавливайте устройство в недоступном для детей месте.

- Если ребенок неаккуратно заденет устройство, оно может упасть и нанести травму.
- Поскольку передняя часть устройства более тяжелая, его следует устанавливать на ровную и устойчивую поверхность.



Перегните кабель внешней антенны вниз в месте подсоединения так, чтобы дождевая вода не попадала на него.

- При попадании дождевой воды на устройство возможно поражение электрическим током или возгорание.

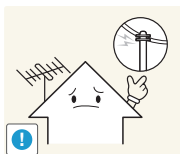

Антенну следует устанавливать вдали от высоковольтных кабелей.

- В случае соприкосновения или падения антенны на высоковольтный кабель возможно поражение электрическим током или возгорание.

Внимание!

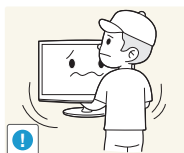

Не роняйте устройство при перемещении.

- Это может повредить устройство или стать причиной травмы.

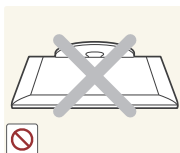

Не кладите устройство на пол экраном вниз.

- Это может привести к повреждению экрана.



Устанавливая устройство на консоль или полку, убедитесь, что его передний нижний край не выступает за край опоры.

- В противном случае устройство может упасть и сломаться или нанести травму.
- Используйте шкаф или полку соответствующего размера.

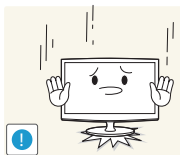

Ставьте устройство на место аккуратно.

- В противном случае можно повредить устройство или получить травму.



При установке устройства в месте с меняющимися условиями эксплуатации могут возникнуть серьезные проблемы с качеством из-за внешних факторов. В подобных случаях рекомендуется посоветоваться с одним из наших инженеров по обслуживанию.

- Сюда относятся места, подверженные воздействию таких факторов, как мелкая пыль, химические вещества, слишком высокая или слишком низкая температура, высокая влажность или потребность в длительной непрерывной эксплуатации, например в аэропортах или на железнодорожных вокзалах.

Начало работы

Очистка

⚠ Предупреждение

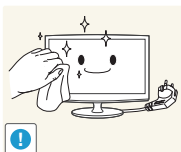

Перед очисткой устройства отсоедините кабель питания.

- В противном случае возможно поражение электрическим током или возгорание.

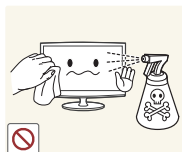

При очистке устройства не распыляйте воду непосредственно на части устройства.

- Следите за тем, чтобы вода не попала внутрь устройства.
- В противном случае возможно возникновение сбоев, поражение электрическим током или возгорание.

⚠ Внимание!



Не распыляйте чистящее средство непосредственно на устройство.

- Это может привести к изменению цвета, образованию трещин в корпусе или отслоению поверхности экрана.

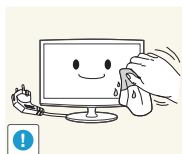

Перед очисткой устройства отключите кабель питания, а затем тщательно протрите устройство мягкой сухой тканью.

- Не используйте для очистки устройства такие химические вещества, как воск, бензин, спирт, разбавитель, аэрозоли от комаров, ароматизаторы, смазочные вещества или чистящие средства. Это может привести к деформации корпуса или отслоению краски.

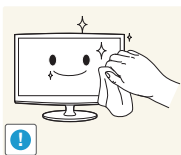

Протирайте устройство мягкой влажной тканью, смоченной специальным средством для очистки мониторов.

- Если специального средства для очистки мониторов нет, разведите имеющееся средство водой в пропорции 1:10.

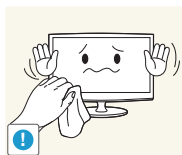

Поскольку внешнюю поверхность устройства можно легко поцарапать, выберите для очистки подходящую ткань.

Использование

⚠ Предупреждение



Поскольку в устройстве используется высокое напряжение, никогда не разбирайте, не ремонтируйте его и не изменяйте его конструкцию самостоятельно.

- В противном случае возможно поражение электрическим током или возгорание.
- Если устройство требует ремонта, обратитесь в центр обслуживания.

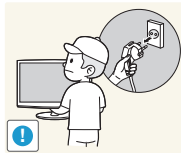

Перед тем, как переместить устройство, выключите питание и отсоедините кабель питания, кабель антенны и все остальные кабели, подключенные к устройству.

- В противном случае из-за повреждения кабеля питания может произойти поражение электрическим током или возгорание.

Начало работы

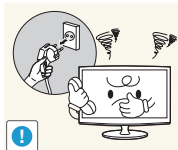

Если работающее устройство начинает издавать странный звук, появляется дым или запах гари, немедленно отсоедините кабель питания и обратитесь в центр обслуживания.

- В противном случае возможно поражение электрическим током или возгорание.



Если вы уронили устройство или повредили корпус, выключите устройство и отсоедините сетевой кабель. Обратитесь в сервисный центр.

- В противном случае возможно поражение электрическим током или возгорание.

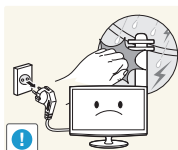

Во время грозы отсоедините кабель питания и ни при каких условиях не прикасайтесь к кабелю антенны.

- В противном случае возможно поражение электрическим током или возгорание.



Не пытайтесь подвинуть устройство, потянув за кабель питания или кабель антенны.

- Несоблюдение этого правила может привести к возгоранию, поражению электрическим током или поломке устройства из-за повреждения кабеля.

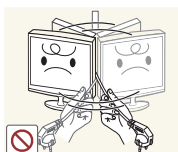

Не пытайтесь поднять или передвинуть устройство, потянув за кабель питания или сигнальный кабель.

- Несоблюдение этого правила может привести к возгоранию, поражению электрическим током или поломке устройства из-за повреждения кабеля.

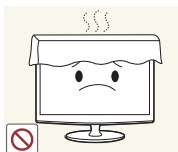

Не накрывайте вентиляционные отверстия скатертью или занавеской.

- В противном случае из-за внутреннего перегрева может произойти возгорание.

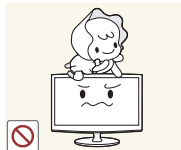

Не позволяйте детям висеть на устройстве или опираться на него.

- Устройство может упасть и привести к травмам или смерти.



Не кладите на устройство игрушки или еду.

- Если ребенок неаккуратно заденет устройство, пытаясь достать игрушку, оно может упасть и нанести травму или даже стать причиной смерти.

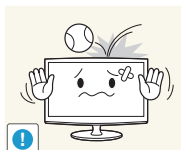

Не бросайте на устройство посторонние предметы и не подвергайте его ударам.

- В противном случае возможно поражение электрическим током или возгорание.

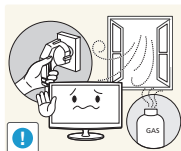

Если произошла утечка газа, не прикасайтесь к устройству или кабелю питания и немедленно проветрите помещение.

- Искра может вызвать взрыв или возгорание.
- Во время грозы не прикасайтесь к кабелю питания или кабелю антенны.

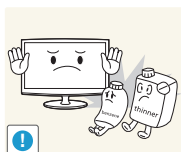

Не используйте и не храните легко воспламеняющиеся аэрозоли и горючие материалы вблизи устройства.

- Это может привести к возгоранию или взрыву.

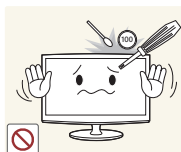

Не вставляйте в отверстия устройства (порты наушников, вентиляционные отверстия и т.д.) легковоспламеняющиеся и металлические предметы, такие как китайские палочки для еды, монеты и шпильки.

- Если внутрь устройства попала вода или другое постороннее вещество, отсоедините кабель питания и обратитесь в центр обслуживания.
- В противном случае возможно возникновение сбоев, поражение электрическим током или возгорание.

Начало работы

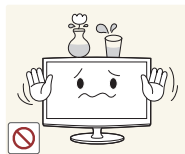

Не ставьте на устройство металлические предметы и емкости с водой, например вазы, цветочные горшки, напитки, косметические или лекарственные средства.

- Если внутрь устройства попала вода или другое постороннее вещество, отсоедините кабель питания и обратитесь в центр обслуживания.
- В противном случае возможно возникновение сбоев, поражение электрическим током или возгорание.



Не нажимайте с усилием на устройство. Устройство может быть деформировано или повреждено.

⚠ Внимание!

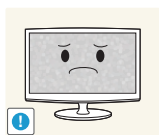

При длительном воспроизведении неподвижного изображения на экране может появиться постоянное изображение или пятно.

- Если устройство не используется в течение длительного периода времени, рекомендуется включить режим энергосбережения или перевести экранную заставку в режим движущегося изображения.

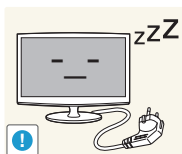

Покидая дом на длительное время, отсоедините кабель питания устройства от сетевой розетки.

- В противном случае из-за накопления пыли может произойти перегрев, создающий угрозу возгорания или поражения электрическим током.

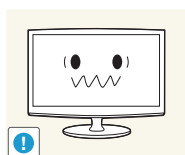

Установите подходящие разрешение и частоту.

- Это позволяет избежать чрезмерной нагрузки на глаза.



Не переворачивайте и не перемещайте устройство, удерживая его только за подставку.

- Устройство может упасть и сломаться или нанести травму.



Не кладите адаптеры друг на друга.

- В противном случае может произойти возгорание.

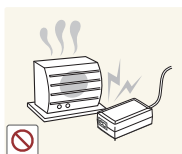

Держите адаптер питания вдали от других источников тепла.

- В противном случае может произойти возгорание.

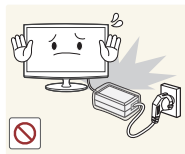

Перед использованием адаптера снимите с него виниловую упаковку.

- В противном случае может произойти возгорание.



Адаптер питания всегда должен находиться в хорошо проветриваемом помещении.



Следите за тем, чтобы адаптер не контактировал с водой и, следовательно, был сухим.

- Это может привести к неисправности, поражению электрическим током или возгоранию. Не используйте адаптер в условиях влажности или вне помещения, особенно когда идет дождь или снег. Следите за тем, чтобы адаптер не контактировал с водой при влажной уборке пола.

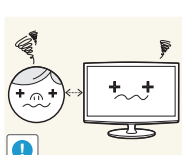

Продолжительный просмотр устройства на слишком близком расстоянии может стать причиной ухудшения зрения.

Начало работы



Не используйте вблизи устройства увлажнители и кухонные приборы.

- В противном случае возможно поражение электрическим током или возгорание.

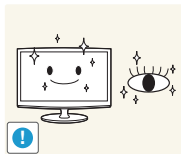

При длительном просмотре рекомендуется периодически делать небольшие перерывы (5 минут каждый час), чтобы глаза могли отдохнуть.

- Это снизит усталость глаз.

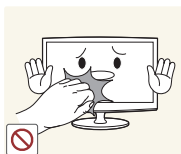

Поскольку при длительном использовании панель дисплея может нагреться, ее не рекомендуется трогать.

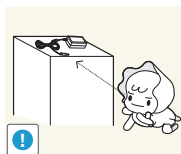

Храните небольшие по размеру принадлежности в недоступном для детей месте.



Будьте осторожны, настраивая угол наклона устройства или высоту подставки.

- Существует опасность защемить руку или палец и повредить руку.
- Если слишком наклонить устройство, оно может упасть и нанести травму.

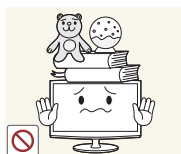

Не ставьте на устройство тяжелые предметы.

- В противном случае можно повредить устройство или получить травму.

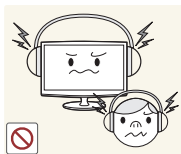

При использовании наушников не включайте звук слишком громко.

- Слишком высокий уровень громкости может привести к нарушениям слуха.



При извлечении батареи из пульта дистанционного управления следите за тем, чтобы дети не брали ее в рот. Храните батарею в недоступном для детей месте.

- Если ребенок проглотил батарею, необходимо срочно обратиться к врачу.

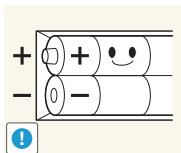

При замене батареи следует соблюдать полярность (+, -).

- В противном случае устройство может быть повреждено или возможно возгорание, получение травм вследствие утечки внутренней жидкости батарейки.

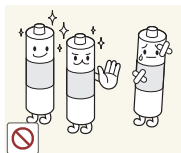

Используйте только батареи указанного стандарта. Не используйте одновременно новую и старую батарейку.

- Это может привести к повреждению батареи или утечке внутреннего вещества, а также может вызвать возгорание, травму или загрязнение (повреждение).

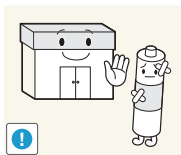

Батареи (и аккумуляторные батареи) являются специальными отходами и должны возвращаться для переработки. Потребитель несет ответственность за возврат использованных батарей или аккумуляторных батарей для переработки.

- Потребитель может вернуть использованные батареи и аккумуляторные батареи в ближайший общественный пункт приема утильсырья или в магазин, где продаются батареи и аккумуляторные батареи того же типа.

Начало работы

Принадлежности

- Убедитесь, что следующие принадлежности входят в комплект поставки многофункционального монитора. Если какой-либо элемент комплекта отсутствует, обратитесь к своему дилеру.
- Цвет и форма устройств могут различаться в зависимости от модели.
- Кабели, не входящие в комплект поставки, можно приобрести дополнительно.
- Открывая коробку, убедитесь, что все принадлежности на месте (некоторые из них могут быть скрыты под упаковочным материалом).

⚠ ВНИМАНИЕ! ВСТАВЬТЕ НАДЕЖНО, ЧТОБЫ ИСКЛЮЧИТЬ ВЕРОЯТНОСТЬ ОТСОЕДИНЕНИЯ

- Пульт дистанционного управления и батареи (AAA x 2)
- Гарантийный талон, инструкция по технике безопасности (прилагается не во всех странах)
- Держатель кабелей
- Чистящая салфетка
- Кабель питания / Адаптер постоянного тока

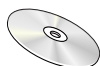

- Руководство пользователя

- Краткое руководство по установке

- 3D-очки и батарея (CR2025) (1 шт./руководство пользователя)

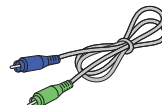
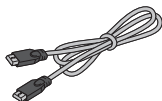

- Кабель HDMI

- Адаптер AV/Компонентный

- Стереокабель



- Адаптер SCART

- Подключение или отключение адаптера SCART от устройства следует выполнять, нажав вниз и удерживая кнопку на разъеме адаптера.
- Для обеспечения высококачественного кабельного соединения с данным устройством следует использовать кабели, максимальная толщина которых не превышает указанные ниже значения.

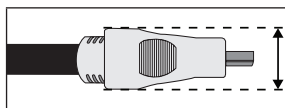

- Максимальная толщина – 14 мм (0,55 дюйма)

Начало работы

Обзор панели управления

📌 Цвет и форма устройства могут различаться в зависимости от модели.

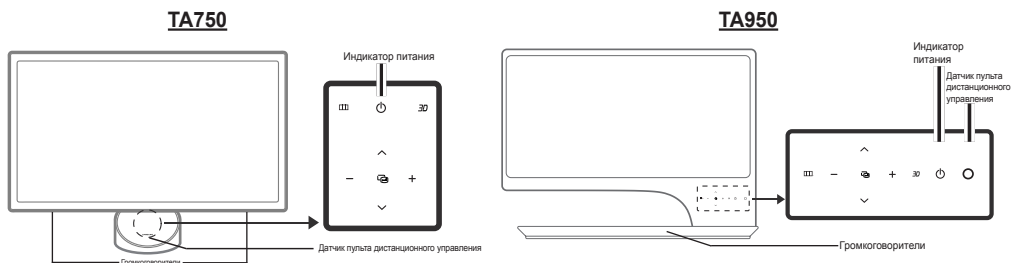

☰ (Меню)	Отображение экранного меню, в котором перечислены функции многофункционального монитора.
📺 (Источник)	Переключение между всеми доступными источниками входящего сигнала. Эта кнопка в экранном меню выполняет те же функции, что и кнопка ENTER на пульте дистанционного управления.
± (Громкость)	Настройка громкости. Кнопки + и - в экранном меню выполняют те же функции, что и кнопки ◀ и ▶ на пульте дистанционного управления.
↕ (Канал)	Переключение каналов. Кнопки ^ и ∨ в экранном меню выполняют те же функции, что и кнопки ▲ и ▼ на пульте дистанционного управления.
3D	Включение или выключение 3D-изображения.
⏻ (питание) Индикатор питания	Включение и выключение многофункционального монитора. Мигает и отключается при включенном питании; горит в режиме ожидания.
Датчик пульта дистанционного управления	Направляйте пульт дистанционного управления на эту точку на панели управления многофункционального монитора.
Громкоговорители	-

Режим ожидания

Не оставляйте многофункциональный монитор в режиме ожидания надолго (например, уезжая в отпуск). Даже когда питание выключено, устройство потребляет небольшое количество электроэнергии. Рекомендуется отключать кабель питания от сети.

Начало работы

Обзор пульта дистанционного управления

Это специальный пульт дистанционного управления для людей с плохим зрением. На кнопках питания, переключения каналов и настройки громкости имеются точки Брайля.

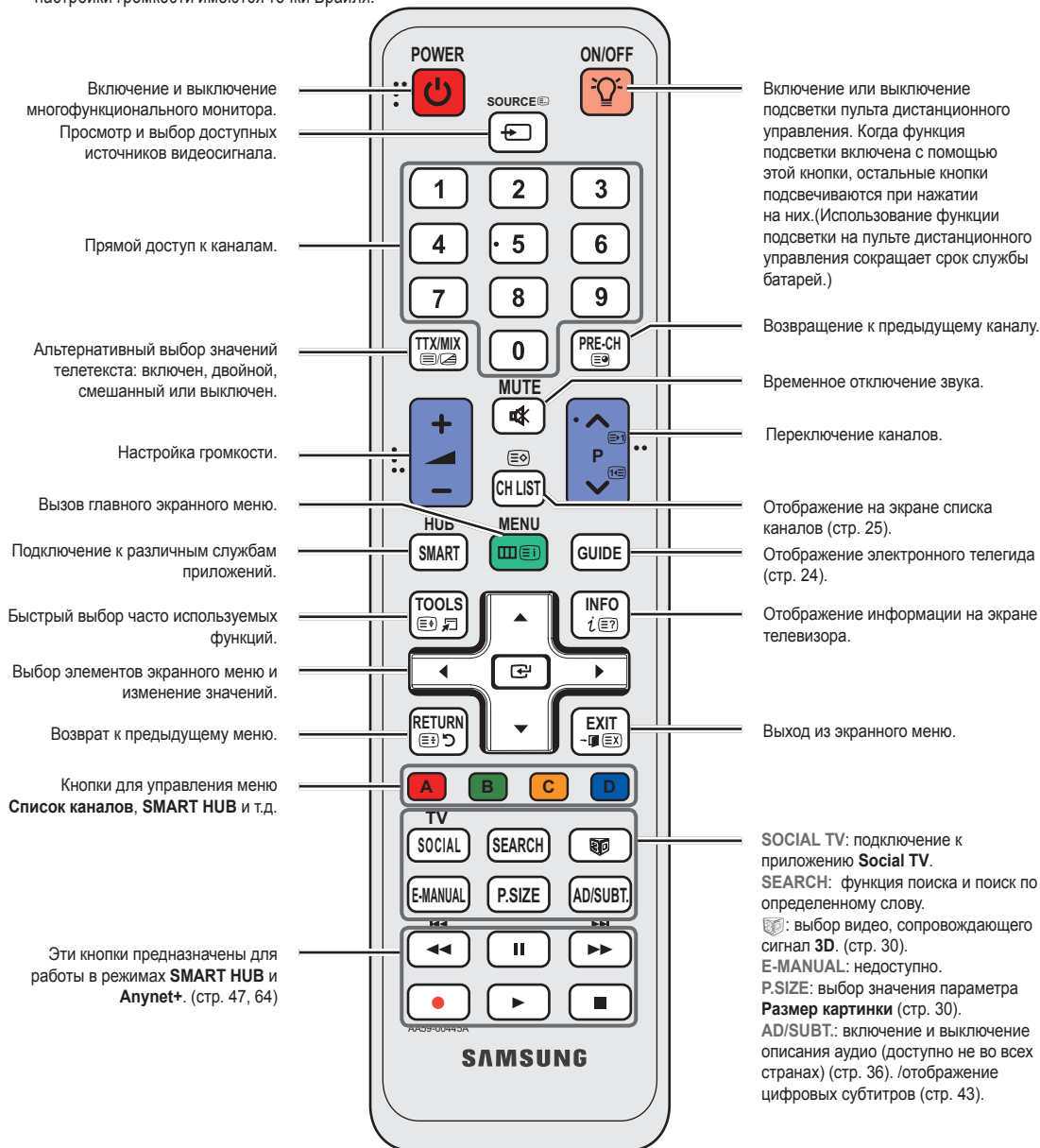

Установка батарей (размер батарей: AAA)

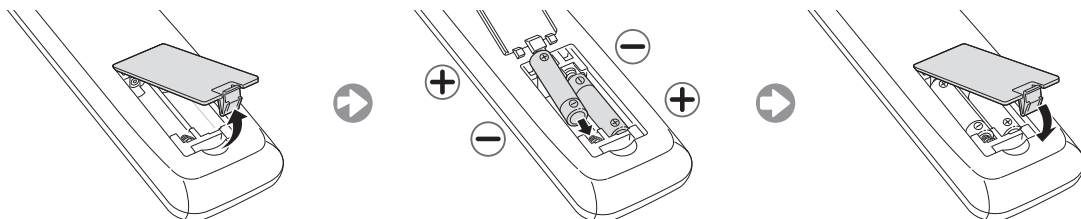

Подключение

Подключение к антенне

При первом включении многофункционального монитора основные параметры настраиваются автоматически.



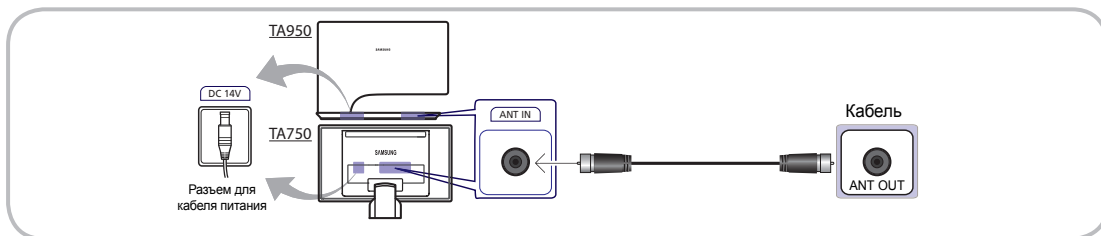









 Предварительная установка: подсоединение кабеля питания и антенны.



Функция Plug & Play (исходная настройка)

При первом включении многофункционального монитора на экране последовательно отображаются инструкции по настройке основных параметров. Нажмите кнопку **POWER** . Функция **Plug & Play** доступна, если для параметра входного сигнала **Источник** задано значение **TB**.

 Перед включением многофункционального монитора убедитесь, что кабель антенны подключен.

1	Выбор языка экранного меню	Выберите нужный параметр с помощью кнопки ▲ или ▼ и нажмите ENTER  . Выберите язык экранного меню.
2	Настройка Сеть	Установите сетевое соединение. Нажмите кнопку ENTER  , чтобы начать. Если данные о настройке сети неизвестны или если вы хотите выполнить настройку позднее, выберите Пропуск . Настроить сетевое подключение можно позднее с помощью меню Сеть .  После завершения всех настроек сетевого соединения станет доступным обновление программного обеспечения. Выберите "Далее", чтобы обновить программное обеспечение многофункционального монитора. Если потребуются обновление программного обеспечения многофункционального монитора, оно будет выполнено автоматически. Если обновление требуется выполнить позднее, выберите Пропуск .
3	Выбор режима использования	С помощью кнопки ▲ или ▼ выберите пункт Домашний , затем нажмите кнопку ENTER  . <ul style="list-style-type: none">Выберите режим Домашний. Режим Демонстрация предназначен только для точек розничной торговли.
4	Выбор страны	Выберите нужный параметр с помощью кнопки ▲ или ▼ и нажмите ENTER  . Выберите подходящую страну.
5	Настройка параметра Режим часов	С помощью кнопки ▲ или ▼ выберите параметр Авто или Ручной , затем дважды нажмите кнопку ENTER  .  Если выбран параметр Ручной , отобразится экран Дата и Время . Выберите параметр Дата или Время и нажмите кнопку ENTER  . Затем с помощью цифровых кнопок или кнопки ▲ или ▼ задайте дату или время. Используйте кнопку ◀ или ▶ для перемещения между полями ввода. После установки параметра Дата и Время выберите Далее и нажмите кнопку ENTER  .
6	Выбор параметров поиска для автонастройки	Выберите нужный параметр с помощью кнопки ▲ или ▼ и нажмите ENTER  . Выберите источник канала для сохранения в памяти. Если в качестве источника антенны выбрать Кабель , появится возможность присвоения каналам номеров (частот). Для получения дополнительной информации выберите Канал → Автонастройка .  Если потребуются прервать процесс сохранения, нажмите кнопку ENTER  в любой момент.
7	Приятного просмотра!	Для просмотра транслируемой программы выберите Заккрыть . Для использования службы Smart Hub выберите Smart Hub .

Сброс настроек данной функции

Выберите **Система – Plug & Play** (исходная настройка). Введите 4-значный PIN-код. По умолчанию используется PIN-код "0-0-0-0". Если потребуется изменить PIN-код, используйте функцию **Изменение PIN**.

Настройку **Plug & Play** (MENU → Система) придется повторить дома, даже если она уже была выполнена в магазине.

 Если вы забыли PIN-код, в режиме ожидания нажмите кнопки пульта дистанционного управления в следующей последовательности, чтобы восстановить значение по умолчанию "0-0-0-0": **POWER** (выкл.) → **MUTE** → **8** → **2** → **4** → **POWER** (вкл.).

Подключение

Подключение к устройству AV

Подключение с помощью кабеля HDMI или HDMI/DVI

Допустимые устройства: проигрыватель DVD-дисков, проигрыватель дисков Blu-Ray, приемник кабельного/спутникового телевидения высокой четкости (видеоприставка), видеомагнитофон

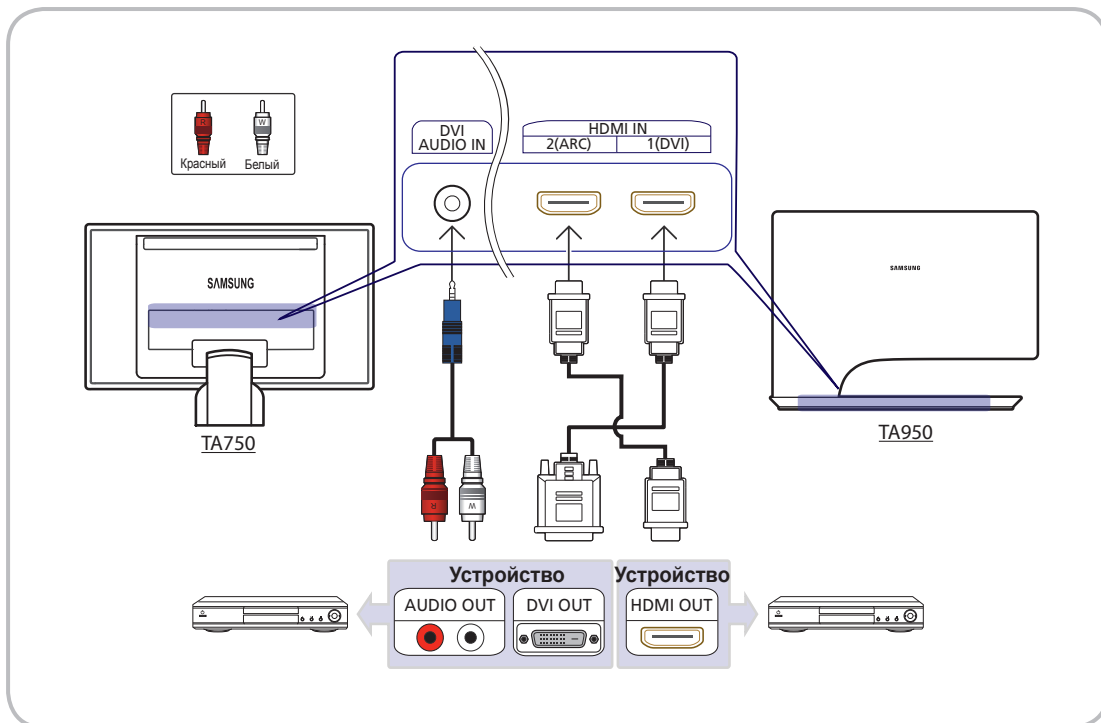

HDMI IN 1 (DVI), 2 (ARC) / DVI AUDIO IN

- Если данное устройство будет подключено к цифровому устройству с помощью кабеля HDMI, качество изображения и звука будет выше.
- Поскольку кабель HDMI поддерживает цифровые видео- и аудиосигналы, дополнительный аудиокабель не требуется.
 - Цифровое устройство, которое нельзя подключать через выход HDMI, можно подключить с помощью кабеля HDMI/DVI и аудиокабеля.
- При подключении к многофункциональному монитору внешнего устройства, на котором используется старая версия режима HDMI, изображение может быть искажено (или отсутствовать) или может не работать звук. В случае возникновения такой проблемы свяжитесь с производителем внешнего устройства, узнайте версию HDMI и при необходимости закажите обновление.
- Следует использовать кабель HDMI, толщина которого не более 14 мм.
- Следует приобрести сертифицированный кабель HDMI. При использовании других кабелей может отсутствовать изображение или произойти ошибка подключения.
-  Данный многофункциональный монитор поддерживает функции 3D и ARC (Audio Return Channel). Функция ARC доступна только в том случае, когда кабель подключен к порту HDMI IN 2 (ARC).
- Функция ARC используется для вывода цифрового звука через порт **HDMI IN 2 (ARC)**; эта функция доступна только в том случае, если многофункциональный монитор подключен к аудиоприемнику, совместимому с функцией ARC.
- Параметр **Редактир. назв.** умолчанию для разъема **HDMI IN 1(DVI)** данной модели – **DVI PC** для подключения к ПК. При подключении к устройству AV, например к проигрывателю DVD или Blu-ray, рекомендуется изменить параметр **Редактир. назв.**, указав имя подключаемого устройства. (стр. 21).

Подключение

С помощью компонентного кабеля (до 1080p) или аудио-/видео кабеля (только 480i) и кабеля Scart

Допустимые устройства: проигрыватель DVD-дисков, проигрыватель дисков Blu-Ray, приемник кабельного/спутникового телевидения высокой четкости (видеоприставка), видеомагнитофон

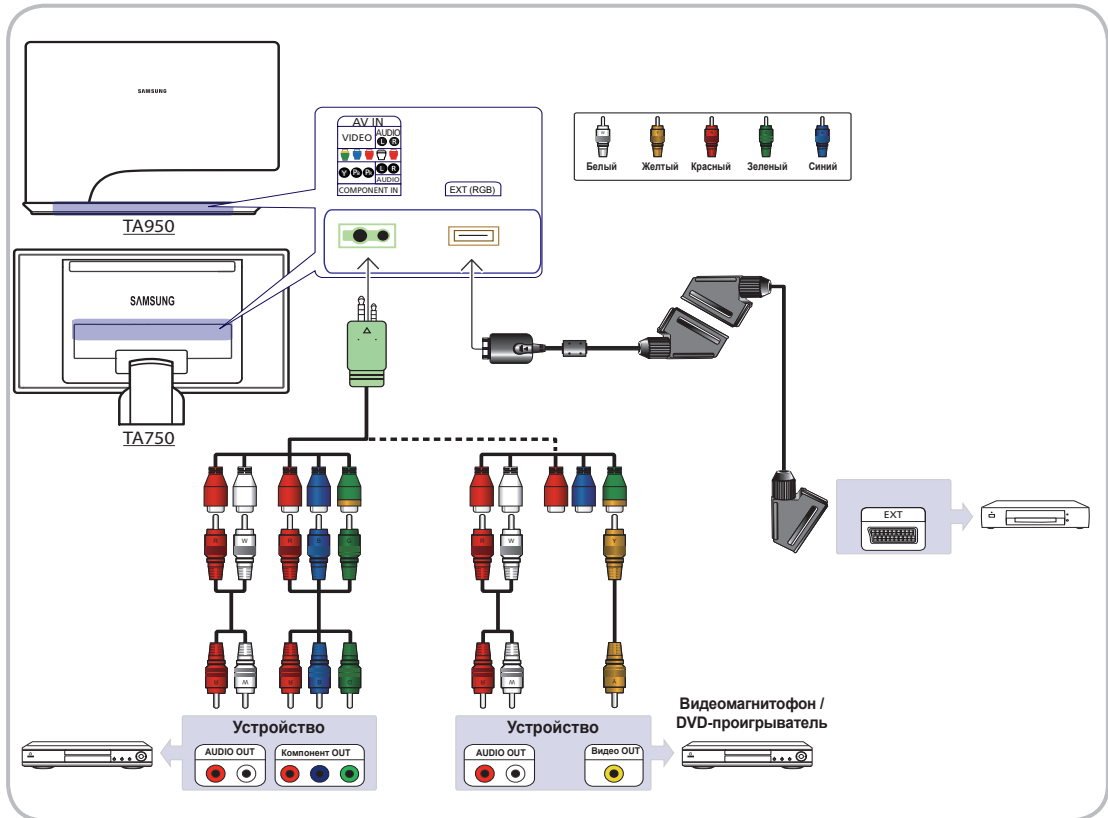

- В режиме **Внешний** выход цифрового ТВ поддерживает только видеосигнал в формате MPEG SD и аудиосигнал.
- при подключении к гнезду AV IN цвет гнезда AV IN [VIDEO](зеленый) не соответствует цвету видеокабеля (желтый).
- Чтобы максимально повысить качество воспроизведения, рекомендуется подключить компонентный кабель к аудио/видео выводам.

Подключение

Подключение к гнезду COMMON INTERFACE

Подсоединение адаптера карты CI

Подсоедините адаптер, как показано на рисунке ниже.

Для подключения адаптера карты CI выполните следующие действия.

-  Рекомендуется подсоединять адаптер до установки настенного крепления или карты CI или CI+ CARD.
1. Вставьте адаптер карты CI в два отверстия на устройстве **1**.

 Найдите два отверстия на задней панели многофункционального монитора. Эти два отверстия находятся рядом с портом **COMMON INTERFACE**.
 2. Подключите адаптер карты CI к порту **COMMON INTERFACE** на устройстве **2**.
 3. Вставьте карту CI или CI+ CARD.

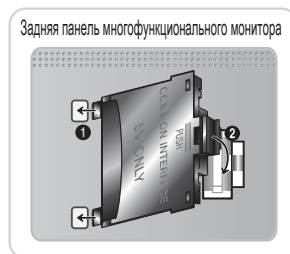

Рекомендуется вставить карту CI до того, как многофункциональный монитор будет прикреплен к стене.

После крепления вставить карту будет трудно.

Вставьте карту после подключения адаптера карты CI CARD к многофункциональному монитору.

Если карта вставлена до подключения модуля, подключить его будет трудно.

Использование карты CI или CI+

Для просмотра платных каналов необходимо установить карту CI CARD или CI+ CARD.

- Если этого не сделать, отобразится сообщение “Недопустимый сигнал”.
- Через 2-3 минуты после установки на экране отобразится информация о согласовании, содержащая номер телефона, идентификатор карты CI CARD или CI+ CARD, идентификатор хоста и другие сведения. Если появится сообщение об ошибке, обратитесь к поставщику услуги.
- После того как настройка сведений о каналах будет закончена, на экране отобразится сообщение “Обновление завершено”, означающее, что список каналов обновлен.

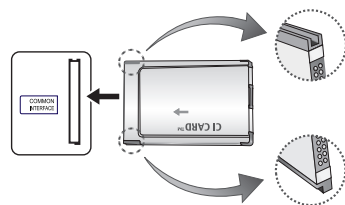

ПРИМЕЧАНИЕ

- Карту CI CARD или CI+ CARD можно приобрести у местного поставщика услуг кабельного телевидения.
- Извлекайте карту CI CARD или CI+ CARD, аккуратно придерживая ее, поскольку падение карты может привести к ее повреждению.
- Вставляйте карту CI CARD или CI+ CARD в направлении, указанном на ней.
- Расположение гнезда **COMMON INTERFACE** может отличаться в зависимости от модели устройства.
- В некоторых странах и регионах карты CI CARD или CI+ CARD не поддерживаются. Уточните это у официального дилера.
- При возникновении проблем обратитесь к поставщику услуги.
- Вставьте карту CI CARD или CI+ CARD, поддерживающую текущие настройки антенны. В противном случае изображение на экране будет отсутствовать или будет искажено.

Подключение

Подключение к аудиоустройству

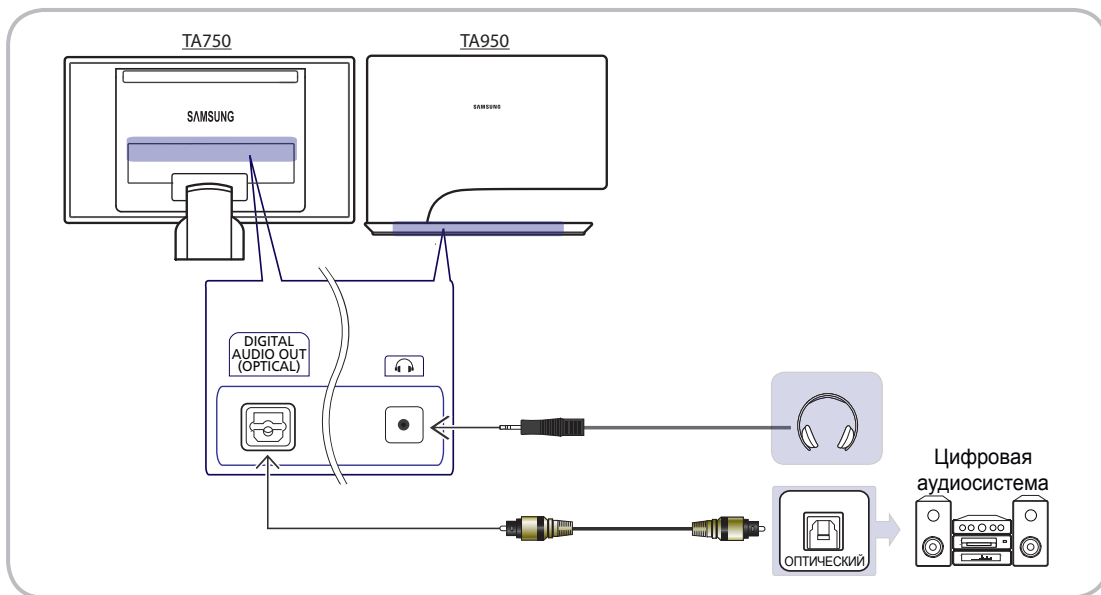

С помощью входа для подключения оптического (цифрового) кабеля или наушников

Допустимые устройства: цифровая аудиосистема, усилитель, домашний кинотеатр с DVD-проигрывателем, ПК



DIGITAL AUDIO OUT (OPTICAL)

- При подключении цифровой аудиосистемы к разъему **DIGITAL AUDIO OUT (OPTICAL)** уменьшите громкость на многофункциональном мониторе и на аудиосистеме.
- 5.1-канальное звучание возможно в том случае, если многофункциональный монитор подключен к внешнему устройству, поддерживающему 5.1-канальное звучание.
- Если приемник (домашний кинотеатр) включен, звук будет выводиться через оптический разъем на многофункциональном мониторе. Если многофункциональный монитор принимает цифровой телесигнал, то на приемник домашнего кинотеатра звук будет передаваться в формате 5.1. Если в качестве источника используется цифровое устройство, подключенное к многофункциональному монитору через гнездо HDMI, например DVD-проигрыватель, проигрыватель дисков Blu-ray, приемник кабельного или спутникового телевидения (видеоприставка), то приемник домашнего кинотеатра обеспечивает только 2-канальное звучание. Если требуется 5.1-канальное звучание, подключите проигрыватель DVD-дисков, проигрыватель дисков Blu-ray, приемник кабельного или спутникового телевидения (телеприставку) напрямую через цифровой аудиовыход к усилителю или домашнему кинотеатру.

 **Наушники** : наушники можно подключить к выходу наушников на многофункциональном мониторе. При подключении наушников звук через встроенные динамики выводиться не будет.

- При подключении к многофункциональному монитору наушников использование функций звука ограничено.
- Громкость наушников и громкость многофункционального монитора регулируются отдельно.

Подключение

Подключение к компьютеру

Подключение с помощью кабеля HDMI или HDMI/DVI

На некоторых компьютерах подключение с помощью кабеля HDMI может не поддерживаться.

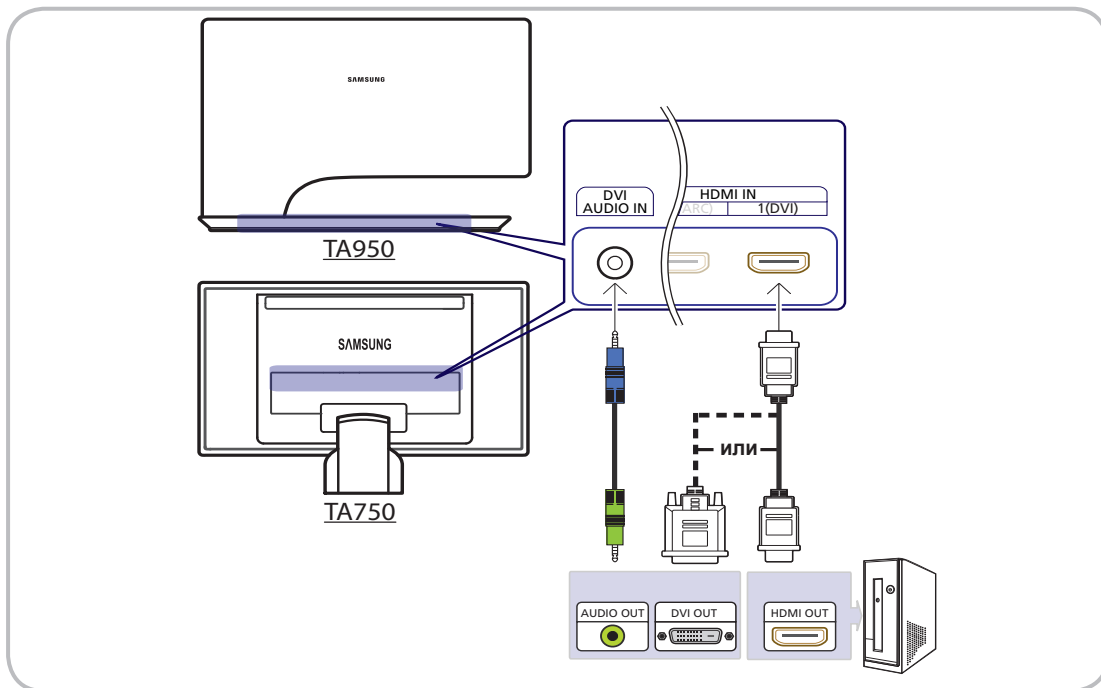

- Компьютер следует подключать через порт **HDMI IN 1 (DVI)**.
- Если выбран нестандартный режим видео, многофункциональный монитор может работать неправильно.
- Режим чересстрочной развертки не поддерживается.
- Данное устройство оснащено игровым драйвером (**SyncMaster 3D Game Launcher (TriDef 3D)**), который позволяет воспроизводить компьютерные игры, наполненные динамичными трехмерными изображениями. Установите программу **SyncMaster 3D Game Launcher (TriDef 3D)**, имеющуюся на компакт-диске.
 - После установки этой программы можно будет использовать функцию 3D устройства и наслаждаться эффектом трехмерных изображений.
 - Для получения сведений об использовании **SyncMaster 3D Game Launcher (TriDef 3D)** обратитесь к интерактивной справке данной программы.

ОБСЛУЖ.



Разъем используется только для техобслуживания.

Подключение

Совместимые значения разрешения компьютера (когда компьютер подключен к порту HDMI IN 1 (DVI))

Если с компьютера будет передаваться сигнал, включенный в список представленных ниже сигналов, посылаемых в стандартном режиме, настройка экрана многофункционального монитора будет выполняться автоматически. Если с компьютера будет передаваться сигнал, который не входит в список сигналов, посылаемых в стандартном режиме, экран многофункционального монитора может оставаться пустым, и будет гореть только индикатор питания. Для решения этой проблемы настройте разрешение в соответствии с приведенной ниже таблицей и сведениями руководства пользователя для графической платы.

Режим	Разрешение		Частота горизонтальной развертки (кГц) (кГц)	Частота вертикальной развертки (Гц) (Гц)	Частота синхронизации пикселей (МГц) (МГц)	Полярность синхронизации (Г/В)
IBM	640 x 350	70Hz	31,469	70,086	25,175	+/-
VESA DMT	640 x 480	60Hz	31,469	59,940	25,175	-/-
MAC	640 x 480	67Hz	35,000	66,667	30,240	-/-
VESA DMT	640 x 480	72Hz	37,861	72,809	31,500	-/-
		75Hz	37,500	75,000	31,500	-/-
IBM	720 x 400	70Hz	31,469	70,087	28,322	-/+
VESA DMT	800 x 600	56Hz	35,156	56,250	36,000	+/+
VESA DMT	800 x 600	60Hz	37,879	60,317	40,000	+/+
VESA DMT	800 x 600	72Hz	48,077	72,188	50,000	+/+
		75Hz	46,875	75,000	49,500	+/+
MAC	832 x 624	75Hz	49,726	74,551	57,284	-/-
VESA DMT	1024 x 768	60Hz	48,363	60,004	65,000	-/-
		70Hz	56,476	70,069	75,000	-/-
VESA DMT	1024 x 768	75Hz	60,023	75,029	78,750	+/+
VESA DMT	1152 x 864	75Hz	67,500	75,000	108,000	+/+
MAC	1152 x 870	75Hz	68,681	75,062	100,000	-/-
VESA DMT	1280 x 800	60Hz	49,702	59,810	83,500	-/+
	1280 x 960	60Hz	60,000	60,000	108,000	+/+
VESA DMT	1280 x 1024	60Hz	63,981	60,020	108,000	+/+
VESA DMT	1280 x 1024	75Hz	79,976	75,025	135,000	+/+
	1360 x 768	60Hz	47,712	60,015	85,500	+/+
	1440 x 900	60Hz	55,935	59,887	106,500	-/+
		75Hz	70,635	74,984	136,750	-/+
	1680 x 1050	60Hz	65,290	59,954	146,250	-/+
VESA DMT	1920 x 1080	60Hz	67,500	60,000	148,500	+/+

- 📌 В таблице настроек отображения, приведенной выше, представлены требования IBM/VESA, данные таблицы относятся к источнику с аналоговым входом.
- 📌 Оптимальное разрешение: 1920 x 1080, 60 Гц. В оптимальном режиме синхронизации разрешение по вертикали имеет частоту 60 Гц.

Подключение

Смена источника входных сигналов

Источник

 SOURCE → ENTER

Используется для выбора многофункционального монитора или других внешних источников входных сигналов, например DVD-проигрывателя, проигрывателей дисков Blu-ray, приемников кабельного или спутникового телевидения (видеоприставок).



■ **TB / Внешний / HDMI1/DVI / HDMI2 / AV / Компонент/ USB / AllShare**

 В списке **Источник** подключенные источники входных сигналов будут выделены.

 Параметр **“Внешний”** всегда включен.

Редактир. назв.

 SOURCE → TOOLS → Редактир. назв.

В разделе **Источник** нажмите кнопку **TOOLS**, чтобы задать необходимые имена внешних источников ввода.

■ **VHS/DVD/Кабельное ТВ/Спутн. прист./PVR/AV ресивер/Игра/Камера/ПК/DVI PC/Устройства DVI/ ТВ/IPTV/Blu-ray/HD DVD/DMA:** укажите название устройства, подключенного к входным разъемам, для упрощения процедуры выбора источника

 При подключении компьютера к порту **HDMI IN 1 (DVI)** с помощью кабеля HDMI необходимо установить для многофункционального монитора режим **ПК** в разделе **Редактир. назв.**.

 При подключении компьютера к порту **HDMI IN 1 (DVI)** с помощью кабеля HDMI-DVI необходимо установить для многофункционального монитора режим **DVI PC** в разделе **Редактир. назв.**.

 При подключении компьютера к порту **HDMI IN 1 (DVI)** с помощью кабеля HDMI-DVI необходимо установить для многофункционального монитора режим **Устройства DVI** в разделе **Редактир. назв.**.

Изм. избранное

 SOURCE → TOOLS → Редактир. назв.

В разделе **Источник** нажмите кнопку **TOOLS**, чтобы выбрать параметр **Изм. избранное**. Для внешнего источника входных сигналов можно задать значение “Избранное”.

Информация

 SOURCE → TOOLS → Информация

Просмотр подробной информации о выбранном внешнем устройстве.

Обновить

 SOURCE → TOOLS → Обновить

Если внешние устройства не отображаются, в разделе **Источник** нажмите кнопку **TOOLS**, чтобы выбрать **Обновить**. Выполните поиск подключенных устройств.

Подключение

Сетевое подключение

Подключение к проводной сети

Существует три способа подключения многофункционального монитора к локальной сети с помощью кабеля.

- Многофункциональный монитор можно подключить к локальной сети, подсоединив порт LAN на задней панели многофункционального монитора к внешнему модему с помощью сетевого кабеля. См. рисунок ниже.

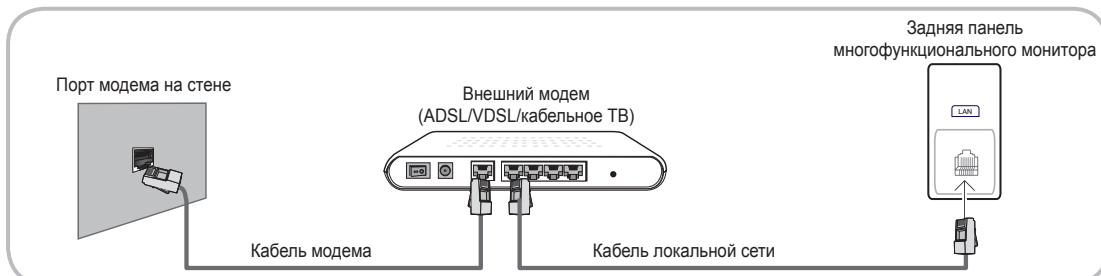

- Многофункциональный монитор можно подключить к локальной сети, подсоединив порт LAN на задней панели многофункционального монитора к IP-устройству совместного доступа, которое подсоединено к внешнему модему. Для подключения используйте сетевой кабель. См. рисунок ниже.

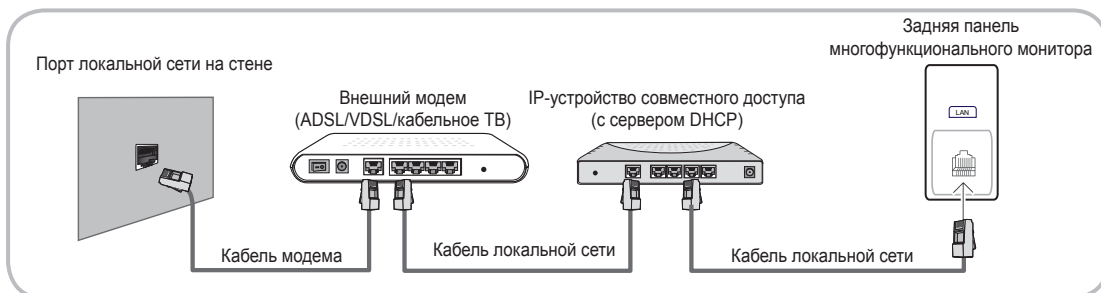

- В зависимости от настройки сети многофункциональный монитор можно подсоединить к локальной сети, подключив порт LAN на задней панели многофункционального монитора непосредственно к стенной розетке с помощью сетевого кабеля. См. рисунок ниже. Обратите внимание, что модем или маршрутизатор подключаются в доме к стенной розетке где-нибудь в другом месте.



- Если включен режим динамической сети, следует использовать модем ADSL или маршрутизатор, который поддерживает протокол DHCP (Dynamic Host Configuration Protocol). Модемы и маршрутизаторы, поддерживающие протокол DHCP, автоматически предоставляют значения IP-адреса, маски подсети, шлюза и DNS, которые требуются многофункциональному монитору для доступа в Интернет, поэтому их не придется вводить вручную. Большинство домашних сетей являются динамическими. В некоторых сетях требуется указать статический IP-адрес. Если в сети требуется статический IP-адрес, при настройке сетевого соединения необходимо вручную ввести на экране настройки кабельной сети многофункционального монитора значения IP-адреса, маски подсети, шлюза и DNS. Чтобы получить значения IP-адреса, маски подсети, шлюза и DNS, обратитесь к своему поставщику услуг Интернета. Если используется компьютер с системой Windows, то эти значения можно узнать на компьютере.

📎 Модемы ADSL, поддерживающие DHCP, можно использовать и в том случае, если в сети требуется статический IP-адрес. Модемы ADSL, поддерживающие DHCP, также позволяют использовать статические IP-адреса.

📎 Не поддерживается в сети со скоростью ниже 10 Мбит/с.

Подключение

Подключение к беспроводной сети

Для беспроводного подключения многофункционального монитора к сети потребуется беспроводной маршрутизатор или модем, а также адаптер беспроводной сети Samsung (WIS09ABGN, WIS09ABGN2, WIS10ABGN – приобретается отдельно), который подключается к порту USB на задней или боковой панели многофункционального монитора. См. рисунок ниже.



Адаптер беспроводной локальной сети Samsung можно приобрести отдельно в некоторых розничных магазинах, через электронные магазины или на веб-узле Samsungparts.com. Адаптер беспроводной локальной сети Samsung поддерживает протоколы связи IEEE 802.11A/B/G и N. Samsung рекомендует использовать протокол IEEE 802.11N. При воспроизведении видео через соединение IEEE 802.11B/G возможны перерывы.

ПРИМЕЧАНИЕ

- Чтобы пользоваться беспроводной сетью, необходимо установить адаптер беспроводной локальной сети Samsung (WIS09ABGN, WIS09ABGN2, WIS10ABGN).
- Адаптер беспроводной локальной сети Samsung и удлинительный кабель USB можно приобрести отдельно в некоторых розничных магазинах, через электронные магазины или на веб-узле Samsungparts.com.
- Для подключения к беспроводной сети многофункциональный монитор необходимо соединить с беспроводным IP-устройством совместного доступа (т.е. с маршрутизатором или модемом). Если беспроводное IP-устройство совместного доступа поддерживает протокол DHCP, то для подсоединения многофункционального монитора к беспроводной сети можно использовать протокол DHCP или статический IP-адрес.
- Выберите свободный канал для беспроводного IP-устройства совместного доступа. Если выбранный канал используется другим устройством, установленным рядом, то могут возникнуть помехи или перебои со связью.
- Система безопасности, отличная от перечисленных ниже, не будет работать на многофункциональном мониторе.
 -  Если выбран режим High-throughput (Greenfield) 802.11n в чистом виде и в качестве типа шифрования для беспроводного маршрутизатора выбран WEP, TKIP или TKIP AES (WPS2Mixed), многофункциональные мониторы Samsung не будут поддерживать подключение в соответствии с новыми спецификациями сертификата Wi-Fi.
- Если беспроводной маршрутизатор поддерживает WPS (Wi-Fi Protected Setup), то к сети можно подключиться путем нажатия одной кнопки (PBC) или с помощью PIN-кода. WPS автоматически настроит SSID и ключ WPA для каждого режима.
- Если используемый маршрутизатор, модем или устройство не сертифицированы, возможно, их не удастся подключить к многофункциональному монитору с помощью адаптера беспроводной локальной сети Samsung.
- Методы подключения: подключение к беспроводной сети можно настроить пятью способами.
 - Автонастройка (с помощью функции автоматического поиска сети)
 - Настройка вручную
 - **WPS(PBC)**
 - **One Foot Connection**
 - **Plug & Access**
- При подключении адаптера беспроводной локальной сети Samsung к многофункциональному монитору через концентратор USB или с помощью удлинительного кабеля USB, отличного от кабеля, входящего в комплект поставки, многофункциональный монитор может не распознать устройство.

Основные операции

Работа с меню

Прежде чем приступить к использованию многофункционального монитора, просмотрите следующие инструкции, чтобы знать, как осуществляется навигация по меню для выбора и настройки различных функций.

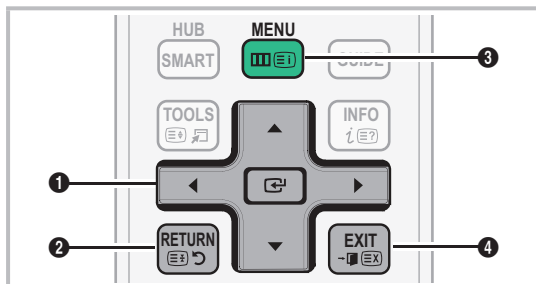

- 1 **ENTER** / кнопка направления: перемещение курсора для выбора пункта меню. Подтверждение настройки.
- 2 Кнопка **RETURN**: Возврат к предыдущему меню.
- 3 Кнопка **MENU**: вызов главного экранного меню.
- 4 Кнопка **EXIT**: выход из экранного меню.

Использование экранных меню

Набор доступных параметров зависит от того, какое меню выбрано.

1	MENU	На экране отображаются пункты главного меню: Изображение, Звук, Канал, Сеть, Система, Поддержка.
2	▲ / ▼	Для выбора пункта меню используйте кнопки ▲ и ▼ .
3	ENTER	Нажмите ENTER для перехода в подменю.
4	▲ / ▼	Для выбора подменю используйте кнопки ▲ и ▼ .
5	◀ / ▶	Для выбора значений используйте кнопки ◀ и ▶ . Способ настройки экранного меню может отличаться в зависимости от его типа.
6	ENTER	Нажмите ENTER для завершения настройки.
7	EXIT	Нажмите EXIT .

Использование кнопки INFO (Текущая и следующая программы)

На дисплее отображается номер текущего канала и состояние некоторых настроек аудио и видео. В окне текущей и следующей программы отображаются ежедневно обновляемые сведения о телепрограммах, идущих на всех каналах в определенное время.



- Для просмотра информации о нужной программе на текущем канале воспользуйтесь кнопками **◀**, **▶**.
- Чтобы просмотреть программу телепередач для других каналов, воспользуйтесь кнопками **▲**, **▼**. Если необходимо перейти на выбранный канал, нажмите кнопку **ENTER**.

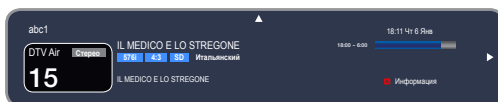

Использование меню каналов

Нажмите кнопку **SMART HUB**, чтобы выбрать меню, которое необходимо использовать. Отобразятся все экраны.



- Представленное изображение может отличаться в зависимости от модели устройства.

Гид

SMART HUB → Телегид → **ENTER**

Сведения о программах в электронном телегиде (EPG) предоставляются вещательными компаниями. Используя программу телепередач, составленную вещательной компанией, можно заранее выбрать программы для просмотра, чтобы в указанное время многофункциональный монитор автоматически переключился на нужный канал. В зависимости от состояния канала сведения о программах могут быть устаревшими или не отображаться вовсе.



Основные операции

Использование функции просмотра каналов



- Представленное изображение может отличаться в зависимости от модели устройства.
- **А** Красная кнопка (**Дисп.расп.**): Отображение экрана **Диспетчер расписания**.
- **В** Зеленая кнопка (**-24 часа**): Просмотр списка программ, которые будут транслироваться в ближайшие 24 часа.
- **С** Желтая (**+24 часа**): просмотр списка программ, которые будут транслироваться через 24 часа.
- **В** Синий (**Реж.кан.**): выбор типа каналов, которые будут отображаться в окне **Просм. канал..**
- **i** (**Информация**): просмотр сведений о выбранной программе.
- **◊** (**Страница**): переход к предыдущей или следующей странице.
- **☞** (**Просмотр/Расписание**):
 - если выбрана текущая программа, она начинает воспроизводиться.
 - Если выбрана предстоящая программа, она резервируется для просмотра. Чтобы отменить запланированный просмотр, нажмите **ENTER** **☞** еще раз и выберите пункт **Отмена расписаний**.

Диспетчер расписания

SMART HUB → **Диспетчер расписания** → **ENTER** **☞**

Можно просматривать, изменять или удалять каналы, сохраненные для просмотра.

Использование функции **Просмотр по таймеру**

Можно настроить автоматическое включение нужного канала в заданное время. Сначала необходимо настроить текущее время.

1. На экране **Smart Hub** нажмите кнопку **ENTER** **☞**, чтобы выбрать пункт **Диспетчер расписания**. Появится экран **Диспетчер расписания**.
 2. Нажмите кнопку **ENTER** **☞**, чтобы вручную добавить программу в расписание. Отобразится всплывающее окно. С помощью кнопки **◀** или **▶** выберите пункт **Прос. по тайм..**
 3. С помощью кнопок **◀/▶** / **▲/▼** задайте значения параметров **Антенна**, **Канал**, **Повтор**, **Дата** или **Время начала**.
- **Антенна**: выберите необходимый источник сигнала телевидения.
 - **Канал**: выбор необходимого канала.

- **Повтор**: по своему усмотрению выберите одно из значений – **Один раз**, **Ручной**, **Сб-Вс**, **Пн-Пт** или **Ежедн**. Если выбрано значение **Ручной**, можно задать конкретный день включения данной функции.

☞ Выбранный день отмечен значком **✓**.

- **Дата**: можно установить нужную дату.
☞ Этот параметр доступен при выборе значения **Один раз** для параметра **Повтор**.

- **Время начала**: можно установить нужное время начала.

☞ Резервировать можно только каналы, сохраненные в памяти.

☞ На экране **Информация** можно изменить или отменить резервирование.

- **Отмена расписаний**: отмена программы, запланированной для просмотра.
- **Правка**: изменение программы, запланированной для просмотра.
- **Возврат**: возврат к предыдущему экрану.

Список каналов

Можно просмотреть все найденные каналы.

- ☞** При нажатии кнопки **CH LIST** на пульте дистанционного управления сразу отобразится экран **Список каналов**.



- Представленное изображение может отличаться в зависимости от модели устройства.
- ☞** Использование функциональных кнопок при работе с экраном **Список каналов**.
 - **А** Красная кнопка (**Антенна**): переключение в режим **Антенна** или **Кабель**.
 - **С** Желтая кнопка (**Просм. прогр./Просм. канал.**): отображение программы при выборе цифрового канала. возврат к экрану просмотра каналов.
 - **◀▶** (**Реж.кан./Канал**): переход к типу каналов, которые необходимо отобразить на экране **Список каналов**. (**Все**, **ТВ**, **Радио**, **Данные/др.**, **Аналоговые**, **Избранное 1 - 5**)
 - **☞** (**Просмотр**): просмотр выбранного канала.
 - **◊** (**Страница**): переход к предыдущей или следующей странице.

Основные операции

Использование функции “Просм. по тайм.” в списке каналов (только для цифровых каналов)

Если параметр **Просмотр по таймеру** задан на экране **Список каналов**, программу можно настроить только в режиме **Просм. прогр.**

1. Нажмите кнопку **CH LIST**, чтобы выбрать нужный цифровой канал.
2. Нажмите кнопку **⏏** (**Просм.прогр.**).
3. С помощью кнопок **▲ / ▼** выберите нужную программу, затем нажмите кнопку **ℹ** (**Информация**).
4. Выберите пункт **Просмотр по таймеру**, затем нажмите кнопку **ENTER**.

Если требуется отменить **Просмотр по таймеру**, выполните шаги с 1 по 3. Выберите **Отмена расписаний**.

Использование параметра Канал

SMART HUB → **Канал** → **ENTER**

Канал

Удаление каналов, выбор избранных каналов, а также использование справочника по программам цифрового телевидения. Выбор канала в списке **Все каналы**, **ТВ**, **Радио** и **Данные/др.**. Настройки антенны или каналов можно изменить с помощью меню в правом верхнем углу экрана.

- **Антенна**: переключение источников **Антенна** и **Кабель**. Параметр может отличаться в зависимости от страны.
- **Сортировка**: сортировка **По номеру канала** или **По имени канала**.
- **Режим ред.**: удаление каналов, заданных в разделе **Избранное**. Информацию о добавлении каналов в раздел избранных см. в разделе “Работа с избранными каналами”.

1. Выберите значок **Режим ред.** в правом верхнем углу экрана и нажмите кнопку **ENTER**.
2. С помощью кнопок со стрелками выберите канал для добавления в список “Избранное” и нажмите кнопку **ENTER**. Слева от выбранного канала отобразится галочка.

Можно выбрать несколько каналов.

Для отмены выбора канала нажмите кнопку **ENTER** еще раз.

3. Выберите параметр **Изм. избранное** в верхней части экрана и нажмите кнопку **ENTER**. Появится всплывающее окно **Изм. избранное**.

4. Выделите группу в списке “Избранное” и нажмите кнопку **ENTER**.

На экране **Изм. избранное** отображаются пять групп (Избранное 1, Избранное 2 и т.д.). Избранный канал можно добавить в любую из этих групп. Выберите группу с помощью кнопок со стрелками вверх и вниз на пульте дистанционного управления.

5. Выберите **ОК**, нажмите кнопку **ENTER**, затем нажмите кнопку **ENTER** еще раз.

6. Нажмите кнопку **ENTER** еще раз для выхода из режима **Режим ред.**

На экране **Изм. избранное** отображаются пять групп (Избранное 1, Избранное 2 и т.д.). Избранный канал можно добавить в любую из этих групп. Выберите группу с помощью кнопок со стрелками вверх и вниз на пульте дистанционного управления.

- Использование режима **Режим ред.** для удаления каналов из списка.

1. Выберите значок **Режим ред.** в правом верхнем углу экрана и нажмите кнопку **ENTER**.

2. С помощью кнопок **◀ / ▶ / ▲ / ▼** выберите канал и нажмите кнопку **ENTER**. Слева от выбранного канала отобразится галочка.

Можно выбрать несколько каналов.

Для отмены выбора канала нажмите кнопку **ENTER** еще раз.

3. Выберите параметр **Удалить** в нижней части экрана и нажмите кнопку **ENTER**. Отобразится всплывающее окно с запросом на удаление канала.

4. Выберите **ОК**, нажмите кнопку **ENTER**, затем нажмите кнопку **ENTER** еще раз. Канал будет удален из раздела **Список каналов**.

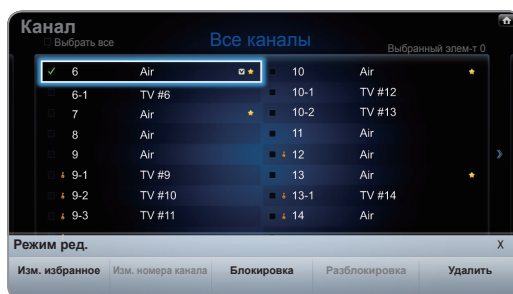

5. Нажмите кнопку **ENTER** еще раз для выхода из режима **Режим ред.**

С помощью функции “Отменить выбор”, которая отображается вместе с функцией “Удалить”, можно отменить выбор всех выбранных каналов.





Основные операции

Использование кнопки **Сервис** в окне **Канал**

- **Пр. на ближ. время** (только для цифровых каналов): просмотр сведений о программе, транслируемой по выбранному цифровому каналу.
- **Изм. избранное**: указание часто просматриваемых каналов как избранных.
 1. Выберите **Изм. избранное**, затем нажмите кнопку **ENTER** .
 2. Нажмите кнопку **ENTER**  для выбора пункта **Избранное 1 - 5**, затем нажмите кнопку **OK**.

 Один избранный канал можно добавить в несколько групп избранных каналов, входящих в список **Избранное 1-5**.
- **Блокировка / Разблокировка**: заблокированные каналы нельзя выбирать и просматривать.

 Эта функция доступна, только если для параметра **Блокировка канала** установлено значение **Вкл**.





 Появится окно ввода PIN-кода. Введите 4-значный PIN-код. По умолчанию используется PIN-код "0-0-0-0". PIN-код можно изменить, выбрав параметр **Изменение PIN**.
- **Изменить название канала** (только для аналоговых каналов): присвоение каналу нового имени.

 Эта функция может не поддерживаться в зависимости от региона.
- **Изм. номера канала**: ввод нового номера с помощью цифровых кнопок.

 Эта функция может не поддерживаться в зависимости от региона.
- **Удалить**: удаление канала, чтобы отобразить необходимые каналы.

 Каналы, выделенные серым цветом, удалены.

Значки состояния каналов

Значки	Значение
	Аналоговый канал.
	Выбранный канал.
	Канал, добавленный в список Избранное 1 .
	Заблокированный канал.
	Запланированная программа.

Работа с избранными каналами

 SMART HUB → **Избранное** → **ENTER** 



Отображение всех избранных каналов.

- **Изм. избранное** : перемещение выбранных каналов в нужную группу избранных каналов.

 Отобразится символ **★**, и канал будет добавлен в список избранных.
- 1. На экране **Канал** выберите канал и нажмите кнопку **Сервис**.

 Если необходимо добавить несколько каналов, воспользуйтесь меню **Режим ред.** в правом верхнем углу экрана **Канал**.
- 2. Добавьте или удалите канал из групп избранных каналов 1, 2, 3, 4 и 5.

 Можно выбрать несколько групп.

 Слева от выбранных каналов отобразится метка .
- 3. Внеся необходимые изменения, можно просмотреть список каналов для каждой группы в меню избранных каналов.

Меню каналов

Перенастройка каналов

 MENU  → **Канал** → **ENTER** 

Антенна (Антенна / Кабель)

Для сохранения в памяти доступных каналов сначала следует указать тип источника сигнала, подключенного к многофункциональному монитору.

Страна

Появится окно ввода PIN-кода. Введите 4-значный PIN-код.

-  Выберите свою страну, чтобы многофункциональный монитор смог правильно выполнить автоматическую настройку каналов вещания.
- **Цифровой канал**: изменение страны для приема цифровых каналов.
- **Аналоговый канал**: изменение страны для приема аналоговых каналов.

Основные операции

Автонастройка

(зависит от страны) Установка дополнительных параметров поиска, таких как частота и скорость передачи символов для поиска кабельной сети. Автоматический поиск каналов и сохранение их в память многофункционального монитора.

✎ Автоматически присвоенные номера программ могут не соответствовать реальным или желаемым номерам. Если канал заблокирован с помощью функции **Блокировка канала**, отобразится окно ввода PIN-кода.

■ Автонастройка

– **Антенна / Кабель**: выберите источник сигнала телевидения.

Цифр. и аналог. / Цифровые / Аналоговые: выберите источник канала для сохранения в памяти.

✎ При выборе меню **Кабель** → **Цифр. и аналог.** или **Цифровые**: укажите значение для поиска кабельных каналов.

• **Режим поиска (Полный / Сеть / Быстрый)**: поиск всех каналов действующих телевизионных станций и сохранение их в память многофункционального монитора.

✎ При выборе режима **Быстрый** параметры **Сеть**, **Идентиф. сети**, **Частота**, **Модуляция** и **Скорость передачи** можно задать вручную с помощью соответствующей кнопки на пульте дистанционного управления.

• **Сеть (Авто / Ручной)**: выбор в качестве режима настройки **Идентиф. сети** значения **Авто** или **Ручной**.

• **Идентиф. сети**: если для параметра **Сеть** выбрано значение **Ручной**, можно настроить **Идентиф. сети** с помощью цифровых кнопок.

• **Частота**: отображение частоты канала (зависит от страны).

• **Модуляция**: отображение доступных значений модуляции.

• **Скорость передачи**: отображение допустимых значений скорости передачи.

■ Кабельные параметры поиска

(зависит от страны) Установка дополнительных параметров поиска, таких как частота и скорость передачи символов для поиска кабельной сети. Установка дополнительных параметров поиска, таких как частота и скорость передачи символов для поиска кабельной сети.

– **Нач. частота / Конечная частота.**: выбор частоты начала и окончания (зависит от страны).

– **Скорость передачи**: отображение допустимых значений скорости передачи.

– **Модуляция**: отображение доступных значений модуляции.

Настройка вручную

Поиск канала вручную и его сохранение в памяти многофункционального монитора.

✎ Если канал заблокирован с помощью функции **Блокировка канала**, отобразится окно ввода PIN-кода.

■ **Настройка цифровых каналов**: поиск цифрового канала.

1. С помощью кнопки **▲/▼/◀/▶** выберите пункт **Создать**.

✎ При выборе меню **Антенна** → **Антенна: Канал, Частота, Полоса пропуск**.

✎ При выборе меню **Антенна** → **Кабель: Частота, Модуляция, Скорость передачи**

2. Нажмите кнопку **▼**, чтобы выбрать **Поиск**. После завершения поиска канал будет обновлен в списке каналов.

■ **Настройка аналоговых каналов**: поиск аналогового канала.

1. С помощью кнопки **▲/▼/◀/▶** выберите пункт **Создать**.

2. Задайте параметры **Программа, Система цвета, Система звука, Канал** и **Поиск**.

3. Нажмите кнопку **▼**, чтобы выбрать **Сохранить**. После завершения поиска канал будет обновлен в списке каналов.

✎ Режим каналов

• **P** (режим программы): после настройки всем станциям телевидения в регионе присваиваются номера от P0 до P99. В этом режиме можно выбрать канал, введя присвоенный ему номер.

• **C** (режим канала с антенны)/**S** (режим кабельного канала): в этих режимах можно выбрать канал с антенны или кабельный канал, введя присвоенный ему номер.

Тип руководства (Samsung / Rovi On Screen)

(зависит от страны) Установка дополнительных параметров поиска, таких как частота и скорость передачи символов для поиска кабельной сети. Можно выбрать другой **Телегид**.

■ **Samsung**: использование программы телепередач, предоставляемой компанией Samsung.

■ **Rovi On Screen**: использование программы телепередач, предоставляемой компанией Rovi International Solutions.

– Первая установка Rovi EPG может занять много времени. Это зависит от региона и условий вещания.

Основные операции

Передача списка кан.

Появится окно ввода PIN-кода. Введите 4-значный PIN-код. Импорт или экспорт карты каналов. Для использования данной функции необходимо подключить память USB.

- **Импорт с USB:** импорт списка каналов с USB.
- **Экспорт на USB:** экспорт списка каналов на USB. Эта функция доступна, когда выполнено подключение к порту USB.

Точная настройка

(только для аналоговых каналов)

Если принимается четкий сигнал без помех, то нет необходимости производить точную настройку, т.к. это уже было выполнено автоматически во время поиска и сохранения каналов. Если сигнал слабый или искаженный, то можно выполнить его точную настройку вручную. Прокручивайте влево или вправо, пока изображение не станет четким.

- 🔗 Настройки применяются к каналу, воспроизводимому на экране.
- 🔗 В строке канала справа от номера сохраненного канала, настроенного с помощью функции точной настройки, появится звездочка “*”.
- 🔗 Чтобы сбросить точную настройку, выберите пункт **Сброс**.

Изм. номера канала (Отключить / Включить)

(в зависимости от страны) (только для Италии)
Используйте эту функцию для изменения номера канала. При изменении номера канала информация о канале не обновляется автоматически.

Меню Изображение

Изменение предварительно настроенного режима изображения

 MENU  → Изображение → Реж. изображения → ENTER 

Реж. изображения

Выберите предпочтительный тип изображения.

- 🔗 В режиме **HDMI1/DVI** (в случае подключения компьютера) для параметра **Реж. изображения** можно задать только значение **Стандартный** или **Развлекат.**
- **Динамический:** для просмотра в комнате с ярким освещением.
- **Стандартный:** для просмотра в комнате с нормальным освещением.
- **Обычный:** для просмотра с минимальной нагрузкой на глаза.

- **Кино:** для просмотра фильмов в темной комнате.
- **Развлекат.:** для просмотра фильмов и игр.
🔗 Доступен только в режиме **HDMI1/DVI** (в случае подключения компьютера).

Настройка параметров изображения

 MENU  → Изображение → ENTER 

Samsung MagicAngle

Эта функция позволяет максимально улучшить изображение на экране для текущего угла просмотра. При просмотре изображения на экране, находясь под углом снизу, сверху или сбоку от устройства, можно настроить соответствующий режим для каждого положения, чтобы получить то же качество изображения, как и при просмотре в положении непосредственно перед экраном.

- **Выкл.:** Выберите это значение при просмотре экрана спереди.
- **Режим комфорта:** Выберите это значение при просмотре экрана немного снизу.
- **Вертикально:** Выберите при просмотре экрана сверху.
- **Режим (1-10):** определение уровня настройки. Значения уровня, близкие к 10, наиболее подходят для просмотра экрана из положений, чуть ниже обычного.

🔗 Если для параметра **Samsung MagicAngle** установлено значение **Режим комфорта** или **Вертикально**, параметр **Гамма** недоступен.

Подсветка / Контраст / Яркость / Четкость / Цвет / Тон(З/К)

Качество изображения можно настроить с помощью нескольких параметров.

ПРИМЕЧАНИЕ

- В режимах **ТВ**, **Внешний**, **AV** в системе PAL функция **Тон(З/К)** недоступна.
- В режиме **HDMI1/DVI** (в случае подключения компьютера) можно настраивать только параметры **Подсветка**, **Контраст**, **Яркость** и **Четкость**.
- Настройки можно задать и сохранить для каждого внешнего устройства, подключенного к многофункциональному монитору.

Основные операции

Настройка экрана

- **Размер картинки:** для приемника кабельного/спутникового телевидения также может быть предусмотрено несколько вариантов размера экрана. Однако настоятельно рекомендуется отдавать предпочтение формату 16:9.



Широкий авто: автоматическая настройка размера изображения под формат 16:9.

16:9: Установка формата изображения 16:9.

Широк. увел.: увеличение размера изображения от 4:3.

✎ Параметр **Позиция** можно настроить с помощью кнопок ▲, ▼.

Увеличенный: увеличение изображения в формате 16:9 (в вертикальном направлении) по размеру экрана.

✎ Настройте параметры **Увеличенный** или **Позиция** с помощью кнопок ▲, ▼.

4:3: установка основного формата изображения (4:3).

✎ Формат 4:3 не рекомендуется использовать в течение длительного времени. Следы границ изображения в правой, левой и центральной частях экрана могут вызвать эффект остаточного изображения (выгорание экрана), который не покрывается гарантией.

По разм. экрана: просмотр полноразмерного изображения без обрезки при приеме сигналов HDMI (720p/1080i/1080p) или Component (Компонент) (1080i/1080p).

✎ Параметр **Позиция** можно настроить с помощью кнопок ▲ / ▼ / ◀ / ▶.

Интел. вид 1 уменьшение изображения формата 16:9 на 50%.

Интел. вид 2 уменьшение изображения формата 16:9 на 75%.

✎ Параметр **Интел. вид 1** доступен только в режиме **HDMI**.

✎ Параметр **Интел. вид 2** доступен только в режиме **HDMI** или **DTV**.

✎ Размер изображения может варьироваться в зависимости от разрешения входного сигнала, если содержимое воспроизводится с помощью функции **Видео** в меню «Мое содержимое» или **Smart Hub**.

ПРИМЕЧАНИЕ

- Размер изображения может варьироваться в зависимости от источника входного сигнала.
- Набор доступных элементов зависит от того, какой режим выбран.
- В режиме **HDMI1/DVI** (в случае подключения компьютера) становятся доступными режимы **16:9** и **4:3**.
- Настройки можно задать и сохранить для каждого внешнего устройства, подключенного к входному гнезду многофункционального монитора.
- Если включить функцию **По разм. экрана**, когда выбран вход HDMI 720p, то первая строка будет обрезана сверху, снизу, слева и справа, как при использовании функции нерабочей области.

- Если для функции PIP выбран режим (■ ■ ■, ■ ■ ■), размер изображения регулировать невозможно.

Источник входного сигнала	Размер картинки
ATV, EXT	Широкий авто, 16:9, Широк. увел., Увеличенный, 4:3
AV, Компонент (480i, 480p, 576i, 576p)	16:9, Широк. увел., Увеличенный, 4:3
DTV (720p, 1080i, 1080p)	Широкий авто, 16:9, Широк. увел., Увеличенный, 4:3, По разм. экрана
Компонент (720p, 1080i, 1080p) HDMI (720p, 1080i, 1080p)	16:9, Широк. увел., Увеличенный, 4:3, Широк. увел.
HDMI (720p, 1080i, 1080p)	Интел. вид 1
DTV (1080i), HDMI (720p, 1080i, 1080p)	Интел. вид 2
HDMI1/DVI (в случае подключения компьютера)	16:9, 4:3

- **Размер экрана 4:3 (16:9 / Широк. увел. / Увеличенный / 4:3):** эта функция доступна, только если в качестве размера изображения выбрано значение **Широкий авто**. Можно выбрать формат 4:3 WSS (широкий экран) или исходный размер. В разных странах Европы требования к размерам изображений отличаются.

✎ Эта функция недоступна в режимах HDMI/DVI, Компонент и HDMI.

Использование 3D-функции

MENU → Изображение → 3D → ENTER

ВАЖНЫЕ СВЕДЕНИЯ ПО ОХРАНЕ ЗДОРОВЬЯ И БЕЗОПАСНОСТИ ДЛЯ 3D-ИЗОБРАЖЕНИЙ.

Прочтите и уясните следующие сведения по безопасности, прежде чем использовать функцию 3D многофункционального монитора.

⚠ ПРЕДУПРЕЖДЕНИЕ

- При просмотре видео в режиме 3D некоторые люди могут испытывать головокружение, тошноту или головную боль. При появлении вышеперечисленных симптомов немедленно прекратите просмотр многофункционального монитора в режиме 3D-очки и отдохните.
- Просмотр видео в режиме 3D в течение продолжительного времени может привести к зрительному утомлению. При появлении зрительного утомления немедленно прекратите просмотр многофункционального монитора в режиме 3D, снимите 3D-очки и отдохните.
- Взрослые не должны надолго оставлять детей без присмотра, когда они смотрят многофункциональный монитор при включенной функции 3D. Если ребенок проявляет симптомы зрительного утомления, жалуются на головную боль, головокружение или тошноту, немедленно прекратите просмотр многофункционального монитора в режиме 3D и дайте ребенку отдохнуть.
- Не используйте очки 3D Active Glasses не по назначению (например, как очки для коррекции зрения, солнечные или защитные очки и т.д.)
- Не используйте функцию 3D или 3D-очки во время перемещения по комнате. Вы можете споткнуться или упасть и получить травму.

Основные операции

3D

Данная функция позволяет просматривать содержимое в режиме 3D, например передачи или фильма в формате 3D. 3D-содержимое можно просматривать в 3D-очках Samsung (для мониторов SyncMaster).



3D-очки, предназначенные для просмотра мониторов SyncMaster (название модели: SSG-M3750CR), можно приобрести отдельно. Обратитесь к дилеру, у которого вы приобрели данное устройство, чтобы узнать, как приобрести 3D-очки.

Устройство может оказаться несовместимым с 3D-очками другой модели, отличной от указанной выше.

Выключайте 3D-очки, когда они не используются. В противном случае сократится срок службы батарей.

- **Режим 3D:** выбор формата входного сигнала 3D.

Наденьте 3D-очки и в разделе **Режим 3D** выберите из режимов 3D тот режим, который обеспечивает оптимальный эффект трехмерного изображения.

Режим 3D	Функции
Выкл.	Отключение функции 3D.
2D → 3D	Преобразование 2D-изображения в 3D-изображение.
Влево/вправо	Отображение левого и правого изображений с наложением для обеспечения эффекта 3D.
Одно над другим	

Некоторые форматы файлов могут не поддерживать .

Режимы и доступны только в том случае, когда компьютер подключен через порт **HDMI IN 1 (DVI)** или когда разрешение содержимого цифрового телевидения, устройства-источника сигналов, подключенного через порт HDMI, или устройства хранения USB составляет 720р, 1080i или 1080р.

- **Трехм. перспектива (-5 ~ +5):** Настройка общей трехмерной перспективы изображения.
- **Глубина (1~10):** настройка общей глубины.
- **Изменение Л/П (Изображ. Л/П / Изображ. П/П):** переключение между левым и правым изображениями.
- **3D → 2D (Выкл. / Вкл.):** отображение изображения только для левого глаза.

Эта функция отключена, если в режиме **Режим 3D** установлен параметр или .

Просмотр изображений в режиме 3D

Иногда **Режим 3D** может быть недоступен. Это зависит от формата исходного изображения.

Для просмотра в режиме 3D следует надеть трехмерные очки 3D Active Glasses и нажать на очках кнопку питания.

Для выбора режима 3D выполните следующие действия.

1. Кнопка **MENU** → кнопка **▲ / ▼** → **Изображение** → **ENTER**
2. Кнопка **▲ / ▼** → **3D** → **ENTER**
3. Кнопка **▲ / ▼** → **Режим 3D** → **ENTER**
4. **◀ / ▶** → выбор режима в разделе **Режим 3D**.

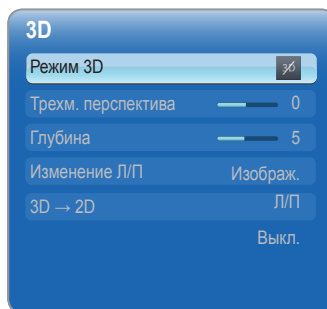

- Представленное изображение может отличаться в зависимости от модели устройства.

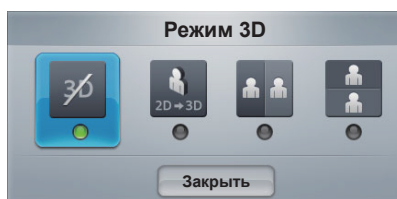

Стандартные форматы, совместимые с HDMI

Форматы 3D-сигналов, указанные ниже, рекомендованы ассоциацией HDMI и должны поддерживаться телевизорами с функцией 3D.

Формат сигнала источника	Стандартный HDMI 1.4 с технологией 3D
1920x1080p @24Hz	1920x2205p @24Hz
1280x720p @60Hz	1820x1470p @60Hz
1280x720p @50Hz	1280x1470p @50Hz

Для 3D-стандарта HDMI при 24 Гц телевизионное изображение оптимизируется следующим образом.

- Для оптимизации разрешения видео выберите **Выкл.**, **Четкий** или **Стандартный** в режиме **Motion Plus**.
- Для просмотра обычного видео без дрожания изображений выберите **Сглаживание** или настройте параметр **Пользовательский** в режиме **Motion Plus**.

Основные операции

Разрешение, совместимое с входом для ПК (подключенного через порт HDMI IN 1 (DVI))

Вход ПК оптимизирован для видео с разрешением 1920 x 1080. Видео с разрешением, отличным от 1920 x 1080, просматривать в режиме 3D или полноэкранном режиме будет невозможно.

Воспроизведение трехмерных игр на компьютере

Сначала установите программу **SyncMaster 3D Game Launcher (TriDef 3D)**.

- 🔗 **SyncMaster 3D Game Launcher (TriDef 3D)** это игровой драйвер, позволяющий воспроизводить компьютерные игры в режиме 3D.
- 1. Настройте монитор компьютера как монитор по умолчанию.
- 2. Установите программу **SyncMaster 3D Game Launcher (TriDef 3D)**, имеющуюся на компакт-диске.
 - Следуйте инструкциям, отображаемым на экране.
 - Программу можно также загрузить и установить с веб-узла www.tridef.com/syncmaster.
- 3. Выберите «Пуск» -> «Все программы» -> **TriDef 3D** и запустите **SyncMaster 3D Game Launcher (TriDef 3D)**.
- 4. Нажмите кнопку **Поиск**. Совместимые игры будут добавлены в раздел **SyncMaster 3D Game Launcher (TriDef 3D)**. Игры можно также добавить следующими способами.
 - Перетащите значок ярлыка или исполняемый файл игры на рабочем столе в окно **SyncMaster 3D Game Launcher (TriDef 3D)**.
 - Перейдите в раздел “File” и выберите “Add Games...”
- 5. Активируйте функцию 3D на устройстве и играйте в игру в 3D-очках.
- 6. Играйте в игру в 3D-очках.

🔗 Сведения о правильном использовании 3D-очков см. в руководстве пользователя к этим 3D-очкам.

🔗 ПРИМЕЧАНИЕ

- **Информация** об использовании программы **TriDef 3D Games for SyncMaster** см. в разделе интерактивной справки “Online Help” программы **TriDef 3D Games for SyncMaster**.
- Для получения сведений о системных требованиях и использовании **SyncMaster 3D Game Launcher (TriDef 3D)** обратитесь к интерактивной справке.
- Игра, системные требования для которой превышают ресурсы системы вашего компьютера, не запустится.
- Минимальные системные требования зависят от 3D-игры.
- Для получения подробных сведений см. главную страницу или руководство пользователя для соответствующей 3D-игры.

- **SyncMaster 3D Game Launcher (TriDef 3D)** не поддерживает компьютеры с установленными операционными системами Macintosh или Linux.
- **Дополнительные сведения**
 - Для получения дополнительной информации о программе **TriDef 3D Games for SyncMaster (TriDef 3D)** обратитесь в компанию **DDD USA Inc.** (www.tridef.com).
 - Для получения дополнительной информации об устройстве обратитесь в компанию **Samsung Electronics**.

TriDef® 3D и соответствующие обозначения являются зарегистрированными товарными знаками DDD Group PLC. © 2010. Все права защищены.

Меры предосторожности при просмотре видео в режиме 3D

🔗 ПРИМЕЧАНИЕ

- Эффект 3D может восприниматься по-разному в зависимости от зрителя. Вы можете совсем не заметить эффект 3D, если восприятие одним глазом существенно отличается от восприятия другим глазом.
- Во время просмотра видео в режиме 3D при освещении флуоресцентными лампами или лампами с тремя длинами волн может наблюдаться легкое мигание экрана.
- Если поблизости будет включено другое устройство с поддержкой 3D или электромагнитное устройство (микроволновая печь или устройство, работающее на частоте 2,4 ГГц, такое как маршрутизатор сети Интернет), помехи с него могут привести к неправильной работе 3D-очков. Даже если функция 3D будет работать правильно, рекомендуется убрать другие электромагнитные устройства или устройства беспроводной связи, находящиеся поблизости.
- При просмотре слишком ярких трехмерных изображений с частотой 50 Гц особо чувствительные зрители могут улавливать незначительное мигание экрана.
- При включении многофункционального монитора левая и правая стороны трехмерного изображения могут накладываться друг на друга больше, чем обычно. Качество изображения становится оптимальным по истечении некоторого времени.
- **Режим 3D** автоматически выключится при смене канала или устройства ввода или при открытии **SMART HUB**.
- При воспроизведении видео в режиме 3D функция **PIP** недоступна.
- Значок **Изображение** в разделе **SMART HUB** будет включен только в режиме .
- в режиме 3D некоторые функции **Изображение** не работают.

Основные операции

Изменение параметров изображения

Дополнительные параметры



 MENU  → Изображение → Дополнительные параметры → ENTER 

(Окно **Дополнительные параметры** доступно в режиме **Стандартный / Кино**)

Можно выполнить расширенную настройку параметров экрана, включая цвет и контрастность.

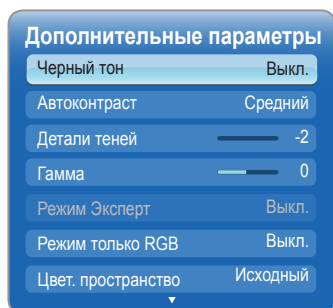
 В режиме **HDMI1/DVI** (в случае подключения компьютера) доступны только параметры **Гамма** и **Баланс белого**.



- **Черный тон (Выкл. / Темный / Темнее / Самый темный)**: выбор уровня черного для настройки глубины экрана.
- **Автоконтраст (Выкл. / Низкий / Средний / Высокий)**: настройка контрастности экрана.
- **Детали теней (-2~+2)**: увеличение яркости темных изображений.
- **Гамма**: настройка интенсивности основных цветов.
- **Режим эксперт (Выкл. / Режим1 / Режим2)**: при запуске функции **Режим эксперт** можно выполнить калибровку изображения без генератора или фильтра. Если экранное меню исчезнет или будет открыто другое меню (отличное от меню "Изображение"), то настройки калибровки будут сохранены, а окно **Режим эксперт** закроется.
 -  Когда включена функция **Режим эксперт**, звук не выводится.
 -  Этот режим доступен только на моделях DTV, а также моделях с компонентным подключением и подключением HDMI.
- **Режим только RGB (Выкл. / Красный / Зеленый / Синий)**: отображение цветов **Красный, Зеленый и Синий** для точной настройки оттенка и насыщенности.

■ **Цвет. пространство (Авто / Исходный / Пользовский)**: настройка диапазона цветов, доступных для формирования изображений.

 Чтобы настроить компоненты **Цвет, Красный, Зеленый, Синий** и **Сброс**, выберите для параметра **Цвет. пространство** значение **Пользовский**.

■ **Баланс белого**: настройка цветовой температуры для более естественного изображения.

К: смещ. / З: смещ. / С: смещ.: настройка смещения основных цветов (красного, зеленого, синего).

К: усил. / З: усил. / С: усил.: настройка усиления основных цветов (красного, зеленого, синего).

Сброс: восстановление стандартных настроек **Баланс белого**.

■ **Бал. бел. по 10 т. (Выкл. / Вкл.)**: управление балансом белого с интервалом в 10 точек путем настройки яркости красного, зеленого и синего цветов.

 Параметр доступен, когда в качестве **Реж. изображения** выбран режим **Кино**, а для внешнего источника – все входные сигналы.

 Некоторые внешние устройства могут не поддерживать данную функцию.

Интервал: выбор интервала.

Красный: настройка уровня красного.

Зеленый: настройка уровня зеленого.

Синий: настройка уровня синего.

Сброс: восстановление стандартного значения параметра **Бал. бел. по 10 т.**

■ **Телесный оттенок**: выделение розового оттенка **Телесный оттенок**.

■ **Улучшение кромок (Выкл. / Вкл.)**: выделение границ объекта.

■ **Подсветка движения (Выкл. / Вкл.)**: настройка яркости экрана для снижения потребления энергии.

 Режим **3D** не поддерживается.

Основные операции

Параметры изображения

 MENU  → Изображение → Параметры изображения → ENTER 

 В режиме **HDMI1/DVI** (в случае подключения компьютера) доступен только параметр **Оттенок**.

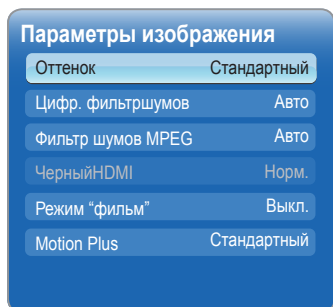

■ Оттенок (Хол. / Стандартный / Теплый1 / Теплый2)

 **Теплый1** и **Теплый2** недоступны, когда в качестве **Реж. изображения** выбран режим **Динамический**.

 Настройки можно задать и сохранить для каждого внешнего устройства, подключенного к входному гнезду многофункционального монитора.

■ Цифр. фильтр шумов (Выкл. / Низкий / Средний / Высокий / Авто / Автовизуализация):

если сигнал телевидения слабый, то можно включить функцию **Цифр. фильтр шумов**, которая позволяет снизить вероятность появления на экране многофункционального монитора застывшего или раздвоенного изображения.

 Если сигнал слабый, попробуйте выбрать другой параметр, чтобы улучшить изображение.

Автовизуализация: при переключении аналоговых каналов отображается уровень сигнала.

 Только для аналоговых каналов.

 Когда индикатор зеленого цвета, качество принимаемого сигнала отличное.

■ Фильтр шумов MPEG (Выкл. / Низкий / Средний / Высокий / Авто):

сокращение шумов MPEG для повышения качества изображения.

 Недоступен только в режиме **HDMI1/DVI** (в случае подключения компьютера).

■ ЧерныйHDMI (Норм. / Низкий):

выбор уровня черного на экране для настройки глубины экрана.

 Функция доступна только в режиме HDMI.

■ Режим "фильм" (Выкл. / Авто1 / Авто2):

настройка многофункционального монитора на автоматическое распознавание и обработку видеосигналов со всех источников, а также на регулировку оптимального качества изображения.

 Только в режимах **TB, AV, КОМПОНЕНТ (480i/1080i)** и **HDMI (480i/1080i)**.

■ Motion Plus (Выкл. / Четкий / Стандартный / Сглаживание / Пользов-кий / Демо):

устранение эффекта торможения в динамичных сценах с большим количеством движений для получения более четкого изображения.

 На экране сведений многофункционального монитора отображается разрешение и частота входящего сигнала (60 Гц), а не частота изображения, генерируемого многофункциональным монитором в режиме **Motion Plus**.

 Если на экране возникают помехи, установите для параметра **Motion Plus** значение **Выкл.** Если для **Motion Plus** установлено значение **Пользов-кий**, то параметры **Снижение размытия**, **Снижение дрож.** или **Сброс** можно настроить вручную.

 Если для **Motion Plus** установлено значение **Демо**, то можно сравнить качество изображения, когда этот параметр включен и выключен.

Снижение размытия: настройка уровня размытия источника видеосигнала.

Снижение дрож.: настройка уровня снижения дрожания при воспроизведении фильмов с источника видеосигнала.

Сброс: сброс пользовательских настроек.

Сброс настроек изображения (Да / Нет)

Восстановление значений по умолчанию для текущих параметров изображения.

■ Настройка подключения многофункционального монитора к компьютеру

Использование многофункционального монитора в качестве экрана компьютера

В зависимости от установленной версии Windows и видеокарты изображение на экране компьютера может варьироваться, однако основные параметры почти всегда совпадают. (В противном случае обратитесь к производителю компьютера или торговому представителю компании Samsung.)

1. Выберите «Панель управления» в меню «Пуск» Windows.
2. Выберите «Оформление и темы» в открывшемся окне «Панель управления», чтобы открыть диалоговое окно экрана.
3. Выберите «Экран», чтобы открыть диалоговое окно экрана.
4. В диалоговом окне «Экран» перейдите на вкладку «Настройка».

- Настройка размера (разрешение)
 - Оптимальное значение: 1920 X 1080 пикселей.
- Если в диалоговом окне параметров экрана есть параметр частоты вертикальной развертки, то правильным значением будет "60" или "60 Гц". Если нет, закройте диалоговое окно, нажав кнопку "OK".

Основные операции

Правильное положение при работе с устройством

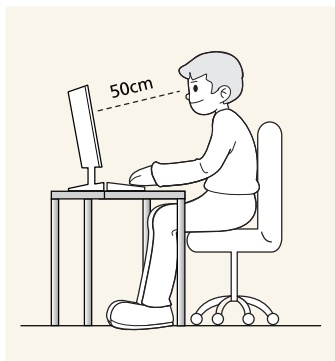

Сохраняйте правильное положение при работе с устройством.

- Выпрямите спину.
- Расстояние между экраном и глазами должно составлять 45-50 см. Взгляд должен падать на экран сверху вниз под прямым углом.
- Отрегулируйте угол наклона таким образом, чтобы свет не отражался от экрана.
- Согните руки в локтях под прямым углом, чтобы тыльная сторона ладони находилась на одной линии с предплечьем.
- Согните руки в локтях под прямым углом.
- Стопы полностью установите на пол, колени согните по углом 90 градусов или больше и положите руки так, чтобы они находились ниже уровня сердца.

Меню Звук

Изменение предварительно настроенного режима звучания

MENU → Звук → Режим звука → ENTER

Режим звука

- **Стандартный:** выбор обычного режима звучания.
 - **Музыка:** усиление музыки по сравнению со звуком голоса.
 - **Кино:** обеспечение наивысшего качества звучания при просмотре фильмов.
 - **Четкий голос:** усиление звука голоса по сравнению с другими звуками.
 - **Усиление:** усиление высокочастотного звука в соответствии с потребностями людей с нарушениями слуха.
- Если для параметра **Выбрать громкогов.** установлено значение **Внеш. громк.**, то **Режим звука** будет отключен.

Настройка параметров звука

MENU → Звук → Звуковой эффект → ENTER

Звуковой эффект

(только в стандартном режиме звучания)

Если для параметра **Выбрать громкогов.** установлено значение **Внеш. громк.**, то **Звуковой эффект** будет отключен.

■ SRS TruSurround HD (Выкл. / Вкл.)

Эта функция позволяет добиться эффекта объемного звучания виртуальной 5.1-канальной системы при воспроизведении через два громкоговорителя или наушники за счет применения технологии HRTF (Head Related Transfer Function).

■ SRS TruDialog (Выкл. / Вкл.)

Эта функция позволяет усилить звук голоса по сравнению с фоновой музыкой или звуковыми эффектами, чтобы диалоги звучали более четко.

■ SRS CS Headphone (Выкл. / Вкл.): можно прослушивать виртуальный объемный 5.1-канальный звук через наушники.

■ Эквалайзер

Регулировка звукового баланса, низких и высоких частот левого и правого громкоговорителей.

- **Баланс (Лев. / Прав.):** настройка баланса между правым и левым громкоговорителями.
- **100Гц / 300Гц / 1кГц / 3кГц / 10кГц** (настройка полосы пропускания): настройка уровня звука в разных частотных диапазонах.
- **Сброс:** сброс настроек эквалайзера до значений по умолчанию.

Аудиосистемы и т.п.

MENU → Звук → ENTER

Звук 3D (Выкл. / Низкий / Средний / Высокий)

Технология трехмерного звучания обеспечивает звучание с эффектом присутствия при просмотре трехмерного видео, поскольку позволяет регулировать глубину звучания.

Доступна только при просмотре трехмерных изображений.

Основные операции

Параметры передачи звука

(только для цифровых каналов)

■ Язык аудио

Изменение языка аудио, установленного по умолчанию.

 Набор доступных языков может отличаться в зависимости от типа телевидения.

■ Аудиоформат

При выводе звука через главный громкоговоритель и аудиоприемник может возникнуть эффект эха из-за различий в скорости декодирования этих устройств. В этом случае используйте функцию **Громкогов. ТВ**.

 **Аудиоформат** может отличаться в зависимости от типа телевидения. 5.1-канальное звучание в формате Dolby digital доступно только в том случае, если многофункциональный монитор подключен к внешнему громкоговорителю с помощью оптического кабеля.

■ Описание аудио

(Доступно не во всех странах)

Эта функция обрабатывает аудиопоток для **AD** (описания аудио), который передается вещательной компанией вместе с основным аудио.

 **Описание аудио (Выкл. / Вкл.)**: включение и выключение функции описания аудио.

 **Громкость**: настройка громкости описания аудио.



Доп-ная настройка

(только для цифровых каналов)

■ **Уровень звука DTV (MPEG / HE-AAC)**: эта функция позволяет нормализовать звуковой сигнал, получаемый наряду с другими сигналами в рамках цифрового телевидения.

 В зависимости от типа транслируемого сигнала для параметров **MPEG / HE-AAC** можно задать значение от -10 дБ до 0 дБ.

 Переключение в рамках диапазона от 0 до -10 дБ позволяет соответственно увеличивать и уменьшать громкость.

■ **Выход SPDIF**: SPDIF – это интерфейс формата передачи цифрового аудио, разработанный компаниями Sony и Philips. Он позволяет снизить помехи при передаче цифровых аудиосигналов от одного устройства к другому, например к громкоговорителю или DVD-проигрывателю.

– **Аудиоформат**: можно выбрать формат вывода цифрового аудиосигнала (SPDIF).

 Доступный формат вывода цифрового аудиосигнала (SPDIF) может отличаться и зависит от источника входного сигнала.

– **Автозадержка**: устранение несоответствия видео и звука при просмотре ТВ или видео, если цифровой звуковой сигнал выводится через внешнее устройство, например AV-приемник (0 мс ~ 250 мс).

■ **Комп Dolby Digital (Line / RF)**: выравнивание сигнала Dolby Digital и звукового сигнала (то есть сигналов MPEG, HE-AAC, ATV).

 Чтобы добиться динамического звучания, выберите **Line**; чтобы сгладить разницу между громкими и тихими звуками в ночное время, используйте **RF**.

– **Line**: установка уровня вывода сигналов, отличающегося в большую или меньшую сторону от эталонного уровня -31 дБ, – либо -20 дБ, либо -31 дБ.

– **RF**: установка уровня вывода сигналов, отличающегося в большую или меньшую сторону от эталонного уровня -20 дБ, – либо -10 дБ, либо -20 дБ.

Настройка громкоговор.

■ **Выбрать громкогов. (Внеш. громк. / Громкогов. ТВ)**: Эффект эха может возникать из-за различий в скорости декодирования главного громкоговорителя и аудиоприемника. В этом случае переключите многофункциональный монитор на **Внеш. громк.**

 Если для параметра **Выбрать громкогов.** установлено значение **Внеш. громк.**, то кнопка регулировки громкости и кнопка **MUTE** не работают и, соответственно, ограничиваются возможности настройки звука.

 Если для параметра **Выбрать громкогов.** установлено значение **Внеш. громк.**

• **Громкогов. ТВ: Выкл., Внеш. громк.: Вкл.**

 Если для параметра **Выбрать громкогов.** установлено значение **Громкогов. ТВ**.

• **Громкогов. ТВ: Вкл., Внеш. громк.: Вкл.**

 При отсутствии видеосигнала звук будет отсутствовать в обоих громкоговорителях.

■ **Громкость авто (Выкл./Норм./Ночь)**: чтобы выровнять громкость на всех каналах, установите значение **Норм.**

Ночь: звучание в этом режиме сравнимо по качеству с режимом **Норм.** и характеризуется практически полным отсутствием шумов. Этот режим рекомендуется включать ночью.

Сброс звука (Да / Нет)

Восстановление для параметров звука заводских настроек по умолчанию.

Основные операции

Меню “Сеть”

Настройки сети

MENU  → Сеть → Настройки сети → ENTER 

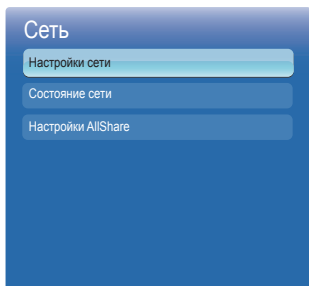

- Представленное изображение может отличаться в зависимости от модели устройства.



Установите сетевое подключение, чтобы пользоваться различными Интернет-службами (**SMART HUB**, **AllShare**) и обновлять программное обеспечение.

Состояние сети

MENU  → Сеть → Состояние сети → ENTER 

Здесь можно проверить текущее состояние сети и Интернет-подключения.

Настройки AllShare

MENU  → Сеть → Настройки AllShare → ENTER 

Здесь можно определить, требуется ли использовать входящие вызовы, тексты сообщений и расписания, заданные по сети.

Кабель

Настройка сети (Авто)

Автоматическая **Настройка сети** используется при подключении многофункционального монитора к сети, поддерживающей протокол DHCP. Чтобы автоматически настроить подключение многофункционального монитора к кабельной сети, выполните следующие действия.

Автоматическая настройка

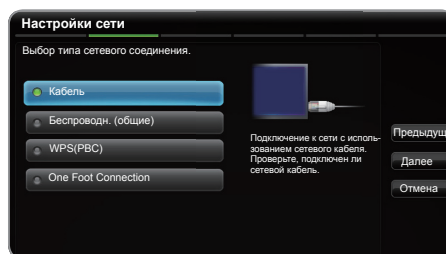

- Представленное изображение может отличаться в зависимости от модели устройства.

1. Настройки сети.

Для ввода параметров выполните указания на экране **Настройка сети**.

2. Выберите параметр **Кабель**.

3. Появится экран проверки сети – на этом настройка сети окончена.

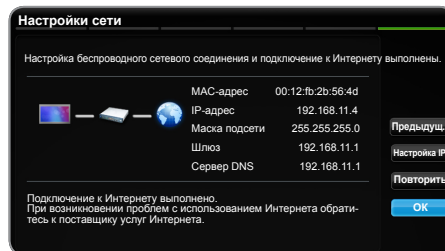

 Если во время автоматической настройки произошел сбой, проверьте подключение к порту LAN.

 Если не удастся найти значения настроек сетевого подключения или если требуется выполнить настройку вручную, выберите пункт “Ручной”. См. раздел “Процесс выполнения настройки вручную”.

Настройки сети (Ручной)

Режим настройки сети вручную используется при подключении многофункционального монитора к сети, в которой требуется статический IP-адрес.

Получение значений настроек сетевого подключения

На большинстве компьютеров с операционной системой Windows для получения значений параметров сетевого подключения выполните следующие действия.

1. Щелкните правой кнопкой мыши значок сети в правой нижней части экрана.
2. В появившемся раскрывающемся меню выберите пункт Сост..
3. В отобразившемся диалоговом окне выберите вкладку Поддержка.
4. На вкладке Поддержка нажмите кнопку Сведения. Отобразятся значения настроек сетевого подключения.

Основные операции

Настройка вручную

Чтобы настроить подключение многофункционального монитора к кабельной сети вручную, выполните следующие действия:

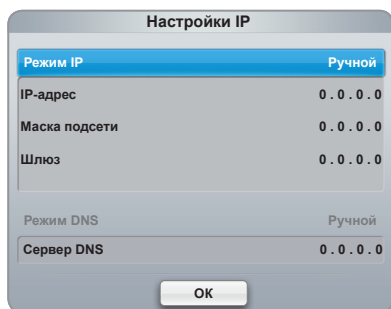

1. Выполните шаги с 1 по 2 в разделе «Автоматическая настройка».
2. Выберите пункт **Настройки IP** на экране проверки сети.
3. Установите для параметра **Режим IP** значение **Ручной**.
4. Нажмите кнопку **▼** на пульте дистанционного управления, чтобы перейти к параметру **IP-адрес**.
5. Введите значения для параметров **IP-адрес**, **Маска подсети**, **Шлюз** и **Сервер DNS**. Для ввода цифр используйте цифровые кнопки на пульте дистанционного управления, а для перехода из одного поля в другое используйте кнопки со стрелками.
6. По завершении выберите **ОК**.
7. Появится экран проверки сети – на этом настройка сети окончена.

Беспроводная

□ Настройка сети (Авто)

Большинство беспроводных сетей защищено дополнительной системой безопасности, требующей от подключаемых устройств предоставления зашифрованного кода безопасности, который называется кодом доступа или кодом безопасности. **Ключ безопасности** представляет собой парольную фразу (обычно слово или последовательность букв и цифр определенной длины), которую пользователь должен ввести при настройке безопасности беспроводной сети. При выборе этого метода настройки беспроводного сетевого соединения и при наличии **Ключа безопасности** беспроводной сети во время процедуры настройки пользователь должен ввести парольную фразу.

Автоматическая настройка

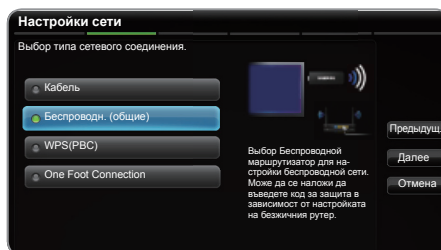

- Представленное изображение может отличаться в зависимости от модели устройства.

1. **Настройки сети.** Для ввода параметров выполните указания на экране **Настройки сети**.
2. Выберите параметр **Беспроводн. (общие)**.
3. Эта **Кабель** выполняет поиск доступных беспроводных сетей. По завершении поиска отобразится список доступных сетей.
4. В списке сетей с помощью кнопки **▲** или **▼** выберите сеть, а затем нажмите кнопку **ENTER** .
 - Если для беспроводного маршрутизатора выбран режим скрытия (невидимый), необходимо выбрать параметр **Добавить сеть** и ввести соответствующие значения для параметров **Имя сети (SSID)** и **Ключ безопасности**, чтобы установить соединение.
5. Если появится всплывающее окно **Защита**, перейдите к шагу 6. Если выбран беспроводной маршрутизатор, не имеющий защиты, перейдите к шагу 7.
6. Если для беспроводного маршрутизатора настроена защита, укажите ключ безопасности ("Защита" или "PIN") и выберите **Далее**.

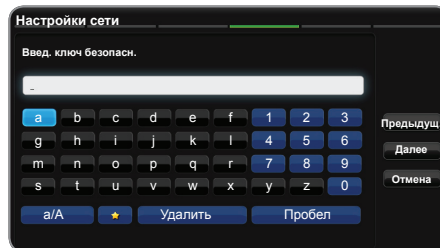

- При вводе **Ключа безопасности (Защита или PIN-код)** используйте кнопки **▲ / ▼ / ◀ / ▶** на пульте дистанционного управления для выбора цифр и букв.
 - Парольную фразу можно найти в одном из окон установки, которые использовались для настройки маршрутизатора или модема.
7. Появится экран проверки сети – на этом настройка сети окончена.
 - Если не удастся задать **Ключ безопасности (Защита или PIN-код)**, выберите **Сброс** или **Настройки IP**.
 - Если требуется установить подключение вручную, выберите **Настройки IP**. См. раздел "Процесс выполнения настройки вручную".

Основные операции

□ Настройки сети (Ручной)

Режим настройки сети вручную используется при подключении многофункционального монитора к сети, в которой требуется статический IP-адрес.

Получение значений настроек сетевого подключения

На большинстве компьютеров с операционной системой Windows для получения значений параметров сетевого подключения выполните следующие действия.

1. Щелкните правой кнопкой мыши значок сети в правой нижней части экрана.
2. В появившемся раскрывающемся меню выберите пункт Сост..
3. В отобразившемся диалоговом окне выберите вкладку Поддержка.
4. На вкладке Поддержка нажмите кнопку Сведения. Отобразятся значения настроек сетевого подключения.

Настройка вручную

Чтобы настроить подключение многофункционального монитора к кабельной сети вручную, выполните следующие действия:

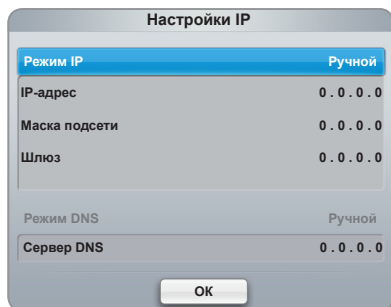

1. Выполните шаги с 1 по 2 в разделе «Автоматическая настройка».
2. Выберите пункт **Настройки IP** на экране проверки сети.
3. Установите для параметра **Режим IP** значение **Ручной**.
4. Нажмите кнопку ▼ на пульте дистанционного управления для перехода к первому полю ввода.
5. Введите значения для параметров **IP-адрес**, **Маска подсети**, **Шлюз** и **Сервер DNS**. Для ввода цифр используйте цифровые кнопки на пульте дистанционного управления, а для перехода из одного поля в другое используйте кнопки со стрелками.
6. По завершении выберите **ОК**.
7. Появится экран проверки сети – на этом настройка сети окончена.

■ WPS(PBC)

Настройка с использованием WPS(PBC)

Если на маршрутизаторе имеется кнопка **WPS(PBC)**, выполните следующие действия.

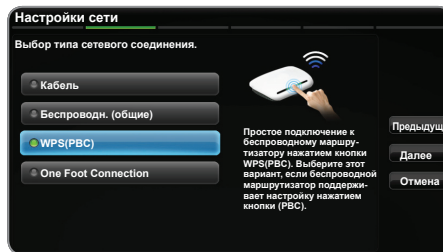

1. **Настройки сети.** Для ввода параметров выполните указания на экране **Настройки сети**.
2. Выберите пункт **WPS(PBC)**.
3. В течение ближайших 2 минут нажмите кнопку **WPS(PBC)** на маршрутизаторе. Многофункциональный монитор автоматически получит все значения параметров, которые требуются для подключения к сети.
4. Появится экран проверки сети – на этом настройка сети окончена.

■ One Foot Connection

Функция **One Foot Connection** обеспечивает простой способ подключения многофункционального монитора Samsung к беспроводному маршрутизатору Samsung, который устанавливается на расстоянии 25 см от многофункционального монитора. Если ваш беспроводной маршрутизатор не поддерживает функцию **One Foot Connection**, следует выбрать иной способ подключения.

📎 Список оборудования, поддерживающего функцию **One Foot Connection**, можно найти на веб-сайте www.samsung.com.

Настройка с использованием One Foot Connection

Включите беспроводной маршрутизатор и многофункциональный монитор.

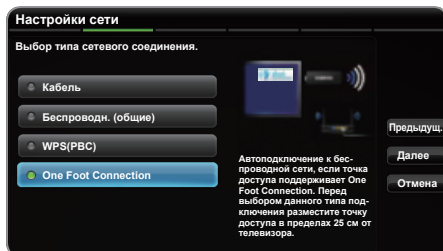

1. **Настройки сети** Настройки сети. Для ввода параметров выполните указания на экране **Настройки сети**.
2. Выберите пункт **One Foot Connection**.

Основные операции

- Установите беспроводной маршрутизатор параллельно адаптеру беспроводной локальной сети Samsung на расстоянии не более 25 см.
 - Если многофункциональный монитор не удастся подключить к маршрутизатору с помощью функции **One Foot Connection**, появится всплывающее окно с уведомлением об этой ошибке. Чтобы попробовать еще раз воспользоваться функцией **One Foot Connection**, сбросьте настройки беспроводного маршрутизатора, отсоедините адаптер беспроводной локальной сети Samsung и повторите описанную выше процедуру, начиная с шага 1. Можно также воспользоваться другим методом подключения.
- Появится экран проверки сети – на этом настройка сети окончена.
- Установите беспроводной маршрутизатор в необходимом месте.
 - Если настройки беспроводного маршрутизатора были изменены или был установлен новый беспроводной маршрутизатор, повторите описанную выше процедуру подключения с помощью функции **One Foot Connection**, начиная с шага 1.

Plug & Access

Функция **Plug & Access** позволяет легко подключить беспроводной маршрутизатор Samsung к телевизору Samsung с помощью запоминающего устройства USB. Если ваш беспроводной маршрутизатор не поддерживает функцию **Plug & Access**, следует выбрать иной способ подключения.

Список оборудования, поддерживающего функцию **Plug & Access**, можно найти на веб-узле www.samsung.com.

Настройка с использованием функции Plug & Access

Включите беспроводной маршрутизатор и многофункциональный монитор.

- Вставьте запоминающее устройство USB в беспроводной маршрутизатор Samsung и проверьте состояние индикатора точки доступа (мигает → включен).
- Затем извлеките устройство USB и вставьте в многофункциональный монитор Samsung.
- Дождитесь автоматического установления соединения.
 - Если с помощью функции **Plug & Access** не удастся подключить многофункциональный монитор к беспроводному маршрутизатору, появится всплывающее окно с уведомлением об этой ошибке. Чтобы попробовать еще раз воспользоваться функцией **Plug & Access**, сбросьте настройки беспроводного маршрутизатора, отсоедините адаптер беспроводной локальной сети Samsung и повторите описанную выше процедуру, начиная с шага 1. Можно также воспользоваться другим методом подключения.
- Появится экран проверки сети – на этом настройка сети окончена.
- Установите беспроводной маршрутизатор в необходимом месте.
 - Если настройки беспроводного маршрутизатора были изменены или был установлен новый беспроводной маршрутизатор, повторите описанную выше процедуру подключения с помощью функции **Plug & Access**, начиная с шага 1.

Приоритет в обслуживании

Беспроводной маршрутизатор Samsung оптимизирован для передачи аудио/видео сигналов высокой четкости на цифровые многофункциональные мониторы Samsung

Это отличительная функция нашего устройства.

Беспроводной маршрутизатор Samsung можно подключать к различным устройствам, например к ноутбуку, мобильному телефону, проигрывателю BD и т.д. В случае подключения многофункционального монитора Samsung к беспроводному маршрутизатору Samsung, к которому уже подключены другие устройства, приоритет подключения через данный маршрутизатор Samsung присваивается многофункциональному монитору Samsung.

Эта функция обеспечивает наилучшую передачу содержимого и высокую пропускную способность.

- Увеличение быстродействия ТВ путем выделения приоритетной полосы пропускания для ТВ (вкл./выкл. по мере необходимости).
- Выделение приоритетной полосы пропускания для ТВ позволяет просматривать содержимое в формате HD без буферизации.
- Скорость подключения может зависеть от сетевого окружения.

Настройка одноранговой сети

К мобильным устройствам, поддерживающим одноранговую сеть, можно подключаться не через беспроводной маршрутизатор, а через адаптер беспроводной локальной сети Samsung. Подключившись к мобильному устройству, можно использовать файлы на этом устройстве или выйти в Интернет с помощью функции "AllShare" или "Мультимедиа".

Настройка с использованием WPS(PBC)

- Настройки сети** Настройки сети. (MENU \square → Сеть → Настройки сети → ENTER \square).
- Выберите **Беспроводн. (общие)** и нажмите кнопку ENTER \square , затем нажмите ENTER \square еще раз.
- Выберите **Одноранг.** Отобразится сообщение "Услуга одноранговой сети поддерживает прямое соединение с устройствами, совместимыми с Wi-Fi, такими как сотовый телефон или компьютер. Функции существующей сетевой системы могут быть ограничены. Изменить сетевое подключение?".
- Выберите **ОК** и нажмите кнопку ENTER \square . Многофункциональный монитор выполнит поиск мобильных устройств.
- Когда поиск мобильных устройств будет завершен, введите созданные значения параметров **Имя сети (SSID)** и **Ключ безопасности** на устройстве, которое требуется подключить.

Если сеть работает ненадлежащим образом, проверьте, правильно ли заданы **Имя сети (SSID)** и ключ безопасности. Неправильно указанный ключ безопасности может стать причиной сбоя.

После первого подключения устройство отображается в списке "Настройки сети". При следующих подключениях его можно будет просто выбрать из этого списка.

Основные операции

Если не удается подключить многофункциональный монитор к Интернету

Многофункциональный монитор может не подключаться к Интернету из-за того, что ваш поставщик услуг Интернета мог зарегистрировать постоянный MAC-адрес (уникальный идентификационный номер) вашего компьютера или модема, подлинность которого проверяется при каждой попытке подключения к Интернету (защита от неавторизованного доступа). Поскольку у многофункционального монитора другой MAC-адрес, поставщик услуг Интернета не может осуществить проверку подлинности его MAC-адреса и многофункциональный монитор не подключается к Интернету.

Чтобы решить эту проблему, узнайте у своего поставщика услуг Интернета процедуру подключения к Интернету устройств, отличных от компьютера (например, многофункционального монитора).

Если поставщик услуг Интернета запрашивает идентификатор или пароль для подключения к Интернету, возможно, многофункциональный монитор к Интернету подключить не удастся. В этом случае при подключении к Интернету необходимо ввести свое имя пользователя или пароль.

Ошибка подключения к Интернету может возникнуть из-за неполадок брандмауэра. В этом случае обратитесь к поставщику услуг Интернета.

Если не удается подключиться к Интернету даже после выполнения инструкций, полученных от поставщика услуг Интернета, обратитесь к дилеру Samsung Electronics или в центр по обслуживанию клиентов.

Меню Система

Установка времени

 MENU  → Система → Время → ENTER 

Время

- **Часы:** для использования различных функций таймера в многофункциональном мониторе необходимо настроить часы.

 Текущее время будет отображаться каждый раз при нажатии кнопки **INFO**.

 После отключения кабеля питания часы потребуются установить заново.

Режим часов (Авто / Ручной)

- **Авто:** автоматическая установка текущего времени с использованием значения времени на цифровом канале.

 Для автоматической установки времени необходимо подключить антенну.

- **Ручной:** установка текущего времени вручную.

 В зависимости от телевизионной станции и сигнала автоматическое время может быть установлено неверно. В этом случае установите время вручную.

Установка часов: задайте параметры Дата и Время.

 Эта функция доступна, только если для параметра **Режим часов** установлено значение **Ручной**.

 Параметры **Дата** и **Время** можно задать с помощью номерных кнопок на пульте дистанционного управления.

Часовой пояс (Авто / Ручной): установка GMT для часового пояса.

 Эта функция доступна, только если для параметра **Режим часов** установлено значение **Авто**.

- **GMT(GMT-3:00~GMT-1:00 / GMT / GMT+1:00~GMT+ 12:00):** выбор часового пояса.

 Эта функция доступна, только если для параметра **Часовой пояс** установлено значение **Ручной**.

- **Летнее время (Выкл. / Вкл.):** включение и выключение летнего времени.

 Эта функция доступна, только если для параметра **Часовой пояс** установлено значение **Ручной**.

Использование таймера сна

- **Таймер сна** : автоматическое отключение многофункционального монитора по прошествии заданного времени (30, 60, 90, 120, 150 или 180 минут).

 Для отмены функции **Таймер сна** выберите значение **Выкл**.

Основные операции

Настройка таймера включения/выключения

- **Таймер включения 1 / Таймер включения 2 / Таймер включения 3:** доступны три различные настройки таймера включения. Сначала необходимо установить часы.

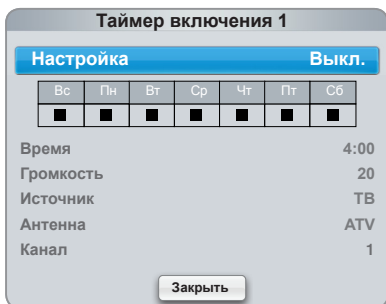

Настройка: выберите **Выкл.**, **Один раз**, **Ежедн.**, **Пн-Пт**, **Пн-Сб**, **Сб-Вс** или **Ручной**, чтобы настроить таймер по своему усмотрению. При выборе значения **Ручной** можно задать день включения таймера.

Выбранный день отмечен значком ✓.

Время: установка значений часов и минут.

Громкость: установка необходимого уровня громкости.

Источник: можно выбрать источник содержимого для воспроизведения (**ТВ** или **USB**) при автоматическом включении многофункционального монитора. (**USB** можно выбрать, только если к многофункциональному монитору подключено устройство USB.)

Антенна (когда для параметра **Источник** установлено значение **ТВ**): выберите **ATV** или **DTV**.

Канал (когда для параметра **Источник** установлено значение **ТВ**): выбор необходимого канала.

Музыка / Фото (когда для параметра **Источник** установлено значение **USB**): выберите на устройстве USB папку с музыкальными или фотофайлами для воспроизведения при автоматическом включении многофункционального монитора.

ПРИМЕЧАНИЕ

- Если на устройстве USB нет музыкальных файлов или не выбрана нужная папка, то таймер не работает.
- Если на устройстве USB имеется только один файл фотографии, слайд-шоу показано не будет.
- Если папка имеет слишком длинное имя, то выбрать ее не удастся.
- Каждому устройству USB соответствует отдельная папка. При подключении нескольких устройств USB одного типа убедитесь, что имена папок, соответствующих разным устройствам USB, не совпадают.
- При использовании функции **Таймер включения** рекомендуется использовать запоминающее устройство USB и устройство чтения карт памяти с несколькими гнездами. Функция

Таймер включения может не работать при использовании устройств USB со встроенным аккумулятором, проигрывателями MP3 или PMP некоторых сторонних производителей, поскольку для распознавания этих устройств требуется много времени.

- **Таймер выключ. 1 / Таймер выключ. 2 / Таймер выключ. 3:** доступны три различные настройки таймера выключения. Сначала необходимо установить часы.

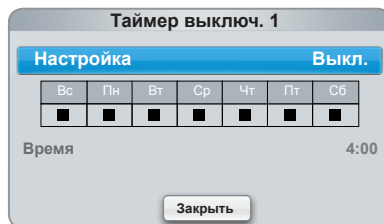

Настройка: выберите **Выкл.**, **Один раз**, **Ежедн.**, **Пн-Пт**, **Пн-Сб**, **Сб-Вс** или **Ручной**, чтобы настроить таймер по своему усмотрению. При выборе значения **Ручной** можно задать день включения таймера.

Выбранный день отмечен значком ✓.

Время: установка значений часов и минут.

Решения для экономии электроэнергии

MENU → Система → Экономный режим → ENTER

Экономный режим



- **Экон. энергии (Выкл. / Низкий / Средний / Высокий / Откл. экран)** : настройка яркости многофункционального монитора для снижения потребления энергии. Если выбрать значение **Откл. экран**, то экран погаснет и останется только звук. Нажмите любую кнопку, кроме кнопки регулировки громкости, чтобы включить экран.
- **Режим ожидания (Выкл. / 15 мин / 30 мин / 60 мин):** чтобы избежать излишнего потребления энергии, укажите, как долго многофункциональный монитор может оставаться включенным при отсутствии принимаемого сигнала.
 - Параметр отключен, когда компьютер подключен через порт **HDMI/DVI** и находится в режиме энергосбережения.
- **Автовыключение (Выкл. / Вкл.):** Экономия энергии с помощью автоматического отключения ТВ при отсутствии активности со стороны пользователя в течение 4 часов.

Основные операции



Блокировка программ

 MENU  → Система → Защита → ENTER 

Защита

-  Перед отображением экрана настройки появится экран для ввода PIN-кода.
- **Блокировка канала (Выкл. / Вкл.):** В окне **Диспетчер каналов** можно заблокировать некоторые каналы и, тем самым, ограничить доступ определенных пользователей (например, детей) к неподходящим программам.
 -  Доступно, если в качестве источника входного сигнала (параметр **Источник**) установлено значение **ТВ**.
- **Блокировка программ** (зависит от страны): ограничение доступа определенных пользователей (например, детей) к неподходящим программам с помощью 4-значного PIN-кода. При выборе заблокированного канала отобразится значок «».

Разр. все: снятие всех блокировок (не поддерживается во Франции и Швеции).

-  Если для функции **Блокировка программ** установлено значение **18**, то перед окном изменения каналов отобразится экран ввода PIN-кода (только для Франции).
-  Можно заблокировать телепрограммы, установив для функции **Блокировка программ** значения **I (Дети)**, **T (Все)**, **SC (Без классификации)** и **X (Рейтинг X)**. Если для функции **Блокировка программ** установлено значение **X**, перед окном изменения каналов отобразится экран ввода PIN-кода (только для Испании).
-  Можно заблокировать телепрограммы, установив для функции **Блокировка программ** значение **Дети**, **Подростки** или **Взрослые** (только для Швеции).
- **Изменение PIN:** появится экран **Изменение PIN**. Выберите любые 4 цифры для PIN-кода и введите их. Изменение персонального идентификационного номера, необходимого для настройки многофункционального монитора. Введите эти 4 цифры еще раз. Когда экран подтверждения исчезнет, PIN-код будет сохранен в памяти устройства.

Просмотр запрещенного канала



Если многофункциональный монитор настроен на запрещенный канал, функция **Блокировка программ** заблокирует его. Экран станет пустым, и отобразится следующее сообщение: Этот канал заблокирован функцией **Блокировка программ**. Введите PIN-код для разблокировки.

-  Если вы забыли PIN-код, нажмите следующие кнопки пульта дистанционного управления, чтобы восстановить значение по умолчанию – “0-0-0-0”: **POWER** (выключение питания) → **MUTE** → 8 → 2 → 4 → **POWER** (включение питания)

Другие операции

 MENU  → Система → ENTER 

Язык



- **Язык меню:** выбор языка меню.
- **Язык телетекста:** выбор языка телетекста.
 -  Если выбранный язык не транслируется, по умолчанию устанавливается английский язык.
- **Предпочтение (Основной язык аудио / Дополнительный язык аудио / Основной язык субтитров / Вторичный язык субтитров / Основной язык телетекста / Вторичный язык телетекста):** выбор языка, который будет языком по умолчанию при выборе канала.
 -  Меню **Язык телетекста** может не отображаться в странах, в которых не поддерживается телетекст.

Субтитры

Это меню используется для настройки режима **Субтитры**.

AD/SUBT.



- **Субтитры (Выкл. / Вкл.):** включение или выключение субтитров.
- **Режим субтитров (Норм. / С нарушен. слуха):** выбор режима субтитров.
- **Язык субтитров:** выбор языка субтитров.
 -  Если просматриваемая программа не поддерживает режим **С нарушен. слуха**, то автоматически включается режим **Предпочтительно** даже при выборе режима **С нарушен. слуха**.
 -  Если выбранный язык не транслируется, по умолчанию устанавливается английский язык.

Цифровой текст (Отключить / Включить)

(только для Великобритании)

Эта функция включается, если программа передается с цифровым текстом.

Время автозащиты

- **Выкл. / 2 часа / 4 часа / 8 часов / 10 часов:** Если на экране сохраняется неподвижное изображение в течение определенного времени, установленного пользователем, то запускается экранная заставка, предотвращающая появление на экране остаточных изображений.

Основные операции

Общие

- **Макс. энергосбер. (Выкл. / Вкл.)** : отключение многофункционального монитора с целью снижения потребления энергии спустя определенный промежуток времени, в течение которого компьютер находился в режиме ожидания.

 Доступен только тогда, когда подключение компьютера выполнено через порт **HDMI1/DVI**.

- **Игр. режим (Выкл. / Вкл.)**: при подключении игровой консоли, например PlayStation™ или Xbox™, можно выбрать меню игры для получения более реалистичных эффектов.

ПРИМЕЧАНИЕ

- Меры предосторожности и ограничения при использовании игрового режима
 - Чтобы отсоединить игровую консоль и подключить другое внешнее устройство, в меню настройки установите для параметра **Игр. режим** значение **Выкл.**
 - При отображении меню многофункционального монитора в режиме **Игр. режим** изображение на экране будет слегка дрожать.
- **Игр. режим** недоступен в режиме **TV** или **HDMI1/DVI** (в случае подключения компьютера).
- Сразу после подключения игровой консоли установите для параметра **Игр. режим** значение **Вкл.** К сожалению, может наблюдаться ухудшение качества изображения.
- Если для параметра **Игр. режим** установлено значение **Вкл.**
 - Для режима **Изображение** устанавливается значение **Стандартный**, а для режима **Звук** – значение **Кино**.

- **BD Wise (Выкл. / Вкл.)**: обеспечение оптимального качества изображения для проигрывателей DVD-дисков, дисков Blu-ray и домашних кинотеатров компании Samsung, поддерживающих функцию **BD Wise**. Когда для функции **BD Wise** установлено значение **Вкл.**, для выбранного режима изображения автоматически выбирается оптимальное разрешение.

 Эта функция доступна при подключении устройств Samsung, поддерживающих **BD Wise**, с помощью кабеля HDMI.

- **Логот. загрузки (Выкл. / Вкл.)**: отображение логотипа Samsung при включении многофункционального монитора.
- **Назв. ТВ**: присвоение многофункциональному монитору имени, которое можно будет легко найти в памяти мобильного устройства.

 Если выбрать параметр "Польз. вход", то можно будет ввести имя многофункционального монитора с помощью экранной клавиатуры.

Anynet+ (HDMI-CEC)

Подробные сведения о настройке параметров см. в инструкциях к разделу "Anynet+ (HDMI-CEC)".

DivX® Video On Demand

Отображение кода регистрации, утвержденного для данного многофункционального монитора. Если подключиться к веб-сайту DivX и зарегистрироваться, можно загрузить файл регистрации VOD. Регистрация будет завершена после воспроизведения файла регистрации VOD с помощью меню «Содержимое мультимедиа».

 Дополнительные сведения о DivX® VOD см. на веб-сайте <http://vod.divx.com>.

Сетевой пульт ДУ (Выкл. / Вкл.)

Включение и выключение с помощью мобильных телефонов Samsung или предоставление разрешения на их использование. Необходимо иметь мобильный телефон или другое устройство Samsung, поддерживающее функцию беспроводного пульта ДУ. Дополнительную информацию см. в руководстве пользователя соответствующего устройства.

Общий интерфейс

- **Меню CI**: выбор параметров в меню модуля CAM. Выберите меню CI в меню карты CI CARD.
 - **Инфо о приложении**: просмотр сведений о модуле CAM, вставленном в гнездо CI, и о карте CI CARD или CI+ CARD, вставленной в модуль CAM. Модуль CAM можно установить независимо от того, включен многофункциональный монитор или нет.
1. Модуль CI CAM можно приобрести у ближайшего дилера или по телефону.
 2. Вставьте карту CI CARD или CI+ CARD в модуль CAM в направлении, указанном стрелкой.
 3. Вставьте модуль CAM с картой CI CARD или CI+ CARD в гнездо COMMON INTERFACE в направлении, указанном стрелкой, так, чтобы модуль был параллелен гнезду.
 4. Убедитесь, что на зашифрованном канале есть изображение.

Основные операции

Картинка в картинке (PIP)

 MENU  Система → PIP → ENTER 





PIP

Можно одновременно просматривать видео с ТВ-тюнера и одного внешнего видеисточника. При этом режимы не должны совпадать, иначе функция PIP (картинка в картинке) будет недоступна.

ПРИМЕЧАНИЕ

- Инструкции по настройке звука в режиме PIP см. в разделе **Выбор звука**.
- Если выключить многофункциональный монитор при просмотре в режиме PIP, а затем включить снова, окно PIP больше отображаться не будет.
- Можно заметить, что изображение в окне PIP становится несколько ненатуральным при просмотре на основном экране игр или караоке.
- Когда выбран параметр **SMART HUB**, функцию PIP использовать невозможно.
- PIP недоступен в режиме 3D.
- Настройки PIP

Основное изображение	Дополнительное изображение
Компонент, HDMI1/DVI, HDMI2	ТВ

- **PIP (Выкл. / Вкл.):** включение и выключение функции PIP.
- **Канал:** выбор канала для дополнительного экрана.
- **Размер** ( /  /  / ): выбор размера для дополнительного изображения.
- **Позиция** ( /  /  / ): выбор положения для дополнительного изображения.
 В двойном режиме ( / ), параметр **Позиция** недоступен.
- **Выбор звука (Основной / Дополнит.):** выбор звука для прослушивания (**Основной / Дополнит.**) в режиме PIP.

Меню Поддержка

 MENU  Поддержка → ENTER 

Самодиагностика

 **Самодиагностика** займет несколько секунд. Это часть нормальной работы многофункционального монитора.

- **Тест изображения (Да / Нет):** устранение сбоев изображения.

Да.: если тестовое изображение не отображается или на нем присутствует шум, выберите **Да**.

Возможно, неисправен многофункциональный монитор. Обратитесь за поддержкой в операторский центр Samsung.

Нет: если тестовое изображение отображается правильно, выберите **Нет**. Возможно, неисправно внешнее устройство. Проверьте подключения. Если неполадку устранить не удастся, см. руководство пользователя, прилагаемое к внешнему устройству.

- **Звуковой тест (Да / Нет):** воспроизведение встроенной мелодии для устранения звуковых сбоев.

 Если из громкоговорителей многофункционального монитора не слышен звук, то перед выполнением проверки убедитесь, что для параметра **Выбрать громкогов.** установлено значение **Громкогов. ТВ** в меню **Звук**.

 Во время проверки будет воспроизводиться мелодия, даже если для параметра **Выбрать громкогов.** установлено значение **Внеш. громк.** или звук отключен с помощью кнопки MUTE.

Да.: если во время проверки звук выводится только из одного громкоговорителя или совсем отсутствует, выберите **Да**. Возможно, неисправен многофункциональный монитор. Обратитесь за поддержкой в операторский центр Samsung.

Нет: если звук выводится из громкоговорителей, выберите **Нет**. Возможно, неисправно внешнее устройство. Проверьте подключения. Если неполадку устранить не удастся, см. руководство пользователя, прилагаемое к внешнему устройству.

- **Информ. о сигнале:** (только для цифровых каналов) либо качество приема каналов высокой четкости идеальное, либо каналы недоступны. Отрегулируйте антенну, чтобы увеличить уровень сигнала.

- **Устранение неполадок:** обращайтесь к этим советам при возникновении проблем, связанных с работой многофункционального монитора.

 Если ни один из советов не поможет, обратитесь в центр обслуживания клиентов Samsung.

Основные операции

Обновление ПО

Обновление ПО можно выполнить путем приема транслируемого сигнала или путем загрузки новой версии микропрограммы с веб-узла samsung.com на устройство памяти USB.

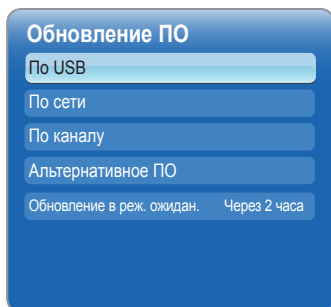

Установка последней версии

- **По USB:** вставьте заднюю панель телевизора в гнездо на многофункциональном мониторе диск USB с файлом обновления микропрограммы, загруженным с веб-сайта "www.samsung.com". Во время обновления не отсоединяйте источник питания и не извлекайте диск USB. После обновления микропрограммы многофункциональный монитор автоматически выключится и снова включится. При этом для всех настроек видео и аудио будут восстановлены заводские значения по умолчанию. Рекомендуется записывать свои настройки, чтобы их можно было легко восстановить после обновления.
- **По сети:** Обновление программного обеспечения через Интернет.
 - ✎ Сначала выполните настройку сети. Подробные инструкции см. в разделе «Настройка сети».
 - ✎ Если Интернет-соединение некачественное, оно может неожиданно прерваться. Повторите попытку загрузки. Если проблема повторяется, загрузите обновление с устройства USB.



- **По каналу:** обновление программного обеспечения через транслируемый сигнал.
 - ✎ Если данная функция включена во время передачи программного обеспечения, то поиск и загрузка программного обеспечения выполняются автоматически.
 - ✎ Время, необходимое для загрузки программного обеспечения, зависит от состояния сигнала.
- **Альтернативное ПО** (резервное копирование): отображение версии программного обеспечения, загруженной в режиме **По сети**. Эта функция активируется при обновлении ПО, если оно прерывается на последнем этапе.
- **Обновление в реж. ожидан. (Выкл. / Через 1 час / Через 2 часа / 00:00 / 02:00 / 12:00 / 14:00):** обновление автоматически выполняется в заданное время. Поскольку питание устройства включается автоматически, экран светодиодного телевизора может слегка мигать. Этот эффект может сохраняться более 1 часа до тех пор, пока не будет завершено обновление программного обеспечения.

Обращение в Samsung

См. данный раздел, когда многофункциональный монитор работает неправильно или требуется обновить программное обеспечение. Здесь содержатся сведения о центрах поддержки Samsung и советы по загрузке решений и программ.

Smart Hub

Smart Hub позволяет подключиться к Интернету и наслаждаться разнообразием мультимедийного и Интернет-содержимого.

Дополнительные операции

Начало работы со Smart Hub

Возможности



Search All

Простой поиск и доступ к контенту с различных источников (например, к приложениям, Your Video, AllShare).



Your Video

Просмотр фильмов через службу VOD (получение видео по требованию).

- функция действует только в определенных регионах



Социальное ТВ

Совместный просмотр ТВ-программ с друзьями с помощью службы социальных сетей (SNS).

Smart Hub

С помощью службы **Smart Hub**, установленной на многофункциональном мониторе, можно получить прямой доступ к полезным и развлекательным источникам информации, приложениям и услугам из Интернета.

Обеспечивает доступ ко всему контенту, которое хранится в одном месте

- Эта функция помогает при выборе различного контента развлекательного характера.
- Обеспечивает управление средой развлекательных программ с помощью простого и понятного интерфейса пользователя.
- Предоставляет доступ к различным приложениям, состав которых каждый день расширяется.
- Позволяет настроить систему ТВ путем группировки и сортировки приложений по своему усмотрению.



- Представленное изображение может отличаться в зависимости от модели устройства.

Элементы, отображаемые на экране

Можно выполнять поиск различных типов контента, которое можно использовать на многофункциональном мониторе. Введите ключевое слово для поиска файлов мультимедиа, различных приложений или интерактивной информации, доступных для использования на многофункциональном мониторе.

Экран телевизора:
отображение текущего канала.

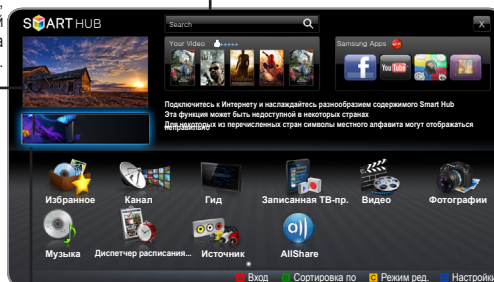

Samsung Apps :
возможность загрузки различных платных или бесплатных служб приложений.

Список установленных приложений:
список приложений, установленных на многофункциональном мониторе.

Информация: отображение уведомлений, сведений о новых приложениях и рекламных объявлений от разработчиков продукции Samsung.

Элементы управления

- **A** Красная кнопка (**Вход / Выход**): вход в службу Smart Hub .
 - **B** Зеленая кнопка (**Сортировка по**): сортировка приложений по категориям.
 - **C** Желтая кнопка (**Режим ред.**): редактирование приложений (например, перемещение, создание папок).
 - **D** Синяя кнопка (**Настройки**): редактирование и настройка приложений, а также настройка Smart Hub.
- Функции цветных кнопок зависят от выбранного приложения.

Дополнительные операции

ПРИМЕЧАНИЕ

- Прежде чем использовать службу **Smart Hub**, настройте параметры сети. Более подробную информацию см. в разделе **“Настройки сети”**.
- Неподдерживаемые шрифты в содержимом поставщика отображаются неверно.
- В зависимости от условий работы сети возможно замедление и/или прерывание связи.
- В некоторых регионах служба приложений будет поддерживать только английский язык.
- Данная служба доступна не во всех странах.
- Если при работе с приложением возникнет проблема, свяжитесь с поставщиком содержимого.
- Поставщик содержимого может остановить работу самого приложения или его обновлений.
- Некоторые приложения могут быть функционально ограничены или не поддерживаться вовсе в зависимости от норм и правил в вашей стране.





Вход с использованием учетной записи

Для переключения между учетными записями в одном приложении используйте кнопку .

 Для более удобной работы необходимо зарегистрироваться и войти в приложение под своей учетной записью.

 Инструкции по созданию учетной записи см. в разделе **“Создание Smart TV ID”**.

1. Нажмите красную кнопку в главном меню **Smart Hub**.

2. Выберите , нажав кнопку //. Появится список учетных записей.

 Для создания учетной записи выберите **Созд. уч. зап.**, затем появится экранное меню создания учетной записи.

3. Выберите подходящий идентификатор **Smart TV ID** и нажмите кнопку **ENTER** .

4. Выбрав **Smart TV ID**, укажите **Пароль** с помощью пульта дистанционного управления.

 После успешного входа на экране отобразится **Smart TV ID**.

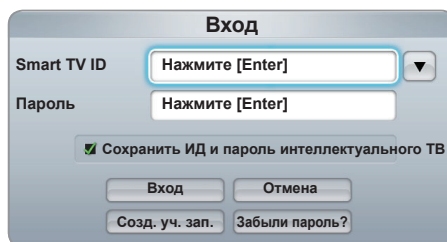

Создание Smart TV ID

Прежде чем создавать **Smart TV ID**, необходимо загрузить приложение в разделе **Samsung Apps**.

1. Нажмите красную кнопку . Появится экран входа.

2. Выберите пункт **Созд. уч. зап.**. Появится экран **Созд. уч. зап.**.

3. Нажмите кнопку **ENTER** , чтобы ввести новый идентификатор **Smart TV ID**. Появится экран клавиатуры.

4. Используя экранную клавиатуру, укажите **Smart TV ID**.

 Идентификатор **Smart TV ID** должен иметь формат "sample@sample.com".

Использование клавиатуры

С помощью кнопки **ТТХ/MIX** на пульте дистанционного управления можно переключать тип символов, вводимых через экранную клавиатуру: заглавные буквы, строчные буквы, цифры, значки.

Изменение режима ввода с помощью зеленой кнопки  на пульте дистанционного управления. (T9/ABC)

Язык можно изменить с помощью кнопки **TOOLS**.

Экранную клавиатуру можно использовать в нескольких приложениях **Smart Hub**.

Способ 1: Вот, как следует вводить символы с помощью клавиатуры с английской раскладкой.

4-1. Например, предположим, что нужно ввести "105Chang".

4-2. Нажмите кнопку **ТТХ/MIX** на пульте дистанционного управления 3 раза, чтобы изменить режим ввода со строчных букв на цифры.

4-3. Нажмите кнопки 1, 0 и 5 в соответствующем порядке.

4-4. Нажмите кнопку **ТТХ/MIX** на пульте дистанционного управления 4 раза, чтобы изменить режим ввода с цифр на заглавные буквы.

4-5. Нажмите кнопку 2 на пульте дистанционного управления 3 раза для ввода буквы "С".

4-6. Нажмите кнопку **ТТХ/MIX** на пульте дистанционного управления 3 раза, чтобы изменить режим ввода с заглавных букв на строчные.

4-7. С помощью кнопок на пульте управления введите оставшуюся часть слова "Chang". По завершении ввода нажмите кнопку **ENTER** .

Дополнительные операции

Способ 2: Использование клавиатуры для набора T9.

4-1. Например, предположим, что нужно ввести "105Chang".

4-2. Нажмите кнопку **ТТХ/МІХ** на пульте дистанционного управления 3 раза, чтобы изменить режим ввода со строчных букв на цифры.

4-3. Нажмите кнопки 1, 0 и 5 в соответствующем порядке.

4-4. Нажмите кнопку **ТТХ/МІХ** на пульте дистанционного управления 3 раза, чтобы изменить режим ввода с цифр на заглавные буквы.



4-5. Нажимайте цифры в следующей последовательности: 2, 4, 2, 6, 4. Появится окно со списком слов, которые могут быть введены с помощью выбора номера. Выберите в списке слово "chang".

 Если слово "Chang" отсутствует в списке, нажмите + для создания своего собственного словаря. Добавьте свое слово в словарь.

5. С помощью пульта дистанционного управления укажите **Пароль**.

- Пароль должен содержать от 6 до 12 символов.

- Введенный символ можно удалить с помощью кнопки **PRE-CH**.

- С помощью кнопки  (REW) или  (FF) можно выбрать значок, который необходимо ввести с помощью экранной клавиатуры.

6. Учетная запись создана. Можно использовать службы, предоставляемые всеми пользователями многофункционального монитора Samsung, используя однократный вход. Для этого необходимо связать учетную запись службы пользователя с идентификатором многофункционального монитора. Если необходимо зарегистрировать идентификатор узла службы, выберите **Регистрация**. На экране появится список узлов служб.

 Если необходимо зарегистрировать службу позже, выберите **Зарег. позже**.

7. Выберите **Регистрация** на необходимом узле службы, затем нажмите кнопку **ENTER** .

8. С помощью цифровых кнопок введите идентификатор узла службы и пароль. По завершении выберите **OK**.

9. Регистрация успешно завершена. Чтобы добавить еще один узел службы, выберите "Да". Затем нажмите кнопку **ENTER**  и перейдите к шагу 7.

10. После завершения нажмите **OK**. Затем нажмите кнопку **ENTER** .

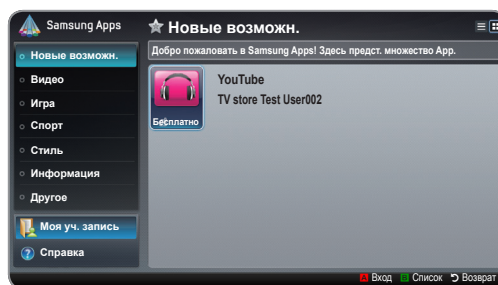

Настройка Smart Hub

■ Настройки

Задайте настройки **Smart Hub** на этом экране.

Выберите нужные **Настройки** с помощью кнопок **▲** и **▼**, а затем нажмите кнопку **ENTER** .

- **Управление учетными записями**

Зарегистр. уч. зап. служ.: регистрация данных для входа на узел службы.

Изменить пароль: изменение пароля учетной записи.

Удалить из сп. уч. записей ТВ: удаление учетной записи из списка.

Откл. учетную запись: отзыв членства в **Smart Hub**.

- **Диспетчер услуг**

Автозапуск бег.стр.: можно сделать так, чтобы функция **Бегущая строка** запускалась при включении многофункционального монитора.

 Приложение **Бегущая строка** обеспечивает доступ к новостям, прогнозу погоды и сведениям о котировке акций. Для использования данной функции необходимо загрузить приложение **Бегущая строка** в **Smart Hub**.

 В некоторых странах приложение **Бегущая строка** может использоваться для других целей или не поддерживаться вовсе.

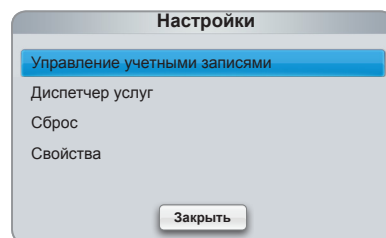

Дополнительные операции

Услуга ограничения канала (Выкл. / Вкл.): некоторые каналы поддерживают приложения в качестве службы данных Интернета, благодаря чему обеспечивается доступ к Интернет-службам непосредственно при просмотре многофункционального монитора.

 Эта функция доступна, только если она поддерживается вещательной компанией.

- **Сброс:** восстановление заводских настроек по умолчанию для **Smart Hub**. Чтобы сбросить настройки **Smart Hub**, укажите пароль.

- **Свойства**

Еще: отображение информации о службе **Smart Hub**.

Услов. соглаш. об обслуживании: отображение **Услов. соглаш. об обслуживании**.

Использование службы Smart Hub

■ Samsung Apps

Samsung Apps – это папка для хранения загруженных приложений, которые предполагается использовать на аудио- и видеоборудовании Samsung.

С помощью загруженных приложений пользователи могут работать с разнообразным содержимым, таким как видеоматериалы, музыка, фотографии, игры, полезные данные и т.п.

Со временем будут появляться новые приложения.

 Функции цветных кнопок в меню **Samsung Apps**.

- **A** Красная кнопка (**Вход**): вход в систему интернет-службы.
- **B** Зеленая кнопка (**Список/Эскизы**): изменение режима просмотра.
- **D** Синяя кнопка (**Сортировка по**): сортировка приложений по категориям **Рекомендуется**, **Наиболее загруж.**, **Самые новые** или **Название**.
- **↶** (**Возврат**): возврат в предыдущее меню.

Сортировка приложений Samsung по категориям

Приложения можно рассортировать по следующим категориям.

- **Новые возможн.:** отображение недавно зарегистрированных приложений.
- **Видео:** отображение различных видеоматериалов, например фильмов, телепрограмм и коротких видеороликов.
- **Игра:** отображение различных игр, например sudoku и шахмат.
- **Спорт:** отображение различных спортивных материалов, например отчетов, фотографий и коротких видеороликов со спортивных соревнований.
- **Стиль:** отображение служб для работы с личными материалами, например музыкальных приложений, инструментов для организации личных фотографий, социальных сетей типа Facebook и Twitter.
- **Информация:** отображение различных информационных служб, например новостей, индексов финансовых акций, прогноза погоды.
- **Другое:** подборка разнообразных служб.
- **Моя уч. запись:** отображение списка приложений и виртуального баланса.
 Начиная со второй половины 2010 года, в США и Корею можно будет использовать виртуальные деньги для покупки приложений на веб-сайте tv.samsung.com.
- **Справка:** при возникновении вопросов по поводу службы **Smart Hub** всегда первым делом обращайтесь к этому разделу.

[Правовые положения]

Некоторые функции, приложения и службы могут быть доступны не на всех устройствах и не во всех странах, это связано с тем, что доступное содержимое ограничено и не все устройства Samsung со службой Smart Hub имеют одинаковые функциональные возможности. Для использования некоторых функций Smart Hub может потребоваться установка дополнительных периферийных устройств (которые приобретаются отдельно) или оплата членских взносов. Для получения дополнительной информации по конкретным устройствам и доступному содержимому посетите веб-сайт <http://www.samsung.com>. Службы и содержимое, доступные в рамках Smart Hub, время от времени могут изменяться без предварительного уведомления.

Дополнительные операции

Поиск и устранение неисправностей для SMART HUB

Неполадка	Способ устранения
Содержимое некоторых приложений отображается только на английском языке. Как изменить язык?	Язык содержимого приложения может отличаться от языка пользовательского интерфейса приложения. Возможность изменения языка зависит от поставщика приложения.
Некоторые службы приложений не работают.	Доступность службы можно узнать у ее поставщика. Сведения о поставщике службы приложения можно получить на справочном веб-сайте.
При возникновении ошибки сети я не могу использовать другие меню, кроме меню настроек.	Если сетевое соединение не устанавливается, обслуживание может быть ограничено, поскольку для подключения к Интернету необходимы все функции, кроме меню настроек.

Все содержимое и все службы, доступные с этого устройства, являются собственностью третьих сторон и защищены законом об авторских правах, законом о патентах, законом о товарных знаках и другими законами об интеллектуальной собственности. Подобное содержимое и службы предназначены исключительно для личного некоммерческого использования. Нельзя использовать любое содержимое или службы таким образом, который нарушает права владельца содержимого или поставщика служб. Не отменяя вышесказанное, при отсутствии явного разрешения от соответствующего владельца содержимого или поставщика услуг Вам запрещается модифицировать, копировать, повторно публиковать, выгружать, пересылать, передавать, преобразовывать, продавать, создавать производные работы, использовать или распространять любым способом любое содержимое или услуги, доступные через данное устройство.

ВЫ ПРЯМО ПРИЗНАЕТЕ И СОГЛАШАЕТЕСЬ С ТЕМ, ЧТО РИСК, СВЯЗАННЫЙ С ИСПОЛЬЗОВАНИЕМ ДАННОГО УСТРОЙСТВА (КАСАТЕЛЬНО ЕГО УДОВЛЕТВОРИТЕЛЬНОГО КАЧЕСТВА, ПРОИЗВОДИТЕЛЬНОСТИ И ТОЧНОСТИ) ПОЛНОСТЬЮ ЛЕЖИТ НА ПОЛЬЗОВАТЕЛЕ. САМО УСТРОЙСТВО, СТОРОННЕЕ СОДЕРЖИМОЕ И УСЛУГИ ПРЕДОСТАВЛЯЮТСЯ "КАК ЕСТЬ", БЕЗ КАКИХ-ЛИБО ГАРАНТИЙ, КАК ЯВНЫХ, ТАК И ПОДРАЗУМЕВАЕМЫХ. КОМПАНИЯ SAMSUNG ЯВНО ОТКАЗЫВАЕТСЯ ОТ ВСЕХ ГАРАНТИЙ И ОБЯЗАТЕЛЬСТВ В ОТНОШЕНИИ ДАННОГО УСТРОЙСТВА, ЛЮБОГО СОДЕРЖИМОГО И УСЛУГ, КАК ЯВНЫХ, ТАК И ПОДРАЗУМЕВАЕМЫХ, ВКЛЮЧАЯ, НО НЕ ОГРАНИЧИВАЯСЬ, ГАРАНТИИ КОММЕРЧЕСКОГО УСПЕХА, УДОВЛЕТВОРИТЕЛЬНОГО КАЧЕСТВА, ПРИГОДНОСТИ ДЛЯ ОПРЕДЕЛЕННОЙ ЗАДАЧИ, ТОЧНОСТИ, СПОКОЙНОГО ВЛАДЕНИЯ И НЕНАРУШЕНИЯ АВТОРСКИХ ПРАВ ТРЕТЬИХ СТОРОН. КОМПАНИЯ SAMSUNG НЕ ГАРАНТИРУЕТ ТОЧНОСТЬ, ПРАВИЛЬНОСТЬ, СВОЕВРЕМЕННОСТЬ, ЗАКОННОСТЬ ИЛИ ПОЛНОТУ ЛЮБОГО СОДЕРЖИМОГО ИЛИ УСЛУГ, ДОСТУПНЫХ ЧЕРЕЗ ДАННОЕ УСТРОЙСТВО, И НЕ ГАРАНТИРУЕТ, ЧТО УСТРОЙСТВО, СОДЕРЖИМОЕ ИЛИ УСЛУГИ УДОВЛЕТВОРЯТ ВАШИ ТРЕБОВАНИЯ, ИЛИ ЧТО РАБОТА УСТРОЙСТВА ИЛИ УСЛУГ БУДЕТ БЕСПЕРЕБОЙНОЙ И БЕЗОШИБОЧНОЙ.

ПРИ ЛЮБЫХ ОБСТОЯТЕЛЬСТВАХ, В ТОМ ЧИСЛЕ И В РЕЗУЛЬТАТЕ ХАЛАТНОСТИ, КОМПАНИЯ SAMSUNG СНИМАЕТ С СЕБЯ ВСЕ ОБЯЗАТЕЛЬСТВА, ВЫТЕКАЮЩИЕ ИЗ КОНТРАКТОВ ИЛИ ВОЗНИКАЮЩИЕ ВСЛЕДСТВИЕ ГРАЖДАНСКИХ ПРАВОНАРУШЕНИЙ, ПО ВОЗМЕЩЕНИЮ ЛЮБЫХ ПРЯМЫХ, НЕПРЯМЫХ, СЛУЧАЙНЫХ, СПЕЦИАЛЬНЫХ ИЛИ КОСВЕННЫХ УБЫТКОВ, УБЫТКОВ ЗА ГОНОРАРЫ АДВОКАТОВ, РАСХОДОВ ИЛИ ДРУГИХ УБЫТКОВ ВСЛЕДСТВИЕ ИЛИ В СВЯЗИ С ИСПОЛЬЗОВАНИЕМ ЛЮБОЙ ИНФОРМАЦИИ ИЛИ ИСПОЛЬЗОВАНИЯ УСТРОЙСТВА ИЛИ ЛЮБОГО СОДЕРЖИМОГО ИЛИ УСЛУГИ, КОТОРЫМИ ВОСПОЛЬЗОВАЛСЯ ВЛАДЕЛЕЦ УСТРОЙСТВА ИЛИ ТРЕТЬЯ СТОРОНА, ДАЖЕ ЕСЛИ О ВОЗМОЖНОСТИ ТАКОВЫХ ПОВРЕЖДЕНИЙ СООБЩАЛОСЬ ЗАРАНЕЕ.

Услуги третьих сторон могут быть изменены, приостановлены, удалены, прерваны, доступ к ним может быть отключен в любое время без предварительного уведомления, и компания Samsung не делает никаких заявлений и не предоставляет никаких гарантий в отношении того, что любое содержимое или услуга будут доступны сколь угодно долго. Передача содержимого и услуг третьими сторонами осуществляется по сетям и с помощью устройств передачи данных, на которых не распространяется контроль со стороны компании Samsung. Не ограничивая общности данного заявления об ограничении ответственности, компания Samsung категорически не принимает на себя никаких обязательств и никакой ответственности в отношении любого изменения, прерывания, отключения, удаления или приостановки любого содержимого или услуги, доступной через данное устройство. Компания Samsung может в любой момент наложить ограничения на использование или доступ к определенным услугам или содержимому безо всякого уведомления и без каких бы то ни было последствий для себя.

Компания Samsung не несет ответственности и не отвечает за обслуживание клиентов, имеющее отношение к содержимому и услугам. Любые вопросы или запросы на обслуживание, касающиеся содержимого или услуг, следует направлять непосредственно поставщикам соответствующего содержимого или услуг.

Дополнительные операции

Использование службы Smart Hub

Возможность воспроизведения фото-, видео- и/или музыкальных файлов, хранящихся на устройстве USB MSC (Mass Storage Class).

1. Нажмите кнопку **SMART HUB**.
2. С помощью кнопок **▼** или **▲** выберите нужное меню (**Видео**, **Фотографии**, **Музыка**), затем нажмите кнопку **ENTER** .



- Представленное изображение может отличаться в зависимости от модели устройства.

Подключение устройства USB

1. Включите многофункциональный монитор.
2. Подключите устройство USB, содержащее записанные телепрограммы, файлы фотографий, музыкальные файлы и/или видеофайлы, к порту **USB 1**, **USB 2 (HDD)** на задней или боковой панели многофункционального монитора.
3. После подключения устройства USB к многофункциональному монитору появится всплывающее окно. Теперь можно выбрать пункт **Подкл. устройство**.





Задняя панель телевизора



Устройство USB



Подключение к компьютеру через сеть

Можно воспроизводить изображения, музыку и видео, сохраненные на компьютере, через сетевое соединение в режиме **AllShare**.

1. Для получения дополнительной информации о настройке сети см. раздел «Сетевое подключение».
 - Рекомендуется размещать многофункциональный монитор и компьютер в одной и той же подсети. Первые 3 части адреса подсети, IP-адресов многофункционального монитора и компьютера должны быть одинаковыми, и только последняя часть (адрес хоста) должна отличаться. (например, IP-адрес: 123.456.789.**)
2. С помощью сетевого кабеля подсоедините компьютер, на который будет установлена программа AllShare PC Software, к внешнему модему.
 - Многофункциональный монитор можно подсоединить к компьютеру напрямую без использования устройства совместного доступа (маршрутизатора).
 -  Ниже перечислены функции, которые не поддерживаются при подключении к компьютеру через сеть.
 - Функции **Фоновая музыка** и **Настройка фоновой музыки**.
 - Сортировка файлов по предпочтениям в папках **Фотографии**, **Музыка** и **Видео**.
 - Функции кнопок **◀** (REW) и **▶** (FF) во время воспроизведения видео.
 -  Технология DivX DRM, функция воспроизведения нескольких звуковых дорожек и функция встроенных субтитров не поддерживаются.
 -  Использование программы AllShare PC Software на компьютере должно быть разрешено в брандмауэре.
 -  При сетевом подключении в режиме мультимедийного содержимого в зависимости от функций предоставляемого сервера могут произойти следующие сбои.
 - Может измениться метод сортировки.
 - Может не поддерживаться функция **Поиск сюжета**.
 - Может не поддерживаться функция возобновления воспроизведения видео **Возобн.**
 - Функция **Возобн.** не может использоваться одновременно несколькими пользователями. (Устройство запоминает момент остановки воспроизведения, выбранный самым последним пользователем.)
 - Кнопка **◀** или **▶** может не работать в зависимости от данных содержимого.
 -  При воспроизведении видео в режиме мультимедийного содержимого через сетевое соединение возможно прерывание файла.

Дополнительные операции

Перед использованием функции Мультимедийное содержимое...

-  В работе данной функции могут наблюдаться сбои при использовании нелегальных файлов мультимедиа.
-  Информация, которую необходимо знать до начала использования содержимого мультимедиа
 - Протокол MTP (Media Transfer Protocol) не поддерживается.
 - Поддерживаются файловые системы FAT16, FAT32 и NTFS. Следует обратить внимание на то, что максимально допустимый размер файла составляет 2 ГБ для FAT16 и 4 ГБ для FAT32.
 - Цифровые камеры и аудиоустройства USB некоторых типов могут быть несовместимы с этим многофункциональным монитором.
 - Мультимедийное содержимое поддерживает только устройства класса USB MSC (Mass Storage Class). MSC – это устройства Mass Storage Class с возможностью передачи данных единым целым. Примерами устройств MSC являются флэш-диски, устройства чтения флэш-карт и жесткие диски USB (не поддерживаются концентраторы USB). Устройства следует подключать непосредственно к порту USB многофункционального монитора.
 - Перед подключением к многофункциональному монитору создайте резервные копии файлов, чтобы предотвратить повреждение или потерю данных. Компания SAMSUNG не несет ответственности за любые повреждения файлов и потерю данных.
 - Подключите жесткий диск USB к назначенному порту **USB 2 (HDD)**.
 - Не отключайте устройство USB во время загрузки.
 - Чем больше разрешение изображения, тем больше времени требуется для его отображения на экране.
 - Максимально возможное разрешение JPEG – 15360 X 8640 пикселей.
 - Если файл поврежден или имеет несовместимый формат, отобразится сообщение “Формат файла не поддерживается”.
 - Если для критерия сортировки выбран параметр **Режим каталога**, в каждой папке будут отображаться до 1000 файлов.
 - Файлы MP3 с технологией DRM, которые были загружены с платного сайта, воспроизвести невозможно. Digital Rights Management (DRM) – это технология, которая поддерживает создание содержимого, распространение и полное интегрированное управление содержимым, включая защиту прав и интересов поставщиков содержимого, предотвращение незаконного копирования содержимого, а также управление выставлением счетов и платежами.
 - Если подключено более двух устройств PTP, одновременно можно использовать только одно устройство.
 - Если подключено более двух устройств MSC, возможно, некоторые из них не будут распознаваться. Устройство USB, для работы которого требуется большая мощность (более 500 мА или 5 В), возможно, поддерживаться не будет.
 - Если во время подключения или использования устройства USB отобразится предупреждающее сообщение о превышении мощности, возможно, устройство не распознано или неисправно.
 - При отсутствии входного сигнала в течение времени, установленного для параметра **Время автозащиты**, запускается экранная заставка.
 - При подключении к многофункциональному монитору некоторых моделей внешнего жесткого диска режим энергосбережения этого диска может быть автоматически сброшен.
 - При использовании удлинителя кабеля USB устройство USB может не распознаваться или могут не читаться файлы, хранящиеся на данном устройстве.
 - Если устройство USB не распознается при подключении к многофункциональному монитору, нарушен список файлов, хранящихся на устройстве, или какой-либо файл из списка не воспроизводится, подсоедините устройство USB к компьютеру, отформатируйте его и проверьте соединение.
 - Чтобы окончательно удалить из компьютера файл, который ранее был удален, но обнаруживается при запуске режима мультимедийного содержимого, используйте на компьютере функцию “Очистить корзину”.

Дополнительные операции

Элементы, отображаемые на экране

Перейдите к нужному файлу с помощью кнопок ▲ / ▼ / ◀ / ▶, затем нажмите кнопку ENTER (↵) или (▶) (Воспр.). Начнется воспроизведение файла.

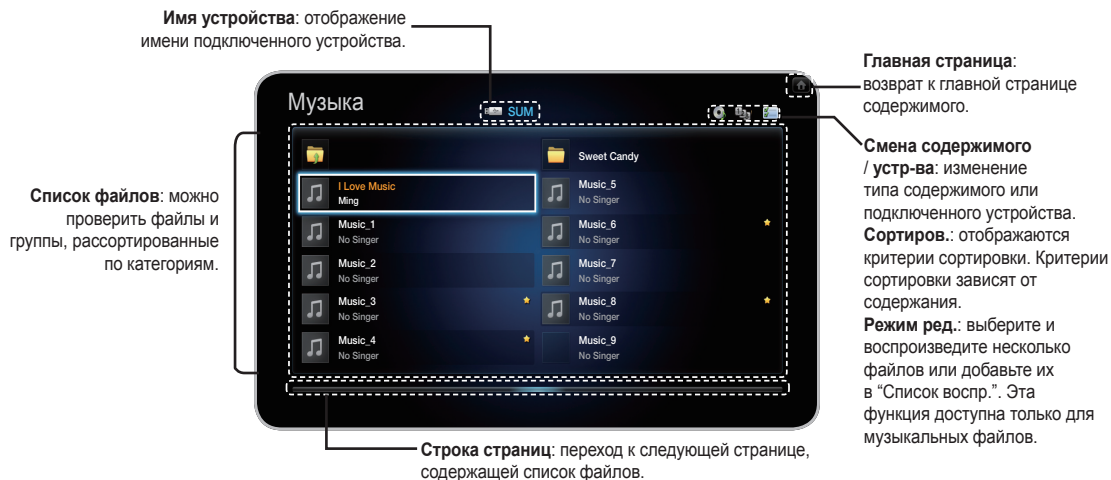

Записанная ТВ-пр.

■ Функция Timeshift

Можно приостановить просмотр прямой трансляции или начать просмотр телепрограммы с того момента, когда была запущена функция Timeshift.

Запуск функции Timeshift с помощью кнопки ПАУЗА

1. Во время просмотра телевизионного канала нажмите кнопку (⏸) (ПАУЗА).
2. Воспроизведение программы будет приостановлено, затем появится панель Timeshift. Название транслируемой программы будет отображаться в левой части панели Timeshift.



- Представленное изображение может отличаться в зависимости от модели устройства.

Запуск функции Timeshift с помощью кнопки ВОСПРОИЗВ.

1. Во время просмотра телевизионного канала нажмите кнопку (▶) (ВОСПРОИЗВ.).
2. Функция Timeshift будет запущена и появится панель Timeshift. Название транслируемой программы будет отображаться в левой части панели Timeshift.



- Представленное изображение может отличаться в зависимости от модели устройства.

Дополнительные операции





























Информация о функции Timeshift

Просмотр текущей информации о функции Timeshift.

1. Нажмите кнопку **ENTER**  на пульте дистанционного управления, когда функция **Timeshift** включена.
2. Появится панель **Timeshift**, изображенная на рисунке ниже.
 - Экран **Timeshift**







Во время работы функции Timeshift кнопка управления воспроизведением активна.

- При каждом нажатии кнопки **ПОИСК** (, ) скорость воспроизведения изменяется следующим образом. (1 2 → …… 6 7 / 1 2 → …… 6 7)
- Кнопка : переход на 20 сек. назад от текущего положения
- Кнопка : переход на 20 сек. вперед от текущего положения
-  (ПАУЗА): приостановка воспроизведения сцены при работе функции **Timeshift**.
 - В режиме паузы () нажмите кнопку **ПОИСК** (, ). При нажатии кнопки **ПОИСК** (, ) скорость воспроизведения уменьшается следующим образом: ()1/8 ()1/4 ()1/2 / ()1/8 ()1/4 ()1/2.
-  (СТОП): В случае просмотра старой сцены индикатор точки воспроизведения переходит к той же сцене, что и для функции "Прям. пер.". Если повторный просмотр сцены выполняется с помощью функции "Прям. пер.", работа функции **Timeshift** будет прекращена.
- В режиме паузы нажмите кнопку **ПАУЗА** (). При каждом нажатии кнопки **ПАУЗА** () будет отображаться новый кадр.
- Для возврата к обычной скорости воспроизведения нажмите кнопку **ВОСПРОИЗВ.** ().



ПРИМЕЧАНИЕ

- В режиме остановки воспроизведение звука невозможно.
- Покадровое воспроизведение возможно только в прямом направлении.

Остановка функции Timeshift

1. Если панель **Timeshift** не в режиме  (ПАУЗА) или "ПРОШЕДШИЕ ПЕР.", нажмите кнопку  (СТОП).
2. Выберите **ДА** и нажмите кнопку **ENTER** , чтобы приостановить функцию **Timeshift**.
3. Если панель **Timeshift** находится в режиме  (ПАУЗА) или "ПРОШЕДШИЕ ПЕР.", режим **Timeshift** изменится на "Прям. пер." при первом нажатии кнопки  (СТОП).

Для использования функции записи или функции **Timeshift** подключенное устройство USB должно быть доступно для записи. Чтобы использовать жесткий диск USB, требуется отформатировать устройство.

-  Во время форматирования устройства это устройство не рекомендуется отсоединять. При форматировании устройства все файлы будут удалены.
-  Перед форматированием устройства на многофункциональном мониторе создайте резервные копии файлов, чтобы предотвратить повреждение или потерю данных. Компания SAMSUNG не несет ответственности за любые повреждения файлов и потерю данных.





Дополнительные операции

■ Зап. по тайм. (на экране Диспетчер расписания)

 SMART HUB → Диспетчер расписания → ENTER 

Позволяет запрограммировать запись программы, которая будет транслироваться в будущем. Сначала необходимо настроить текущее время.



Параметр записи по таймеру – “Запись по тайм.” (только для цифровых каналов)

1. Нажмите кнопку ENTER , чтобы выбрать **Диспетчер расписания**. Появится экран **Диспетчер расписания**.
2. Нажмите кнопку ENTER , чтобы добавить ручное резервирование. Отобразится всплывающее окно.
3. С помощью кнопки ◀ или ▶ для выбора параметра **Запись по таймеру**.
 -  Рекомендуется использовать жесткий диск USB со скоростью вращения не менее 5400 об/мин. Следует учесть, что жесткие диски USB типа RAID не поддерживаются.
 -  Запись на устройство хранения USB невозможна до завершения процедуры **Тест произв-ти устройства**.
4. С помощью кнопок ◀ / ▶ / ▲ / ▼ задайте значения параметров **Антенна**, **Канал**, **Повтор** **Время начала** или **Время окончания**.

Запись текущей транслируемой программы



Позволяет записывать транслируемую в настоящий момент программу.

Сначала необходимо настроить текущее время.

1. Для записи транслируемой программы нажмите кнопку  (REC) на пульте дистанционного управления. Отобразится всплывающее окно.
 -  Рекомендуется использовать жесткий диск USB со скоростью вращения не менее 5400 об/мин. Следует учесть, что жесткие диски USB типа RAID не поддерживаются.
 -  Запись на устройство хранения USB невозможна до завершения процедуры **Тест произв-ти устройства**.
2. Выберите параметр **Длина** для задания времени записи, затем выберите **ОК**.

Использование функции Timeshift

Если вы пропустили показ какой-либо телевизионной передачи, данная функция позволит вам просмотреть ее в записи.

1. При просмотре транслируемой программы нажмите кнопку  (Воспр.) на пульте дистанционного управления для запуска функции **Timeshift**.
2. Если необходимо приостановить функцию **Timeshift**, нажмите кнопку  (Стоп) на пульте дистанционного управления.

ПРИМЕЧАНИЕ



- Режим **Timeshift** работает не более 90 минут.
- После работы функции режима **Timeshift** в течение максимального количества времени для параметра времени будет установлено значение “00:00:00”.
- Функция **Timeshift** не поддерживается для аналоговых каналов.
- Функции **Timeshift** недоступны для каналов, заблокированных с помощью функции **Блокировка канала**.

Дополнительные операции











Перед использованием режима Timeshift и функции записи...

⚠ Записанное видео защищено технологией DRM (Digital Rights Management) и не может быть воспроизведено на компьютере или других телевизорах. Следует также учесть, что файлы, сохраненные в многофункциональном мониторе, не могут быть использованы в случае замены материнской платы.

ПРИМЕЧАНИЕ

- Рекомендуется использовать жесткий диск USB со скоростью вращения не менее 5400 об/мин. Следует учесть, что жесткие диски USB типа RAID не поддерживаются.
- Доступность функции записи и функции **Timeshift** зависит от качества изображения и объема свободного пространства на жестком диске.
- Обратите внимание, что если запись телепередачи была приостановлена, будет возобновлен показ последнего просматриваемого канала.
- Если достигнут предел свободного объема памяти накопителя USB – 5%, текущий процесс записи будет завершен.
- Если запись выполняется с использованием функции PVR (Personal Video Recorder) и устройства, поддерживающего функцию HDMI-CEC, приоритет имеет функция PVR.
- Во время воспроизведения или в режиме **Timeshift** изображение будет отображаться в соответствии с настройками экрана многофункционального монитора.
- Если изменить источник ввода во время воспроизведения, экран будет оставаться пустым до завершения процесса внесения изменений.
- Приложение, которое не поддерживает ни запись, ни функцию **Timeshift** будет автоматически закрыто при попытке его запуска во время использования одной из этих функций.
- Перед окном приложения может отобразиться сообщение, оповещающее о прекращении записи или работы функции **Timeshift**.
- Если устройство USB не прошло **Тест произв-ти устройства**, оно должно пройти тест **Формат устройства** и **Тест произв-ти устройства** повторно перед выполнением записи с помощью функции **Телегид** или **Канал**.
- Функции **Timeshift** можно использовать только с устройством хранения USB, которое прошло **Тест произв-ти устройства**.
- При попытке записи или использования функции **Timeshift** с устройством, которое не прошло процедуру **Тест произв-ти устройства**, функция не запустится.
- Если нажать кнопку  (REC) на пульте дистанционного управления, когда отображается экран **Канал**, или выполнить запись с использованием функции **Запись по таймеру**, запись с многофункционального монитора может начаться или прекратится на 1 или 2 секунды позже, поскольку на обработку команды требуется некоторое время.
- Если устройство USB, предназначенное для записи, подключено, существующие файлы функции **Timeshift** или файлы записи, которые были сохранены некорректно, будут автоматически удалены.
- Если во время записи переключиться на режим внешнего входа, запись продолжится, однако кнопка  (REC) будет недоступна.
- Если какая-либо функция, которая отключает многофункциональный монитор (**Таймер сна**, **Таймер выключения** и т.д.), настроена на время, которое конфликтует с записью, многофункциональный монитор отключится после завершения записи.

Воспроизведение записанной ТВ-программы

1. С помощью кнопки  /  /  /  выберите необходимый файл в списке файлов.
2. Нажмите кнопку **ENTER**  или кнопку  (Воспр.).
 - Выбранный файл и время его воспроизведения отображаются в верхней части экрана.
 - Во время воспроизведения записанной телепрограммы с помощью кнопок  и  можно осуществлять поиск.
 - Во время воспроизведения можно использовать кнопки  (REW) и  (FF).

Дополнительные операции

Видео

Воспроизведение видео

1. С помощью кнопки ◀ / ▶ / ▲ / ▼ выберите необходимый файл в списке файлов.

2. Нажмите кнопку ENTER  или кнопку ▶ (Воспр.).

- Выбранный файл и время его воспроизведения отображаются в верхней части экрана.
- При отсутствии данных о продолжительности видео время воспроизведения и строка состояния не отображаются.
- С помощью кнопок ◀ и ▶ можно осуществлять поиск видеофрагментов во время воспроизведения видео.
- Во время воспроизведения можно использовать кнопки ◀◀ (REW) и ▶▶ (FF).

 В этом режиме можно просматривать видеоролики игры, но саму игру воспроизвести невозможно.



• Поддерживаемые форматы субтитров

Имя	Расширение файла	Формат
Текст MPEG-4, зависящий от времени	.txt	XML
SAMI	.smi	HTML
SubRip	.srt	строковый
SubViewer	.sub	строковый
Micro DVD	.sub или .txt	строковый

• Поддерживаемые форматы видео

Расширение файла	Контейнер	Видеокодек	Разрешение	Частота кадров (кадр/с)	Скорость передачи (Мбит/с)	Аудиокодек
*.avi *.mkv	AVI MKV	DivX 3.11 / 4.x / 5.1 / 6.0	1920 x 1080	6 ~ 30	8	MP3 / AC3 / LPCM / ADPCM / DTS Core
		XviD	1920 x 1080	6 ~ 30	8	
		H.264 BP / MP / HP	1920 x 1080	6 ~ 30	25	
		MPEG4 SP / ASP	1920 x 1080	6 ~ 30	8	
		Motion JPEG	1920 x 1080	6 ~ 30	8	
*.asf	ASF	DivX 3.11 / 4.x / 5.1 / 6.0	1920 x 1080	6 ~ 30	8	MP3 / AC3 / LPCM / ADPCM / WMA
		XviD	1920 x 1080	6 ~ 30	8	
		H.264 BP / MP / HP	1920 x 1080	6 ~ 30	25	
		MPEG4 SP / ASP	1920 x 1080	6 ~ 30	8	
		Motion JPEG	800 x 600	6 ~ 30	8	
*.wmv	ASF	Window Media Video 9	1920 x 1080	6 ~ 30	25	WMA
*.mp4	MP4	H.264 BP / MP / HP	1920 x 1080	6 ~ 30	25	MP3 / ADPCM / AAC
		MPEG4 SP / ASP	1920 x 1080	6 ~ 30	8	
		XVID	1920 x 1080	6 ~ 30	8	
*.3gp	3GPP	H.264 BP / MP / HP	1920 x 1080	6 ~ 30	25	ADPCM / AAC / HE-AAC
		MPEG4 SP / ASP	1920 x 1080	6 ~ 30	8	
*.vro	VRO VOB	MPEG1	352x288	24 / 25 / 30	30	AC3 / MPEG / LPCM
		MPEG2	1920 x 1080	24 / 25 / 30	30	

Дополнительные операции

*.mpg *.mpeg	PS	MPEG1	352x288	24 / 25 / 30	30	AC3 / MPEG / LPCM / AAC
		MPEG2	1920 x 1080	24 / 25 / 30	30	
		H.264	1920 x 1080	6 ~ 30	25	
*.ts *.tp *.trp	TS	MPEG2	1920 x 1080	24 / 25 / 30	30	AC3 / AAC / MP3 / DD+ / HE-AAC
		H.264	1920 x 1080	6 ~ 30	25	
		VC1	1920 x 1080	6 ~ 30	25	

Другие ограничения



ПРИМЕЧАНИЕ

- Если имеются проблемы с содержимым кодека, то кодек поддерживаться не будет.
- Если данные для контейнера неверны и файл поврежден, то правильное воспроизведение контейнера невозможно.
- Звук или видео могут отсутствовать, если обычная скорость передачи/частота кадров содержимого превышает параметры скорости, указанные в приведенной выше таблице.
- При наличии ошибки в таблице индексов функция поиска (перехода) не поддерживается.
- При воспроизведении видео через сетевое соединение возможно прерывание файла.

Видеодекодер	Аудиодекодер
<ul style="list-style-type: none"> • Поддерживает форматы до H.264, Level 4.1 • Форматы H.264 FMO / ASO / RS, VC1 SP / MP / AP L4 и AVCHD не поддерживаются. • XVID, MPEG4 SP, ASP <ul style="list-style-type: none"> – Ниже 1280 x 720: не более 60 кадров – Выше 1280 x 720: не более 30 кадров • Форматы свыше GMC 2 не поддерживаются. 	<ul style="list-style-type: none"> • Поддерживает форматы до WMA 7, 8, 9, STD • WMA 9 PRO не поддерживает форматы многоканального аудио с двумя дополнительными каналами или аудио без потерь. • Частота дискретизации WMA 22050 Гц (моно) не поддерживается.

Непрерывное воспроизведение видео (Продолжить воспроизведение)

Прерванное **Видео** можно возобновить с места, на котором оно было остановлено, даже после выхода из режима воспроизведения.



Функция **Возобн.** не может использоваться одновременно несколькими пользователями. (Устройство запоминает момент остановки воспроизведения, выбранный самым последним пользователем.)

1. В разделе списка файлов выберите видеофайл для непрерывного воспроизведения, используя кнопку ◀ или ▶.
 2. Нажмите кнопку ▶ (Воспр.) или ENTER ↵.
- Когда начнется воспроизведение, в строке состояния появится значок треугольника.
3. Нажмите кнопку **TOOLS** и выберите **Возобн.** Воспроизведение видео начнется с того момента, на котором было остановлено.

Дополнительные операции

Музыка

Воспроизведение музыки

- С помощью кнопки ◀▶/▲/▼ выберите необходимый музыкальный файл в списке.
- Нажмите кнопку ENTER [↵] или кнопку ▶ (Воспр.).
 - С помощью кнопок ◀▶ и ▶▶ можно перемещаться по музыкальному файлу во время его воспроизведения.
 - Отображаются только файлы с расширением MP3 и PCM. Файлы с другими расширениями не отображаются, даже если они хранятся на том же устройстве USB.
 - Если при воспроизведении файлов MP3 слышен странный звук, настройте параметр **Эквалайзер** в меню **Звук**. (при воспроизведении перемодулированного файла MP3 могут возникнуть проблемы со звуком).

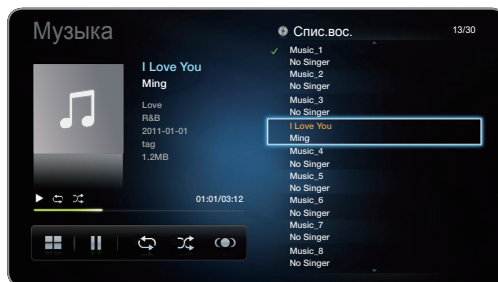

Создание списка воспроизведения

- На экране **Музыка** в меню **Smart Hub** с помощью кнопок ◀▶/▲/▼ выберите **Режим ред.** и нажмите кнопку ENTER [↵].
- С помощью кнопок ◀▶/▲/▼ выберите дорожки, которые необходимо добавить, и нажмите кнопку ENTER [↵].
 - Слева от выбранных каналов отобразится метка ✓.
 - Чтобы выбрать все файлы на текущей странице, выберите параметр **Выбрать все** в верхней части экрана.
- С помощью кнопок ◀▶/▲/▼ выберите пункт **Добав. список воспр.**.
 - Обратите внимание, что в результате инициализации раздела **Список воспр.** **Список воспр.** будет возвращен к списку воспроизведения по умолчанию.
- Нажмите кнопку ENTER [↵]. Отобразится сообщение **Выбранные элементы добавлены в список воспр.**
- Вновь созданный или обновленный список воспроизведения отобразится на главной странице **Музыка**.

Воспроизведение файлов из папки Список воспр.

Выберите папку **Список воспр.**, и ее воспроизведение начнется автоматически. Нажмите кнопку ▲ или ▼ для выбора другого музыкального файла из списка воспроизведения.

- Для удаления файла из папки **Список воспр.** выберите корзины рядом с файлом с помощью кнопок со стрелками.

Воспроизведение выбранных музыкальных файлов

- На экране **Музыка** в меню **Smart Hub** с помощью кнопок ◀▶/▲/▼ выберите **Режим ред.** и нажмите кнопку ENTER [↵].
- С помощью кнопок ◀▶/▲/▼ выберите необходимый музыкальный файл в списке и нажмите кнопку ENTER [↵].
 - ПРИМЕЧАНИЕ**
 - Слева от выбранных файлов отобразится значок галочки.
 - Чтобы выбрать все файлы на текущей странице, выберите параметр **Выбрать все** в верхней части экрана.
 - Для отмены выбора нажмите кнопку ENTER [↵] еще раз.
- С помощью кнопок ◀▶/▲/▼ выберите пункт **Воспр.**. Выбранные файлы будут воспроизведены.

Дополнительные операции

Фотографии

Просмотр фотографии (или Слайд-шоу)

1. С помощью кнопки ◀ / ▶ / ▲ / ▼ выберите в списке файлов необходимые фотографии.
2. Нажмите кнопку ENTER [↵].
 - При нажатии кнопки ▶ (Воспроизведение) в списке файлов слайд-шоу начнется немедленно.
 - В слайд-шоу будут включены все файлы из списка файлов.
 - Во время показа слайдов все файлы в списке будут отображаться по порядку.



- 🔗 Музыкальные файлы будут автоматически воспроизводиться во время слайд-шоу, если для параметра **Фоновая музыка** установлено значение **Вкл.**.
- 🔗 Настройки параметра **Настройка фоновой музыки** нельзя изменить до тех пор, пока не закончится загрузка содержимого в режиме BGM.

Smart Hub – дополнительная функция

Сортировка списка файлов

Для сортировки файлов в списке выберите параметр 📁 **Сортиров.** с помощью кнопки ◀ / ▶ / ▲ / ▼. Затем нажмите кнопку ENTER [↵].

Категория	Значение	Запис. ТВ	Видео	Музыка	Фотографии
По умолчанию	По умолчанию сортировка выполняется по названиям; сортировка по группам не выполняется.	▼			
Режим каталога	Отображение всей папки. Имя файла и эскиз можно просмотреть, выбрав папку.		▼	▼	▼
Название	Сортировка и отображение названий файлов по символу/номеру/алфавиту/другому признаку.	▼	▼	▼	▼
Сам. поз. дата	Сортировка и отображение файлов по дате, начиная с последней.	▼	▼		▼
Сам. ран. дата	Сортировка и отображение файлов по дате, начиная с самой ранней.	▼	▼		▼
Артист	Сортировка музыкальных файлов по имени исполнителя в алфавитном порядке.			▼	
Альбом	Сортировка музыкальных файлов по названию альбома в алфавитном порядке.			▼	
Жанр	Сортировка музыкальных файлов по жанру.			▼	
Ежемес.	Сортировка и отображение файлов фотографий по месяцам.				▼
День нед.	Сортировка записанных файлов по неделям.	▼			
Канал	Сортировка записанных файлов по имени канала.	▼			

Дополнительные операции

Меню параметров воспроизведения видео/музыки/фотографий

Следующие функции доступны во время воспроизведения.

Категория	Значение	Запис. ТВ	Видео	Музыка	Фотографии
Список	Возврат к списку файлов.	▼	▼	▼	▼
Возобн. / Возобн.	Воспроизведение видеофайла начнется с того момента, на котором было остановлено.	▼	▼		
Воспроизведение/ Пауза	Запуск или приостановка воспроизведения видео- или музыкального файла. Можно также использовать кнопку  (Воспроизведение) или  (Пауза) на пульте дистанционного управления.		▼	▼	
Повторное воспроизведение раздела	Можно настроить функцию для повтора раздела. Можно также просмотреть желаемый раздел.	▼			
Изм. избранное	Указание часто просматриваемых файлов как избранных.	▼			
Поиск сюжета	Можно использовать функцию Поиск сюжета во время воспроизведения для просмотра или запуска видеофайла с нужного сюжета.	▼	▼		
Поиск сюжета	Можно перейти непосредственно к другому названию.	▼	▼		
Поиск времени	Можно выполнить поиск видео с помощью кнопок  и  с интервалом 1 минута.	▼	▼		
Режим повтора	Повторное воспроизведение видео и музыкальных файлов.	▼	▼	▼	
Случ. порядок	Музыку можно воспроизводить последовательно или в произвольном порядке.			▼	
Размер картинки	Настройка размера изображения в соответствии с предпочтениями пользователя.		▼		
Режим звука	Можно изменять Режим звука .	▼	▼	▼	▼
Реж. изображения	Изменение настройки Реж. изображения .	▼	▼		▼
Субтитры	Просмотр субтитров. Если файл содержит субтитры на нескольких языках, можно выбрать определенный язык.	▼	▼		
Предьд./Далее	Переход к предыдущему/следующему файлу фотографии.				▼
Настройка субтитров	Отображение экрана Настройка субтитров . Можно настроить параметр субтитров.	▼	▼		
Запуск/остановка слайд-шоу	Запуск или остановка слайд-шоу. Можно также использовать кнопку  (Воспроизведение) или  (Пауза) на пульте дистанционного управления.				▼
Скор. слайд-шоу	Выбор скорости слайд-шоу во время показа. Можно также использовать кнопку  (Воспроизведение) или  (Пауза) на пульте дистанционного управления.				▼
Эффект слайд-шоу	Задание различных эффектов слайд-шоу.				▼
Фоновая музыка вкл. / выкл.	Запуск или остановка фоновой музыки.				▼
Настройка фоновой музыки	Установка и выбор фоновой музыки для просмотра файла фотографии или слайд-шоу.				▼
Увеличенный	Увеличение изображения для просмотра в полноэкранном режиме.				▼
Поворот	Поворот изображений.				▼

 Если выбрать имя устройства и нажать кнопку **ИНФОРМ.**, то отобразится информация об имени выбранного устройства.

 Если выбрать файл и нажать кнопку **ИНФОРМ.**, то отобразится информация о выбранном файле.

Дополнительные операции

О программе AllShare™

AllShare™ обеспечивает сетевое подключение между телевизором и мобильными телефонами, а также другими устройствами Samsung, совместимыми с многофункциональным монитором. С помощью этой программы на экране многофункционального монитора можно просматривать информацию о входящих вызовах, тексты сообщений SMS и расписания, заданные на мобильном телефоне. Кроме того, можно воспроизводить содержимое мультимедиа мобильного телефона или других устройств (компьютера), например видеоклипы, фотографии и музыку, управляя им на экране многофункционального монитора по сети. Кроме того, на экране многофункционального монитора можно просматривать веб-страницы с мобильного телефона.

Для получения дополнительной информации посетите веб-узел www.samsung.com или обратитесь в операторский центр Samsung. Возможно, на мобильные устройства потребуется установить дополнительное программное обеспечение. Подробные сведения см. в руководстве пользователя соответствующего устройства.

Настройка AllShare™

MENU → сообщество → Настройки AllShare → ENTER

Настройки AllShare

- **Мультим (Вкл. / Выкл.):** включение и выключение функции мультимедиа. Когда функция мультимедиа включена, можно управлять воспроизведением содержимого мультимедиа с помощью мобильного телефона или других устройств, поддерживающих DLNA DMC.

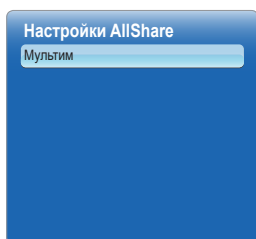

- Представленное изображение может отличаться в зависимости от модели устройства.

Мультим

Отображается список мобильных телефонов или подключенных устройств, настроенных на многофункциональном мониторе на использование функций **Мультим**

Функция "Мультим" имеется на всех устройствах, поддерживающих DLNA DMC.

- **Разр. / Запрещено:** разрешение или запрещение устройств.

- **Удалить:** удаление устройств из списка.

При этом из списка удаляется только имя устройства. При включении удаленного устройства или при попытке подключить его к многофункциональному монитору его имя снова отобразится в списке

Использование функции "Мультим"

На экране многофункционального монитора может появиться сигнальное окно с информацией о том, что с мобильного телефона отправлено содержимое мультимедиа (видео, фотографии, музыка). Воспроизведение содержимого начнется автоматически спустя 3 секунды после отображения сигнального окна. Если при появлении сигнального окна нажать кнопку RETURN или EXIT, содержимое мультимедиа воспроизводиться не будет.

ПРИМЕЧАНИЕ

- При первом включении функции мультимедиа всплывает окно с предупреждением. Нажмите кнопку ENTER для выбора пункта **Разр.**, после чего можно воспользоваться функцией **Мультим** на данном устройстве.
- Чтобы отменить передачу содержимого мультимедиа с мобильного телефона, установите для параметра **Мультим** значение **Выкл.** в меню **Настройки AllShare**.
- Содержимое, имеющее определенное разрешение и формат, может не воспроизводиться на экране многофункционального монитора.
- Кнопка ENTER и кнопки ◀ / ▶ могут не работать. Это зависит от типа содержимого мультимедиа.
- Управлять воспроизведением файлов мультимедиа можно с помощью мобильного устройства. Подробные сведения см. в соответствующем руководстве пользователя мобильного устройства.

Дополнительные операции

Функция Anynet+

Что такое Anynet+? TOOLS

Anynet+ – это функция, позволяющая управлять всеми подключенными устройствами Samsung, поддерживающими функцию Anynet+, с помощью телевизионного пульта дистанционного управления. Систему Anynet+ можно использовать только с устройствами Samsung, поддерживающими функцию Anynet+. Чтобы узнать, поддерживает ли ваше устройство Samsung эту функцию, проверьте, есть ли на устройстве значок Anynet+.

- Устройствами Anynet+ можно управлять только с помощью пульта дистанционного управления многофункционального монитора, но нельзя с помощью кнопок на панели многофункционального монитора.
- В определенных условиях пульт дистанционного управления многофункционального монитора может не работать. В этом случае повторно выберите устройство, поддерживающее функцию Anynet+.
- Функции Anynet+ не работают на устройствах других производителей.
- Процесс подключения внешних устройств смотрите в соответствующем руководстве пользователя.

Подключение к домашнему кинотеатру

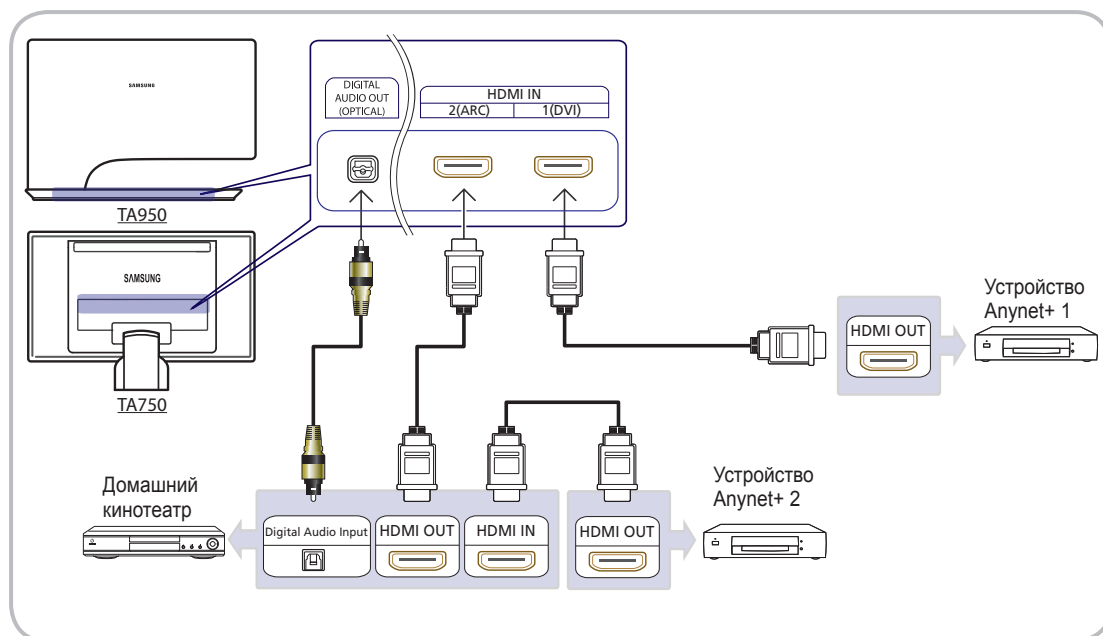

1. Соедините гнездо **HDMI IN (1(DVI), 2(AVC))** на многофункциональном мониторе с гнездом **HDMI OUT** на соответствующем устройстве, поддерживающем функцию Anynet+, используя кабель HDMI.
2. С помощью кабеля HDMI соедините гнездо **HDMI IN** домашнего кинотеатра и гнездо **HDMI OUT** соответствующего устройства, поддерживающего функцию Anynet+.



ПРИМЕЧАНИЕ

- С помощью оптического кабеля соедините гнездо **DIGITAL AUDIO OUT (OPTICAL)** на многофункциональном мониторе с цифровым аудиовходом на домашнем кинотеатре.
- При подключении через разъем для оптического кабеля возможен вывод только 2-канального звука. Звук будет слышен только через передние левый и правый громкоговорители, а также через сабвуфер домашнего кинотеатра. Если требуется 5.1-канальное звучание, подключите гнездо **DIGITAL AUDIO OUT (OPTICAL)** на проигрывателе DVD-дисков/декодере кабельного/спутникового телевидения (т.е. устройстве Anynet 1 или 2) непосредственно к усилителю или домашнему кинотеатру, а не к многофункциональному монитору.
- Можно подключить только один домашний кинотеатр.
- Устройство Anynet+ можно подключить с помощью кабеля HDMI. Некоторые кабели HDMI могут не поддерживать функцию Anynet+.
- Функция Anynet+ работает, когда аудиоустройство, поддерживающее Anynet+, находится в режиме ожидания или включено.
- Anynet+ поддерживает до 12 устройств AV. Можно подключить не более трех устройств одного типа.

Дополнительные операции

Меню Anynet+

Меню Anynet+ изменяется в зависимости от типа и состояния устройств Anynet+, подключенных к многофункциональному монитору.

Меню Anynet+	Описание
Просмотр ТВ	Переключение из режима Anynet+ в режим ТВ-трансляции.
Список устройств	Отображение списка устройств Anynet+.
(имя_устройства) MENU	Отображение меню подключенных устройств. Например: если подключено устройство записи DVD-дисков, отобразится меню диска в устройстве записи DVD-дисков.
(имя_устройства) Сервис	Отображение меню инструментов подключенного устройства. Пример. Если подключено устройство записи DVD, отобразится меню воспроизведения устройства записи DVD.  В зависимости от устройства это меню может быть недоступно.
(имя_устройства) Меню заголовков	Отображение меню названий подключенного устройства. Пример. Если подключено устройство записи DVD, отобразится меню названий устройства записи DVD.  В зависимости от устройства это меню может быть недоступно.
Приемник	Звук воспроизводится через приемник.

Если подключено несколько устройств записи, они отображаются как (*устройство записи), а если подключено только одно устройство записи, оно будет отображаться как (*имя_устройства).

Настройка Anynet+

 MENU  → Система → Anynet+ (HDMI-CEC) → ENTER 

■ Anynet+ (HDMI-CEC) (Выкл. / Вкл.)

Для использования функции Anynet+ необходимо установить для параметра **Anynet+ (HDMI-CEC)** значение **Вкл.**

 Когда функция **Anynet+ (HDMI-CEC)** отключена, все операции, связанные с Anynet+, деактивируются.

■ Автоотключение (Нет / Да): настройка устройства Anynet+ на автоматическое выключение при выключении многофункционального монитора.

 Если для функции **Автоотключение** установить значение **Да**, подключенные внешние устройства будут отключаться при выключении многофункционального монитора. Однако если устройство выполняет запись, оно может не отключиться.

 Может оказаться недоступно для некоторых устройств.

Переключение между устройствами, поддерживающими функцию Anynet+

1. Нажмите кнопку **TOOLS**, чтобы выбрать параметр **Anynet+ (HDMI-CEC)**. Затем нажмите кнопку **ENTER**  для выбора меню **Список устройств**.

 Если не удастся найти необходимое устройство, нажмите кнопку Обновить, чтобы обновить список.

2. Выберите устройство и нажмите кнопку **ENTER** . Будет выполнено переключение на выбранное устройство.

 Меню **Список устройств** можно просмотреть только при выборе для параметра **Anynet+ (HDMI-CEC)** значения **Вкл.** в меню **Система**.

- Переключение на выбранное устройство может занять до 2 минут. Операцию переключения нельзя отменить во время ее выполнения.
- При выборе режима внешнего ввода с помощью кнопки **SOURCE** функцию Anynet+ использовать нельзя. Убедитесь, что выбрано устройство Anynet+ в меню **Список устройств**.

Дополнительные операции

Прослушивание через приемник

Звук можно прослушивать не только через громкоговоритель (параметр **Громкогов. ТВ**), но и через приемник (например, домашний кинотеатр).

1. Выберите пункт **Приемник** и установите для него значение **Вкл.**

2. Чтобы выйти, нажмите кнопку **EXIT**.

 Если используемый приемник поддерживает только аудио, он может не отображаться в списке устройств.

 Приемник будет работать при правильном подключении оптического гнезда на приемнике к гнезду **DIGITAL AUDIO OUT (OPTICAL)** на многофункциональном мониторе.

 Если для приемника (домашнего кинотеатра) установлено значение **Вкл.**, то звук будет выводиться через оптический разъем на многофункциональном мониторе. Если многофункциональный монитор принимает цифровой телесигнал (с антенны), то на приемник звук будет передаваться в формате 5.1. Если в качестве источника используется цифровое устройство, например DVD-проигрыватель, подключенный к многофункциональному монитору с помощью кабеля HDMI, воспроизведение звука возможно только по 2-канальной системе приемника.

Использование функции ARC

Звук можно прослушивать через приемник, подключенный с помощью кабеля HDMI, при этом не требуется использовать отдельный оптический кабель.

1. Выберите пункт **Приемник** и установите для него значение **Вкл.**

2. Чтобы выйти, нажмите кнопку **EXIT**.

 Для использования функции ARC к порту HDMI IN 2 (ARC) необходимо подключить приемник, поддерживающий функции **HDMI-CEC** и **ARC**.

 Чтобы отключить функцию ARC, установите для параметра **Приемник** значение **Выкл.** Даже в случае непрерывной передачи сигнала ARC многофункциональным монитором приемник этот сигнал принимать не будет.







Дополнительные операции

Устранение неполадок в устройствах с поддержкой Anynet+





Неполадка	Способ устранения
Функция Anynet+ не работает.	<ul style="list-style-type: none">• Проверьте, поддерживает ли устройство функцию Anynet+. Система Anynet+ допускает использование только устройств Anynet+.• Возможно подключение только одного ресивера (домашнего кинотеатра).• Проверьте, правильно ли подключен кабель питания устройства Anynet+.• Проверьте подключения видео-/аудио-/HDMI-кабелей устройства Anynet+.• Убедитесь, что для параметра Anynet+ (HDMI-CEC) установлено значение Вкл. в меню настройки Anynet+.• Убедитесь, что пульт дистанционного управления находится в режиме работы с многофункциональным монитором.• Убедитесь, что используется пульт дистанционного управления с поддержкой функции Anynet+.• В некоторых случаях функция Anynet+ не работает (поиск каналов, использование функций Smart Hub или Plug & Play (исходная настройка) и т.д.).• При подключении или отключении кабеля HDMI выполните повторный поиск устройств или выключите и снова включите многофункциональный монитор.• Убедитесь, что функция Anynet+ устройства Anynet+ включена.
Необходимо запустить Anynet+.	<ul style="list-style-type: none">• Проверьте правильность подключения устройства Anynet+ к многофункциональному монитору, а также выбрано ли в меню установки Anynet+ для устройства Anynet+ (HDMI-CEC) значение Вкл.• Нажмите кнопку TOOLS для отображения меню Anynet+ и выберите необходимое меню.
Необходимо выйти из Anynet+.	<ul style="list-style-type: none">• В меню Anynet+ выберите пункт Просмотр ТВ.• Нажмите кнопку SOURCE на пульте дистанционного управления многофункционального монитора и выберите другое устройство (не Anynet+).• Нажмите кнопки ▲P▼ и PRE-CH, чтобы изменить режим многофункционального монитора. (Обратите внимание, что кнопка канала работает только в том случае, если не подключено устройство Anynet+ со встроенным тюнером.)
На экране отображается сообщение "Подключение к устройству Anynet+".	<ul style="list-style-type: none">• Пульт дистанционного управления нельзя использовать при настройке Anynet+ или переключении в режим просмотра.• Используйте пульт дистанционного управления после настройки Anynet+ или переключения в режим просмотра.
На устройстве Anynet+ ничего не воспроизводится.	<ul style="list-style-type: none">• Эту функцию невозможно использовать одновременно с функцией Plug & Play (исходная настройка).
Подключенное устройство не отображается.	<ul style="list-style-type: none">• Проверьте, поддерживает ли устройство функции Anynet+.• Проверьте правильность подсоединения кабеля HDMI.• Убедитесь, что для параметра Anynet+ (HDMI-CEC) установлено значение Вкл. в меню настройки Anynet+.• Повторите поиск устройств Anynet+.• Устройство Anynet+ можно подключить только с помощью кабеля HDMI. Некоторые кабели HDMI могут не поддерживать функцию Anynet+.• Если подключение будет прервано в результате отключения питания или отключения кабеля HDMI, повторно выполните сканирование устройств.
Через ресивер не выводятся звуковые телевизионные сигналы.	<ul style="list-style-type: none">• Подключите приемник к многофункциональному монитору с помощью оптического кабеля.• Функция ARC обеспечивает цифровой выход звука через порт HDMI IN 2 (ARC), и ее использование возможно только в том случае, когда многофункциональный монитор подключен к ресиверу, поддерживающему функцию ARC.

Информацию об использовании услуги телетекста можно найти на главной странице службы телетекста. Для правильного отображения информации телетекста необходимо обеспечить стабильность приема сигнала. Иначе информация может отображаться не полностью, или некоторые страницы могут быть пропущены.

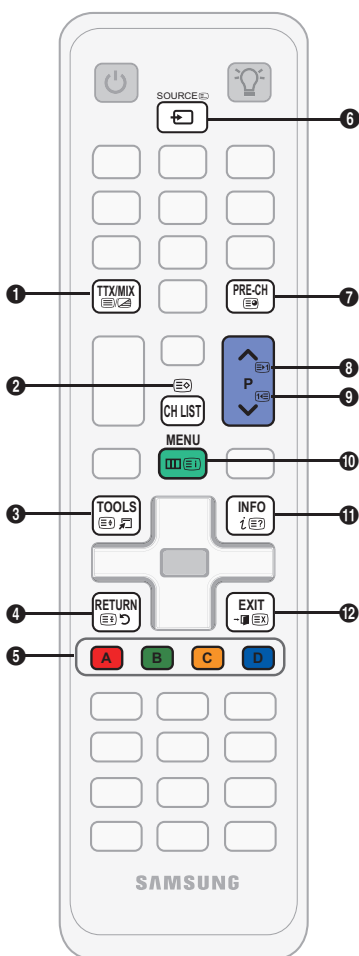
 Переход по страницам телетекста можно выполнять с помощью цифровых кнопок на пульте дистанционного управления.

- 1  (отображение телетекста/совмещение/выключен): Включение режима телетекста на текущем канале. Нажмите кнопку дважды, чтобы наложить телетекст на изображение на телеэкране. Нажмите ее еще раз, чтобы выйти из телетекста.
- 2  (сохранить): сохранение страниц телетекста.
- 3  (размер): Отображение телетекста в верхней части экрана. Размер телетекста увеличивается в два раза. Чтобы переместить текст в нижнюю часть экрана, нажмите кнопку еще раз. Для нормального отображения снова нажмите кнопку.
- 4  (удержание): Сохранение на экране текущей страницы, если имеется несколько дополнительных страниц, переключающихся автоматически. Чтобы отменить, нажмите кнопку еще раз.
- 5 Цветные кнопки (красная, зеленая, желтая, синяя): Если телевещательная компания использует систему FASTEXT, то разные разделы страницы телетекста будут обозначены цветами, и их можно будет выбрать, нажимая цветные кнопки. Нажмите цветную кнопку, соответствующую выбранному разделу. Отобразится новая страница, соответствующая данному цвету. Элементы можно выбирать аналогичным образом. Чтобы открыть предыдущую или следующую страницу, нажмите соответствующую цветную кнопку.
- 6  (режим): выбор режима телетекста (LIST/FLOF). Если нажать эту кнопку в режиме LIST, автоматически будет выбран режим сохранения списка. В режиме сохранения списка можно сохранять страницы телетекста в список с помощью кнопки  (сохранить).
- 7  (дополнительная страница): отображение доступной дополнительной страницы.



- 8  (страница вверх): отображение следующей страницы телетекста.
- 9  (страница вниз): отображение предыдущей страницы телетекста.
- 10  (указатель): отображение страницы указателя (содержания) в любой момент во время просмотра телетекста.
- 11  (открыть): отображение скрытого текста (например, ответов на вопросы викторины). Для возврата к нормальному режиму нажмите эту кнопку еще раз.
- 12  (отмена): уменьшение отображения телетекста для его наложения на изображение на телеэкране.

Стандартная страница телетекста

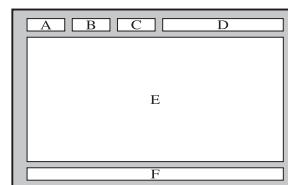

Часть	Содержание
A	Номер выбранной страницы.
B	Название канала вещания.
C	Номер текущей страницы или результаты поиска.
D	Дата и время.
E	Текст.
F	Информация о состоянии. Информация FASTEXT.

Прочее

Компоновка кабелей

Скройте кабели за подставкой, воспользовавшись держателем кабелей.

TA750

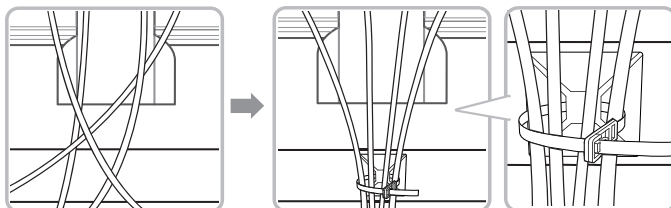

TA950

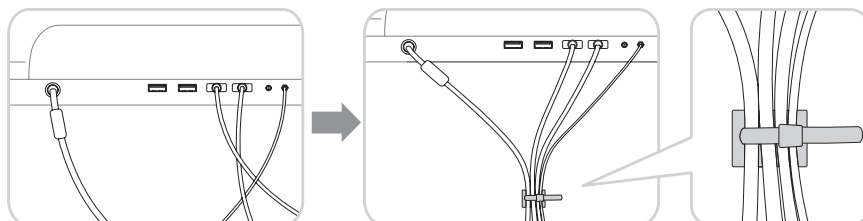

Цвет и дизайн изделия зависят от модели, характеристики изделия могут изменяться без предварительного уведомления с целью усовершенствования.

Замок Kensington для защиты от краж

Устройства Samsung поставляются без замков Kensington. Эти замки предназначены для крепления техники, используемой в общественном месте. Внешний вид и способ блокировки могут отличаться от изображения и зависят от производителя. Дополнительные сведения об использовании замков Kensington см. в прилагаемых к ним руководствах.

Найдите значок «K» на задней панели многофункционального монитора. Гнездо для замка Kensington находится рядом со значком «K».

Чтобы заблокировать монитор, выполните следующие действия.

1. Оберните кабель замка Kensington вокруг большого стационарного предмета, например письменного стола или стула.
2. Пропустите конец кабеля с замком через петлю на другом конце кабеля Kensington.
3. Вставьте стопор в гнездо замка Kensington на устройстве (1).
4. Закройте замок.

Здесь приведены общие инструкции. Более подробные указания см. в руководстве пользователя к замку.

Устройство блокировки приобретается отдельно.

Расположение гнезда для замка Kensington может отличаться в зависимости от модели многофункционального монитора.

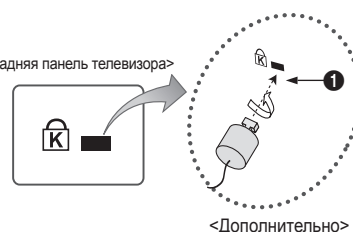

- Представленное изображение может отличаться в зависимости от модели устройства.

Прочее

Устранение неполадок

При возникновении вопросов, связанных с работой многофункционального монитора, сначала просмотрите следующий список. Если ни один из перечисленных советов не поможет устранить неисправность, посетите веб-узел www.samsung.com и выберите пункт "Поддержка" или обратитесь в операторский центр, адрес которого указан на задней обложке данного руководства.

Проблемы	Способы устранения и пояснения
Подключение компьютера	
Отображается сообщение Режим не поддерживается .	<ul style="list-style-type: none"> Установите на компьютере параметры разрешения и частоты выходного сигнала, соответствующие значению разрешения, поддерживаемому многофункциональным монитором (стр. 20).
ПК всегда отображается в списке источников, даже если он не подключен.	<ul style="list-style-type: none"> Это нормально; "ПК" всегда отображается в списке источников.
Видео отображается, но звук отсутствует.	<ul style="list-style-type: none"> Если используется подключение через HDMI, проверьте настройки вывода звука на компьютере.
Качество изображения	<p>Прежде всего, выберите Тест изображения, чтобы убедиться в правильном отображении тестового изображения на экране многофункционального монитора. (кнопка MENU - Поддержка - Самодиагностика - Тест изображения) (стр. 45)</p> <p>Если тестовое изображение отображается правильно, причиной плохого качества изображения может быть источник или уровень сигнала.</p>
Изображение на экране многофункционального монитора выглядит не так, как в магазине.	<ul style="list-style-type: none"> Если используется аналоговая приставка кабельной сети/видеоприставка, замените ее на цифровую видеоприставку. Чтобы получить качество изображения высокой четкости, используйте кабель HDMI или компонентные кабели. Абоненты кабельного/спутникового телевидения: попробуйте настроить каналы высокой четкости. Телевидение с антенны: выполнив автонастройку, попробуйте просмотреть изображение, транслируемое станциями высокой четкости. <ul style="list-style-type: none"> Многие каналы высокой четкости транслируют преобразованное содержимое, передаваемое каналами стандартной четкости. Установите для приставки кабельного ТВ/видеоприставки разрешение выходного видеосигнала, равное 1080i или 720p. Убедитесь, что вы смотрите многофункциональный монитор с расстояния, рекомендуемого с учетом его размера и четкости отображаемого сигнала.
Изображение искажено: крупнозернистость, мелкозернистость, точки, пикселизация	<ul style="list-style-type: none"> Компрессия видео может привести к искажению изображения, особенно при просмотре спортивных передач и фильмов. Слабый или некачественный сигнал также может вызвать искажения изображения. Это не связано с неисправностью многофункционального монитора. Мобильные телефоны, работающие рядом с многофункциональным монитором (приблизительно на расстоянии 1 м), могут привести к помехам изображений на экране монитора.
Неправильная цветопередача или отсутствие цвета.	<ul style="list-style-type: none"> При соединении с помощью компонентного кабеля проверьте правильность подключения штырьков компонентного кабеля к соответствующим разъемам. Неверное или ненадежное подключение может стать причиной неправильной цветопередачи или отсутствия изображения на экране.
Плохая цветопередача или недостаточная яркость.	<ul style="list-style-type: none"> Настройте параметры меню Изображение в меню многофункционального монитора. (выберите Реж. изображения/Цвет/Яркость/Четкость) (стр. 29) Настройте параметр Экон. энергии в меню многофункционального монитора. (Кнопка MENU - Система - Экономный режим - Экон. энергии) (стр. 42). Попробуйте сбросить настройки изображения, чтобы просмотреть настройки по умолчанию. (кнопка MENU - Изображение - Сброс изображения) (стр. 34)
Пунктирная линия на краю экрана.	<ul style="list-style-type: none"> Если для размера экрана установлено значение По разм. экрана, измените его на 16:9 (стр. 30). Измените разрешение приставки кабельной сети/видеоприставки.
Черно-белое изображение.	<ul style="list-style-type: none"> Если используется комбинированный вход AV, подключите видеокабель (желтый) к зеленому разъему компонентного входа 1 на многофункциональном мониторе.
При переключении каналов изображение застывает, искажено или его отображение задерживается.	<ul style="list-style-type: none"> Если подключена приставка кабельной сети, выполните сброс параметров приставки. Отсоедините кабель питания переменного тока и дождитесь окончания перезарядки приставки. Это может занять до 20 минут. Установите для приставки кабельного ТВ разрешение выходного видеосигнала, равное 1080i или 720p.
3D	
3D-очки работают неправильно	<ul style="list-style-type: none"> Убедитесь, что очки включены. Очки 3D Active Glasses могут неправильно работать, если рядом с очками или многофункциональным монитором включено любое другое устройство 3D или иные электронные устройства. Если существует подобная проблема, сделайте так, чтобы между трехмерными очками 3D Active Glasses и другими электронными устройствами расстояние было как можно больше.
Экран слегка мигает при просмотре изображений в формате 3D.	<ul style="list-style-type: none"> В случае просмотра 3D-изображений при освещении флуоресцентными лампами (50 Гц ~ 60 Гц), лампами с тремя длинами волн или при стробоскопическом освещении может наблюдаться легкое мигание экрана. В этом случае уменьшите интенсивность освещения или выключите его совсем.
3D-изображения выглядят немного странно.	<ul style="list-style-type: none"> Оптимальное расстояние просмотра должно составлять три высоты экрана или более. Рекомендуется смотреть многофункциональный монитор так, чтобы глаза сидящего зрителя находились на одном уровне с экраном.
Батареи в 3D-очках быстро разряжаются	<ul style="list-style-type: none"> Выключайте 3D-очки, когда они не используются. Если оставить 3D-очки включенными, срок службы батарей сокращается.

Прочее

Проблемы	Способы устранения и пояснения
Качество звука	Прежде всего, проведите Звуковой тест , чтобы убедиться в том, что аудиосистема многофункционального монитора работает должным образом (кнопка MENU – Поддержка – Самодиагностика – Звуковой тест) (стр. 45) Если аудиосистема работает правильно и отображается значение ОК , причиной плохого качества звука может быть источник или уровень сигнала.
При установке максимальной громкости звук не слышен или слышен очень тихо.	<ul style="list-style-type: none"> Проверьте уровень громкости, который установлен на внешнем устройстве, подключенном к многофункциональному монитору.
Изображение хорошее, но звук отсутствует.	<ul style="list-style-type: none"> В меню звука установите для параметра Выбрать громкогов. значение Громкогов. ТВ (стр. 36). При использовании внешнего устройства убедитесь, что разъемы его аудиокабелей подсоединены к соответствующим входным разъемам многофункционального монитора. При использовании внешнего устройства проверьте параметр настройки выхода звука на этом устройстве (может потребоваться изменить параметр настройки выхода звука приставки кабельного ТВ на "HDMI", если для ее подключения к многофункциональному монитору используется разъем HDMI). Если используется кабель DVI-HDMI, то требуется отдельный аудиокабель. Если многофункциональный монитор оснащен разъемом для наушников, убедитесь, что к этому разъему не подсоединен никакой кабель.
Из громкоговорителей раздается шум.	<ul style="list-style-type: none"> Проверьте кабельное соединение. Убедитесь, что видеокабель не подключен к звуковому входу. При подключении антенны или кабелей проверьте уровень сигнала. Низкий уровень сигнала может привести к искажению звука.
Отсутствует теле-/видеоизображение	
Многофункциональный монитор не включается.	<ul style="list-style-type: none"> Проверьте надежность подключения кабеля питания к сетевой розетке и многофункциональному монитору. Проверьте исправность сетевой розетки. Попробуйте нажать кнопку POWER на многофункциональном мониторе, чтобы исключить версию о неисправности пульта дистанционного управления. Если многофункциональный монитор включится, обратитесь к пункту "Пульт управления не работает" ниже.
Многофункциональный монитор отключается автоматически.	<ul style="list-style-type: none"> Убедитесь, что для параметра Таймер сна установлено значение Выкл. в меню Система (стр. 41). Если многофункциональный монитор подсоединен к компьютеру, проверьте настройки питания компьютера. Надежно подключите кабель питания к сетевой розетке и многофункциональному монитору. Если многофункциональный монитор работает от антенны или кабеля, то при отсутствии сигнала в течение 10-15 минут многофункциональный монитор выключится.
Отсутствует изображение/видео.	<ul style="list-style-type: none"> Проверьте подключения кабелей (отсоедините и подсоедините все кабели, ведущие к многофункциональному монитору и внешним устройствам). Установите видеовыходы внешних устройств (приставка кабельного ТВ/видеоприставка, проигрыватель DVD или Blu-ray и т.д.) так, чтобы они соответствовали входному разъему многофункционального монитора. Например, если на внешнем устройстве используется выход HDMI, его следует подключить к входу HDMI на многофункциональном мониторе. Убедитесь, что подсоединенные устройства включены. Убедитесь, что для многофункционального монитора правильно выбран источник сигнала; для этого нажмите кнопку SOURCE на пульте дистанционного управления многофункционального монитора.
Подключение RF (кабель/антенна)	
Многофункциональный монитор не принимает все каналы.	<ul style="list-style-type: none"> Убедитесь в надежном подключении кабеля антенны. Попробуйте использовать функцию Plug & Play (исходная настройка), чтобы добавить доступные для приема каналы в список каналов. Выберите последовательно MENU - Система - Plug & Play (исходная настройка) и подождите, пока завершится сохранение всех доступных для приема каналов (стр. 14). Убедитесь, что антенна установлена правильно.
Изображение искажено: крупнозернистость, мелкозернистость, точки, пикселизация.	<ul style="list-style-type: none"> Компрессия видео может привести к искажению изображения, особенно в случае просмотра спортивных передач и фильмов. Низкий уровень сигнала может привести к искажению изображения. Это не связано с неисправностью многофункционального монитора.
Сетевое подключение	
Не удалось установить беспроводное сетевое соединение.	<ul style="list-style-type: none"> Для использования беспроводной сети требуется специальный беспроводной USB-ключ Samsung. Убедитесь, что для сетевого соединения выбран параметр Беспроводная. Убедитесь, что многофункциональный монитор подсоединен к беспроводному IP-устройству совместного доступа (маршрутизатору).
Не удается выполнить обновление ПО по сети.	<ul style="list-style-type: none"> Выберите Проверка сети в меню Сеть, чтобы проверить соединение. При наличии последней версии ПО его обновление осуществляться не будет.
Запись / Timeshift	
Устройство USB не распознается или ошибка команды Формат устройства, Проверка устройства или Тест произв-ти устройства .	<ul style="list-style-type: none"> Проверьте в руководстве к устройству USB, поддерживается ли функция записи. Если устройство USB оснащено функцией блокировки, убедитесь, что она выключена. Проверьте, можно ли форматировать устройство USB при его подключении к компьютеру. Подключите устройство USB к многофункциональному монитору и отформатируйте его. (Форматирование может выполняться с перерывами.) Сбой команды Тест произв-ти устройства или форматирования свидетельствует о неисправной или слишком медленной работе оборудования USB.
Появляется сообщение с запросом на форматирование устройства USB, которое работает исправно.	<ul style="list-style-type: none"> Если устройство USB оснащено функцией блокировки, убедитесь, что она выключена. Восстановите устройство USB с помощью соответствующей функции в разделе Проверка устройства.

Прочее

Проблемы	Способы устранения и пояснения
Функция записи не работает.	<ul style="list-style-type: none"> • Проверьте, подключено ли устройство USB. • Проверьте, является ли канал записываемым цифровым каналом. • Если сигнал слабый или отсутствует, функция записи автоматически отключается. • Запись с многофункционального монитора не будет выполняться, если на устройстве USB нет свободного места. Проверьте, не в этом ли проблема.
Функция Режим Timeshift не работает.	<ul style="list-style-type: none"> • Проверьте, подключено ли устройство USB. • Радиоканалы и аналоговое вещание не поддерживаются. • Каналы передачи данных не поддерживаются. • Если сигнал слабый или отсутствует, функция Режим Timeshift автоматически отключается. • Функцию Режим Timeshift нельзя использовать, если на устройстве USB нет свободного места. Проверьте объем свободного пространства.
Сообщение указывает на сбой проверки производительности устройства; функция записи и функция Режим Timeshift не работают.	<ul style="list-style-type: none"> • Данные проблемы могут возникнуть при использовании USB-устройства низкой производительности, которое не поддерживает запись. Рекомендуется использовать жесткий диск USB со скоростью вращения не менее 5400 об/мин. Следует учесть, что жесткие диски USB типа RAID не поддерживаются.
Ошибка запланированной записи.	<ul style="list-style-type: none"> • Функция запланированной записи отключена для отдельных операций (форматирование, тест производительности устройства, проверка ошибок, удаление), при которых необходим доступ к файловой системе устройства USB. • Если устройство USB не подключено, запись с многофункционального монитора не будет выполняться, даже по достижении запланированного времени. • Запись с многофункционального монитора не будет выполняться, если на устройстве USB нет свободного места. Проверьте, не в этом ли проблема. • После записи канала, защищенного функцией Блокировка программ, при попытке воспроизведения записи отобразится окно ввода PIN-кода.
Подключено несколько устройств записи, но при этом запись с многофункционального монитора прекращена.	<ul style="list-style-type: none"> • Если подключено несколько устройств записи, но при этом на устройстве, указанном в строке параметра "Запис. устр-во по умолч." недостаточно свободного места, функция записи будет отключена. Повторите попытку записи. Устройство, с самым большим объемом свободной памяти, будет автоматически установлено в качестве "Запис. устр-во по умолч." и запись с многофункционального монитора начнется.
Другие	
Изображение отображается не во весь экран.	<ul style="list-style-type: none"> • При отображении преобразованного содержимого стандартной четкости (4:3), транслируемого каналами высокой четкости, по обеим сторонам экрана видны черные полосы. • Черные полосы в верхней и нижней части экрана будут отображаться при просмотре фильмов, имеющих коэффициент соотношения, отличный от ТВ. • Для отображения во весь экран настройте размер изображения на внешнем устройстве или многофункциональном мониторе.
Пульт дистанционного управления не работает.	<ul style="list-style-type: none"> • Замените батареи в пульте ДУ и проверьте их полярность (+ -). • Почистите окно передачи сигнала датчика, расположенное на пульте дистанционного управления. • Попробуйте навести пульт ДУ непосредственно на ТВ на расстоянии 1,5–2 м.
Невозможно включить или выключить многофункциональный монитор или отрегулировать громкость с помощью пульта дистанционного управления приставки кабельного ТВ/видеоприставки.	<ul style="list-style-type: none"> • Запрограммируйте пульт дистанционного управления приставки кабельного ТВ/видеоприставки, чтобы использовать его для управления многофункциональным монитором. Код многофункционального монитора SAMSUNG указан в руководстве для приставки кабельного ТВ/видеоприставки.
Отображается сообщение Режим не поддерживается .	<ul style="list-style-type: none"> • Проверьте поддерживаемое разрешение многофункционального монитора и настройте соответствующим образом разрешение выходного сигнала внешнего устройства (стр. 20).
От многофункционального монитора исходит запах пластмассы.	<ul style="list-style-type: none"> • Это нормальное явление, и запах со временем исчезнет.
В меню "Самодиагностика" недоступен параметр многофункционального монитора Информ. о сигнале .	<ul style="list-style-type: none"> • Эта функция доступна только для цифровых каналов при подключенной антенне (ВЧ или коаксиальной) (стр. 45).
Многофункциональный монитор наклоняется в сторону.	<ul style="list-style-type: none"> • Снимите многофункциональный монитор с подставки и снова установите его.
Трудно собрать подставку.	<ul style="list-style-type: none"> • Положите многофункциональный монитор на плоскую поверхность. Если не удастся извлечь из многофункционального монитора вывернутые винты, воспользуйтесь намагниченной отверткой.
Меню каналов отображается серым цветом (недоступно).	<ul style="list-style-type: none"> • Меню Канал становится доступным только при выборе источника сигнала для многофункционального монитора.
Настройки сбрасываются через 30 минут или каждый раз после выключения многофункционального монитора.	<ul style="list-style-type: none"> • Если многофункциональный монитор работает в режиме Демонстрация, то настройки звука и изображения будут сбрасываться каждые 30 минут. Измените режим Демонстрация на режим Домашний при выполнении процедуры Plug & Play (исходная настройка). Нажмите кнопку SOURCE, чтобы выбрать режим ТВ, и выберите последовательно MENU → Система → Plug & Play (исходная настройка) → ENTER [↵] (стр. 14).
Часто прерывается звуковой сигнал или видеосигнал.	<ul style="list-style-type: none"> • Проверьте подключения кабелей и при необходимости отсоедините и снова подсоедините их. • Причиной потери звукового или видеосигнала могут быть слишком жесткие или толстые кабели. Следует использовать достаточно гибкие кабели, рассчитанные на длительное использование. При настенном монтаже многофункционального монитора рекомендуется использовать кабели с разъемными под углом 90 градусов.
Если посмотреть на рамку вокруг экрана многофункционального монитора с близкого расстояния, то можно заметить небольшие частицы.	<ul style="list-style-type: none"> • Это является особенностью конструкции устройства и не свидетельствует о его неисправности.

Прочее

Проблемы	Способы устранения и пояснения
Меню PIP недоступно.	<ul style="list-style-type: none"> PIP – это функция, доступная только при сигнале, передаваемом через разъем HDMI, компонентный разъем или с компьютера (стр. 45).
Отображается сообщение «Scramble signal» (Недопустимый сигнал) или «Weak Signal/No Signal» (Слабый сигнал/Нет сигнала).	<ul style="list-style-type: none"> Если используется модуль CAM с картой (CI/CI+), убедитесь, что она вставлена в гнездо COMMON INTERFACE. Если проблему все равно решить не удалось, извлеките модуль CAM из многофункционального монитора и снова вставьте его в гнездо.
Многофункциональный монитор был выключен 45 минут назад, а затем он снова включился.	<ul style="list-style-type: none"> Это нормальное явление. Многофункциональный монитор сам управляет функцией OTA (беспроводная передача), чтобы выполнить обновление микропрограммы, загруженной во время его просмотра.
Нежелательные повторы изображения/звука.	<ul style="list-style-type: none"> Проверьте и измените сигнал/источник.
Между резиновыми прокладками стойки и поверхностью некоторых предметов мебели может возникнуть реакция.	<ul style="list-style-type: none"> Чтобы этого не произошло, используйте войлочные прокладки, чтобы поверхность подставки многофункционального монитора не контактировала с поверхностью мебели.

Данная панель состоит из множества подпикселей, и ее изготовление требует применения наиболее совершенных технологий. Однако на экране может быть несколько темных или светлых пикселей. Эти отдельные пиксели не влияют на качество работы изделия.

Хранение и обслуживание

Если на экране многофункционального монитора имеются какие-либо наклейки, после их удаления остается небольшое загрязнение. Для нормального просмотра многофункционального монитора удалите это загрязнение.

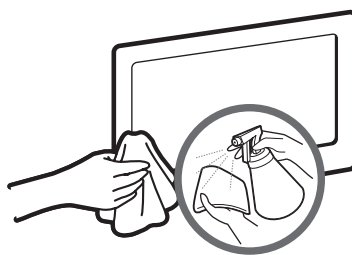

Не распыляйте воду или моющее средство непосредственно на устройство. Попавшая внутрь устройства жидкость может стать причиной повреждения, возгорания или поражения электрическим током.

Для очистки следует использовать только мягкую ткань, смоченную в небольшом количестве воды.

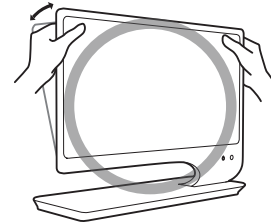
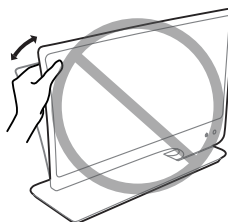
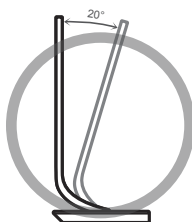
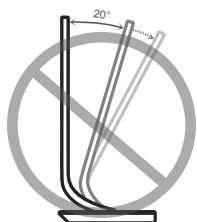

Прочее

Лицензия



TheaterSound HD, SRS and  symbol are trademarks of SRS Labs, Inc. TheaterSound HD technology is incorporated under license form SRS Lab, Inc.



Произведено по лицензии Dolby Laboratories. Dolby и символ двойного D являются товарными знаками Dolby Laboratories.



Manufactured under licence under U.S. Patent #'s: 5,451,942; 5,956,674; 5,974,380; 5,978,762; 6,487,535 & other U.S. and worldwide patents issued & pending. DTS and the Symbol are registered trademarks. & DTS 2.0+ Digital Out and the DTS logos are trademarks of DTS, Inc. Product Includes software. © DTS, Inc. All Rights Reserved.



DivX Certified® to play DivX® video up to HD 1080p, including premium content. DivX®, DivX Certified® and associated logos are trademarks of DivX, Inc. and are used under license.

ABOUT DIVX VIDEO: DivX® is a digital video format created by DivX, Inc. This is an official DivX Certified® device that plays DivX video. Visit www.divx.com for more information and software tools to convert your files into DivX video.
ABOUT DIVX VIDEO-ON-DEMAND: This DivX Certified® device must be registered in order to play purchased DivX Video-on-Demand (VOD) movies. To obtain your registration code, locate the DivX VOD section in your device setup menu. Go to vod.divx.com for more information on how to complete your registration.
Covered by one or more of the following U.S. patents : 7,295,673; 7,460,668; 7,515,710; 7,519,274

Примечание относительно лицензии с открытым исходным кодом

В случае использования программного обеспечения с открытым исходным кодом в меню устройства становятся доступны лицензии с открытым исходным кодом.

Примечание относительно лицензии с открытым исходным кодом доступно только на английском.

ЖК-монитор со встроенным ТВ-тюнером - устройство для визуального отображения текстовой и графической информации, в том числе программ телевизионного вещания.

Технические характеристики

Условия окружающей среды	Эксплуатация	Температура: 50°F ~ 104°F (10°C ~ 40°C) Влажность: 10 % - 80 %, без конденсации			
	Хранение	Температура: -4°F ~ 113°F (-20°C ~ 45°C) Влажность: 5 % - 95 %, без конденсации			
Система телевидения		Аналоговое: B/G, D/K, L, I (зависит от выбранной страны) Цифровое: DVB-T/DVB-C			
Видеосистема цветности		Аналоговое: PAL, SECAM, NTSC-4.43, NTSC-3.58, PAL60 Цифровое: MPEG-2 MP@ML, MPEG-4, H.264/AVC MP@L3, MP@L4.0, HP@L4.0			
Система звука		BG, OK NICAM, MPEG1			
HDMI IN		Видео: 1080 24p, 1080p, 1080i, 720p, 576p, 480p Аудио: 2-канальная линейная ИКМ 32/44, 1/48 кГц, 16/20/24 бит.			
Наклон		-1°(±1°) ~ 20°(±1°)			
Номер сертификата		POCC KR.AB57.B00056			
Срок действия сертификата		с 13.01.2011 по 12.01.2014			
Орган сертификации		ООО "АЛЪТТЕСТ" 117418, Москва, ул. Цюрупы, д.14			
IP (степень защиты от попадания твердых частиц и влаги)		IP 20			
Класс защиты прибора от поражения электрическим током		оборудование класса II			
Напряжение питания переменного тока		Переменный ток: 110-240 В			
Название модели	T23A750	T27A750	T23A950	T27A950	
Размер экрана (диагональ)	23 дюйма (58 см)	27 дюймов (68 см)	23 дюйма (58 см)	27 дюймов (68 см)	
Разрешение экрана	1920x1080, 60 Гц				
Звук (Выход)	7Вт × 2				
Размеры (Ш x В x Г)	543,4 × 404,5 × 191,1 мм	631,2 × 453,9 × 191,1 мм	533,0 × 424,5 × 185,5 мм	621,0 × 474,0 × 185,5 мм	
Вес	6,0 кг	6,9 кг	5,5 кг	6,5 кг	

ПРИМЕЧАНИЕ

- Конструкция и характеристики устройства могут быть изменены без предварительного уведомления.
- Характеристики электропитания и потребления электроэнергии указаны на наклейке на корпусе устройства.
- Некоторые модели в ряде регионов недоступны для продажи.
- При отсутствии переключателя отключения питания потребление электроэнергии нулевое только при отключенном кабеле питания.
- Функция DPM (Display Power Management) не работает, если для соединения используется порт HDMI IN 1 (DVI) устройства.

WEEE



Правильная утилизация данного устройства (Утилизация электрического и электронного оборудования) (действует во всех странах Европейского союза и других странах Европы, принявших систему разделения отходов)

Подобная маркировка на изделии, принадлежностях или в руководстве к нему предупреждает, что по истечении срока службы изделие или электронные принадлежности для него (например, зарядное устройство, наушники, кабель USB) не следует выбрасывать вместе с другим бытовым мусором. Чтобы избежать вредного воздействия на окружающую среду или на здоровье человека от неконтролируемой утилизации отходов, следует отделять маркированные подобным образом изделия от другого мусора для соответствующей переработки и повторного использования в качестве сырья. За подробной информацией о месте и способе экологически безопасной утилизации бытовым потребителям следует обращаться к продавцу данного изделия или в органы местного самоуправления. Промышленным потребителям необходимо обратиться к поставщику, чтобы уточнить сроки и условия договора купли-продажи. Подобные изделия и электронные принадлежности не следует утилизировать вместе с другими производственными отходами.

A

Автоконтраст	33
Антенна	27

B

Видео	58
Внеш. громк.	36
Выбрать громкогов.	36

C

Самодиагностика	45
СЕРВИС	3
Символы	3
Слайд-шоу	61
Список каналов	25
Субтитры	43

D

DIGITAL AUDIO OUT	64
DivX® VOD	44

E

EPG (Electronic Programme Guide)	24
-------------------------------------	----

H

HDMI	64
Навигация	24
Наушники	18

K

Канал	26
Компонент	16

M

Меню каналов	27
Меры безопасности	4
Музыка	60

O

Обновление ПО	46
Описание аудио	36
Оптимальное разрешение	20
Оттенок	34
Очистка	7

P

Редактир. назв.	21
Режим "фильм"	34
Режим ожидания	12
Режим только RGB	33
PIP (картинка в картинке)	45
Plug & Play	14

S

Samsung MagicAngle	29
SMART HUB	47

T

Таймер включения	42
Таймер выключения	42
Таймер сна	41
Телесный оттенок	33
Технические характеристики	75
Точная настройка	29

V

VHS	16
-----	----

Y

Усиление	35
Установка	5
Устранение неполадок	70

G

Громкогов. ТВ	36
Громкость	36
Громкость авто	36

I

Изменение PIN	43
Индикатор питания	12
Информ. о сигнале	45
Использование	7
Использование меню каналов	24
Источник	21

P

Параметры изображения	34
Питание	4
Подключение к антенне	14
Подключение к аудиоустройству	18
Подключение к компьютеру	19
Подключение к устройству AV	15
Принадлежности	11
Программа	
Текущая/Следующая	24
Пространство для установки	2
Пульт дистанционного управления	13

L

Лицензия	74
----------	----

B

Баланс Л/П	35
Батареи	13

Я

Язык	43
Яркость	29

Ф

Фоновая музыка	61
Фотографии	61
Функция Anynet+	64

Э

Эквалайзер	35
Экон. энергии	42

Ч

Часы	41
Черный тон	33
Четкость	29

Д

Держатель кабелей	69
Динамический	29
Диск USB	52
Домашний кинотеатр	64
Дополнительные параметры	33



Обращение в SAMSUNG WORLDWIDE

Если у Вас есть вопросы или предложения относительно продукции Samsung, обратитесь в центр поддержки покупателей SAMSUNG.

Страна	Центр поддержки покупателей ☎	Веб-сайт
RUSSIA	8-800-555-55-55	www.samsung.com
GEORGIA	8-800-555-555	-
ARMENIA	0-800-05-555	-
AZERBAIJAN	088-55-55-555	-
KAZAKHSTAN	8-10-800-500-55-500 (GSM: 7799) ТОО "Самсунг Электроникс КЗ Энд Централ Эйжа" 050000, Республика Казахстан, город Алматы, улица Наурызбай батыра, 31, 6-7 этаж	www.samsung.com
UZBEKISTAN	8-10-800-500-55-500	www.samsung.com
KYRGYZSTAN	00-800-500-55-500	www.samsung.com
TADJIKISTAN	8-10-800-500-55-500	www.samsung.com
UKRAINE	0-800-502-000	www.samsung.com/ua www.samsung.com/ua_ru
BELARUS	810-800-500-55-500	-
MOLDOVA	00-800-500-55-500	-

Производитель:

ООО «Самсунг Электроникс Рус Калуга», 249002, Калужская обл., Боровский р-н, д. Коряково, Первый Северный проезд, владение 1