

Приступая к работе

Компания Hewlett-Packard предоставляет только те гарантии на свои продукты и услуги, которые изложены в формулировках прямых гарантий, сопровождающих соответствующие продукты и услуги. Никакие части документа не могут рассматриваться как предоставление каких-либо гарантий. HP не несет ответственности за любые допущенные в данном документе технические или редакторские ошибки и пропущенные сведения.

HP не несет ответственности за использование или надежность работы данного программного обеспечения на оборудовании, не поставляемом компанией HP.

Данный документ содержит конфиденциальную информацию, авторские права на которую защищены. Никакая часть данного документа не может быть скопирована, воспроизведена или переведена на другой язык без письменного согласия компании HP.

Hewlett-Packard Company
P.O. Box 4010
Supertino, CA 95015-4010
USA

Copyright © 2000–2007 Hewlett-Packard Development Company, L.P.

Данная программа включает в себя технологию защиты от несанкционированного копирования, которая в свою очередь защищена патентами США и другими правами на интеллектуальную собственность. Использование данной технологии защиты от несанкционированного копирования должно осуществляться с разрешения компании Macrovision. Технология предназначена исключительно для домашнего или другого платного использования ограниченным числом лиц, если иное не оговорено компанией Macrovision. Вскрытие технологии и деассемблирование программы запрещены.

Microsoft и Windows Vista являются охраняемыми товарными знаками корпорации Майкрософт (Microsoft Corporation) в США.

Эмблемы Windows и Windows Vista являются товарными знаками или охраняемыми товарными знаками корпорации Майкрософт (Microsoft Corporation) в США и/или других странах/регионах.

HP поддерживает законное использование технологий. HP не одобряет и не поощряет использование своих продуктов в целях, не совпадающих с целями, разрешенными законом об авторских правах.

Сведения, содержащиеся в данном документе, могут быть изменены без предварительного уведомления.

Содержание

Подготовка компьютера к работе.....	1
Сборка компьютера.....	1
Правильное расположение компьютера на рабочем месте.....	1
Использование средств защиты от повышения напряжения.....	1
Подключение к компьютеру.....	2
Подключение цифрового фотоаппарата или цифровой видеокамеры.....	8
Подключение других устройств.....	10
Хранение документации и дисков восстановления.....	10
Регулирование настроек монитора.....	11
Настройка разрешения экрана с помощью Vista.....	11
Настройка разрешения экрана с помощью панели управления NVIDIA.....	11
Настройка локальной сети.....	12
Настройка проводного подключения (Ethernet).....	13
Встроенные беспроводные устройства.....	14
Подключение устройства беспроводной сети LAN.....	14
Проверка работоспособности устройства беспроводной сети LAN.....	15
Использование функций безопасности беспроводных подключений.....	16
Подключение модема.....	16

Подключение колонок или микрофона	17
Типы аудиоразъемов	17
Подключение микрофона	20
Конфигурации динамиков	21
Типы колонок	22
Подключение акустической системы 2/2.1 (две колонки и сабвуфер)	22
Подключение акустической системы 4.1 (четыре колонки и сабвуфер)	23
Подключение акустической системы 5.1 (пять колонок и сабвуфер)	25
Подключение акустической системы 7.1 (семь колонок и сабвуфер)	26
Подключение домашней стереосистемы (по желанию)	28
Установка домашней стереосистемы 2.1	29
Установка домашней акустической системы 5.1	30
Процедура установки домашней акустической системы 5.1	31
Установка домашней акустической системы 7.1	32
Процедура установки домашней акустической системы 7.1	33
Подключение цифрового акустического устройства	34
Подключение наушников	35
Использование акустической системы 2.1 с наушниками	35
Использование акустических систем 5.1 и 7.1 с наушниками	35
Подключение колонок с помощью звуковой платы Creative Sound Blaster X-Fi	36
Подключение колонок	36
Подключение к разъему FlexiJack	37
Получение справки.....	39
Поиск электронных руководств	39
Поиск руководств в Интернете	39
Использование Центра справки и поддержки	40
Использование папки «Справка и средства ПК»	40
Использование средств диагностики оборудования	40
Использование программного обеспечения HP Total Care Advisor	41
Первое включение компьютера	43
Выключение компьютера	44
Использование функции «Завершение работы»	44
Использование функции блокировки	45
Использование спящего режима	45
Использование режима остановки	46
Автоматическое переключение в спящий режим, режим остановки или режим отсутствия	47
Перезагрузка компьютера	47
Подключение к Интернету	48
Безопасное и удобное использование компьютера	49
Настройка учетных записей пользователей	50

Защита компьютера.....	51
Использование паролей.....	51
Использование антивирусного программного обеспечения.....	53
Использование программного брандмауэра.....	53
Настройка компьютера для получения автоматических обновлений для ПО корпорации Майкрософт.....	54
Установка важных обновлений безопасности.....	55
Рекомендации по установке программного обеспечения и оборудования.....	55
Перенос файлов и параметров со старого компьютера на новый.....	56
Использование клавиатуры.....	57
Определение функций клавиатуры.....	57
Алфавитно-цифровые клавиши.....	57
Функциональные клавиши.....	58
Клавиши редактирования.....	58
Клавиши со стрелками.....	58
Цифровые клавиши.....	59
Индикаторы на клавиатуре.....	59
Специальные кнопки на клавиатуре.....	60
Определение специальных кнопок на клавиатуре.....	60
Настройка кнопок на клавиатуре.....	62
Сочетания клавиш.....	63
Устранение неполадок при использовании беспроводной мыши и клавиатуры.....	64
Синхронизация беспроводной мыши и клавиатуры.....	64
Использование мыши.....	67
Использование кнопок мыши.....	68
Прокрутка.....	68
Автопрокрутка.....	69
Панорамирование.....	69
Изменение параметров мыши.....	69
Переключение функций кнопок мыши.....	69
Изменение скорости перемещения указателя мыши.....	70
Изменение скорости выполнения двойного щелчка.....	70
Включение параметра залипания кнопки мыши.....	70
Изменение скорости прокрутки с помощью колеса мыши.....	71
Устранение неполадок при использовании беспроводной мыши и клавиатуры.....	71

Настройка параметров динамиков и звука.....	73
Настройка громкости колонок	73
Выбор микрофона	74
Настройка аудиовыхода	75
Использование звуковой платы Creative Sound Blaster X-Fi или X-Fi Fatalty	75
Настройка разъема FlexiJack.....	77
Режимы конфигурации Sound Blaster X-Fi	77
Настройка колонок с помощью Realtek HD Audio Manager	78
Экраны управления Realtek HD Audio Manager.....	79
Настройка звука для записи с помощью Realtek HD Audio Manager	81
Изменение функций аудиоразъемов на передней панели	82
Настройка многоканального звука	83
Использование многоканального звука	84
Настройка многоканального звука	84
Настройка звука для Windows Media Center	85
Выбор записывающих устройств	86
Устранение неполадок со звуком	86
Использование пульта дистанционного управления Windows Media Center	87
Обзор кнопок пульта дистанционного управления.....	89
Кнопки доступа к телетексту.....	90
Сведения о пульте дистанционного управления	91
Устранение неполадок пульта дистанционного управления	92
Сенсор дистанционного управления не получает сигнал от пульта ДУ.....	92
Общие сведения о программном обеспечении.....	93
Дополнительные сведения о программном обеспечении	93
Использование рабочего стола.....	93
Удаление ярлыков с рабочего стола	94
Восстановление ярлыков на рабочем столе	94
Окончательное удаление файлов.....	94
Использование меню «Пуск» в Windows	94
Использование меню «Все программы».....	94
Упорядочивание списка «Все программы»	95
Использование панели управления	95
Изменение размеров окон	96
Работа с цифровыми изображениями	96
Сведения об Интернете	97
Использование браузера	98
Поиск в Интернете.....	98
Ограничение отображаемого содержимого Интернета	99

Использование антивирусного ПО Norton Internet Security	100
Настройка и регистрация программного обеспечения Norton Internet Security.....	100
Запуск сканирования вручную.....	101
Настройка времени полной проверки системы	101
Настройка времени настроенного сканирования	102
Отправка и получение электронной почты	102
Использование программы Почта Windows	103
Использование программы электронной почты, предоставленной поставщиком услуг Интернета	103
Таблица кратких сведений о программах.....	103
Управление файлами	107
Упорядочение файлов с помощью папок.....	107
Создание папок	108
Перемещение файлов	108
Поиск файлов.....	109
Переименование файлов.....	110
Удаление файлов.....	110
Извлечение файлов из корзины.....	111
Копирование файлов.....	111
Использование принтера.....	111
Использование дисководов для компакт и DVD-дисков	113
Использование дисководов для компакт- и DVD-дисков.....	113
Обращение с компакт- и DVD-дисками.....	114
Вставка и извлечение компакт- и DVD-дисков.....	114
Сведения о совместимости	116
Таблица функций и совместимости дисков	117
Таблица функций оптических дисководов.....	118
Использование дисководов Blu-ray и HD.....	119
Использование устройства чтения карт памяти	121
Руководство по вставке носителя.....	122
Общие сведения о световом индикаторе активности.....	125
Форматирование карты памяти.....	125
Устранение неполадок устройства чтения карт памяти	126
Использование накопителей HP Personal Media Drive и HP Pocket Media Drive	127
Подключение накопителя.....	128
Вставка накопителя в отсек для накопителя HP.....	129
Подключение накопителя к компьютеру без отсека для накопителя	130
Обнаружение накопителя и присвоение ему буквы диска.....	131
Использование накопителя	132
Перенос файлов на другой компьютер вручную	132
Отключение накопителя.....	132
Устранение неполадок накопителя HP	134

Воспроизведение DVD, VCD и компакт-дисков.....	137
Использование области «Музыка».....	137
Использование области «Музыка» в Windows Media Center.....	138
Использование фонотеки.....	139
Добавление музыки в фонотеку.....	139
Добавление файлов музыки, хранящихся на жестком диске.....	139
Добавление файлов музыки с компакт-диска.....	140
Удаление файлов музыки из фонотеки.....	141
Использование поддерживаемых типов файлов музыки.....	141
Воспроизведение файлов музыки в Windows Media Center.....	142
Изменение настроек зрительных образов.....	143
Воспроизведение альбома в Windows Media Center.....	144
Воспроизведение композиции в Windows Media Center.....	144
Создание очереди в Windows Media Center.....	145
Поиск и воспроизведение альбома в Windows Media Center.....	145
Использование дополнительных сведений об альбоме.....	146
Использование поиска в Windows Media Center.....	147
Поиск музыкальных дорожек и файлов.....	147
Создание списка воспроизведения в Windows Media Center.....	147
Копирование файлов музыки на компакт-диск с помощью Windows Media Center.....	149
Прослушивание сетевых радиостанций.....	150
Воспроизведение музыкальных компакт-дисков.....	151
Воспроизведение компакт-дисков с помощью проигрывателя Windows Media.....	151
Воспроизведение DVD-дисков.....	152
Использование программы Windows Media Center для воспроизведения DVD-дисков ...	152
Устранение неполадок при воспроизведении DVD-дисков.....	152
Использование кодов страны/региона.....	153
Воспроизведение DVD-фильмов в Windows Media Center.....	153
Изменение настроек DVD.....	155
Изменение языковых параметров DVD-фильма.....	155
Изменение параметров дистанционного управления DVD.....	156
Изменение скрытых титров DVD.....	156
Изменение параметров звука DVD.....	157
Воспроизведение DVD с помощью проигрывателя Windows Media.....	158
Использование программы DVD Play для воспроизведения DVD-дисков, видеозаписей, DVD-дисков высокой четкости и DVD-дисков Blu-ray.....	158
Воспроизведение видеокомпакт-дисков (VCD).....	160
Воспроизведение видеокомпакт-дисков с помощью проигрывателя Windows Media.....	160
Использование Windows Media Center.....	161
Настройка Windows Media Center.....	162
Выполнение шагов мастера установки.....	162
Меню запуска Windows Media Center.....	164
Элементы меню запуска Windows Media Center.....	164

Функции Windows Media Center	165
Подходящая музыка	166
Прослушивание интернет-радиостанций	166
Обмен цифровыми воспоминаниями	166
Превратите свой дом в театр	167
Мультимедиа в Интернете.....	167
Перемещение по Windows Media Center	167
Открытие Windows Media Center с помощью мыши	167
Открытие Windows Media Center с помощью пульта дистанционного управления Media Center.....	168
Использование строк меню Windows Media Center	168
Выбор элементов в Windows Media Center.....	169
Меню элементов управления Windows Media Center.....	170
Изменение настроек Windows Media Center.....	170
Категории настроек Windows Media Center	171
Использование параметров питания Windows Media Center	172
Создание звуковых дисков и дисков с данными	173
Очистка перезаписываемых дисков перед записью данных.....	174
Работа со звуковыми компакт-дисками.....	174
Советы по работе со звуковыми компакт-дисками.....	175
Перед созданием дисков выполните следующие действия	176
Создание звуковых компакт-дисков	176
Создание видеодисков.....	177
Копирование диска	178
Создание дисков с данными	179
Создание этикетки диска с помощью технологии LightScribe	179
Создание бумажной наклейки для диска	181
Работа с изображениями и видеозаписями.....	183
Работа с цифровыми изображениями	183
Просмотр изображений в Windows Media Center.....	184
Добавление изображений в Windows Media Center.....	184
Добавление файлов изображений с жесткого диска.....	184
Просмотр изображений в Windows Media Center.....	185
Просмотр изображений в виде показа слайдов	186
Просмотр слайдов с музыкальным сопровождением.....	186
Использование поддерживаемых типов файлов изображений в Windows Media Center.....	187
Редактирование изображений с помощью Windows Media Center.....	188
Устранение эффекта «красных глаз» и регулировка контрастности	188
Обрезка изображений в Windows Media Center	188
Вращение изображений	189
Печать изображений в Windows Media Center	190
Копирование изображений на компакт- и DVD-диски в Windows Media Center	190

Воспроизведение видеозаписей в Windows Media Center.....	191
Воспроизведение цифровых видеозаписей.....	191
Использование поддерживаемых типов видеофайлов.....	192
Перенос и запись видеофайлов.....	192
Запись файлов аналогового и цифрового видео.....	192
Создание компакт- и DVD-дисков из видеофайлов в Windows Media Center.....	193
Создание фильмов с помощью muvee autoProducer.....	195
Основные этапы создания фильма.....	195
Работа с программой muvee autoProducer.....	197
Приступая к работе.....	197
Захват видео с цифровой видеокамеры.....	199
Добавление видео.....	201
Добавление изображений.....	202
Добавление музыки.....	203
Выбор стиля.....	204
Изменение параметров.....	204
Создание фильма.....	206
Предварительный просмотр фильма.....	206
Изменение фильма.....	207
Сохранение проекта фильма.....	208
Запись проекта фильма на диск.....	208
Обновление программы muvee autoProducer.....	210
Типы файлов вывода, поддерживаемые в программе muvee autoProducer.....	210
Указатель.....	211

Подготовка компьютера к работе



ПРЕДУПРЕЖДЕНИЕ. Источник питания изначально установлен для страны/региона, в котором приобретен компьютер. При въезде в новую квартиру выясните требования к напряжению в сети перед тем, как включить компьютер в розетку.



ПРЕДУПРЕЖДЕНИЕ. Ознакомьтесь с разделом «Сведения о мерах безопасности» в Руководстве по получению ограниченной гарантийной поддержки и осуществлению возврата перед установкой компьютера и подключением его к системе электроснабжения.

Сборка компьютера

Выполните действия, описанные в инструкции по установке, чтобы подготовить компьютер к работе. В этом разделе можно получить дополнительные сведения о расположении компонентов и разъемов компьютера, а также о вариантах настройки.

В упаковке компьютера вложены необходимые инструкции и дополнительная информация.

Правильное расположение компьютера на рабочем месте

Устанавливая новый компьютер, разместите его таким образом, чтобы вентиляционные отверстия не были заслонены. Убедитесь, что соединения надежны, а провода не создают препятствий. Не располагайте провода в проходе или там, где на них могут наступить или поставить мебель.

Использование средств защиты от повышения напряжения

Дополнительно защитить монитор, компьютер и другие устройства можно, подключив все шнуры электропитания компьютера и периферийных устройств (например, монитора, принтера или сканера) к средству защиты от повышения напряжения, например сетевому фильтру с защитой от повышения напряжения или источнику бесперебойного питания (ИБП). Многие средства защиты от повышения напряжения имеют защищенные входы и выходы для модемных и телефонных линий. Чаще всего внезапные перепады напряжения в сети повреждают систему через телефонные линии. Некоторые средства защиты от повышения напряжения также могут защитить соединения, в которых используется телевизионный кабель. Используйте такое устройство, если на компьютере установлен ТВ-тюнер.

Не все сетевые фильтры оснащены защитой от перепадов напряжения. На сетевом фильтре должна быть маркировка, указывающая на наличие такой функции. Используйте сетевые фильтры только тех производителей, которые заменяют оборудование в случае отказа устройств от защиты от перепадов напряжения.

Подключение к компьютеру

Подключите основные аппаратные устройства — монитор, клавиатуру, мышь — к задней панели компьютера. Другие периферийные устройства, например принтер, сканер или камеру, также подключите к разъемам на задней панели компьютера. Некоторые компьютеры также имеют разъемы на передней панели. В следующей таблице приведены некоторые типы разъемов.









ПРИМЕЧАНИЕ. Размещение, наличие и количество разъемов на разных компьютерах может отличаться.

Разъем	Значок/метка	Описание и функция
		Мышь (разъем PS/2).
		Клавиатура (разъем PS/2).
		Шина USB для мыши, клавиатуры, цифровых камер и других устройств с разъемами USB.
		Принтер (параллельный).
	Последовательный	Последовательный порт для некоторых цифровых фотоаппаратов и других последовательных устройств.

Разъем	Значок/метка	Описание и функция (продолжение)
		Линейный аудиовыход (активные динамики).
		Линейный аудиовход.
		Наушники.
		Микрофон.
		FireWire (IEEE 1394) для видеокамер и других устройств с высокой скоростью передачи данных. ПРИМЕЧАНИЕ. С 6-контактным разъемом необходимо использовать 6-контактный кабель FireWire (IEEE 1394).
		Цифровой аудиовход и цифровой аудиовыход.
		Выход для боковых динамиков.
		Выход для задних динамиков.
		Центральная колонка/сабвуфер.
	S-Видео 2	Дополнительный разъем S-видео для подсоединения видеомagniтофона, видеокамеры или другого аналогового источника к компьютеру.

Разъем	Значок/метка	Описание и функция (продолжение)
	Композитное Видео 2	Дополнительный разъем композитного видео (желтый) для подключения видеомэгаффона, видеокамеры или другого аналогового источника к компьютеру.
	A/V In Audio 2 L	Дополнительный левый аудиовход (белый). ПРИМЕЧАНИЕ. К этому аудиовходу подсоединяется ТВ-тюнер. Чтобы записать только звук, необходимо использовать разъем аудиовхода на задней панели компьютера, соединенный с материнской платой (в отдельных моделях).
	A/V In Audio 2 R	Дополнительный правый аудиовход (красный). ПРИМЕЧАНИЕ. К этому аудиовходу подсоединяется ТВ-тюнер. Чтобы записать только звук, необходимо использовать разъем аудиовхода на задней панели компьютера, соединенный с материнской платой (в отдельных моделях).
		Разъем для подключения наушников (зеленый).
		Разъем для подключения микрофона (розовый).
		Разъем USB 2.0 для подключения мыши, клавиатуры, цифрового фотоаппарата и других устройств с разъемом USB.
		Разъем питания.
		Разъем для подключения мыши.
		Разъем для подключения клавиатуры.

Разъем	Значок/метка	Описание и функция (продолжение)
		Разъем (параллельный) для подключения параллельного принтера (в отдельных моделях).
		Разъем USB 2.0 для подсоединения мыши, клавиатуры, цифрового фотоаппарата и других устройств с разъемом USB.
	ETHERNET	<p>Разъем Ethernet LAN — это адаптер сетевого интерфейса (или сетевая интерфейсная карта, СИК), к которому подключается сетевой концентратор Ethernet (10BaseT) или Fast Ethernet (100BaseT).</p> <p>Подключите к этому адаптеру в компьютере концентратор локальной сети (LAN) или любое высокоскоростное подключение.</p> <p>Зеленый цвет индикатора свидетельствует об успешном подключении.</p>
		Разъем для микрофона (розовый), также может использоваться в качестве выхода для центрального/низкочастотного динамика в многоканальной конфигурации.
		Линейный аудиовыход для подключения фронтальных динамиков (зеленый).
		Линейный аудиовход (голубой) для ввода звука в компьютер с аналогового аудио устройства, например проигрывателя компакт-дисков. (Также используется как линейный выход для тыловых динамиков в случае применения многоканальной акустической системы).
	Центральный	Линейный разъем C/Sub (золотистый) для подключения центрального/низкочастотного динамика в многоканальной конфигурации.
	Задний	Задний линейный разъем (черный) для подключения задних динамиков в многоканальной конфигурации.
	Боковой	Боковой линейный разъем (серый) для подключения боковых динамиков в системе из восьми динамиков (7.1).

Разъем	Значок/метка	Описание и функция (продолжение)
	S-Video	Разъем для входящего сигнала S-video для подключения декодера.
	Композитное видео	Разъем для входящего сигнала композитного видео (желтый) для подключения телевизионного декодера.
	A/V In Audio 1 L	Основной левый аудиовход из разъема декодера (белый). ПРИМЕЧАНИЕ. При помощи этого аудиовхода, подключенного к материнской плате, можно записывать звук. В некоторых компьютерах основной разъем левого аудиовхода вынесен на переднюю панель (в отдельных моделях).
	A/V In Audio 1 R	Основной правый аудиовход из разъема декодера (красный). ПРИМЕЧАНИЕ. С помощью этого аудиовхода, подключенного к материнской плате, можно записывать звук. В некоторых компьютерах основной разъем правого аудиовхода вынесен на переднюю панель (в отдельных моделях).
	Телевизионная антенна	Вход для телевизионной антенны или кабеля из розетки без декодера.
	ATSC	Входной телевизионный разъем для подключения телевизионного кабеля или антенны, которая принимает каналы ATSC (Advanced Television System Committee), передаваемые в цифровом формате.
	CATV	Входной телевизионный разъем для подключения телевизионного кабеля или антенны, которая принимает каналы CATV (Community Antenna Television) или каналы кабельного телевидения.
	NTSC	Входной телевизионный разъем для подключения телевизионного кабеля или антенны, которая принимает каналы NTSC (National Television System Committee), передаваемые в аналоговом формате.
	Радиоантенна диапазона FM	Вход для подключения кабеля радиоантенны стандарта FM. Вставьте кабель радиоантенны FM в разъем радиовхода FM на карте TV-тюнера на задней панели компьютера. Может понадобиться удлинить кабель, чтобы улучшить прием радиосигнала в диапазоне FM.

Разъем	Значок/метка	Описание и функция (продолжение)
		Модем (линейный вход RJ-11, в отдельных моделях). Вставьте кабель модема (идет в комплекте с компьютером) в разъем для модема на задней панели компьютера. Вставьте противоположный конец в разъем розетки телефонной линии.
	Аналоговое видео	Аналоговый видеовыход: S-Разъем S-видео или композитного видео (в отдельных моделях) для подключения к телевизору.
	VGA/монитор 	Разъем вывода VGA для подключения монитора VGA (синий). Для подключения монитора к компьютеру может потребоваться адаптер VGA/DVI.
	HDMI	Разъем вывода HDMI для подключения монитора или телевизора HDMI. Для подключения монитора к компьютеру может потребоваться адаптер HDMI-DVI.
	DVI	Разъем цифрового видеовыхода для подключения телевизора или монитора (в отдельных моделях). Для подключения монитора к компьютеру может потребоваться адаптер VGA/DVI или HDMI/DVI. Обратитесь к документации, которая прилагается к дисплею.
	digital audio in out	К цифровому аудиовыходу (белый) подключается цифровое аудиоустройство с цифровым входом (например, ресивер или усилитель домашней акустической системы) или цифровые динамики (в отдельных моделях). К цифровому аудиовыходу (красный) подключается цифровое аудиоустройство с цифровым выходом (в отдельных моделях).
	Цифровой аудиовыход	К цифровому аудиовыходу (оранжевый) подключается цифровое аудиоустройство с цифровым входом (например, ресивер или усилитель домашней акустической системы) или цифровые динамики (в отдельных моделях).

Подключение цифрового фотоаппарата или цифровой видеокамеры

Следующие инструкции относятся только к цифровым фотоаппаратам и цифровым видеокамерам.

ПРИМЕЧАНИЕ. Чтобы подключить аналоговую видеокамеру к компьютеру, используйте разъемы аудио- и видеовхода на передней или задней панели компьютера.

Обратитесь к документации, прилагаемой к цифровому фотоаппарату или цифровой видеокамере.

Чтобы подключить цифровой фотоаппарат или цифровую видеокамеру, выполните следующие действия.

- 1 Включите компьютер и подождите, пока загрузится операционная система Microsoft Windows Vista.

ПРИМЕЧАНИЕ. Если при подключении камеры появляется окно автоматического воспроизведения файлов с цифрового видеоустройства, нажмите кнопку **Отменить**.

- 2 Подключите 6-контактный кабель переноса данных к камере и к соответствующему разъему на передней или задней панели компьютера. Большинство цифровых видеокамер используют разъем FireWire (IEEE 1394) или разъем USB.

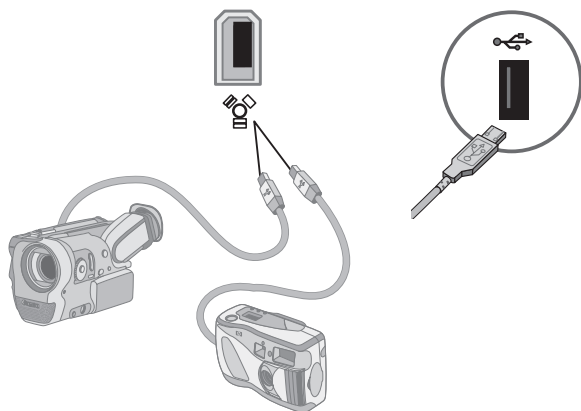

- 3 Отобразится сообщение *Найдено новое оборудование*. Подождите 2-3 минуты, пока Windows Vista настроит новое устройство. После завершения установки отобразится сообщение о том, что устройство готово к использованию.
- 4 Возможно, потребуется установка драйвера для фотоаппарата. В этом случае ОС Windows отобразит сообщение с запросом о необходимости размещения и установки драйвера. Вставьте компакт-диск с драйвером, нажмите **Разместить и установить программное обеспечение** драйвера и следуйте инструкциям на экране.



Если компьютер не распознает цифровой фотоаппарат или цифровую видеокамеру, выполните следующие действия.

- 1 Нажмите кнопку **«Пуск»**  на панели задач Windows, а затем выберите пункт **Панель управления**.
- 2 Выберите пункт **Система и ее обслуживание**, а затем пункт **Система**.
- 3 Щелкните на кнопке **Диспетчер устройств**.
- 4 Нажмите знак «плюс» (+) рядом с портом устройства. Если имя камеры отобразилось, устройство готово. В противном случае выполните следующие действия.
 - Выберите пункт **Действие**, а затем — пункт **Обновить конфигурацию оборудования**. В «Диспетчере устройств» найдите новое оборудование для этого порта.
 - Отключите кабель для переноса данных с видеокамеры от компьютера и вставьте его в другой порт. В «Диспетчере устройств» найдите новое оборудование для этого порта.

Подключение других устройств

Другие периферийные устройства можно подключить к передней или задней панели компьютера с помощью портов USB или FireWire (IEEE 1394). К периферийным устройствам относятся принтеры, сканеры, видеокамеры, цифровые фотоаппараты, карты памяти и КПК (карманные персональные компьютеры), или портативные компьютеры. Обратитесь к документации устройства.

ПРИМЕЧАНИЕ. Некоторые периферийные устройства не поставляются с компьютером.

ПРИМЕЧАНИЕ. Для подключения к 6-контактному разъему FireWire (IEEE 1394) на компьютере необходимо использовать 6-контактный (а не 4-контактный) кабель FireWire (IEEE 1394).

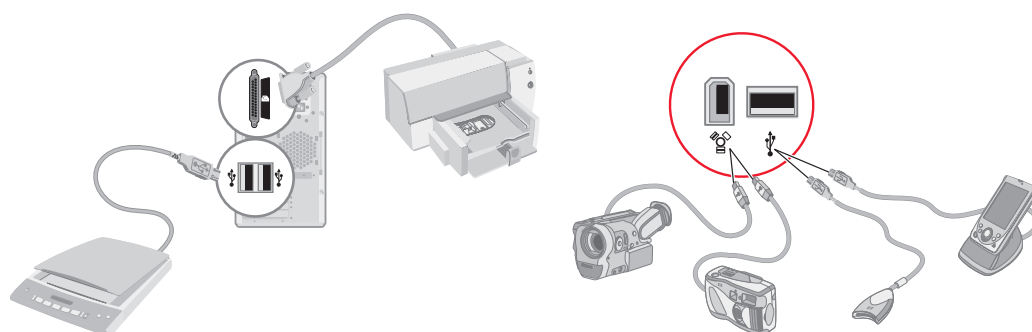

Хранение документации и дисков восстановления

Храните все руководства пользователя для компьютера и информацию о гарантии в доступном и надежном месте. Удобно хранить диски восстановления системы вместе с документацией. Это позволяет быстро найти все важные документы и файлы, касающиеся компьютера.

Регулирование настроек монитора

Настройка разрешения экрана с помощью Vista

Чтобы изменить разрешение экрана с помощью Vista, выполните следующие действия.

- 1 Щелкните правой кнопкой мыши на пустой области рабочего стола и выберите пункт **Персонализация**.
- 2 Выберите **Параметры экрана**.
- 3 При необходимости выберите монитор, после этого настройте разрешение экрана с помощью ползунка, расположенного под надписью «Разрешение».
- 4 Нажмите кнопку **Применить**.
- 5 Нажмите кнопку **Да** в случае ее наличия.
- 6 Нажмите кнопку **ОК**.

ПРИМЕЧАНИЕ. Вы можете подключить к компьютеру одновременно несколько устройств отображения (ЭЛТ-монитор, ЖК-монитор, телевизор и пр.) (в отдельных моделях). Чтобы быстро сменить устройство, отображающее рабочий стол компьютера, нажмите клавиши Alt+F5. При каждом нажатии сочетания клавиш Alt+F5 рабочий стол компьютера отображается на следующем устройстве. Если при нажатии клавиш Alt+F5 не удастся выполнить смену устройств, перезапустите компьютер и попробуйте еще раз.

Настройка разрешения экрана с помощью панели управления NVIDIA

Чтобы изменить разрешение экрана с помощью панели управления NVIDIA, выполните следующие действия.

- 1 Щелкните правой кнопкой мыши на пустой области рабочего стола и выберите пункт **Панель управления NVIDIA**.
- 2 Выберите **Стандартные** или **Расширенные**, а затем нажмите **ОК**.
- 3 Под надписью «Экран» нажмите кнопку **Изменить разрешение**.
- 4 При необходимости выберите экран, после этого настройте разрешение экрана с помощью ползунка, расположенного под надписью «Разрешение экрана».
- 5 Нажмите кнопку **«Применить»**, а затем выберите **«Да»**, если необходимо применить данное разрешение.

Или

Нажмите **«Нет»** и снова измените разрешение с помощью ползунка под надписью «Разрешение экрана», после этого нажмите **«Применить»**, а затем выберите **«Да»**.

Настройка локальной сети

Домашняя локальная сеть (LAN) может быть проводной или беспроводной сетью, используемой для объединения одного или нескольких компьютеров и других устройств в одну сеть. Сеть может содержать такие компоненты, как концентратор или коммутатор, которые подключают несколько устройств к сети, маршрутизатор, объединяющий компьютеры, или высокоскоростное подключение к Интернету. Это сетевое подключение дает возможность компьютерам совместно использовать данные, а также принтеры и другие устройства. Сетевое подключение к Интернету обычно выполняется с помощью телефонного или кабельного модема.

В *проводной сети* для подключения к устройствам используются кабели Ethernet. Например, кабель Ethernet подключается к адаптеру сетевого интерфейса компьютера и к маршрутизатору.

Беспроводная сеть использует радиоволны для объединения устройств. Например, компьютер и маршрутизатор оборудованы антенной и адаптером, которые используют один и тот же промышленный стандарт Wi-Fi: 802.11n, 802.11b, 802.11g или 802.11a.

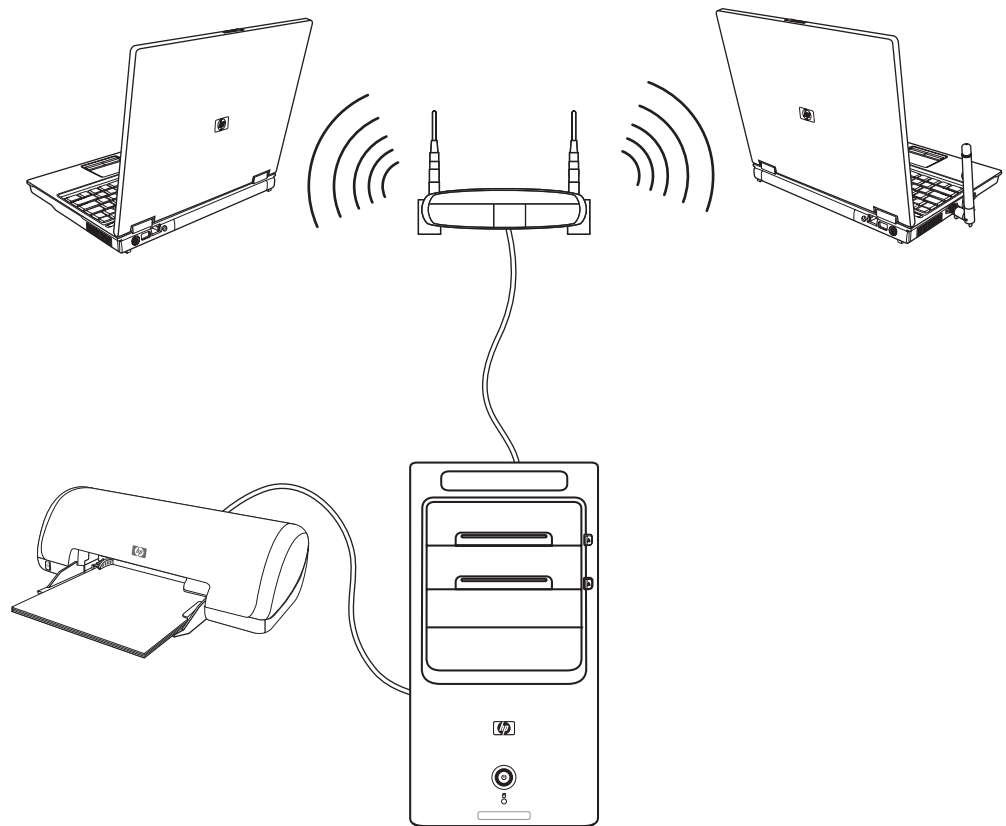

На предыдущей иллюстрации изображена домашняя локальная сеть. Настольный компьютер соединен кабелем с беспроводным маршрутизатором. Настольный компьютер также использует принтер совместно с другими компьютерами в сети. Для каждого ноутбука установлено беспроводное подключение к сетевому маршрутизатору.

Настройка проводного подключения (Ethernet)

Подключение *Ethernet*, или адаптер сетевого интерфейса, сетевая интерфейсная карта или СИК, предоставляет высокоскоростное или широкополосное подключение к сети Ethernet (10BaseT) или Fast Ethernet (100BaseT). После подключения этого интерфейса к сети, например к LAN, можно подключиться к Интернету.

- 1 Подключите кабель Ethernet к разъему Ethernet (**A**) на задней панели компьютера и к сетевому маршрутизатору или устройству LAN.

ПРИМЕЧАНИЕ. В компьютере может отсутствовать разъем Ethernet.

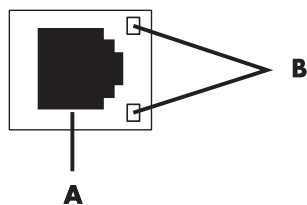

- A** Разъем Ethernet (порт RJ-45)
- B** Лампочки индикатора Ethernet
- 2 При включенном компьютере проверьте, горят ли лампочки индикатора (**B**) рядом с разъемом Ethernet, которые обозначают его состояние.
 - **АКТИВНОСТЬ** — светится желтым светом во время передачи данных по сети
 - **СВЯЗЬ** — светится зеленым светом, если установлено сетевое подключение

ПРИМЕЧАНИЕ. У разъема Ethernet может быть только один световой индикатор.

Встроенные беспроводные устройства

При использовании беспроводной технологии данные передаются с помощью радиоволн, а не проводов. Компьютер может быть оборудован одним или несколькими встроенными беспроводными устройствами.

- **Устройства беспроводной локальной сети (WLAN)** подключают компьютер к беспроводным локальным сетям (обычно их называют беспроводные сети, беспроводные LAN или WLAN) в офисах, домах и в общественных местах, например аэропортах или ресторанах. В сети WLAN каждое мобильное беспроводное устройство обращается к беспроводной точке доступа, которая может находиться в нескольких метрах от устройства.

Компьютеры с устройствами WLAN могут поддерживать до четырех промышленных стандартов физического уровня IEEE: 802.11n, 802.11b, 802.11g или 802.11a.

- **Устройства Bluetooth** создают личную локальную сеть (PAN) для подключения к другим устройствам, оснащенным Bluetooth, компьютерам, телефонам, принтерам, гарнитурам, колонкам и камерам. В сети PAN каждое устройство обращается непосредственно к другим устройствам, которые должны находиться в относительной близости в пределах 33 футов (10 метров) друг от друга.
- **Устройства беспроводных глобальных сетей (WWAN)** предоставляют доступ к информации в любое время и в любом месте, в котором есть сотовое покрытие. В сети WWAN каждое мобильное устройство обращается к базовой станции оператора сети. Операторы создают сети базовых станций (подобные вышкам мобильной связи) в больших регионах, предоставляя качественное покрытие в целых областях или даже странах/регионах.

Для получения дополнительных сведений о беспроводных технологиях перейдите по ссылке: <http://www.hp.com/go/techcenter/wireless>

Подключение устройства беспроводной сети LAN

(В отдельных моделях)

Компьютер можно подключить к беспроводной сети 802.11n (в отдельных моделях) или 802.11g с помощью внешней антенны, поставляемой вместе с системой. Это устройство дает возможность создать беспроводную сеть, используя компьютер как беспроводную точку доступа или как беспроводной клиент (режим станции), если беспроводная сеть уже создана.

Необходима существующая беспроводная сеть LAN с подключением к Интернету (чтобы получить подробную информацию, обратитесь к поставщику услуг Интернета). Внешняя антенна поставляется вместе с системой. Необходимо подключиться к модулю 802.11, чтобы расширить диапазон и повысить чувствительность радио.

Чтобы подключить беспроводную антенну LAN, выполните следующие действия.

- 1 Подключите кабель беспроводной антенны LAN к разъему беспроводной LAN на задней панели компьютера.
- 2 Для наилучшего качества приема установите антенну на компьютере или возвышенном открытом месте.

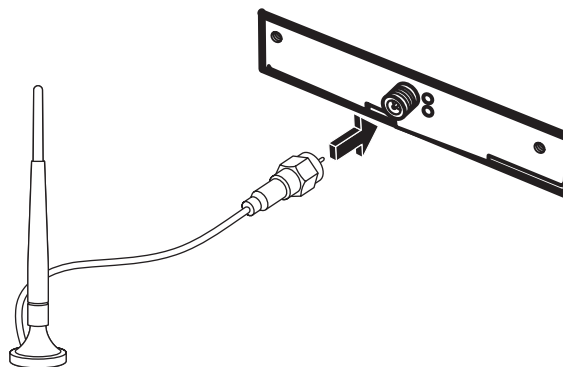

ПРИМЕЧАНИЕ. Внешний вид беспроводной антенны может отличаться.

Проверка работоспособности устройства беспроводной сети LAN

Перед тем как настроить беспроводную сеть, убедитесь, что встроенное устройство WLAN правильно установлено на компьютере.

- 1 Нажмите кнопку **«Пуск»**  на панели задач Windows.
- 2 Введите слова *Диспетчер устройств* в поле «Поиск» и выберите **Диспетчер устройств**, чтобы открыть окно «Диспетчер устройств».
- 3 Выберите пункт **Сетевые адаптеры**. Подключенное устройство WLAN должно отображаться в этом списке. Устройство WLAN может описываться терминами *беспроводной, беспроводная LAN* или *802.11*.

ПРИМЕЧАНИЕ. Если устройство WLAN отсутствует в списке, значит, в компьютере нет встроенного устройства WLAN либо драйвер устройства установлен неправильно.

- 4 Нажмите кнопку **«Пуск»**  на панели задач Windows.
- 5 Введите слова *Центр управления сетями и общим доступом* в поле «Поиск», после этого выберите **Центр управления сетями и общим доступом**, чтобы открыть окно «Центр управления сетями и общим доступом».
- 6 Выберите пункт **Подключение к сети** и следуйте инструкциям на экране.

Чтобы получить дополнительные сведения о настройке беспроводной сети, выполните следующие действия.

- Нажмите кнопку **«Пуск»**  на панели задач Windows, выберите пункт **Справка и поддержка** и введите слова *Настройка беспроводной сети* в поле «Поиск справки».
- Перейдите по ссылке: <http://www.hp.com/go/techcenter/wireless> (только англоязычная версия).
- Перейдите по ссылке: <http://hp.com/support> и выполните поиск по теме беспроводных устройств.

Использование функций безопасности беспроводных подключений

При создании домашней сети WLAN или доступе к существующей публичной сети WLAN всегда включайте функцию безопасности, чтобы защитить сеть от несанкционированного доступа. Наиболее популярными уровнями защиты являются протокол защищенного доступа Wi-Fi (WPA-Personal) и протокол защиты данных (WEP).

При настройке сети HP рекомендует использовать одну или несколько следующих мер безопасности.

- Включите на маршрутизаторе шифрование WPA-Personal или WEP.
- Измените имя сети по умолчанию (SSID) и пароль.
- Установите брандмауэр.
- Установите функции защиты в веб-обозревателе.

Дополнительные сведения о настройке функций безопасности беспроводной сети см. на веб-узле <http://www.hp.com/go/techcenter/wireless>

Подключение модема

Дополнительные сведения о подключении к Интернету см. в разделе «Подключение к Интернету» данного руководства.

Модем используется для подключения к поставщику услуг Интернета, который предоставляет телефонный удаленный доступ к Интернету.

ПРИМЕЧАНИЕ. Компьютер может поставляться без модема.

Перед использованием удаленного телефонного доступа для подключения к Интернету, а также отправки и получения сообщений эл. почты и факсов необходимо подключить телефонную линию к модему (A), который расположен на задней панели компьютера (B). В инструкции по установке описано, как подключить кабель модема/телефона к модемному разъему компьютера и к разъему телефонной розетки.

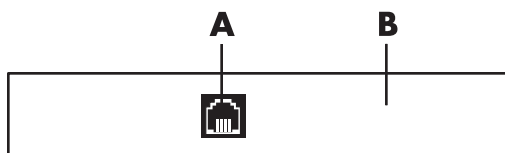

A Разъем для модема

B Задняя панель компьютера

Подключение колонок или микрофона

Колонки прилагаются к монитору (в отдельных моделях) или продаются отдельно.

ПРИМЕЧАНИЕ. Для получения сведений о продуктах на веб-узле поддержки HP перейдите по ссылке: <http://www.hp.com/support>

Для получения сведений о подключении колонок к компьютеру см. плакат с инструкциями по установке.

ПРИМЕЧАНИЕ. Динамики могут быть *пассивными* (без кнопки включения питания и шнура питания) или *активными* (с кнопкой включения питания и шнуром питания). Ваш компьютер поддерживает только активные (с питанием) акустические системы; у акустической системы должен быть собственный шнур питания.

Стереосистема — это система с двумя каналами для воспроизведения звука, левым и правым. *Многоканальная акустическая система* имеет больше двух каналов и может включать отдельный динамик низких частот (сабвуфер). Например, система с конфигурацией динамиков 5.1 использует шесть динамиков: 2 передних динамика (левый и правый), два тыловых (левый и правый), центральный динамик и сабвуфер.

Если на компьютере имеются разъемы для настройки многоканальной акустической системы (в отдельных моделях), можно подключить к нему четыре канала для вывода звука на четыре колонки или шесть каналов для звучания в формате 5.1.

Подключите аудиосистему к компьютеру и настройте программное обеспечение для вывода звука.

Типы аудиоразъемов

Ваша модель может иметь один из трех типов наборов аналоговых аудиоразъемов на задней панели компьютера:

- три разъема;
- шесть разъемов;
- звуковая плата.

Разъемы являются мини-штекерами 3,5 мм (1/8"). С их помощью к компьютеру подключаются колонки и микрофоны.

Система может также иметь отдельный разъем цифрового выхода (в отдельных моделях).

Для каждого типа разъемов в инструкции указаны различные виды настройки программного обеспечения.

ПРИМЕЧАНИЕ.





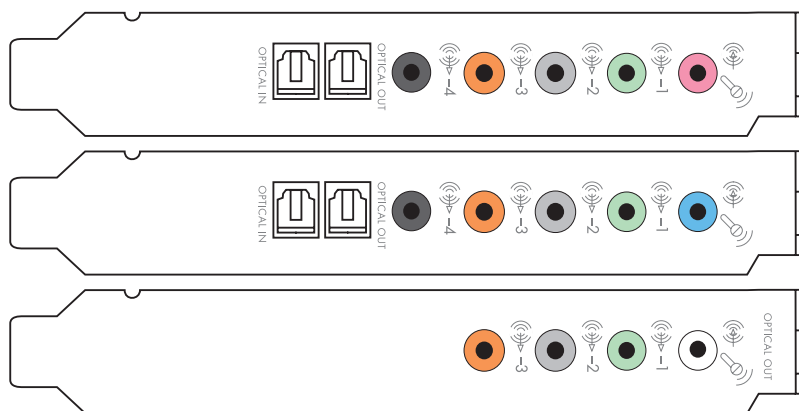













- Тип 3 включает 3 разъема.
- Тип 6 включает 6 разъемов.
- Тип S — это звуковая плата.

Звуковой разъем		Рисунок	Тип
Три разъема	Модель компьютера может иметь три аудиоразъема. К компьютеру можно подключить акустическую систему 5.1.		3
Шесть разъемов	На задней панели компьютера может быть расположено 6 аудиоразъемов. К компьютеру можно подключить акустическую систему 7.1.		6
Разъемы звуковой платы	Компьютер может быть оснащен звуковой платой. К звуковой плате компьютера можно подключить акустическую систему 5.1 (система 7.1 в отдельных моделях) или цифровые колонки.	См. следующие рисунки.	S





При подключении кабелей используйте разъемы, соответствующие модели компьютера, как показано в пошаговой инструкции.

В следующей таблице описываются звуковые разъемы на задней панели компьютерных систем.

Звуковой разъем			
Тип 3	Тип 6	Тип 5	Описание
			Линейный выход Side (серый) для подключения боковых (левой и правой) аналоговых колонок в восьмиканальной акустической системе (7.1).
			Линейный выход C/Sub (золотистый) для подключения центральной колонки или сабвуфера многоканальной акустической системы.
			Линейный выход Rear (черный) для подключения задних (левой и правой) аналоговых колонок многоканальной акустической системы.
			Линейный выход Out (зеленый) для подключения передних (левой и правой) аналоговых колонок.
			Вход Mic (розовый) для подключения микрофона. (Тип 3 также может использоваться в качестве линейного выхода для центральной колонки или сабвуфера многоканальной акустической системы.)
			Линейный вход In (голубой) для подключения аналогового аудиоустройства, например проигрывателя компакт-дисков, и переноса данных в компьютер. (Тип 3 также может использоваться в качестве линейного выхода для задней колонки многоканальной акустической системы.)
			Цифровой выход Digital Audio Out или SPDIF Out (оранжевый) для подключения к цифровому аудиоустройству с цифровым входом (например, ресиверу или усилителю домашней акустической системы) или цифровым колонкам (в отдельных моделях).
			Разъем FlexiJack (розовый) для подключения к аналоговым устройствам Line In или к микрофону. Разъем FlexiJack поддерживает две функции. Необходимо выбрать микрофон или функцию Line In в средстве запуска Creative Console Launcher. См. «Настройка разъема FlexiJack».

Звуковой разъем (продолжение)

Тип 3	Тип 6	Тип S	Описание
			Разъем FlexiJack (синий) для подключения к аналоговым устройствам Line In или к микрофону. Разъем FlexiJack поддерживает две функции. Необходимо выбрать микрофон или функцию Line In в средстве запуска Creative Console Launcher. См. «Настройка разъема FlexiJack».
			Вход Optical In (оптический вход SPDIF) для подключения записывающих устройств, например устройства записи мини-дисков, цифрового аудиомэгнитофона или внешнего устройства записи на жесткий диск.
			Выход Optical Out (оптический выход SPDIF) для подключения устройств воспроизведения, например проигрывателя мини-дисков, цифрового аудиомэгнитофона или проигрывателя DVD-дисков.

ПРИМЕЧАНИЕ.

- Тип 3 включает 3 разъема.
- Тип 6 включает 6 разъемов.
- Тип S — это звуковая плата.

Подключение микрофона

На задней панели компьютера находится один разъем для подключения микрофона. В некоторых моделях на передней панели расположен второй разъем. Можно использовать одновременно только один разъем. Разъем на задней панели готов к использованию, если не включен режим работы с многоканальной акустической системой. Для компьютеров с возможностью подключения многоканальной акустической системы можно использовать разъем для подключения микрофона на передней панели при его наличии.

Чтобы использовать микрофон, подключенный к разъему на передней панели (в отдельных моделях), выберите работающий микрофон. См. «Выбор микрофона» *Приступая к работе*.

Компьютеры HP поддерживают акустические системы различных конфигураций, аудиоразъемы и параметры звука. Компьютер можно настроить для использования двух стереосистем или многоканальной акустической системы. Подключите акустическую систему к компьютеру и настройте программное обеспечение для вывода звука. Дополнительные сведения о подключении стереоколонок к компьютеру см. на плакате с инструкциями по установке.

В этой главе описываются наиболее распространенные конфигурации. Система может включать другие компоненты.

Колонки поставляются с монитором (в отдельных моделях) или продаются отдельно.

ПРИМЕЧАНИЕ. Для получения дополнительных сведений о подключении колонок, см. инструкции по установке, полученные вместе с компьютером, или документацию колонок.

Конфигурации динамиков

Компьютер можно настроить для поддержки следующих конфигураций.

Название	Акустическая система	См.
Наушники	Отсутствует, выключено.	«Подключение наушников».
2 (стерео)	Левый динамик, правый динамик.	«Подключение акустической системы 2/2.1 (две колонки и сабвуфер)».
2.1	Левый динамик, правый динамик и сабвуфер.	«Подключение акустической системы 2/2.1 (две колонки и сабвуфер)».
4.1	Два передних динамика, два тыловых динамика и сабвуфер.	«Подключение акустической системы 4.1 (четыре колонки и сабвуфер)».
6/5.1	Два передних динамика, два тыловых динамика, центральный динамик и сабвуфер.	«Подключение акустической системы 5.1 (пять колонок и сабвуфер)».
8/7.1	Два передних динамика, два тыловых динамика, два боковых динамика, центральный динамик и сабвуфер (в отдельных моделях).	«Подключение акустической системы 7.1 (семь колонок и сабвуфер)».
Домашняя акустическая система	Домашняя стереозвуковая система или домашний кинотеатр с пассивными колонками.	«Подключение домашней стереосистемы (по желанию)».
Цифровое аудио	Цифровые колонки или разъем цифрового входа в акустической системе.	«Подключение цифрового акустического устройства».
Многоканальный звук	Два передних динамика, два тыловых динамика, два боковых динамика, центральный динамик и сабвуфер (в отдельных моделях).	«Настройка многоканального звука».

Типы колонок

Колонки поставляются с монитором (в отдельных моделях) или продаются отдельно. Обратитесь к документации акустической системы.

Данный компьютер поддерживает только активные (с питанием) колонки. Активные колонки имеют собственный шнур питания. Для домашней акустической системы не требуются активные колонки, поскольку усиление обеспечивает ресивер.

Стереосистема — это система с двумя каналами для воспроизведения звука, левым и правым. Многоканальная акустическая система включает в себя левую, правую, переднюю и заднюю колонки. Кроме того, в нее может входить сабвуфер и центральная колонка. Усовершенствованные системы могут иметь также и боковые колонки. Сабвуфер обеспечивает улучшенное воспроизведение басов.

«1» обозначает наличие сабвуфера. Например, конфигурация 7.1 подразумевает наличие 8 колонок: двух передних (левая-правая), двух боковых (левая-правая), двух задних (левая-правая), центральной колонки и сабвуфера.

Подключение акустической системы 2/2.1 (две колонки и сабвуфер)

Чтобы подключить две обычные активные стереоколонки или две колонки с сабвуфером к двухканальному (конфигурация 2.1) выходу, выполните следующие действия.

- 1 Выключите компьютер.
- 2 Подключите кабель колонки к зеленому линейному аудиовыходу на задней панели компьютера.

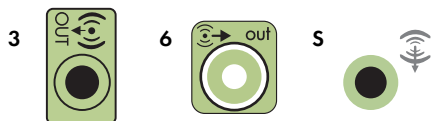

ПРИМЕЧАНИЕ.

- Тип 3 включает 3 разъема.
 - Тип 6 включает 6 разъемов.
 - Тип S — это звуковая плата.
-
- 3 Подключите кабель к акустической системе. Для колонок 2.1, поставляемых вместе с компьютером (в отдельных моделях), подключите линейный аудиовыход к сабвуферу.
 - 4 Подключите левую и правую колонки к сабвуферу. Обратитесь к документации колонок.

5 Включите компьютер.

ПРИМЕЧАНИЕ. Акустическую систему необходимо включать после включения компьютера.

6 Подключите шнур питания к акустической системе.

7 Включите акустическую систему.

Шаг 8 необязательный для системы с двумя колонками.

8 После подключения колонок настройте программное обеспечение для вывода звука на компьютере. См. «Подключение колонок или микрофона».

- Тип 3. См. «Настройка колонок с помощью Realtek HD Audio Manager».
- Тип 6. См. «Настройка колонок с помощью Realtek HD Audio Manager».
- Тип S (звуковая плата). См. «Использование звуковой платы Creative Sound Blaster X-Fi или X-Fi FatalitY».

На следующей схеме изображено обычное подключение акустической системы 2.1.

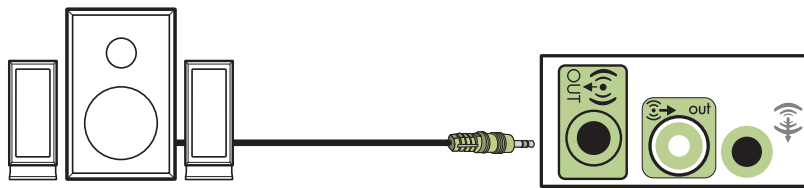

Подключение акустической системы 4.1 (четыре колонки и сабвуфер)

Чтобы подключить две передних колонки, две тыловых колонки и сабвуфер к четырехканальному выходу (конфигурация 4.1), выполните следующие действия.

- 1 Выключите компьютер.
- 2 Подключите кабель передней колонки к зеленому линейному аудиовыходу на задней панели компьютера.

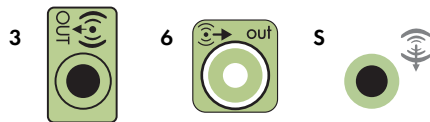

ПРИМЕЧАНИЕ.

- Тип 3 включает 3 разъема.
 - Тип 6 включает 6 разъемов.
 - Тип S — это звуковая плата.
-

- 3 Подключите кабель задних колонок к черному разъему на задней панели компьютера.



В системах с разъемами типа 3 голубой разъем линейного входа функционирует как линейный выход для задних колонок в случае использования многоканальной акустической системы.

- 4 Подключите кабели к акустической системе.
- 5 Подключите левую и заднюю колонки к сабвуферу. Обратитесь к документации колонок.
- 6 Включите компьютер.

ПРИМЕЧАНИЕ. Акустическую систему необходимо включать после включения компьютера.

- 7 Подключите шнур питания к акустической системе.
- 8 Включите акустическую систему.
- 9 После подключения колонок настройте программное обеспечение для вывода звука на компьютере. См. «Настройка параметров динамиков и звука».
 - Тип 3. См. «Настройка колонок с помощью Realtek HD Audio Manager».
 - Тип 6. См. «Настройка колонок с помощью Realtek HD Audio Manager».
 - Тип S (звуковая плата). См. «Использование звуковой платы Creative Sound Blaster X-Fi или X-Fi Fatality».

На следующей схеме изображено обычное подключение акустической системы 4.1.

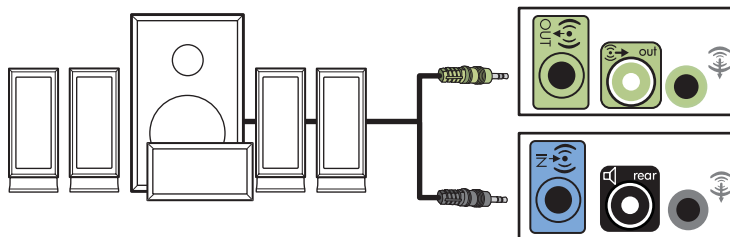

Подключение акустической системы 5.1 (пять колонок и сабвуфер)

Чтобы подключить две передние колонки, две задние колонки и сабвуфер к шестиканальному (конфигурация 5.1) выходу, выполните следующие действия.

- 1 Выключите компьютер.
- 2 Подключите кабель передней колонки к зеленому линейному аудиовыходу на задней панели компьютера.

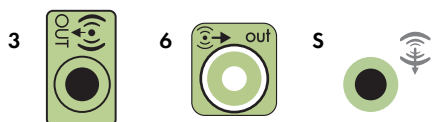

ПРИМЕЧАНИЕ.

- Тип 3 включает 3 разъема.
- Тип 6 включает 6 разъемов.
- Тип S — это звуковая плата.

- 3 Подключите кабель задних колонок к черному разъему на задней панели компьютера.



В системах с разъемами типа 3 голубой разъем линейного входа функционирует как линейный выход для задних колонок в случае использования многоканальной акустической системы.

- 4 Подключите кабель центральной колонки или сабвуфера к золотистому разъему (или розовому разъему микрофона) на задней панели компьютера.

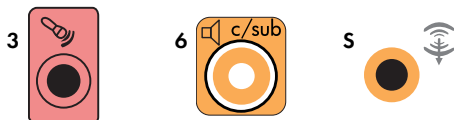

В системах с разъемами типа 3 розовый разъем для микрофона функционирует как линейный выход для центральной колонки и сабвуфера в случае использования многоканальной акустической системы.

- 5 Подключите кабели к акустической системе.
- 6 Подключите передние, задние и центральные колонки к сабвуферу. Обратитесь к документации колонок.
- 7 Включите компьютер.

ПРИМЕЧАНИЕ. Акустическую систему необходимо включать после включения компьютера.

- 8 Подключите шнур питания к акустической системе.
- 9 Включите акустическую систему.
- 10 После подключения колонок настройте программное обеспечение для вывода звука на компьютере. См. «Настройка параметров динамиков и звука».
 - Тип 3. См. «Настройка колонок с помощью Realtek HD Audio Manager».
 - Тип 6. См. «Настройка колонок с помощью Realtek HD Audio Manager».
 - Тип 6 — многоканальный звук. См. «Настройка многоканального звука».
 - Тип S (звуковая плата). См. «Использование звуковой платы Creative Sound Blaster X-Fi или X-Fi Fatalitiy».

На следующей схеме изображено обычное подключение акустической системы 5.1.

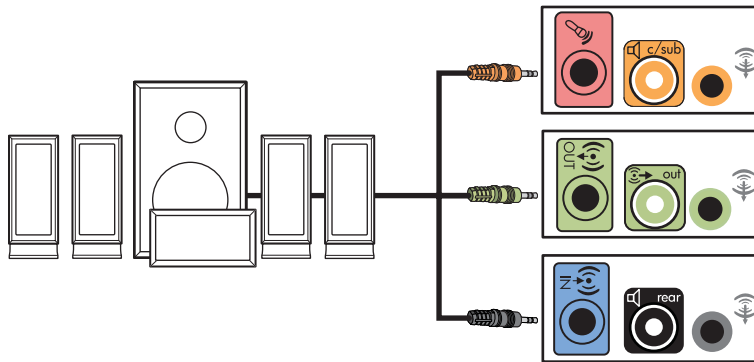

Подключение акустической системы 7.1 (семь колонок и сабвуфер)

(в отдельных моделях)

Чтобы подключить две передние колонки, две боковые колонки, два задних динамика, центральную колонку и сабвуфер к восьмиканальному (конфигурация 7.1) выходу, выполните следующие действия.

- 1 Выключите компьютер.
- 2 Подключите кабель передних колонок к зеленому линейному аудиовыходу на задней панели компьютера.



- 3 Подключите кабель задних колонок к черному линейному аудиоразъему для задних колонок на задней панели компьютера.



- 4 Для разъемов типа 6 подключите кабель боковых колонок к серому разъему на задней панели компьютера.



- 5 Подключите кабель центрального динамика и сабвуфера к золотистому линейному аудиоразъему C/ Sub на задней панели компьютера.



- 6 Подключите кабели к акустической системе.
- 7 Подключите передние, задние, боковые и центральную колонки к сабвуферу. Обратитесь к документации колонок.
- 8 Включите компьютер.

ПРИМЕЧАНИЕ. Акустическую систему необходимо включать после включения компьютера.

- 9 Подключите акустическую систему к источнику питания.
- 10 Включите акустическую систему.
- 11 После подключения колонок настройте программное обеспечение для вывода звука на компьютере.
- Тип 6 — многоканальный звук. См. «Настройка многоканального звука».

На следующей схеме изображено обычное подключение акустической системы 7.1.

	Цвет	Описание
1	Зеленый	Аудиовход для передних колонок
2	Черный	Аудиовход для задних колонок
3	Оранжевый	Аудиовход центральной колонки и сабвуфера
4	Серый	Аудиовход для боковых колонок (не показан)

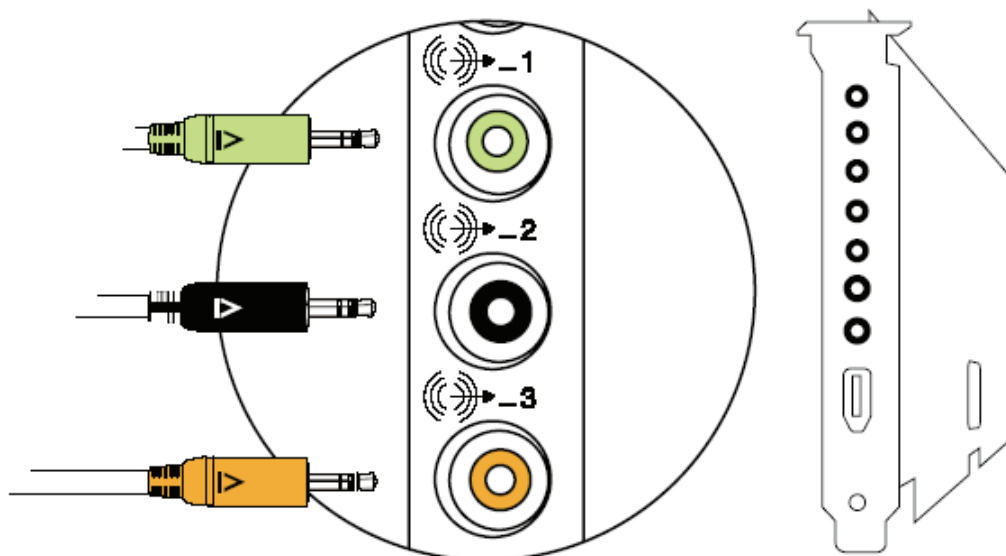

Подключение домашней стереосистемы (по желанию)

Большинство ресиверов и усилителей домашних систем имеют входные разъемы типа RCA. Необходимо подключить компьютер к ресиверу или усилителю при помощи Y-образных соединительных кабелей. Они имеют с одной стороны мини-штекеры 3,5 мм (1/8"), а с другой — два разъема RCA. Кабели необходимо приобретать отдельно.

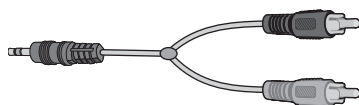

Количество Y-образных кабелей, необходимых для подключения к домашней стереосистеме, зависит от количества используемых колонок:

- акустическая система 2/2.1: один Y-образный кабель;
- акустическая система 4/4.1: два Y-образных кабеля;
- акустическая система 6/5.1: три Y-образных кабеля;
- акустическая система 8/7.1: четыре Y-образных кабеля.

Чтобы подключить к компьютеру домашнюю стереосистему, требуются длинные кабели. Кроме того, необходимо приобрести Y-образные или удлинительные кабели.

ПРИМЕЧАНИЕ. Y-образные и удлинительные кабели приобретаются отдельно.

Установка домашней стереосистемы 2.1

На следующей схеме изображен процесс обычной установки двухканальной (колонки 2.1) системы с пассивными стереоколонками, которая подключается к стандартным левому и правому входам домашней стереосистемы.

На схеме изображена одна из возможных конфигураций. Конфигурации разных систем могут отличаться.

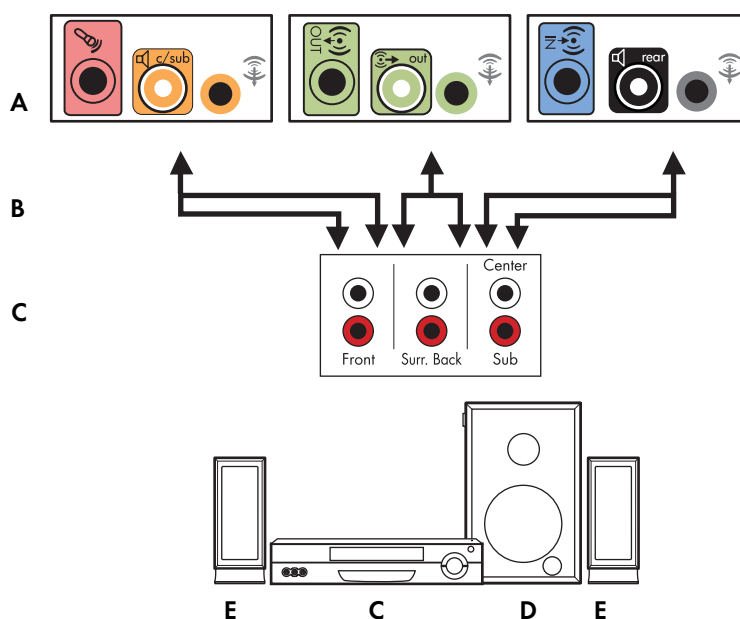

Подключение компьютера к многоканальной акустической системе 2.1

- A Разъемы на задней панели компьютера (тип 3, тип 6 или звуковая плата)
- B Y-образный кабель
- C Ресивер или усилитель (гнезда аудиовхода)
- D Сабвуфер
- E Передние колонки (левая и правая)

Установка домашней акустической системы 5.1

На следующей схеме изображен процесс установки шестиканальной акустической системы домашнего кинотеатра (конфигурация 6/5.1), для которой необходимы многоканальные входы на ресивере или усилителе.

На схеме изображена одна из возможных конфигураций. Конфигурации разных систем могут отличаться.

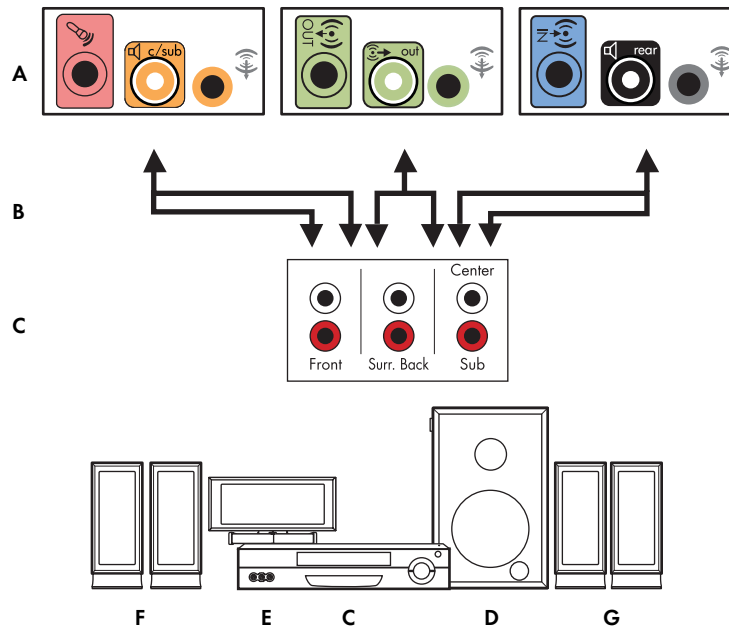

Подключение компьютера к многоканальной акустической системе 5.1

- A Разъемы на задней панели компьютера (тип 3, тип 6 или звуковая плата)
- B Y-образный кабель
- C Ресивер или усилитель (гнезда аудиовхода)
- D Сабвуфер
- E Центральная колонка
- F Передние колонки (левая и правая)
- G Задние колонки (левая и правая)

Процедура установки домашней акустической системы 5.1

Чтобы подключить шестиканальную (колонки 5.1) домашнюю акустическую систему к компьютеру, выполните следующие действия.

- 1 Выключите компьютер.
- 2 Выключите ресивер или усилитель.
- 3 Подключите мини-штекер Y-образного соединительного кабеля передней колонки к гнезду линейного выхода зеленого цвета на задней панели компьютера.

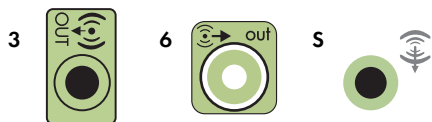

ПРИМЕЧАНИЕ.

- Тип 3 включает 3 разъема.
- Тип 6 включает 6 разъемов.
- Тип S — это звуковая плата.

ПРИМЕЧАНИЕ. Входные разъемы ресивера или усилителя могут быть обозначены как Surround, 5.1 Channel inputs, 6 Channel inputs, CD, DVD или DVD In.

Подключите левый и правый концы Y-образного соединительного кабеля к левому (L) и правому (R) входам на задней панели ресивера или усилителя.

- 4 При наличии задних колонок подключите мини-штекер Y-образного кабеля к линейному аудиовходу (голубой) или выходу задних колонок (черный) на задней панели компьютера.



- Подключите левый и правый концы Y-образного соединительного кабеля к левому (L) и правому (R) входам на задней панели ресивера или усилителя.

- 5 При наличии центральной колонки или сабвуфера подключите мини-штекер Y-образного кабеля к разъему микрофона (розовому) либо к разъему центральной колонки или сабвуфера (золотистому) на задней панели компьютера.

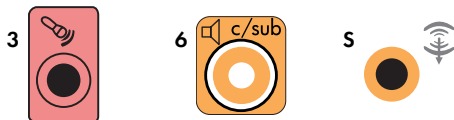

- Подключите левый и правый концы Y-образного соединительного кабеля к входам центральной колонки и сабвуфера на задней панели ресивера или усилителя (система с 6/5.1 каналами или большим количеством каналов).
- Вставьте Y-образный соединительный кабель в разъем сабвуфера на задней панели ресивера, даже если сабвуфер не используется.

- 6 Включите ресивер или усилитель.

- 7 Выберите вход ресивера или усилителя, к которому подсоединен Y-образный соединительный кабель.
- 8 Включите компьютер.
- 9 После подключения акустической системы к компьютеру настройте программное обеспечение для вывода звука на вашем компьютере. См. «Подключение колонок или микрофона».
 - Тип 3. См. «Настройка колонок с помощью Realtek HD Audio Manager».
 - Тип 6. См. «Настройка колонок с помощью Realtek HD Audio Manager».
 - Тип S (звуковая плата). См. «Использование звуковой платы Creative Sound Blaster X-Fi или X-Fi Fatalty».

Установка домашней акустической системы 7.1

На следующей схеме изображен процесс установки восьмиканальной системы домашнего кинотеатра (конфигурация динамиков 8/7.1), для которой необходимы многоканальные входы на ресивере или усилителе.

На схеме изображена одна из возможных конфигураций. Конфигурации разных систем могут отличаться.

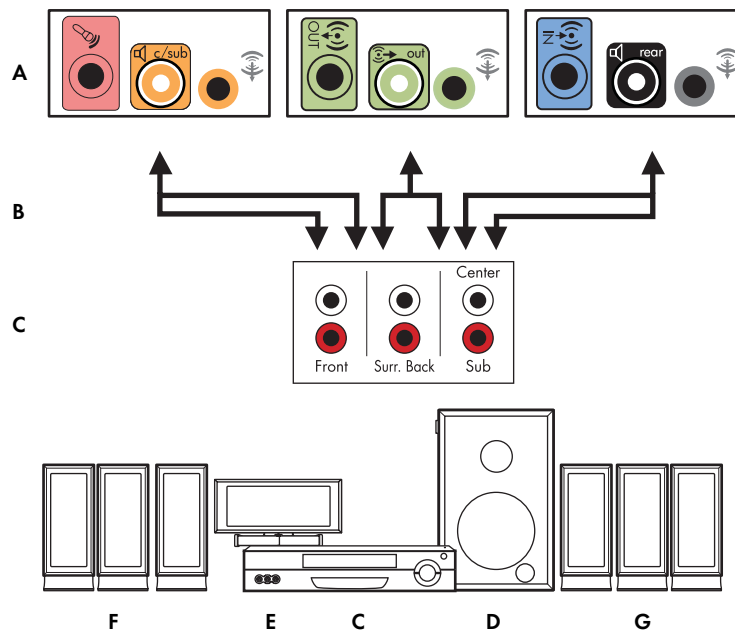

Подключение компьютера к многоканальной акустической системе 7.1

- A Разъемы на задней панели компьютера (тип 3, тип 6 или тип S)
- B Y-образный кабель
- C Ресивер или усилитель (гнезда аудиовхода)
- D Сабвуфер
- E Центральная колонка
- F Передние колонки (левая и правая)
- G Задние колонки (левая и правая)

Процедура установки домашней акустической системы 7.1

Чтобы подключить восьмиканальную (колонки 7.1) домашнюю акустическую систему к компьютеру, выполните следующие действия.

- 1 Выключите компьютер.
- 2 Выключите ресивер или усилитель.
- 3 Подключите мини-штекер Y-образного соединительного кабеля передней колонки к гнезду линейного выхода зеленого цвета на задней панели компьютера.

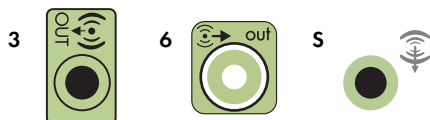

ПРИМЕЧАНИЕ.

- Тип 3 включает 3 разъема.
- Тип 6 включает 6 разъемов.
- Тип S — это звуковая плата.

ПРИМЕЧАНИЕ. Входные разъемы ресивера или усилителя могут быть обозначены как Surround, 7.1 Channel inputs, 6 Channel inputs, CD, DVD или DVD In.

Подключите левый и правый концы Y-образного соединительного кабеля к левому (L) и правому (R) входам на задней панели ресивера или усилителя.

- 4 При наличии задних колонок подключите мини-штекер Y-образного соединительного кабеля к линейному аудиовходу (разъем голубого цвета) или выходу задних колонок (разъем черного цвета) на задней панели компьютера.



Подключите левый и правый концы Y-образного соединительного кабеля к левому (L) и правому (R) входам на задней панели ресивера или усилителя.

- 5 При наличии центральной колонки или сабвуфера подключите мини-штекер Y-образного соединительного кабеля к гнезду микрофона (розового цвета) или центральной колонки/сабвуфера (золотистого цвета) на задней панели компьютера.

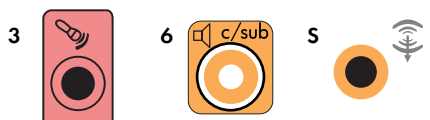

Подключите левый и правый концы Y-образного соединительного кабеля к входам центральной колонки и сабвуфера на задней панели ресивера или усилителя (система с 8/7.1 каналами или большим количеством каналов).

Подключите Y-образный соединительный кабель к разъему сабвуфера на задней панели ресивера, даже если сабвуфер не используется.

- 6 Включите ресивер или усилитель.
- 7 Выберите вход ресивера или усилителя, к которому подсоединен Y-образный соединительный кабель.
- 8 Включите компьютер.
- 9 После подключения акустической системы к компьютеру настройте программное обеспечение для вывода звука на вашем компьютере. См. «Настройка параметров динамиков и звука».
 - Тип 3. См. «Настройка колонок с помощью Realtek HD Audio Manager».
 - Тип 6. См. «Настройка колонок с помощью Realtek HD Audio Manager».
 - Тип S (звуковая плата). См. «Использование звуковой платы Creative Sound Blaster X-Fi или X-Fi Fatalitiy».

Подключение цифрового акустического устройства

(в отдельных моделях)

При наличии звуковой платы и подключении домашнего аудио- и видеоресивера через цифровой выход вставьте 3,5 мм (1/8") стереоразъем в гнездо цифрового выхода на звуковой плате. Подключите разъем RCA красного цвета на Y-образном 3,5 мм (1/8") соединительном кабеле к разъему цифрового входа аудио- и видеоресивера. Если красный штекер RCA не работает, попробуйте подключить белый стереоштекер. Требуется только один из разъемов.

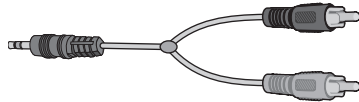

Чтобы подключить цифровые акустические устройства, требуется разъем цифрового выхода на звуковой плате или на задней панели компьютера. При подключении через цифровой выход акустическое устройство необходимо подключать через выходы для многоканальных систем.

Чтобы подключить цифровую акустическую систему, выполните следующие действия.

- 1 Выключите компьютер.
- 2 Соедините оранжевый разъем цифрового аудиовыхода на задней панели компьютера с цифровым входом (S/PDIF) на цифровых колонках или цифровой акустической системе.
- 3 Включите компьютер.

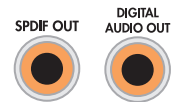

ПРИМЕЧАНИЕ. Акустическую систему необходимо включать после включения компьютера.

- 4 Подключите акустическую систему к источнику питания.

- 5 Включите акустическую систему.
- 6 После подключения колонок настройте программное обеспечение для вывода звука на компьютере. См. «Настройка параметров динамиков и звука».
 - Звуковая плата с цифровым выходом и разъемами типа 3. См. «Настройка колонок с помощью Realtek HD Audio Manager». Следуйте указаниям, чтобы включить цифровой выход.
 - Звуковая плата с цифровым выходом и разъемами типа 6. См. «Настройка колонок с помощью Realtek HD Audio Manager». Цифровой аудиовыход уже используется по умолчанию.
 - Звуковая плата. См. «Использование звуковой платы Creative Sound Blaster X-Fi или X-Fi Fatalitiy». Следуйте указаниям, чтобы включить цифровой выход.

Подключение наушников

На передней панели компьютера находится разъем для подключения наушников (зеленого цвета). Разъем для подключения наушников обозначен значком наушников.



Наушники можно также подключать к разъему линейного выхода (зеленого цвета) на задней панели компьютера.



Использование акустической системы 2.1 с наушниками

На отдельных моделях с акустической системой 2.1 разъем для подключения наушников находится на правой панели главной колонки. Когда наушники подключены, вывод звука на колонки и сабвуфер отключен.

Использование акустических систем 5.1 и 7.1 с наушниками

Для отдельных моделей, оборудованных акустической системой 5.1, или с большим количеством каналов разъем для подключения наушников находится с правой стороны блока управления.

Если на блоке управления отображается *HP* (наушники), наушники включены, вывод звука на колонки и сабвуфер отключен.









- Нажмите и удерживайте кнопку *On* на блоке управления несколько секунд, чтобы включить вывод звука через колонки.
- Нажмите быстро кнопку *On*, чтобы включить вывод звука через наушники.

Подключение колонок с помощью звуковой платы Creative Sound Blaster X-Fi

В этом разделе приводится обзор процедуры подключения к звуковой плате Creative Sound Blaster X-Fi.

ПРИМЕЧАНИЕ. Для получения дополнительных сведений о подключении колонок просмотрите их документацию.

Подключение колонок

Разъем	Описание
	AD-Link для консоли ввода-вывода AD_Link X-Fi (консоль X-Fi продается отдельно)
	Линейный выход_3 (оранжевый или желтый)
	Акустическая система 5.1: передняя центральная, сабвуфер Акустическая система 6.1: передняя центральная, сабвуфер, тыловая центральная Акустическая система 7.1: передняя центральная, сабвуфер, левая боковая
	Линейный выход_2 (черный)
	Акустические системы 4.1, 5.1, 6.1: тыловые левая и правая Акустическая система 7.1: тыловая левая, тыловая правая, боковая правая
	Линейный выход_1 (зеленый)
	Акустическая система 2/2.1: передние левая и правая
	FlexiJack (белый) используется как линейный вход, разъем для микрофона, цифровой вход и выход
	Разъем FlexiJack поддерживает 3 функции. Необходимо выбрать функцию в средстве запуска Creative Console Launcher. См. «Подключение к разъему FlexiJack».

Чтобы подключить колонки к звуковой плате X-Fi, выполните следующие действия.

- 1 Воспользуйтесь таблицей аудиосоединений для подключения акустической системы к звуковой плате.
- 2 Включите компьютер.
- 3 Подключите питание к акустической системе и включите ее.

После подключения акустической системы к звуковой плате следуйте указаниям в разделе «Настройка разъема FlexiJack», чтобы настроить параметры колонок в программном обеспечении Creative Sound Blaster X-Fi.

Подключение к разъему FlexiJack

Разъем FlexiJack выполняет три функции:

- цифровой вход/выход;
- линейный вход;
- микрофон.

Необходимо выбрать функцию в средстве запуска Creative Console Launcher.

ПРИМЕЧАНИЕ. При использовании разъема FlexiJack как цифрового входа и подключении цифровых колонок как устройства вывода звука понадобится специальный разъем Creative.

Получение справки

Поиск электронных руководств

Электронные руководства можно найти в папке «Руководства пользователя» (в отдельных моделях).

- 1 Нажмите кнопку «**Пуск**»  на панели задач Windows.
- 2 Щелкните на **Все программы**.
- 3 Щелкните на **Руководства пользователя**.
- 4 Выберите необходимый элемент для просмотра или использования.

ПРИМЕЧАНИЕ. Если в папке не отображается список заглавий руководств, на компьютере отсутствуют электронные руководства.

Поиск руководств в Интернете

Руководства и документацию для компьютера можно найти в Интернете на веб-узлах поддержки.

- 1 Откройте в обозревателе веб-страницу <http://www.hp.com/support>.
- 2 Выберите страну/регион и язык.
- 3 Выберите пункт **Поддержка и драйверы**.
- 4 Выберите пункт Посмотреть информацию о поддержке и нахождении и устранении неисправностей, введите номер модели компьютера и нажмите кнопку **Поиск** .
- 5 Выберите пункт **Справочник**.
- 6 Найдите необходимый справочник и выполните одно из следующих действий.
 - Выберите заголовок, чтобы отобразить файл в Adobe Acrobat Reader (если программа не установлена на компьютере, ее можно загрузить со страницы «Справочник»).
 - Щелкните правой кнопкой мыши на заголовке и выберите команду **Сохранить ссылку как**, затем укажите место на компьютере, где необходимо сохранить файл, переименуйте файл (сохранив расширение .pdf) и после этого нажмите кнопку **Сохранить**.

Использование Центра справки и поддержки

Данные о компьютере см. в Центре справки и поддержки (в отдельных моделях). Здесь можно найти ссылки на обновления драйверов, получить доступ к технической поддержке, а также получить ответы на часто задаваемые вопросы.

Чтобы открыть окно Центра справки и поддержки, выполните следующие действия.

- Нажмите клавишу Help (в отдельных моделях) на клавиатуре.

Или

- Щелкните на «Пуск»  на панели задач Windows и выберите пункт **Справка и поддержка**.

Использование папки «Справка и средства ПК»

Папка «Справка и средства ПК» содержит специальные утилиты для владельцев компьютеров, например документацию и программы.

Чтобы просмотреть элементы папки «Справка и средства ПК», выполните следующие действия.

- 1 Нажмите кнопку «Пуск»  на панели задач Windows.
- 2 Щелкните на **Все программы**.
- 3 Выберите пункт **Инструменты и справка для ПК**.
- 4 Выберите пункт **Средства диагностики оборудования** для просмотра или использования этих средств.

Использование средств диагностики оборудования

С помощью средств диагностики оборудования можно выполнить следующие действия.

- Просматривать информацию о системе, например использование памяти, емкость жесткого диска и использование ЦП.
- Выполнять поиск оповещений о компьютере.
- Отображать информацию и выполнять тесты по диагностике на компьютерном оборудовании и некоторых периферийных устройствах, например принтерах, мониторах, колонках и сетевых адаптерах.
- Запускать тестирование системы компьютера.

Использование программного обеспечения

HP Total Care Advisor

HP Total Care Advisor — это средство на рабочем столе, которое используется для отслеживания и получения доступа к информации о состоянии важных частей системы компьютера. HP Total Care Advisor включает четыре основные области.

- PC Health & Security предоставляет обзор состояния основных элементов компьютера в виде панели управления.
- PC Action Center получает сообщения и оповещения, которые информируют пользователя об изменениях в работоспособности компьютера.
- PC Help предоставляет простой доступ к Центру справки и поддержки компьютера.
- Products Showcase предоставляет список продуктов и служб, доступных для компьютера, а также сведения, которые помогают сделать выбор при приобретении этих товаров.

Чтобы открыть HP Total Care Advisor, выполните следующие действия.

- 1 Нажмите кнопку «Пуск»  на панели задач Windows.
- 2 Щелкните на **Все программы**.
- 3 Выберите пункт **HP Total Care Advisor**.

Первое включение компьютера

После выполнения всех шагов, приведенных в инструкции по установке, можно включать компьютер.

- 1 Нажмите кнопку включения питания на мониторе.
- 2 Нажмите кнопку включения питания на передней панели компьютера.
- 3 Включите динамики, если они есть.
- 4 Настройте свой компьютер, выполнив инструкции на экране. Если появится соответствующий запрос, выберите страну/регион, в котором вы физически находитесь и подождите, пока компьютер выполнит необходимые подготовительные операции. (При выборе альтернативного языка установка языка на компьютер может занять до 30 минут.)
- 5 Настройте операционную систему Microsoft Windows Vista, выполнив инструкции на экране.
- 6 Следуйте указаниям на экране, чтобы зарегистрироваться в HP или Compaq, подпишитесь на обновления и подключитесь к Интернету. Если на этот раз нет необходимости настраивать подключение к Интернету, это можно сделать позже вручную, запустив программу Easy Internet Services. См. «Подключение к Интернету».
- 7 Программа Norton Internet Security запустится автоматически. Следуйте указаниям на экране, чтобы настроить это средство для защиты компьютера и обеспечения конфиденциальности.

ПРИМЕЧАНИЕ. Если процедура настройки была остановлена, ее можно продолжить при необходимости, дважды щелкнув на значке **Easy Setup** на рабочем столе, чтобы запустить мастер первоначальной настройки.

Выключение компьютера

Для достижения наилучших результатов при использовании Microsoft Windows Vista не выключайте свой компьютер за исключением тех случаев, когда необходимо отключить питание из соображений безопасности, при проведении ремонтных работ, установке нового оборудования, плат внутри корпуса компьютера или при замене батареи.

В качестве альтернативы выключению компьютера его можно заблокировать или перевести в спящий режим или режим остановки, если они доступны. Можно настроить таймеры управления питанием для автоматического перевода компьютера в спящий режим или режим остановки.

Спящий и ждущий режимы — это режимы энергосбережения. В спящем режиме работа сохраняется в памяти, чтобы к ней быстро можно было вернуться, данные также сохраняются на жестком диске, после чего компьютер переходит в режим сниженного-энергопотребления. Когда компьютер находится в спящем режиме, аппаратный светодиод светится и компьютер готов к быстрому пробуждению и продолжению работы с того момента, на котором она была остановлена. В режиме остановки содержимое системной памяти сохраняется во временный файл на жестком диске, после чего выполняется отключение оборудования.

В некоторых компьютерах предусмотрен режим сниженного-энергопотребления, который называется режимом отсутствия. В режиме отсутствия отключается монитор и выключается звук, но компьютер остается в рабочем состоянии. В режиме отсутствия компьютер может выполнять такие задачи, как запланированная запись телевизионных программ или потокового видео и музыкальных файлов на удаленный ресурс.

Использование функции «Завершение работы»

Для достижения лучших результатов при использовании Windows Vista выключайте компьютер, не нажимая каких-либо кнопок на корпусе компьютера.

ПРИМЕЧАНИЕ. Для получения сведений о кнопке «Пуск»  на панели задач Windows см. раздел «Использование меню «Пуск» в Windows».

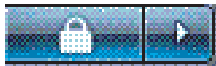
- 1 Закройте все открытые программы, щелкнув значок **X** в правом-верхнем углу окна каждой программы.
- 2 Нажмите кнопку «Пуск»  на панели задач Windows.
- 3 Нажмите **кнопку со стрелкой**, расположенную рядом с кнопкой блокировки. 
- 4 Выберите пункт **Завершение работы**.
- 5 Выключите монитор.

Чтобы включить компьютер после завершения работы, выполните следующие действия.

- 1 Нажмите кнопку включения питания на мониторе.
- 2 Нажмите кнопку включения питания на передней панели компьютера.

Использование функции блокировки

После того как компьютер будет заблокирован, войти в систему можно только в качестве пользователя или администратора.

- 1 Нажмите кнопку **«Пуск»**  на панели задач Windows.
- 2 Нажмите кнопку **Блокировка**.
- 3 Чтобы разблокировать компьютер, необходимо ввести пароль.



Использование спящего режима

Когда компьютер находится в спящем режиме, он переходит в состояние сниженного энергопотребления. На мониторе ничего не отображается, как будто он выключен. Возможности спящего режима.

- Экономится время, поскольку нет необходимости ждать, пока компьютер загрузится при выходе из этого режима; при следующем использовании компьютера все программы, папки и документы, открытые перед переходом в спящий режим, останутся доступными.
- Компьютер может принимать факсы, если настроить его для выполнения этой функции.
- Компьютер может автоматически получать с-общения электронной почты и загружать данные из Интернета, если настроить его для выполнения этих функций.

Чтобы вручную перевести компьютер в спящий режим, выполните следующие действия.

- Нажмите на клавиатуре клавишу перехода в спящий режим, если такая есть.

Или



- 1 Нажмите кнопку **«Пуск»**  на панели задач Windows.
- 2 Нажмите кнопку **питания**.



Или

- 1 Нажмите кнопку **«Пуск»**  на панели задач Windows.
- 2 Нажмите **кнопку со стрелкой**, расположенную рядом с кнопкой блокировки.
- 3 Выберите пункт **Спящий режим**.



Чтобы вывести компьютер из спящего режима, выполните следующие действия.

- Нажмите клавишу перехода в спящий режим на клавиатуре.

Или

- На короткое время нажмите кнопку включения питания на передней панели компьютера.

Если компьютер не работает надлежащим образом после выхода из спящего режима, перезагрузите компьютер.

- 1 Нажмите кнопку «**Пуск**»  на панели задач Windows.
- 2 Нажмите **кнопку со стрелкой**, расположенную рядом с кнопкой блокировки.
- 3 Выберите пункт **Перезагрузка**.

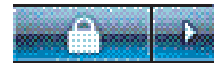

Или

На короткое время нажмите кнопку включения питания на передней панели компьютера.

Использование режима остановки

Режим остановки представляет собой дополнительный режим энергопотребления. При переходе в режим остановки компьютер сохраняет на жесткий диск содержимое оперативной памяти компьютера, выключает монитор и жесткий диск, после чего отключается сам. После включения компьютера программы, папки и документы возвращаются к тому состоянию, в котором они были перед переходом в режим остановки.

Чтобы вручную перевести компьютер в режим остановки, выполните следующие действия.

- 1 Нажмите кнопку «**Пуск**»  на панели задач Windows.
- 2 Нажмите **кнопку со стрелкой**, расположенную рядом с кнопкой блокировки.
- 3 Выберите пункт **Режим остановки**, если он присутствует.

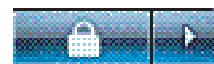

ПРИМЕЧАНИЕ. Если пункт «Режим остановки» отсутствует, можно настроить компьютер на автоматический переход в режим остановки; см. раздел «Автоматическое переключение в спящий режим, режим остановки или режим отсутствия».

Чтобы вывести компьютер из режима остановки, нажмите кнопку включения питания на передней панели компьютера.

Если компьютер не работает надлежащим образом после выхода из режима остановки, перезагрузите компьютер.

- 1 Нажмите кнопку «**Пуск**»  на панели задач Windows.
- 2 Нажмите **кнопку со стрелкой**, расположенную рядом с кнопкой блокировки.
- 3 Выберите пункт **Перезагрузка**.

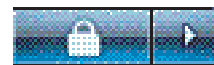

Автоматическое переключение в спящий режим, режим остановки или режим отсутствия

Можно настроить компьютер на автоматический переход в спящий режим, режим остановки или режим отсутствия после указанного простоя в минутах. Чтобы автоматически перевести компьютер в необходимый режим, измените настройки управления питанием.

- 1 Нажмите кнопку **«Пуск»**  на панели задач Windows.
- 2 Выберите пункт **Панель управления**.
- 3 Выберите **Система и ее обслуживание**.
- 4 Выберите пункт **Параметры питания**.
- 5 Укажите **Настройка перехода в спящий режим**.
- 6 Чтобы перейти в спящий режим или режим отсутствия, выберите пункт «Переводить компьютер в спящий режим в раскрывающемся-меню» и нажмите кнопку **Сохранить изменения**.

Или

Чтобы перейти в режим остановки или режим отсутствия, выполните следующие действия.

- a Выберите пункт **Изменить дополнительные параметры питания**.
- b Нажмите знак «плюс» (+) рядом с пунктом «Спящий режим».
- c Укажите элемент и выберите нужный пункт, а затем нажмите кнопку **Применить**.
- d Нажмите кнопку **ОК**.

Перезагрузка компьютера

При перезапуске компьютера происходит сброс некоторых настроек, после чего работа начинается снова, с использованием операционной системы и программ, находящихся в памяти компьютера. Перезапуск — это самый простой и наиболее эффективный способ устранить большинство проблем с программами на компьютере.

Кроме того, может потребоваться установка дополнительного программного обеспечения или оборудования на компьютер, после чего необходимо выполнить перезагрузку.

- 1 Нажмите кнопку **«Пуск»**  на панели задач Windows.
- 2 Нажмите **кнопку со стрелкой**, расположенную рядом с кнопкой блокировки.
- 3 Выберите пункт **Перезагрузка**.

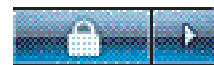

Или

На короткое время нажмите кнопку включения питания на передней панели компьютера.

Подключение к Интернету

Компьютер можно подключить к Интернету с помощью телефонного модема. Существуют и другие способы подключения к Интернету, без использования телефонного модема, например LAN (локальная сеть) или DSL (цифровая абонентская линия). Для получения дополнительной информации о подключении обратитесь к поставщику услуг Интернета (ISP). Для получения дополнительных сведений об использовании Интернета см. «Сведения об Интернете».

Обратитесь к разделу «Подготовка компьютера к работе» данного руководства для выполнения подключения оборудования: для модема см. раздел «Подключение модема», а для сети см. раздел «Настройка локальной сети».

Чтобы подключиться к Интернету, необходимо следующее.

- Компьютер.
- Телефонный модем, кабельный модем или модем DSL для высокоскоростного подключения. Обратитесь к поставщику услуг Интернета (ISP), чтобы получить необходимое программное обеспечение и оборудование.
- Предоставление услуг поставщиком услуг Интернета (ISP).
- Веб-обозреватель.

Чтобы подключиться к Интернету, выполните следующие действия.

- 1 Регистрация у поставщика услуг Интернета (ISP). При наличии учетной записи у поставщика услуг Интернета (ISP) пропустите этот шаг и следуйте инструкциям, предоставленным данным поставщиком услуг.
- 2 Если при начальной настройке компьютера не были выполнены настройки подключения к Интернету, выполните их сейчас с помощью программы Easy Internet Services.
 - a Нажмите кнопку «Пуск»  на панели задач Windows.
 - b Щелкните на **Все программы**.
 - c Выберите **Оперативные службы**, а затем **Easy Internet Services**.
 - d Следуйте инструкциям на экране, чтобы выбрать поставщика услуг Интернета ISP и настроить службы Интернета.

ПРИМЕЧАНИЕ. Программа Easy Internet Services предоставляет список интернет-провайдеров, но пользователь может выбрать другого интернет-провайдера или перенести существующую учетную запись на этот компьютер. Чтобы перенести уже существующие учетные записи, следуйте указаниям, которые предоставил интернет-провайдер.

- 3 Подключение к Интернету. Подключение должно выполняться через поставщика услуг Интернета.
 - Дважды-щелкните на значке на рабочем столе, предоставленный-поставщиком услуг Интернета, а затем войдите в систему.

4 Откройте веб-обозреватель, теперь можно просматривать веб-страницы.

Можно использовать любой веб-обозреватель. На большинстве компьютеров установлен обозреватель Microsoft Internet Explorer. Чтобы открыть обозреватель Internet Explorer, выполните следующие действия.

- a Нажмите кнопку «Пуск»  на панели задач Windows.
- b Выберите пункт **Internet Explorer**.

ПРИМЕЧАНИЕ. Если возникли какие-либо вопросы, обратитесь непосредственно к поставщику услуг Интернета.

Безопасное и удобное использование компьютера



ПРЕДУПРЕЖДЕНИЕ. Чтобы уменьшить риск получения серьезных травм, прочитайте *Руководство по безопасности и удобству*. В нем описана надлежащая настройка рабочей станции, а также приведены рекомендации для пользователей компьютеров относительно положения тела и навыков, помогающих сохранить здоровье и правильно работать с компьютером. В нем также приведены данные по технике безопасности при работе с электрическими и механическими устройствами.

Прежде чем приступить к работе с компьютером, установите компьютер и организуйте рабочее место таким образом, чтобы достичь максимального комфорта и производительности. Для получения важных сведений об эргономике см. *Руководство по безопасности и удобству*.

- Нажмите кнопку «Пуск» , выберите пункт **Все программы**, перейдите к элементу **Руководства пользователя** и выберите пункт **Руководство по безопасности и удобству**.

Или

- Введите
<http://www.hp.com/ergo>
в поле адреса веб-обозревателя и нажмите клавишу Enter на клавиатуре.

Настройка учетных записей пользователей

Учетные записи пользователей позволяют устанавливать права для пользователей компьютера. Например, можно указать программы, к которым может иметь доступ каждый пользователь.

Windows Vista предоставляет три типа учетных записей пользователей.

- Администратор.

Имеет право изменять типы учетных записей других пользователей, пароли, настройки, влияющие на работу всей системы, имеет доступ ко всем файлам на компьютере, а также может устанавливать ПО и драйвера, совместимые с Windows Vista.

- Ограниченный доступ - Пользователь.

- Не имеет права изменять настройки или пароли других пользователей.

При использовании ограниченной учетной записи может быть запрещено устанавливать или запускать определенные программы.

- Имеет право изменять изображение ограниченной учетной записи, а также создавать, изменять или удалять пароль учетной записи.

- Гость.

- Имеет право использовать большинство программ и изменять параметры системы, не влияющие на других пользователей или на безопасность компьютера.

- Не имеет права изменять параметры или пароли других пользователей, а также устанавливать ПО.

- Не имеет доступа к файлам, папкам и параметрам, защищенным паролем.

Создание нескольких учетных записей на одном компьютере имеет свои преимущества и недостатки.

- Преимущества нескольких учетных записей пользователей:

- возможность создавать индивидуальные настройки пользователей;

- возможность ограничивать доступ к программам для определенных пользователей;

- Недостатки существования нескольких учетных записей пользователей:

- использование большего объема оперативной памяти;

- большое количество папок временных файлов Интернета, которые необходимо удалять во время очистки диска;

- большой объем данных для архивации;

- больше времени для проверки на наличие вирусов.

Защита компьютера

Защитите компьютер, личные настройки и данные от различных рисков с помощью следующих средств:

- пароли;
- антивирусное ПО;
- брандмауэр;
- важные обновления безопасности.

ПРИМЕЧАНИЕ. Решения, предоставляемые программами безопасности, являются сдерживающим фактором, но они не способны предотвратить программные атаки или защитить компьютер от неправильного обращения или кражи.

Риски, связанные с компьютером	Функция системы безопасности
Несанкционированное использование компьютера или учетной записи пользователя	Пароль пользователя
Компьютерные вирусы	Программа Norton Internet Security (антивирусная программа) и антивирус
Несанкционированный доступ к данным	Программное обеспечение Norton Internet Security (программный брандмауэр) Обновления Windows Vista
Несанкционированный доступ к служебной программе установки, настройкам BIOS и другим идентификационным данным системы	Пароль администратора
Текущие или возможные в будущем угрозы для компьютера	Важные обновления безопасности от корпорации Майкрософт

Использование паролей

Пароль — это набор символов, которые используются для обеспечения безопасности информации на компьютере. Можно устанавливать различные типы паролей в зависимости от требований к управлению доступом к информации. Пароли можно задавать на компьютере в ОС Microsoft Windows Vista.



ВНИМАНИЕ. Чтобы избежать блокирования компьютера, записывайте установленные пароли. Поскольку пароли не отображаются во время установки, изменения или удаления, очень важно немедленно записывать все пароли и сохранять их в безопасном месте.

При выборе пароля обратите внимание на следующие рекомендации.

- Выберите пароль, который легко запомнить, но сложно угадать другим людям.
- Выбирайте длинный пароль (минимум шесть символов).
- Используйте сочетание заглавных и строчных букв, цифр и символов.
- Не используйте личные данные, которые легко можно узнать, например дату рождения, имя ребенка или номер телефона.
- Не записывайте пароли, если они не хранятся в безопасном месте вдали от компьютера. Не храните пароли в файле на компьютере.

Один пароль можно использовать сразу для нескольких функций безопасности Windows Vista.

- Пароль может включать в себя не более восьми различных цифр и букв без учета регистра.
- Пароль необходимо устанавливать и затем вводить с помощью одних и тех же клавиш. Например, если пароль введен с помощью цифровых клавиш на клавиатуре, то он не будет распознан, если потом попытаться ввести его с помощью встроенной цифровой клавиатуры.

ПРИМЕЧАНИЕ. Некоторые модели оснащены отдельной цифровой клавиатурой, которая работает аналогично цифровым клавишам на клавиатуре, за исключением случаев, когда она используется для ввода паролей.

- Пароль, заданный в ОС Windows Vista, необходимо вводить в строке запроса Windows Vista.

В приведенной ниже таблице указан список и описаны функции паролей Windows Vista. Сведения по установке паролей см. в разделе «Использование паролей». Для получения дополнительных сведений о паролях Windows Vista, например паролях экранной заставки, введите *пароли* в поле поиска Центра справки и поддержки.

Пароль	Функция
Пароль администратора Windows Vista	Защищает доступ к данным-компьютера на уровне администратора.
Пароль пользователя Windows Vista	Защищает доступ к учетной записи пользователя Windows Vista и к данным компьютера. Его необходимо вводить после выхода из спящего режима или режима отсутствия.



ВНИМАНИЕ. Если утерян пароль администратора, невозможно получить доступ к служебной программе установки.

Использование антивирусного программного обеспечения

При использовании компьютера для работы с электронной почтой, в сети или в Интернете компьютер подвергается опасности заражения компьютерными вирусами. Компьютерные вирусы могут привести к прекращению работы операционной системы, программного обеспечения, служебных программ или вызвать нарушения в их работе.

Антивирусное программное обеспечение позволяет обнаружить большинство вирусов, удалить их и, в большинстве случаев, восстановить нанесенные вирусами повреждения. Для обеспечения защиты от новых вирусов антивирусное программное обеспечение необходимо регулярно обновлять.

В состав пакета программ Norton Internet Security, предустановленного на компьютере, входит антивирусная программа брандмауэр. Программное обеспечение включает в себя период бесплатных обновлений. Настоятельно рекомендуется защищать компьютер от новых вирусов и после окончания периода бесплатных обновлений, для чего необходимо приобрести расширенную услугу по обновлению. Инструкции по использованию и обновлению программного обеспечения Norton Internet Security, а также по приобретению расширенной услуги по обновлению описаны в программе.

Чтобы открыть программу Norton Internet Security и получить к ней доступ, выполните следующие действия.

- 1 Нажмите кнопку «Пуск»  на панели задач Windows.
- 2 Щелкните на **Все программы**.
- 3 Перейдите к пункту **Norton Internet Security** и щелкните на пункте **Norton Internet Security** еще раз.

Дополнительные сведения об использовании Интернета см. в разделе «Использование антивирусного ПО Norton Internet Security».

Для получения дополнительных сведений о компьютерных вирусах введите слово вирусы в поле поиска Центра справки и поддержки.

Использование программного брандмауэра

Если компьютер используется для работы с электронной почтой, сетью или для доступа в Интернет, посторонние лица могут получить доступ к информации о пользователе, компьютере или к данным пользователя. Для защиты своей конфиденциальности пользуйтесь программным брандмауэром. ОС Microsoft Windows Vista содержит брандмауэр, предустановленный на компьютере. Кроме того, программа Norton Internet Security, также предустановленная на компьютере, содержит программный брандмауэр.

Брандмауэр выполняет протоколирование, составление отчетов и автоматически отслеживает и предупреждает обо всех входящих и исходящих соединениях.

Чтобы открыть программу Norton Internet Security и получить к ней доступ, выполните следующие действия.

- 1 Нажмите кнопку **«Пуск»**  на панели задач Windows.
- 2 Щелкните на **Все программы**.
- 3 Перейдите к пункту **Norton Internet Security** и щелкните на пункте **Norton Internet Security** еще раз.

В некоторых случаях брандмауэр может блокировать доступ к Интернет-играм, препятствовать предоставлению совместного доступа к принтерам или файлам по сети или блокировать авторизованные вложения электронной почты. Чтобы временно устранить проблему, отключите брандмауэр, выполните необходимую задачу, а затем снова включите брандмауэр. Чтобы полностью устранить проблему, измените настройки брандмауэра.

Настройка компьютера для получения автоматических обновлений для ПО корпорации Майкрософт

Майкрософт постоянно обновляет операционную систему Windows Vista. Компания HP рекомендует ежемесячно запускать программу Windows Vista Update для установки этих обновлений. Одним из способов регулярного обновления операционной системы является использование функции автоматического обновления.

При подключении к Интернету служба Windows Vista Update автоматически уведомляет пользователя о наличии важных обновлений с помощью всплывающего сообщения или значка в области уведомлений. При отображении сообщения Windows Vista Update разрешите системе загрузить обновления. При еженедельном или ежемесячном обновлении время загрузок будет минимальным.

Чтобы настроить автоматические обновления, выполните следующие действия.

- 1 Нажмите кнопку **«Пуск»**  на панели задач Windows.
- 2 Выберите пункт **Панель управления**.
- 3 Перейдите к пункту **Безопасность**.
- 4 Щелкните на **Центр обновлений Windows**.
- 5 Выберите **Изменить параметры**.
- 6 Выберите необходимую конфигурацию.
 - **Устанавливать обновления автоматически (рекомендуется)** — это параметр, установленный по умолчанию, позволяет указать дату и время, когда необходимо загружать и устанавливать рекомендуемые обновления.
 - **Загружать обновления, но запрашивать подтверждение на установку.**
 - **Проверять наличие обновлений, но запрашивать подтверждение на загрузку и установку.**
 - **Не проверять наличие обновлений (не рекомендуется)** — при выборе данного параметра компьютер становится более уязвимым к угрозам безопасности, что может привести к проблемам производительности. Таким образом, выбор данного параметра не рекомендуется.
- 7 Нажмите кнопку **ОК**.

Установка важных обновлений безопасности



ВНИМАНИЕ. Чтобы снизить риск повреждения или потери данных из-за нарушений в системе безопасности или воздействия компьютерных вирусов, устанавливайте все важные обновления, выпускаемые корпорацией Майкрософт сразу же после получения уведомления об их появлении.

Дополнительные обновления для операционной системы и другого программного обеспечения могут стать доступными после покупки компьютера. Загрузите все доступные обновления и установите их на компьютер.

Чтобы получить последние обновления, выполните следующие действия.

- 1 Нажмите кнопку **«Пуск»**  на панели задач Windows.
- 2 Нажмите кнопку **Справка и поддержка**, а затем выберите **Обновления программного обеспечения, драйверов и BIOS**.
- 3 Для завершения загрузки и установки последних обновлений следуйте инструкциям на экране.

Рекомендации по установке программного обеспечения и оборудования

После настройки компьютера может потребоваться установить дополнительное программное обеспечение или устройства. Учитывайте следующие важные рекомендации.

- Перед установкой создайте точку восстановления с помощью программы восстановления системы Microsoft.
 - a Убедитесь, что выполнили вход в качестве администратора.
 - b Нажмите кнопку **«Пуск»**  на панели задач Windows.
 - c Выберите пункт **Панель управления**.
 - d Выберите **Система и ее обслуживание**.
 - e Выберите пункт **Центр архивации и восстановления**.
 - f Выберите пункт **Создание точки восстановления и настройка параметров**.
 - g В окне свойств системы на вкладке «Защита системы» нажмите кнопку **Создать**. Следуйте инструкциям на экране.

Точка восстановления — это снимок параметров компьютера. С помощью программы восстановления системы можно обеспечить наличие постоянного набора параметров. Для получения сведений о восстановлении системы посетите веб-узел корпорации Майкрософт: <http://www.microsoft.com/worldwide>

- Выберите программное обеспечение, совместимое с компьютером. Проверьте требования новой программы к операционной системе, объему памяти и другим параметрам.
- Установите новое программное обеспечение в соответствии с указаниями, предоставленными производителем программы. Для получения дополнительной информации обратитесь к документации, предоставленной производителем, или в службу поддержки пользователей.

- Если после установки несовместимой программы требуется восстановить настройки по умолчанию, выполните следующие действия.
 - a Убедитесь, что выполнили вход в качестве администратора.
 - b Нажмите кнопку «Пуск»  на панели задач Windows.
 - c Выберите команду **Справка и поддержка**.
 - d Нажмите кнопку **Восстановление настроек по умолчанию**.
 - e Выберите необходимый параметр и следуйте инструкциям на экране.
- Перед установкой или повторной установкой антивирусного программного обеспечения удалите уже установленную антивирусную программу.

ПРИМЕЧАНИЕ. Используйте только оригинальное лицензионное программное обеспечение. Установка копий программного обеспечения может быть незаконной и может привести к нестабильной работе системы или заражению компьютера вирусом.

Перенос файлов и параметров со старого компьютера на новый

Можно скопировать файлы со старого компьютера на новый с помощью следующих носителей: компакт- или DVD-диска, карты памяти или накопителя. Можно также скопировать определенные настройки, например папку «Избранное» веб-обозревателя и адресные книги, используя средство переноса данных Windows, которое входит в состав ОС Microsoft Windows Vista.

Чтобы перенести файлы и настройки, выполните следующие действия.

- 1 Нажмите кнопку «Пуск»  на панели задач Windows.
- 2 Выберите команду **Справка и поддержка**.
- 3 Введите в поле поиска *перенос файлов*.
- 4 Выберите статью с обзором темы **Перенос файлов и параметров с другого компьютера**. В этой статье описано решение корпорации Майкрософт для переноса файлов на новый компьютер.
- 5 Выберите **Средство переноса данных Windows**.
- 6 Следуйте инструкциям в окне мастера переноса данных Windows для переноса данных со старого компьютера на новый.

Использование клавиатуры

ПРИМЕЧАНИЕ. Дополнительные сведения по использованию клавиатуры, настройке кнопок и использованию специальных клавиш см. в документации, которая поставляется вместе с клавиатурой. Возможно для активации определенных функций и возможностей клавиатуры потребуется установить программное обеспечение или драйверы клавиатуры.

В комплекте с компьютером может поставляться стандартная или беспроводная клавиатура. Клавиатура — это основной способ ввода текста и команд для компьютера.

Стандартная клавиатура подключается к разъему для клавиатуры на задней панели компьютера.

Беспроводная клавиатура (в отдельных моделях) — это клавиатура, в которой вместо соединительного кабеля для взаимодействия с компьютером используется приемопередатчик. Световой индикатор на стороне приемника отображает его активность.

Определение функций клавиатуры

Клавиатура содержит набор стандартных клавиш, индикаторов и специальных кнопок (в отдельных моделях). Клавиатура может отличаться от изображенной на иллюстрации ниже.

Алфавитно-цифровые клавиши

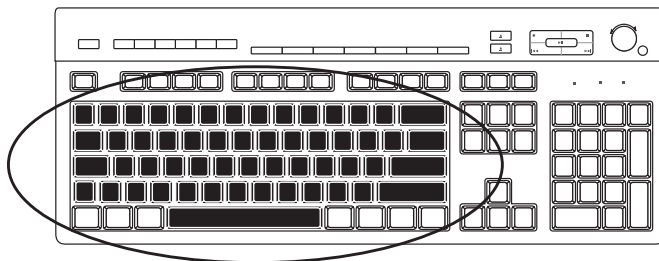

Алфавитно-цифровые клавиши — это основные клавиши обычной пишущей машинки.

Функциональные клавиши

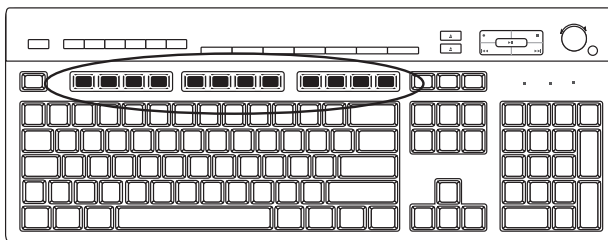

Функциональные клавиши расположены над основными клавишами и помечены буквой F и цифрами от 1 до 12 (F1–F12). Большая часть операций, выполняемых с помощью функциональных клавиш, отличается в разных программах. Функции клавиш F1 и F3 одинаковы для всех программ.

- При нажатии клавиши F1 отображается окно справки для используемой программы.
- При нажатии клавиши F3 отображается окно поиска.

Клавиши редактирования

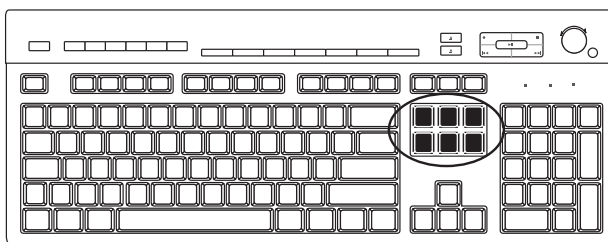

Клавиши редактирования — это клавиши Insert, Home, Page Up, Delete, End и Page Down. Эти клавиши используются для вставки и удаления текста, а также для быстрого перемещения курсора на экране. Клавиши редактирования по-разному функционируют в разных программах.

Клавиши со стрелками

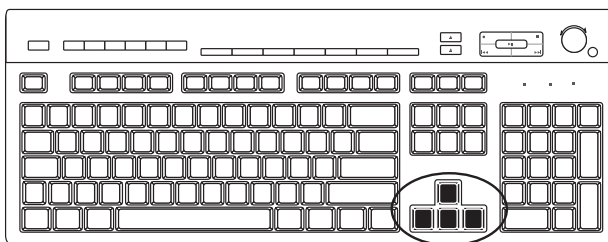

Клавиши со стрелками — это элементы управления для перемещения курсора вверх, вниз влево и вправо. Эти клавиши можно использовать вместо мыши для перемещения курсора по веб-странице, в документе или в игре.

Цифровые клавиши

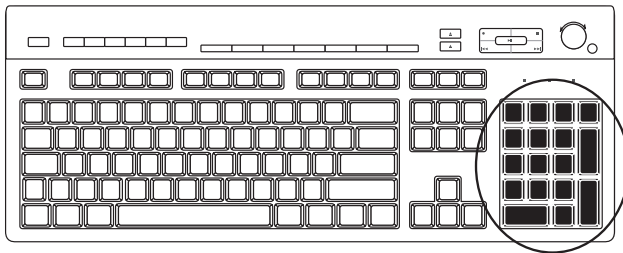

Чтобы заблокировать или разблокировать функции цифровых клавиш, нажмите клавишу Num Lock.

- Если индикатор Num Lock на клавиатуре светится, цифровые клавиши можно использовать как кнопки с цифрами и арифметическими функциями на обычном калькуляторе.
- Если индикатор Num Lock на клавиатуре выключен, цифровые клавиши можно использовать как клавиши направления во время игры или для перемещения курсора.

Индикаторы на клавиатуре

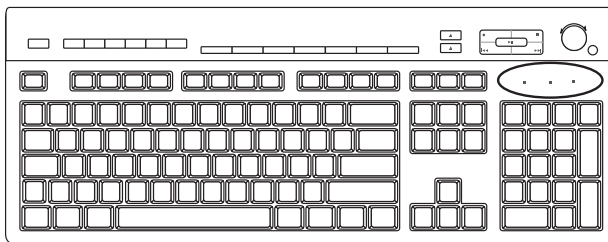

Каждый индикатор на клавиатуре — это светодиод с именем или значком, определяющим его состояние.

Значок	Название	Описание
1	Num Lock	Если включен, цифровые клавиши можно использовать как клавиши чисел и арифметических функций.
A	Caps Lock	Если включен, алфавитно-цифровые клавиши переведены в верхний регистр.
↓	Scroll Lock	Если включен, функция прокрутки заблокирована.

Специальные кнопки на клавиатуре

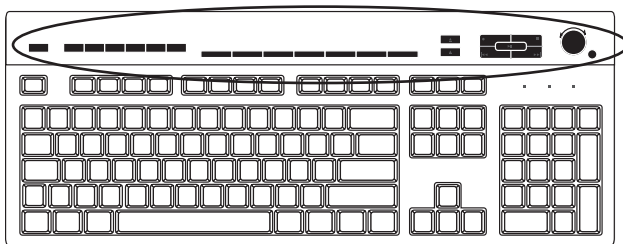





В верхней части клавиатуры расположены специальные кнопки (в отдельных моделях). С помощью этих кнопок можно управлять лазерным проигрывателем или проигрывателем DVD, контролировать громкость динамиков, подключаться к Интернету или получать быстрый доступ к отдельным функциям. (В некоторых моделях клавиатур некоторые из этих клавиш расположены слева от основных клавиш, в других моделях может не быть клавиши доступа в Интернет, а в третьих они расположены в правой верхней части клавиатуры.)

Определение специальных кнопок на клавиатуре

На клавиатуре могут отсутствовать некоторые из приведенных ниже кнопок.

ПРИМЕЧАНИЕ. Количество, расположение и названия кнопок могут отличаться в зависимости от модели клавиатуры.

Кнопки доступа

Значок	Функция	Описание
	Спящий режим	Переводит компьютер в режим энергосбережения или выводит из него. Повторное отображение экрана может происходить через 10–30 секунд.
	Переключение пользователя	Выполняет переключение между пользователями компьютера.
	Сведения	Открывает «Центр справки и поддержки».
	Изображения (Фотографии)	Открывает программу обработки изображений. Можно перенастроить.
	Музыка	Открывает программу воспроизведения музыкальных файлов. Можно перенастроить.
	Видео	Открывает программу воспроизведения видеофайлов. Можно перенастроить.
	Интернет	Открывает веб-браузер. Можно настроить на открытие определенного веб-узла или программы.

Значок	Функция	Описание (продолжение)
	Поиск	Открывает страницу поиска в Интернете. Можно настроить на открытие определенного веб-узла или программы.
	Электронная почта	Открывает программу электронной почты. Можно настроить на открытие определенного веб-узла или программы.
	HP Club	Открывает веб-узел компании HP.
	Compaq My Presario	Открывает веб-узел компании Compaq.
	Покупки	Открывает веб-узел покупок. Можно настроить на открытие определенного веб-узла или программы.
	Спорт	Открывает веб-узел, связанный со спортивной тематикой. Можно настроить на открытие определенного веб-узла или программы.
	Финансы	Открывает веб-узел по финансовой тематике. Можно настроить на открытие определенного веб-узла или программы.
	Подключение к Интернету	Открывает страницу веб-браузера. Можно настроить на открытие определенного веб-узла или программы.
	Поиск	Открывает средство поиска. Можно настроить на открытие определенного веб-узла или программы.
	Общение	Открывает веб-узлы, предназначенные для общения. Можно настроить на открытие определенного веб-узла или программы.
	Развлечения	Открывает развлекательные веб-узлы. Можно настроить на открытие определенного веб-узла или программы.
	Предложения	Открывает популярные веб-узлы. Можно настроить на открытие определенного веб-узла или программы.
	Калькулятор	Открывает калькулятор. Можно перенастроить.

Кнопки воспроизведения или управления мультимедийными файлами

Значок	Название	Описание
	Извлечь 1 и Извлечь 2	Открывает и закрывает верхний или нижний лоток оптического дисковода.
	Запись	Начинает запись на выбранный носитель.
	Стоп	Останавливает воспроизведение.
	Воспроизведение/пауза	Воспроизводит или приостанавливает воспроизведение.
	Назад	Воспроизводит предыдущую запись.
	Вперед	Воспроизводит следующую запись.
	Громкость	С помощью регулятора громкости можно управлять уровнем громкости воспроизведения. Чтобы увеличить громкость, поверните по часовой стрелке, чтобы уменьшить — против часовой стрелки.
		ПРИМЕЧАНИЕ. Регулятор громкости может поворачиваться даже, когда достигнут максимальный уровень громкости.
	или	С помощью кнопок увеличения/уменьшения громкости можно регулировать громкость динамиков: чтобы увеличить громкость, нажимайте кнопку увеличения громкости; чтобы уменьшить громкость, нажимайте кнопку уменьшения громкости.
	Выключение звука	Выключает или включает звук динамиков.
	или	

Настройка кнопок на клавиатуре

Некоторые специальные кнопки на клавиатуре можно настроить (в отдельных моделях) на открытие разных программ или файлов, а также на переход к избранным веб-узлам.

Если не удастся настроить клавиши с помощью следующей процедуры, см. документацию, прилагаемую к клавиатуре.

- 1 Нажмите кнопку «Пуск» на панели задач Windows.
- 2 Выберите пункт **Панель управления**.
- 3 Выберите элемент **Оборудование и звук** в случае его наличия.
- 4 Выберите элемент **Клавиатура**.

- 5 Перейдите на вкладку **Кнопки** и дважды щелкните на кнопке, которую необходимо настроить.

ПРИМЕЧАНИЕ. Также можно перейти на вкладку **Скорость**, чтобы изменить задержку перед началом повтора или частоту мерцания курсора. Для просмотра сведений о клавиатуре также можно перейти на вкладку **Оборудование** и нажать кнопку **Свойства**.

- 6 Чтобы настроить кнопку, щелкните на **стрелку вниз** справа от списка и выберите функцию для кнопки, например **Сложная удаленная страница с подписью** или **Простой локальный файл с подписью**.
- 7 Введите подпись для отображения и адресную информацию. Для веб-страницы введите URL-адрес.
- 8 Нажмите кнопку **ОК**.
- 9 На вкладке «Кнопки» нажмите **Применить**.
- 10 Повторите шаги 5–9 для каждой кнопки, которую необходимо настроить.
- 11 Нажмите кнопку **ОК**, чтобы завершить настройку.

ПРИМЕЧАНИЕ. Чтобы восстановить заводские установки для всех кнопок, на вкладке «Кнопки» нажмите кнопку **Восстановить значения по умолчанию**.

Сочетания клавиш

Сочетания клавиш — это комбинации клавиш, которые нажимаются одновременно для выполнения определенных действий. Например, на настольном компьютере под управлением ОС Windows Vista нажмите клавиши Alt (alternate), Ctrl (control) и S (клавиша с буквой S), чтобы отобразить сведения о компьютере (включая номер модели, серийный номер и сервисный код). Такая комбинация клавиш обозначается Alt+Ctrl+S. В ОС Windows Vista для копирования выделенного элемента нажмите клавиши Ctrl+C, для вставки скопированного элемента нажмите Ctrl+V, а для отмены предыдущего действия — Ctrl+Z. Сочетания клавиш позволяют выполнять операции с меню быстрее и удобнее.

Устранение неполадок при использовании беспроводной мыши и клавиатуры

Синхронизация беспроводной мыши и клавиатуры

Если беспроводная мышь или клавиатура не реагируют на действия, используйте данную процедуру для повторной синхронизации устройств.

- 1 Подключите приемник к USB-порту компьютера. Для этой цели лучше всего подойдет USB-порт, расположенный на передней панели компьютера и находящийся ближе к мыши или клавиатуре.
- 2 Нажмите на приемнике кнопку «Подключить» (A) и удерживайте ее в течение 5–10 секунд, пока синий световой индикатор не начнет мигать.

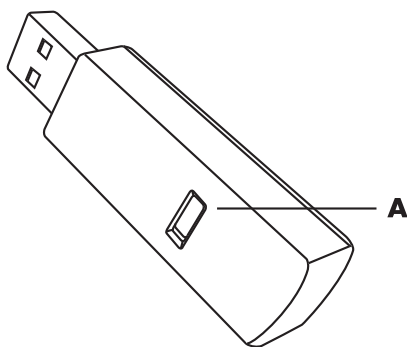

- 3 Нажмите и удерживайте кнопку «Подключить» (B), расположенную на нижней стороне мыши, пока синий световой индикатор приемника не перестанет мигать.

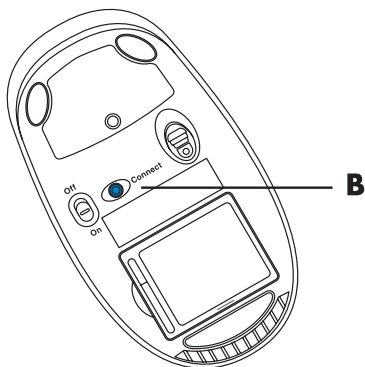

ПРИМЕЧАНИЕ. Сеанс связи с приемником прерывается через 60 секунд бездействия. Чтобы убедиться, что подключение было установлено и сеанс связи с приемником не прерывался, сдвиньте мышь и проверьте, есть ли реакция.

После того как соединение мыши с приемником установлено, выполните те же действия с клавиатурой.

- 1 Нажмите на приемнике кнопку «Подключить» и удерживайте ее в течение 5–10 секунд, пока синий световой индикатор не начнет мигать.
- 2 Нажмите и удерживайте кнопку «Подключить» (**C**), которая расположена на обратной стороне клавиатуры, пока синий индикатор приемника не перестанет мигать.

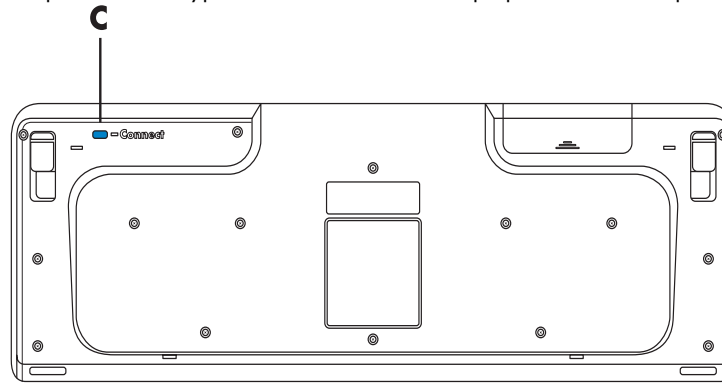

Дополнительные сведения об устранении неполадок при использовании беспроводной мыши и клавиатуры см. в *Руководстве по эксплуатации и устранению неполадок*.

Использование мыши

ПРИМЕЧАНИЕ. Дополнительные сведения об эксплуатации, настройке кнопок, использовании специальных кнопок и дополнительных возможностях мыши см. в прилагающейся документации. Возможно, для доступа к специальным функциям и возможностям мыши потребуется установить программное обеспечение или драйверы для мыши.

К данному компьютеру прилагается мышь, предназначенная для позиционирования указателя (курсора) на рабочем столе Windows Vista. С помощью шарика или оптической (светочувствительной) системы мышь отслеживает движение и передвигает указатель на экране соответствующим образом. Мышь необходимо использовать на плоской поверхности.

ПРИМЕЧАНИЕ. Оптическая мышь не работает на стеклянной, прозрачной или отражающей поверхности.

Беспроводная мышь (в отдельных моделях) — это оптическая мышь, в которой вместо кабеля для соединения с компьютером используется приемник/передатчик. Световой индикатор на стороне приемника отображает его активность.

ПРИМЕЧАНИЕ. Беспроводная мышь переходит в спящий или ждущий режим после 20 минут отсутствия активности. Чтобы привести мышь в рабочее состояние, щелкните кнопкой мыши. (Перемещение беспроводной мыши не приводит ее в состояние активности.)

Использование кнопок мыши

На верхней части мыши расположены две или три кнопки.

- Щелкните левой кнопкой мыши (**A**), чтобы позиционировать курсор или выбрать необходимый элемент.
- Щелкните правой кнопкой мыши (**C**), чтобы отобразить меню, которое содержит команды, касающиеся выбранного элемента.
- На отдельных моделях можно использовать колесо прокрутки (**B**), расположенное в центре, для прокрутки и панорамирования.

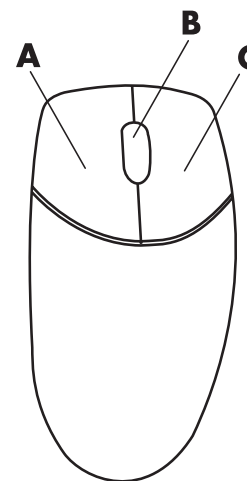

ПРИМЕЧАНИЕ. Внешний вид мыши может отличаться от показанного здесь.

При описании мыши используются следующие термины.

- *Щелкнуть* означает нажать и отпустить левую кнопку мыши один раз.
- *Дважды-щелкнуть* означает щелкнуть левой кнопкой мыши, а затем быстро щелкнуть ею еще раз.
- *Щелкнуть-правой кнопкой* означает нажать и отпустить правую кнопку один раз.

Чтобы выбрать элемент, щелкните на нем.

Чтобы выбрать последовательность элементов в списке или группе, щелкните на первом элементе списка, затем, нажав и удерживая на клавиатуре клавишу Shift, щелкните на последнем элементе.

Чтобы выбрать произвольные элементы, щелкните на первом из них, затем, нажав и удерживая на клавиатуре клавишу Ctrl, щелкните на другие необходимые элементы.

Функции левой и правой кнопок можно поменять местами, что может быть удобно для левшей. См. «Изменение параметров мыши».

Прокрутка

Щелкните левую кнопку мыши, чтобы разместить курсор в документе, после чего можно выполнить следующие действия.

- Для прокрутки в направлении начала документа двигайте колесо прокрутки вверх (от себя).
- Для прокрутки в направлении конца документа двигайте колесо прокрутки вниз (к себе).

Автопрокрутка

- 1 Разместите курсор в любом месте документа, после чего нажмите колесо прокрутки один раз. Отобразится значок автопрокрутки.
- 2 Перемещайте мышь в необходимом направлении прокрутки. Чем дальше мышь будет перемещена от начальной точки, тем быстрее будет прокручиваться документ.
- 3 Чтобы остановить автопрокрутку, снова нажмите колесо прокрутки.



ПРИМЕЧАНИЕ. Автопрокрутка не поддерживается некоторыми программами.

Панорамирование

- 1 Разместите курсор в любом месте документа, после чего нажмите и удерживайте колесо прокрутки.
- 2 Медленно перемещайте мышь в необходимом направлении панорамирования. Чем дальше мышь будет перемещена от начальной точки, тем быстрее будет выполняться панорамирование документа.
- 3 Чтобы остановить панорамирование, отпустите колесо прокрутки.

ПРИМЕЧАНИЕ. Панорамирование работает только в том случае, когда горизонтальная полоса прокрутки в окне активна. Панорамирование не поддерживается некоторыми программами.

Изменение параметров мыши

Переключение функций кнопок мыши

Чтобы поменять местами функции правой и левой кнопок мыши для левшей, выполните следующие действия.

- 1 Нажмите кнопку «Пуск»  на панели задач Windows.
- 2 Выберите пункт **Панель управления**.
- 3 Выберите элемент **Оборудование и звук** в случае его наличия.
- 4 Выберите элемент **Мышь**.
- 5 Перейдите на вкладку **Кнопки** и отметьте флажок **Обменять назначение кнопок**.
- 6 Нажмите кнопку **Применить** (новой основной кнопкой мыши), затем нажмите кнопку **ОК**.

Изменение скорости перемещения указателя мыши

Чтобы изменить скорость перемещения указателя на экране относительно движения мыши, выполните следующие действия.

- 1 Нажмите кнопку «**Пуск**»  на панели задач Windows.
- 2 Выберите пункт **Панель управления**.
- 3 Выберите элемент **Оборудование и звук** в случае его наличия.
- 4 Выберите элемент **Мышь**.
- 5 Перейдите на вкладку **Параметры указателя**.
- 6 В области «Перемещение» настройте скорость перемещения указателя с помощью ползунка. Можно также выбрать и другие параметры мыши, отметив флажки напротив необходимых параметров.
- 7 Нажмите кнопку **Применить**, после чего нажмите кнопку **ОК**.

Изменение скорости выполнения двойного щелчка

Чтобы изменить скорость двойного щелчка правой кнопкой мыши, выполните следующие действия.

- 1 Нажмите кнопку «**Пуск**»  на панели задач Windows.
- 2 Выберите пункт **Панель управления**.
- 3 Выберите элемент **Оборудование и звук** в случае его наличия.
- 4 Выберите элемент **Мышь**.
- 5 Перейдите на вкладку **Клавиши**.
- 6 В области «Скорость выполнения двойного щелчка» настройте скорость выполнения двойного щелчка с помощью ползунка.
- 7 Нажмите кнопку **Применить**, после чего нажмите кнопку **ОК**.

Включение параметра залипания кнопки мыши

Функция залипания кнопки мыши позволяет выделять и перетаскивать объекты, не удерживая при этом кнопку мыши.

Для включения параметра залипания кнопки мыши выполните следующие действия.

- 1 Нажмите кнопку «**Пуск**»  на панели задач Windows.
- 2 Выберите пункт **Панель управления**.
- 3 Выберите элемент **Оборудование и звук** в случае его наличия.
- 4 Выберите элемент **Мышь**.
- 5 Перейдите на вкладку **Клавиши**.
- 6 В области «Залипание кнопки мыши» отметьте флажок напротив пункта **Включить залипание**.
- 7 Нажмите кнопку **Применить**, после чего нажмите кнопку **ОК**.

Изменение скорости прокрутки с помощью колеса мыши

Чтобы изменить скорость прокрутки с помощью колеса мыши, выполните следующие действия.

- 1 Нажмите кнопку **«Пуск»**  на панели задач Windows.
- 2 Выберите пункт **Панель управления**.
- 3 Выберите элемент **Оборудование и звук** в случае его наличия.
- 4 Выберите элемент **Мышь**.
- 5 Перейдите на вкладку **Колесико**.
- 6 В области «Вертикальная прокрутка» настройте количество строк на движение колесика с помощью кнопок со стрелками.

Или

В области «Горизонтальная прокрутка» настройте количество строк на движение колесика с помощью кнопок со стрелками.

- 7 Нажмите кнопку **Применить**, после чего нажмите кнопку **ОК**.

Устранение неполадок при использовании беспроводной мыши и клавиатуры

Если беспроводная мышь или клавиатура не реагируют на действия, см. раздел «Синхронизация беспроводной мыши и клавиатуры» в главе «Использование клавиатуры» для выполнения повторной синхронизации устройств.

Настройка параметров динамиков и звука

Колонки прилагаются к монитору (в отдельных моделях) или продаются отдельно. Для получения сведений о подключении колонок к компьютеру см. плакат с инструкциями по установке. Сведения о подключении многоканальных акустических систем см. в разделе «Подключение колонок или микрофона».

ПРИМЕЧАНИЕ. Динамики могут быть *пассивными* (без кнопки включения питания и шнура питания) или *активными* (с кнопкой включения питания и шнуром питания). Ваш компьютер поддерживает только активные (с питанием) акустические системы; у акустической системы должен быть собственный шнур питания.

Стереосистема — это система с двумя каналами для воспроизведения звука, левым и правым. *Многоканальная акустическая система* имеет больше двух каналов и может включать отдельный динамик низких частот (сабвуфер). Например, система с конфигурацией динамиков 5.1 использует шесть динамиков: 2 передних динамика (левый и правый), два тыловых (левый и правый), центральный динамик и сабвуфер.

Если компьютер позволяет подключать многоканальную акустическую систему (в отдельных моделях), то к нему можно подключить четыре канала для вывода звука на четыре колонки или шесть каналов для вывода звука в формате 5.1 (пять колонок и сабвуфер).

На задней панели компьютера может находиться один из трех вариантов аналоговых аудиоразъемов:

- три разъема (Realtek Audio);
- шесть разъемов (Realtek Audio);
- звуковые платы (Creative Sound Blaster X-Fi, X-Fi Fatalty или Analog Devices, Inc (ADI)).

Система может также иметь отдельный разъем цифрового выхода (в отдельных моделях).

Дополнительные сведения об акустической системе см. в разделе «Подключение колонок или микрофона». После этого настройте программное обеспечение для вывода звука, как описано в этом разделе.

Настройка громкости колонок

Для настройки громкости колонок используется значок «Громкость» на панели задач. Для регулировки громкости используйте следующие элементы.

- Регулятор или кнопки громкости на клавиатуре (в отдельных моделях).
- Регулятор громкости на колонках (в отдельных моделях).

Существуют два способа использования значка «Громкость».

- 1 Щелкните на оранжевом значке **Громкость Realtek HD Audio Manager** на панели задач.
- 2 Перейдите на вкладку, например **Цифровой выход**, и отрегулируйте громкость, передвинув ползунок.
- 3 Установив необходимый уровень громкости, щелкните за пределами окна «Громкость», чтобы закрыть его.



Или

- 1 Щелкните правой кнопкой мыши на белом значке **Громкость Microsoft** на панели задач и выберите команду **Открыть микшер громкости**. Откроется окно параметров управления громкостью.
- 2 Настройте громкость с помощью ползунка.
- 3 Установив необходимый уровень громкости звука, нажмите кнопку **Закрыть (X)** в правом верхнем углу, чтобы закрыть окно.

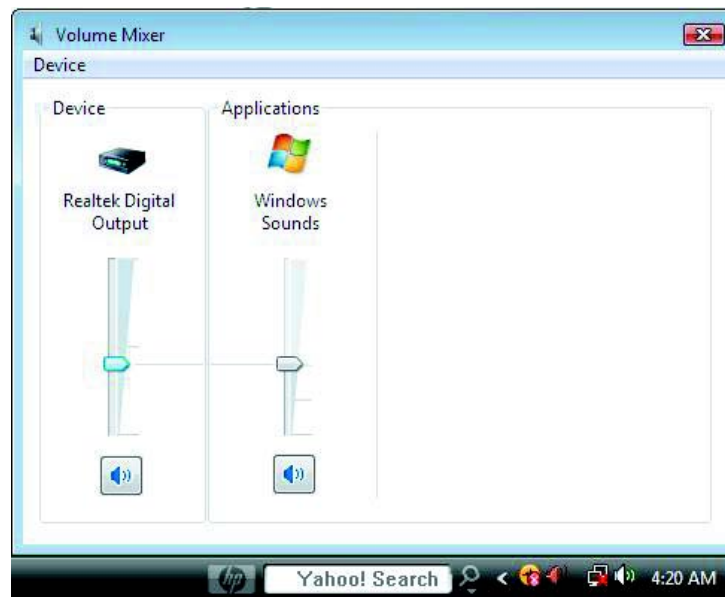

Выбор микрофона

На задней панели компьютера находится один разъем для подключения микрофона. В некоторых моделях на передней панели расположен второй разъем. Можно использовать одновременно только один разъем. Разъем на задней панели готов к использованию, если не включен режим работы с многоканальной акустической системой. Для компьютеров с возможностью подключения многоканальной акустической системы можно использовать разъем для подключения микрофона на передней панели (при его наличии).

Для использования микрофона, подключенного к разъему на передней панели (в отдельных моделях), выберите работающий микрофон.

ПРИМЕЧАНИЕ. Если микрофон подключается к задней панели компьютера, эту процедуру выполнять не требуется.

- 1 Щелкните правой кнопкой мыши на белом значке **Громкость Microsoft** на панели задач и выберите **Записывающие устройства**. Откроется окно «Звук».
- 2 Перейдите на вкладку **Запись**.
- 3 Дважды щелкните пункт **Микрофон** и выберите вкладку **Общие**.
- 4 Выберите необходимый разъем для подключения микрофона и нажмите кнопку **Применить**.
- 5 Нажмите кнопку **ОК**.



Настройка громкости микрофона

Чтобы настроить громкость микрофона, выполните следующие действия.

- 1 Щелкните правой кнопкой мыши на оранжевом значке **Громкость Realtek HD Audio Manager** на панели задач и выберите **Аудиоустройства**.
- 2 Перейдите на вкладку **Запись**.
- 3 Дважды щелкните пункт **Микрофон** и перейдите на вкладку **Общие**.
- 4 Выберите необходимый разъем для подключения микрофона.
- 5 Перейдите на вкладку **Уровни**.
- 6 Настройте громкость микрофона с помощью ползунка.
- 7 Нажмите кнопку **ОК**, после чего нажмите кнопку **ОК** еще раз.



Настройка аудиовыхода

Аудиовыход для динамиков можно настроить с помощью следующего программного обеспечения. Используйте программное обеспечение, соответствующее модели компьютера:

- Creative Sound Blaster X-Fi или X-Fi Fatalty Speaker Settings Configuration (звуковая плата);
- Realtek HD Audio Manager (многоканальный звук);
- Windows Media Center (все системы).



Использование звуковой платы Creative Sound Blaster X-Fi или X-Fi Fatalty

В этом разделе описывается процедура настройки и записи с помощью звуковой платы Creative Sound Blaster X-Fi или X-Fi Fatalty (в отдельных моделях).

Настройка программного обеспечения звуковой платы

Установив и подключив колонки, выполните следующие действия для настройки многоканального аудиовыхода на компьютере.

ПРИМЕЧАНИЕ. Доступны три режима; здесь выбран режим Entertainment. Сведения о других режимах см. в разделе «Режимы конфигурации Sound Blaster X-Fi».

- 1 Нажмите кнопку **«Пуск»**  на панели задач Windows.
- 2 Выберите пункт **Все программы**.
- 3 Выберите **Creative, Sound Blaster X-Fi**, а затем средство запуска **Creative Console Launcher**.
- 4 Откроется окно режима Entertainment. Если отображается другой режим, нажмите кнопку **Режим** и выберите режим **Entertainment**.
- 5 Нажмите **«Пуск»**  на панели задач Windows, **Все программы**, **Creative**, а затем **Creative Console Launcher**.
- 6 Нажмите кнопку **Колонки**.
- 7 Выберите **Автоматическое определение**. Creative автоматически определяет тип колонок, подключенных к системе.



- 8 Нажмите кнопку **X**, чтобы закрыть окно.

После настройки программного обеспечения звуковой платы необходимо настроить аудиовыход мультимедийной программы. Эта процедура отличается для различных программ. См. инструкции, прилагающиеся к мультимедийной программе.

Настройка разъема FlexiJack

Аудиоустройство может быть оборудовано разъемом FlexiJack, который поддерживает вход для микрофона и линейный вход. В этом случае при необходимости можно изменить режим FlexiJack. Для этого подключите звуковой кабель к разъему FlexiJack на звуковой плате, а затем выберите функцию в средстве запуска Creative Console Launcher.

ПРИМЕЧАНИЕ. При использовании разъема FlexiJack в качестве цифрового входа и подключении цифровых колонок в качестве устройства вывода звука потребуется специальный разъем Creative.

- 1 Подключите звуковой кабель к разъему FlexiJack на звуковой плате.
- 2 Нажмите «Пуск»  на панели задач Windows, **Все программы, Creative**, а затем **Creative Console Launcher**.
- 3 Нажмите кнопку **Разъемы**.
- 4 В разделе «Режим FlexiJack» выберите **Цифровой ввод-вывод** или **Mic-In/Line-In**.
- 5 Закройте окно.



Режимы конфигурации Sound Blaster X-Fi

Звуковая плата Sound Blaster X-Fi имеет три режима: Audio Creation, Entertainment и Game.

Основные функции, например конфигурация колонок, эквалайзер и управление громкостью, доступны во всех трех режимах. Однако каждый режим оптимизирует ресурсы звуковой платы, чтобы обеспечить наилучшее качество звука для различных целей.

Использование режима Audio Creation

Режим Audio Creation позволяет использовать дополнительные функции записи.

Возможности:

- запись с нескольких источников звука;
- применение эффектов студийной записи;
- настройка микширования;
- настройка эквалайзера.

Использование режима Entertainment

Режим Entertainment оптимизирует звуковую плату для воспроизведения фильмов и музыки.

Возможности:

- настройка динамиков и наушников;
- настройка объемного звучания, DTS и THX;
- элементы управления громкостью, низкими и высокими частотами;
- настройка микширования.

Использование режима Game

Режим Game оптимизирует звуковую плату для воспроизведения фильмов и музыки.

Возможности:

- элементы управления громкостью, низкими и высокими частотами;
- настройка микширования;
- настройка динамиков и наушников;
- настройка объемного звучания.

Дополнительные сведения

Дополнительные сведения о настройке и использовании звуковой платы см. в документации для Creative Sound Blaster X-Fi.

- 1 Нажмите кнопку **«Пуск»**  на панели задач Windows.
- 2 Выберите пункт **Все программы**.
- 3 Выберите **Creative, Sound Blaster X-Fi**, а затем нажмите **Документация**.
- 4 Выберите пункт **Электронный справочник**.

Настройка колонок с помощью Realtek HD Audio Manager

После установки и подключения колонок выполните следующие действия, если модель компьютера имеет разъемы типа 6 и поддерживает многоканальный звук.

- 1 Нажмите кнопку **«Пуск»**  на панели задач Windows.
- 2 Выберите пункт **Панель управления**.
- 3 Щелкните на **Оборудование и звук**.
- 4 Выберите компонент **Realtek HD Audio Manager**. Откроется окно.

ПРИМЕЧАНИЕ. Чтобы отобразить в Realtek вкладку «Колонки», подключите колонки.

- 5 Перейдите на вкладку **Колонки**, чтобы открыть окно управления.
- 6 Перейдите на вкладку **Конфигурация колонок**.
- 7 В раскрывающемся меню выберите тип колонок.
- 8 Нажмите кнопку **ОК**.

Экраны управления Realtek HD Audio Manager

- **Цифровой выход.** Позволяет выбрать параметры окружения и эквалайзера. Можно выбрать различные типы окружения, например **Пещера** или **Зрительный зал**. В разделе эквалайзера нажмите кнопку предварительной установки, например **Поп** или **Живая музыка**, или вручную настройте параметры и сохраните, чтобы можно было легко выбрать их в дальнейшем.

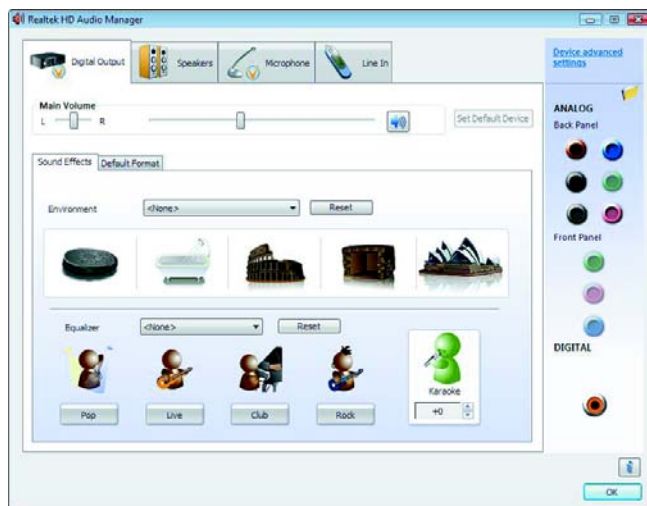

- **Колонки.** Позволяет выбрать количество колонок, проверить, являются ли разъемы аналоговыми или цифровыми, а также выбрать входные и выходные цифровые аудиоустройства. Отображаются только колонки, которые используются в данный момент.

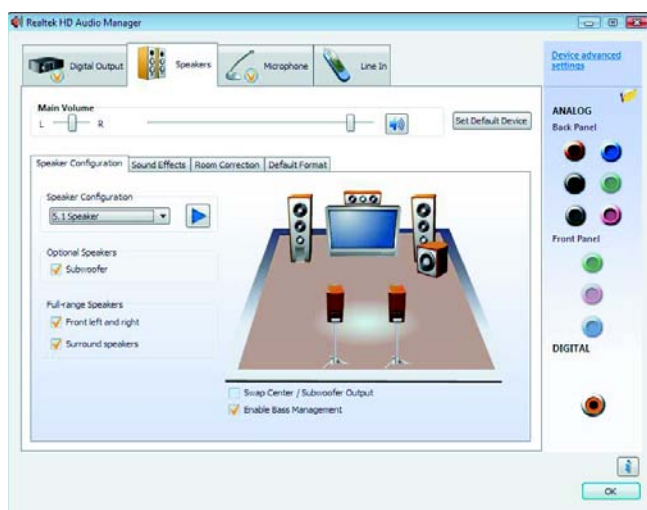

- **Микрофон.** Позволяет точно настроить уровень громкости записи и воспроизведения для микрофона. Содержит кнопки для подавления шумов и акустического эха.

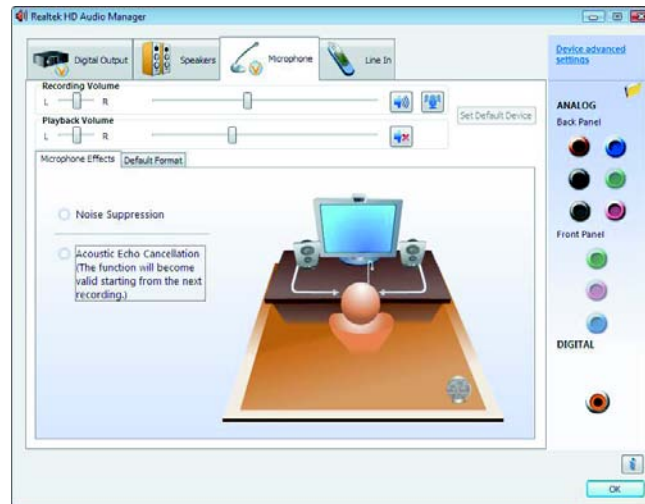

- **Линейный вход (цифровой вход).** Позволяет управлять громкостью, воспроизведением, выключением звука, записью и многоканальным звуком.

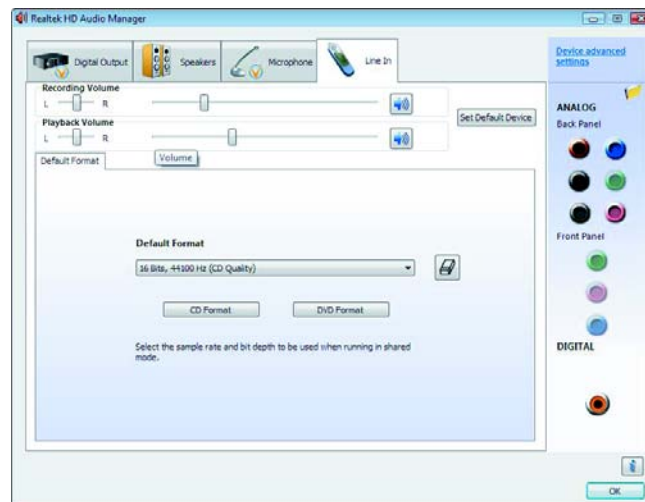

- **Выход HDMI.** Позволяет выбрать параметры окружения и эквалайзера. Можно выбрать различные типы окружения, например **Пещера** или **Зрительный зал**. В разделе эквалайзера нажмите кнопку предварительной установки, например **Поп** или **Живая музыка**, или вручную настройте параметры и сохраните, чтобы можно было легко выбрать их в дальнейшем.

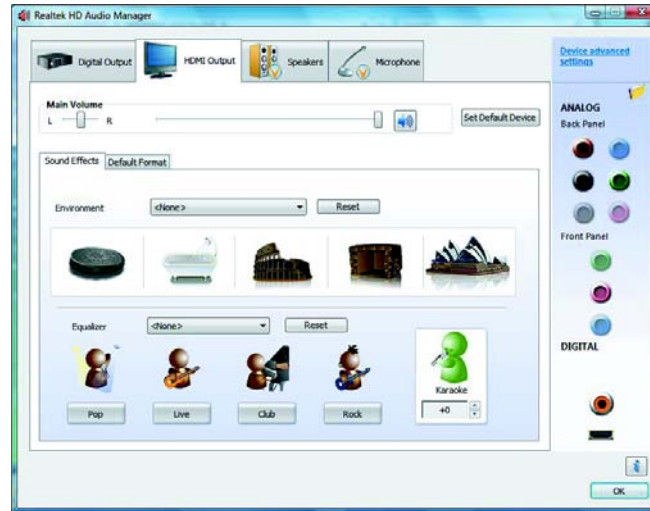

Настройка звука для записи с помощью Realtek HD Audio Manager

Разъем для подключения микрофона готов к записи звука. Если для записи планируется использовать другой разъем, например разъем цифрового аудиовхода, выполните следующие действия.

- 1 Нажмите кнопку **«Пуск»**  на панели задач Windows.
- 2 Выберите пункт **Панель управления**.
- 3 Выберите компонент **Оборудование и звук**, а затем — **Realtek HD Audio Manager**.
- 4 Перейдите на вкладку **Линейный вход**.
- 5 Перейдите на вкладку **Цифровой вход** и выберите команду **Настроить устройство по умолчанию**.
- 6 Нажмите кнопку **ОК**, чтобы закрыть окно.

ПРИМЕЧАНИЕ. Можно изменить функции розового, синего и зеленого разъемов на передней панели для выполнения других операций со звуком; см. раздел «Изменение функций аудиоразъемов на передней панели».

Изменение функций аудиоразъемов на передней панели

При необходимости можно изменить функции разъемов линейного входа, входа для микрофона, наушников и выхода переднего динамика на передней панели компьютера.

- 1 Нажмите кнопку «Пуск»  на панели задач Windows.
- 2 Выберите пункт **Панель управления**.
- 3 Выберите компонент **Оборудование и звук**, а затем нажмите **Realtek HD Audio Manager**.
- 4 На передней панели щелкните на значке разъема, функции которого необходимо изменить.

ПРИМЕЧАНИЕ. Можно изменить функции только тех разъемов, которые не отображаются серым цветом.



- 5 Установите флажки для выбранных устройств и нажмите кнопку **ОК**.

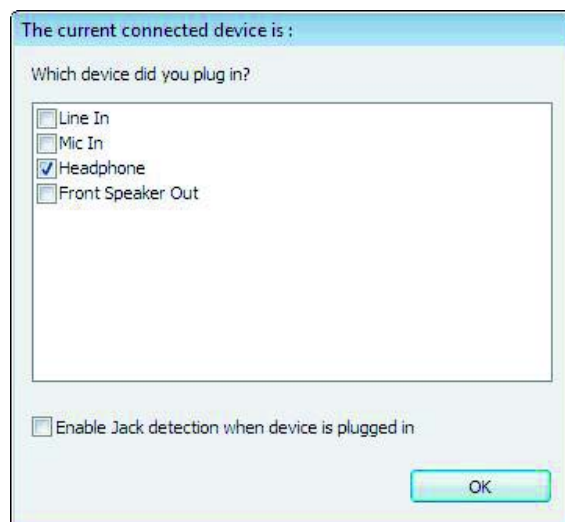

Теперь можно использовать разъемы передней панели в качестве устройств ввода или вывода.

Настройка многоканального звука

Программное обеспечение Realtek HD Audio Manager позволяет воспроизводить звук с двух различных источников на двух разных акустических системах.

Например, один источник звука можно подключить к разъему для колонок на задней панели, а другой — к разъему для наушников или колонок на передней панели. Чтобы воспроизвести звук с двух аудиоисточников на отдельных колонках, необходимо настроить многоканальный звук.

Общие сведения об аудиовыходах

Аудиовыход на передней панели представляет собой разъем зеленого цвета для подключения стереонаушников.

Аудиовыходы на задней панели представляют собой разъемы для подключения колонок, которые можно настроить на вывод звука в различных режимах — от стерео 2.0 до 7.1 (в отдельных моделях). Сведения о настройке динамиков с автономным питанием или AV-ресивера см. в документации пользователя.

Общие сведения об аудиовыходах

Для воспроизведения через разъем для наушников на передней панели и разъемы для колонок на задней панели можно выбрать следующие источники звука.

- 1 Внешний источник, например:
 - микрофон с кабелем, подключенным к разъему Mic In (розовый);
 - проигрыватель MP3 с кабелем, подключенным к разъему Line In (синий).
- 2 Внутренний источник или источник, подключенный непосредственно к компьютеру. В этом случае звуковые файлы могут храниться на следующих носителях: жесткие диски, DVD-диски, компакт-диски, USB-накопители, накопители HP Personal Media Drive и другие подключенные устройства. Воспроизведение внутренних файлов мультимедиа выполняется с помощью следующих программ:
 - проигрыватель Microsoft Windows Media;
 - другие установленные проигрыватели мультимедиа.

ПРИМЕЧАНИЕ. Цифровой аудиовыход не может быть разделен на несколько каналов.

Использование многоканального звука

Два источника звука можно разделить на несколько каналов, как описано в следующих примерах.

- 1 Для сетевых игр:
 - Звук игры воспроизводится в формате 5.1 через AV-ресивер или активные колонки;
 - При этом можно общаться с другими игроками с помощью гарнитуры.См. «Пример 1: для сетевых игр».
- 2 Для домашних развлечений:
 - Звук с DVD-диска воспроизводится на телевизоре/дисплее или подается с помощью A/V-ресивера на задние колонки;
 - Также звук подается на компьютер или активные колонки, подключенные к зеленому разъему для наушников на передней панели, с одного из следующих внешних источников звука на компьютере:
 - a линейный вход на передней панели;
 - b внутренний источник на жестком диске, DVD-диске, компакт-диске, USB-накопителе или другом внешнем устройстве.См. «Пример 2: для домашних развлечений».

Настройка многоканального звука

Пример 1: для сетевых игр

Чтобы настроить выход многоканального звука для сетевых игр с помощью Realtek HD Audio Manager, необходимо подключить программное обеспечение Voice-over-IP (используется для передачи речи через Интернет). С помощью микрофона игроки могут общаться через Интернет и при этом слышать звук игры из задних колонок.

- 1 Подключите разъемы аудиовхода и выхода следующим образом:
 - наушники — к зеленому разъему выхода наушников на передней панели;
 - микрофон — к розовому разъему входа микрофона на передней панели (для общения через Интернет);
 - комплект активных колонок 5.1 или 7.1 — к разъемам на задней панели для вывода на колонки звука игры.
- 2 Щелкните на значке **Realtek HD Audio Manager** на панели задач, чтобы открыть окно Realtek HD Audio Manager.
- 3 Нажмите кнопку **Дополнительные параметры устройства**.
- 4 Установите флажок **Одновременное воспроизведение двух разных потоков звука передними и задними устройствами вывода**.
- 5 Установите флажок **Вывод входа микрофона и линейного входа на переднюю панель** и нажмите кнопку **ОК**.



Или

Установите флажок **Вывод входа микрофона и линейного входа на заднюю панель** и нажмите кнопку **ОК**.

Пример 2: для домашних развлечений

Чтобы настроить выход многоканального звука для цифровых устройств для домашних развлечений с помощью Realtek HD Audio Manager, выполните следующие действия.

- 1 Подключите разъемы аудиовыхода следующим образом:
 - наушники или активные колонки — к зеленому разъему для наушников на передней панели, для воспроизведения музыки в формате стерео;
 - комплект активных колонок 5.1 или 7.1 — к разъемам для подключения колонок на задней панели, для воспроизведения звука DVD-диска.
- 2 Щелкните на значке **Realtek HD Audio Manager** на панели задач, чтобы открыть окно Realtek HD Audio Manager.
- 3 Нажмите кнопку **Дополнительные параметры устройства**.
- 4 Установите флажок **Одновременное воспроизведение двух разных потоков звука передними и задними устройствами вывода**.
- 5 Установите флажок **Вывод входа микрофона и линейного входа на переднюю панель** и нажмите кнопку **ОК**.



Или

Установите флажок **Вывод входа микрофона и линейного входа на заднюю панель** и нажмите кнопку **ОК**.

Настройка звука для Windows Media Center

После установки, подключения и настройки колонок выполните следующие действия для настройки вывода многоканального звука в Windows Media Center.

- 1 Нажмите кнопку **«Пуск»**  на панели задач Windows.
- 2 Выберите программу **Windows Media Center**.
- 3 В разделе «Задачи» выберите **параметры, Общие** и нажмите **Установка Windows Media Center**.
- 4 Выберите команду **Настройка колонок**. Откроется окно приветствия для настройки колонок.
- 5 Нажмите кнопку **Далее**.
- 6 Выберите тип подключения колонок и нажмите кнопку **Далее**.
- 7 Выберите количество колонок и нажмите кнопку **Далее**.
- 8 Выберите команду **Тест** для тестирования колонок.
- 9 Щелкните на кнопке **Готово**.

Выбор записывающих устройств

(Только для разъемов типа 6)

Чтобы выбрать устройство для записи звука, выполните следующие действия.

- 1 Нажмите кнопку «**Пуск**»  на панели задач Windows.
- 2 Выберите пункт **Панель управления**.
- 3 Щелкните на **Звуки и аудиоустройства** (или **Звук, речь и аудиоустройства**).
Откроется окно «Звуки и аудиоустройства».
- 4 Перейдите на вкладку **Аудио**.
- 5 В разделе **Запись звука** выберите записывающее устройство, например **Realtek HD Front Pink Jack**.
- 6 Нажмите кнопку **ОК**.
- 7 Закройте окно.

Устранение неполадок со звуком

При отсутствии звука колонок выполните следующие действия.

- Проверьте настройки громкости и отключения звука. См. «Подключение наушников».
- Используйте активные колонки (с автономным питанием) или колонки с усилителем.
- Убедитесь, что кабели надежно подключены.
- Проверьте настройки программного обеспечения для вывода звука.
- Некоторые программы могут устанавливать низкий уровень громкости, даже если ручка громкости установлена в положение максимальной громкости. В этом случае щелкните на значке **Громкость** на панели задач и увеличьте уровень громкости.
- Настройте повторно программное обеспечение для вывода звука для использования системы объемного звучания.
- Переустановите драйверы звуковой платы с помощью программы переустановки приложений; см. *Руководство по эксплуатации и устранению неполадок*, входящее в комплект поставки компьютера.

Использование пульта дистанционного управления Windows Media Center

(Для некоторых моделей)

ПРИМЕЧАНИЕ. Пульт дистанционного управления поставляется только с отдельными моделями. Его внешний вид и функции могут отличаться.

Пульт дистанционного управления создан для работы с Windows Media Center. Его можно использовать в программе Windows Media Center для воспроизведения компакт- и DVD-дисков, просмотра изображений и выполнения других действий.

Пульт дистанционного управления позволяет перемещаться по окнам программы Windows Media Center в компьютере так же, как пульт дистанционного управления телевизором позволяет перемещаться по параметрам кабельного ТВ или управлять воспроизведением фильма с помощью видеомagneтофона или DVD проигрывателя.

С помощью пульта дистанционного управления можно выполнять следующие операции

- Перемещаться по окнам Windows Media Center и выполнять в них различные действия.
- Управлять воспроизведением видеозаписей.
- Переводить компьютер в спящий режим и выводить из него.
- Завершать работу компьютера или перезагружать его.
- Завершать сеанс работы с Windows Media Center или переключать пользователей.
- Открывать меню телетекста во время просмотра телепрограмм.

С помощью пульта дистанционного управления нельзя выполнять следующие операции

- Перемещаться по рабочему столу Windows или управлять другими программами, кроме Windows Media Center.
- Использовать его в качестве пульта дистанционного управления видеомagneтофоном, DVD-проигрывателем или стереосистемой.
- Включать или выключать телевизор, подключенный к компьютеру (только в отдельных моделях).
- Включите компьютер.

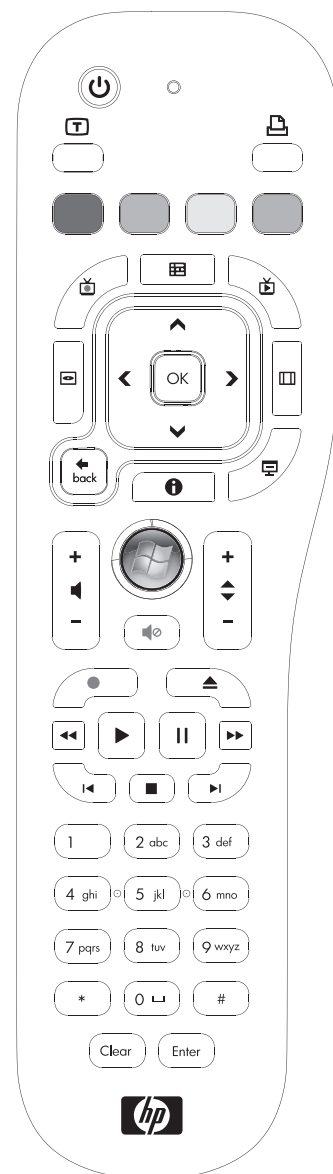

Обзор кнопок пульта дистанционного управления

- 1 **Вкл/Выкл (Спящий)** — перевод компьютера в спящий режим энергосбережения и вывод из него. Компьютер при этом не выключается.

- 2 **Телетекст** — включение или выключение телетекста во время просмотра транслируемых телепередач. Страница телетекста либо замещает изображение телепередачи, либо изображается поверх него. Звук телепередачи по-прежнему остается.

- 3 **Зеленая** — открытие меню телетекста.

- 4 **Красная** — открытие меню телетекста.

- 5 **Программы передач** — открытие программы телепередач.

- 6 **ТВ-записи** — открытие окна со списком записанных телепередач.

- 7 **Стрелки** — перемещение курсора для выбора действий во всех окнах Windows Media Center.

- 8 **Меню DVD** — открытие окна воспроизведения DVD-диска в Windows Media Center или открытие основного меню DVD-фильма, если доступно.

- 9 **Back (Назад)** — возвращение в предыдущее меню Windows Media Center.

- 10 **i (Дополнительная информация)** — отображение информации о выбранных файлах мультимедиа и отображение других меню.

- 11 **Пуск** — открытие главного меню Windows Media Center.

- 12 **Громкость** — увеличение (+) и уменьшение (–) громкости.

- 13 **Отключение звука** — отключение звука компьютера. Если включен режим без звука, на экране отображается слово *Отключение звука*.

- 14 **Запись** — запись выбранной телепрограммы и сохранение ее на жестком диске.

- 15 **Воспроизведение** — воспроизведение выбранного файла мультимедиа.

- 16 **Перемотка назад** — перемотка записи назад на трех скоростях.

- 17 **Переход назад** — перемещение по записи назад на 7 секунд, к началу музыкальной дорожки или к определенному разделу DVD-фильма.

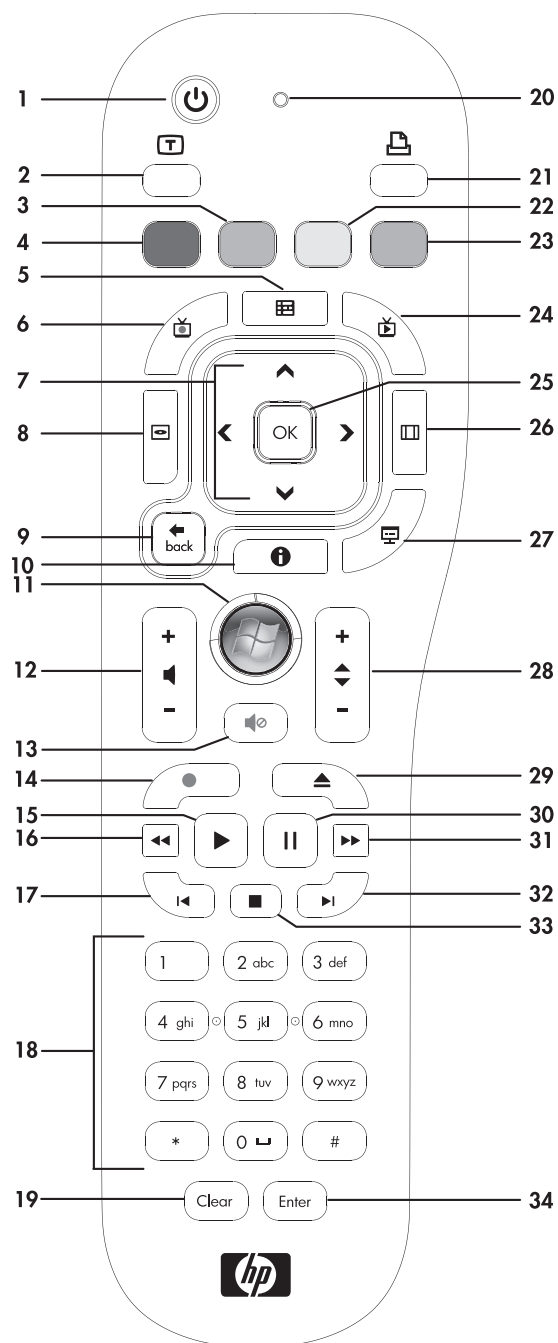

-
- 18 **От 0 до 9, #, *** — ввод текста и чисел в текстовые поля или поле поиска Windows Media Center. При каждом последующем нажатии цифровой клавиши появляется другой символ. Нажмите кнопку **ВВОД**, чтобы выбрать символ.
-
- 19 **Clear (Удаление)** — удаление последнего введенного символа.
-
- 20 **Световой индикатор** — индикатор активности. Этот индикатор показывает, что пульт дистанционного управления создает сигнал при нажатии кнопки.
-
- 21 **Печать** — печать элемента в Windows Media Center.
-
- 22 **Желтая** — открытие меню телетекста.
-
- 23 **Синяя** — открытие меню телетекста.
-
- 24 **ТВ-передача** — трансляция телепередач в полноэкранном режиме. Перемотка телепередачи до конца буфера паузы и продолжение воспроизведения трансляции.
-
- 25 **ОК** — выбор действия или параметра окна, действует как кнопка **ВВОД**.
-
- 26 **Соотношение** — изменение соотношения сторон изображения. Увеличивает изображение в три раза, затем возвращает полноэкранное соотношение сторон.
-
- 27 **Показ слайдов** — воспроизведение всех изображений на жестком диске в режиме показа слайдов.
-
- 28 **Каналы/страницы вверх (+) и вниз (-)** — переключение телевизионных каналов или перемещение по страницам вверх и вниз, в зависимости от доступных параметров. Переход к следующему разделу DVD-фильма.
-
- 29 **Извлечение** — извлечение компакт- или DVD-диска.
-
- 30 **Пауза** — временная остановка воспроизведения звуковых и видеодорожек, а также трансляции текущих или записанных передач.
-
- 31 **Перемотка вперед** — перемещение по файлу мультимедиа вперед на трех скоростях.
-
- 32 **Переход вперед** — перемещение по записи вперед на 30 секунд в видеозаписях и ТВ-передачах, а также на одну музыкальную дорожку или один раздел DVD-фильма.
-
- 33 **Стоп** — остановка воспроизведения текущего файла мультимедиа.
-
- 34 **ВВОД** — выбор необходимого действия, меню или параметра окна.
-

ПРИМЕЧАНИЕ. Для пульта дистанционного управления необходимы две батареи типа AA. Пульт дистанционного управления действует на расстоянии до 8 метров (26 футов) от сенсора. Убедитесь, что между пультом и сенсором дистанционного управления нет препятствий.

ПРИМЕЧАНИЕ. Если запланирована запись телепередачи в ночное время, убедитесь, что монитор выключен, а громкость уменьшена или выключена, чтобы не беспокоить окружающих. Компьютер не переходит автоматически в спящий режим, если открыт Windows Media Center. Рекомендуется закрыть Windows Media Center перед тем, как вручную переводить компьютер в спящий режим.

ПРИМЕЧАНИЕ. Если компьютер данной модели не оснащен ТВ-тюнером, некоторые кнопки пульта дистанционного управления будут неактивны.

Кнопки доступа к телетексту

(Для некоторых моделей)

Несмотря на то что трансляция телетекста является бесплатной услугой, телевизор должен быть оснащен декодером телетекста. Доступ к телетексту и всем его функциям возможен через пульты управления телевизором и программой Windows Media Center.

Несмотря на то что указанная информация должна описывать действия с телетекстом для большинства телевизоров, некоторые функции могут различаться у разных производителей и в разных моделях. Дополнительную информацию о конкретной модели телевизора см. в документации к телевизору.

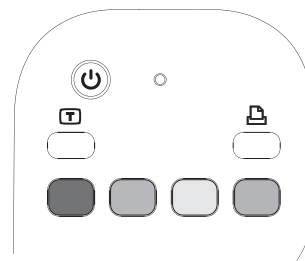

Телетекст состоит из страниц бесплатной информации, такой как новости, спорт, финансовые данные, рецепты, объявления, реклама, обзоры музыки и телепрограмм, информация, относящаяся к некоторым телепередачам, а также темы для телевизоров, которые могут воспроизводить такие страницы. Кнопки телетекста также используются для функций данных цифрового вещания интегрированных служб (ISDB).

Фактические страницы телетекста передаются в скрытой части телевизионного сигнала и декодируются телевизором. Страницы телетекста имеют трехзначный номер доступа, на большинстве каналов главная страница имеет номер 100.

Указанные ниже клавиши доступа к телетексту открывают главные страницы телетекста. На каждой странице телетекста есть уникальный трехзначный номер. Все страницы можно открыть, введя номер с помощью цифровых клавиш на пульте дистанционного управления.

Для перемещения по разным страницам телетекста можно использовать стрелки вверх и вниз.

Кнопка	Функция
Телетекст (Текст)	Кнопка включения/выключения телетекста. Эта клавиша открывает страницу 100 или главную страницу. Страница телетекста полностью замещает изображение телепрограммы или Windows Media Center, однако звук по-прежнему остается. Чтобы вернуться к отображению телепрограммы или экрану Windows Media Center, нажмите эту кнопку снова. На некоторых экранах телетекст можно просматривать поверх изображения.
Красная	Открытие доступа к программе Fasttext с помощью красной ссылки при отображении в режиме телетекста.
Зеленая	Открытие доступа к программе Fasttext с помощью зеленой ссылки при отображении в режиме телетекста.
Желтая	Открытие доступа к программе Fasttext с помощью желтой ссылки при отображении в режиме телетекста.
Синяя	Открытие доступа к программе Fasttext с помощью синей ссылки при отображении в режиме телетекста.

Сведения о пульте дистанционного управления

Пульт дистанционного управления можно использовать для открытия программы Windows Media Center, а также для просмотра телевидения, записи телепрограмм, воспроизведения ранее записанных телепрограмм, музыки, фильмов или видеозаписей.

Чтобы открыть Windows Media Center с помощью пульта дистанционного управления, наведите пульт на сенсор дистанционного управления и нажмите кнопку запуска Windows Media Center .

Пульт дистанционного управления можно использовать на расстоянии не более 8 метров (26 футов) от сенсора под углом не более 22,5 градусов (всего 45 градусов) от центра сенсора.

ПРИМЕЧАНИЕ. В пульте дистанционного управления необходимо использовать щелочные батарейки.

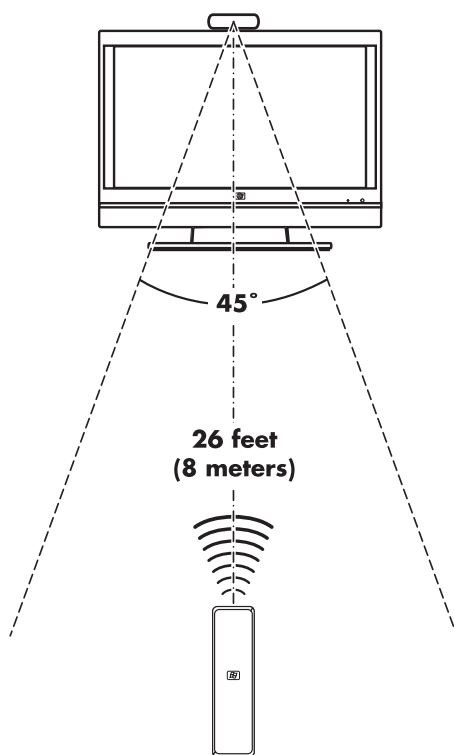

Устранение неполадок пульта дистанционного управления

Если пульт не работает, попробуйте выполнить следующие действия.

- Убедитесь, что батареи для пульта ДУ заряжены и правильно установлены.
- Убедитесь, что перед сенсором ДУ (ИК-приемником) нет препятствий.
- Наведите пульт ДУ на сенсор, не выходя за пределы угла в 45 градусов и расстояния в 8 метров (26 футов) от сенсора.
- Если нажатая клавиша продолжает срабатывать или залипает, отключите сенсор от разъема USB, подождите 1 минуту, и снова включите сенсор ДУ. Попробуйте изменить освещение комнаты или изменить расположение сенсора, если проблему не удастся устранить.
- Нажмите кнопку ВВОД на пульте ДУ после изменения канала.
- Наведите пульт ДУ на сенсор и нажмите клавишу. Индикатор на сенсоре должен загореться тусклым красным светом. Если индикатор начинает светиться, то проблема, вероятно, в программном обеспечении Windows Media Center. Закройте Windows Media Center, перезагрузите компьютер и снова откройте Windows Media Center.
- Если пульт дистанционного управления работает в Windows Media Center, но не работает при переключении каналов, необходимо изменить параметры программного обеспечения Windows Media Center для ресивера спутникового ТВ или декодера кабельного ТВ.

Сенсор дистанционного управления не получает сигнал от пульта ДУ

Если при наведении пульта ДУ на сенсор и нажатии кнопки ОК индикатор не загорается тусклым красным светом, выполните следующие действия.

- 1 Нажмите кнопку «Пуск»  на панели задач Windows, правой кнопкой мыши щелкните элементе **Компьютер**, а затем выберите **Свойства**.
- 2 Щелкните на кнопке **Диспетчер устройств**.
- 3 Щелкните на значке плюс (+), расположенном рядом с надписью «Контроллеры универсальной последовательной шины USB».
- 4 Если в разделе «Контроллеры универсальной последовательной шины USB» указан пункт драйвер *eHome Infrared Receiver*, значит, ОС Windows правильно определяет ИК-приемник. В противном случае перейдите к следующему шагу.
- 5 Извлеките разъем кабеля USB на сенсоре дистанционного управления из компьютера и снова вставьте в этот же порт USB.
- 6 Отключите все USB-устройства, оставив подключенным кабель датчика дистанционного управления, и перезагрузите компьютер. После того как датчик дистанционного управления отобразится в окне диспетчера устройств, подключите остальные USB-устройства.

Общие сведения о программном обеспечении

Для управления работой компьютера используются два вида программного обеспечения.

- Операционная система Microsoft Windows Vista, которая отображает рабочий стол на мониторе и управляет оборудованием компьютера, дополнительными устройствами и программным обеспечением.
- Программы, которые выполняют определенные функции, например обрабатывают текст.

Программы, поставляемые вместе с компьютером, могут отличаться в зависимости от модели компьютера и страны/региона использования.

Дополнительные сведения о программном обеспечении

Сведения об операционной системе Microsoft Windows Vista и об использовании программного обеспечения можно найти в данном руководстве и электронной справке. Чтобы получить сведения о Microsoft Windows Vista, можно также открыть встроенный центр справки и поддержки.

- Щелкните на кнопке «Справка» (помечена вопросительным знаком) на клавиатуре (в отдельных моделях).

Или

- Щелкните на «Пуск»  на панели задач Windows и выберите пункт **Справка и поддержка**.

Чтобы получить справку для определенной программы, обратитесь к электронной справке внутри программы.

Использование рабочего стола

Рабочий стол — это рабочая область, которая отображается на экране монитора. Рабочий стол содержит панель задач, расположенную в одной его части, и ярлыки, которые упрощают поиск необходимой информации.

На панели задач расположена кнопка «Пуск»  на панели задач Windows, кнопка для каждого открытого окна, с помощью которой можно переключаться между программами, и область уведомлений, на которой отображается время.

Ярлык — это небольшое изображение, на котором можно щелкнуть, чтобы открыть папку или запустить программу. На рабочем столе расположен также специальный ярлык, обозначающий корзину, в которую отправляются удаленные файлы и ярлыки. После очистки корзины файлы или ярлыки окончательно удаляются. Элементы в корзине можно восстановить, если корзина не была очищена.

Удаление ярлыков с рабочего стола

Большинство ярлыков на рабочем столе можно удалить.

Чтобы удалить ярлык с рабочего стола, выполните следующие действия.

- 1 Правой-кнопкой мыши щелкните на значке на рабочем столе.
- 2 Выберите **Удалить**. После этого ярлык будет отправлен в корзину.

Восстановление ярлыков на рабочем столе

- 1 Дважды-щелкните на значке **Корзина** на рабочем столе.
- 2 Перетащите ярлык из корзины на рабочий стол.

Окончательное удаление файлов

- 1 Щелкните-правой кнопкой мыши на файле и выберите **Удалить**.
- 2 Дважды щелкните на значке **Корзина** на рабочем столе, а затем щелкните **Очистить корзину**.

Использование меню «Пуск» в Windows

Щелкните на кнопке «Пуск»  на панели задач, чтобы открыть меню «Пуск». С помощью меню «Пуск» можно выполнять следующие действия.

- Открывать программы и документы.
- Открывать центр справки и поддержки.
- Выполнять поиск.
- Открывать панель управления для просмотра и изменения настроек.

Использование меню «Все программы»

Чтобы найти программу на компьютере, выполните следующие действия.

- 1 Нажмите кнопку «Пуск»  на панели задач Windows.
- 2 Щелкните на **Все программы**.

В меню «Все программы» отображается список папок, сгруппированных по задачам (в отдельных моделях).

В каждой папке содержится список элементов. Каждый элемент представляет собой ярлык или ссылку на программу, документ или другую папку. Например, в папке «Музыка» содержатся ярлыки программ, используемых для воспроизведения музыки с компакт-дисков.

Упорядочивание списка «Все программы»

Чтобы изменить имя элемента, выполните следующие действия.

- 1 Щелкните правой кнопкой мыши на необходимом элементе.
- 2 Выберите **Переименовать**.
- 3 Введите новое имя и нажмите клавишу ВВОД на клавиатуре.
- 4 Щелкните на кнопке **Да** в отобразившемся сообщении.

Чтобы скопировать элемент, выполните следующие действия.

- 1 Щелкните правой кнопкой мыши на необходимом элементе.
- 2 Выберите **Копировать**.
- 3 Перейдите на рабочий стол или в необходимую папку, щелкните правой кнопкой мыши на свободном участке и выберите **Вставить**.

Если на панели управления для удаления программы использовался раздел «Установка и удаление программ», то ярлык этой программы может остаться в меню «Все программы».

Чтобы удалить ярлык, выполните следующие действия.

- 1 Нажмите кнопку «**Пуск**»  на панели задач Windows.
- 2 Щелкните на **Все программы**.
- 3 Выберите папку.
- 4 Щелкните правой кнопкой мыши на ярлыке и выберите **Удалить**.

Использование панели управления

С помощью панели управления можно настроить и изменить свойства и параметры монитора, клавиатуры, мыши, модема, подключения к сети и других компонентов и функций компьютера. На панели управления также находятся средства для изменения производительности системы, добавления устройств, добавления или удаления программ и выполнения других задач.







Чтобы открыть панель управления, выполните следующие действия.

- 1 Нажмите кнопку «**Пуск**»  на панели задач Windows.
- 2 Выберите пункт **Панель управления**.

Изменение размеров окон

В верхнем правом углу каждого окна расположены три кнопки. В центре расположена кнопка разворачивания или восстановления окна, в зависимости от состояния окна.



Функция	Название	Описание
	Свернуть	Сворачивает окно на панель задач (но не закрывает). Чтобы развернуть окно, нажмите кнопку с именем окна на панели задач.
	Развернуть	Разворачивает окно на весь экран.
	Свернуть в окно	Уменьшает окно, чтобы оно занимало только часть экрана.
	Закреть	Закрывает окно и останавливает выполнение программы или задачи.
	Изменить размер	Изменяет размер окна (недоступно в полноэкранном режиме окна). Наведите указатель мыши на любую границу окна, чтобы он превратился в двустороннюю стрелку. Нажмите и удерживайте левую кнопку мыши. Перетащите границу влево или вправо, чтобы изменить ширину окна. Перетащите границу вверх или вниз, чтобы изменить высоту окна.
	Полоса прокрутки	Отображается, если данные не помещаются в окне. Щелкнув и перетащив вертикальную полосу прокрутки, можно прокрутить окно вниз и вверх. Щелкнув и перетащив горизонтальную полосу прокрутки, можно прокрутить окно вправо или влево.

Работа с цифровыми изображениями

К компьютеру можно подключить источник цифровых изображений, например цифровой фотоаппарат или цифровую видеокамеру, напрямую или с помощью стыковочного узла. Файлы изображений, скопированные или загруженные с устройства, сохраняются в папке «Изображения».

В цифровых камерах и других устройствах получения изображений для хранения файлов цифровых изображений используются такие носители, как карты памяти. Файлы цифровых изображений можно копировать с карт памяти, используемых в фотоаппаратах и других устройствах, с помощью устройства чтения карт памяти (в отдельных моделях).

Сведения об Интернете

В этом разделе описано, как подключиться к Интернету и пользоваться им, в частности, как работать с веб-браузером и электронной почтой (e-mail).

С помощью Интернета можно находить информацию или службы в Интернете, а также получать, читать и отправлять сообщения электронной почты.

Интернет — это группа компьютеров, соединенных между собой телефонными и кабельными линиями, а также цифровыми службами. Каждый компьютер в Интернете является независимым, и выбор файлов, к которым предоставляется доступ пользователям Интернета, выполняется операторами компьютера. Для подключения компьютера к Интернету и использования доступной информации и служб требуется поставщик услуг Интернета (ISP).

Поставщики услуг Интернета (ISP) — это компании, которые предоставляют доступ к Интернету, а также к электронной почте. Обычно поставщики услуг Интернета взимают ежемесячную оплату за свои услуги. При подключении компьютера к Интернету он фактически соединяется с подключенным к Интернету компьютером, принадлежащим поставщику услуг Интернета. Поставщик услуг Интернета проверяет учетную запись пользователя, после чего предоставляет доступ к Интернету. Поиск и просмотр информации на веб-узлах выполняется с помощью веб-браузера. Браузер можно выбрать самостоятельно, хотя некоторые поставщики услуг Интернета предоставляют собственный.

Подключение к поставщику услуг Интернета может быть выполнено с помощью обычного телефонного модема, локальной сети (LAN), кабельного модема, цифровой абонентской линии (DSL) или асимметричной цифровой абонентской линии (ADSL). (DSL, ADSL и кабельные подключения доступны не во всех странах/регионах.)

Всемирная паутина (WWW), известная также как сеть, является частью Интернета, используемой отдельными пользователями, компаниями, правительствами и организациями на основе общего доступа. Этими лицами и группами с разными целями созданы миллионы веб-узлов. Веб-узел состоит из одной или нескольких веб-страниц. *Веб-страница* — это файл или группа файлов, к которым можно получить доступ, введя адрес файла — универсальный указатель ресурса (URL).

URL-адрес определяет расположение веб-узла, обычно в формате *http://www.имя.расширение* (например, **http://www.hp.com**). URL-адрес может содержать путь к конкретному файлу в пределах узла. Точки в URL-адресе используются для разделения элементов. Например, многие компании используют расширение URL-адреса *.com*. После ввода URL-адреса в соответствующее поле браузера и нажатия клавиши ВВОД браузер обращается к данному адресу и открывает необходимую веб-страницу.

Представьте, что читаете газету. На странице 1 содержится что-то вроде «Для получения дополнительных сведений см. стр. 3, колонку 2». Чтобы получить эти сведения, необходимо перевернуть страницу. Подобным образом работает и *гиперссылка* на веб-странице, разница только в том, что для перехода к новой странице достаточно щелкнуть на гиперссылке. Всемирная паутина получила такое название из-за того, что файлы связаны между собой гиперссылками, поэтому в ней сплетаются и соединяются идеи со всего мира.

Адрес электронной почты определяет электронный почтовый ящик, на который другие пользователи могут отправлять почту. Формат адресов электронной почты: *имя@домен.расширение*. Домен обычно представляет собой название поставщика услуг Интернета или другой организации. Расширение, как правило, указывает на тип этой организации. Например, если Иван Иванов пользуется услугами поставщика Интернета XYZ, адрес его электронной почты будет иметь вид *IvanIvanov@xyz.com*, где расширение *.com* указывает, что XYZ — компания. Дополнительные сведения об использовании электронной почты см. в разделе «Отправка и получение электронной почты».

Использование браузера

Веб-браузер используется для поиска и просмотра информации с веб-узлов. Способ работы с Интернетом зависит от того, предоставляет ли поставщик услуг Интернета браузер или оставляет право выбора за пользователем.

После подключения к Интернету в браузере открывается домашняя веб-страница. Чтобы перейти на другой веб-узел, введите его адрес (например, <http://www.hp.com>) в поле адреса браузера и нажмите на клавиатуре клавишу ВВОД. Можно также использовать функцию поиска в браузере, чтобы найти веб-страницы, где встречается конкретное слово или фраза.

Поиск в Интернете

Большинство программ веб-браузеров имеют функцию поиска. Для ее отображения может потребоваться нажать кнопку или выбрать пункт меню, в зависимости от типа браузера. Введите в поле поиска слово или фразу, которые описывают искомую информацию, после чего нажмите клавишу ВВОД.

Функция поиска в Windows включает в себя непосредственное использование функции поиска в браузере Internet Explorer.

ПРИМЕЧАНИЕ. Отдельные поставщики услуг Интернета могут предоставлять собственный браузер и отключать возможность использования Internet Explorer для поиска.

Чтобы начать поиск, выполните следующие действия.

- 1 Нажмите кнопку «**Пуск**»  на панели задач Windows.
- 2 Введите слово или вопрос. Вводимые элементы автоматически отображаются в поле *Начать поиск*. В процессе ввода на левой панели отображаются результаты поиска.
- 3 Выполните одно из следующих действий.
 - Чтобы открыть результат, щелкните на нем.
 - Чтобы очистить результаты поиска и вернуться к главному списку программ, щелкните на **X** в окне поиска.
 - Чтобы отобразить дополнительные параметры и все найденные элементы на компьютере, выберите ссылку **Просмотреть все результаты**.
 - Чтобы открыть браузер и выполнить поиск в Интернете, выберите ссылку **Поиск в Интернете**.

Ограничение отображаемого содержимого Интернета

В Интернете можно найти самую разнообразную информацию, но некоторая информация может быть нежелательной для пользователя. Функция ограничения доступа в браузере Internet Explorer позволяет.

- Установить пароль.
- Управлять доступом к Интернету.
- Настроить список веб-узлов, запрещенных для просмотра другим пользователям компьютера.
- Настроить тип содержимого, доступного для просмотра всем пользователям.

После настройки уровней оценки ограничений с помощью функции ограничения доступа пользователи могут просматривать веб-узлы и другие страницы, указанные при настройке оценок. Однако для просмотра неоцененных веб-узлов и страниц пользователям необходимо ввести установленный пароль ограничения доступа. Это значит, что если пользователь не знает пароль, он не сможет просмотреть ни одну из неоцененных страниц, даже справку и поддержку или страницу Internet Explorer.

Чтобы включить функцию ограничения доступа, выполните следующие действия.

- 1 Нажмите кнопку **«Пуск»**  на панели задач Windows.
- 2 Выберите пункт **Internet Explorer**.
- 3 В меню **Сервис** выберите пункт **Свойства браузера**.
- 4 Выберите вкладку **Содержимое**.
- 5 В области ограничения доступа выберите **Включить**.
- 6 Выберите вкладку **Общие**, затем нажмите кнопку **Создать пароль** и введите пароль.
- 7 Нажмите кнопку **ОК**, после чего нажмите кнопку **ОК** еще раз.

Чтобы получить доступ к неоцененному узлу или странице, выполните следующие действия.

- 1 Откройте веб-узел.
- 2 После открытия окна с паролем выберите параметр **Разрешить просмотр всегда** или **Разрешить просмотр только в этот раз**.

Использование антивирусного ПО Norton Internet Security

При использовании компьютера для работы с электронной почтой, в сети или в Интернете компьютер подвергается опасности заражения компьютерными вирусами. Компьютерные вирусы могут помешать работе или повредить операционную систему, приложения и служебные программы.

Антивирусное программное обеспечение позволяет выявлять большинство вирусов, удалять их и, в большинстве случаев, восстанавливать нанесенные вирусами повреждения. Чтобы обеспечить защиту от новых вирусов, антивирусное программное необходимо регулярно обновлять.

На компьютере заранее установлена антивирусная программа Norton Internet Security с бесплатной пробной подпиской на обновления защиты. Чтобы получить обновления в автоматическом режиме при подключении к Интернету, необходимо включить службу Symantec LiveUpdate™. Hewlett-Packard настоятельно рекомендует защищать компьютер от новых вирусов, а после окончания пробного периода приобрести расширенную услугу по обновлению.

Настройка и регистрация программного обеспечения Norton Internet Security

Во время первоначальной настройки компьютера программа Norton Internet Security поможет выполнить настройки и регистрацию.

Убедитесь, что программа Norton Internet Security настроена, прежде чем начать работу в Интернете.

- 1 Дважды щелкните на значке **Norton Internet Security** на рабочем столе.

Или

Нажмите кнопку «**Пуск**»  на панели задач Windows, выберите пункт **Все программы**, **Norton Internet Security** и снова нажмите **Norton Internet Security**.

- 2 Выберите команду задачи и сканирование и далее придерживайтесь инструкций, отображаемых на экране.

Чтобы получить дополнительные сведения об использовании и обновлении программного обеспечения Norton Internet Security, откройте Norton Internet Security и выберите пункт **Справка** в разделе «Быстрые ссылки».



Запуск сканирования вручную

Чтобы выбрать и запустить сканирование, выполните следующие действия.

- 1 Дважды щелкните на значке **Norton Internet Security** на рабочем столе.
- 2 Перейдите на вкладку **Norton Internet Security**.
- 3 Щелкните на панели **Задачи и сканирование**.
- 4 Нажмите кнопку **Начать сканирование**.
- 5 Выберите команду **Начать полную проверку системы** для сканирования всех жестких дисков на вирусы и угрозы безопасности. В зависимости от количества файлов на компьютере это займет несколько минут.
- 6 По завершении сканирования нажмите кнопку **Готово**.



Настройка времени полной проверки системы

Чтобы изменить время полной проверки системы в программе Norton Internet Security, выполните следующие действия.

- 1 Дважды щелкните на значке **Norton Internet Security** на рабочем столе.
- 2 Перейдите на вкладку **Norton Internet Security**.
- 3 Щелкните на панели **Задачи и сканирование**.
- 4 Нажмите кнопку **Настроить сканирование**.
- 5 Выберите команду **Настройка расписания полного сканирования системы**.
- 6 Нажмите кнопку **Создать**.
- 7 Установите необходимую частоту сканирования и время его начала.
- 8 Завершив настройку, нажмите кнопку **ОК**.



ПРИМЕЧАНИЕ. Если компьютер находится в спящем режиме, программа Norton Internet Security не выполняет антивирусное сканирование по расписанию.

Настройка времени настроенного сканирования

Чтобы создать настроенное сканирование для некоторых файлов, папок и дисков, выполните следующие действия.

- 1 Дважды щелкните на значке **Norton Internet Security** на рабочем столе.
- 2 Перейдите на вкладку **Norton Internet Security**.
- 3 Щелкните на панели **Задачи и сканирование**.
- 4 Нажмите кнопку **Настроить сканирование**.
- 5 Выберите команду **Управление настроенными сканированиями**.
- 6 Выберите команду **Создать настроенное сканирование** и нажмите кнопку **Далее**.
- 7 Выберите команду **Добавить папки** или **Добавить файлы**. Установите флажки для файлов и папок, которые необходимо сканировать, и нажмите кнопку **Добавить**, а затем нажмите кнопку **Далее**.
- 8 Введите название настроенного сканирования и нажмите кнопку **Готово**.
- 9 Выберите команду **Расписание** рядом с созданным настроенным сканированием.
- 10 Нажмите кнопку **Создать**.
- 11 Установите необходимую частоту сканирования и время его начала.
- 12 Завершив настройку, нажмите кнопку **ОК**.



ПРИМЕЧАНИЕ. Если компьютер находится в спящем режиме, программа Norton Internet Security не выполняет антивирусное сканирование по расписанию.

Отправка и получение электронной почты

С помощью электронной почты можно отправлять и получать письма, изображения, открытки, музыкальные файлы и видеоклипы.

ПРИМЕЧАНИЕ. Сообщение электронной почты или вложение может содержать вирус. Чтобы защитить компьютер, не открывайте сообщения от неизвестных отправителей, а также подозрительные сообщения. Удаляйте такие сообщения, не открывая.

Компьютер поставляется вместе с программой для работы с электронной почтой от корпорации Майкрософт, которая называется Почта Windows (в отдельных моделях). Можно также использовать программы электронной почты других поставщиков. Некоторые поставщики услуг Интернета предоставляют собственные программы для работы с электронной почтой. С помощью программы для работы с электронной почты можно отправлять, получать и упорядочивать сообщения. Сообщения можно читать, упорядочивать и создавать даже в автономном режиме (без подключения к Интернету).

Использование программы Почта Windows

Для настройки программы Почта Windows необходимо получить определенную информацию от поставщика услуг Интернета: адрес электронной почты, имя пользователя, пароль, имена почтовых серверов входящей и исходящей электронной почты и, возможно, другие данные.

Во время первого запуска программы Почта Windows убедитесь, что компьютер подключен к Интернету, и следуйте указаниям мастера для настройки учетной записи.

Чтобы добавить учетную запись в программу Почта Windows, выполните следующие действия.

- 1 Нажмите кнопку **«Пуск»**  на панели задач Windows.
- 2 Щелкните на **Все программы**.
- 3 Выберите **Почта Windows**.
- 4 В меню **Сервис** выберите **Учетные записи**.
- 5 Выберите **Добавить**, затем **Учетная запись электронной почты** и щелкните на кнопке **Далее**.
- 6 Следуйте инструкциям на экране для добавления учетной записи.

Использование программы электронной почты, предоставленной поставщиком услуг Интернета

Следуйте инструкциям, предоставленным поставщиком услуг Интернета, чтобы установить веб-браузер, программу электронной почты и настроить учетную запись электронной почты. Теперь можно отправлять и получать электронную почту, когда компьютер подключен к Интернету.

Таблица кратких сведений о программах

(В отдельных моделях)

На компьютере установлены программы, предназначенные для выполнения следующих действий.

- Запись и воспроизведения компакт-дисков.
- Запись данных на компакт-диски.
- Импорт и редактирование видеофайлов.
- Записи видео на CD и DVD-диски.
- Упорядочивание файлов мультимедиа.

В следующей таблице описаны функции каждой программы. С помощью данной таблицы можно определить, какую программу требуется использовать, чтобы выполнить необходимые действия.

Обратите внимание, что не на всех моделях компьютеров установлены перечисленные программы, и что приведенный список не является полным списком программного обеспечения.

Чтобы открыть любую из этих программ, нажмите кнопку **«Пуск»**  на панели задач Windows, выберите меню **Все программы**, выберите папку программы (например, **Воспроизведение DVD-диска**), а затем щелкните на названии программы, чтобы открыть ее.

С помощью программы: Можно:

DVD Play
(в отдельных моделях)

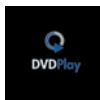

- Воспроизводить DVD-фильмы и видео компакт-диски (VCD).
- Можно воспроизводить диски Blu-ray DVD High-Definition, если компьютер имеет дисковод Blu-ray и HD DVD.
- Использовать функции масштабирования и панорамы.
- Создавать закладки при просмотре.

HP Photosmart Essential
(в отдельных моделях)



- Просматривать, упорядочивать и печатать фотографии.
- Обмениваться фотографиями с друзьями и родственниками.
- Создавать электронные фотоальбомы.
- Редактировать фотографии: обрезать, изменять размер, отражать, поворачивать, делать черно-белыми, изменять контрастность и многое другое.

Чтобы открыть эту программу, нажмите кнопку «Пуск»  на панели задач Windows, выберите меню **Все программы**, затем **HP**, а затем щелкните на пункте **HP Photosmart Essential**.

Rhapsody
(в отдельных моделях)



- Воспроизводить музыкальные компакт-диски, файлы в формате .mp3 и другие аудиофайлы.
- Записывать музыкальные файлы.
- Записать копию существующего музыкального компакт-диска или диска с данными для использования на компьютере.
- Упорядочить цифровые файлы в библиотеку для записи или прослушивания.

muvee autoProducer
(в отдельных моделях)



- Добавлять в собственные фильмы музыку, картинки, заголовки, переходы между сценами и титры.
- Редактировать созданные вами фильмы.
- Сохранять и записывать файлы фильмов на DVD-диски.
- Использовать функцию Magic Spot для управления эффектами движения в своих кинокартинах.

Cyberlink Power2Go
(в отдельных моделях)



- Записывать музыкальные файлы и файлы данных.
- Записать копию существующего музыкального компакт-диска или диска с данными для использования на компьютере.
- Создавать собственные компакт-диски на основе компакт-дисков из вашей коллекции или файлов .wav, .mp3 или .wma. Такие компакт-диски можно воспроизводить на домашних или автомобильных стереосистемах.
- Копировать файлы данных и обмениваться ими.
- Создавать архивные компакт- или DVD-диски из файлов на вашем компьютере.
- Копировать видеофайлы.
- Убедиться, что диск был создан без ошибок.

С помощью программы: Можно: (продолжение)

CyberLink PowerDirector
(в отдельных моделях)



- Записывать файлы фильмов для создания видео компакт-дисков и DVD-дисков, которые можно воспроизводить на некоторых проигрывателях DVD.
- Копировать видеофайлы и обмениваться ими.
- Захватывать видеофайлы.
- Редактировать видеофайлы.

CyberLink LabelPrint
(в отдельных моделях)



- Можно наносить этикетки непосредственно на компакт-диски, диски DVD и мини-диски с поддержкой LightScribe с помощью технологии LightScribe.
- Можно наносить этикетки непосредственно на верхней стороне компакт-дисков с помощью технологии Labelflash.
- Можно печатать этикетки, чтобы затем наклеивать их на диски.

HP Total Care Advisor
(в отдельных моделях)

- Быстро упорядочивать веб-ссылки, которые хранить на рабочем столе.
- Делать покупки с помощью удобной поисковой системы.
- Получать программное обеспечение HP и обновления драйверов.
- Получать важные сообщения от компании HP.
- Получать доступ к средствам PC Health and Безопасность и Справка для ПК.

Backup My PC
(в отдельных моделях)

- Создавать резервные файлы для защиты данных и других важных файлов на вашем компьютере.

ПРИМЕЧАНИЕ. Это программное обеспечение поставляется только с дисководом Personal Media Drive.

Microsoft Windows
Movie Maker
(в отдельных моделях)



- Импортировать аудио-, видео- и другие файлы мультимедиа с видеокассет, аудиокассет, веб-камер или телепередач.
- Записывать аудио- и видеофайлы для создания видеопроекта, который можно сделать исходным файлом Microsoft Windows Media с расширением .wmv.
- Редактировать и просматривать файлы.
- Отправлять фильм по электронной почте или загружать его на веб-сервер.
- Добавлять музыкальные файлы (.mp3).
- Импортировать аудиофайлы форматов .mp3, .asf или .wma, видеофайлы форматов .wmv, .asf, .avi или .mpg, а также графические файлы форматов .jpg или .gif.
- Создавать файлы Windows Media Video в форматах .avi и .wmv.

ПРИМЕЧАНИЕ. С компьютером может поставляться компакт-диск для обновления программного обеспечения. Возможно, будет необходимо установить этот компакт-диск перед использованием дисковода с возможностью записи компакт-дисков/DVD-дисков. Для этого выполните инструкции по установке для этого компакт-диска.

Управление файлами

Файл — это единица информации, которая имеет имя и хранится на жестком диске компьютера или другом электронном носителе, например компакт-диске, дискете или цифровой камере. Файлом может быть документ, картинка, музыкальная композиция, видеоролик или другие данные. Любые действия, выполняемые на компьютере, связаны с обработкой файлов.

С помощью компьютера можно копировать файлы на другие съемные носители, например дискеты, карты памяти, компакт- или DVD-диски, а также отправлять файлы на устройства вывода данных, например принтер.

Упорядочение файлов с помощью папок

ОС Windows Vista позволяет упорядочивать файлы с помощью папок. Подобно бумажным папкам в картотеке, папки используются в компьютере для группирования связанных файлов.

В папке можно хранить файлы любых типов, а также другие папки. Каждый файл в папке должен иметь уникальное имя, тогда как в двух разных папках могут содержаться файлы с одинаковыми именами.

Существуют два способа работы с папками и файлами на компьютере.

- С помощью окна «Компьютер» можно быстро просмотреть все файлы и папки в определенной папке на компьютере. В этом окне также содержатся ссылки на распространенные задания управления файлами, например копирование, перемещение, удаление и переименование.



Чтобы открыть окно «Компьютер», на панели задач Windows нажмите кнопку «Пуск»  на панели задач Windows и выберите пункт **Компьютер**.

- С помощью проводника Windows можно просматривать все файлы и папки на компьютере. Он также упрощает перемещение и копирование файлов из одной папки в другую.

Чтобы открыть проводник Windows, на панели задач Windows щелкните на кнопке «Пуск»  на панели задач Windows и выберите пункт **Проводник**.

Для перемещения в окнах «Компьютер» и «Проводник Windows» дважды щелкните на папке, которую необходимо открыть для просмотра содержимого. Нажмите **кнопку со стрелкой**, чтобы вернуться к предыдущим открытым папкам.



Создание папок

- 1 Нажмите кнопку «**Пуск**»  на панели задач Windows и выберите пункт **Компьютер**.
Или
Нажмите кнопку «**Пуск**»  на панели задач Windows и выберите пункт **Проводник Windows**.
- 2 Перейдите в каталог, в котором необходимо разместить новую папку.
- 3 Выберите пункт **Упорядочить**, а затем — **Создать новую папку**.
- 4 Введите имя папки и нажмите клавишу «Ввод» на клавиатуре.

Перемещение файлов



ВНИМАНИЕ. Не рекомендуется перемещать файлы, которые являются частью установленной программы. Это может привести к невозможности дальнейшего использования данной программы.

- 1 Нажмите кнопку «**Пуск**»  на панели задач Windows и выберите пункт **Компьютер**.
Или
Нажмите кнопку «**Пуск**»  на панели задач Windows и выберите пункт **Проводник Windows**.
 - 2 Перейдите к файлу, который требуется переместить, и выделите его щелчком мыши.
 - 3 Выберите пункт **Упорядочить**, а затем — **Вырезать**.
 - 4 Найдите и откройте папку, в которую требуется поместить файл.
 - 5 Выберите пункт **Упорядочить**, а затем — **Вставить**.
-

ПРИМЕЧАНИЕ. Можно также перемещать файлы, перетягивая их в необходимую папку (можно одновременно открывать несколько окон проводника Windows). Выберите элемент в окне «Компьютер» или в проводнике Windows, нажмите правую кнопку мыши и, удерживая ее, переместите элемент в другую папку. Отпустите кнопку мыши и выберите пункт **Переместить**, чтобы поместить элемент в новую папку.

Поиск файлов

Для поиска файлов можно использовать поле «Поиск» в верхней части каждой папки или поле поиска в меню «Пуск» на панели задач Windows, с помощью которого можно выполнять поиск во всех файлах компьютера.

Для выполнения поиска с помощью поля «Поиск» в папке выполните следующие действия.

- 1 Нажмите кнопку «**Пуск**»  на панели задач Windows и выберите пункт **Компьютер**.

Или

Нажмите кнопку «**Пуск**»  на панели задач Windows и выберите пункт **Проводник Windows**.

- 2 Найдите папку, в которой требуется выполнить поиск. Программа выполнит поиск в текущей папке и во всех вложенных папках.
- 3 Щелкните на поле поиска в верхней части окна и введите слово.

В поле поиска применяются фильтры в зависимости от вводимого текста. Если слово для поиска совпадает с именем, тегом или другим свойством файла, то соответствующие файлы отображаются. Если текст в файле совпадает с введенным словом для поиска, отображаются текстовые документы.



Для поиска с помощью меню «Пуск» на панели задач Windows выполните следующие действия.

- 1 Нажмите кнопку «**Пуск**»  на панели задач Windows.
- 2 Введите слово или вопрос. Вводимые элементы автоматически отображаются в поле *Начать поиск*. В процессе ввода на левой панели отображаются результаты поиска.
- 3 Выполните одно из следующих действий.
 - Чтобы открыть результат, щелкните на нем.
 - Чтобы очистить результаты поиска и вернуться к главному списку программ, нажмите значок **X**.
 - Чтобы отобразить дополнительные параметры результатов поиска в папке, выберите ссылку **Просмотреть все результаты**.
 - Чтобы открыть обозреватель и выполнить поиск в Интернете, выберите ссылку **Поиск в Интернете**.

Переименование файлов



ВНИМАНИЕ. Запрещается изменять расширение имени файла (последние три символа имени файла после точки). Это может привести к тому, что компьютер не сможет в дальнейшем распознавать этот файл.

- 1 Нажмите кнопку «**Пуск**»  на панели задач Windows и выберите пункт **Компьютер**.
Или
Нажмите кнопку «**Пуск**»  на панели задач Windows и выберите пункт **Проводник Windows**.
- 2 Перейдите к файлу или папке, которые требуется переименовать, а затем выделите файл или папку щелчком мыши.
- 3 Выберите пункт **Упорядочить**, а затем — **Переименовать**.
- 4 Введите новое имя и нажмите клавишу ВВОД на клавиатуре.

ПРИМЕЧАНИЕ. Существует другой способ переименовать файл: щелкните на файле правой кнопкой мыши и выберите пункт **Переименовать**.

Удаление файлов



ВНИМАНИЕ. Не рекомендуется удалять файлы, которые являются частью установленной программы. Это может привести к невозможности дальнейшего использования данной программы.

- 1 Перейдите к файлу, который требуется удалить, и выделите его щелчком мыши.
- 2 Выберите пункт **Упорядочить**, а затем — **Удалить**.
- 3 Нажмите кнопку **Да**, чтобы подтвердить удаление и отправить файл в корзину.

Если файл был удален по ошибке и его необходимо восстановить, см. раздел «Извлечение файлов из корзины».

ПРИМЕЧАНИЕ. Существует другой способ удалить файл: щелкните на файле правой кнопкой мыши и выберите пункт **Удалить**.

Извлечение файлов из корзины

Если необходимо восстановить удаленный файл, его можно просто извлечь из корзины. После удаления файл отправляется в корзину и сохраняется там до тех пор, пока корзина не будет очищена вручную или автоматически, чтобы освободить место для недавно удаленных файлов.

- 1 Дважды щелкните на значке **Корзина** на рабочем столе.
- 2 Щелкните правой кнопкой мыши на файле, который требуется извлечь, а затем выберите **Восстановить объект**.

Файл будет извлечен из корзины и восстановлен в месте, откуда он был удален.

Копирование файлов

- 1 Нажмите кнопку «**Пуск**»  на панели задач Windows и выберите пункт **Компьютер**.

Или

Нажмите кнопку «**Пуск**»  на панели задач Windows и выберите пункт **Проводник Windows**.

- 2 Перейдите к файлу, который необходимо скопировать, и выделите его щелчком мыши.
- 3 Выберите пункт **Упорядочить**, а затем — **Копировать**.
- 4 Найдите и откройте папку, в которую требуется поместить файл.
- 5 Выберите пункт **Упорядочить**, а затем — **Вставить**.

ПРИМЕЧАНИЕ. Можно также копировать файлы, перетягивая их в необходимую папку. Выберите элемент в окне «Компьютер» или в проводнике Windows, нажмите правую кнопку мыши и, удерживая ее, переместите элемент в другую папку. Отпустите кнопку мыши и выберите пункт **Копировать**, чтобы скопировать элемент в новую папку.

Использование принтера

Инструкции по подключению и использованию принтера см. в руководстве пользователя, поставляемом с принтером.

Принтеры получают указания от компьютера с помощью программ, называемых драйверами принтера. Чаще всего компьютер автоматически определяет драйвер, необходимый для работы конкретного принтера. В противном случае следуйте инструкциям в руководстве пользователя для принтера, чтобы вручную установить необходимый драйвер.

С помощью принтера, подключенного к компьютеру, и необходимого программного обеспечения, установленного на компьютере, можно печатать текст и графические изображения из любых программ или веб-узлов.

Чтобы начать печать, выполните следующие действия.

- 1 В строке меню программы выберите пункт **Файл**, а затем — пункт **Печать**.
- 2 Выберите параметры печати.
 - Выберите принтер.
 - Выберите диапазон страниц (например, все страницы, текущая страница или диапазон страниц).
 - Укажите количество копий.
- 3 Нажмите кнопку **ОК** или **Печать**.

Использование дисководов для компакт и DVD-дисков

Использование дисководов для компакт- и DVD-дисков

На вашем компьютере может быть установлен дисковод для компакт- или DVD-дисков определенного типа, с помощью которого можно выполнять различные операции. Доступные операции зависят от типа дисковода.

Операция:	CD-ROM	CD-RW	DVD-ROM	DVD+RW/+R	Blu-ray DVD+RW/+R	HD DVD+RW/+R
Чтение данных с компакт-дисков.	•	•	•	•	•	•
Воспроизведение музыкальных компакт-дисков.	•	•	•	•	•	•
Чтение DVD-дисков.			•	•	•	•
Запись данных или музыки на диски.		•		•	•	•
просматривать DVD-фильмы.			•	•	•	•
Запись DVD-фильмов.				•	•	•
Чтение дисков Blu-ray.					•	
Запись данных на диски Blu-ray.					•	
Чтение дисков HD.						•

Комбинированный дисковод доступен только в отдельных моделях. В нем совмещаются функции нескольких дисководов, например дисковода DVD+RW/+R (запись DVD) и дисковода CD-RW (запись-CD) либо дисковода DVD-ROM и дисковода CD-RW.

Обращение с компакт- и DVD-дисками

Чтобы избежать повреждения диска, выполните следующие инструкции.

- После использования всегда помещайте диск в коробку.
- Держите диск только за внешние края или за отверстие в центре.
- Не прикасайтесь к стороне диска, не защищенной наклейкой, и не кладите его этой стороной на другие поверхности. Это может повредить поверхность диска.
- Храните диски при комнатной температуре.

Вставка и извлечение компакт- и DVD-дисков



ВНИМАНИЕ. В дисководы используйте диски только стандартной формы (круглые). Использование нестандартных дисков, например прямоугольных или в форме сердца, может повредить дисковод.

Чтобы вставить компакт- или DVD-диск, выполните следующие действия.

- 1 При включенном компьютере нажмите кнопку извлечения диска на лицевой панели дисковода, чтобы открыть лоток для дисков.

ПРИМЕЧАНИЕ. На некоторых компьютерах дисковод закрыт дверцей на передней панели.

- 2 Извлеките компакт- или DVD-диск из коробки. Держите его только за внешние края или за отверстие в центре.
- 3 Осторожно положите диск в лоток стороной, защищенной наклейкой, вверх или вправо, если дисковод компакт-диска расположен вертикально в корпусе компьютера.

ПРИМЕЧАНИЕ. На двусторонних DVD-дисках прочтите надпись вокруг центрального отверстия, чтобы определить, какую сторону (А или Б, стандартную или широкоэкранный версию) необходимо воспроизвести. Осторожно положите диск в лоток так, чтобы наклейка стороны, которую необходимо воспроизвести, была сверху. Если дисковод расположен вертикально в корпусе компьютера, расположите диск стороной, которую необходимо воспроизвести, вправо.

4 Закройте лоток одним из следующих способов.

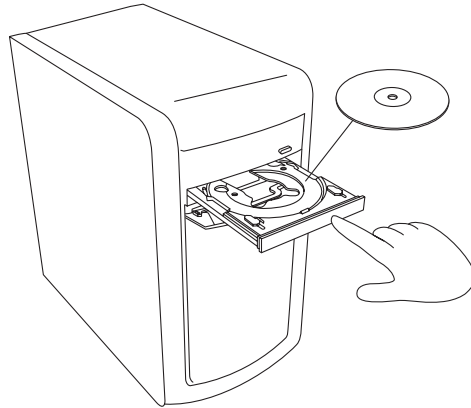

- Осторожно толкните лоток внутрь компьютера.

Или

- Нажмите кнопку открытия/закрытия лотка на панели управления программы, которая работает с дисководом.

Или

- Нажмите кнопку управления открытием/закрытием на устройстве или клавишу «Извлечь» на клавиатуре (в отдельных моделях).

Или

- Нажмите кнопку извлечения на дисковом, если доступно.

Чтобы вынуть компакт- или DVD-диск, выполните следующие действия.

- 1 При включенном компьютере нажмите кнопку извлечения диска, чтобы открыть лоток для дисков.
- 2 Выньте компакт- или DVD-диск из лотка. Держите его только за внешние края или за отверстие в центре.
- 3 Положите диск в коробку.
- 4 Закройте лоток, осторожно толкнув его внутрь компьютера.

Сведения о совместимости

Важной особенностью дисководов, записывающих компакт- или DVD-диски, является высокий уровень совместимости с другими оптическими дисковыми и проигрывателями компакт- и DVD-дисков.

- Созданные пользователем компакт-диски можно воспроизводить в большинстве домашних и автомобильных стереосистем, а также в большинстве компьютерных дисководов DVD-ROM и CD-ROM.
- Созданные DVD-диски совместимы с некоторыми видеопроигрывателями DVD и с большинством компьютерных дисководов DVD-ROM.
- В домашних и автомобильных стереосистемах лучше использовать диски CD-R, чем CD-RW.
- Для воспроизведения дисков Blu-ray необходим дисковод Blu-ray.
- Дисководы Blu-ray могут считывать и записывать диски Blu-ray.
- С помощью дисководов HD можно воспроизводить диски HD, но нельзя выполнять запись данных HD на диск.

Дисковод с возможностью записи DVD- и компакт-дисков может читать и записывать информацию на все типы оптических дисков. Скорость записи таких дисководов достаточно высока, поэтому запись выполняется быстро.

Таблица функций и совместимости дисков

Диск	Тип файлов	Поддерживает запись	Воспроизведение на компьютере	Воспроизведение на домашней или автомобильной стереосистеме	Воспроизведение на домашнем DVD-проигрывателе
CD-ROM	Данные	Нет	Да	Нет	Нет
	Музыка	Нет	Да	Да	Зависит от модели
CD-R	Данные	Да	Да	Нет	Нет
	Музыка	Да	Да	Зависит от модели	Зависит от модели
CD-RW	Данные	Да	Да	Нет	Нет
	Музыка	Да	Да	Зависит от модели	Зависит от модели
DVD-ROM	Данные	Нет	Да	Нет	Нет
	DVD-фильм	Нет	Да	Нет	Да
DVD-RAM	Данные	Да	Зависит от модели	Нет	Нет
	DVD-фильм	Да	Зависит от модели	Нет	Зависит от модели
DVD+R и DVD-R	Данные	Да	Да	Нет	Нет
	DVD-фильм	Да	Да	Нет	Зависит от модели
Двухслойный DVD+R/DVD-R	Данные	Да	Зависит от модели	Нет	Зависит от модели
	DVD-фильм	Да	Зависит от модели	Нет	Зависит от модели
DVD+RW и DVD-RW	Данные	Да	Да	Нет	Нет
	DVD-фильм	Да	Да	Нет	Зависит от модели
Blu-ray DVD	Данные	Да	Да	Нет	Зависит от модели
	Фильм	Да	Да	Нет	Зависит от модели
HD DVD	Данные	Нет	Да	Нет	Зависит от модели
	Фильм	Нет	Да	Нет	Зависит от модели
диск VCD	DVD-фильм	Нет	Да	Нет	Зависит от модели

ПРИМЕЧАНИЕ. Некоторые компьютеры поставляются с дисководом, поддерживающим запись двухслойных DVD-дисков. Он поддерживает как однослойные, так и -двухслойные DVD-носители. Технология двухслойных дисков увеличивает вместимость носителей и дает возможность хранить до 8 ГБ* данных на двухслойном носителе DVD+R или DVD-R. Технология двухслойных дисков -является новой. Двухслойные носители совместимы с некоторыми домашними DVD-проигрывателями и дисководами DVD-ROM. * 1 ГБ равен 1 млрд. байт. 1 ГБ = 1 млрд. байт, если речь идет о емкости жестких дисков. Реальная емкость форматированного диска меньше.

Последние данные о совместимости дисков для вашей модели компьютера можно найти на веб-узле поддержки HP по адресу:
<http://www.hp.com/support>

ПРИМЕЧАНИЕ. Технология двухслойных DVD-дисков поддерживается только в отдельных моделях.

Таблица функций оптических дисководов

Функция оптического дисковода:	CD-ROM	CD-RW	DVD-ROM	DVD-RAM	DVD+RW/+R DVD-RW/-R	Двухслойный DVD	Комбинированный CD-RW/DVD	LightScribe DVD+RW/+R	BD HD DVD+RW/+R
Чтение дисков CD, CD-R и CD-RW.	Да	Да	Да	Да	Да	Да	Да	Да	Да
Чтение DVD-дисков.	Нет	Нет	Да	Да	Да	Да	Да	Да	Да
Чтение данных с компакт-дисков.	Да	Да	Да	Да	Да	Да	Да	Да	Да
Воспроизведение музыки.	Да	Да	Да	Да	Да	Да	Да	Да	Да
Запись данных или музыки на диски для хранения или резервного копирования.	Нет	Да	Нет	Да	Да	Да	Да	Да	Да
Воспроизведение DVD-фильмов.	Нет	Нет	Да	Да	Да	Да	Да	Да	Да
Запись DVD-фильмов.	Нет	Нет	Нет	Да	Да	Да	Нет	Да	Да
Игры.	Да	Да	Да	Нет	Да	Да	Да	Да	Да
Создание этикетки LightScribe.	Нет	Нет	Нет	Нет	Нет	Нет	Нет	Да	Да
Воспроизведение DVD-дисков Blu-ray.	Нет	Нет	Нет	Нет	Нет	Нет	Нет	Нет	Да
Воспроизведение HD DVD.	Нет	Нет	Нет	Нет	Нет	Нет	Нет	Нет	Да
Запись данных на диски Blu-ray.	Нет	Нет	Нет	Нет	Нет	Нет	Нет	Нет	Да
Запись данных HD на DVD.	Нет	Нет	Нет	Нет	Нет	Нет	Нет	Нет	Нет

Использование дисководов Blu-ray и HD

Если в комплект поставки компьютера входит дисковод с поддержкой дисков Blu-ray (BR) и дисков высокой четкости (HD), то можно воспользоваться одной из трех программ, разработанных для работы с такими дисководами.

- DVD Play воспроизводит диски Blu-ray, DVD-диски высокой четкости (HD) и обычные коммерческие DVD-диски.
- PowerDirector — это программа для редактирования видео и создания дисков Blu-ray или DVD-дисков.
- PowerToGo — это программа для записи дисков Blu-ray, предназначенная для хранения различных типов данных, например видеофайлов, музыки, изображений и др. Эта программа позволяет записывать данные на диски Blu-ray, HD DVD-диски и другие записываемые DVD.

ПРИМЕЧАНИЕ. Дисковод BD HD DVD+RW/+R не поддерживает запись данных высокой четкости на диск.

Дополнительные сведения об использовании этих программ см. в «Воспроизведение DVD-дисков» и «Создание звуковых дисков и дисков с данными».

Использование устройства чтения карт памяти

Цифровые камеры и другие цифровые устройства обработки изображений используют карты памяти или *носители* для хранения файлов цифровых изображений. Дополнительное устройство чтения карт памяти (в отдельных моделях) может выполнять чтение или запись на другие типы карт памяти и дисковое устройство IBM Microdrive.

Устройство чтения карт расположено на передней панели компьютера. Оно имеет два или четыре горизонтальных гнезда карты, которые предназначены для карт памяти и дискового устройства Microdrive.

Носители можно поместить в одно или несколько гнезд карт и использовать эти носители независимо друг от друга. В одно гнездо можно поместить только один носитель.

Каждому гнезду карты присваивается буква диска и значок. После того как носитель вставлен, отображаемая надпись может измениться на имя носителя при наличии такого имени.

После того как носитель вставлен, может появиться окно «Безопасное извлечение устройства». Если окно «Безопасное извлечение устройства» открылось или было открыто по ошибке, нажмите кнопку **Заккрыть**.



ВНИМАНИЕ. Не следует нажимать кнопку **Стоп** в окне «Безопасное извлечение устройства», если выбрано запоминающее устройство USB. Это приведет к невозможности распознать в операционной системе вашего компьютера устройство чтения карт памяти. Для отображения устройства чтения карт памяти необходимо перезагрузить компьютер.

Чтобы использовать устройство считывания карт памяти.

- 1 Вставьте носитель в гнездо карты до упора.

На устройстве чтения карт памяти загорится световой индикатор активности (A), и компьютер автоматически обнаружит носитель.

ПРИМЕЧАНИЕ. Носитель необходимо вставить правильно. Обратите внимание на направление отсеченного угла на носителе. Дополнительные сведения см. в разделе «Руководство по вставке носителя». Устройства CompactFlash и Microdrive закреплены и их нельзя вставить неправильно. Вставьте приемную сторону (с отверстиями) этого носителя в гнездо.

- 2 Выберите программу для доступа к файлам. На компьютере откроется программа для доступа к содержимому носителя. Теперь можно копировать файлы с носителя и на него.

Или

Если окно автозапуска не открылось, нажмите кнопку «**Пуск**»  на панели задач Windows, выберите пункт **Компьютер** и дважды щелкните на значке **Карта памяти** для отображения файлов на карте памяти.

- 3 По завершении щелкните правой кнопкой на значке диска, выберите пункт **Извлечь**, убедитесь, что световой индикатор активности горит, но не мигает, и извлеките носитель. Немигающий световой индикатор активности означает, что компьютер не выполняет чтение или запись на носитель.



ВНИМАНИЕ. Не извлекайте носитель при мигающем световом индикаторе активности. Это может привести к потере данных.

Руководство по вставке носителя

4-Считыватель карт памяти (в отдельных моделях)

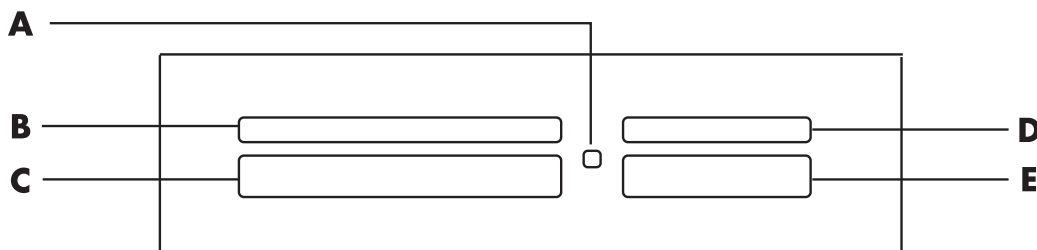

- A Световой индикатор активности
- B Верхнее левое гнездо
- C Нижнее левое гнездо
- D Верхнее правое гнездо
- E Нижнее правое гнездо

Карта	Расположения устройства чтения	4-с гнездами
Карта памяти SmartMedia (SM)	Вверх лицевой стороной	B (верхний левый угол) SM
Носитель xD	Вверх лицевой стороной	B (верхний левый угол) xD
Носитель CompactFlash тип I	Сторона приемника (с отверстиями)	C (нижний левый угол) CF/I
Носитель CompactFlash тип II	Сторона приемника (с отверстиями)	C (нижний левый угол) CF/II
Дисковое устройство Microdrive	Сторона приемника (с отверстиями)	C (нижний левый угол) MD
Карта памяти Secure Digital (SD)	Вверх лицевой стороной	D (верхний правый угол) SD
Карта памяти Mini Secure Digital (MiniSD)*	Вверх лицевой стороной	D (верхний правый угол) MiniSD
Карта памяти MultiMediaCard (MMC)	Вверх лицевой стороной	D (верхний правый угол) MMC
Карта памяти Reduced size MultiMediaCard (RSMMC)*	Вверх лицевой стороной	D (верхний правый угол) RSMMC
Карта памяти MultiMediaCard Plus (MMC+)*	Вверх лицевой стороной	D (верхний правый угол) MMC Plus
Карта памяти MultiMediaCard Mobile (MMC Mobile)*	Вверх лицевой стороной	D (верхний правый угол) MMC Mobile
Карта памяти Memory Stick (MS)	Вверх лицевой стороной	E (нижний правый угол) MS
Карта памяти Memory Stick (MS-Pro)	Вверх лицевой стороной	E (нижний правый угол) PRO
Карта памяти Memory Stick (MS-Pro Duo)*	Вверх лицевой стороной	E (нижний правый угол) PRO Duo
Карта памяти Memory Stick (MS-Duo)*	Вверх лицевой стороной	E (нижний правый угол) MS Duo

* В отдельных моделях. Доступно не во всех странах и регионах.

ПРИМЕЧАНИЕ. Некоторые карты памяти, например CF Ultra/III, несовместимы с устройством чтения карт памяти, поставляемым с компьютером.



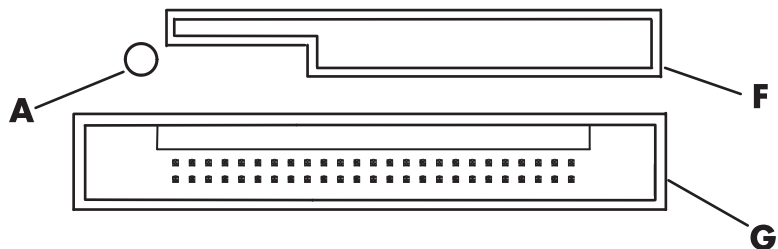



Устройство чтения карт памяти с 2 гнездами (в отдельных моделях)



A Световой индикатор активности

F Верхнее гнездо

G Нижнее гнездо

Карта	Расположения устройства чтения	2-с гнездами
Карта памяти Secure Digital (SD)	Вверх лицевой стороной (соединители, покрытые золотом, расположены внизу)	F (верхнее гнездо) 
Карта памяти MultiMediaCard (MMC)	Вверх лицевой стороной (соединители, покрытые золотом, расположены внизу)	F (верхнее гнездо) 
Карта памяти Memory Stick (MS)	Вверх лицевой стороной (соединители, покрытые золотом, расположены внизу)	F (верхнее гнездо) 
Карта памяти Memory Stick (MS-Pro)	Вверх лицевой стороной (соединители, покрытые золотом, расположены внизу)	F (верхнее гнездо) 
Карта памяти SmartMedia (SM)	Вниз лицевой стороной (соединители, покрытые золотом, расположены вверху)	F (верхнее гнездо) 
Носитель xD	Вверх лицевой стороной (соединители, покрытые золотом, расположены внизу)	F (верхнее гнездо) 
Дисковое устройство IBM Microdrive	Сторона приемника (с отверстиями)	G (нижнее гнездо)
Носитель CompactFlash тип I	Сторона приемника (с отверстиями)	G (нижнее гнездо)
Носитель CompactFlash тип II	Сторона приемника (с отверстиями)	G (нижнее гнездо)

ПРИМЕЧАНИЕ. Не вставляйте носители SM и xD в устройство чтения карт памяти одновременно. Устройство чтения карт памяти распознает только носитель, вставленный первым.

Общие сведения о световом индикаторе активности

Когда в гнездо не вставлены карты-носители, световой индикатор активности устройства чтения карт памяти выключен.

Световой индикатор загорается, когда карта-носитель вставлена в гнездо.

Световой индикатор мигает при передаче данных между картой и компьютером.

Форматирование карты памяти

Если карта памяти ранее не использовалась или повреждена, перед использованием карты, возможно, будет необходимо ее отформатировать.

ПРИМЕЧАНИЕ. Некоторые карты памяти могут быть заблокированы. Для просмотра или редактирования фотографий убедитесь, что карта разблокирована.

- 1 Отформатируйте карту памяти в цифровой камере. Следуйте инструкциям в документации по цифровой камере.

Или

Вставьте носитель в соответствующее гнездо устройства чтения карт до упора.

На устройстве чтения карт памяти загорится световой индикатор активности, и компьютер автоматически обнаружит носитель.

- 2 Нажмите кнопку **«Пуск»**  на панели задач Windows и выберите пункт **Компьютер**.
- 3 В области «Устройства со съемными носителями» щелкните правой кнопкой на значке нужной карты памяти.
- 4 Выберите пункт **Форматировать** и введите имя в поле метки.
- 5 В целях соблюдения параметров совместимости рекомендуется выбрать для файловой системы параметр **FAT**.
- 6 Нажмите кнопку **Начать**.
- 7 В окне «Форматирование завершено» нажмите кнопку **ОК** и нажмите кнопку **Заккрыть**.

Устранение неполадок устройства чтения карт памяти

При возникновении неполадок с чтением или записью на карту памяти попробуйте выполнить следующие действия.

- На некоторых картах имеется переключатель чтения и записи или безопасности. Перед записью данных на карту убедитесь, что переключатель чтения и записи установлен в положение «Запись разрешена».
- Убедитесь, что объем данных для хранения не превышает объема карты памяти.
- Убедитесь, данный тип карты памяти поддерживается системой. CompactFlash Type I и II, Microdrive, Memory Stick, Memory Stick Pro, MultiMediaCard, Secure Digital, SmartMedia или носитель xD.
- Убедитесь, что карта памяти полностью вставлена в соответствующий слот.
- Когда световой индикатор активности перестанет мигать, извлеките карту памяти и посветите фонариком в пустое гнездо. Если контакты загнулись, замените устройство чтения карт памяти, либо сдайте компьютер в отдел обслуживания, если контакты соприкасаются. Для выравнивания слегка согнутых контактов используйте шариковую ручку с тонким убирающимся наконечником, — компьютер должен быть выключен.
- Осмотрите края карты памяти на предмет наличия посторонних предметов, мешающих нормальному соединению с контактами. Очищайте контакты безворсовой тканью с небольшим количеством спирта. При необходимости замените карту памяти.
- Устройство чтения карт памяти использует программу безопасного извлечения устройств. Значок «Безопасное извлечение устройства» отображается на панели задач рядом с индикатором времени. Не следует нажимать кнопку **Стоп** в окне «Безопасное извлечение устройства». Это может привести к остановке работы носителя. В этом случае следует перезагрузить компьютер.
- Не вставляйте и не извлекайте карту памяти при мигающем световом индикаторе активности. Это может привести к потере данных или повреждению устройства чтения карт.
- Перед использованием карты памяти произведите ее форматирование. См. «Форматирование карты памяти».

Использование накопителей HP Personal Media Drive и HP Pocket Media Drive

HP Personal Media Drive и HP Pocket Media Drive (накопители HP) можно использовать как внешние или внутренние жесткие диски USB, предназначенные для быстрого и простого увеличения места для хранения и переноса мультимедийных файлов: фотографий, музыки, видеофайлов и других важных файлов. Накопители HP можно также использовать для резервного копирования данных на других дисках компьютера.

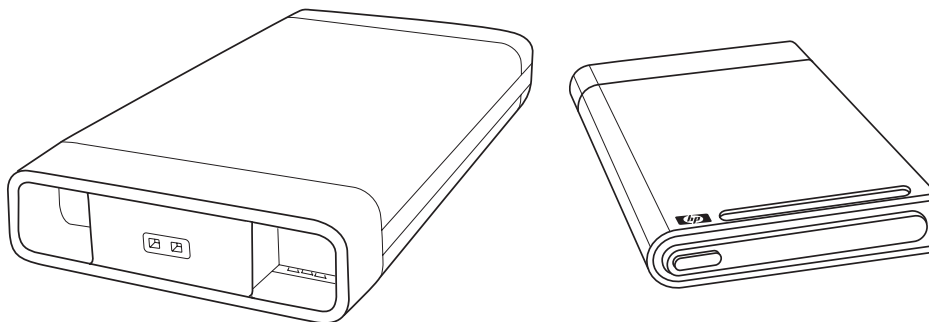

ПРИМЕЧАНИЕ. Накопители HP Personal Media Drive и HP Pocket Media Drive поставляются только в отдельных моделях. Оба накопителя продаются отдельно.

Накопители HP предназначены для следующих целей:

- работа с компьютерами, в которых есть USB-порт;
- хранение личных файлов и больших файлов мультимедиа, полученных с цифровых фото- и видеокамер и MP3-проигрывателей;
- быстрый перенос файлов с одного ПК на другой;
- воспроизведение файлов мультимедиа;
- резервное копирование файлов; для выполнения резервного копирования системы в целях усиления защиты данных.

Дополнительные сведения об использовании накопителей HP с Windows Media Center см. в документации на веб-узле службы поддержки HP: <http://www.hp.com/support>

Подключение накопителя

Накопитель HP предназначен для работы с большинством компьютеров в качестве внешнего диска, подключенного с помощью USB-кабеля. Однако его можно также вставлять в специальные компьютеры HP. В этих компьютерах есть специальный горизонтальный или вертикальный отсек, который позволяет подключить накопитель с помощью внутреннего USB-разъема. Накопитель можно легко вставить и удалить из отсека для жесткого диска, не выключая компьютер. Иногда этот процесс называют *горячей заменой*.

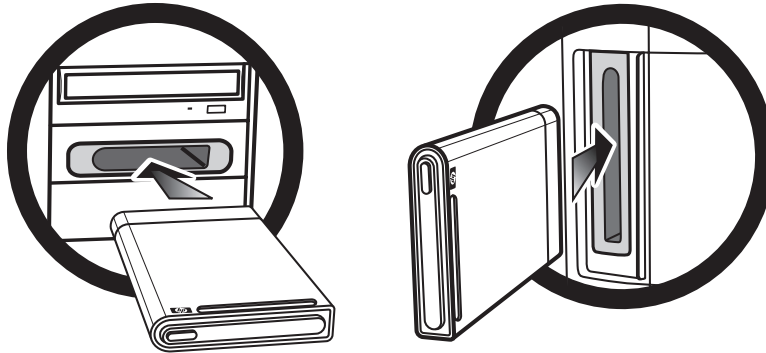

Накопитель включается после его подключения к активному USB-порту. Если компьютер включается с подключенным накопителем, накопитель включается автоматически. Если USB-кабель накопителя не подключен или если в компьютере отключено питание USB-порта, накопитель автоматически выключается. Если компьютер находится в спящем режиме (состояние ограниченного энергопотребления), накопитель остается включенным.



ПРЕДУПРЕЖДЕНИЕ. Не перемещайте компьютер, если накопитель HP находится в отсеке или подключен к USB-порту компьютера. Это может привести одновременно к повреждению накопителя и потере данных.

Вставка накопителя в отсек для накопителя HP

- 1 Включите компьютер.
- 2 Поместите накопитель в горизонтальный отсек так, чтобы эмблема HP была вверх, а название продукта HP читалось справа налево. При вставке в вертикальный отсек плоская сторона накопителя должна быть внизу, а закругленная — вверх. Не вставляйте накопитель с усилием; он должен легко встать в отсек.
- 3 Вставляйте накопитель в отсек до тех пор, пока он надежно не подключится к внутренним контактам. Если компьютер включен, а накопитель подключен правильно, на передней панели накопителя светится индикатор питания (**B, D**).

Передняя панель накопителя HP

- A Индикатор активности накопителя
- B Индикатор подачи питания
- C Направляющие выступы накопителя HP Personal Media Drive
- D Световой индикатор питания/активности накопителя

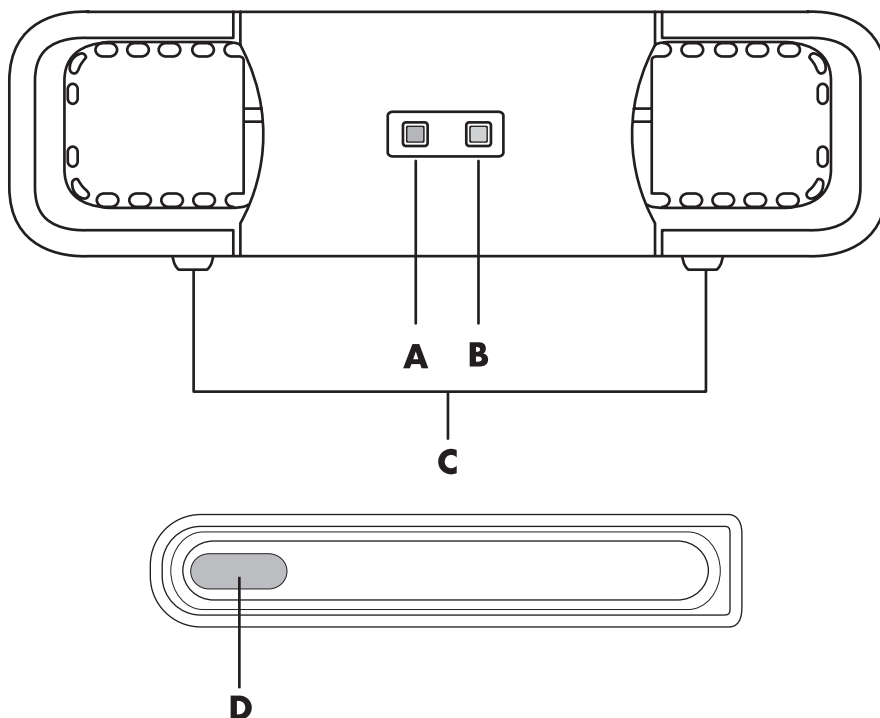

HP Personal Media Drive (**A, B, C**)

HP Pocket Media Drive (**D**)

Подключение накопителя к компьютеру без отсека для накопителя

Накопители HP предназначены для работы с большинством компьютеров как внешние жесткие диски, которые подключаются с помощью кабеля USB 2.0. Если в компьютере есть порты USB 1.1, для обеспечения достаточного питания воспользуйтесь двумя USB-портами. Большинство портов USB 2.0 могут обеспечить необходимое питание, поэтому в этом случае требуется только один USB-порт.

Для HP Personal Media Drive необходимо отдельное питание в дополнение к подключению через USB 2.0, если накопитель подключается к компьютеру без специального отсека. Для накопителя HP Pocket Media Drive отдельное питание не требуется, поскольку питание подается через подключение USB 2.0.

ПРИМЕЧАНИЕ. HP Personal Media Drive поставляется со встроенным вентилятором; в комплект HP Pocket Media Drive вентилятор не входит.

Чтобы подключить накопитель, выполните следующие действия.

- 1 Включите компьютер.
- 2 Подключите прямоугольный конец кабеля USB 2.0 (**E**) к свободному USB-порту компьютера. Подключите квадратный конец кабеля USB 2.0 (**F**) к USB-разъему на задней панели накопителя HP.

ПРИМЕЧАНИЕ. Для USB 2.0 используется только один USB-разъем. Для систем USB 1.x используются оба USB-разъема.

- 3 Установите программное обеспечение и драйверы. Дополнительные сведения см. в документации для накопителя HP.

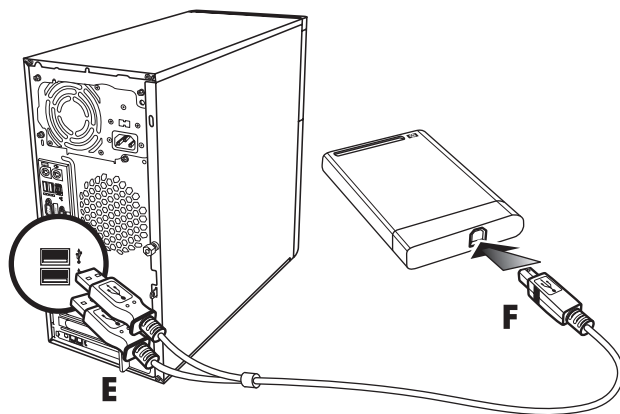

Обнаружение накопителя и присвоение ему буквы диска

После подключения накопителя к разъему USB 2.0 или установки его в отсеке для накопителей HP операционная система автоматически присвоит букву жесткому диску. Присвоенная буква зависит от наличия других носителей, подключенных к компьютеру.

Чтобы обнаружить диск, выполните следующие действия.

- 1 Нажмите кнопку «**Пуск**»  на панели задач Windows.
- 2 Выберите пункт **Компьютер**.
- 3 Выберите диск в разделе «Жесткие диски» или «Устройства со съемными носителями». По умолчанию именем тома данного диска является *HP Personal Media Drive* или *HP Pocket Media Drive*.

В окне «Компьютер» можно переименовать диск. Для этого щелкните на нем правой кнопкой мыши, выберите команду **Переименовать** и введите новое имя. Компания HP рекомендует переименовать диск при наличии нескольких внешних жестких дисков.

Чтобы избежать изменения буквы диска при подключении и отключении накопителя и других устройств, диску можно присвоить постоянную букву. Кроме того, присвоение диску буквы упрощает поиск программами файлов на накопителе HP. Некоторые программы не смогут найти файлы при присвоении диску новой буквы.

Чтобы избежать ошибок, накопитель следует извлекать безопасным способом. См. «Отключение накопителя».

Чтобы присвоить диску букву, выполните следующие действия.

- 1 Нажмите кнопку «**Пуск**»  на панели задач Windows.
- 2 Щелкните правой кнопкой мыши пункт **Компьютер**.
- 3 Выберите пункт **Управление**.
- 4 Перейдите в раздел **Управление дисками**.
- 5 Щелкните правой кнопкой мыши **Накопитель HP**.
- 6 Выберите команду **Изменить букву диска или путь к диску**.

ПРИМЕЧАНИЕ. Чтобы избежать использования одной и той же буквы диска для нескольких жестких дисков при подключении и извлечении накопителей, присвойте букву Z.

- 7 Нажмите кнопку **Изменить**.
- 8 Выберите букву в раскрывающемся списке и примените изменения, нажав кнопку **ОК**.

Использование накопителя

После продолжительного использования накопителя HP его алюминиевый корпус может сильно нагреться. Это предусмотрено усовершенствованной конструкцией накопителя HP и считается нормальным.

Встроенный вентилятор с низким уровнем шума включается автоматически при достижении определенной температуры. Если накопитель HP подключается к компьютеру внешне, его необходимо разместить в хорошо проветриваемом месте.

Перенос файлов на другой компьютер вручную

Можно переносить данные о профиле компьютера, включая информацию о визуальных настройках компьютера, а также персональные файлы, например фотографии, музыку или видеофайлы.

Чтобы перенести файлы вручную, выполните следующие действия.

- 1 Подключите накопитель к компьютеру.
- 2 Выберите файлы и перетащите их на накопитель HP в окне «Компьютер».
- 3 Отключите накопитель и подключите его к другому компьютеру.
- 4 Выберите файлы и перетащите их на жесткий диск нового компьютера.

Отключение накопителя



ВНИМАНИЕ. Чтобы избежать повреждения устройства и потери данных, следует всегда отключать накопитель HP безопасным способом, когда на нем не выполняется сохранение или передача файлов.

Когда накопитель неактивен, его можно безопасно извлечь. Если желтый световой индикатор активности мигает, значит, накопитель активен (сохраняет или передает данные). Удаление накопителя при мигающем световом индикаторе может вызвать потерю или повреждение файлов.

Чтобы безопасно отключить накопитель HP, выполните следующие действия.

- 1 Закройте все программы, которые могут работать с накопителем HP. Убедитесь, что световой индикатор активности на накопителе выключен.
- 2 Щелкните дважды на значке **Безопасное извлечение устройства** в системной области панели задач, расположенной в нижней части рабочего стола. Если этот значок скрыт, необходимо нажать стрелки на панели задач для его отображения. Откроется окно «Безопасное извлечение устройства».

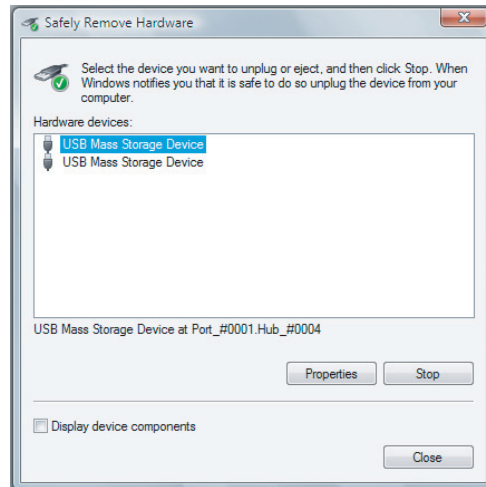

ПРИМЕЧАНИЕ. В некоторых компьютерах этот значок может называться «Отключение устройства» или «Извлечение устройства».

- 3 Щелкните дважды элемент **Запоминающее устройство для USB**, чтобы обнаружить накопитель HP. Пункт «Запоминающее устройство для USB» может быть указан дважды. Первая запись может соответствовать устройству для чтения карт памяти или другому запоминающему устройству. Посмотрите на метку данного накопителя.
- 4 Выберите пункт **HP Media Drive** и нажмите кнопку **ОК**. Имя накопителя может отличаться, если устройство было переименовано, или может иметь название «Универсальный том», после которого указана буква диска.

В системной области панели задач отобразится сообщение *Оборудование может быть извлечено*, свидетельствующее о том, что устройство можно безопасно отключить.
- 5 Нажмите кнопку **Остановить**, чтобы убедиться, что накопитель HP неактивен, после чего нажмите кнопку **Заккрыть**.
- 6 Отключите накопитель от компьютера.

Устранение неполадок накопителя HP

Обновления Microsoft

Прежде чем пытаться устранить неполадки накопителя, убедитесь, что на компьютере установлены последние пакеты обновлений для операционной системы Microsoft и другие обновления Windows. Пакеты обновлений предназначены для устранения ошибок, добавления драйверов и расширения функций безопасности системы. Подробные сведения об установке пакетов обновлений и других обновлений Windows см. на веб-узле <http://support.microsoft.com>. В случае отсутствия доступа к Интернету обратитесь за информацией о получении этих средств улучшения системы в службу поддержки пользователей Microsoft.

Накопитель не отображается на компьютере

Попытайтесь выполнить следующие действия в указанном порядке.

- 1 Проверьте, включен ли накопитель. Световой индикатор питания на передней панели накопителя должен светиться.
- 2 Убедитесь, что USB-кабель надежно и правильно подключен к накопителю и USB-разъему компьютера.
- 3 Отключите USB-кабель при включенном компьютере. Подождите 10 секунд и подключите USB-кабель.
- 4 Проверьте, распознает ли компьютер используемый USB-порт, в окне диспетчера устройств. Дополнительные сведения см. в документации компьютера.

При использовании платы адаптера USB 2.0 скорость передачи кажется слишком низкой

Накопитель HP работает на максимально допустимой скорости платы адаптера (максимальная скорость составляет 480 Мб/с). В случае возникновения проблем с производительностью убедитесь, что для платы USB 2.0 установлены самые последние версии драйверов.

Перестало работать программное обеспечение накопителя HP

Переустановите программное обеспечение. Просмотрите инструкции по установке программного обеспечения и драйверов, которые поставляются вместе с накопителем HP.

Не включается параметр «Кэш записи»

С целью защиты данных параметр кэша записи для накопителя HP Pocket Media Drive выключен. Дополнительные сведения см. на веб-узле: <http://www.hp.com/support>

Права администратора для установки программного обеспечения

В зависимости от используемой операционной системы для установки программного обеспечения может потребоваться войти в систему с правами администратора.

Чтобы изменить учетную запись пользователя, выполните следующие действия.

- 1 Нажмите кнопку **«Пуск»**  на панели задач Windows.
- 2 Выберите пункт **Панель управления**, раздел **Учетные записи пользователей и родительский контроль**, после чего щелкните пункт **Учетные записи пользователей**.
- 3 Нажмите кнопку **Управление другой учетной записью** и выберите учетную запись, которую необходимо изменить.
- 4 Выберите пункт **Изменение типа учетной записи**, выберите необходимый тип и нажмите кнопку **Изменить тип учетной записи**.

Воспроизведение DVD, VCD и компакт-дисков

В данном разделе описывается воспроизведение VCD-, DVD- и компакт-дисков с помощью Windows Media Center, проигрывателя Windows Media и прочих программ для воспроизведения видеофайлов и звуковых записей.

Кроме того, в разделе рассматривается работа с музыкой и радио, а также изменение настроек DVD и звука.

Использование области «Музыка»

Область «Музыка» в Windows Media Center предлагает широкие возможности для воспроизведения, упорядочения и резервного копирования файлов музыки. Она предназначена для проигрывателя Windows Media.

С помощью области «Музыка» можно найти и воспроизвести избранные файлы музыки и компакт-диски, которые были добавлены в фонотеку или фонотеку проигрывателя Windows Media. Также можно слушать множество разных радиостанций в Интернете.

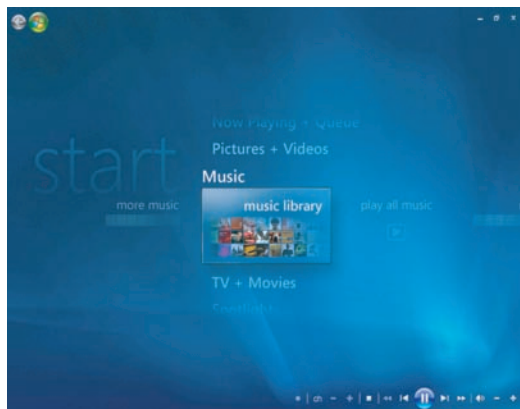

Программа Windows Media Center содержит несколько меню:

- фонотека;
- воспроизвести все;
- радио;
- поиск.

Все эти меню подробно описаны в данном разделе.

Использование области «Музыка» в Windows Media Center

С помощью фонотеки в Windows Media Center или проигрывателя Windows Media можно копировать цифровые файлы музыки и упорядочивать их в фонотеке.

Файлы музыки, объединенные в фонотеку с помощью Windows Media Center или проигрывателя Windows Media, доступны в Windows Media Center и в проигрывателе Windows Media.

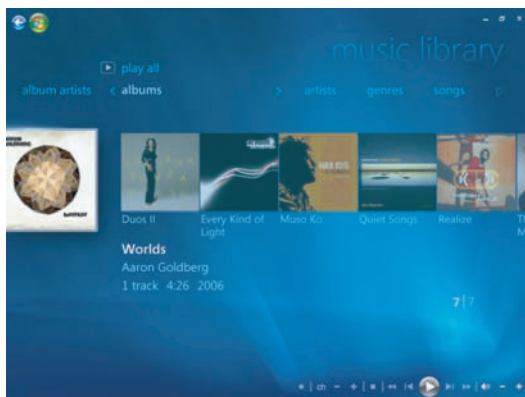

С помощью области «Музыка» в Windows Media Center можно выполнять следующие действия.

- Воспроизводить в Windows Media Center или Windows Media Player компакт-диски или отмеченные музыкальные дорожки из созданной вами фонотеки.
- Выбирать и редактировать индивидуальный список песен в *списке воспроизведения* из фонотеки.
- Удалять песни из фонотеки или очереди воспроизведения.
- Записывать избранные песни на компакт-диски.
- Создавать резервные копии музыкальных дорожек на DVD-диске или накопителе HP Personal Media Drive, а также на других запоминающих устройствах.
- Слушать Интернет-радио (в отдельных моделях).
- Искать музыкальные дорожки и файлы.
- Упорядочивать музыкальные файлы по исполнителям, альбомам, песням, композиторам, году, списку воспроизведения и жанру.

Использование фонотеки

Добавление музыки в фонотеку

Файлы, добавляемые в фонотеку, помещаются в фонотеке Windows Media Center и проигрывателе Windows Media. Добавленные файлы музыки можно быстро найти и воспроизвести при помощи области «Музыка» в Windows Media Center или проигрывателе Windows Media.

Кроме того, файлы музыки в фонотеку можно добавить при помощи проигрывателя Windows Media. Дополнительные сведения о добавлении и удалении файлов музыки из фонотеки см. в меню «Справка» проигрывателя Windows Media.

Добавление файлов музыки, хранящихся на жестком диске

- 1 Нажмите кнопку «Пуск»  на панели задач Windows и выберите пункт **Windows Media Center**.

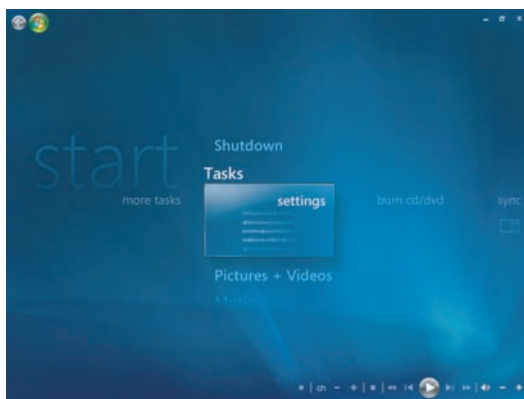

- 2 В меню «Задачи» выберите пункт **параметры**.
- 3 Выберите элемент **Настройка фонотеки**.
- 4 Выберите команду **Добавить папку для наблюдения** и нажмите кнопку **Далее**.

- 5 Выберите **Добавить папки на этом компьютере**, а затем — пункт **Далее**.



- 6 Выберите папку с помощью кнопок со стрелками на клавиатуре или пульте дистанционного управления. Обнаружив папку, содержащую папку с нужными файлами музыки, выберите ее (рядом с папкой должна появиться стрелка). Повторите эту операцию, если необходимо добавить другие папки, после чего выберите элемент **Далее** и нажмите **Готово**.
- 7 Нажмите кнопку **ОК**.

Добавление файлов музыки с компакт-диска

Чтобы добавить дорожки компакт-диска в фонотеку Windows Media Center, выполните следующие действия.

- 1 Нажмите кнопку **«Пуск»**  на панели задач Windows и выберите пункт **Windows Media Center**.
- 2 Выберите элемент **Музыка**.
- 3 Выберите элемент **Фонотека**.
- 4 Вставьте компакт-диск в дисковод для компакт-дисков.
- 5 Выберите элемент **Альбомы**.
- 6 Выберите компакт-диск с альбомом, который нужно добавить в фонотеку.
- 7 Выберите пункт **Копировать компакт-диск**. Во время первого копирования музыкального компакт-диска необходимо выбрать параметр защиты от копирования, после чего следовать инструкциям на экране.
- 8 После выбора параметров копирования в нескольких последующих окнах нажмите кнопку **Далее**.
- 9 Выберите элемент **Да**, чтобы начать копирование дорожек в фонотеку. В зависимости от величины музыкальных дорожек данный процесс может занять несколько минут.
- 10 Нажмите кнопку **ОК**.

ПРИМЕЧАНИЕ. Можно выбрать элементы **«Воспроизвести альбом»**, **«Добавить в очередь»**, **«Записать CD/DVD»**, **«Изменить сведения»** и **«Удалить»** в окне сведения об альбоме, выбрав любой альбом.

Удаление файлов музыки из фонотеки

- 1 Нажмите кнопку «**Пуск**»  на панели задач Windows и выберите пункт **Windows Media Center**.
- 2 Выберите элемент **Музыка**.
- 3 Выберите элемент **Фонотека**.
- 4 Выберите элемент **Альбомы**.
- 5 Выберите альбом для удаления, после чего выберите элемент **Удалить**.
- 6 Нажмите кнопку **Да** в окне подтверждения удаления.

ПРИМЕЧАНИЕ. Чтобы удалить отдельные песни, щелкните **песни**, щелкните на песню правой кнопкой мыши и выберите **Удалить**.

Использование поддерживаемых типов файлов музыки

В области «Музыка» можно воспроизводить следующие типы цифровых звуковых файлов. Дополнительные сведения о поддерживаемых типах файлов см. в справке для проигрывателя Windows Media.

Расширение файла	Тип файла
.cda	Звуковые компакт-диски
.wav	Звуковой файл Windows
.mp3, .m3u	Аудиофайл MP3
.wma, .asx, .wmx, .wm	файл Windows Media Audio

ПРИМЕЧАНИЕ. В окне раздела «Музыка» отображаются только поддерживаемые типы аудиофайлов. Неподдерживаемые типы файлов воспроизводиться не будут.

Воспроизведение файлов музыки в Windows Media Center

Чтобы открыть Windows Media Center, выберите элемент **Музыка**, а затем — пункт **Фонотека**. В Windows Media Center и в фонотеку проигрывателя Windows Media уже добавлено несколько музыкальных альбомов и композиций.

Чтобы воспроизвести музыку, выберите одну или несколько композиций, после чего выберите элемент **Воспроизведение**. Также можно выбрать элемент **Воспроизвести все**, чтобы начать воспроизведение всех композиций, сохраненных в области «Музыка».

ПРИМЕЧАНИЕ. При выборе элемента **списки воспроизведения** впервые вы можете не обнаружить никаких звуковых файлов, если они не были добавлены в фонотеку Windows Media Center или проигрывателя Windows Media. При копировании файлов музыки при помощи Windows Media Center или проигрывателя Windows Media также копируются сведения о компакт-дисках, которые затем отображаются в фонотеке Windows Media Center и проигрывателя Windows Media.

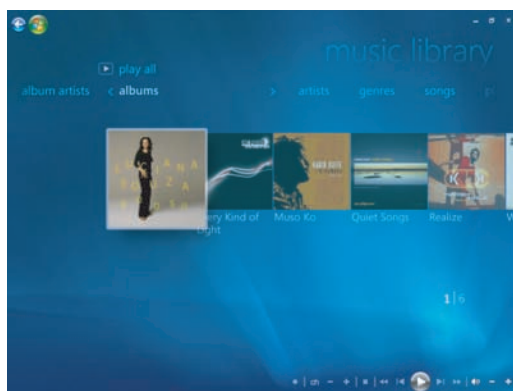

ПРИМЕЧАНИЕ. Все файлы музыки можно хранить в папке «Музыка» или в других папках на жестком диске, однако эти файлы необходимо добавить в фонотеку Windows Media Center или проигрывателя Windows Media, чтобы иметь возможность их искать и воспроизводить.

Если вставить компакт-диск в дисковод при закрытом приложении Windows Media Center, отобразится окно автозапуска со списком различных функций. Можно выбрать параметры звуковых компакт-дисков с помощью Windows Media Center или проигрывателя Windows Media. Если в качестве проигрывателя звуковых файлов по умолчанию выбрана другая программа, она будет запущена и начнет воспроизведение компакт-диска. Настройки автозапуска по умолчанию можно выбрать с помощью панели управления.



Изменение настроек зрительных образов

Можно изменить настройки таких зрительных образов, как «Алхимия», «Спектр и график» и «Батарея». Кроме того, можно выбрать вариант «всегда» или «никогда» для настройки параметров запуска зрительных образов в начале воспроизведения песни.

Нажмите кнопку «Пуск»  на панели задач Windows и выберите пункт **Windows Media Center**.

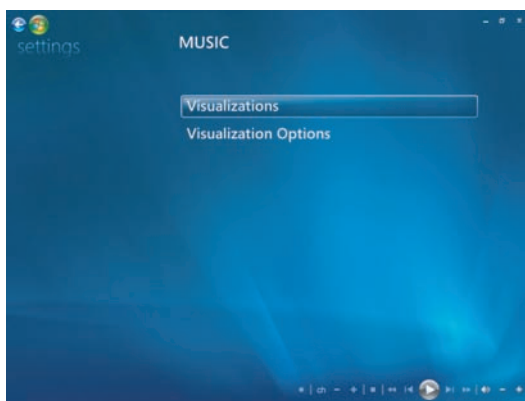

- 1 В меню «Задачи» выберите пункт **Параметры**, а затем нажмите элемент **Музыка**.
- 2 Выберите элемент **Зрительные образы** или **Параметры зрительных образов**.
- 3 После выбора необходимых настроек нажмите кнопку **Сохранить**.

Воспроизведение альбома в Windows Media Center

- 1 Нажмите кнопку «**Пуск**»  на панели задач Windows и выберите пункт **Windows Media Center**.
- 2 Выберите элемент **Музыка**.
- 3 Выберите элемент **Фонотека**.
- 4 Вставьте музыкальный компакт-диск в дисковод.
- 5 Выберите элемент **Альбомы**.
- 6 Выберите альбом для воспроизведения.
- 7 Выберите элемент **Воспроизвести альбом**.

Воспроизведение композиции в Windows Media Center

Песню можно воспроизвести в любой области окна «Музыка». Ее можно выбрать в списке *песен*, а также в списках *альбомов*, *исполнителей*, *жанров*, *композиторов* и т. д. Кроме того, можно воспроизвести отдельную песню из списка воспроизведения.

- 1 Нажмите кнопку «**Пуск**»  на панели задач Windows и выберите пункт **Windows Media Center**.
- 2 Выберите элемент **Музыка**.
- 3 Выберите элемент **Фонотека**.
- 4 Выберите элемент **Песни**. Откроется список всех песен в фонотеке.
- 5 Воспользуйтесь кнопками со стрелками на пульте дистанционного управления или на клавиатуре, или же выберите песню с помощью мыши.
- 6 Чтобы воспроизвести песню, выберите элемент **Воспроизвести песню**.

ПРИМЕЧАНИЕ. Во время воспроизведения музыкальной дорожки в окне «Воспроизведение» можно выбрать любой из следующих элементов: **Просмотр очереди**, **Зрительный образ**, **Показ слайдов**, **В случайном порядке**, **Повтор** и **Купить музыку**.

Во время воспроизведения песни можно выбрать параметры **Добавить в очередь**, **Купить музыку**, **Изменить сведения** и **Удалить**.

Создание очереди в Windows Media Center

Очередь представляет собой временный список песен, создаваемый в окне «Музыка» при выборе списков воспроизведения, альбомов или песен для воспроизведения. Можно продолжать добавлять песни в очередь или же удалить песни из нее.

Можно создать очередь и сохранить ее как список воспроизведения, доступный для Windows Media Center или проигрывателя Windows Media.

- 1 В окне «Музыка» выполните следующие действия.
 - Выберите элемент **фонотека**, затем элемент **песни**, после чего с помощью клавиш со стрелками или мыши выберите необходимую песню. Выберите песню для добавления в очередь, после чего выберите элемент **Добавить в очередь**.

Или

- Чтобы добавить в очередь альбом или список воспроизведения целиком, выберите элемент **альбомы** или **списки воспроизведения**, выберите альбом или список воспроизведения, после чего выберите элемент **Добавить в очередь**.
- 2 Нажмите кнопку Back на пульте дистанционного управления или клавишу Backspace на клавиатуре, чтобы вернуться к меню песен, альбомов или списков воспроизведения, если необходимо выбрать дополнительные песни для добавления в текущий список очереди. Повторите шаг 1 или щелкните на стрелке влево в левой верхней части экрана, чтобы вернуться к предыдущему окну. 
 - 3 Добавив в список очереди последнюю песню, выберите элемент **Воспроизвести все**. Будут воспроизведены все песни в очереди в выбранном порядке.
 - 4 Чтобы просмотреть очередь во время воспроизведения, необходимо выбрать элемент **Просмотр очереди**. Можно изменить или очистить очередь, сохранить ее как список воспроизведения или записать список очереди на компакт-диск или DVD-диск. Песни в очереди можно также воспроизводить в произвольном порядке.

Поиск и воспроизведение альбома в Windows Media Center

- 1 В окне Windows Media Center выберите элемент **Музыка**, после чего выберите элемент **Фонотека**.
- 2 С помощью кнопок со стрелками на пульте дистанционного управления, клавиш со стрелками на клавиатуре или мыши выберите нужный альбом, после чего нажмите кнопку ОК на пульте дистанционного управления. Нажмите клавишу ВВОД на клавиатуре или щелкните на альбоме мышью, чтобы выбрать альбом и просмотреть дополнительные сведения об альбоме.

Использование дополнительных сведений об альбоме

В окне дополнительных сведений об альбоме доступны следующие элементы.

- **Воспроизвести** — позволяет воспроизвести альбом.
- **Добавить в очередь** — позволяет добавить в список очереди.
- **Запись** — позволяет записать дорожку на компакт- или DVD-диск.
- **Изменить** — позволяет редактировать сведения об альбоме.
- **Удалить** — позволяет удалить альбом.

1 Выберите элемент **Воспроизвести**, чтобы воспроизвести альбом в окне сведений об альбоме.

2 Откроется окно воспроизведения альбома.

3 В окне воспроизведения также можно выбрать следующие параметры.

- **Просмотр очереди** — позволяет просмотреть список порядка воспроизведения файлов альбома.
- **Зрительный образ** — отображает движущуюся картинку во время воспроизведения песни.
- **Показ слайдов** — запускает показ слайдов во время воспроизведения альбома.
- **В случайном порядке** — позволяет изменить порядок воспроизведения.
- **Повтор** — позволяет повторить воспроизведение альбома.
- **Купить музыку** — позволяет подключиться к Интернету, найти сведения о компакт-дисках и приобрести музыкальные компакт-диски.
- Чтобы вернуться в Windows Media Center, нажмите кнопку «Пуск» на пульте дистанционного управления или щелкните на стрелке влево в левом верхнем углу экрана.

4 Чтобы вернуться в предыдущее окно, нажмите кнопку Back на пульте дистанционного управления или клавишу Backspace на клавиатуре, или щелкните на стрелке влево в левом верхнем углу экрана.



Использование поиска в Windows Media Center

Поиск музыкальных дорожек и файлов

Если не удается найти музыкальные файлы, можно воспользоваться функцией поиска.

- 1 Нажмите кнопку «**Пуск**»  на панели задач Windows и выберите пункт **Windows Media Center**.
- 2 Выберите пункт **Музыка** и дважды нажмите **Поиск**.

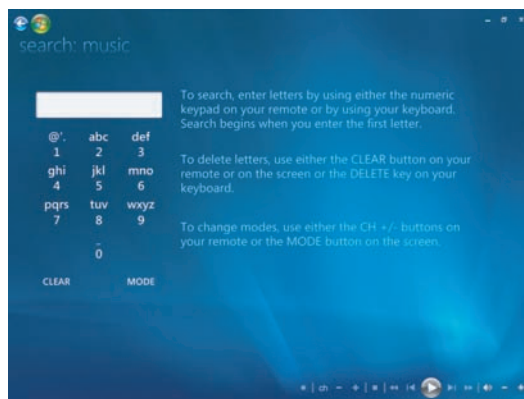

- 3 Чтобы выполнить поиск, введите буквы с помощью алфавитно-цифровых клавиш на пульте дистанционного управления или клавиатуре. Поиск запускается после введения первой буквы.

Создание списка воспроизведения в Windows Media Center

Список воспроизведения — это настраиваемый список песен, который можно сохранить для воспроизведения позднее или для записи на компакт-диск. С помощью списков воспроизведения можно группировать различные цифровые музыкальные файлы и определять порядок их воспроизведения.

Можно создать список воспроизведения, который содержит несколько дорожек с различных компакт-дисков или список, который содержит фоновую музыку для воспроизведения во время показа слайдов.

Списки воспроизведения можно создавать в Windows Media Center или в проигрывателе Windows Media.

Чтобы создать список воспроизведения, выполните следующие действия.

- 1 Выберите **Музыка**, затем — **Фонотека**, а затем выберите **альбомы**, **исполнители**, **списки воспроизведения**, **песни** или **жанры**.

- 2 С помощью кнопок со стрелками на пульте дистанционного управления, клавиш со стрелками на клавиатуре или с помощью мыши выберите музыкальные файлы, которые нужно добавить к списку воспроизведения.

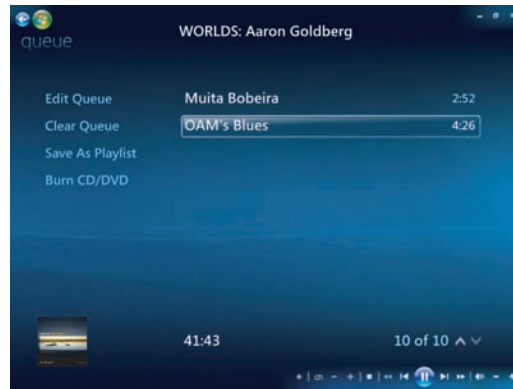

- 3 Нажмите кнопку ОК на пульте дистанционного управления или нажмите клавишу ВВОД на клавиатуре или выберите песню с помощью мыши.
- 4 Выберите элемент **Добавить в очередь**, чтобы добавить музыкальные файлы в список очереди.

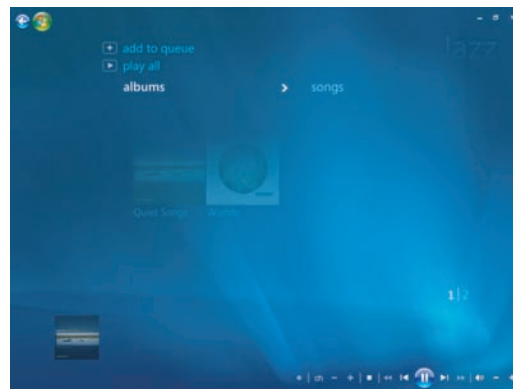

- 5 Вернитесь в Windows Media Center. Щелкните на стрелке влево в левой верхней части экрана, чтобы вернуться в Windows Media Center. 
- 6 Выберите элемент **Воспроизвести все**.
- 7 Выберите команду **Просмотр очереди**.
- 8 Выберите элемент **Сохранить как список воспроизведения** и назначьте имя для списка.
- 9 С помощью алфавитно-цифровой клавиатуры введите название списка воспроизведения и нажмите кнопку **Сохранить**.

ПРИМЕЧАНИЕ. Если компьютер подключен к Интернету, в Windows Media Center появятся названия дорожек компакт-диска и обложка.

Копирование файлов музыки на компакт-диск с помощью Windows Media Center

Чтобы скопировать музыкальные файлы на компакт-диск, выполните следующие действия.

- 1 Нажмите кнопку «**Пуск**»  на панели задач Windows и выберите пункт **Windows Media Center**.

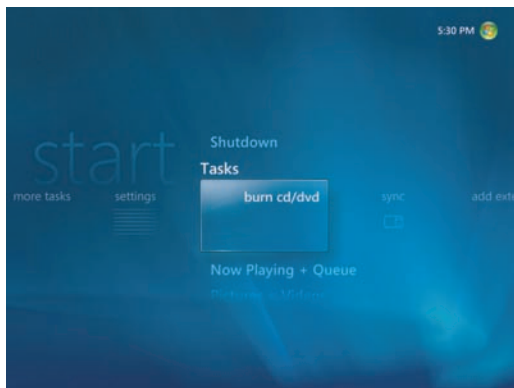

- 2 В меню **Задачи** выберите элемент **Записать диск**.
- 3 Появится сообщение с просьбой вставить носитель. Вставьте пустой диск CD-R и нажмите кнопку **Повтор**.
- 4 Выберите формат диска: **Звуковой компакт-диск** или **Компакт-диск с данными** и нажмите кнопку **Далее**.

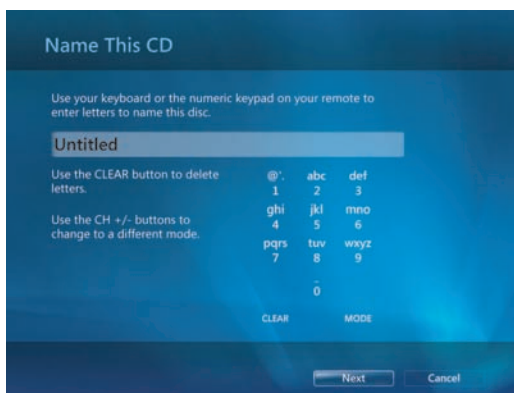

- 5 С помощью клавиш со стрелками на клавиатуре выберите текстовое поле **Без имени**.
- 6 С помощью кнопок алфавитно-цифровой клавиатуры пульта дистанционного управления или клавиатуры компьютера введите имя компакт-диска и нажмите кнопку **Далее**. Откроется окно выбора музыкальных файлов.

- 7 Выбрать необходимые песни можно с помощью клавиш со стрелками. Чтобы выбрать несколько песен, нажмите элемент **альбомы, списки воспроизведения** или другие параметры меню. При выборе песни напротив нее появляется флажок. Чтобы выбрать песни из других меню, нажмите кнопку Back на пульте дистанционного управления или выберите элемент **Добавить другие** в списке «Просмотр и изменение». В этом окне можно изменить название компакт-диска, выбрав элемент **Переименовать**, а также удалить выбранные ранее файлы, нажав **Очистить все**.
- 8 После добавления всех песен для записи на компакт-диск нажмите **Далее**.
- 9 Для начала записи музыки на диск нажмите кнопку **Записать CD**.
- 10 Нажмите кнопку **Да**, чтобы продолжить процесс записи компакт-диска.
- 11 Нажмите кнопку **ОК**, чтобы продолжить работу с компьютером во время записи.
- 12 После завершения записи нажмите кнопку **Готово**.

ПРИМЕЧАНИЕ. Компания HP поддерживает законное использование технологии, а также не одобряет и не способствует использованию своих продуктов в целях, противоречащих закону об авторских правах.

ПРИМЕЧАНИЕ. Дополнительные сведения об Интернете см. в разделе «Таблица функций и совместимости дисков».

Прослушивание сетевых радиостанций

В окне радио приложения Windows Media Center можно воспроизводить, слушать и устанавливать различные сетевые радиостанции.

- 1 В окне Windows Media Center выберите элемент **Музыка**, после чего дважды щелкните **радио**.
- 2 Выберите элемент **настроенные станции**, чтобы установить и упорядочить избранные радиостанции.
- 3 Выберите элемент **источники**, после чего откроется меню «Музыка и радио».

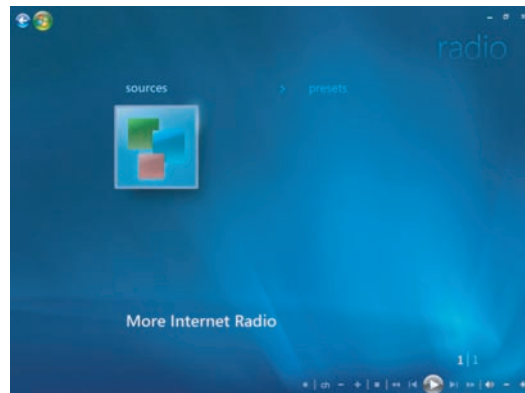

- 4 Щелкните правой кнопкой мыши, чтобы просмотреть список и перейти в меню настроек.
- 5 Щелкните правой кнопкой мыши на появляющемся значке, чтобы перейти к предыдущему меню.

Воспроизведение музыкальных компакт-дисков

Чтобы воспроизвести музыкальные компакт-диски, потребуется дисковод для компакт- или DVD-дисков.

- Вставьте музыкальный компакт-диск в дисковод для компакт- или DVD-дисков.
- Откроется программа воспроизведения звуковых файлов по умолчанию. Если откроется диалоговое окно, выберите из списка программу, которую нужно использовать. Возможно, потребуется прокрутить весь список, чтобы просмотреть все доступные программы.
- Воспроизведение музыкального компакт-диска начнется автоматически.

Воспроизведение компакт-дисков с помощью проигрывателя Windows Media

ПРИМЕЧАНИЕ. Некоторые лицензионные компакт-диски защищены от копирования и не могут быть воспроизведены с помощью проигрывателя Windows Media. Такие компакт-диски поставляются с собственным (встроенным) проигрывателем.

- 1 Вставьте музыкальный компакт-диск или DVD-фильм в дисковод.
 - Если откроется окно автозапуска, выберите в списке **Проигрыватель Windows Media**. Возможно, потребуется прокрутить весь список, чтобы увидеть проигрыватель Windows Media.

Или

 - Если окно проигрывателя Windows Media не открывается автоматически, нажмите кнопку «Пуск»  на панели задач Windows, выберите меню **Все программы** и выберите элемент **Проигрыватель Windows Media**.
- 2 Чтобы воспроизвести компакт-диск или DVD-диск, выберите вкладку **Воспроизведение** на панели задач проигрывателя. Воспроизведением также можно управлять с помощью кнопок управления мультимедиа на клавиатуре (в отдельных моделях).

ПРИМЕЧАНИЕ. Для просмотра сведений о компакт-диске, например имени исполнителя, названия песен и изображения альбома, компьютер должен быть подключен к Интернету.

Чтобы получить дополнительные сведения об использовании проигрывателя Windows Media, перейдите на вкладку на панели задач проигрывателя и выберите элемент **Справка**.

Воспроизведение DVD-дисков

Чтобы воспроизвести DVD-фильмы на компьютере, необходимо установить дисковод для чтения DVD-дисков. Некоторые дисководы для DVD-дисков могут воспроизводить DVD-диски Blu-ray (BD), а также DVD-диски с высоким разрешением (HD DVD).

Чтобы воспроизвести DVD-диск, потребуется DVD-дисковод.

- 1 Вставьте DVD-диск в дисковод.
- 2 При открытии диалогового окна выберите в списке программу, которую нужно использовать. Возможно, потребуется прокрутить весь список, чтобы просмотреть все доступные программы.

Или

Если диалоговое окно не отображается, щелкните на кнопке «Пуск»  на панели задач Windows, выберите **Все программы**, а затем щелкните на **HP DVD Play, DVD Play BD/HD** или **Power Cinema**, в зависимости от типа дисковода для чтения DVD-дисков и модели компьютера.

- 3 Чтобы воспроизвести DVD-диск, воспользуйтесь элементами управления программы воспроизведения DVD-дисков.
- 4 Чтобы уменьшить размер окна DVD Play, дважды щелкните на любом месте окна. Чтобы вернуть полноэкранный размер, снова дважды щелкните на любом месте окна программы.

Использование программы Windows Media Center для воспроизведения DVD-дисков

- 1 Нажмите кнопку «Пуск»  на панели задач Windows.
- 2 Щелкните на **Windows Media Center**, чтобы открыть программу Windows Media Center.
- 3 Прокрутите окно к пункту **ТВ и фильмы** и щелкните на **HP DVD Play**.
- 4 С помощью мыши воспользуйтесь элементами управления мультимедиа для фильма.
- 5 Чтобы воспроизвести DVD-диск в полноэкранном режиме, дважды щелкните на любом месте окна DVD Play.

Устранение неполадок при воспроизведении DVD-дисков

Если при воспроизведении DVD-дисков с помощью DVD Play или Power Cinema возникают проблемы, например пропускаются файлы, выполните следующие действия в указанном порядке.

- 1 Если на компьютере установлено приложение Windows Media Center, попробуйте воспроизвести DVD-диск с помощью него. Windows Media Center автоматически настроит экран для оптимального отображения DVD-диска.
 - a Щелкните на кнопке «Пуск»  на панели задач Windows и выберите пункт **Все программы**, а затем нажмите **Windows Media Center**.
 - b Прокрутите окно к пункту «ТВ и фильмы» и щелкните на **HP DVD Play**.
 - c Чтобы воспроизвести фильм, воспользуйтесь элементами управления воспроизведением DVD-дисков.

- 2 Изменяйте разрешение экрана, пока проблема не будет устранена.
 - a Нажмите кнопку «Пуск»  на панели задач Windows, затем выберите пункт **Панель управления** и под пунктом «Оформление и персонализация» щелкните на **Настройка разрешения экрана**.
 - b Передвиньте ползунок «Разрешение», чтобы слегка понизить разрешение, и нажмите кнопку **Применить**.
 - c Щелкните на кнопке **Да**.
 - d Попробуйте снова воспроизвести DVD-диск. Если это не помогло, повторите шаги от **a** до **d**, пока не будет выбрано наилучшее разрешение.
- 3 Попробуйте уменьшить размер окна воспроизведения файла.

ПРИМЕЧАНИЕ. Для повышения производительности воспроизведения DVD можно установить более мощную графическую плату и увеличить объем памяти компьютера.

Использование кодов страны/региона

В большинстве DVD-дисков имеются встроенные коды, которые разрешают воспроизведение DVD-фильмов только в определенной стране/регионе.

Номер страны/региона обычно размещается над изображением глобуса на коробке DVD-диска и на самом диске. DVD-диски без кодов страны/региона можно воспроизводить на любом проигрывателе или в любом дисковом устройстве во всех странах/регионах.



ПРЕДУПРЕЖДЕНИЕ. Код страны/региона можно изменять всего пять раз, после чего последний установленный код страны/региона блокируется и становится постоянным. После блокировки кода можно воспроизводить только DVD-диски с последним установленным кодом страны/региона. Если при блокировке кода страны/региона вам требуется помощь, обратитесь в службу поддержки.

Воспроизведение DVD-фильмов в Windows Media Center

(В отдельных моделях)

При просмотре DVD-дисков в Windows Media Center можно управлять воспроизведением с помощью пульта дистанционного управления. При воспроизведении DVD-диска в другой программе, которая не входит в Windows Media Center, использовать пульт дистанционного управления будет невозможно.

- 1 Нажмите кнопку «Пуск»  на панели задач Windows и выберите пункт **Windows Media Center**.

- 2 Вставьте DVD-диск в дисковод. Если воспроизводятся другие файлы мультимедиа, появится сообщение Windows Media Center с вопросом, нужно ли воспроизводить DVD-диск. Выберите элемент **HP DVD Play**. Если не выбрать определенный вариант действия, через несколько секунд автоматически запустится воспроизведение DVD-диска в полноэкранном режиме.

ПРИМЕЧАНИЕ. Чтобы просмотреть дополнительные сведения о просматриваемом DVD-диске, например название, название раздела, жанр, исходный рейтинг, продолжительность и текущую позицию, нажмите кнопку *i* (Дополнительные сведения) на пульте дистанционного управления.

Или

Если DVD-диск уже находится в дисковом, выберите элемент **HP DVD Play**. После этого начнется воспроизведение DVD-фильма в полноэкранном режиме.



- 3 При появлении меню DVD-диска для выбора пунктов данного меню и управления воспроизведением DVD-фильма можно воспользоваться пультом дистанционного управления или мышью.
- 4 Чтобы остановить воспроизведение DVD-диска, нажмите кнопку остановки на пульте дистанционного управления или переместите мышшь для отображения элементов управления воспроизведением мультимедиа и нажмите кнопку **Остановить**.
- 5 Для отображения других значков переместите мышшь.

ПРИМЕЧАНИЕ. Для просмотра дополнительных элементов нажмите правую кнопку мыши. Откроется окно, содержащее дополнительные элементы, такие как: *масштаб, сведения о фильме, меню диска, извлечение и настройки*.

Изменение настроек DVD

Можно изменить настройки DVD, например параметры языка, субтитров и параметры пульта дистанционного управления.

Нажмите кнопку «Пуск»  на панели задач Windows и выберите пункт **Windows Media Center**.

- 1 В меню «Задачи» выберите пункт **параметры**.
- 2 В окне настроек выберите элемент **DVD**.
- 3 Выберите **Язык DVD**, **Скрытые титры** или **Параметры пульта управления**.
- 4 Выберите подходящие параметры и щелкните на кнопке **Сохранить**.

Изменение языковых параметров DVD-фильма

Чтобы выбрать языковые параметры DVD для субтитров, звуковой дорожки и меню, выполните следующие действия.

- 1 Нажмите кнопку «Пуск»  на панели задач Windows и выберите пункт **Windows Media Center**.
- 2 В меню «Задачи» выберите пункт **параметры, DVD**, а затем щелкните на **Язык DVD**.
- 3 Чтобы выбрать (+) или (-), используйте кнопки со стрелками на пульте дистанционного управления или клавиши со стрелками на клавиатуре. Нажмите кнопку ОК на пульте дистанционного управления или клавишу ВВОД на клавиатуре, чтобы прокрутить список доступных языков.
- 4 После того как выбран необходимый язык, щелкните на кнопке **Сохранить**.

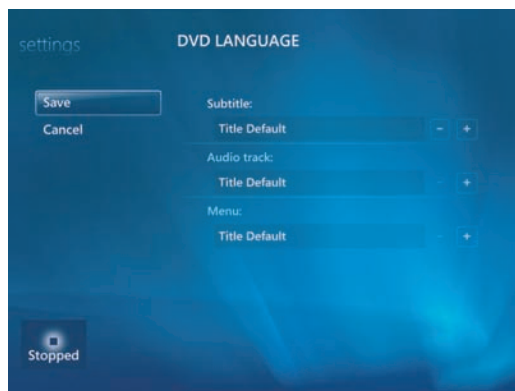

- 5 Чтобы вернуться к главному окну настроек, нажмите клавишу Backspace на клавиатуре или кнопку Back на пульте дистанционного управления, или нажмите стрелку влево в левом верхнем углу экрана. 

Изменение параметров дистанционного управления DVD

Чтобы изменить параметры дистанционного управления DVD, выполните следующие действия.

- 1 Нажмите кнопку «Пуск»  на панели задач Windows и выберите пункт **Windows Media Center**.
- 2 В меню «Задачи» выберите пункт **параметры**.
- 3 В окне настроек выберите элемент **DVD**.
- 4 В окне настроек DVD выберите элемент **Параметры пульта управления**.

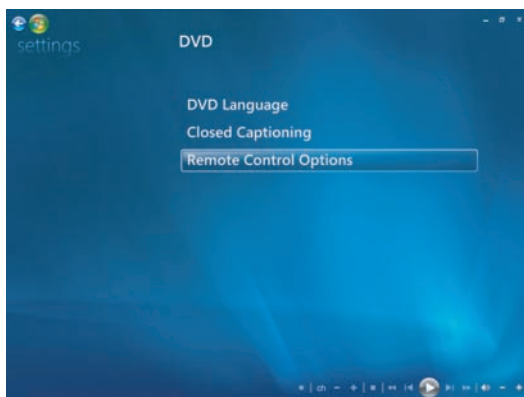

- 5 После выбора необходимых настроек нажмите кнопку **Сохранить**.

Изменение скрытых титров DVD

Чтобы изменить параметры скрытых титров DVD, выполните следующие действия.

- 1 Нажмите кнопку «Пуск»  на панели задач Windows и выберите пункт **Windows Media Center**.
- 2 В меню «Задачи» выберите пункт **параметры**.
- 3 В окне настроек выберите элемент **DVD**.

- 4 В окне настроек DVD выберите элемент **Скрытые титры**.

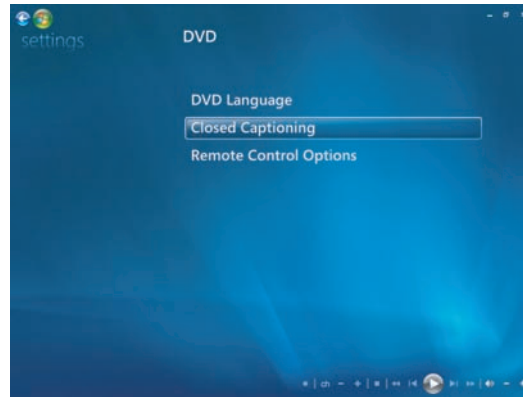

- 5 После выбора необходимых настроек нажмите кнопку **Сохранить**.

Изменение параметров звука DVD

Чтобы выбрать параметры звука DVD для просмотра DVD-дисков, выполните следующие действия.

- 1 Нажмите кнопку «**Пуск**»  на панели задач Windows и выберите пункт **Windows Media Center**.
- 2 В меню «Задачи» выберите пункт **параметры**.
- 3 Выберите элемент **ТВ**.
- 4 Выберите элемент **Аудио**. Появится окно настроек звука ТВ.

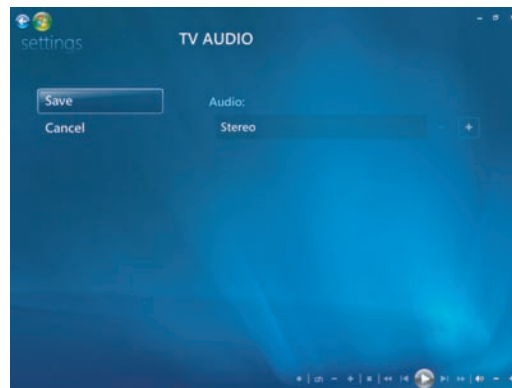

- 5 Установите необходимые параметры колонок и звука. Выберите выход на колонку и режим канала при наличии соответствующих параметров. Щелкните на кнопке **Сохранить**.

Воспроизведение DVD с помощью проигрывателя Windows Media

Чтобы воспроизвести DVD-фильмы на компьютере, необходимо установить дисковод для чтения DVD-дисков.

- 1 Вставьте DVD-диск в дисковод.
 - Если откроется окно автозапуска, выберите в списке **Проигрыватель Windows Media**. Возможно, потребуется прокрутить весь список, чтобы увидеть проигрыватель Windows Media.

Или

- Если окно проигрывателя Windows Media не открывается автоматически, нажмите кнопку «Пуск»  на панели задач Windows, выберите меню **Все программы** и выберите элемент **Проигрыватель Windows Media**.
- 2 Чтобы воспроизвести DVD, перейдите на вкладку **Воспроизведение** на панели задач проигрывателя, а затем нажмите кнопку **Воспроизведение**. Воспроизведением также можно управлять с помощью кнопок управления мультимедиа на клавиатуре (в отдельных моделях).

Чтобы получить дополнительные сведения об использовании проигрывателя Windows Media, перейдите на вкладку на панели задач проигрывателя и выберите элемент **Справка**.
 - 3 На панели списка выберите название DVD-диска или раздела. Чтобы начать воспроизведение фильма с необходимого раздела, дважды щелкните на этом разделе. Чтобы найти сведения о фильме в Интернете, щелкните на разделе правой кнопкой мыши и выберите элемент **Найти сведения о диске DVD**.

Использование программы DVD Play для воспроизведения DVD-дисков, видеозаписей, DVD-дисков высокой четкости и DVD-дисков Blu-ray

В зависимости от типа DVD-дисков, прилагаемого к компьютеру, можно воспроизводить DVD-диски, DVD-диски HD или диски Blu-ray. На передней стороне DVD-дисков указан тип дисков, которые он может воспроизводить. Некоторые дисководы позволяют воспроизводить как диски Blu-ray, так и HD DVD-диски. Это обеспечивает лучшее качество изображения и различные дополнения к содержанию.

При воспроизведении дисков Blu-ray и HD DVD-дисков учитывайте следующие рекомендации.

- Проигрыватель DVD Play BD/HD DVD позволяет воспроизводить обычные DVD-диски; однако дополнительные функции доступны только для Blu-ray и HD DVD-дисков.
- HD DVD-диски и Blu-ray-диски воспроизводятся только с помощью программы DVD Play BD/HD DVD.
- Мощность ЦП предназначена для поддержки функций воспроизведения HD DVD-дисков и Blu-ray-дисков. Перед воспроизведением HD DVD-дисков и Blu-ray-дисков рекомендуется закрыть все другие приложения.

- Ключи AACS встроены в компьютер для защиты от копирования. Время от времени необходимо выполнять обновление ключей AACS, что можно легко сделать при подключении к Интернету.
- Некоторые дополнительные функции для HD DVD-дисков и Blu-ray-дисков могут не поддерживаться.
- Поскольку форматы HD DVD и Blu-ray обладают новыми технологиями, могут возникнуть проблемы при воспроизведении определенных дисков, цифровом соединении, с совместимостью, а также производительностью, что в данном случае не является дефектом продукта. Компания не гарантирует бесперебойную работу всех систем.
- Для воспроизведения некоторых названий HD-DVD-дисков и Blu-ray-дисков может понадобиться цифровое соединение DVI или HDMI, а для отображения — поддержка HDCP.

Чтобы воспроизвести DVD-диск, потребуется DVD-дисковод.

- 1 Вставьте DVD-диск в дисковод.

Откроется программа воспроизведения DVD-дисков по умолчанию. Если откроется окно мастера DVD-дисков, выберите из списка программу, которую нужно использовать. Возможно, потребуется прокрутить весь список, чтобы просмотреть все доступные программы.

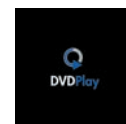

- 2 Чтобы воспроизвести DVD-диск, воспользуйтесь элементами управления программы воспроизведения DVD-дисков.

ПРИМЕЧАНИЕ. Для работы с элементами управления в программе DVD Play используйте мышь.

ПРИМЕЧАНИЕ. Ключ AACS, используемый программой DVD Play, необходимо обновлять каждые семнадцать месяцев, чтобы воспроизводить названия DVD. Для получения дополнительных сведений по воспроизведению видеоклипов щелкните на значке ? (кнопка «Справка») на панели управления DVD Play.

Воспроизведение видеокомпакт-дисков (VCD)

Чтобы воспроизвести диски VCD, потребуется дисковод для компакт-дисков или DVD-дисков.

- 1 Вставьте видеодиск в дисковод компакт-дисков или DVD-дисков.
Откроется окно программы для воспроизведения видеокомпакт-дисков по умолчанию. Когда откроется окно мастера видеокомпакт-дисков, выберите из списка программу, которую нужно использовать. Возможно, потребуется прокрутить весь список, чтобы просмотреть все доступные программы.
- 2 Для воспроизведения видеокомпакт-диска воспользуйтесь элементами управления программы воспроизведения видеокомпакт-дисков.

Воспроизведение видеокомпакт-дисков с помощью проигрывателя Windows Media

Чтобы воспроизвести диски VCD с помощью проигрывателя Windows Media, необходим дисковод для компакт-дисков или DVD-дисков.

- 1 Вставьте диск VCD в дисковод для компакт-дисков или DVD-дисков.
- 2 Выберите пункт **Воспроизвести с помощью проигрывателя Windows Media** и нажмите кнопку **ОК**.

Или

Если программа не открывается, нажмите кнопку «Пуск»  на панели задач Windows, выберите **Все программы** и выберите элемент **Проигрыватель Windows Media**.

- 3 Чтобы воспроизвести видеокомпакт-диск, перейдите на вкладку **Воспроизведение** на панели задач проигрывателя, а затем щелкните на кнопке **Просмотр VCD**. Воспроизведением также можно управлять с помощью кнопок управления мультимедиа на клавиатуре (в отдельных моделях).
Чтобы получить дополнительные сведения об использовании проигрывателя Windows Media, перейдите на вкладку на панели задач проигрывателя и выберите элемент **Справка**.
- 4 В панели списка дважды щелкните на разделе диска VCD, чтобы начать воспроизведение фильма с необходимого раздела.

Использование Windows Media Center

Microsoft Windows Media Center позволяет делать на компьютере потрясающие вещи. Предоставляемый этим приложением полный диапазон простых -в- использовании возможностей работы с файлами мультимедиа позволит гораздо лучше организовать работу с фильмами, музыкой и фотографиями.

Приложение Windows Media Center является простым и удобным в использовании. С его помощью можно легко найти и выбрать файлы мультимедиа. С помощью пульта дистанционного управления в этом приложении можно воспроизводить фильмы, слушать музыку и просматривать фотографии (в отдельных моделях). Объединив богатые возможности своего компьютера с возможностями домашнего кинотеатра, можно насладиться еще более динамичным зрелищем.

Приложение Windows Media Center оптимизировано для широкоэкранных дисплеев с высоким разрешением. Благодаря новому расположению фотографий, музыки и видео на широкоэкранном дисплее можно видеть в три раза больше содержимого, чем в предыдущих версиях Media Center.

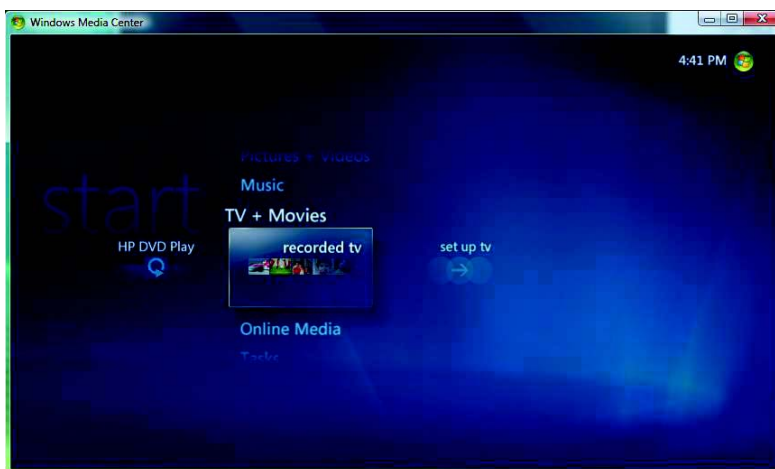

Настройка Windows Media Center

При первом запуске Windows Media Center на компьютере запускается мастер установки Windows Media Center. Выполните шаги мастера установки, чтобы иметь возможность пользоваться всеми функциями Windows Media Center. Мастеру установки Windows Media Center требуется несколько минут, чтобы завершить работу. Если все еще остались невыполненные шаги, можно перейти к меню «Настройки» и выполнить их. См. «Выполнение шагов мастера установки».

ПРИМЕЧАНИЕ. Дополнительные сведения о настройке компьютера см. в инструкциях по настройке, прилагаемых к компьютеру.

Выполнение шагов мастера установки

Если не все шаги мастера установки Windows Media Center были выполнены в первый раз, их можно выполнить или изменить настройки, выполнив следующие действия. Чтобы получить доступ ко всем функциям Windows Media Center, необходимо выполнить все требуемые шаги установки.

- 1 Нажмите кнопку запуска Windows Media Center  на пульте дистанционного управления или с помощью мыши нажмите кнопку «Пуск»  на панели задач Windows, после чего выберите пункт **Windows Media Center**.
- 2 В меню «Задания» выберите пункт **настройки**. Используйте клавиши со стрелками на клавиатуре или на пульте дистанционного управления для прокрутки вправо и влево, чтобы увидеть все элементы меню «Задания».
- 3 Выберите пункты **Общие**, **Настройка Windows Media Center**, а затем **Повторный запуск установки**. Следуйте инструкциям на экране, чтобы завершить работу мастера.

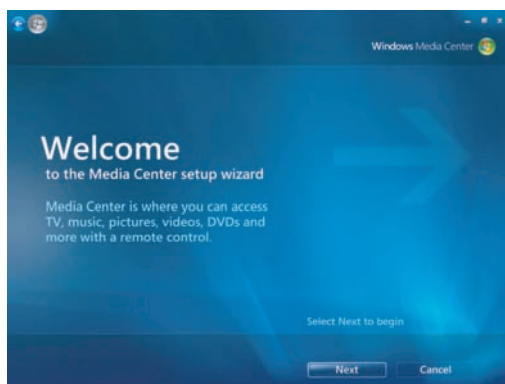

ПРИМЕЧАНИЕ. Настройки Windows Media Center можно изменить в меню «Настройки».

Ниже приведены некоторые элементы, включенные в мастер установки.

- **Проверка подключения к Интернету.** Подключение к Интернету дает возможность переходить по ссылкам мультимедиа, отображать информацию о музыкальных компакт-дисках и DVD-дисках, а также загружать программу телепередач, если компьютер оборудован ТВ-тюнером.

ПРИМЕЧАНИЕ. Чтобы получить доступ к Интернету, обратитесь к интернет-провайдеру.

- **Оптимизация отображения Windows Media Center на экране.** Можно выполнить следующие действия.
 - Изменить настройки отображения — яркость, контрастность, цвет и центрирование.
 - Проверить и отладить настройки отображения монитора, телевизора или другого устройства отображения.
 - Воспользоваться видеофильмом Windows Media Center, чтобы получить помощь в изменении положения центра экрана, его размера, пропорций (формы), яркости, контрастности, цвета и четкости отображения с помощью пульта дистанционного управления телевизора или управления монитором.
- **Настройка колонок.** Выберите количество колонок и протестируйте их. Для некоторых моделей колонки продаются отдельно.
- **Настройка фонотеки, библиотек изображений и видеозаписей.** Настройте Windows Media Center для поиска в папках «Музыка», «Изображения» и «Видео» новых файлов мультимедиа. После этого Windows Media Center автоматически добавляет эти файлы в библиотеки файлов мультимедиа. Также можно настроить Windows Media Center на поиск в других папках или остановить поиск в папке.

Меню запуска Windows Media Center

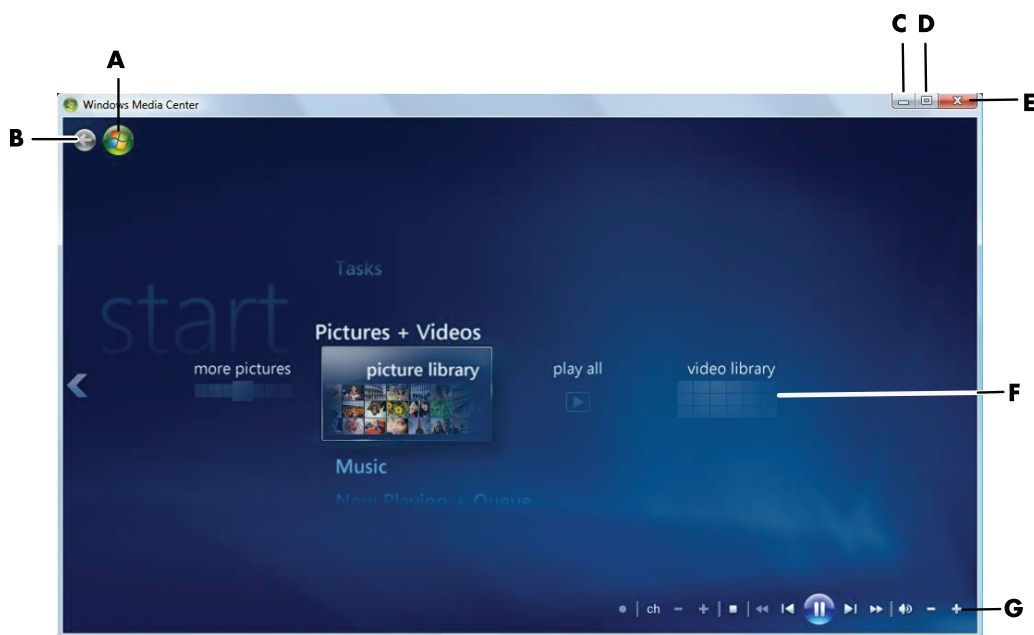

- A Открыть меню запуска Windows Media Center.
- B Перейти к предыдущему экрану.
- C Свернуть окно Windows Media Center.
- D Изменить размер окна Windows Media Center.
- E Закрыть окно Windows Media Center.
- F Используйте клавиши со стрелками для прокрутки вверх и вниз элементов подменю.
- G Используйте элементы управления воспроизведением мультимедиа: воспроизвести, остановить, пауза, переход, перемотка вперед, повтор, перемотка назад, запись, звук громче/тише, выключить звук и переход по каналам вверх/вниз.

Элементы меню запуска Windows Media Center

- **Воспроизведение HD DVD или Воспроизведение DVD** — см. «Воспроизведение DVD-фильмов в Windows Media Center».
- **Мультимедиа в Интернете** — доступ к различным фото, видео, телевизионным и другим поставщикам мультимедиа.
- **Изображения + видео** — просмотр цифровых изображений, воспроизведение слайд-шоу и печать фотографий. Просмотр домашнего видео. См. «Воспроизведение видеокомпакт-дисков с помощью проигрывателя Windows Media».

- **Музыка** — воспроизведение музыкальных файлов или музыкальных компакт-дисков, создание и редактирование списков воспроизведения и запись музыкальных файлов на компакт-диск. См. «Использование области «Музыка» в Windows Media Center» и «Копирование файлов музыки на компакт-диск с помощью Windows Media Center». Слушать интернет-радиостанции. См. «Прослушивание сетевых радиостанций».
- **Задания** — изменение настроек программы. См. «Изменение настроек Windows Media Center». Добавление устройства медиаприставки Windows Media Center. Синхронизация содержимого устройства с компьютером. Запись компакт-дисков и DVD-дисков. См. «Копирование файлов музыки на компакт-диск с помощью Windows Media Center». Поиск утилит и программ.
 - **Завершение работы** — доступ к меню «Завершить работу», «Перезапустить», «Перейти в спящий режим», «Заккрыть», «Завершить сеанс» и «Только мультимедиа». Режим «Только мультимедиа» открывает доступ к Windows Media Center, но не к остальным программам компьютера. См. «Меню элементов управления Windows Media Center».

ПРИМЕЧАНИЕ. Некоторые функции и программы, приведенные здесь, используются только в отдельных моделях.

Функции Windows Media Center

Управлять функциями Windows Media Center и переключаться между его окнами можно с помощью пульта дистанционного управления (в отдельных моделях), клавиатуры или мыши. Можно легко переходить от одного к другому и обратно, передвигая мышь, нажимая кнопку на пульте дистанционного управления или клавишу на клавиатуре.

ПРИМЕЧАНИЕ. Некоторые функции Windows Media Center, приведенные здесь, используются не во всех моделях. Наличие некоторых компонентов, указанных в документации компьютера, таких как колонки и ТВ-тюнеры, необязательно или они продаются отдельно.

Приложение Windows Media Center можно использовать вместе с другими программами Windows. При просмотре фотографий, фильмов и воспроизведении музыки можно пользоваться другими программами Windows.

С помощью Windows Media Center можно.

- Воспроизводить цифровые видеозаписи.
- Просматривать цифровые фотографии или показывать их как слайд-шоу с музыкальным сопровождением.
- Печатать фотографии.
- Просматривать, выбирать и воспроизводить музыкальные файлы на компакт-диске в полноэкранном режиме.
- Записывать дорожки с компакт-дисков в свою библиотеку мультимедиа.
- Просматривать DVD-фильмы, приостанавливать воспроизведение DVD-дисков, если требуется отойти.

ПРИМЕЧАНИЕ. Если компьютер поставляется с записывающим DVD-дисководом, этот дисковод может читать и записывать данные на носители DVD+/-R/-RW.

- Слушать интернет-радиостанции.
- Получать доступ к службам подписки на потоковую музыку и видео. Некоторые службы подписки на музыку и видео могут быть недоступны для некоторых стран/регионов.
- Открывать некоторые окна Windows Media Center с помощью кнопок быстрого вызова или пульта дистанционного управления.
- Создавать копии мультимедиа-файлов на компакт-дисках, DVD-дисках и других жестких дисках, например накопителях HP Personal Media Drive и HP Pocket Media Drive (продаются отдельно).
- Использовать параметр «Оптимизация» для бесперебойной работы компьютера.
- Использовать спящий режим для экономии электроэнергии, когда компьютер не используется. После чего можно мгновенно отобразить рабочий стол, нажав клавишу на клавиатуре или кнопку пульта дистанционного управления.

Подходящая музыка

В разделе «Музыка» можно быстро просмотреть всю фонотеку по исполнителям, песням или названиям альбомов, а также по жанру, композитору или году. Windows Media Center автоматически загружает изображения обложек альбомов, позволяя, таким образом, легко найти необходимый альбом. Можно воспроизводить файлы в произвольном порядке, повторять их, создавать списки воспроизведения и записывать эти списки на компакт-диски или DVD-диски одним нажатием кнопки.

Можно также запустить слайд-шоу изображений прямо из фонотеки во время выбора или воспроизведения музыки. При подписке на музыкальные службы этот параметр можно добавить непосредственно в меню «Пуск» рядом с меню «Фонотека».

Искать и добавлять музыку в фонотеку с другого компьютера с системой Windows стало удобно.

Прослушивание интернет-радиостанций

С помощью Windows Media Center также можно прослушивать интернет-радиостанции. Можно получить доступ на различные веб-узлы интернет-радиостанций.

Обмен цифровыми воспоминаниями

Благодаря Windows Media Center можно превратить обычную коллекцию фотографий в кинематографическое слайд-шоу для совместного просмотра на компьютере или телевизоре в гостиной. Параметр «Воспроизвести все» в меню «Пуск» дает возможность запустить слайд-шоу всех фотографий одним нажатием кнопки. Кроме того, при просмотре можно использовать музыку из своей коллекции, что сделает просмотр шоу незабываемым событием.

Если требуется создать слайд-шоу с саундтреком, то можно создать список воспроизведения с фотографиями и музыкой для записи на DVD.

В библиотеке изображений можно просматривать фотографии по папкам или по датам, когда они были сделаны, с эскизами и возможностью выделения изображений, что помогает быстро найти необходимые изображения или папки. Можно также использовать основные функции редактирования, например вращение и ретушь, из библиотеки рисунков или во время слайд-шоу.

Превратите свой дом в театр

Можно легко воспроизводить фильмы, импортированные с видеомэгнитофона, в библиотеке видеозаписей. Windows Media Center имеет встроенную поддержку высококачественного видео.

Независимо от типа видео (DVD-фильмы или видео), Windows Media Center обеспечит высокое качество изображения и звука цифровой аудиосистемы. Устраивайтесь поудобнее и наслаждайтесь шоу.

Мультимедиа в Интернете

«Мультимедиа в Интернете» — это ссылки на различных поставщиков мультимедиа, у которых можно найти различные службы и предложения мультимедиа. Окно «Мультимедиа в Интернете» периодически обновляется корпорацией Майкрософт. Некоторые из описанных служб могут быть недоступны для некоторых стран/регионов.

Чтобы получить доступ к веб-узлам «Мультимедиа в Интернете», компьютер должен быть подключен к Интернету.

Перемещение по Windows Media Center

Открытие Windows Media Center с помощью мыши

Чтобы открыть и перемещаться по Windows Media Center, можно использовать как пульт дистанционного управления, так и мышь.



Чтобы использовать мышь, выполните следующие действия.

- 1 Нажмите кнопку **«Пуск»**  на панели задач Windows и выберите пункт **Windows Media Center** .
- 2 Наведите мышь на элементы меню запуска Windows Media Center меню и щелкните на категории для выбора. Чтобы прокрутить список элементов меню «Пуск», перемещайте указатель мыши по списку, пока не выберете элемент, потом продолжайте перемещать указатель вверх или вниз, чтобы увидеть элементы, которые не отображаются.
- 3 Выберите категорию меню и щелкните на элементе, чтобы открыть его окно.
- 4 Переместите мышь, чтобы отобразить строку меню Media Center, а потом щелкните на стрелке назад в верхней части окна, чтобы перейти к предыдущему окну. 
- 5 Щелкните на значке **«Пуск»**  в верхней части окна Windows Media Center, чтобы вернуться в меню запуска Windows Media Center.

Открытие Windows Media Center с помощью пульта дистанционного управления Media Center

Чтобы открыть и перемещаться по Windows Media Center, можно использовать как пульт дистанционного управления, так и мышь.

Чтобы использовать пульт дистанционного управления, выполните следующие действия.

- 1 На пульте дистанционного управления нажмите кнопку запуска Windows Media Center .
- 2 Используйте кнопки со стрелками на пульте дистанционного управления, чтобы выбрать меню Windows Media Center.
- 3 Нажмите кнопку ОК, чтобы войти в выбранный пункт и открыть окно. Чтобы прокрутить список элементов меню «Пуск», используйте кнопки со стрелками, пока не будет выделен нужный элемент, после чего продолжайте просматривать список с помощью кнопок со стрелками, чтобы увидеть элементы, которые не отображаются.
- 4 Нажмите кнопку Back на пульте, чтобы перейти к предыдущему окну.
- 5 Нажмите кнопку запуска Windows Media Center  на пульте дистанционного управления, чтобы вернуться в меню запуска Windows Media Center.

Использование строк меню Windows Media Center

При перемещении мыши отображается строка меню Windows Media Center. С помощью строк меню можно получить доступ к следующим элементам.

- элементы управления мультимедиа (воспроизведение, перемотка вперед, назад, остановка и др.);
- стрелка назад;
- значки управления окном (свернуть, развернуть, закрыть);
- значок Windows Media Center, который открывает доступ к главному меню Windows Media Center.



Если пользоваться пультом дистанционного управления или прекратить использование мыши (через 5 секунд), строки меню Windows Media Center скрываются.

ПРИМЕЧАНИЕ. Чтобы переключиться на рабочий стол или запустить Windows Media Center одновременно с другой программой, можно использовать кнопки изменения размера.

Выбор элементов в Windows Media Center

Управлять функциями Windows Media Center и переключаться между его окнами можно с помощью пульта дистанционного управления, клавиатуры или мыши.

В окнах Windows Media Center выбранный элемент (папка, файл, элемент меню и пр.) или выделяется, или его название увеличивается.



Чтобы выбрать элемент в Windows Media Center, используйте мышь, клавиши со стрелками на клавиатуре или кнопки со стрелками на пульте дистанционного управления, а потом нажмите клавишу ВВОД на клавиатуре или нажмите кнопку ОК на пульте дистанционного управления, чтобы открыть выделенный элемент.

Во время воспроизведения файлы мультимедиа, например музыка или слайд-шоу, отображаются во вложенном окне в левом нижнем углу. Чтобы переключиться с просмотра мультимедиа во вложенном окне на полноэкранный просмотр, используйте кнопки со стрелками на пульте или клавиши со стрелками на клавиатуре, чтобы выбрать необходимые элементы, а потом нажмите кнопку ОК на пульте или клавишу ВВОД на клавиатуре.

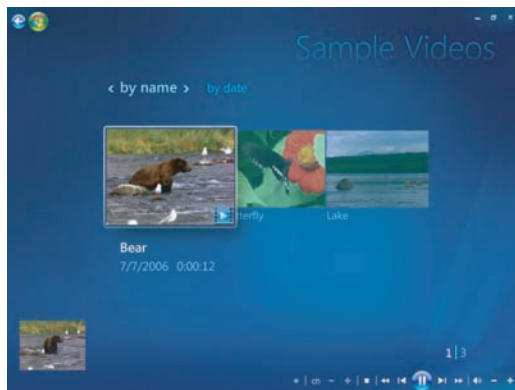

Вложенное окно

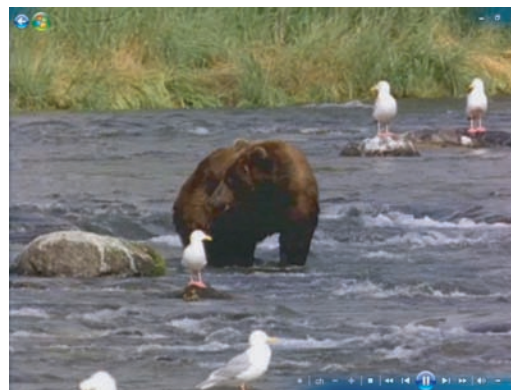







Полноэкранный режим

Меню элементов управления Windows Media Center

Чтобы открыть меню управления Windows Media Center, передвиньте мышью, чтобы отобразить строки меню.

- 1 Нажмите кнопку «Пуск»  на панели задач Windows и выберите пункт **Windows Media Center**.
- 2 В меню «Задания» выберите **завершение работы**, чтобы открыть окно элементов меню, которые перечислены в следующей таблице. Используйте клавиши со стрелками на пульте дистанционного управления или клавиатуру, чтобы прокрутить экран вправо или влево и выбрать другие параметры.



Значок	Действие
	Закрыть программу Windows Media Center.
	Выйти из программы, завершить сеанс Windows Media Center и переключить пользователя.
	Завершить работу компьютера.
	Перезагрузить компьютер.
	Перевести компьютер в энергосберегающий или спящий режим.
	Перевести компьютер в режим «Только мультимедиа», который открывает доступ к Windows Media Center, но не к остальным программам компьютера. ПРИМЕЧАНИЕ. Этот параметр доступен к меню задач.

Изменение настроек Windows Media Center

В окне настроек Windows Media Center можно изменить настройки для просмотра рисунков и слайд-шоу, а также для управления звуком и отображением всех окон Windows Media Center.

Чтобы изменить настройки Windows Media Center, выполните следующие действия.

- 1 Нажмите кнопку запуска Windows Media Center  на пульте дистанционного управления или с помощью мыши нажмите кнопку «Пуск»  на панели задач Windows, после чего выберите пункт **Windows Media Center**.
- 2 В меню «Задания» выберите пункт **настройки**.

- 3 Выберите категорию параметров.
- 4 Выберите одну из настроек в списке. После этого с помощью клавиш со стрелками на клавиатуре или кнопок со стрелками на пульте дистанционного управления выберите параметр или следуйте инструкциям на экране.
- 5 Нажмите кнопку **Сохранить**, чтобы сохранить изменения.

Категории настроек Windows Media Center

■ General (Общие)

- **Настройки меню запуска и параметры окон.**
- **Визуальные и звуковые эффекты** для настройки анимационных элементов перехода, звуков и фоновых цветов при работе с Windows Media Center.
- **Параметры библиотеки программ** позволяют программам библиотеки программ управлять файлами мультимедиа и осуществлять доступ к мультимедийной информации в Windows Media Center. Также можно убрать предупреждения безопасности в Интернете.
- **Настройка Windows Media Center** для настройки подключения к Интернету и колонок запустите установку Windows Media Center еще раз и настройте телевизор и монитор.
- **Родительский контроль** используется для блокирования нежелательных телеканалов и нежелательных для некоторых возрастных категорий телепередач и фильмов, изменения кода доступа и сброса параметров родительского контроля.

ПРИМЕЧАНИЕ. Родительский контроль, отображение титров, настройки радио и телевидения, приведенные в Windows Media Center, не относятся к моделям компьютеров без ТВ тюнеров.

- **Параметры автоматических загрузок** используются для получения мультимедийной информации о компакт-дисках, DVD-дисках и фильмах в Интернете.
- **Оптимизация** необходима для поддержания бесперебойной работы компьютера с помощью выполнения различных заданий на регулярной основе. Настройка «Оптимизация» закрывает и открывает Windows Media Center в определенное, назначенное вами время каждый день.
- **ТВ** используется для настройки телесигнала, аудио и скрытых титров (не все каналы поддерживают скрытые титры). Можно загрузить или редактировать справочник телевизионных программ, установить объем хранилища записей передач на жестком диске, настроить дисплей и настроить установки записи по умолчанию.
- **Изображения** используются для установки настроек слайд-шоу.
- **Музыка** используется для выбора зрительных образов и информации о песне, которые будут отображаться во время ее воспроизведения.
- **DVD** используется для выбора языка субтитров, аудиозаписей и меню DVD, программирования кнопок «Пропустить» и «Повторить» на пульте дистанционного управления для DVD и выбора скрытых титров.
- **Настройка библиотеки** для просмотра указанных папок с файлами мультимедиа в Windows Media Center.
- **Радио** для настройки или удаления предустановленных радиостанций.

Чтобы просмотреть сведения о компьютере, перейдите по веб-адресу службы поддержки, приведенному в *Руководстве по гарантийным обязательствам и поддержке*, и найдите название и номер необходимой модели. Модель компьютера указана в нижней части передней панели компьютера.

Чтобы найти документацию о компьютере в Интернете, найдите номер необходимой модели и выберите пункт **Справочники**.

ПРИМЕЧАНИЕ. Информация и руководства относятся к конкретным номерам моделей компьютера. Для некоторых моделей на веб-узле справочников нет.

Использование параметров питания Windows Media Center

Когда компьютер находится в спящем режиме, кажется, что он выключен, но на самом деле можно выполнять задания, например записывать телепередачи или музыкальные файлы. В спящем режиме выключаются монитор и звук.

ПРИМЕЧАНИЕ. Переход в спящий режим не влияет на звук и видеоизображение записываемых телепередач.

Чтобы активировать спящий режим, можно нажать кнопку перехода в спящий режим на компьютере, клавиатуре или пульте дистанционного управления.



Вернуться к рабочему столу можно практически мгновенно, нажав любую кнопку перехода в спящий режим еще раз, нажав любую клавишу на клавиатуре, переместив мышь или нажав любую кнопку на пульте дистанционного управления.

Чтобы изменить параметры питания компьютера, выполните следующие действия.

- 1 Щелкните на «**Пуск**»  на панели задач Windows и выберите пункт **Панель управления**.
- 2 Выберите **Система и ее обслуживание**.
- 3 Выберите пункт **Параметры питания**.
- 4 Выберите параметр **Сбалансированный**, **Энергосберегающий** или **Высокая производительность**.
- 5 Выберите пункт **Изменение параметров плана**.
- 6 В разделе *Выключение дисплея* щелкните на стрелке раскрывающегося списка и выберите интервал времени, по истечении которого дисплей выключится.
- 7 В разделе *Переход компьютера в спящий режим* щелкните на стрелке раскрывающегося списка и выберите интервал времени, по истечении которого компьютер перейдет в спящий режим.
- 8 Нажмите кнопку **Сохранить изменения**.

Создание звуковых дисков и дисков с данными

Эта глава описывает процедуры, которые необходимо выполнять для создания (или записи) файлов на компакт-диски и DVD-диски с возможностью записи. Она также содержит сведения о нанесении изображений на диски с помощью технологии LightScribe, доступной в некоторых моделях, или с помощью создания бумажной наклейки.

Компьютер поставляется с одним или несколькими оптическими дисководом для компакт- и DVD-дисков или комбинированными оптическими дисководом с возможностью записи. Кроме того, компьютер может содержать следующие программы, предназначенные для записи компакт- или DVD-дисков:

- CyberLink Power2Go (в отдельных моделях);
- CyberLink PowerDirector (в отдельных моделях);
- CyberLink LabelPrint (в отдельных моделях);
- Windows Vista;
- Windows Media Center.

Эти программы содержат функции, которые дают возможность копировать, архивировать или управлять музыкальными файлами, видеофайлами, файлами изображений и данных, а потом записывать эти файлы на компакт- или DVD-диски. Для загрузки и копирования музыкальных файлов на портативное устройство или карту памяти можно также использовать проигрыватель Windows Media.

ПРИМЕЧАНИЕ. Компания HP поддерживает законное использование технологии, а также не одобряет и не способствует использованию своих продуктов в целях, противоречащих закону об авторских правах.

ПРИМЕЧАНИЕ. *Burn* — это производственный термин, который используется для описания записи данных на DVD- или компакт-диск. При оптической записи для размещения данных на диске используется лазерный луч, откуда и происходит термин *burning* («прожигание»).

Очистка перезаписываемых дисков перед записью данных

Перед записью новых файлов следует удалить ранее записанные файлы на дисках с возможностью перезаписи (CD-RW, DVD-RW или DVD+RW). Диски CD-R, DVD-R и DVD+R очистить нельзя.

Чтобы очистить диск с возможностью перезаписи в программе CyberLink Power2Go, выполните следующие действия.

- 1 На панели задач «Пуск»  на панели задач Windows, **Все программы** и выберите **CyberLink DVD Suite**.
- 2 Щелкните на значке в правом нижнем углу окна, чтобы открыть список программ CyberLink и выберите **Power2Go**.
- 3 Щелкните на значке **Утилиты для диска** в окне «Выбор задания для записи». Выберите **Очистить диск**, а затем нажмите **ОК**.
- 4 Вставьте диск с возможностью перезаписи, который необходимо очистить.
- 5 Выберите параметр **Быстрая очистка** или **Полная очистка**, а потом нажмите кнопку **Очистить**.
- 6 После окончания очистки диска нажмите кнопку **ОК**.

Работа со звуковыми компакт-дисками

Можно создавать звуковые компакт-диски, которые воспроизводятся в домашнем или автомобильном проигрывателе компакт-дисков, а также на компьютере. Можно создать два основных типа музыкальных компакт-дисков.

- **Несжатый** — обычный формат компакт-диска, подобный формату коммерческого компакт-диска. Этот тип компакт-диска содержит от 10 до 20 песен, в зависимости от их продолжительности.

Несжатые файлы можно записывать на диски CD-R (которые воспроизводятся в большинстве домашних и автомобильных стереосистем, DVD-проигрывателях и компьютерах) или перезаписываемые диски CD-RW (которые воспроизводятся только в некоторых стереосистемах, DVD-проигрывателях и компьютерах).

Процесс создания этого типа компакт-диска описан в разделе «Создание звуковых компакт-дисков».

- **Сжатый** — файлы записываются на диск с помощью сжатого формата файла (.mp3, wma или .m4a). Меньший формат файла дает возможность разместить на диске приблизительно в десять раз больше песен (в зависимости от длительности и формата).

Сжатые файлы можно записывать на диски CD-R, CD-RW, DVD, DVD-RW или DVD+RW (в отдельных моделях). Сжатые файлы можно воспроизводить только на компьютерах, CD-плеерах или DVD-плеерах, которые поддерживают формат файла, используемый для создания диска (чаще всего поддерживается .mp3). Для совместимости формата файла просмотрите документацию устройства, на котором вы собираетесь воспроизводить диск. В случае использования сжатых аудиофайлов возможна небольшая потеря качества звука.

Дополнительные сведения о совместимости см. в разделе «Таблица функций и совместимости дисков».

Приложение CyberLink Power2Go позволяет создавать компакт- и DVD-диски с закрытым-сеансом или многосеансовые диски. Для компакт- и DVD-дисков с закрытым сеансом необходимо записать или копировать все файлы на один диск за один сеанс записи. Для многосеансовых компакт- и DVD-дисков можно записать или копировать файлы в течение нескольких сеансов, пока диск не заполнится или сеанс не будет закрыт.

ПРИМЕЧАНИЕ. Музыкальные файлы можно повторно записать на перезаписываемый диск CD-RW, но сначала следует удалить все ранее записанные файлы. Диски CD-R очистить нельзя.

ПРИМЕЧАНИЕ. Компания HP поддерживает законное использование технологии, а также не одобряет и не способствует использованию своих продуктов в целях, противоречащих закону об авторских правах.

Советы по работе со звуковыми компакт-дисками

Во время записи музыкальных файлов необходимо помнить следующее.

- При добавлении музыкальных файлов в сеансе записи программа рассчитывает и отображает время записи, доступное для записи дополнительных музыкальных файлов. В случае попытки записать объем, который превышает вместимость стандартного компакт-диска, появляется предупреждение о том, что не все дорожки могут поместиться на диске.
- Если не удастся выполнить запись, по возможности каждый раз во время записи вручную выберите более медленную скорость записи. Дополнительные сведения о выборе более медленной скорости записи см. в меню справки выбранной программы.
- Если скорость записи была изменена, запустите тест для моделирования записи, чтобы убедиться, что на выбранной скорости запись будет производиться без возникновения проблем.
- Во время записи диска можно выбрать параметр «Включить защиту буфера при записи», чтобы убедиться, что данные будут записаны на диск без прерывания. Прерывание в записи данных может стать причиной невозможности использования диска.
- Чтобы сравнить исходные данные и данные, записанные на диск, и убедиться в точности записи, можно выбрать параметр «Проверять записанные данные».

ПРИМЕЧАНИЕ. Компания HP поддерживает законное использование технологии, а также не одобряет и не способствует использованию своих продуктов в целях, противоречащих закону об авторских правах.



Перед созданием дисков выполните следующие действия

- Сохраните все результаты работы и закройте все открытые программы.
- Отключите экранную заставку.

Создание звуковых компакт-дисков

Этот раздел содержит инструкции по записи аудиокомпакт-диска, который можно воспроизводить в большинстве домашних и автомобильных CD-плееров.

Чтобы создать звуковой компакт-диск, выполните следующие действия.

- 1 Вставьте записываемый компакт-диск в пишущий дисковод.
Диски CD-R воспроизводятся в большинстве домашних и автомобильных стереосистем, DVD-плеерах и компьютерах. Диски CD-RW воспроизводятся только в некоторых стереосистемах, DVD-плеерах и компьютерах.
- 2 На панели задач «Пуск»  на панели задач Windows, **Все программы** и выберите **CyberLink DVD Suite**.
- 3 Щелкните на значке в правом нижнем углу окна, чтобы открыть список программ CyberLink и выберите **Power2Go**.
- 4 Выберите значок **Музыкальный диск**.
- 5 Выберите тип диска, **CD** или **DVD**, выберите тип содержимого и нажмите **ОК**.
- 6 Найдите аудиофайлы, которые необходимо добавить, щелкните на них и перетащите в нижнюю часть окна Power2Go.
- 7 После добавления файлов щелкните на значке **Запись** на панели инструментов. 

ПРИМЕЧАНИЕ. Чтобы получить дополнительные сведения об использовании CyberLink Power2Go, щелкните на значке **Справка** в программе. 

- 8 Выберите параметры записи. См. «Советы по работе со звуковыми компакт-дисками».
- 9 Чтобы начать запись музыкальных файлов на диск, щелкните на кнопке **Запись**.
- 10 После завершения записи музыкального компакт-диска нажмите кнопку **ОК**.

Создание видеодисков

Этот раздел содержит инструкции по созданию видеодиска. Можно создать видеодиск из файлов на жестком диске компьютера или непосредственно с цифровой видеокамеры.

- 1 Вставьте записываемый диск в пишущий дисковод.
- 2 Откройте программу CyberLink PowerDirector. Для этого нажмите **«Пуск»**  на панели задач Windows, **Все программы**, а затем выберите **CyberLink DVD Suite**.
- 3 Щелкните на значке в правом нижнем углу окна, чтобы открыть список программ CyberLink и выберите **PowerDirector**.
- 4 Выберите меню **Файл, Импорт** и щелкните на **Файлы мультимедиа**. Укажите путь к файлу и щелкните на кнопке **Открыть**, чтобы импортировать его в видеопроект.

Или

Нажмите кнопку **Захват**:

- a На панели инструментов выберите устройство видеозаписи, такое как **цифровая видеокамера, ТВ, камера ПК, компакт-диск** или **DVD-диск**.
 - b Нажмите кнопку **Воспроизвести**, чтобы начать воспроизведение видео.
 - c После того как выбрана часть файла, которую необходимо добавить в проект, щелкните на кнопке **Запись**, а затем **Стоп**, чтобы остановить запись.
 - d В появившемся окне имени файла введите имя видео и щелкните на кнопке **ОК**. Захваченные видеофайлы добавятся в проект фильма.
- 5 После импорта или захвата видеофайлов щелкните на кнопке **Правка**. Используйте инструменты редактирования, расположенные в левой части окна, для изменения видеофайла.
 - 6 Щелкните на кнопке **Создать**. Выберите подходящие параметры и щелкните на кнопке со стрелкой для продолжения. Нажмите кнопку с флажком, чтобы начать обработку видео.
 - 7 Выберите тип файла, например **видеофайл** или **поточковый файл**, а затем щелкните на кнопке со стрелкой для продолжения.
 - 8 Выберите подходящие параметры и щелкните на кнопке со стрелкой для продолжения.
 - 9 Щелкните на значке с флажком, чтобы начать обработку видео.
 - 10 Щелкните на кнопке **Создать диск**. К видео можно добавить стиль и кнопки меню.
 - 11 Щелкните на значке **Записать диск** и укажите параметры записи.
 - 12 Когда все готово для создания видеодиска, щелкните на кнопке **ОК**. 
 - 13 По завершении записи нажмите кнопку **ОК**.

ПРИМЕЧАНИЕ. Чтобы получить дополнительные сведения об использовании CyberLink PowerDirector, щелкните на значке **Справка**, а затем выберите **Справка PowerDirector**.

Копирование диска

Следующий раздел содержит сведения о том, как можно создать копию существующего компакт-диска или DVD-диска.

Копирование диска с использованием двух дисководов

При наличии двух дисководов можно скопировать компакт-диск или DVD-диск непосредственно с одного дисковода на другой. Чтобы скопировать DVD-диск этим способом, необходимы два DVD-дисковода. В противном случае для копирования DVD-диска используйте процедуру, описанную в следующем разделе.

Чтобы скопировать компакт-диск или DVD-диск с использованием двух дисководов, выполните следующие действия.

- 1 Вставьте записываемый компакт-диск или DVD-диск в пишущий дисковод.
- 2 Вставьте копируемый диск в другой дисковод.
- 3 На панели задач «Пуск»  на панели задач Windows, **Все программы** и выберите **CyberLink DVD Suite**.
- 4 Щелкните на значке в правом нижнем углу окна, чтобы открыть список программ CyberLink и выберите **Power2Go**.
- 5 Щелкните на значке **Копировать диск** и нажмите кнопку **ОК**.
- 6 Убедитесь, что выбраны правильные дисководы.
- 7 Нажмите кнопку **Копировать**.

ПРИМЕЧАНИЕ. Чтобы получить дополнительные сведения об использовании CyberLink Power2Go, щелкните на значке **Справка** в программе.



Копирование диска с использованием одного дисковода

Если имеется только один дисковод, программа CyberLink Power2Go временно сохраняет файл образа диска на жестком диске компьютера.

Чтобы скопировать компакт-диск или DVD-диск с использованием одного дисковода, выполните следующие действия.

- 1 Вставьте копируемый диск в пишущий дисковод.

ПРИМЕЧАНИЕ. Если программа воспроизведения компакт-дисков открылась автоматически, закройте ее перед выполнением шага 2.

- 2 На панели задач «Пуск»  на панели задач Windows, **Все программы** и выберите **CyberLink DVD Suite**.
- 3 Щелкните на значке в правом нижнем углу окна, чтобы открыть список программ CyberLink и выберите **Power2Go**.
- 4 Щелкните на значке **Копировать диск** и нажмите кнопку **ОК**.
- 5 Выберите параметры записи и щелкните на кнопке **Копировать**.



Программа Power2Go создает файл образа диска. Этот файл временно сохраняется на жестком диске компьютера.

- 6 После появления запроса вставьте записываемый компакт-диск или DVD-диск в пишущий дисковод и нажмите кнопку **ОК**.
- 7 При появлении сообщения *Копирование диска: завершено успешно* нажмите **ОК**. Диск будет извлечен автоматически.

Создание дисков с данными

Данный раздел содержит инструкции по записи данных на диск.

Чтобы создать диск с данными, выполните следующие действия.

- 1 Вставьте записываемый диск в пишущий дисковод.
- 2 На панели задач «Пуск»  на панели задач Windows, **Все программы** и выберите **CyberLink DVD Suite**.
- 3 Щелкните на значке в правом нижнем углу окна, чтобы открыть список программ CyberLink и выберите **Power2Go**.
- 4 Щелкните на значке **Диск с данными**. 
- 5 Выберите тип диска и нажмите **ОК**.
- 6 Выберите файлы с жесткого диска и перетащите их в нижнюю часть окна.
- 7 После добавления файлов щелкните на значке **Запись** на панели инструментов. 

ПРИМЕЧАНИЕ. Чтобы получить дополнительные сведения об использовании CyberLink Power2Go, щелкните на значке **Справка** в программе.



- 8 Выберите параметры записи.
- 9 Чтобы начать запись музыкальных файлов на диск, щелкните на кнопке **Запись**.
- 10 После завершения записи диска с данными нажмите кнопку **ОК**.

Создание этикетки диска с помощью технологии LightScribe

(В отдельных моделях)

Данный раздел содержит инструкции по созданию этикетки диска с использованием технологии LightScribe. Инструкции по созданию бумажной наклейки см. в разделе «Создание бумажной наклейки для диска».

Что такое LightScribe?

LightScribe — это новая технология, которая использует специальный дисковод, специальные носители (компакт-диски или DVD-диски) и программы создания этикеток для записи этикеток непосредственно на компакт-диски и DVD-диски. Дисковод для компакт-дисков или DVD-дисков с поддержкой технологии LightScribe использует оптический лазер для записи этикетки на тонком пигментном покрытии диска со стороны этикетки. Размазать чернила или помять бумагу невозможно, а этикетка не отклеится.

Требования LightScribe

Чтобы создать этикетку с использованием технологии LightScribe, требуется три элемента:





- Дисковод с поддержкой технологии LightScribe (в отдельных моделях), который помечен логотипом LightScribe;
- Программы создания этикеток, поддерживающие технологию LightScribe;
- Диск с возможностью записи и поддержкой технологии LightScribe (продается отдельно).



Создание этикетки для диска с помощью технологии LightScribe и приложения CyberLink LabelPrint

Записать данные, музыку и видео на диск можно до или после его маркировки. Сведения о записи диска см. в разделе «Создание звуковых компакт-дисков» и «Создание дисков с данными».

Чтобы создать этикетку LightScribe, выполните следующие действия.

- 1 Поместите в дисковод диск покрытием вниз. Покрытие — это золотая неотражающая сторона диска, противоположная стороне, на которую записываются данные.
- 2 Закройте дисковод.
- 3 На панели задач «Пуск»  на панели задач Windows, **Все программы** и выберите **CyberLink DVD Suite**.
- 4 Щелкните на значке в правом нижнем углу окна, чтобы открыть список программ CyberLink и выберите **LabelPrint**.
- 5 В области **Шаг 1** выполните следующие действия. Выберите один из следующих вариантов типов наклеек, которые необходимо распечатать:
 - **Этикетка для диска** (этикетка LightScribe);Или
 - **Этикетка для мини-диска** (этикетка LightScribe).
- 6 Нажмите кнопку со стрелкой в нижней части окна для продолжения. 
- 7 В области **Шаг 2** выполните следующие действия. **Отредактируйте заголовки и другую информацию** и создайте этикетку для диска, введя следующую информацию.
 - a Введите название диска, автора и дату.
 - b Введите названия песен, исполнителя/автора и время воспроизведения/размер файлов.
 - c Можно нажать значок **Импорт** для импортирования информации MP3 при необходимости. 
- 8 Нажмите кнопку со стрелкой в нижней части окна для продолжения. 

- 9 В области **Шаг 3** выполните следующие действия. Выберите макет и фон этикетки, выполнив следующие действия.
- Выберите стиль макета с помощью стрелок под надписью «Стиль макета», чтобы просмотреть доступные макеты этикеток. После выбора необходимого макета нажмите кнопку **Выбрать**.
 - Выберите изображение фона с помощью стрелок под надписью «Изображение фона», чтобы просмотреть доступные изображения фона. После выбора необходимого фона нажмите кнопку **Выбрать**.
 - Если создается бумажная наклейка, выберите размер бумаги в области «Шаблон бумаги».
- 10 Нажмите кнопку со стрелкой в нижней части окна для продолжения.
- 11 Когда все готово для создания этикетки LightScribe, щелкните на значке **Печать**.
- 12 Нажмите кнопку **ОК**, чтобы создать этикетку LightScribe. Отображается прогнозируемое время создания изображения, а также индикатор выполнения. Во время создания этикетки LightScribe можно продолжить работу на компьютере.



Чтобы получить дополнительные сведения об использовании CyberLink LabelPrint, щелкните на значке **Справка** для доступа к справочной информации.



Создание бумажной наклейки для диска

Следующий раздел содержит инструкции по созданию бумажной наклейки для диска. Для создания этикетки LightScribe см. главу «Создание этикетки диска с помощью технологии LightScribe».

- Загрузите в принтер бумагу для наклеек. Такую бумагу можно приобрести в большинстве магазинов канцелярских товаров.
- На панели задач «Пуск»  на панели задач Windows, **Все программы** и выберите **CyberLink DVD Suite**.
- Щелкните на значке в правом нижнем углу окна, чтобы открыть список программ CyberLink и выберите **LabelPrint**.
- В области **Шаг 1** выполните следующие действия. Выберите один из следующих вариантов типов наклеек, которые необходимо распечатать.
 - **Передняя сторона обложки** (наклейка со вставкой бумаги)
 - **Задняя сторона обложки** (наклейка со вставкой бумаги)
 - **Вкладыш диска** (наклейка со вставкой бумаги)
- Нажмите кнопку со стрелкой в нижней части окна для продолжения.
- В области **Шаг 2** выполните следующие действия. **Отредактируйте заголовки и другую информацию** и создайте этикетку для диска, введя следующую информацию.
 - Введите название диска, автора и дату.
 - Введите названия песен, исполнителя/автора и время воспроизведения/размер файлов.
 - Щелкните на значке **Импорт** для импортирования информации MP3.



7 Нажмите кнопку со стрелкой в нижней части окна для продолжения.



8 В области **Шаг 3** выполните следующие действия. Выберите макет и фон этикетки, выполнив следующие действия.

- a Выберите стиль макета с помощью стрелок под надписью «Стиль макета», чтобы просмотреть доступные макеты этикеток. После выбора необходимого макета нажмите кнопку **Выбрать**.
- b Выберите изображение фона с помощью стрелок под надписью «Изображение фона», чтобы просмотреть доступные изображения фона. После выбора необходимого фона нажмите кнопку **Выбрать**.
- c Если создается бумажная наклейка, выберите размер бумаги в области «Шаблон бумаги».

9 Нажмите кнопку со стрелкой в нижней части окна для продолжения.

10 Когда все готово для создания этикетки LightScribe, щелкните на значке **Печать**.



Чтобы получить дополнительные сведения об использовании CyberLink LabelPrint, щелкните на значке **Справка** для доступа к справочной информации.



Работа с изображениями и видеозаписями

С помощью компьютера можно просматривать, копировать, редактировать, печатать и предоставлять общий доступ к цифровым изображениям и видеозаписям.

Передавать цифровые изображения и видеозаписи на компьютер можно с помощью.

- Компакт-диска или DVD-диска. Вставьте диск в дисковод для компакт-дисков или DVD.
- Цифрового фотоаппарата или цифровой видеокамеры. Подключите устройство к компьютеру с помощью кабеля передачи данных, поставляемого вместе с устройством. (Некоторые модели оборудованы отсеком для подключения видеокамеры.)
- Карты памяти. Вставьте карту памяти в устройство чтения карт памяти (в отдельных моделях).

Цифровые изображения, копируемые или передаваемые на компьютер, могут размещаться по умолчанию в папке «Изображения».

Работа с цифровыми изображениями

К компьютеру можно подключить источник цифровых изображений, например цифровой фотоаппарат или цифровую видеокамеру, напрямую или при помощи стыковочного узла. Большинство файлов изображений, скопированных или загруженных с устройства, сохраняются в папке «Изображения».

ПРИМЕЧАНИЕ. Во время передачи изображений с цифрового фотоаппарата на компьютер установите для USB-параметра камеры значение «жесткий диск», а не «цифровая камера».

Внешнее устройство будет определено системой Windows Vista и появится запрос о том, следует ли просмотреть изображения.

Файлы цифровых изображений можно копировать с карт памяти, используемых в фотоаппаратах и других устройствах, с помощью устройства чтения карт памяти (в отдельных моделях).

Просмотр изображений в Windows Media Center

С помощью Windows Media Center можно просматривать, сортировать, редактировать, печатать и создавать компакт- и DVD-диски с изображениями из папок, созданных в папке «Изображения» в Проводнике Windows.

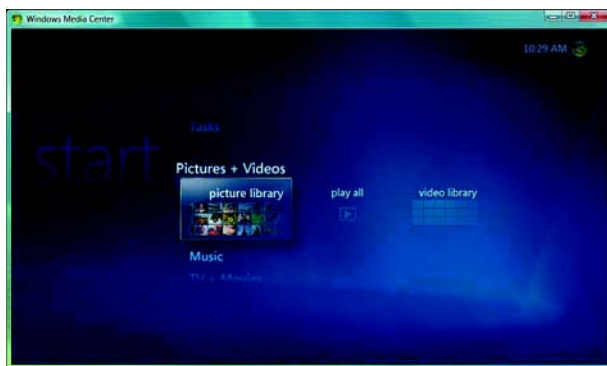

«Изображения» — это папка на жестком диске, находящаяся в окне «Документы», кроме того, это элемент меню Windows Media Center, который позволяет просматривать и искать цифровые изображения с помощью дистанционного управления или клавиатуры и мыши.

В меню «Видео и изображения» в программе Windows Media Center есть все необходимые средства для просмотра, упорядочивания, редактирования, печати, предоставления общего доступа и защиты цифровых изображений.



Добавление изображений в Windows Media Center

Добавление файлов изображений с жесткого диска

- 1 Нажмите кнопку «Пуск»  на панели задач Windows и выберите пункт **Windows Media Center**.
- 2 Выберите **Видео и изображения**.
- 3 Выберите элемент **библиотека рисунков**.
- 4 Нажмите клавиши Ctrl+D на клавиатуре или кнопку *i* (Дополнительная информация)  на пульте дистанционного управления, а затем выберите **Настройка библиотеки**.
- 5 Выберите команду **Добавить папку для наблюдения** и нажмите кнопку **Далее**.
- 6 Выберите **Добавить папки на этом компьютере**, а затем — пункт **Далее**.
- 7 Установите флажки для папок, которые необходимо проверить с помощью Windows Media Center и щелкните на кнопке **Далее**.
- 8 Щелкните на кнопке **Готово**.

Просмотр изображений в Windows Media Center



После упорядочивания изображений в папке «Изображения» в Проводнике Windows откройте программу Windows Media Center для их просмотра, выполнив следующие действия.

- 1 Щелкните на кнопке «Пуск»  на панели задач Windows и выберите **Windows Media Center**.
- 2 Выберите **Видео и изображения** и выберите элемент **библиотека рисунков**.
- 3 Выберите папку, **метки** или **дату съемки**. В этом окне показаны уменьшенные изображения (эскизы) каждой фотографии.
 - Выберите пункт **дата съемки**, чтобы просмотреть каждую фотографию с датой ее создания.
 - Выберите пункт **папки**, если изображения упорядочены в папках. Значок каждой папки отображает эскизы фотографий. Изображения отображаются так, как они были упорядочены в папке «Изображения» в Проводнике Windows.
- 4 Используйте клавиши со стрелками на клавиатуре для перемещения файлов и папок с изображениями и выберите изображение.
- 5 Нажмите клавишу ВВОД на клавиатуре, чтобы выбрать изображение или папку для просмотра. Выбранное изображение откроется в полноэкранном режиме.
- 6 Снова нажмите клавишу ВВОД на клавиатуре, чтобы увеличить изображение на 150 процентов, нажмите кнопку еще раз, чтобы увеличить изображение на 225 процентов. Используйте кнопки со стрелками на пульте дистанционного управления, чтобы передвигаться по изображению. Щелкните на клавише ВВОД или кнопке ОК в третий раз, чтобы вернуть исходный размер изображения.

ПРИМЕЧАНИЕ. Во время просмотра изображения можно нажать кнопку *i* (Дополнительная информация) на пульте дистанционного управления или клавиши Ctrl+D на клавиатуре, выбрать пункт **Подробности**, нажать **Параметры**, а затем **Изображения**, чтобы.

- Выбрать тип перехода для слайдов, время задержки слайда и цвет фона.
 - Включить созданные папки с изображениями.
 - Показать подписи.
 - Показывать изображения в случайном порядке.
 - Показывать сведения о песне во время показа слайдов.
-

Просмотр изображений в виде показа слайдов

- 1 Щелкните на кнопке «Пуск»  на панели задач Windows и выберите **Windows Media Center**.
- 2 Нажмите **Видео и изображения** и выберите элемент **библиотека рисунков**.
- 3 Выберите папку с изображениями, которые необходимо просмотреть в режиме показа слайдов, а затем нажмите клавишу ВВОД на клавиатуре.
- 4 Выберите пункт **показ слайдов**, а затем нажмите клавишу ВВОД на клавиатуре.
- 5 Нажмите клавиши Ctrl+D на клавиатуре или кнопку *i* (Дополнительная информация)  на пульте дистанционного управления и выберите **Сведения об изображении**.
Отобразится название изображения, расположение, дата последнего изменения, если такие сведения доступны.
- 6 Нажмите клавишу Backspace на клавиатуре или кнопку Back на пульте дистанционного управления, чтобы вернуться к предыдущему экрану.
- 7 Используйте клавиши со стрелками на клавиатуре или кнопки со стрелками на пульте дистанционного управления, чтобы отобразить предыдущее или следующее изображение.

Если изображения для показа слайдов не были выбраны, приложение Windows Media Center использует первую папку в списке. Если есть файлы изображений, не хранящиеся в созданных папках, то Windows Media Center показывает все файлы, хранящиеся в папке «Изображения».

Просмотр слайдов с музыкальным сопровождением

- 1 Щелкните на кнопке «Пуск»  на панели задач Windows и выберите **Windows Media Center**.
- 2 Выберите **Музыка**, а затем нажмите **фонотека**.
- 3 Выберите музыку и нажмите клавишу ВВОД на клавиатуре.

ПРИМЕЧАНИЕ. Если воспроизведение музыки автоматически не запускается, передвиньте мышью, чтобы отобразить строку меню управления мультимедиа, а затем нажмите кнопку **Воспроизведение** или нажмите кнопку «Воспроизведение» на пульте дистанционного управления.

- 4 Нажимайте кнопку Backspace на пульте дистанционного управления, пока не вернетесь в меню Windows Media Center.
- 5 Нажмите **Видео и изображения** и выберите элемент **библиотека рисунков**.
- 6 Выберите папку с изображениями, которые необходимо просмотреть в режиме показа слайдов, а затем нажмите клавишу ВВОД на клавиатуре.
- 7 Выберите **показ слайдов**, а затем нажмите клавишу ВВОД на клавиатуре.
Когда Windows Media Center переходит в полноэкранный режим, вложенное окно исчезает, но воспроизведение музыки продолжится.

Использование поддерживаемых типов файлов изображений в Windows Media Center

В Windows Media Center можно просматривать следующие типы файлов изображений.

Расширение файла	Тип файла
.jpg, .jpeg	Joint Photographic Experts Group
.tif, .tiff	Tagged Image File Format
.gif	Graphics Interchange Format
.bmp	Bitmap
.wmf	Windows MetaFile
.png	Portable Network Graphics



- В области «Видео и изображения» приложения Windows Media Center отображаются только поддерживаемые типы файлов. Неподдерживаемые файлы пропускаются при показе слайдов.

ПРИМЕЧАНИЕ. Если появляется сообщение *Не удастся отобразить изображение*, возможно, файл поврежден или имеет формат, который не поддерживается. Возможно, следует обработать изображение в фоторедакторе и сохранить его в файле с поддерживаемым форматом.

- Значки папок появляются, даже если изображения в них отобразить невозможно.
- Поврежденные и неподдерживаемые файлы изображений отображаются в виде характерного значка изображения, но показать их невозможно.
- Некоторые типы файлов поддерживаются только при условии установки соответствующих фильтров и программного обеспечения.

Редактирование изображений с помощью Windows Media Center

Устранение эффекта «красных глаз» и регулировка контрастности

- 1 Нажмите кнопку «**Пуск**»  на панели задач Windows и выберите пункт **Windows Media Center**.
- 2 Нажмите **Видео и изображения** и выберите элемент **библиотека рисунков**.
- 3 Выберите изображение для редактирования.
- 4 Нажмите кнопку **i** (Дополнительная информация) на пульте дистанционного управления  или нажмите клавиши **Ctrl+D** на клавиатуре, а затем выберите **Сведения об изображении**.
- 5 Выберите **Ретушь**.

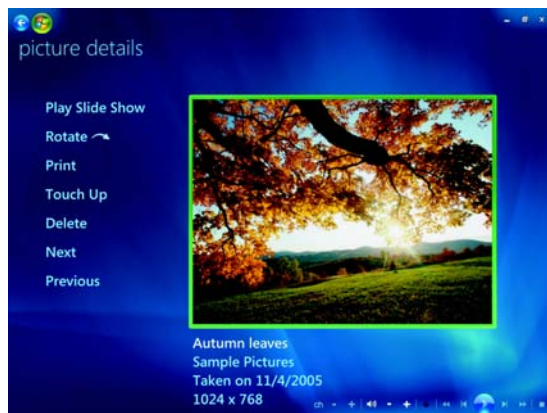

- 6 Выберите **Контраст** или **Эффект «красных глаз»**.
- 7 Выберите **Предварительный просмотр**, чтобы увидеть результат.
- 8 После выбора параметров, которые следует исправить, нажмите кнопку **Сохранить**. Изображение отобразится с новыми параметрами.
- 9 Нажмите **Да**, чтобы сохранить изменения и заменить исходный файл изображения.

Обрезка изображений в Windows Media Center

- 1 Нажмите кнопку «**Пуск**»  на панели задач Windows и выберите пункт **Windows Media Center**.
- 2 Нажмите **Видео и изображения** и выберите элемент **библиотека рисунков**.
- 3 Выберите изображение для редактирования.

- 4 Нажмите кнопку *i* (Дополнительная информация) на пульте дистанционного управления или нажмите клавиши Ctrl+D на клавиатуре, а затем выберите **Сведения об изображении**.
- 5 Выберите **Ретушь**.
- 6 Выберите **Обрезка**.



- 7 С помощью мыши и клавиатуры выполните одно или несколько следующих действий.
 - Выберите стрелки под изображением, чтобы передвигать его в стороны, вверх или вниз.
 - Воспользуйтесь инструментом «лупа», чтобы изменить размер инструмента обрезки.
 - Воспользуйтесь инструментом вращения для перемещения инструмента обрезки в вертикальное или горизонтальное положение.
- 8 После выбора параметров, которые следует исправить, нажмите кнопку **Сохранить**. После сохранения изображения вернуть его исходное состояние будет невозможно.
- 9 Нажмите **Да**, чтобы сохранить изменения и заменить исходный файл изображения.



Вращение изображений

Если изображение появляется горизонтально или вертикально и нужно изменить его ориентацию, это можно сделать в Windows Media Center:

- 1 Нажмите кнопку «Пуск»  на панели задач Windows и выберите пункт **Windows Media Center**.
- 2 Выберите **Видео и изображения**.
- 3 Выберите изображение, которое нужно повернуть.
- 4 Нажмите кнопку *i* (Дополнительная информация) на пульте дистанционного управления или нажмите клавиши Ctrl+D на клавиатуре, а затем выберите **Сведения об изображении**.
- 5 Выберите **Повернуть**. Поворот выполняется по часовой стрелке на 90°.

Печать изображений в Windows Media Center

ПРИМЕЧАНИЕ. Перед попыткой печати с помощью Windows Media Center необходимо настроить принтер, в противном случае при печати изображения файл по умолчанию сохраняется в папке «Документы».

- 1 Нажмите кнопку «**Пуск**»  на панели задач Windows и выберите пункт **Windows Media Center**.
- 2 Нажмите **Видео и изображения** и выберите элемент **библиотека рисунков**.
- 3 Выберите изображение, которое необходимо распечатать.
- 4 Нажмите клавиши Ctrl+D на клавиатуре или кнопку *i* (Дополнительная информация) на пульте дистанционного управления и выберите **Сведения об изображении**. Нажмите кнопку **Печать**, после чего щелкните на кнопке **Печать** еще раз. 
- 5 Выполните все инструкции на экране.

Копирование изображений на компакт- и DVD-диски в Windows Media Center

ПРИМЕЧАНИЕ. В Windows Media Center все изображения копируются на компакт-диски в виде файлов .jpg.

- 1 Нажмите кнопку «**Пуск**»  на панели задач Windows и выберите пункт **Windows Media Center**.
- 2 В меню «Задачи» выберите элемент **записать диск**.
- 3 Вставьте в дисковод записываемый носитель (CD-R, CD-RW, DVD+/-R или DVD+/-RW).
- 4 Выберите **Диск с данными** и нажмите кнопку **Далее**.

ПРИМЕЧАНИЕ. Если используется записываемый диск, который содержит данные, чтобы продолжить, выберите команду **Очистить диск**.

- 5 Выберите область **Без имени**, введите имя диска с помощью цифровых клавиш клавиатуры или дистанционного управления и нажмите кнопку **Далее**. Чтобы удалить буквы, используйте клавишу Backspace на клавиатуре или кнопку Clear на пульте дистанционного управления.
- 6 Выберите элемент **Библиотека рисунков** и нажмите кнопку **Далее**.
- 7 Выберите изображения, которые нужно скопировать, и нажмите кнопку **Далее**. При выборе изображения возле него появляется флажок.
- 8 Выберите команду **Добавить другие**, чтобы добавить на диск другие изображения.
- 9 После того как все изображения будут выбраны, выберите **Записать диск**.
- 10 Щелкните на кнопке **Да**. Если для завершения записи нужно вставить дополнительный диск, в Windows Media Center отобразится соответствующее сообщение. Соответствующее сообщение также отображается в Windows Media Center после завершения записи диска.
- 11 После окончания записи диска нажмите кнопку **Готово**.

Воспроизведение видеозаписей в Windows Media Center

Область «Видео и изображения» в Windows Media Center дает возможность легко воспроизводить домашние видеозаписи или видеофайлы, загруженные из Интернета.

С помощью элемента «Видео и изображения» можно выполнять следующие операции.

- Воспроизводить видеозаписи, хранящиеся в любом месте жесткого диска.
- Создавать компакт- или DVD-диски со своими видеофайлами.
- Просматривать видеозаписи в полноэкранном режиме или во вложенном окне приложения Windows Media Center.
- Просматривать маленькие эскизы и названия видеофайлов.

Воспроизведение цифровых видеозаписей

После упорядочивания видеозаписей в папках «Видео» или «Общее видео» с помощью Проводника Windows открыть их для просмотра в Windows Media Center можно следующим образом.

- 1 Нажмите кнопку **«Пуск»**  на панели задач Windows и выберите пункт **Windows Media Center**.
- 2 Выберите **Видео и изображения**.
- 3 Выберите элемент **видеотека**.
- 4 Выберите нужную папку с видеозаписями. Папка открывается и отображается список видеофайлов. Возможно, будет необходимо воспользоваться кнопками прокрутки внизу экрана, чтобы отобразить все видео.

ПРИМЕЧАНИЕ. Чтобы перейти к другим страницам видеофайлов и папок с помощью мыши, нажимайте кнопки со стрелками вверх и вниз, расположенные в нижней части окна.

- 5 Выберите видеофайл. Видео воспроизводится в полноэкранном режиме. Если нужно просматривать видео во время выполнения других заданий на настольном ПК, используйте мышь для изменения размеров окна.
- 6 Чтобы выйти из полноэкранного режима и вернуться к предыдущему окну, нажмите кнопку Back на пульте дистанционного управления или клавишу Backspace на клавиатуре. Воспроизведение видео будет продолжаться во вложенном окне.
- 7 Когда воспроизведение видеозаписи закончится, нажмите кнопку **С начала**, чтобы посмотреть его еще раз, или **Готово**, чтобы закрыть файл и вернуться в область видеозаписей.

ПРИМЕЧАНИЕ. Чтобы развернуть файл мультимедиа, воспроизводящийся во вложенном окне, при помощи кнопок со стрелками выберите окно и нажмите кнопку OK на пульте дистанционного управления или клавишу ВВОД на клавиатуре, либо просто щелкните вложенное окно.

Использование поддерживаемых типов видеофайлов

В Windows Media Center можно просматривать видеофайлы следующих типов. Остальные типы файлов будут поддерживаться, если в компьютере установлено соответствующее программное обеспечение.

Расширение файла	Тип файла
.avi	Видеофайл Windows (Audio Video Interleaved)
.dvr-ms	Digital Video Recording — Microsoft (формат файла ТВ)
.mpeg, .mpg, .mpe, .m1v, .mp2, .mpv2	Файл фильма
.wm, .asf	Файл Windows Media
.wmv	Файл Windows Media AV

ПРИМЕЧАНИЕ. Для получения дополнительных сведений о поддерживаемых типах файлов обращайтесь к справке или в службу поддержки. Щелкните на «**Пуск**»  на панели задач Windows и выберите пункт **Справка и поддержка**.

Перенос и запись видеофайлов

После захвата видео с помощью программного обеспечения захвата и редактирования можно использовать приложение Windows Media Center, чтобы найти видеофайлы и добавить их в область видеозаписей.

Запись файлов аналогового и цифрового видео

Дополнительные сведения о захвате и записи видеофайлов с аналоговых и цифровых видеокамер см. в разделе *Справка и поддержка*.

Чтобы найти информацию в разделе «Справка и поддержка», выполните следующие действия.

- 1 Щелкните на «**Пуск**»  на панели задач Windows и выберите пункт **Справка и поддержка**.
- 2 Введите слова для поиска, например *запись видеофайлов*.

Создание компакт- и DVD-дисков из видеофайлов в Windows Media Center

- 1 Нажмите кнопку «**Пуск**»  на панели задач Windows и выберите пункт **Windows Media Center**.
- 2 В меню «Задачи» выберите элемент **записать диск**.
- 3 Вставьте в дисковод записываемый носитель (CD-R, CD-RW, DVD+/-R или DVD+/-RW).
- 4 Выберите элемент **Видео-DVD** и нажмите кнопку **Далее**.

ПРИМЕЧАНИЕ. Если используется диск с возможностью перезаписи, который содержит данные, то, чтобы продолжить, выберите команду **Очистить диск**.

- 5 Выберите область **Без имени**, введите имя диска с помощью цифровых клавиш клавиатуры или пульта дистанционного управления и нажмите кнопку **Далее**. Чтобы удалить буквы, используйте клавишу Backspace на клавиатуре или кнопку Clear на пульте дистанционного управления.
- 6 Выберите элемент **Видеотека** и нажмите кнопку **Далее**.
- 7 Выберите изображения, которые нужно скопировать, и нажмите кнопку **Далее**. При выборе файла напротив него появляется флажок.
- 8 Нажмите **Добавить другие**, чтобы добавить на диск другие файлы.
- 9 После того как все файлы будут выбраны, нажмите **Записать DVD**.
- 10 Щелкните на кнопке **Да**. Если для завершения записи нужно вставить дополнительный диск, в Windows Media Center отобразится соответствующее сообщение. Соответствующее сообщение также отображается в Windows Media Center после завершения записи диска.
- 11 После окончания записи диска щелкните на кнопке **Готово**.

Создание фильмов с помощью muvee autoProducer

(в отдельных моделях)



С помощью программы muvee autoProducer, установленной на компьютере, можно легко создавать авторские и профессионально оформленные видеофильмы. Версия 6.0 программы muvee autoProducer содержит такие функции, как захват видео и запись дисков.

Основные этапы создания фильма

Основные этапы создания фильма с помощью программы muvee autoProducer.

- 1 **Захват цифрового видео.** Захват записанного видео или видео в реальном времени на жесткий диск непосредственно с совместимой цифровой видеокамеры (DV).
- 2 **Добавление видеофайлов и изображений.** Выбор видеофайлов и неподвижных изображений (фотографий), хранящихся в папках на компьютере. К фильму можно легко добавлять видеофрагменты и неподвижные изображения.

В проекте фильма можно использовать следующие типы видеофайлов и изображений.

Расширение файла	Тип файла
.dv-avi	Цифровое видео
.avi	Формат AVI
.mpeg-1	Воспроизведение видео в формате MPEG
.mpeg-2	Воспроизведение видео в формате MPEG для DVD
.MP4	Формат MPEG для видеофайлов с высоким качеством (потокосодержимое в Интернете, беспроводные устройства и т. п.)
.mov	Фильмы в формате QuickTime
.wmv	Формат Windows Media для аудио- и видеофайлов (фильм)
.asf	Файл формата Windows Media (ASF)
.jpg, .jpeg	Формат JPEG, неподвижное изображение
.gif	Формат GIF, неподвижное изображение

Расширение файла	Тип файла (продолжение)
.png	Формат PNG, неподвижное изображение
.tif	Формат TIF, неподвижное изображение
.bmp	Точечный рисунок, неподвижное изображение

ПРИМЕЧАНИЕ. В случае обновления программы muvee autoProducer можно будет использовать видеоформат DivX. См. «Обновление программы muvee autoProducer».

- 3 **Добавление музыки.** Выбор музыкальных файлов на компьютере для добавления к звуковой дорожке фильма.

В проекте фильма можно использовать следующие типы музыкальных файлов.

Расширение файла	Тип файла
.aac	Формат AAC
.mp3	MPEG уровня 3
.m4a	Аудиоформат MPEG-4 (незащищенный AAC)
.wav	Windows Audio
.wma	Формат WMA

- 4 **Выбор стиля.** Применение стиля фильма, изменяющего шаблон различных эффектов и переходов между изображениями в фильме.
- 5 **Добавление титров.** Персональная настройка фильма с помощью вступительных и заключительных титров.
- 6 **Создание фильма.** Автоматический анализ добавленных в проект видеозаписей, картинок, музыки, стиля фильма и титров, а также сохранение проекта на жестком диске компьютера перед записью на диск.
- 7 **Изменение фильма.** Внесение окончательных изменений в фильм перед сохранением.
- 8 **Запись на диск.** Фильм может быть записан на DVD-, VCD- или SVCD-диск.

В следующем разделе содержатся подробные инструкции по каждому этапу.

Работа с программой muvee autoProducer

Приступая к работе

Чтобы открыть программу muvee autoProducer (в отдельных моделях), выполните следующие действия.

- 1 Нажмите кнопку «Пуск»  на панели задач Windows.
- 2 Чтобы открыть программу muvee autoProducer, выберите последовательно пункты **Все программы, muvee autoProducer, Home movies made easy!** и выберите команду **Запустить muvee autoProducer 6**.
- 3 В меню Файл выберите команду **Создать проект**, чтобы создать новый проект, или команду **Открыть проект**, чтобы открыть существующий проект.

ПРИМЕЧАНИЕ. По умолчанию при открытии программы muvee autoProducer можно сразу начать новый проект.



4 Выберите одну из следующих команд.

Кнопка	Операция:	См.
Получить видеофайл с камеры	 <p>Открытие окна захвата видео для захвата (копирования) видеофайла в реальном времени или уже записанного видеофайла.</p>	«Захват видео с цифровой видеокамеры».
Добавить видеофайла	 <p>Открытие окна добавления видеофайла для добавления в проект существующих видеофайлов.</p>	«Добавление видео».
Добавить изображения	 <p>Открытие окна добавления изображений для добавления в проект существующих файлов неподвижных изображений.</p>	«Добавление изображений».
Добавить музыку	 <p>Открытие окна добавления музыки для добавления в проект существующих музыкальных файлов.</p>	«Добавление музыки».
Настроить	 <p>Открытие окна личных настроек фильма для изменения настроек создания видеоизображения и звукового сопровождения в фильме.</p>	«Изменение параметров».
Титры	 <p>Открытие окна вступительных и заключительных титров для ввода вступительных и заключительных титров фильма.</p> <p>ПРИМЕЧАНИЕ. Чтобы кнопка «Титры» стала доступной, откройте окно настройки.</p>	«Изменение параметров».
Создать фильм	 <p>Открытие окна создания фильма для автоматического создания и предварительного просмотра фильма.</p>	«Создание фильма».
Сохранить и совместно использовать фильм	 <p>Открытие окна списка файлов фильма для сохранения окончательной версии фильма на жестком диске компьютера или записи его на диск.</p>	«Сохранение проекта фильма». «Запись проекта фильма на диск».
Внести изменения в фильм	 <p>Внесение окончательных изменений в фильм перед сохранением.</p>	«Изменение фильма».

Захват видео с цифровой видеокамеры

С помощью программы muvee autoProducer можно захватывать (копировать) цифровое видео на жесткий диск одним из следующих способов.

- **Режим видео в реальном времени** (известный как *режим камеры*), используя совместимую цифровую видеокамеру. См. «Захват видео в реальном времени с цифровой видеокамеры».
- **Режим записанного видео** (известный как *режим видеомэгнитофона*), используя записанную пленку в цифровой видеокамере. См. «Захват записанного видео с цифровой видеокамеры».

Захваченное видео автоматически добавляется в проект фильма. Чтобы удалить файл из проекта фильма, выберите его в списке захваченных видеофайлов и щелкните на значке  **мусорной** корзины.

При захвате видео важно знать размер свободного места на жестком диске компьютера. Для захвата видео может потребоваться большой объем пространства на диске. Во время захвата видео объем свободного места на диске отображается в окне захвата видео.

Захват видео в реальном времени с цифровой видеокамеры

Захват видео в реальном времени в режиме камеры позволяет создавать видеофайлы даже без пленки в камере.

Чтобы выполнить захват видео в реальном времени на жесткий диск с помощью программы muvee autoProducer, выполните следующие действия.

- 1 Подключите цифровую видеокамеру к порту FireWire (IEEE 1394) на компьютере.
- 2 Включите камеру и перейдите в режим видеомэгнитофона. Просмотрите инструкции в документации, предоставленной производителем.
- 3 Нажмите кнопку **Импортировать видео и изображения с устройства**.
- 4 Выберите вариант **С видеокамеры**.
- 5 Перейдите к видеокамере и нажмите кнопку **Открыть**. Видеозаписи отобразятся в области «Видео и изображения».
- 6 Нажмите кнопку **Импортировать сейчас**, чтобы начать захват изображения в реальном времени непосредственно на жесткий диск.
- 7 Чтобы указать имя захваченного видеофайла, нажмите кнопку **Имя файла**.
- 8 Чтобы автоматически добавить захваченный видеофайл в проект фильма, нажмите кнопку **Готово**.



Захват изображений с цифровой видеокамеры

Чтобы перенести изображения на жесткий диск с помощью программы muvee autoProducer, выполните следующие действия.

- 1 Подключите цифровую видеокамеру к порту FireWire (IEEE 1394) на компьютере.
- 2 Включите камеру. Просмотрите инструкции в документации, предоставленной производителем.
- 3 Нажмите кнопку **Импортировать видео и изображения с устройства**.
- 4 Выберите вариант **С камеры или устройства**.
- 5 В разделе «Импорт изображений и видео» выберите камеру в раскрывающемся списке.
- 6 Нажмите кнопку **Экран мультимедиа**.
- 7 Щелкните на **Обзор** и выберите место для сохранения файлов, а затем нажмите кнопку **ОК**.
- 8 Чтобы указать имя захваченного видеофайла, нажмите кнопку **Имя файла**.
- 9 Чтобы автоматически добавить захваченный видеофайл в проект фильма, нажмите кнопку **Готово**.



Захват записанного видео с цифровой видеокамеры

При использовании программы muvee autoProducer рекомендуется захватывать только отснятый материал, необходимый для проекта.

Чтобы выполнить захват записанного видео на жесткий диск, выполните следующие действия.

- 1 Подключите цифровую видеокамеру к порту FireWire (IEEE 1394) на компьютере.
- 2 Включите камеру и перейдите в режим видеомонофона. Просмотрите инструкции в документации, предоставленной производителем.
- 3 Нажмите кнопку **Импортировать видео и изображения с устройства**.
- 4 Выберите вариант **С видеокамеры**.
- 5 Нажмите кнопку **Воспроизвести**, чтобы начать просмотр видео.
- 6 При отображении на экране материала, который необходимо использовать в проекте фильма, нажмите кнопку **Начать захват**.
- 7 Чтобы остановить захват, щелкните на **Остановить захват**.
- 8 Повторите шаги 5 и 6, чтобы выполнить захват других фрагментов отснятого видеоматериала.
- 9 Чтобы указать папку для захваченных видеофайлов, нажмите кнопку **Папка захвата**.
- 10 Чтобы указать имя захваченного видеофайла, нажмите кнопку **Имя файла**.
- 11 Чтобы автоматически добавить захваченный видеофайл в проект фильма, нажмите кнопку **Готово**.



Добавление видео

Чтобы добавить видеофайл к проекту фильма, выполните следующие действия.

- 1 Нажмите кнопку **Добавить видео** в области «Видео и изображения». Откроется окно «Добавление видео».
- 2 Перейдите к соответствующим папкам на жестком диске, чтобы выбрать для фильма существующие видеофайлы.
 - Добавляйте не больше трех видеофайлов.
 - Чтобы выбрать несколько видеофайлов, во время выбора удерживайте нажатой клавишу Ctrl на клавиатуре.
- 3 Расположите видеофайлы в необходимом порядке с помощью перетаскивания.



ПРИМЕЧАНИЕ. Чтобы удалить клип из проекта, выберите его и щелкните на значке **мусорной корзины**.

- 4 В программе *muvee autoProducer* для обозначения определенных сцен видеоклипа, которые необходимо добавить или удалить из фильма, можно использовать функцию *magicMoments*.
 - a Выберите видеофайл в окне «Выбор видео и изображений» и нажмите кнопку **magicMoments**. Откроется окно *magicMoments*.
 - b Нажмите кнопку **Воспроизвести**, чтобы начать просмотр видео.
 - c С помощью элементов управления *magicMoments* обозначьте сцены, которые необходимо добавить или удалить.



- Нажмите и удерживайте **зеленую кнопку с изображением поднятого вверх пальца**, чтобы отметить сцены, которые необходимо включить в фильм.
- Нажмите и удерживайте **красную кнопку с изображением опущенного вниз пальца**, чтобы отметить сцены, которые необходимо удалить из фильма.

ПРИМЕЧАНИЕ. Чтобы отменить выделение сцен, выполненное с помощью кнопок, нажмите на клавиатуре клавишу Shift и выберите соответствующую сцену.

- Чтобы отменить одну секунду в выделенной сцене, нажмите и удерживайте **серую кнопку с изображением пальца**.
- Для перехода вперед и назад в отснятом материале нажимайте и удерживайте кнопки со стрелками.

При создании фильма неотмеченный видеоматериал также будет проанализирован, и при необходимости его можно будет добавить в окончательную версию фильма.

Чтобы получить наилучшие результаты при использовании функции magicMoments, необходимо соблюдать следующие инструкции.

- Создавайте фрагменты magicMoment продолжительностью не более 10 секунд.
 - Общая продолжительность фрагментов magicMoments не должна превышать 50% продолжительности фильма. Рекомендуется выбрать только несколько сцен.
- d Отметив сцены, нажмите кнопку **ОК**. Окно закрывается. Обратите внимание, что метка отображается в нижней левой части видеоклипа.

Добавление изображений

Чтобы добавить файлы неподвижных изображений к проекту фильма, выполните следующие действия.

- 1 Щелкните на кнопке **Добавить изображения** в области «Видео и изображения». Откроется окно «Добавление изображений». 
- 2 Перейдите к соответствующим папкам на жестком диске, чтобы выбрать для фильма существующие файлы неподвижных изображений.
 - Можно добавить до 50 файлов изображений.
 - Чтобы выбрать несколько файлов изображений, во время выбора удерживайте нажатой клавишу Ctrl на клавиатуре.
 - Нажмите кнопку **Открыть**, чтобы добавить изображения в область «Видео и изображения».
- 3 Расположите файлы изображений в необходимом порядке с помощью перетаскивания.

ПРИМЕЧАНИЕ. Чтобы удалить изображение из проекта, выберите его и щелкните на значке **мусорной корзины**.



- 4 Чтобы повернуть изображение, нажмите кнопку **Повернуть изображение по часовой стрелке**.



5 Для управления функциями панорамирования и масштабирования, применяемыми к изображению, используйте функцию magicSpot в программе muvee autoProducer.

- a Чтобы открыть окно magicSpot, нажмите кнопку **magicSpot**.
- b Чтобы отобразить поперх изображения два перекрывающихся кадра, нажмите кнопку **Вручную**.



- c Переместите кадры, чтобы установить начальную и конечную точку перемещения. Стрелка на кадрах показывает направление перемещения.
- d Завершив настройку, нажмите кнопку **ОК**.

Добавление музыки

Чтобы добавить музыкальные файлы в качестве звукового оформления фильма, выполните следующие действия.

- 1 Нажмите кнопку **Добавить музыку** в области «Музыка». Откроется окно «Добавление музыки».
- 2 Перейдите к соответствующим папкам на жестком диске, чтобы выбрать для фильма музыкальные файлы.
 - Можно добавить не больше трех музыкальных файлов.
 - Чтобы выбрать несколько музыкальных файлов, во время выбора удерживайте нажатой клавишу Ctrl на клавиатуре.
 - Щелкните на **Открыть**, чтобы добавить музыкальные файлы в область «Музыка».
- 3 Расположите музыкальные файлы в необходимом порядке с помощью перетаскивания.



ПРИМЕЧАНИЕ. Чтобы удалить музыку из проекта, выберите файл и щелкните на значке **мусорной корзины**.



Выбор стиля

Программа muvee autoProducer поставляется с набором шаблонов стилей для настройки скорости и эффектов перехода между сценами, а также шрифтов для титров. Используемый стиль также влияет на способ объединения программой muvee autoProducer файлов с видеозаписями, изображениями и музыкой при создании окончательной версии фильма.

Например, в случае применения стиля Back-in-Time будет создан черно-белый фильм с эффектом неоднородной сепии.

Чтобы установить стиль, просто выберите его в списке. В окне «Выбор стиля» отобразится образец стиля.

Изменение параметров

ПРИМЕЧАНИЕ. После внесения изменений в проект фильма необходимо каждый раз снова нажимать кнопку **Создать фильм**, чтобы добавить эти изменения в фильм.

Чтобы изменить параметры звука и изображения для фильма, выполните следующие действия.

- 1 Нажмите кнопку **Настройка**. Откроется окно «Настройка».
- 2 Перейдите на вкладку **Длительность**, чтобы выбрать параметры продолжительности видеопроекта. Выберите один из следующих параметров.
 - **Привести в соответствие с музыкой.** В созданной версии фильма могут быть повторно использованы или пропущены некоторые видеозаписи и изображения. При этом варианте из видеозаписи и изображения автоматически выбирается материал в соответствии с общей продолжительностью музыкальной дорожки.
 - **Оптимальная подгонка под видео и изображения.** В созданной версии может быть повторно использована или обрезана музыка. При выборе этого варианта используется максимально возможный объем материала.
 - **Настраиваемая продолжительность.** Это параметр позволяет выбрать длительность для каждого изображения (2, 3, 4, 5 или 6 секунд).
- 3 Перейдите на вкладку **Видео и изображения**, чтобы установить параметры видеозаписей и неподвижных изображений. Выберите один из следующих параметров.
 - **Стиль по умолчанию.** Выберите этот стиль для чередования неподвижных изображений и видеоклипов.
 - **Сохранять последовательность кадров.** Выберите этот стиль, для отображения неподвижных изображений и видеоклипов в той последовательности, в которой они отображаются в области «Добавление видео и изображений».
 - **В случайном порядке.** Выберите этот стиль, чтобы определять частоту смены неподвижных изображений и видеоклипов с помощью перемещения ползунка.
 - Установите флажок **Чередовать изображения**, чтобы чередовать неподвижные изображения и видеофрагменты через определенные интервалы.
 - Установите флажок **Использовать каждое изображение по одному разу**, чтобы не пропускать изображения.

- 4 Перейдите на вкладку **Звук**, чтобы настроить параметры звука. Выберите один из следующих параметров.
 - **Использовать каждую музыкальную дорожку.** Выберите этот стиль, чтобы использовать последовательность звуковых файлов, установленную в окне «Добавление музыки».
 - **Плавный переход между несколькими музыкальными дорожками.** Выберите этот стиль для автоматического удаления паузы между музыкальными дорожками.
 - **Проверка звука.** Выберите этот стиль для автоматической установки одного уровня громкости звука.
- 5 Перейдите на вкладку **Суперстиль** для настройки стиля, выбранного в главном окне программы muvee autoProducer. Можно выбрать следующие параметры:
 - **Отклик на музыку;**
 - **Скорость резки;**
 - **Цвет пленки.**
- 6 Перейдите на вкладку **Название**, чтобы ввести название фильма.
 - Выберите стиль анимации названия.
 - Выберите цвет фона или стиль изображения. Нажмите кнопку **Использовать изображение** и найдите изображение, которое необходимо использовать с названием.
 - Введите название. Выберите команду **Использовать шрифт** и нажмите кнопку **Использовать шрифт**, чтобы открыть окно «Шрифт». Выберите шрифт и нажмите кнопку **ОК**.
- 7 Перейдите на вкладку **Титры**, чтобы ввести титры фильма.
 - Выберите стиль анимации титров.
 - Выберите цвет фона или стиль изображения. Нажмите кнопку **Использовать изображение** и найдите изображение, которое необходимо использовать для титров.
 - Введите титры. Выберите команду **Использовать шрифт** и нажмите кнопку **Использовать шрифт**, чтобы открыть окно «Шрифт». Выберите шрифт и нажмите кнопку **ОК**.
- 8 Когда настройка параметров фильма будет выполнена, нажмите кнопку **ОК**.
Или
Нажмите кнопку **Отмена**, чтобы отменить все настройки.

Создание фильма

После добавления в проект фильма хотя бы одного видеофайла или файла изображения программа muvee autoProducer может создать фильм.

Программа muvee autoProducer создает фильм, объединяя выбранные файлы видеозаписей, изображений и музыки в соответствии со стилем фильма, что позволяет, выполнив всего несколько действий, получить профессионально оформленный фильм.

- 1 Нажмите кнопку **Создать фильм**.
- 2 При отображении соответствующего запроса нажмите кнопку **ОК**.
- 3 После создания фильма его можно просмотреть в окне предварительного просмотра программы muvee autoProducer. Для воспроизведения, приостановки и остановки предварительного просмотра используйте элементы управления в окне предварительного просмотра.

Можно изменять и просматривать фильм неограниченное количество раз, экспериментируя с различными стилями и содержимым фильма.

ПРИМЕЧАНИЕ. После внесения изменений в проект фильма необходимо каждый раз снова нажимать кнопку **Создать фильм**, чтобы добавить эти изменения в фильм.

Предварительный просмотр фильма

После создания фильма можно выполнить предварительный просмотр фильма, а также сделать снимки кадров из фильма.

- 1 Нажмите кнопку **Воспроизвести**. Начнется воспроизведение фильма.
- 2 Для перемещения по фильму используйте кнопки **Остановить**, **Предыдущий кадр** и **Следующий кадр**.
- 3 Чтобы сохранить текущий кадр как графический файл (в формате JPEG, BMP или GIF), нажмите кнопку **Сделать снимок**.
- 4 Нажмите кнопку **Перейти к источнику фрагмента**, чтобы открыть окно magicSpot. Дополнительные сведения об использовании magicMoments см. в разделе «Добавление видео».
- 5 Нажмите кнопку **Полноэкранный просмотр**, чтобы просмотреть фильм в полноэкранном режиме.
- 6 Нажмите кнопку **Микширование звука** для настройки уровней звука в фильме.



Изменение фильма

Программа muvee autoProducer позволяет после создания фильма внести в проект окончательные изменения перед его сохранением. Программа muvee autoProducer может также заменять изображения или видеозаписи аналогичными или противоположными. Кроме того, кадры для замены можно выбрать вручную.

Чтобы внести изменения в фильм, выполните следующие действия.

- 1 Нажмите кнопку **Внести изменения в фильм**. Откроется окно «Внесение изменений в фильм».
- 2 Нажмите кнопку **Воспроизвести**. Начнется воспроизведение фильма.
- 3 Чтобы остановить воспроизведение фильма, можно нажать кнопку **Приостановить воспроизведение**.
- 4 Чтобы перейти к определенному фрагменту фильма, можно щелкнуть на полосе поиска или перетащить ползунок.
- 5 Чтобы внести изменения в проект фильма, используйте элементы управления в окне «Внесение изменений в фильм».



ПРИМЕЧАНИЕ. В окне «Внесение изменений в фильм» можно только заменять одни видеофрагменты другими видеофрагментами, полученными из исходного видеоматериала, и одни изображения — другими. Нельзя увеличивать продолжительность выбранного клипа или заменять клип.

- Нажмите кнопку **Автоматически заменить на похожие**, чтобы автоматически заменить изображение или видеофрагмент аналогичным изображением или видеофрагментом.
 - Нажмите кнопку **Автоматически заменить на другие**, чтобы автоматически заменить изображение или видеофрагмент другим изображением или видеофрагментом.
 - Чтобы заменить изображение или видеофрагмент другим изображением или видеофрагментом, нажмите кнопку **Заменить выделенный фрагмент вручную**.
 - Нажмите кнопку **Начать запись закадрового комментария** для записи закадрового комментария к фильму. Завершив запись, нажмите кнопку **Закончить запись закадрового комментария**.
 - Чтобы удалить запись голоса из определенного отрезка фильма, нажмите кнопку **Удалить закадровый комментарий**.
 - При необходимости нажмите **Отменить** или **Вернуть**.
- 6 После внесения изменений в проект фильма нажмите кнопку **ОК**, чтобы сохранить изменения и закрыть окно «Внесение изменений в фильм».



Или

Чтобы закрыть окно «Внесение изменений в фильм» без сохранения изменений, нажмите кнопку **Отмена**.

- 7 Щелкните на **Создать фильм**, чтобы сохранить изменения в фильме.

Сохранение проекта фильма

После успешного создания фильма проект можно сохранить как файл на жестком диске.

- 1 Нажмите кнопку **muveeShare**. Откроется окно «Список файлов фильма», в котором будут перечислены все файлы фильма.
- 2 Снимите флажки напротив файлов фильма, которые не требуется сохранять.
- 3 Отредактируйте файлы фильма перед сохранением.
 - Чтобы изменить имя выбранного файла muvee, нажмите кнопку **Переименовать**.
 - Чтобы изменить позицию выбранного файла фильма в списке, нажмите кнопку **Вверх** или **Вниз**.
 - Чтобы сохранить все файлы фильма или не сохранять их, нажмите кнопку **Выбрать все** или **Отменить все**.
 - Чтобы удалить выбранный файл, щелкните на значке **мусорной корзины**.
- 4 В области «Система ТВ» отображается текущий телевизионный формат (NTSC или PAL). Чтобы изменить формат, выберите имя текущего формата и в открывшемся окне выберите правильный формат.
- 5 Нажмите кнопку **Сохранить сейчас**. Откроется окно muveeShare.
- 6 Укажите место для сохранения фильма (**диск, электронная почта, потоковое видео в Интернете, ПК** или **мобильное устройство**), щелкнув на одном из значков в верхней части окна, затем выберите параметры.
- 7 Завершив настройку, нажмите кнопку **Заккрыть**.

Или

Выберите команду **Открыть папку выходных файлов**, чтобы посмотреть, где были сохранены файлы.

Или

Выберите команду **Воспроизвести фильмы**.
- 8 Завершив настройку, нажмите кнопку **Заккрыть**.

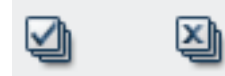

Запись проекта фильма на диск

Чтобы создать DVD- VCD- или SVCD-диск проекта фильма, выполните следующие действия.

- 1 Нажмите кнопку **muveeShare**. Откроется окно «Список файлов фильма», в котором находится список всех файлов фильма.
- 2 Снимите флажки напротив файлов фильма, которые не требуется сохранять.
- 3 Отредактируйте файлы фильма перед сохранением.
 - Чтобы изменить имя выбранного файла muvee, нажмите кнопку **Переименовать**.



- Чтобы изменить позицию выбранного файла фильма в списке, нажмите кнопку **Вверх** или **Вниз**.
- Чтобы сохранить все файлы muvee или не сохранять ни один из них, нажмите кнопку **Выбрать все** или **Отменить все**.
- Чтобы удалить выбранный файл, щелкните на значке **мусорной корзины**.



- 4 Щелкните на значке **диска**, чтобы скопировать все изображения и видеофайлы, используемые для создания файла фильма. 
- 5 В области «Система ТВ» отображается текущий телевизионный формат (NTSC или PAL). Чтобы изменить формат, выберите имя текущего формата и в открывшемся окне выберите правильный формат.
- 6 В области «Название диска» введите название диска.
- 7 Выберите в раскрывающемся списке тему меню диска. В окне можно просмотреть различные темы.
- 8 В раскрывающемся списке выберите устройство для записи: **CD-** или **DVD-**дисков.
- 9 Нажмите кнопку **Записать сейчас**.
- 10 Выберите тип создаваемого видеодиска: **DVD**, **VCD** или **SVCD**. В окне отобразится размер диска, а также используемое и свободное пространство диска.
- 11 Если требуется создать несколько дисков для одного файла фильма, выполните следующие действия.
 - а Щелкните на значении рядом с полем **Количество копий** и нажмите кнопку **ОК**.
 - б Выберите количество копий, которые необходимо записать, и нажмите кнопку **ОК**.
- 12 Вставьте диск в привод для записи DVD.
- 13 Чтобы начать запись фильма на диск, нажмите кнопку **Записать сейчас**.

ПРИМЕЧАНИЕ. Для оптимальных результатов рекомендуется не выполнять на компьютере другие задачи в процессе записи фильма на диск.

Или

Чтобы сохранить текущие параметры для дальнейшего использования, нажмите кнопку **Записать позже**.

- 14 По завершении записи нажмите кнопку **ОК**.
- 15 Нажмите кнопку **Заккрыть**.

Обновление программы muvee autoProducer

Можно приобрести обновленную версию программы muvee autoProducer. Обновленная версия позволяет использовать при создании фильма неограниченное количество видеоклипов, аудиоклипов и неподвижных изображений. Кроме того, она поддерживает файлы DivX, что позволяет импортировать или создавать фильмы в формате DivX. (Для покупки видео в формате DivX у служб DivX может потребоваться подписка.)

Чтобы просмотреть предложения muvee autoProducer для клиентов HP, выполните следующие действия.

- 1 В верхней части окна программы muvee autoProducer нажмите кнопку **Справка**.
- 2 Выберите пункт **Поиск обновлений**. Программа получит доступ к Интернету и отобразит предложения muvee autoProducer.

Типы файлов вывода, поддерживаемые в программе muvee autoProducer

Типы файлов, поддерживаемые в программе muvee autoProducer.

Расширение файла	Тип файла
.dv-avi	Цифровое видео
.avi	Формат AVI
.mpeg-1	Воспроизведение видео в формате MPEG
.mpeg-2	Воспроизведение видео в формате MPEG для DVD
.wmv	Формат Windows Media для аудио- и видеофайлов (фильм)

Указатель

А

- автопрокрутка 68, 69
- адаптер сетевого интерфейса 5
- акустические системы 21
- антивирус, установка программы 56
- аудиовход, правый и левый разъемы 4
- аудиоразъем 5
 - изменение функций (многоканальный звук) 82
 - Линейный аудиовыход 5

Б

- батареи
 - тип для пульта ДУ 91
 - установка в пульт ДУ 91
- безопасность WLAN 16
- беспроводная локальная сеть (WLAN) 14
- беспроводная сеть
 - безопасность 16
- беспроводная LAN 14
- беспроводные устройства 14

В

- видеозаписи 191
 - воспроизведение 191
 - воспроизведение цифровых видеозаписей 191
 - перенос видеозаписей 192
 - работа с домашним видео 8
 - создание DVD-дисков 193
- видеофильмы
 - перенос и запись 192

воспроизведение

- музыкальных компакт-дисков 151
 - музыкальных компакт-дисков с помощью Windows Media Center 142
 - песен 146
 - цифровых файлов музыки 142
 - DVD-диски в Windows Media Center 153
 - цифровых видеозаписей 191
- выключение компьютера 44
- Высокая четкость 119
- дисководы 117

Г

- громкость
 - элементы управления 62

Д

- диск VCD 208
 - воспроизведение с помощью проигрывателя Windows Media 160
- диски
 - очистка дисков с возможностью перезаписи 174
 - совместимость дисковода 116
 - функции и совместимость 117
- диски с возможностью перезаписи, очистка 174
- Дисковое устройство Microdrive 123
- добавление
 - дорожек компакт-диска в фонотеку 140
 - файлов музыки в фонотеку
 - с жесткого диска 139
- документация, электронная 39
- домашние видеозаписи 177, 199

3

- завершение работы компьютера 44
 - запись
 - аудиодиск и диск с данными 174–179
 - видео с цифровой видеокамеры 177, 199
 - с помощью Realtek HD Sound Effect Manager, 81
 - захват видео
 - видео в реальном времени 199
 - записанное видео 199
 - захват видео с цифровой видеокамеры 199
 - Звуковая плата Creative Sound Blaster X-Fi
 - аудиорежимы 77
 - настройка 76
- ## И
- изменение скорости перемещения указателя 70
 - изображения 183
 - включение и выключение подписей 185
 - вращение 189
 - копирование изображений на компакт-диск 190
 - печать 188
 - просмотр 185
 - просмотр изображений в виде показа слайдов 186
 - просмотр слайдов с музыкальным сопровождением 186
 - редактирование 188
 - типы отображаемых файлов 187
 - Интернет-безопасность 53, 100
 - использование кодов страны/региона 153
- ## К
- кабельный модем, использование 12, 48, 97
 - Карта памяти Mini Secure Digital (MiniSD) 123
 - Карта памяти MultiMediaCard (MMC) 123
 - Карта памяти MultiMediaCard Plus (MMC+) 123
 - Карта памяти Reduced size MultiMediaCard (RSMMC) 123
 - Карта памяти Secure Digital (SD) 123
 - карта памяти, форматирование 125
 - клавиатура
 - использование 57
 - настройка кнопок 62
 - разъем 4
 - сочетания клавиш 63
 - типы кнопок 57
 - Клавиша выключения звука 62
 - кнопка выключения питания, см. выключение компьютера 44
 - кнопка перехода в спящий режим 60

- кнопки
 - воспроизведение или управление мультимедийными файлами 62
 - клавиатура, настройка 62
 - кнопка выключения питания, см. выключение компьютера 44
 - пульт ДУ 89
 - колонки
 - многоканальный звук
 - подключение 78
 - подключение многоканальных акустических систем к ПК 17, 19–35
 - устранение неполадок со звуком 86
 - компакт-диски
 - воспроизведение 146
 - очистка дисков с возможностью перезаписи 174
 - компьютер
 - выключение 44
 - перенос файлов 56
 - подготовка к работе 1
 - разъемы на передней панели 2
 - Справка и средства 40
- ## Л
- локальная сеть (LAN) 12
- ## М
- меню «Пуск»
 - Windows Media Center 167
 - мини-штекер 18
 - модем
 - подключение 16
 - разъем 7, 16
 - монитор
 - регулировка 11
 - Музыка 137
 - воспроизведение песни 144
 - поддерживаемые типы файлов 141
 - поиск и воспроизведение альбома 145
 - удаление музыки из фонотеки 141
 - музыка
 - воспроизведение с помощью проигрывателя Windows Media 151, 158
 - мышь
 - автопрокрутка 68, 69
 - панорамирование 69
 - переключение функций кнопок 69
 - скорость указателя 70

Н

- Накопитель HP 127
 - вставка накопителя 129
 - обнаружение и буква диска 131
 - отключение накопителя 132
 - световые индикаторы активности и питания 129
 - функция автоматического включения и выключения 128
- настройка кнопок на клавиатуре 62
- настройки зрительных образов 143
- наушники
 - использование 35
 - разъем 4
- Носитель CompactFlash 123
 - устранение неполадок устройства чтения карт памяти 126
- Носитель xD 124

О

- Обновление Windows Vista 54
- обновление, система 54
- обновление, Windows Vista 54
- очистка дисков с возможностью перезаписи 174
- ошибки
 - снижение скорости записи 175

П

- панорамирование мышью 69
- Папка «Общее видео» 191
- Параметр «Оптимизация» 166, 171
- параметры
 - для звука 170
 - общие 170
 - подключение к Интернету 170
 - пульт и сенсор ДУ 92
- переключение функций кнопок мыши 69
- перенос данных на новый компьютер 56
- периферийные устройства 2
- подготовка компьютера к работе 1
- подключение
 - модем 16
 - наушники 35
 - периферийные устройства 2
 - проводная сеть 13
 - устройства 10
 - цифровая видеокамера 8
 - цифровой фотоаппарат 8
- подключение беспроводной LAN 14
- подключение Ethernet 13

- показ слайдов
 - отображение сведений об изображениях 186
 - просмотр изображений 186
 - просмотр с музыкальным сопровождением 186
- предупреждения по технике безопасности 49
- принтер
 - подключение 10
 - разъем 5
- проводное сетевое подключение 13
- программы
 - Воспроизведение DVD-дисков 104
 - CyberLink LabelPrint 105, 180
 - CyberLink Power2Go 104, 174
 - CyberLink PowerDirector 105, 177
 - CyberLink PowerProducer 105
 - Windows Movie Maker 105
- проигрыватель Windows Media
 - воспроизведение видеокомпакт-дисков 160
 - воспроизведение музыкальных компакт-дисков 151
 - воспроизведение DVD-дисков 158
 - выбор проигрывателя по умолчанию 141
 - типы файлов 141
- прокрутка мышью 68
- пульт ДУ
 - диапазон 91
 - использование 91
 - используемый тип батарей 91
 - кнопки 89

Р

- работа с удобством 49
- рабочий стол
 - переключение из Windows Media Center 168
- Радиоантенна стандарта FM
 - подключение 6
- разъем
 - Вход для микрофона 4
 - Вход S-video 6
 - задняя панель 7
 - клавиатура 4
 - Композитный видеовход 6
 - компьютер 2
 - Линейный аудиовход 5
 - Линейный аудиовход 5
 - модем 7
 - монитор 7
 - мышь 4
 - наушники 4
 - принтер 5
 - Радиовход FM 6
 - Телевизионная антенна 6
 - USB 4, 5

Разъем для входящего радиосигнала FM 6
Разъем для входящего сигнала S-video 3, 6
Разъем для композитного видео 4, 6
разъем для микрофона 4, 5
разъем для мыши 4
разъем монитора 7
разъем питания 4
Разъем USB 4, 5
регулировка монитора 11
редактирование видеофайла
 подготовка к работе с программой muvee autoProducer 197
руководства
 хранение 10

С

сенсор ДУ 92
 использование 91
Сетевая интерфейсная карта (NIC) 13
Сетевой концентратор Ethernet 5
синдром запястного канала 49
сканер, подключение 10
скорость указателя 70
Сообщение *Найдено новое оборудование*,
 подключение цифрового фотоаппарата 9
сообщения об ошибках
 Не удается отобразить изображение 187
сочетания клавиш
 клавиатура 63
список воспроизведения
 создание в разделе «Музыка» 147
Справка и поддержка 40
средства защиты от повышения напряжения 1

Т

тип файла
 видео 192, 195, 210
 изображение 187, 195, 196
 музыка 141, 196

У

устранение неполадок
 сенсор ДУ 92
устройства
 подключение 10
устройства беспроводных глобальных сетей (WWAN) 14
устройства Bluetooth 14
устройство беспроводной сети
 проверка установки 15

устройство чтения карт памяти 183
 использование 121
 световой индикатор использования 125
 типы карт 121
 устранение неполадок 126
устройство чтения карт, память 121
учетные записи пользователей
 создание 50

Ф

фонотека
 добавление дорожек компакт-диска 140
 создание 139
функции оптических дисководов 118

Х

хроническое растяжение сухожилий травматического характера (RSI), см. *Руководство по безопасности и удобству*

Ц

цифровая видеокамера
 запись видео 177, 199
 подключение к компьютеру 8
 устранение неполадок 9
цифровое изображение 121, 183
цифровой фотоаппарат
 подключение 8, 10
цифровые изображения 183

В

Blu-ray
 использование дисковода Blu-ray 113, 117, 119
 совместимость 116
 DVD 119

С

CompactFlash тип I 124
CompactFlash тип II 124
CyberLink LabelPrint
 создание этикетки LightScribe 180
 функции 105
CyberLink Power2Go
 копирование диска 178
 очистка дисков 174
 функции 104
CyberLink PowerDirector
 создание видеодисков 177
CyberLink PowerProducer
 создание видеодисков 177
 функции 105

D

- DVD Play, функции 104
- DVD-диски
 - воспроизведение DVD-дисков Blu-ray 152
 - воспроизведение HD DVD-дисков 152
 - Высокая четкость 118
 - очистка дисков с возможностью перезаписи 174
- DVD-фильмы
 - воспроизведение
 - в Windows Media Center 153
 - изменение
 - параметров звука 157
 - языка 155

F

- FireWire 199, 200

H

- HP Photosmart Essential 104
- HP Pocket Media Drive 127
- HP Total Care Advisor 41

I

- IBM Microdrive 124

L

- LAN (локальная сеть) 12
 - антенна 15
 - использование локальной сети (LAN) 12
 - подготовка к работе 13
 - подключение локальной сети (Ethernet) 5
 - подключение устройства беспроводной сети LAN 14
 - проверка устройства беспроводной сети LAN 15
- LightScribe, создание этикетки для диска LightScribe 179

M

- magicSpot 203
- Memory Stick (MS) 123
- Memory Stick (MS-Duo) 123
- Memory Stick (MS-Pro Duo) 123
- Memory Stick (MS-Pro) 123
- muvee autoProducer
 - выбор стиля 204
 - добавление видео 198, 201
 - добавление вступительных и заключительных титров 198
 - добавление изображений 198, 202
 - добавление музыки 198
 - изменение параметров 204
 - использование функции magicMoments 201

- копирование фильма на диск 208
- обновление 210
- основные этапы создания фильма 195
- поворот изображений по часовой стрелке 202
- получение видеофайла с камеры 198
- предварительный просмотр фильма 206
- приступая к работе 197
- создание фильма 206
- установка длительности видеозаписи 204
- функции 104

N

- Norton Internet Security
 - настройка 100
 - регистрация 100

P

- PowerDirector, функции 105
- PowerProducer, функции 105

S

- SVCD 208

W

- WEP 16
- Windows Media Center
 - воспроизведение видеозаписей 191
 - воспроизведение DVD-дисков 153
 - изменение размеров окна 168
 - использование совместно с другой открытой программой 168
 - открытие с помощью пульта ДУ 91
 - перемещение 169
 - просмотр изображений 185
 - строки меню 168
 - что можно сделать
 - в области «Музыка» 137
- Windows Movie Maker, функции 105
- WPA 16

Y

- Y-образный кабель 28

Part number: 466915-251