

JVC



LYT1721-001D

РУССКИЙ

ИНСТРУКЦИЯ ПО ЭКСПЛУАТАЦИИ ІНСТРУКЦІЯ З ЕКСПЛУАТАЦІЇ

RU **UK**

ВИДЕОКАМЕРА С ЖЕСТКИМ ДИСКОМ ВИДЕОКАМЕРА З ЖОРСТКИМ ДИСКОМ

GZ-MG150ER
GZ-MG145ER
GZ-MG134ER

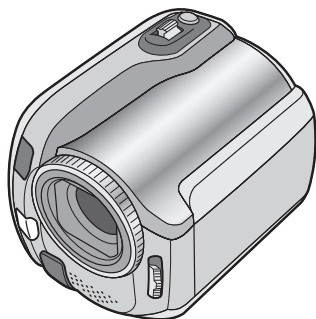

В данном руководстве представлены иллюстрации камеры GZ-MG134.

У даному посібнику використовуються малюнки з зображенням відеокамери GZ-MG134.

Уважаемый покупатель!

Благодарим Вас за покупку этой камеры с жестким диском. Перед использованием прочитайте, пожалуйста, информацию о безопасности и мерах предосторожности на стр. 2 и 3, чтобы обеспечить безопасное использование этого изделия.

Шановний покупець!

Дякуємо вам за придбання даної відеокамери з жорстким диском. З метою безпечного використання даного виробу просимо вас спершу ознайомитись із застереженнями та інформацією щодо безпеки, викладеними на сторінках 2 та 3.



УКРАЇНСЬКА

Меры предосторожности

ВНИМАНИЕ: ДЛЯ ПРЕДОТВРАЩЕНИЯ ОПАСНОСТИ ВОСПЛАМЕНЕНИЯ ИЛИ ЭЛЕКТРИЧЕСКОГО УДАРА НЕ ПОДВЕРГАЙТЕ ДАННЫЙ АППАРАТ ВОЗДЕЙСТВИЮ ДОЖДЯ ИЛИ ВЛАГИ.

ПРЕДОСТЕРЕЖЕНИЯ:

- Для предотвращения электрического удара не открывайте корпус. Внутри нет деталей для обслуживания пользователем. Обратитесь за обслуживанием только к квалифицированному персоналу.
- Если Вы не будете пользоваться сетевым адаптером в течение длительного времени, рекомендуется отсоединить шнур от розетки.

ПРИМЕЧАНИЯ:

- Табличка с техническими данными и меры предосторожности расположены на нижней и/или задней стороне основного устройства.
- Пластинка с серийным номером установлена на месте установки батарейного блока.
- Технические характеристики и предупреждения по безопасности сетевого адаптера указаны на его верхней и нижней сторонах.

ВНИМАНИЕ:

Не подвергайте аккумуляторные батареи значительному воздействию тепла, например, прямых солнечных лучей, огня и т. п.

ПРЕДОСТЕРЕЖЕНИЕ:

Сетевая вилка должна всегда быть в рабочем состоянии

Не направляйте объектив прямо на солнце.

Это может вызвать как повреждение глаз, так и выход из строя внутренних схем. Существует также опасность воспламенения или электрического удара.

ПРЕДОСТЕРЕЖЕНИЕ!

Следующие примечания касаются возможного физического повреждения камеры и пользователя. Переноска или удерживание камеры за LCD монитор может привести к падению аппарата или неисправности. Не используйте штатив на неустойчивой или неровной поверхности. Он может опрокинуться, что вызовет серьезное повреждение камеры.

ПРЕДОСТЕРЕЖЕНИЕ!

Не рекомендуется оставлять камеру с подсоединенными к ней кабелями (Audio/Video, S-Video и т. п.) сверху на телевизоре, так как при задевании за кабель камера может упасть, что приведет к ее повреждению.

Предостережение о заменяемой литиевой батарее

При неправильном использовании батарея, используемая в этом приборе, может вызвать опасность воспламенения или химического ожога. Запрещается подзарядать, разбирать, нагревать до температуры выше 100°C и сжигать батареи. Заменяйте батареи на произведенные следующими компаниями: Panasonic (Matsushita Electric), Sanyo, Sony или Maxell CR2025. Опасность взрыва или риск возгорания при некорректной замене батареи.

- Правильно утилизируйте использованные батареи.
- Храните батареи в недоступном для детей месте.
- Не разбирайте и не бросайте батареи в огонь.

При установке прибора на стеллаже или полке, убедитесь, что со всех сторон создано достаточное пространство для вентиляции (по 10 и более сантиметров с обеих сторон, сверху и снизу).

Не блокируйте вентиляционные отверстия.

(Если вентиляционные отверстия заблокированы газетой, одеждой и т. п., тепло не может отводиться.)

Нельзя ставить на аппаратуру источники открытого пламени, такие как горящие свечи. При выбрасывании использованных батарей должны учитываться проблемы защиты окружающей среды и необходимо строго соблюдать местные правила и законы, регулирующие утилизацию этих батарей. Аппаратуру необходимо защищать от капель и попадания брызг.

Не используйте прибор в ванной или в тех местах, где много воды.

Не устанавливайте также на аппаратуре любые сосуды, наполненные водой или любой другой жидкостью (такие, как косметические средства или медикаменты, вазы для цветов, комнатные растения, чашки и т. п.). (Если внутрь прибора попадет вода или другая жидкость, это может стать причиной возгорания или поражения электрическим током.)

ПРЕДОСТЕРЕЖЕНИЕ:

Чтобы избежать электрического шока и повреждения системы, сначала плотно установите маленький конец шнура в сетевой адаптер, так, чтобы он был неподвижен, после чего подключите больший конец шнура к розетке.

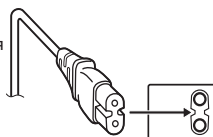

Информация для пользователей, выбрасывающих старое оборудование

[Европейский Союз]

Это символ указывает, что после окончания срока службы соответствующего электрического или электронного оборудования, нельзя выбрасывать его вместе с обычным бытовым мусором. Вместо этого, оно подлежит сдаче на утилизацию в соответствующий пункт приема электрического и электронного оборудования для последующей переработки и утилизации в соответствии с национальным законодательством.



Внимание:

Действие этого символа распространяется только на Европейский Союз.

Обеспечивая правильную утилизацию данного продукта, Вы помогаете сберечь природные ресурсы и предотвращаете ущерб для окружающей среды и здоровья людей, который возможен в случае ненадлежащего обращения. Более подробную информацию о пунктах приема и утилизации данного продукта можно получить в местных муниципальных органах, на предприятии по вывозу бытового мусора или по месту приобретения продукта. Нарушение правил утилизации данного типа отходов в соответствии с национальным законодательством является административным правонарушением.

(Организации-пользователи)

Прежде чем выбрасывать данный продукт, ознакомьтесь с информацией о приеме отработавших продуктов, приведенной на веб-узле www.jvc-europe.com.

[Страны, не входящие в Европейский Союз]

Если Вы собираетесь выбросить данный продукт, руководствуйтесь национальным законодательством или другими правилами, действующими в Вашей стране по отношению к переработке старого электрического и электронного оборудования.

В соответствии с Законом Российской Федерации "О защите прав потребителей" срок службы (годности) данного товара "по истечении которого он может представлять опасность для жизни, здоровья потребителя, причинять вред его имуществу или окружающей среде" составляет 7 (семь) лет со дня производства.

Этот срок является временем в течение которого потребитель данного товара может безопасно им пользоваться при условии соблюдения руководства по эксплуатации данного товара, проводя необходимое обслуживание, включающее замену расходных материалов и/или соответствующее ремонтное обеспечение в специализированном сервисном центре JVC. Дополнительные косметические материалы к данному товару, поставляемые вместе с ним, могут храниться в течение 2 (двух) лет со дня его производства. Срок службы (годности), кроме срока хранения дополнительных косметических материалов, упомянутых в предыдущих двух пунктах, не затрагивает никаких других прав потребителя, в частности гарантийного свидетельства JVC, которое он может получить в соответствии с законом о правах потребителя или других законов, связанных с ним.

Помните о том, что эта камера может использоваться только в личных целях.

Любое коммерческое использование видеокамеры без соответствующего разрешения запрещено. (Даже если вы записываете такие события, как представление, спектакль или выставку для личных целей, мы настоятельно рекомендуем, чтобы вы заранее получили согласие на проведение съемки).

Торговые марки

● Изготавливается по лицензии Dolby Laboratories. Dolby и символ двойное D являются торговыми марками Dolby Laboratories.



MascotCapsule является зарегистрированной торговой маркой HI CORPORATION в Японии. Авторские права © 2001 HI CORPORATION. Все права защищены.

● Другие названия изделий и компаний, приводимые в данной инструкции по эксплуатации, являются торговыми марками и/или зарегистрированными торговыми марками их соответствующих владельцев.

Прочитайте в первую очередь!

Сделайте резервную копию важных записанных данных

Компания JVC не несет ответственности за утрату данных. Рекомендуется скопировать ваши важные данные на DVD-диск или на другой носитель записи для хранения. (☞ стр. 40)

Сделайте пробную запись

Перед записью важных данных сделайте пробную запись и воспроизведите записанные данные, чтобы убедиться в нормальной записи видео и звука.

Если в работе камеры наблюдаются сбои – сбросьте камеру на первоначальные настройки

В данной камере используется микрокомпьютер. Такие факторы как фоновый шум и помехи могут привести к неполадкам в работе камеры. Если в работе камеры наблюдаются сбои, сбросьте камеру на первоначальные настройки. (☞ стр. 51)

Меры предосторожности при обращении с аккумуляторами

- Используйте только аккумуляторные блоки JVC BN-VF808U/VF815U/VF823U.
- Если камера подверглась статическому разряду, выключите питание и только после этого снова воспользуйтесь камерой.

В случае возникновения неисправностей, немедленно прекратите пользоваться камерой и обратитесь к местному дилеру JVC.

- Если проблема возникла во время использования карты SD, возьмите карту вместе с камерой при обращении в ремонтную мастерскую. При ее отсутствии будет сложно установить причину неисправности, и камера, возможно, не будет отремонтирована.
- Во время ремонта или осмотра камеры записанные данные могут быть удалены. Сделайте резервную копию всех ваших данных перед ремонтом или осмотром камеры.

Так как камера может использоваться в магазине для демонстрации, демонстрационный режим установлен по умолчанию.

Для отключения режима демонстрации установите [ДЕМОРЕЖИМ] в положение [ВЫКЛ]. (☞ стр. 48)

Данная инструкция по эксплуатации относится к моделям GZ-MG150, GZ-MG145 и GZ-MG134

- Если не указано обратного, для иллюстраций в данных инструкциях по эксплуатации используется камера модели GZ-MG134.
- Такие значки как [GZ-MG145] показывают, что данная функция имеется только на указанной модели.

[GZ-MG145] При подключении камеры к другому устройству при помощи кабеля DV выполните действия, указанные ниже.

Неправильное подключение кабеля может привести к нарушениям в работе камеры и/или другого устройства.

- Подключайте кабель DV сначала к другому устройству и затем к камере.
- Подключите кабель DV (разъемы) в соответствии с формой разъема DV.

Содержание

ПОДГОТОВКА К ЭКСПЛУАТАЦИИ

Принадлежности	6
Как использовать док-станцию Everio	6
Крепление ремня для переноски на плече ...	7
Крепление фильтра с сердечником	7
Подготовка пульта дистанционного управления ...	7
Указатель	8
Индикация на ЖК-мониторе	10
Необходимые настройки перед использованием	12
Зарядка аккумуляторного блока	12
Выбор языка	13
Установка даты/времени	13
Другие настройки	14
Регулировка ремня для руки	14
Крышка объектива	14
Проверка оставшегося заряда аккумуляторного блока	14
Установка штатива	14
Использование карты SD	15

ЗАПИСЬ

Запись файлов	16
Запись видео	16
Запись неподвижного изображения	17
Масштабирование	18
Светодиодное освещение	18
Присвоение файлам события	19
Проверка наличия свободного места, оставшегося на носителе записи	19
Ручная запись	20
Переключение в ручной режим записи ...	20
Программа AE	20
Ночная съемка	21
Компенсация задней подсветки	21
Управление экспозицией участка кадра ...	21
Ручная настройка в меню функций	22

ВОСПРОИЗВЕДЕНИЕ

Воспроизведение файлов	24
Воспроизведение видео	24
Воспроизведение неподвижного изображения	25
Функция поиска файлов	26
Воспроизведение демонстрационных файлов ...	27
Воспроизведение со специальными эффектами	28
Просмотр изображений на телевизоре	29

РЕДАКТИРОВАНИЕ/ПЕЧАТЬ

Работа с файлами	30
Удаление/Защита файлов	30
Просмотр информации о файле	32
Изменение присвоенного видеофайлам события после записи	32
Частичное удаление (РЕДАКТИРОВАНИЕ) ...	33
Списки воспроизведения	34
Создание списков воспроизведения	34
Воспроизведение списков воспроизведения	35
Другие действия со списками воспроизведения	36
Настройки печати	37
Настройки печати DPOF	37
Прямая печать с принтером, поддерживающим PictBridge	38

КОПИРОВАНИЕ

Копирование файлов	40
Использование DVD-рекордера для копирования файлов с камеры (функция создания DVD-диска)	40
Использование видеомагнитофона/DVD-рекордера для дублирования файлов с камеры	44
Копирование/перемещение файлов неподвижных изображений	45

ПАРАМЕТРЫ МЕНЮ

Изменение параметров меню	46
--	----

ДОПОЛНИТЕЛЬНАЯ ИНФОРМАЦИЯ

Устранение неисправностей	51
Предупреждающая индикация	54
Чистка	55
Технические характеристики	55
Меры предосторожности	58
Термины	60

Принадлежности



GZ-MG145

Док-станция Everio
CU-VC3U (☞ ниже)

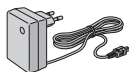

Сетевой адаптер
AP-V17E

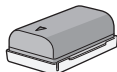

Аккумуляторный блок
BN-VF808U

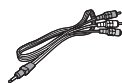

Аудио/Видео кабель



USB-кабель
(☞ стр. 38, 40 и РУКОВОДСТВО ПО ЭКСПЛУАТАЦИИ ПК)



Ремень для переноски на плече
(☞ стр. 7)



Компакт-диск
(☞ РУКОВОДСТВО ПО ЭКСПЛУАТАЦИИ ПК)



GZ-MG150/145
Пульт дистанционного управления
RM-V750U (☞ стр. 7)



Литиевая батарейка
CR2025

Уже установлена в пульт дистанционного управления.



Фильтр с сердечником
(☞ стр. 7)

ПРИМЕЧАНИЕ

Для подключения устройств к камере пользуйтесь только прилагаемыми кабелями. Не пользуйтесь какими-либо другими кабелями.

GZ-MG145 Как использовать док-станцию Everio

Вы можете подключить кабели к разъемам док-станции Everio. Соединение будет завершено после установки камеры на док-станцию.

Разъем подключения камеры

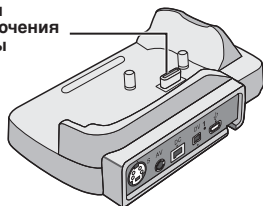

Разъем S

Разъем аудио/видео

Разъем питания постоянного тока

Разъем DV

Разъем USB

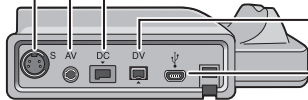

ПРИМЕЧАНИЕ

Для подключения с использованием разъема S и разъема DV требуется дополнительный кабель S-Video и кабель DV. Для приобретения этих кабелей обратитесь за консультацией в сервисные центры JVC, список которых приводится в листовке комплекта документации, для получения информации об их наличии. Убедитесь, что вы подключили к камере тот конец кабеля, на котором установлен фильтр с сердечником. Фильтр с сердечником подавляет помехи.

- Кабель S-Video (дополнительная принадлежность) обеспечивает более качественное воспроизведение изображения на телевизоре. (☞ стр. 29) Используйте только кабель S-Video YTU94146A.
- При дублировании файлов с камеры на видеоманитофон/DVD-рекордер (☞ стр. 44) использование кабеля DV позволяет получить более высокое качество дублирования. Убедитесь, что вы используете кабель DV VC-VDV204U. Эксплуатация с использованием кабеля DV не гарантируется на всех устройствах.

Крепление ремня для переноски на плече

Снимите прокладку и пропустите конец ремня через проушину.

Пропустите ремень через пряжку, отрегулируйте его длину и используйте петлю ремешка для его крепления на месте.

Установите пряжку рядом с проушиной и закройте мягкую прокладку.

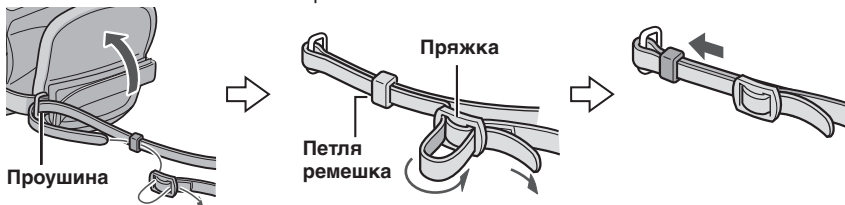

Крепление фильтра с сердечником

Закрепите фильтр с сердечником на шнуре питания постоянного тока сетевого адаптера. Перед использованием удалите изоляционную полоску с контакта помехи.

Откройте фиксатор

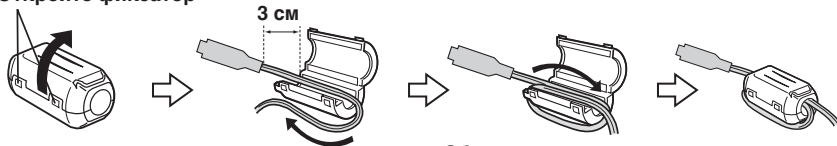

Оберните один раз.

GZ-MG150/145 Подготовка пульта дистанционного управления

Батарейка пульта дистанционного управления установлена в пульт во время продажи камеры. Перед использованием удалите изоляционную полоску с контакта батарейки.

Дистанция работы пульта

Датчик пульта дистанционного управления



Эффективное расстояние: 5 м

ПРИМЕЧАНИЕ

Передаваемый сигнал может не действовать или может приводить к неправильной работе в том случае, если датчик пульта дистанционного управления освещается прямыми солнечными лучами или сильным светом.

Повторная установка батарейки

Извлеките держатель батарейки, надавив на фиксатор.

Фиксатор

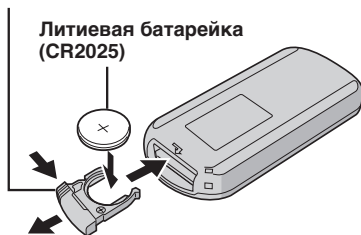

Указатель

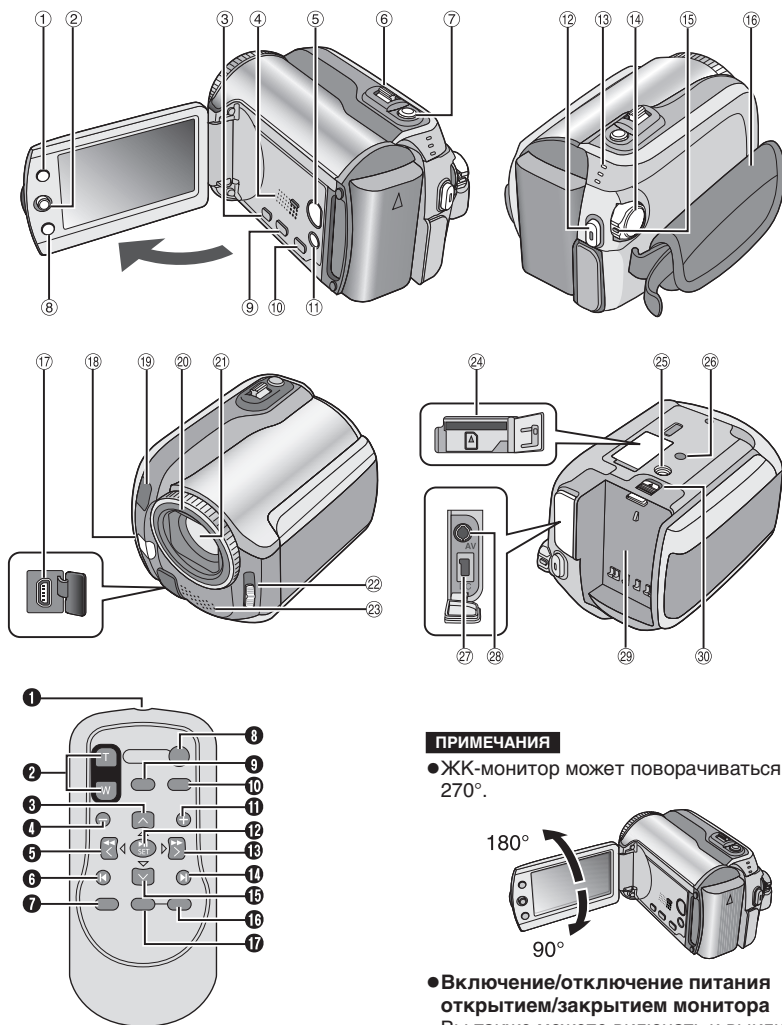

ПРИМЕЧАНИЯ

● ЖК-монитор может поворачиваться на 270°.

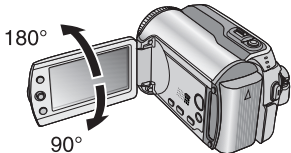

● **Включение/отключение питания открытием/закрытием монитора**
Вы также можете включать и выключать камеру открытием/закрытием ЖК-монитора в режиме записи.

● Не закрывайте (18, 19, 21) и (23) во время съемки.

Камера

- ① Кнопка указателя [INDEX] (⇨ стр. 26)/
Кнопка оставшегося места/кнопка данных об аккумуляторе [] (⇨ стр. 14, 19)
- ② Рычаг установки
Переместите на ^ :
Пропуск в обратном направлении (⇨ стр. 24)/Вверх/Компенсация задней подсветки [] (⇨ стр. 21)/Управление экспозицией участка кадра [] (⇨ стр. 21)
Переместите на v :
Пропуск вперед (⇨ стр. 24)/Вниз/Изменение настроек светодиодного освещения [LIGHT] (⇨ стр. 18)
Переместите на < :
Поиск в обратном направлении (⇨ стр. 24)/Влево/Ночная съемка [NIGHT] (⇨ стр. 21)
Переместите на > :
Поиск вперед (⇨ стр. 24)/Вправо/
Программа AE [PROGRAM AE] (⇨ стр. 20)
Нажатие вниз:
Воспроизведение/Пауза (⇨ стр. 24)
- ③ Кнопка меню [MENU] (⇨ стр. 46)
- ④ Динамик (⇨ стр. 24)
- ⑤ Кнопка переключения режима воспроизведения/записи [SELECT PLAY/REC] (⇨ стр. 16)
- ⑥ Рычажок трансфокатора [W Z, T Q] (⇨ стр. 18)
Регулятор громкости динамика [-VOL+] (⇨ стр. 24)
- ⑦ Кнопка съемки неподвижного изображения [SNAPSHOT] (⇨ стр. 17)
- ⑧ Кнопка функции [FUNCTION] (⇨ стр. 22)
- ⑨ Кнопка прямой записи на DVD-диск [DIRECT DVD] (⇨ стр. 41 и РУКОВОДСТВО ПО ЭКСПЛУАТАЦИИ ПК)
- ⑩ Кнопка прямого резервного копирования [DIRECT BACK UP] (⇨ РУКОВОДСТВО ПО ЭКСПЛУАТАЦИИ ПК)/Кнопка события [EVENT] (⇨ стр. 19)
- ⑪ Кнопка режима Авто/Ручной [AUTO] (⇨ стр. 20)/
Кнопка информации [INFO] (⇨ стр. 32)
- ⑫ Кнопка записи Пуск/Стоп [REC] (⇨ стр. 16)
- ⑬ Индикатор доступа/зарядки [ACCESS/CHARGE] (⇨ стр. 12)
(Мигает во время доступа к файлам или зарядки аккумулятора. Не выключайте питание и не отсоединяйте аккумуляторный блок/сетевой адаптер при доступе к файлам.)
Индикатор режима Видео/Неподвижное изображение [] (⇨ стр. 16, 17)

- ⑭ Переключатель питания/режима [OFF (CHARGE), ON, MODE] (⇨ стр. 12)
- ⑮ Кнопка фиксатора (⇨ стр. 12)
- ⑯ Ремешок для руки (⇨ стр. 14)
- ⑰ Разъем USB (Универсальная последовательная шина) [] (⇨ стр. 38, 40 и РУКОВОДСТВО ПО ЭКСПЛУАТАЦИИ ПК)
- ⑱ Светодиодное освещение (⇨ стр. 18)
- ⑲ Датчик камеры
Датчик пульта (⇨ стр. 7)
- ⑳ Крышка объектива (⇨ стр. 14)
- ㉑ Объектив
- ㉒ Переключатель крышки объектива [] (⇨ стр. 14)
- ㉓ Стереомикрофон
- ㉔ Паз карты памяти SD (⇨ стр. 15)
- ㉕ Гнездо установки штатива (⇨ стр. 14)
- ㉖ Отверстие для стойки (⇨ стр. 14)
- ㉗ Разъем входа питания постоянного тока [DC] (⇨ стр. 12)
- ㉘ Разъем аудио/видео [AV]
- ㉙ Установка аккумуляторного блока (⇨ стр. 12)
- ㉚ Кнопка отсоединения аккумулятора [BATT.] (⇨ стр. 12)

GZ-MG150/L45 Пульт дистанционного управления

- ① Окно передачи инфракрасного сигнала
- ② Кнопки ZOOM (T/W)
Увеличение/Уменьшение (⇨ стр. 18)
- ③ Кнопка вверх
Кнопка вращения (против часовой стрелки) (⇨ стр. 25)
- ④ Кнопка пропуска в обратном направлении
- ⑤ Кнопка влево
- ⑥ Кнопка назад
- ⑦ Кнопка PLAYLIST (⇨ стр. 34)
- ⑧ Кнопка START/STOP
- ⑨ Кнопка SNAPSHOT (⇨ стр. 17)
- ⑩ Кнопка INFO (⇨ стр. 32)
- ⑪ Кнопка пропуска в прямом направлении
- ⑫ Кнопка PLAY/PAUSE
- ⑬ Кнопка вправо
- ⑭ Кнопка далее
- ⑮ Кнопка вниз
Кнопка вращения (по часовой стрелке) (⇨ стр. 25)
- ⑯ Кнопка INDEX
- ⑰ Кнопка DATE

Индикация на ЖК-мониторе

Во время записи как видео, так и фотоизображения

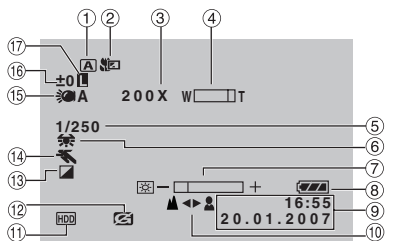

- 1 Индикатор выбранного режима работы (↗ стр. 20)
A : Автоматический режим
M : Ручной режим
- 2 Индикатор теле макрорежима (↗ стр. 23)
- 3 Приблизительный показатель масштабирования (↗ стр. 18)
- 4 Индикатор трансфокатора (↗ стр. 18)
- 5 Выдержка (↗ стр. 23)
- 6 Индикатор баланса белого цвета (↗ стр. 23)
- 7 Индикатор управления яркостью (↗ стр. 48)
- 8 Индикатор аккумулятора (↗ стр. 54)
- 9 Дата/Время (↗ стр. 13)
- 10 Индикатор ручной настройки фокусировки (↗ стр. 22)
- 11 Индикатор выбранного носителя (↗ стр. 47, 48)
- 12 Индикатор обнаружения падения (Появляется, когда параметр [ДАТЧИК ПАДЕНИЯ] установлен на [ВЫКЛ].) (↗ стр. 48)
- 13 Индикатор режима эффекта (↗ стр. 23)
- 14 Индикатор режима Программы AE (↗ стр. 20)/**A** : Индикатор ночной съемки (↗ стр. 21)
- 15 Индикатор светодиодного освещения (↗ стр. 18)
- 16 ± : Индикатор регулирования экспозиции (↗ стр. 22)
☒ : Индикатор компенсации задней подсветки (↗ стр. 21)
☑ : Индикатор управления экспозицией участка кадра (↗ стр. 21)
- 17 Индикатор блокирования диафрагмы (↗ стр. 21)

Только во время видеозаписи

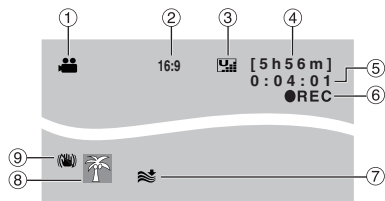

- 1 Индикатор режима (↗ стр. 16)
- 2 Формат изображения (16:9/4:3) (↗ стр. 47)
- 3 Качество изображения: **III** (сверхчеткое), **II** (четкое), **I** (нормальное), **E** (экономичное) (↗ стр. 46)
- 4 Оставшееся время (↗ стр. 16, 57)
- 5 Счетчик (↗ стр. 47)
- 6 ●REC: (Появляется во время записи.) (↗ стр. 16)
●II: (Появляется в режиме ожидания записи.)
- 7 Индикатор устранения шума ветра (↗ стр. 47)
- 8 Индикатор события (↗ стр. 19)
- 9 Индикатор цифрового стабилизатора изображения (DIS) (появляется когда параметр [ЦИС] установлен на [ВЫКЛ].) (↗ стр. 47)

Только во время записи неподвижного изображения

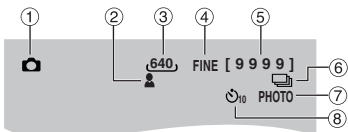

- 1 Индикатор режима (↗ стр. 17)
- 2 Индикатор фокусировки (↗ стр. 22)
- 3 Размер изображения (↗ стр. 56)
- 4 Качество изображения: FINE (четкое) или STD (стандартное) (↗ стр. 47)
- 5 Оставшееся количество снимков (↗ стр. 57)
- 6 Индикатор непрерывного режима съемки (↗ стр. 48)
- 7 Индикатор съемки (↗ стр. 17)
- 8 Индикатор записи с таймером автосъемки (↗ стр. 48)

Во время воспроизведения видео

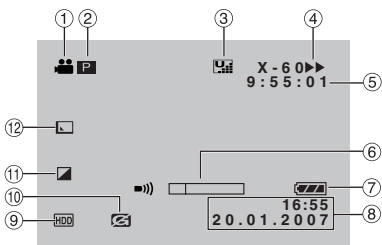

- 1 Индикатор режима (↗ стр. 24)
- 2 **P** : Индикатор воспроизведения списка воспроизведения (появляется при воспроизведении списка воспроизведения). (↗ стр. 35)
- ☺E : Индикатор воспроизведения после поиска события (появляется при воспроизведении видеофайла, найденного при поиске события.) (↗ стр. 27)
- ☺D : Индикатор воспроизведения после поиска по дате (появляется при воспроизведении видеофайла, найденного при поиске даты.) (↗ стр. 26)
- 3 Качество изображения:
 (сверхчеткое), (четкое),
 (нормальное), (экономичное)
 (↗ стр. 46)
- 4 Режим воспроизведения (↗ стр. 24)
 : Воспроизведение
 : Пауза
 : Поиск вперед
 : Поиск в обратном направлении
 : Замедленное воспроизведение вперед
 : Замедленное воспроизведение назад
 (Число слева показывает скорость.)
- 5 Счетчик (↗ стр. 47)
- 6 Индикатор уровня громкости
- 7 Индикатор аккумулятора (↗ стр. 54)
- 8 Дата/Время (↗ стр. 13)
- 9 Индикатор выбранного носителя (↗ стр. 47, 48)
- 10 Индикатор обнаружения падения (Появляется, когда параметр [ДАТЧИК ПАДЕНИЯ] установлен на [ВЫКЛ].) (↗ стр. 48)
- 11 Индикатор режима эффекта (↗ стр. 28)
- 12 Индикатор эффекта вытеснения/микширования (↗ стр. 28)

Во время воспроизведения неподвижных изображений

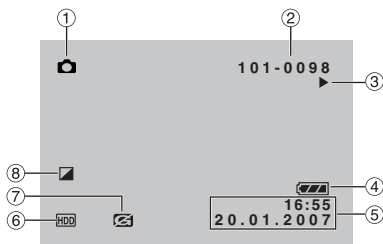

- 1 Индикатор режима (↗ стр. 25)
- 2 Номер папки/файла
- 3 Индикатор воспроизведения слайд-шоу (↗ стр. 25)
- 4 Индикатор аккумулятора (↗ стр. 54)
- 5 Дата/Время (↗ стр. 49)
- 6 Индикатор выбранного носителя (↗ стр. 47, 48)
- 7 Индикатор обнаружения падения (Появляется, когда параметр [ДАТЧИК ПАДЕНИЯ] установлен на [ВЫКЛ].) (↗ стр. 48)
- 8 Индикатор режима эффекта (↗ стр. 28)

Отображение руководства по эксплуатации

Это руководство по эксплуатации показывается в нижней части экрана во время показа меню и т. п.



Необходимые настройки перед использованием

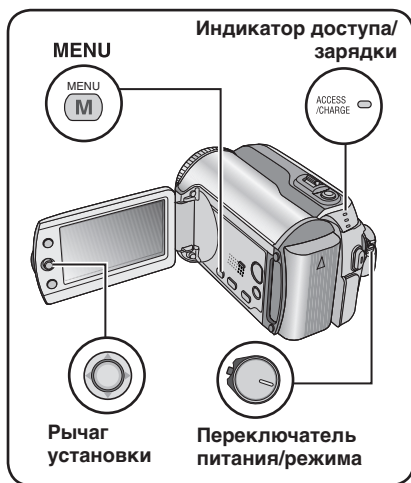

Перед использованием убедитесь в выполнении трех следующих настроек.

Зарядка аккумуляторного блока

1 Установите переключатель питания/режима в положение OFF.

Сдвиньте, удерживая нажатой кнопку фиксатора.

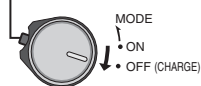

2 Установите аккумуляторный блок.

Сдвиньте аккумуляторный блок вниз, чтобы он защелкнулся на месте.
Низ камеры

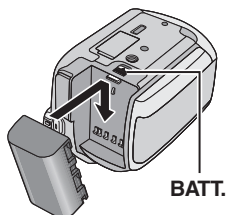

3 Подключите сетевой адаптер.

Разъем питания постоянного тока

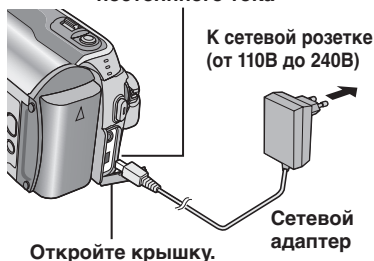

- **GZ-MG145** Вы также можете подключить сетевой адаптер при помощи разъема док-станции Everio. (☞ стр. 6)
- Индикатор доступа/зарядки начнет мигать, свидетельствуя о начале зарядки.
- Погасание индикатора свидетельствует об окончании зарядки. Выключите сетевой адаптер из розетки и отключите его от камеры.

Требуемое время зарядки / записи (прибл.)

Значения, указанные в скобках () – это время с включенной светодиодной лампой.

Аккумуляторный блок	Время зарядки	Время записи	
		GZ-MG150	GZ-MG145/134
BN-VF808U (Прилагается)	1 час 30 мин.	1 час 30 мин. (1 час 25 мин.)	1 час 35 мин. (1 час 30 мин.)
BN-VF815U	2 час 40 мин.	3 час 5 мин. (2 час 55 мин.)	3 час 15 мин. (3 час 5 мин.)
BN-VF823U	3 час 50 мин.	4 час 35 мин. (4 час 20 мин.)	4 час 55 мин. (4 час 35 мин.)

■ Для отсоединения аккумуляторного блока
Сдвиньте и удерживайте **BATT.** (↔ действие 2), затем снимите аккумуляторный блок.

■ Для проверки оставшегося заряда аккумуляторного блока
См. стр. 14.

ПРИМЕЧАНИЯ

- Вы также можете использовать камеру только с сетевым адаптером.
- Не тяните и не перегибайте вилку и кабель сетевого адаптера. Это может привести к повреждению сетевого адаптера.

Выбор языка

Вы можете менять язык дисплея.

1 Установите переключатель питания/режима в положение **ON**.
Сдвиньте, удерживая нажатой кнопку фиксатора.

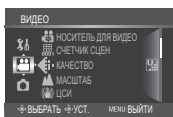
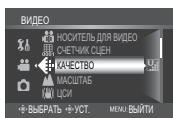
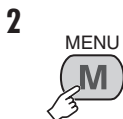
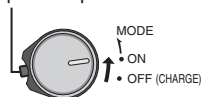

4 Выберите **[ОСНОВНЫЕ НАСТРОЙКИ]**.

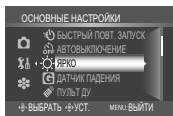

5 Выберите **[LANGUAGE]**.

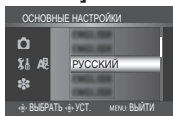

6 Выберите желаемый язык.



■ Для возврата к предыдущему экрану
Сдвиньте рычаг установки на **↶**.

■ Для выхода из экрана
Нажмите **MENU**.

Установка даты/времени

После выполнения действий 1-4
(↔ левый столбец)

5 Выберите **[РЕГ. ЧАСОВ]**.

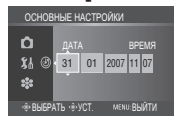

6 Установите дату и время.



Повторите это действие для ввода месяца, дня, года, часов и минут.

■ Для возврата к предыдущему экрану
Сдвиньте рычаг установки на **↶**.

■ Для выхода из экрана
Нажмите **MENU**.

Теперь вы завершили конфигурацию необходимых настроек.

■ **Непосредственное использование камеры**
См. стр. 16.

■ **Для конфигурации других настроек**
См. стр. 14.

Другие настройки



Проверка оставшегося заряда аккумуляторного блока

Подготовка:

- Установите переключатель питания/режима в положение OFF.
- Установите аккумуляторный блок.

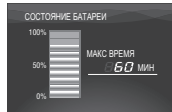

Если кнопка нажимается и мгновенно отпускается, информация о батарее показывается в течение 5 секунд. При нажатии и удержании кнопки в течение нескольких секунд состояние батареи показывается в течение 15 секунд.

Регулировка ремня для руки

Откройте мягкую прокладку и отрегулируйте ремень для руки.

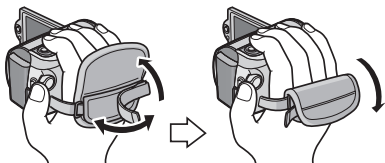

Крышка объектива

Если камера не используется, закройте крышку объектива для его защиты.



Закройте крышку объектива

Откройте крышку объектива

ПРИМЕЧАНИЕ

Сильно не давите на крышку объектива. Это может привести к повреждению объектива.

ПРИМЕЧАНИЯ

- Появление сообщения "ОШИБКА ОБМЕНА ДАННЫМИ" может свидетельствовать о неисправности аккумуляторного блока. В этом случае обратитесь к ближайшему дилеру JVC.
- Показываемое время записи может использоваться только как общая рекомендация. Время показывается с шагом в 10 минут.

Установка штатива

Совместите отверстие штатива камеры с направляющей штатива и монтажным гнездом с винтом, и поворачивайте камеру по часовой стрелке для ее установки на штативе.

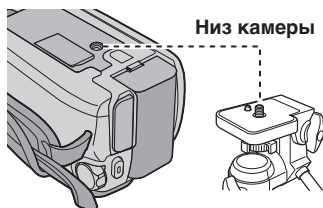

ПРИМЕЧАНИЕ

Не используйте штатив на неустойчивой или неровной поверхности. Он может опрокинуться, что вызовет серьезное повреждение камеры.

При использовании карты SD

Если вы хотите сделать запись на карту SD, вам необходимо выполнить три следующие действия.

Совместимые карты SD:

Panasonic, TOSHIBA, pqi (только неподвижные изображения) и **SanDisk**. 128 МБ до 4 ГБ.

- При использовании других носителей могут возникнуть проблемы с правильной записью данных, или ранее записанные данные могут быть утрачены.
- Для видеозаписи используйте высокоскоростные карты памяти SD (как минимум, 10 МБ/сек).
- Карты MultiMedia не поддерживаются.

1 Установите карту SD

Подготовка:

Установите переключатель питания/режима в положение **OFF**.

1 Откройте крышку карты SD.

Низ камеры

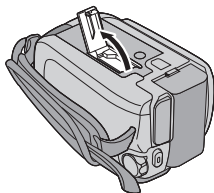

2 Плотно вставьте карту краем с контактами вперед.

Край с контактами

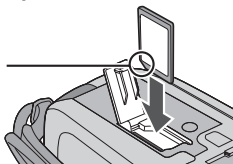

3 Закройте крышку карты SD.

■ Извлечение карты SD

Один раз нажмите на карту SD. После того как карта немного выдвинется, извлеките ее.

ПРИМЕЧАНИЯ

- Устанавливайте и извлекайте карту SD только при выключенном питании. В противном случае данные на карте могут быть заперчены.
- Не прикасайтесь к контактам на обратной стороне карты.

2 Смена носителя для записи

При выпуске с завода-изготовителя камера была запрограммирована на запись на встроенный жесткий диск. Вы можете изменить носитель записи на карту памяти SD.

Установите [НОСИТЕЛЬ ДЛЯ ВИДЕО] и [НОСИТЕЛЬ ДЛЯ ФОТО] на [SD].

(☞ стр. 47, 48)

3 При использовании карты SD в первый раз, выполните ее форматирование

Это также позволит обеспечить стабильную скорость записи и надежную работу при доступе к карте SD.

Для форматирования карты выберите [ВЫПОЛНИТЬ] в [ФОРМАТИР. SD-КАРТЫ]. (☞ стр. 50)

Запись файлов

Запись видео

Подготовка: Установите переключатель питания/режима в положение **ON**.

- 1** Сдвиньте переключатель питания/режима в положение **MODE** для выбора  (видео) режима.



При отпускании переключатель вернется в первоначальное положение.

Индикатор  на камере начнет светиться.

- 2** Нажмите кнопку **PLAY/REC** для выбора режима записи.



- 3** Нажмите кнопку **REC** для начала записи.



На экране появится примерное оставшееся время записи.

■ Прекращение записи

Еще раз нажмите кнопку **REC**.

■ Изменение качества изображения

Измените настройку параметра [КАЧЕСТВО]. (☞ стр. 46)

■ Связывание файла с событием

См. стр. 19.

■ Изменение формата изображения (16:9/4:3)

Измените настройки параметра [ЗАПИСЬ ФОРМАТА 16:9]. (☞ стр. 47)



ПРИМЕЧАНИЯ

- При выключении и последующем включении камеры автоматически выбирается режим записи видео.
- Если при включенном питании камера в течение 5 минут оставалась без выполнения каких-либо действий, она автоматически выключится для экономии питания. Для повторного включения камеры при ее питании от аккумулятора установите переключатель питания/режима в положение **OFF**, а затем в положение **ON**. При использовании сетевого адаптера выполните любое действие, например, масштабирование.
- Видеофайлам присваиваются имена от MOV_001.MOD до MOV_009.MOD, от MOV_00A.MOD до MOV_00F.MOD и MOV_010.MOD в порядке их записи.
- После непрерывной записи видео в течение 12 последовательных часов, запись остановится автоматически.
- Новый файл будет создаваться для каждые 4 ГБ непрерывной записи.
- Эта камера записывает видеоизображения в формате MPEG2, совместимом с форматом SD-VIDEO. Помните о том, что эта камера несовместима с другими цифровыми видеоформатами.
- Не двигайте и резко не трясите камеру во время записи. В противном случае может записаться звук движения жесткого диска.

Запись неподвижного изображения

Подготовка: Установите переключатель питания/режима в положение **ON**.

- 1** Сдвиньте переключатель питания/режима в положение **MODE** для выбора  режима (неподвижное изображение).

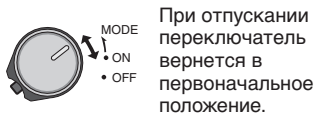

Индикатор  на камере начнет светиться.

- 2** Нажмите кнопку **PLAY/REC** для выбора режима записи.



- 3** Наполовину нажмите кнопку **SNAPSHOT** и держите ее в таком положении.



Индикатор  станет зеленым, когда изображение будет сфокусировано.

- 4** Нажмите кнопку **SNAPSHOT** для начала записи.



■ Изменение качества изображения

Измените настройку параметра [КАЧЕСТВО]. (☞ стр. 47)

■ Непрерывная запись неподвижных изображений

Установите параметр [НЕПРЕРЫВНАЯ СЪЕМКА] в положение [ВКЛ]. (☞ стр. 48)

■ GZ-MG150 Изменение размера изображения

Измените настройки параметра [РАЗМ ИЗОБР]. (☞ стр. 47)

ПРИМЕЧАНИЕ

Если камера в течение 5 минут оставалась без выполнения каких-либо действий, она автоматически выключится для экономии питания. Для повторного включения камеры при ее питании от аккумулятора установите переключатель питания/режима в положение **OFF**, а затем в положение **ON**. При использовании сетевого адаптера выполните любое действие, например, масштабирование.

Запись файлов (продолжение)

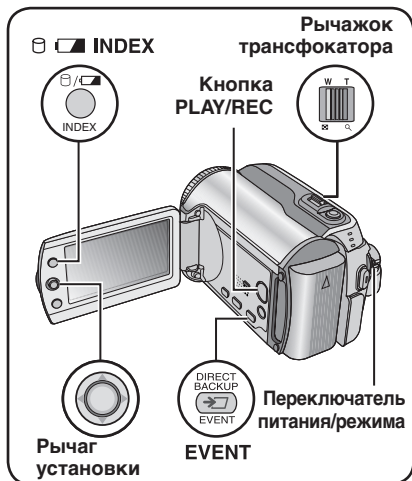

Масштабирование

Подготовка:

- Сдвиньте переключатель питания/режима в положение **MODE** для выбора режима или .
- Нажмите кнопку **PLAY/REC** для выбора режима записи.

Уменьшение



W: Широкоугольная съемка



Увеличение

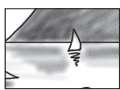

T: Телесъемка

Максимальное масштабирование (заранее установлено на заводе)

Модель	режим	режим
GZ-MG150	64X	27X
GZ-MG145/134	68X	34X

- Изменение максимального масштабирования (только для режима). Измените настройку параметра [МАСШТАБ]. (стр. 46)

ПРИМЕЧАНИЕ

Макросъемка объектов возможна с расстояния около 5 см до объекта поворотом рычажка трансформатора в крайнее положение в сторону **W**.

Светодиодное освещение

Подготовка:

- Сдвиньте переключатель питания/режима в положение **MODE** для выбора режима или .
- Нажмите кнопку **PLAY/REC** для выбора режима записи.



Настройка будет меняться при каждом перемещении рычага установки на **V**.



Освещение остается включенным независимо от окружающих условий.



Освещение включается автоматически при съемке в условиях недостаточной освещенности.

Нет дисплей

Отключает эту функцию.

Присвоение файлам события – только режим

Если вы выберете событие, с которым вы хотите связать файл до начала записи, файл будет связан с выбранным событием, что позволит легче найти его во время воспроизведения. В каждом событии имеется 3 различных места назначения (например: ДЕТИ1, ДЕТИ2, ДЕТИ3).

Подготовка:

- Сдвиньте переключатель питания/режима в положение **MODE** для выбора режима .
- Нажмите кнопку **PLAY/REC** для выбора режима записи.

1

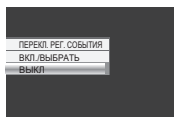

2 Выберите [ВКЛ./ВЫБРАТЬ].

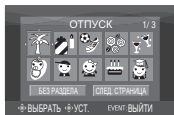

3 Выберите событие, с которым вы хотите связать файл.

- Для выбора другого места назначения выберите [СЛЕД. СТРАНИЦА].
- Для отмены регистрации события выберите [БЕЗ РАЗДЕЛА].



Выбранное событие показывается на экране. Нажмите кнопку **REC** для начала записи.

- Для выхода из экрана Нажмите **EVENT**.

- Поиск файла для воспроизведения по событию
См. стр. 26.

ПРИМЕЧАНИЕ





После выбора связывания файла с определенным событием, настройка останется действующей даже после выключения питания. Если вы не измените настройку, вы будете связывать файл с тем же событием, которое было выбрано в предыдущий раз.

Проверка наличия свободного места, оставшегося на носителе записи – только режим

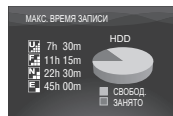
Подготовка:

- Сдвиньте переключатель питания/режима в положение **MODE** для выбора режима .
- Нажмите кнопку **PLAY/REC** для выбора режима записи.



Для каждого режима качества изображения показывается максимальное время записи ( : СВЕРХЧЕТКОЕ,  : ВЫСОКОЕ,  : НОРМАЛЬНОЕ,  : ЭКОНОМИЧНЫЙ).

- Для возврата к нормальному экрану
Еще раз нажмите кнопку .

Ручная запись

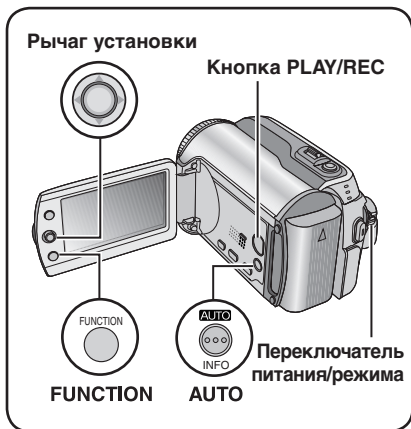

Режим ручной записи позволяет вам установить фокусировку, яркость экрана и т. п. вручную. Вам нужно переключиться в этот режим, так как по умолчанию устанавливается автоматический режим, устанавливающий эти параметры автоматически.

Переключение в ручной режим записи

Подготовка:

- Сдвиньте переключатель питания/режима в положение **MODE** для выбора режима или .
- Нажмите кнопку **PLAY/REC** для выбора режима записи.

Нажмите два раза.



■ Для возврата к автоматическому режиму записи

Нажмите кнопку **AUTO**, чтобы появился индикатор .

Программа АЕ

Вы можете записывать видео или неподвижные изображения с оптимальной яркостью, отрегулировав экспозицию и выдержку в соответствии с окружающей обстановкой или снимаемым объектом. После выполнения "Переключение в ручной режим записи" (левый столбец)

1



2 Выберите желаемую настройку.

Для дополнительной информации о каждой настройке см. ниже.

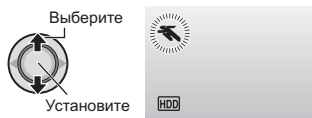

■ Для отмены программы АЕ

Выберите [ВЫКЛ] в действии 2.

■ Позиции настройки программы АЕ

● СПОРТ:

Запись быстро движущихся объектов с высокой четкостью.

● СНЕГ:

Компенсирует освещение объектов, которые могут быть слишком темными на исключительно ярком фоне, например таком, как снег.

● ПРОЖЕКТОР:

Выберите данный параметр, когда яркий пучок света делает снимаемый объект слишком ярким.

● СУМЕРКИ:

Делает сцены, снятые вечером, более естественными.

Ночная съемка

Выдержка регулируется автоматически в пределах от 1/2 до 1/250 секунды. Это позволяет снимать с небольшой освещенностью в затемненных местах.

После выполнения "Переключение в ручной режим записи" (☞ стр. 20)



■ Для отмены ночной съемки

Сдвиньте рычаг установки на < (NIGHT) так, чтобы индикатор исчез.

ПРИМЕЧАНИЕ

При записи с большой выдержкой рекомендуется использовать штатив (☞ стр. 14).

Компенсация задней подсветки

Компенсация задней подсветки делает снимаемый объект ярче, увеличивая экспозицию.

После выполнения "Переключение в ручной режим записи" (☞ стр. 20)



■ Аннулирование компенсации задней подсветки

Сдвиньте рычаг установки на ^ () два раза, чтобы индикатор исчез.

Управление экспозицией участка кадра

Используйте эту функцию, когда компенсация задней подсветки не дает удовлетворительных результатов, или для настройки яркости в желаемом участке кадра.

После выполнения "Переключение в ручной режим записи" (☞ стр. 20)

1 Переместите два раза.



2 Выберите желаемый участок области измерения.

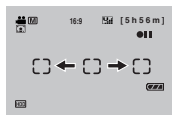

■ Для блокирования экспозиции

После завершения настройки, нажмите и держите нажатым рычаг установки более 2 секунд. Появляется индикатор .

■ Для отмены управления экспозицией участка

Сдвиньте рычаг установки на ^ () один раз, чтобы индикатор исчез.

Ручная запись (продолжение)

Ручная настройка в меню функций

Вы можете легко использовать функции ручной записи, выбрав параметры в меню функций.

После выполнения "Переключение в ручной режим записи" (☞ стр. 20)



2 Выберите желаемое меню.
Для дополнительной информации о каждом меню см. ниже.

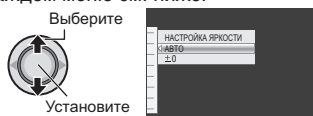

3 Выберите желаемую настройку.

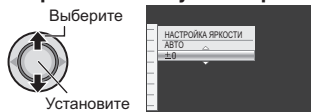













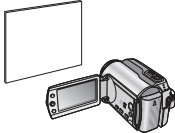

В зависимости от выбранной настройки вы можете установить значение после его выбора при помощи \wedge / \vee после выбора.



Меню исчезнет и на экране появится индикатор установленной функции.

- Для возврата к предыдущему экрану Сдвиньте рычаг установки на ζ .
- Для выхода из экрана Нажмите **FUNCTION**.

Меню	Настройки: [] = Заводская установка
FOCUS Регулирует фокусировку.	[АВТО]: Фокусировка регулируется автоматически. ▲▶▶☺: Регулирует фокусировку вручную. Сдвиньте рычаг установки на ζ / \triangleright для настройки фокусировки. (При масштабировании снимаемый объект не будет становиться нерезким, если вы регулировали фокусировку в режиме телесъемки (Т) перед переходом в режим широкоугольной съемки (W).)
НАСТРОЙКА ЯРКОСТИ Регулирует яркость.	Для ☺ режима [АВТО]: Яркость регулируется автоматически. от -6 до +6: Корректирует яркость в данном диапазоне с приращением по 1. Переместите рычаг установки на \wedge / \vee для установки значения. Для ☑ режима [±0]: Яркость не регулируется. от -2,0 до +2,0 (EV): Корректирует яркость в данном диапазоне с приращением по 1/3EV. Сдвиньте рычаг установки на \wedge / \vee для установки значения. ■ Для блокирования экспозиции Когда меню исчезнет после завершения настройки, нажмите и держите нажатым рычаг установки более 2 секунд. Появляется индикатор ▣ .

Меню	Настройки: [] = Заводская установка
<p>ВЫДЕРЖКА Меньшая выдержка может замедлить движение быстро движущегося объекта, большая выдержка может привести к размыванию объекта и созданию впечатления плавного движения.</p>	<p>[АВТО]: Выдержка регулируется автоматически. От 1/2 до 1/4000 (Для режима ) / От 1/2 до 1/500 (Для режима ): Чем меньше значение, тем меньше выдержка. Сдвиньте рычаг установки на ^ / v для установки значения.</p> <p>ПРИМЕЧАНИЕ При записи с большой выдержкой рекомендуется использовать штатив ( стр. 14).</p>
<p>WB Регулирует баланс белого цвета для достижения оптимального отображения цветов в соответствии с окружающим освещением в момент съемки.</p>	<p>A [АВТО]: Баланс белого цвета регулируется автоматически. <input checked="" type="checkbox"/> РУЧНАЯ: Баланс белого цвета регулируется вручную, в зависимости от источника освещения.</p> <ol style="list-style-type: none"> 1) Держите лист чистой белой бумаги перед объектом таким образом, чтобы он заполнял весь экран. 2) Нажмите и держите нажатым рычаг установки до тех пор, пока индикатор  не начнет, а затем не прекратит мигать.  <p> СОЛНЦЕ: При съемке в солнечный день вне помещения.  ОБЛАКА: При съемке в облачный день вне помещения.  ГАЛОГЕН: При использовании видео освещения или сходного с ним.</p>
<p>ЭФФЕКТ Позволяет вам записывать видео или фотоизображения со специальными эффектами.</p>	<p> [ВЫКЛ]: Эффекты не используются. <input checked="" type="checkbox"/> СЕПИЯ: Изображение имеет коричневатый оттенок, такой как на старых фотографиях. B/W ОДИН ТОН: Изображение становится черно-белым как старые кинофильмы.  КЛАСС. ФИЛЬМ*: Этот эффект пропускает кадры, что придает изображениям вид старого кинофильма.  СТРОБ*: Изображение выглядит как серия последовательных отдельных снимков. * Недоступно в режиме .</p>
<p>ТЕЛЕ МАКРО Позволяет вам снимать объект с максимальным увеличением на расстоянии около 40 см.</p>	<p> [ВЫКЛ]: Отключает функцию.  ВКЛ: Включает функцию.</p>

Воспроизведение файлов

Воспроизведение видео

- 1** Сдвиньте переключатель питания/режима в положение **MODE** для выбора  (видео) режима.







При отпускании переключатель вернется в первоначальное положение.

Индикатор  на камере начнет светиться.

- 2** Нажмите кнопку **PLAY/REC** для выбора режима воспроизведения.



Появится экран указателя для видео.



- 3** Сдвиньте рычаг установки на  /  /  /  для выбора требуемого файла, затем нажмите.

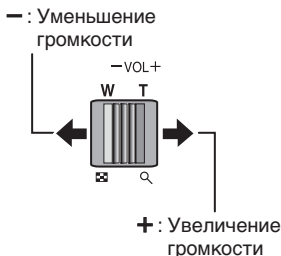
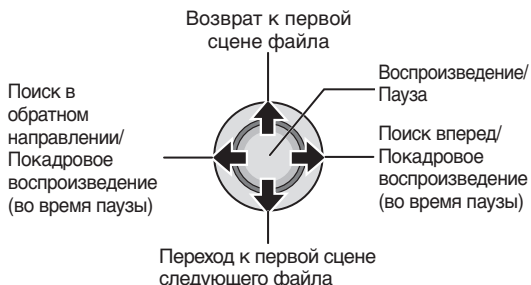

- Для возврата к экрану указателя Нажмите **INDEX**.
- Для просмотра на телевизоре См. стр. 29.
- Для включения/выключения отображения даты Измените настройки в [ДАТА/ВРЕМЯ]. (☞ стр. 49)
- Для просмотра информации о файле В режиме паузы при воспроизведении нажмите **INFO**. (☞ стр. 32)

Действия во время воспроизведения



В режиме поиска в прямом или обратном направлении перемещение рычага установки на  /  приводит к изменению скорости поиска (максимум, 60x).

Воспроизведение неподвижного изображения

1 Сдвиньте переключатель питания/режима в положение **MODE** для выбора  режима (неподвижное изображение).







При отпускании переключатель вернется в первоначальное положение.

Индикатор  на камере начнет светиться.

2 Нажмите кнопку **PLAY/REC** для выбора режима воспроизведения.



Появится экран указателя для неподвижных изображений.



3 Сдвиньте рычаг установки на  /  /  /  для выбора требуемого файла, затем нажмите.

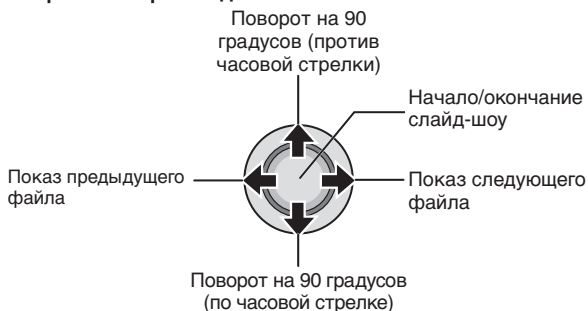

- Для возврата к экрану указателя
Нажмите **INDEX**.
- Для просмотра на телевизоре
См. стр. 29.
- Для включения/выключения отображения даты
Измените настройки в [ДАТА/ВРЕМЯ]. (стр. 49)
- Для просмотра информации о файле
Нажмите **INFO**. (стр. 32)

Действия во время воспроизведения



Во время показа слайд-шоу перемещение рычага установки на  /  меняет порядок воспроизведения.

Воспроизведение файлов (продолжение)

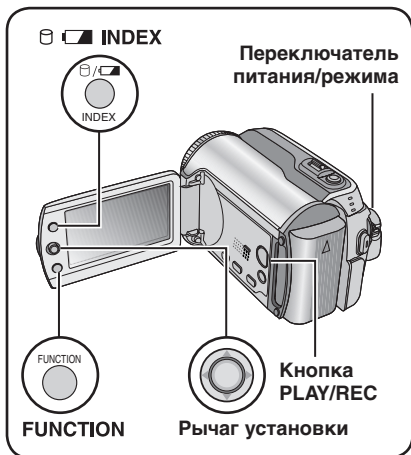

2 Выберите дату записи.

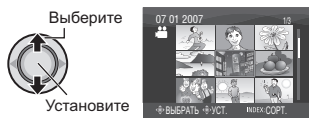

3 Выберите файл, который вы хотите воспроизвести.

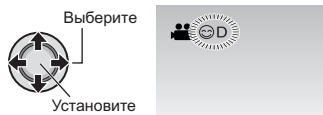

- Для возврата к экрану указателя. Нажмите кнопку INDEX.

Функция поиска файлов

Вы можете переключиться с экрана указателя на экран указателя даты или экран событий для более удобного поиска файлов.

Экран указателя может использоваться в режиме . Он не может использоваться в режиме .

Экран указателя даты

Вы можете осуществлять поиск желаемого файла по дате записи.

Подготовка:

- Сдвиньте переключатель питания/режима в положение **MODE** для выбора режима или .
- Нажмите кнопку **PLAY/REC** для выбора режима воспроизведения.

1



1 Нажмите два раза.

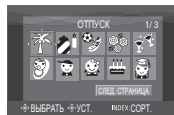

2 Выберите событие.

Для перехода на следующую страницу выберите [СЛЕД. СТРАНИЦА].

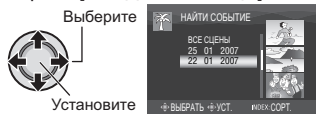

3 Выберите дату записи.

Для показа всех файлов выберите [ВСЕ СЦЕНЫ].

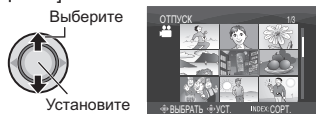

4 Выберите файл, который вы хотите воспроизвести.



■ Для возврата к экрану указателя
Нажмите кнопку **INDEX**.

■ Для изменения присваивания
события файлу
См. стр. 32.

Воспроизведение демонстрационных файлов – Только режим

На вашей камере могут быть записаны видеофайлы, использовавшиеся в магазине для демонстрации. Эти файлы сохраняются в папке [EXTMOV] и могут воспроизводиться следующими действиями.

Подготовка:

- Сдвиньте переключатель питания/режима в положение **MODE** для выбора режима .
- Нажмите кнопку **PLAY/REC** для выбора режима воспроизведения.

1

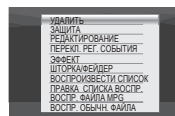

2 Выберите [ВОСПР. ФАЙЛА MPG].

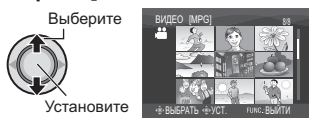

3 Выберите файл, который вы хотите воспроизвести.



■ Для выхода из экрана
Нажмите **FUNCTION**.

■ Для возврата к режиму нормального воспроизведения файла
Выберите [ВОСПР. ОБЫЧН. ФАЙЛА] в действии 2.

Воспроизведение файлов (продолжение)

Воспроизведение со специальными эффектами

Эффекты вытеснения или микширования

Добавляет эффекты в начале и конце видеofilмов. Эти эффекты не могут использоваться для неподвижных изображений.

Эффекты при воспроизведении

Добавляет эффекты, которые, например, меняют цветовые оттенки видеоизображений.

Подготовка:

- Сдвиньте переключатель питания/режима в положение **MODE** для выбора режима или .
- Нажмите кнопку **PLAY/REC** для выбора режима воспроизведения.

например) Установите параметр [ЭФФЕКТ] на [СЕПИЯ].

1

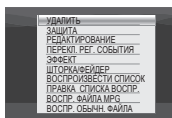

2

Выберите [ШТОРКА/ФЕЙДЕР] (только режим) или [ЭФФЕКТ].

Выберите



Установите

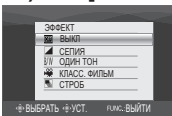

3

Выберите желаемый эффект. Для дополнительной информации о каждом эффекте см. правый столбец.

Выберите



Установите



4

Выберите файл, который вы хотите воспроизвести.

Выберите



Установите



■ Для выхода из экрана
Нажмите **FUNCTION**.

■ Для отключения эффекта
Выберите [ВЫКЛ] в действии 3.

■ Позиции для настройки эффекта ШТОРКА/ФЕЙДЕР

● [W] ФЕЙДЕР-БЕЛОЕ:

Проявление или замещение изображения белым экраном.

● [Bk] ФЕЙДЕР-ЧЕРНОЕ:

Проявление или замещение изображения черным экраном.

● [B.W] ФЕЙДЕР-Ч.Б.:

Проявление изображения с изменением с черно-белого на цветное или замещение цветного изображения черно-белым.

● [L] ШТОРКА-УГОЛ:

Проявление на черном экране, начиная с правого верхнего угла к левому нижнему углу, или замещение в обратном порядке.

● [O] ШТОРКА-ОКНО:

Изображение начинается в центре черного экрана и проявляется к углам или замещается в обратном порядке.

● [R] ШТОРКА-СЛАЙД:

Проявление справа налево или замещение в обратном порядке.

● [D] ШТОРКА-ДВЕРЬ:

Проявление в виде двух половин на черном экране, проявляя часть справа и слева, или замещение в обратном порядке.

● [U] ШТОРКА-СНИЗУ:

Изображение проявляется снизу черного экрана по направлению вверх или замещается в обратном порядке.

● [V] ШТОРКА-ЗАТВОР:

Проявление из центра черного экрана по направлению вверх и вниз, или замещение в обратном порядке.

■ Позиции для настройки параметра ЭФФЕКТ

● [SEPIA] СЕПИЯ:

Изображение имеет коричневатый оттенок, такой как на старой фотографии.

● [B/W] ОДИН ТОН:

Изображение становится черно-белым, как старый кинофильм.

● [CLASS] КЛАСС. ФИЛЬМ*:

Изображению придается оттенок старого фильма благодаря эффекту пропуска кадров.

● [STROB]* СТРОБ*:

Изображение выглядит как серия последовательных отдельных снимков.

* Недоступно в режиме .

Просмотр изображений на телевизоре

Подготовка:

Выключите все устройства.

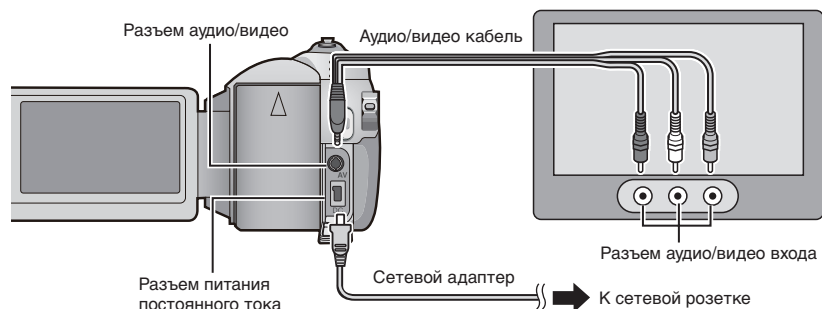

ПРИМЕЧАНИЯ

- **[GZ-MG145]** Вы также можете подключить кабели при помощи разъемов док-станции Everio. Кабель S-Video (дополнительная принадлежность) обеспечивает более качественное воспроизведение изображения. (☞ стр. 6) При подключении к док-станции Everio таких устройств как DVD-рекордер, отключите питание этих устройств.
- Эта камера предназначена для работы с сигналами цветного телевидения системы PAL. Она не может использоваться с телевизором другого стандарта.

1 Включите камеру и телевизор.

2 Установите телевизор в режим VIDEO.

3 (Только при подключении камеры к видеомagniтофону/DVD-рекордеру)
Включите видеомagniтофон/DVD-рекордер и установите видеомagniтофон/DVD-рекордер в режим входа AUX.

4 Начните воспроизведение на камере. (☞ стр. 24, 25)

■ Если формат изображения неправильный, как показано справа Измените настройки в [ВЫБОР ТИПА ТВ]. (☞ стр. 49)

■ Для показа экранного меню камеры на телевизоре Установите параметр [ПОКАЗАТЬ НА ТВ] на [ВКЛ]. (☞ стр. 49)

16:9 телевизор



4:3 телевизор



Работа с файлами

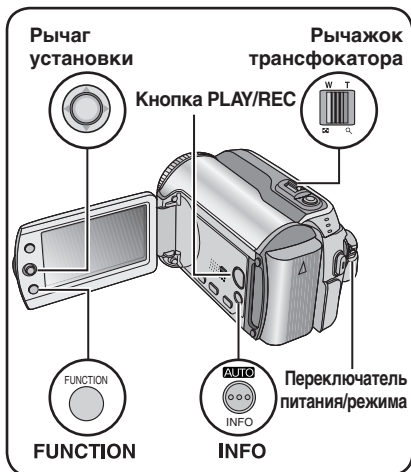

ПРЕДУПРЕЖДЕНИЕ

Во время доступа к файлам не извлекайте носитель записи и не выполняйте других действий (таких как отключение питания). Также убедитесь в том, что питание камеры осуществляется от сетевого адаптера, так как данные на носителе записи могут быть повреждены в случае разрядки батареи во время работы. Если данные на носителе записи были повреждены, выполните форматирование носителя записи. (стр. 50)

Удаление/Защита файлов

- Защищенные файлы не могут быть удалены. Для их удаления сначала необходимо снять защиту.
- Удаленные файлы невозможно восстановить. Проверьте файлы перед удалением.
- Для установки защиты на карте SD вы можете использовать язычок защиты записи. Для защиты всех файлов сдвиньте язычок в положение "LOCK".

Язычок защиты записи



Подготовка:

- Сдвиньте переключатель питания/режима в положение **MODE** для выбора режима или .
- Нажмите кнопку **PLAY/REC** для выбора режима воспроизведения.

например) Выполнение [УДАЛИТЬ].

1

FUNCTION

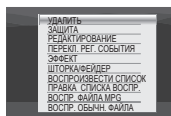

2 Выберите [УДАЛИТЬ] или [ЗАЩИТА].

Выберите



Установите

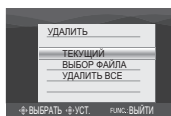

Удаление/Защита текущего показываемого файла

После выполнения действий 1-2

3 Выберите [ТЕКУЩИЙ].

Выберите



Установите

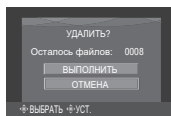

Вы можете выбрать предыдущий или следующий файл, переместив рычаг установки на </>.

4 Выберите [ВЫПОЛНИТЬ].

Выберите



Установите

- Для выхода из экрана Нажмите **FUNCTION**.

Выбор и удаление/защита файлов

После выполнения действий 1-2
(☞ стр. 30)

3 Выберите [ВЫБОР ФАЙЛА].

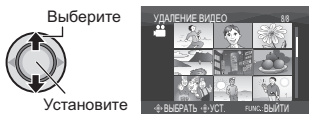

4 Выберите требуемый файл.

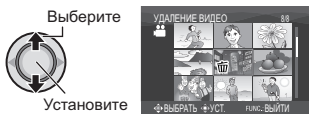

- Рядом с файлом появится значок **T** или **W**. Для выбора других файлов повторите данное действие.
- При сдвиге рычажка трансфокатора в сторону **T**, на дисплее будет показываться экран просмотра. Сдвиг рычажка трансфокатора в сторону **W** приводит к возврату к экрану указателя.

5 FUNCTION

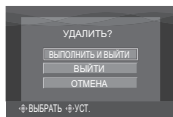

6 Выберите [ВЫПОЛНИТЬ И ВЫЙТИ] (при выполнении [УДАЛИТЬ]) или [ВЫЙТИ] (при выполнении [ЗАЩИТА]).



- Для выхода из экрана
Нажмите **FUNCTION**.

Удаление/Защита всех файлов

После выполнения действий 1-2
(☞ стр. 30)

3 Выберите [УДАЛИТЬ ВСЕ] или [ЗАЩИТ. ВСЕ].

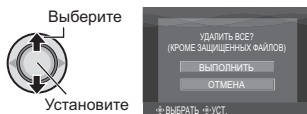

4 Выберите [ВЫПОЛНИТЬ].



- Для выхода из экрана
Нажмите **FUNCTION**.

■ Для снятия защиты

Выберите защищенный файл в действии 4 ("Выбор и удаление/защита файлов" ☞ левый столбец).

■ Для снятия защиты со всех файлов

- 1) В действии 3 выберите [ОТМЕН. ВСЕ], затем нажмите рычаг установки.
- 2) Сдвиньте рычаг установки на **^** / **∨** для выбора [ВЫПОЛНИТЬ], затем нажмите.

Работа с файлами (продолжение)

Просмотр информации о файле

Подготовка:

- Для режима : Установите камеру в режим паузы при воспроизведении. Либо выберите файл на экране указателя.
- Для режима : Включите воспроизведение неподвижного изображения. Либо выберите файл на экране указателя.

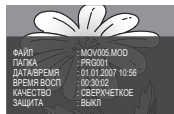

- **ФАЙЛ:**
Имя файла
- **ПАПКА:**
Название папки
- **ДАТА/ВРЕМЯ:**
Дата и время записи
- **ВРЕМЯ ВОСП (для видеофайлов):**
Время воспроизведения (длина файла)
- **РАЗМЕР (для неподвижных изображений):**
Размер изображения (стр. 47)
- **КАЧЕСТВО:**
Качество изображения (стр. 46, 47)
- **ЗАЩИТА:**
Статус защиты файла (стр. 30)

■ Для отключения показа информации о файле

Еще раз нажмите **INFO**.

Изменение присвоенного видеофайлу события – только режим

Подготовка:

- Сдвиньте переключатель питания/режима в положение **MODE** для выбора режима .
- Нажмите кнопку **PLAY/REC** для выбора режима воспроизведения.

1

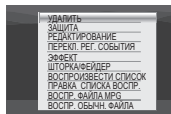

2 Выберите [ПЕРЕКЛ. РЕГ. СОБЫТИЯ].

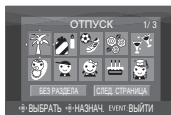

3 Выберите новое событие, которое вы хотите присвоить файлу.

- Для перехода на следующую страницу выберите [СЛЕД. СТРАНИЦА].
- Для отмены регистрации события выберите [БЕЗ РАЗДЕЛА].



4 Выберите файл, которому вы хотите присвоить событие.



- Рядом с файлом появится значок . Для выбора других файлов повторите данное действие.
- При сдвиге рычажка трансфокатора в сторону **T**, на дисплее будет показываться экран просмотра. Сдвиг рычажка трансфокатора в сторону **W** приводит к возврату к экрану указателя.

5

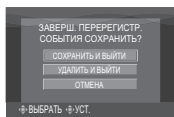

6 Выберите [СОХРАНИТЬ И ВЫЙТИ].



■ Для выхода из экрана
Нажмите **FUNCTION**.

Частичное удаление (РЕДАКТИРОВАНИЕ)
– только режим

Вы можете поделить выбранный видеофайл на два и сделать копию желаемой части в виде нового видеофайла.

Подготовка:

- Сдвиньте переключатель питания/режима в положение **MODE** для выбора режима .
- Нажмите кнопку **PLAY/REC** для выбора режима воспроизведения.

1

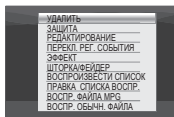

2 Выберите [РЕДАКТИРОВАНИЕ].



3 Выберите требуемый файл.

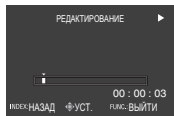

Начнется воспроизведение.

4 Выберите точку, в которой вы хотите поделить файл.

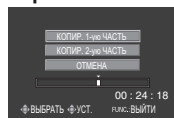

5 Выберите файл, который вы хотите скопировать.

- [КОПИР. 1-ую ЧАСТЬ]: Копирование части файла перед выбранной точкой.
- [КОПИР. 2-ую ЧАСТЬ]: Копирование части файла после выбранной точки.



По окончании копирования скопированный файл будет добавлен в экран указателя.

■ Для выхода из экрана
Нажмите **FUNCTION**.

ПРИМЕЧАНИЕ

При воспроизведении скопированного файла будет показываться дата записи оригинального файла. Тем не менее, на экране информации будет показываться дата копирования файла. (стр. 32)

Списки воспроизведения – Только режим

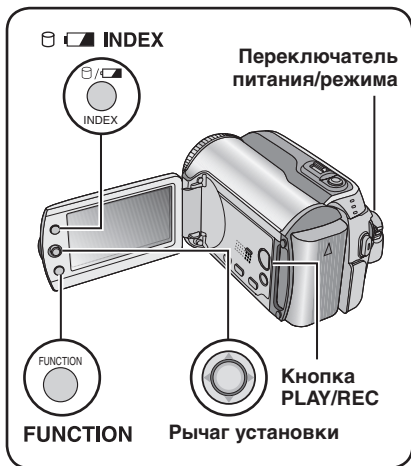

Это список, который позволяет вам организовать записанные видеоизображения в нужном вам порядке.

Подготовка:

- Сдвиньте переключатель питания/режима в положение **MODE** для выбора режима .
- Нажмите кнопку **PLAY/REC** для выбора режима воспроизведения.

Создание списков воспроизведения



2 Выберите [ПРАВКА СПИСКА ВОСПР.].

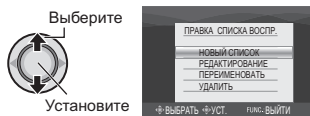

3 Выберите [НОВЫЙ СПИСОК].

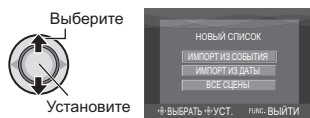

4 Выберите позицию и выведите на дисплей файлы.



● [ИМПОРТ ИЗ СОБЫТИЯ]:

Найдите событие и выведите на дисплей соответствующие файлы, указанные в соответствии с датой записи.

Сдвиньте рычаг установки на \wedge / \vee / \langle / \rangle для выбора события и затем нажмите.

● [ИМПОРТ ИЗ ДАТЫ]:

Показывает все файлы на носителе, перечисленные по дате записи.

● [ВСЕ СЦЕНЫ]:

Показывает все файлы индивидуально.



5 Выберите файл для добавления к списку воспроизведения.

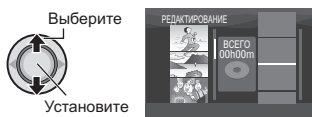

Для предварительного просмотра сцен сдвиньте рычаг установки на \wedge / \vee для выбора файла и нажмите кнопку **INDEX**. Когда появится экран указателя отдельных сцен, сдвиньте рычаг установки на \wedge / \vee / \langle / \rangle для выбора файла и затем нажмите.

Для возврата к предыдущему экрану нажмите **INDEX**.

6 Выберите точку вставки.



- Для добавления других файлов повторите действия **5** и **6**.
- Для удаления добавленной сцены сдвиньте рычаг установки на \wedge / \vee для выбора внесенного файла и затем нажмите.

7 FUNCTION

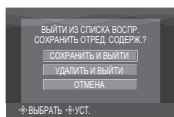

8 Выберите [СОХРАНИТЬ И ВЫЙТИ].



- Для выхода из экрана Нажмите **FUNCTION**.

ПРИМЕЧАНИЯ

- Вы можете создать, максимум, 99 списков воспроизведения.
- Каждый список может состоять, максимум, из 99 сцен.
- Если вы удалите оригинальные файлы, соответствующие файлы также будут удалены из списка воспроизведения.

Воспроизведение списков воспроизведения

1 FUNCTION

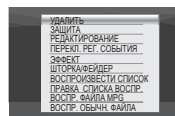

2 Выберите [ВОСПРОИЗВЕСТИ СПИСОК].

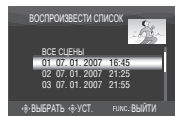

3 Выберите список воспроизведения, который вы хотите воспроизвести.



- Для выхода из экрана Нажмите **FUNCTION**.
- Для прекращения воспроизведения Нажмите рычаг установки.
- Для возврата к режиму нормального воспроизведения файла Выберите [ВОСПР. ОБЫЧН. ФАЙЛА] в действии **2**.
- Для воспроизведения, начиная с желаемой сцены
 - 1) В действии **2** нажмите кнопку **INDEX**. (Появится экран указателя для списка воспроизведения).
 - 2) Сдвиньте рычаг установки на \wedge / \vee / \langle / \rangle для выбора требуемой сцены и затем нажмите.
- При копировании списков воспроизведения с использованием видеоманитофона/DVD-рекордера (☞ стр. 44)

Воспроизведение списков воспроизведения путем выполнения следующих действий.

 - 1) После выполнения действий **1-2** сдвиньте рычаг установки на \vee .
 - 2) Сдвиньте рычаг установки на \wedge / \vee для выбора [НАЧАЛО ВОСПРОИЗВ.], затем нажмите. (Пустой экран будет показываться в течение пяти секунд на первой и последней сцене.)

Другие действия со списками воспроизведения

Вы можете дополнительно редактировать и удалять файлы в созданном списке воспроизведения.

Подготовка:

Выполните действия **1-2**. (☞ стр. 34)

Добавление/Удаление файлов из списка воспроизведения

3 Сдвиньте рычаг установки на \wedge / \vee для выбора [РЕДАКТИРОВАНИЕ], затем нажмите.

4 Сдвиньте рычаг установки на \wedge / \vee для выбора списка воспроизведения, который вы хотите отредактировать, затем нажмите.

Для добавления или удаления файлов выполните действия с **5** по **8** раздела "Создание списков воспроизведения". (☞ стр. 34)

Изменение названий списков воспроизведения

Текущим названием списка воспроизведения является дата и время его создания.

3 Сдвиньте рычаг установки на \wedge / \vee для выбора [ПЕРЕИМЕНОВАТЬ], затем нажмите.

4 Сдвиньте рычаг установки на \wedge / \vee для выбора желаемого списка воспроизведения, затем нажмите.

5 Сдвиньте рычаг установки на $\wedge / \vee / < / >$ для выбора требуемой буквы и затем нажмите.

- Повторите действия для ввода всего названия.
- Вы можете изменить тип символов (прописные буквы, строчные буквы, символы), выбрав [A/a/@].
- Для корректировки буквы выберите [←] или [→] и нажмите рычаг установки для перемещения курсора на корректируемую букву, затем выберите [CLEAR] и нажмите на рычаг установки.

6 Сдвиньте рычаг установки на $\wedge / \vee / < / >$ для выбора [←] и затем нажмите.

Удаление списка воспроизведения

При удалении списка воспроизведения файлы с записями не удаляются.

3 Сдвиньте рычаг установки на \wedge / \vee для выбора [УДАЛИТЬ], затем нажмите.

4 Сдвиньте рычаг установки на \wedge / \vee для выбора списка воспроизведения, который вы хотите удалить.

Для одновременного удаления всех списков выберите [УДАЛИТЬ ВСЕ].

5 Нажмите рычаг установки.

6 Сдвиньте рычаг установки на \wedge / \vee для выбора [ВЫПОЛНИТЬ], затем нажмите.

Настройка печати – Только режим

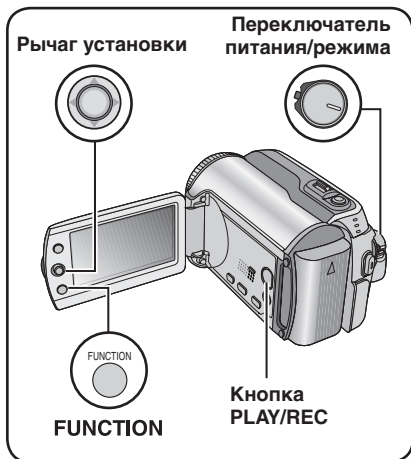

Индивидуальная настройка файлов

После выполнения действий 1-2

3 Выберите [ВЫБОР ИЗОБРАЖЕНИЙ].

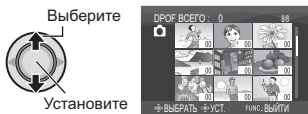

4 Выберите требуемый файл.



Если вы сдвинете рычажок трансфокатора в сторону **T** на дисплее появится экран просмотра неподвижных изображений.

5 Выберите количество копий. (макс. 15 отпечатков)



Для настройки информации о печати для других изображений повторите действия пунктов **4** и **5**. (Вы можете настроить печать, максимум, для 999 файлов.)

6 FUNCTION

■ Для выхода из экрана
Нажмите **FUNCTION**.

■ Для отмены выбора
Установите количество отпечатков на "00" в действии **5**.

■ Для подтверждения настроек DPOF
В действии **3** переместите рычаг установки на \wedge / \vee для выбора [ПРОВЕРКА НАСТРОЕК], затем нажмите.

● При необходимости изменить число копий для желаемого файла, выполнив действия **4** и **5**.

■ Для сброса настроек DPOF

- 1) В действии **3** переместите рычаг установки на \wedge / \vee для выбора [СБРОС], затем нажмите.
- 2) Сдвиньте рычаг установки на \wedge / \vee для выбора [ВЫПОЛНИТЬ], затем нажмите.

Настройки печати DPOF

Данная камера поддерживает DPOF (Digital Print Order Format). На камере вы можете задать, какие изображения, и в каком количестве экземпляров следует печатать. Данная функция удобна при печати на DPOF-совместимом принтере или для предоставления носителя записи в лабораторию для печати снимков.

Подготовка:

- Сдвиньте переключатель питания/режима в положение **MODE** для выбора режима .
- Нажмите кнопку **PLAY/REC** для выбора режима воспроизведения.



2 Выберите [DPOF].

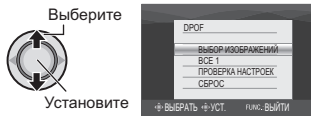

Настройка печати – Только режим . (продолжение)

Одновременная настройка всех файлов вместе (по одному отпечатку для каждого)

После выполнения действий 1-2
(☞ стр. 37)

3 Выберите [ВСЕ 1].

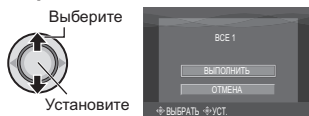

4 Выберите [ВЫПОЛНИТЬ].



■ Для выхода из экрана Нажмите **FUNCTION**.

■ Для подтверждения настроек DPOF

В действии 3 переместите рычаг установки на \wedge / \vee для выбора [ПРОВЕРКА НАСТРОЕК], затем нажмите.

- При необходимости измените число копий для желаемого файла, выполнив действия 4 и 5. (☞ стр. 37)

■ Для сброса настроек DPOF

- 1) В действии 3 переместите рычаг установки на \wedge / \vee для выбора [СБРОС], затем нажмите.
- 2) Сдвиньте рычаг установки на \wedge / \vee для выбора [ВЫПОЛНИТЬ], затем нажмите.

Прямая печать с принтером, поддерживающим PictBridge

Если ваш принтер совместим с PictBridge, вы можете легко распечатать фотоснимки, подключив камеру непосредственно к принтеру через USB-кабель. Также можно использовать настройку DPOF. (☞ стр. 37)

Подготовка:

Установите переключатель питания/режима в положение **OFF**.

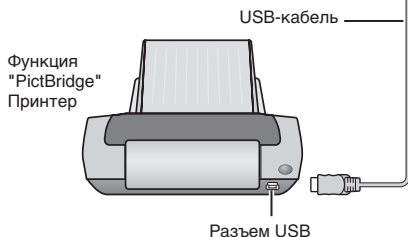
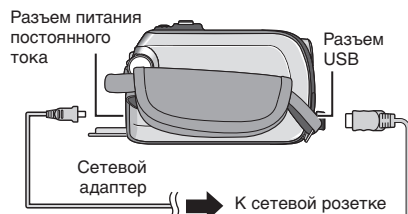

[GZ-MG145] Вы также можете подключить кабели при помощи разъемов док-станции Everio.

1 Установите переключатель питания/режима в положение ON.



2 Выберите [ПРЯМАЯ ПЕЧАТЬ].

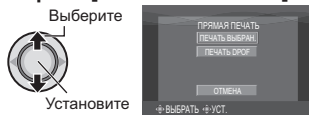

Печать выбранных неподвижных изображений

После выполнения действий 1-2
(☞ стр. 38)

3 Выберите [ПЕЧАТЬ ВЫБРАН.].

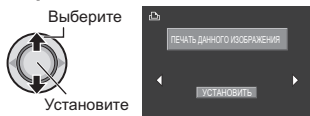

4 Выберите желаемое изображение.

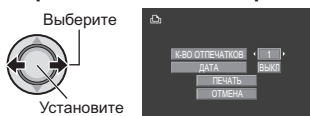

5 Сдвиньте рычаг установки на ^ / ∨ для выбора меню и < / > для выбора настроек.

● [К-ВО ОТПЕЧАТКОВ]:

Количество отпечатков может быть установлено в пределах от 1 до 99.

● [ДАТА]:

Укажите, следует ли печатать дату и время.



6 Выберите [ПЕЧАТЬ].



■ Для прекращения печати после ее начала

- 1) Нажмите рычаг установки.
- 2) Сдвиньте рычаг установки на ^ / ∨ для выбора [ВЫПОЛНИТЬ], затем нажмите.

Печать с использованием настроек DPOF.

Если принтер совместим с DPOF, вы можете использовать настройки DPOF.
(☞ стр. 37)

После выполнения действий 1-2
(☞ стр. 38)

3 Выберите [ПЕЧАТЬ DPOF].



4 Выберите [ПЕЧАТЬ].



■ Для прекращения печати после ее начала

- 1) Нажмите рычаг установки.
- 2) Сдвиньте рычаг установки на ^ / ∨ для выбора [ВЫПОЛНИТЬ], затем нажмите.

■ Проверка настройки DPOF

В действии 4, переместите рычаг установки на ^ / ∨ для выбора [ПРОВЕРКА НАСТРОЕК], затем нажмите. Для возврата к предыдущему экрану нажмите **FUNCTION**.

ПРИМЕЧАНИЯ

- Если принтер не был распознан, отсоедините USB-кабель и затем снова подключите его.
- При использовании функции прямой печати вы не можете вернуться к предыдущему экрану. Если вы хотите повторить действие, отключите USB-кабель, выключите питание камеры и начните выполнение действия с начала.

Копирование файлов

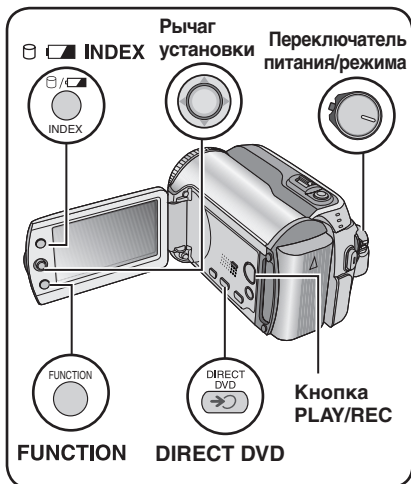

Типы копирования и подключаемые устройства

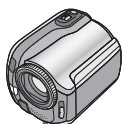

Камера

Вы можете копировать неподвижные изображения между жестким диском и картой памяти SD непосредственно на камере. (☞ стр. 45)



DVD-рекордер (CU-VD10/CU-VD20)

Вы можете копировать файлы видео с этой камеры на DVD-диск. (☞ правый столбик)



Видеомагнитофон/DVD-рекордер

Вы можете дублировать файлы видео/неподвижных изображений с этой камеры на DVD-диск. (☞ стр. 44)

Использование DVD-рекордера для копирования файлов с камеры (функция создания DVD-диска)

Поддерживаемые типы дисков: 12 см DVD-R, DVD-RW

- Относительно дисков - могут использоваться только чистые диски DVD-R. Относительно дисков DVD-RW: могут также использоваться использованные диски DVD-RW, однако они должны быть отформатированы перед записью. Форматирование диска приводит к удалению всей ранее записанной информации.
- Двухслойные диски не могут использоваться.

Финализация диска после копирования

После копирования диск автоматически финализируется для возможности его воспроизведения на других устройствах. После финализации диск станет диском только для воспроизведения и никакие файлы не могут быть добавлены на него.

Подготовка:

Установите переключатель питания/режима в положение **OFF**.

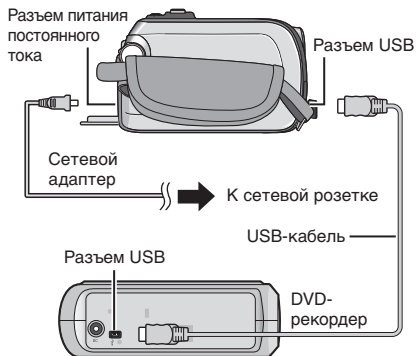

ПРИМЕЧАНИЕ

[GZ-MG145] Вы также можете подключить кабели при помощи разъемов док-станции Everio.

Копирование только новых снятых видеофайлов

Камера автоматически выбирает и копирует файлы, которые никогда не копировались на DVD-диски.

1 Установите переключатель питания/режима в положение ON.

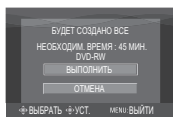
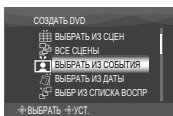

3 Выберите [ВЫПОЛНИТЬ].



- Начнется создание DVD-диска. При появлении сообщения [ГОТОВО] нажмите на рычаг установки для завершения действия.
- При появлении сообщения [ГОТОВО. СМЕНИТЕ ДИСК] замените диск. Начнется создание второго DVD-диска.
- Для отмены создания DVD-диска выберите [ОТМЕНА].

■ Для выхода из экрана

Нажмите **MENU**, затем переместите рычаг установки на \wedge / \vee для выбора [ВЫПОЛНИТЬ] и нажмите.

Выбор и копирование видеофайлов

После выполнения действия 1 (⇐ левый столбец)

2 Выберите позицию и выведите на дисплей список создания DVD-диска для копируемых файлов.

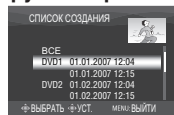

● [ВЫБРАТЬ ИЗ СОБЫТИЯ]:

Найдите событие и выведите на дисплей соответствующие файлы, указанные в соответствии с датой записи.

Сдвиньте рычаг установки на $\wedge / \vee / < / >$ для выбора события и затем нажмите.

● [ВЫБРАТЬ ИЗ ДАТЫ]:

Показываются файлы, записанные в определенные даты, с сортировкой по дате записи.

Сдвиньте рычаг установки на \wedge / \vee для выбора даты записи, затем нажмите.

● [ВЫБРАТЬ ИЗ СПИСКА ВОСПР]:

Зарегистрируйте созданный список воспроизведения. (⇐ стр. 34) Списки воспроизведения будут показываться в списке в соответствии с выбранным порядком выбора.

1) Сдвиньте рычаг установки на \wedge / \vee для выбора желаемого списка воспроизведения, затем нажмите.

Для выбора других списков повторите данное действие.

2) Сдвиньте рычаг установки на $>$ два раза.

● [СОЗДАТЬ КОПИЮ]:

Создание DVD-диска, идентичного диску, созданному в последний раз. Показывается дата последнего создания. (До 20 файлов)

Сдвиньте рычаг установки на \wedge / \vee для выбора даты, затем нажмите.

● [ВЫБРАТЬ ИЗ СЦЕН]:

Зарегистрируйте файл отдельно. Файлы будут показываться в списке в соответствии с выбранным порядком отображения.

1) Сдвиньте рычаг установки на \wedge / \vee для выбора требуемого файла и затем нажмите. Для выбора других файлов повторите данное действие.

2) Сдвиньте рычаг установки на $>$ два раза.

● [ВСЕ СЦЕНЫ]:

Показывает все файлы индивидуально.

Перед переходом к следующей процедуре прочитайте раздел "Номер диска" (⇐ стр. 42).

Копирование файлов (продолжение)

3 Выберите желаемый номер диска.



- Если вы выберете [BCE], будут созданы все диски, указанные в списке.
- Для предварительного просмотра сцен сдвиньте рычаг установки на ^ / ∨ для выбора файла и нажмите кнопку **INDEX**. Когда появится экран указателя отдельных сцен, переместите рычаг установки на ^ / ∨ / < / > для выбора файла, затем нажмите.
Для возврата к предыдущему экрану нажмите **INDEX**.
- ☺ метка, показывающая, что диск уже был создан.

■ Для проверки нормального создания DVD-диска

В действии **2** (стр. 41) переместите рычаг установки на ^ / ∨ для выбора [ВОСПР DVD ДЛЯ ПРОВЕР], затем нажмите. Для возврата к предыдущему экрану нажмите кнопку **INDEX**.

■ Номер диска

Номер диска показывает количество DVD-дисков, которое вы можете создать. Диапазон копирования каждого диска рассчитывается автоматически, с предположением того, что все файлы, начиная с первого в списке, будут записаны на диск. Этот диапазон копирования не может быть изменен. например) на "DVD1" записывается 2 файла - "01.01.2007" и "15.01.2007".

4

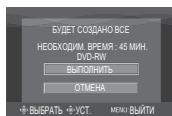

BCE	
DVD1	01.01.2007 12:04
	15.01.2007 12:15
DVD2	01.02.2007 12:04
	08.02.2007 12:15

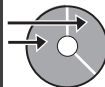

5 Выберите [ВЫПОЛНИТЬ].



- Начнется создание DVD-диска. При появлении сообщения [ГОТОВО] нажмите на рычаг установки для завершения действия.
- При появлении сообщения [ГОТОВО. СМЕНИТЕ ДИСК] замените диск. Начнется создание второго DVD-диска.
- Для отмены создания DVD-диска выберите [ОТМЕНА].

■ Для выхода из экрана

Нажмите **MENU**, затем переместите рычаг установки на ^ / ∨ для выбора [ВЫПОЛНИТЬ] и нажмите.

■ Заголовок и разделы созданного DVD-диска

Каждая дата записи становится одним заголовком в созданном DVD-диске, а каждая сцена, записанная в этот же день, становится одним разделом в заголовке.

10.01.2007: записывает файл 1 и 2.



11.01.2007: записывает файл 3 и 4.



Создание
DVD-диска

Заголовок



Раздел

■ Меню для воспроизведения диска

При воспроизведении созданного DVD-диска на DVD-плеере или других устройствах будет показываться следующее основное меню.

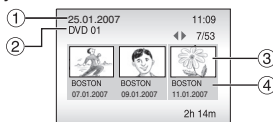

- ① Заголовок диска: Дата создания диска
- ② Номер DVD-диска (стр. 42)
- ③ Эскиз заголовка: Первая сцена заголовка
- ④ Имя заголовка: Дата записи/Название списка воспроизведения

Копирование файлов (продолжение)

Использование видеомagniтофона/ DVD-рекордера для дублирования файлов с камеры

Подготовка:

Выключите все устройства.

Разъем аудио/видео

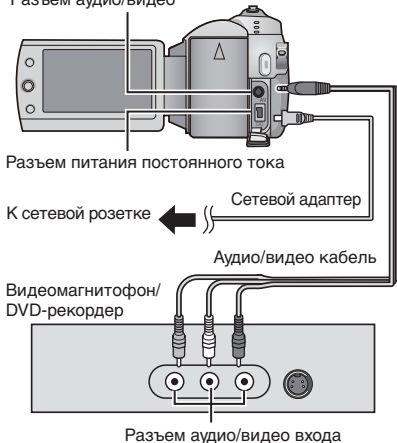

[GZ-MG145] Вы также можете подключить кабели при помощи разъемов док-станции Everio. Кабель S-Video или кабель DV (дополнительная принадлежность) обеспечивает более качественное воспроизведение изображения. (☞ стр. 6) При подключении к док-станции Everio таких устройств как DVD-рекордер, отключите питание этих устройств.

1 Установите видеомagniтофон/DVD-рекордер в режим входа AUX.

2 Начните воспроизведение на камере.

- Для воспроизведения видео (☞ стр. 24)
- Для воспроизведения списков воспроизведения ("При копировании списков воспроизведения с использованием видеомagniтофона/ DVD-рекордера" ☞ стр. 35)

3 В том месте, с которого вы хотите начать копирование, начните запись на видеомagniтофоне/DVD-рекордере.

Обратитесь к инструкции по эксплуатации видеомagniтофона/DVD-рекордера.

- **Для прекращения дублирования**
Остановите запись на видеомagniтофоне/DVD-рекордере и затем еще раз нажмите кнопку **REC**.

ПРИМЕЧАНИЕ

Чтобы из всех показываемых данных файл записывал только информацию о дате, установите [ДИСПЛЕЙ] на [ВЫКЛ], [ПОКАЗАТЬ НА ТВ] на [ВКЛ] и [ДАТА/ВРЕМЯ] на [ВКЛ] или [АВТО]. (☞ стр. 49)

Копирование/перемещение файлов неподвижных изображений

При помощи экранного меню вы можете копировать или перемещать файлы неподвижных изображений между встроенным жестким диском и картой памяти SD.

Подготовка:

- Сдвиньте переключатель питания/режима в положение **MODE** для выбора режима .
- Нажмите кнопку **PLAY/REC** для выбора режима воспроизведения.
- Убедитесь, что карта памяти SD установлена в слоте SD.
- Убедитесь в наличии достаточного свободного места на носителе, куда вы хотите скопировать/переместить файлы.

1

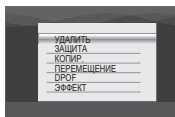

2 Выберите [КОПИР.] или [ПЕРЕМЕЩЕНИЕ].

●[КОПИР.]:

Файлы копируются на носитель назначения, а оригиналы файлов остаются на исходном носителе.

●[ПЕРЕМЕЩЕНИЕ]:

Файлы перемещаются на носитель назначения, а оригиналы файлов (кроме файлов только для чтения) удаляются на исходном носителе.



3 Выберите направление копирования/перемещения. (HDD → SD или SD → HDD)



4



5 Выберите, что вы хотите скопировать/переместить ([ВСЕ] или [ФАЙЛ]).



●[ФАЙЛ]:

Выберите этот параметр, если вы хотите переместить выбранные файлы.

1) Переместите рычаг установки на ^ / √ / < / > для выбора требуемого файла и затем нажмите.

- Рядом с файлом появится значок √. Для выбора других файлов повторите данное действие.

2) Нажмите **FUNCTION**.

●[ВСЕ]:

Выберите этот параметр, если вы хотите переместить все файлы, находящиеся на носителе.

6 Выберите [ВЫПОЛНИТЬ].



Начнется перемещение файлов. При появлении сообщения [КОПИРОВАНИЕ/ ПЕРЕМЕЩЕНИЕ ЗАВЕРШЕНО] нажмите рычаг установки.

■ Для выхода из экрана

Нажмите **MENU**, затем переместите рычаг установки на ^ / √ для выбора [ВЫПОЛНИТЬ] и нажмите.

■ Для прекращения перемещения файлов

- 1) Нажмите рычаг установки.
- 2) Выберите [ВЫПОЛНИТЬ] и нажмите рычаг установки.

Изменение параметров меню

например) Установите [ДЕМОРЕЖИМ] на [ВЫКЛ].



3 Выберите желаемое меню из первой позиции меню.

- **[ВИДЕО]:**
Показывает меню, относящиеся к режиму
- **[ФОТО]:**
Показывает меню, относящиеся к режиму
- **[ОСНОВНЫЕ НАСТРОЙКИ]:**
Показывает меню, общие для режимов и .
- **[НОСИТЕЛЬ]:**
Показывает меню, относящиеся к носителю записи (жесткому диску и картам памяти SD).

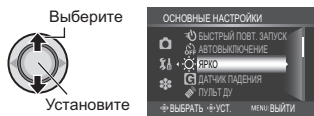

4 Выберите желаемое меню из второй позиции меню.

Для дополнительной информации о каждом меню см. ниже.

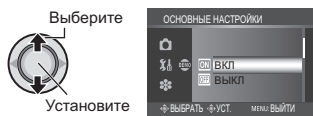









5 Выберите желаемую настройку из третьей позиции меню.





















- Для возврата к предыдущему экрану
Сдвиньте рычаг установки на .
- Для выхода из экрана
Нажмите MENU.

Меню		Настройки: [] = Заводская установка
ВИДЕО	← КАЧЕСТВО Позволяет вам установить качество изображения для видеоизображений.	СВЕРХЧЕТКОЕ / [ВЫСОКОЕ] / НОРМАЛЬНОЕ / ЭКОНОМИЧНЫЙ
	▲ МАСШТАБ Позволяет вам установить максимальное масштабирование.	GZ-MG150 32X / [64X] / 800X GZ-MG145/134 34X / [68X] / 800X ПРИМЕЧАНИЕ При установке наименьшего значения используется оптический трансфокатор. При установке одного из больших значений используется цифровой трансфокатор.







	Меню	Настройки: [] = Заводская установка
ВИДЕО	 ЦИ Компенсирует дрожание рук.	ВЫКЛ: Отключает функцию. [ВКЛ]: Включает функцию. ПРИМЕЧАНИЯ <ul style="list-style-type: none"> ● В зависимости от условий съемки или при сильном дрожании рук, точная стабилизация может не дать удовлетворительных результатов. ● При съемке камерой, установленной на штативе, данную функцию необходимо отключить.
	 ЗАПИСЬ ФОРМАТА 16:9 Запись видео в формате 16:9	ВЫКЛ: Запись видео в формате 4:3. [ВКЛ]: Запись видео в формате 16:9. На ЖК-мониторе загорается индикатор 16:9 . ПРИМЕЧАНИЯ <ul style="list-style-type: none"> ● Если режим записи установлен на ЭКОНОМИЧНЫЙ, вы не можете осуществлять запись в формате 16:9 (индикатор 16:9 будет светиться синим цветом). ● Если вы хотите переписать записанные видеоизображения на DVD-диски, не рекомендуется записывать вместе видео формата 16:9 и формата 4:3. ● Если вы записываете видео в формате 16:9, формат видео может быть неправильным при просмотре на экране вашего телевизора. В этом случае, измените настройки в [ВЫБОР ТИПА ТВ]. (стр. 49)
	 УВЕЛ. УСИЛ При съемке в затемненных местах автоматически делает снимаемый объект ярче. Однако общие цветовые оттенки будут выглядеть сероватыми.	ВЫКЛ: Отключает функцию. [ВКЛ]: Включает функцию.
	 ВЕТЕР Устраняет шумы ветра.	[ВЫКЛ]: Отключает функцию. ВКЛ: Включает функцию.
	 НОСИТЕЛЬ ДЛЯ ВИДЕО Позволяет вам выбрать носитель записи для видеоизображений.	[HDD] / SD
	 СЧЕТЧИК СЦЕН Позволяет вам включить или отключить отображение счетчика сцен.	[ВЫКЛ]: Отключает функцию. ВКЛ: Включает функцию.
ФОТО	 КАЧЕСТВО Позволяет вам установить качество изображения для неподвижных изображений.	[ВЫСОКОЕ] / СТАДАРТНОЕ
	 РАЗМ ИЗОБР Позволяет вам выбрать размер изображения для неподвижных изображений.	[1152 x 864] / 640 x 480

Изменение параметров меню (продолжение)

	Меню	Настройки: [] = Заводская установка
ФОТО	AGC УВЕЛ. УСИЛ При съемке в затемненных местах автоматически делает снимаемый объект ярче. Однако общие цветовые оттенки будут выглядеть сероватыми.	ВЫКЛ: Отключает функцию. [ВКЛ]: Включает функцию.
	 НЕПРЕРЫВНАЯ СЪЕМКА Непрерывно записывает неподвижные изображения при нажатой кнопке SNAPSHOT .	[ВЫКЛ]: Отключает функцию. ВКЛ: Включает функцию. ПРИМЕЧАНИЯ <ul style="list-style-type: none"> ● Интервал записи неподвижного изображения составляет около 0,3 секунды. ● В зависимости от носителя записи при работе в режиме непрерывной покадровой съемки могут наблюдаться сбои. ● При многократном последующем использовании данной функции скорость непрерывной съемки уменьшится.
	 АВТОСПУСК Начинает запись, когда истечет установленное время после нажатия кнопки SNAPSHOT .	[ВЫКЛ] / 2 СЕК / 10 СЕК
	 НОСИТЕЛЬ ДЛЯ ФОТО Позволяет вам выбрать носитель записи для неподвижных изображений.	[HDD] / SD
ОСНОВНЫЕ НАСТРОЙКИ	 ЯРКО Позволяет вам настроить яркость ЖК-монитора.	Отрегулируйте яркость монитора, переместив рычаг установки на < / >, и затем нажмите.
	 ДАТЧИК ПАДЕНИЯ Предотвращает повреждение жесткого диска, автоматически отключая питание в том случае, если камера обнаружит, что ее уронили.	ВЫКЛ: Отключает функцию. [ВКЛ]: Включает функцию. Для включения камеры после срабатывания функции обнаружения падения установите переключатель питания в положение OFF и затем снова в положение ON . ПРЕДУПРЕЖДЕНИЕ Отключение данной функции повышает риск повреждения встроенного жесткого диска при случайном падении камеры.
	 ПУЛЬТ ДУ Включает/отключает прием сигнала управления с пульта дистанционного управления.	ВЫКЛ: Камера не получает сигнала с пульта дистанционного управления. [ВКЛ]: Включает реагирование камеры на команды пульта дистанционного управления.
	 ДЕМОРЕЖИМ Знакомит со специальными функциями камеры в следующих случаях. <ul style="list-style-type: none"> ● Когда экран меню закрыт. ● Когда в режиме записи камера не использовалась в течение около 3 минут. 	ВЫКЛ: Отключает функцию. [ВКЛ]: Включает функцию. ПРИМЕЧАНИЯ <ul style="list-style-type: none"> ● Режим демонстрации работает только при подключении шнура питания постоянного тока и не работает при питании от аккумулятора. ● Если в камере установлена карта SD, режим демонстрации не может быть включен, даже если он установлен на [ВКЛ].
	 ЗВУК ВЫПОЛН. ФУНКЦИЙ Позволяет вам установить подачу сигнала при выполнении функции или отключить/включить подачу сигнала.	ВЫКЛ: Отключает звуковой сигнал. [МЕЛОДИЯ]: Воспроизведение мелодии при выполнении любого действия.

Меню	Настройки: [] = Заводская установка
 ВЫБОР ТИПА ТВ Позволяет вам выбрать тип телевизора при просмотре на телевизоре файлов, записанных камерой.	4:3 / [16:9]
 ДИСПЛЕЙ Позволяет вам включить или отключить отображение экранного дисплея.	ВЫКЛ: Отключает экранный дисплей. [ВКЛ]: Включает экранный дисплей.
 ПОКАЗАТЬ НА ТВ Используется для отображения экранного дисплея камеры на экране телевизора.	[ВЫКЛ]: Не показывается на экране телевизора. ВКЛ: Показывается на экране телевизора. ПРИМЕЧАНИЕ [GZ-MG145] Эта настройка доступна только в случае подключения телевизора с использованием аудио/видео кабеля и кабеля S-Video. При подключении с использованием кабеля DV экранный дисплей камеры не показывается на телевизоре.
 LANGUAGE Позволяет установить язык дисплея. (☞ стр. 13)	[РУССКИЙ] / POLSKI / ČEŠTINA / TÜRKÇE / ENGLISH / FRANÇAIS / DEUTSCH / ESPAÑOL / ITALIANO / NEDERLANDS / PORTUGUÊS
 РЕГ. ЧАСОВ Позволяет установить время. (☞ стр. 13)	ДАТА / ВРЕМЯ
 ФОРМАТ ОТОБРАЖ. ДАТЫ Позволяет вам установить формат отображения даты и времени.	ФОРМАТ ДАТЫ: year.month.day / month.day.year / [day.month.year] ВРЕМЯ: [24h] / 12h
 ДАТА/ВРЕМЯ Позволяет вам выбрать, показывать или нет текущее время на ЖК-мониторе.	ВЫКЛ: Дата/время не показываются на экране. [АВТО]: Дата/время показываются около 5 секунд в следующих случаях. <ul style="list-style-type: none"> ● Когда переключатель питания/режима устанавливается из положения OFF в положение ON ● При начале воспроизведения ● При изменении даты во время воспроизведения ВКЛ: Дата/время показываются постоянно.
 СБРОС Возвращает все настройки камеры на значения по умолчанию.	ВЫПОЛНИТЬ: Выполняет эту функцию. [ОТМЕНА]: Возвращает к экрану меню без выполнения сброса.
 БЫСТРЫЙ ПОВТ. ЗАПУСК Позволяет выполнять быстрый запуск камеры при выключении и последующем включении камеры в течение пяти минут путем закрытия и открытия ЖК-монитора. ("Включение/отключение питания открытием/закрытием монитора" ☞ стр. 8)	ВЫКЛ: Отключает функцию. [ВКЛ]: Включает функцию. Индикатор  или  мигает при закрытии ЖК-монитора. ПРИМЕЧАНИЕ Эта функция недоступна во время зарядки.

Изменение параметров меню (продолжение)

	Меню	Настройки: [] = Заводская установка
❗ ОСНОВНЫЕ НАСТРОЙКИ	 АВТОВЫКЛЮЧЕНИЕ Если при включенном питании камера в течение 5 минут оставалась без выполнения каких-либо действий, она автоматически выключится для экономии питания.	ВЫКЛ: Отключает функцию. [ВКЛ]: Включает функции. Для повторного включения камеры при ее питании от аккумулятора установите переключатель питания/режима в положение OFF и затем в положение ON . При использовании сетевого адаптера выполните любое действие, например, масштабирование.
	 ОЧИСТКА HDD Скорость записи на жесткий диск замедляется после его длительного многократного использования. Периодически выполняйте чистку жесткого диска для восстановления скорости записи.	Подключите сетевой адаптер. ВЫПОЛНИТЬ: Выполняет эту функцию. Выберите [OK] при завершении. [ОТМЕНА]: Отменяет данную функцию. ПРИМЕЧАНИЕ В зависимости от состояния жесткого диска выполнение процесса чистки может занять несколько минут.
🌸 НОСИТЕЛЬ	 ФОРМАТИРОВАНИЕ HDD Это также позволит обеспечить стабильную скорость записи и надежную работу при доступе к жесткому диску.	ВЫПОЛНИТЬ: Выполняет эту функцию. Выберите [OK] при завершении. [ОТМЕНА]: Отменяет данную функцию. ПРИМЕЧАНИЯ <ul style="list-style-type: none"> ● Помните, что все файлы и данные, включая защищенные файлы, будут удалены в процессе форматирования. ● Не форматируйте носитель записи на вашем компьютере.
	 УДАЛ. ДАННЫХ С HDD Эта функция позволяет еще больше затруднить восстановление данных на жестком диске после их удаления с диска. Это действие рекомендуется выполнять при утилизации камеры для предотвращения незаконного восстановления данных (с использованием имеющегося в продаже программного обеспечения).	Подключите сетевой адаптер. ВЫПОЛНИТЬ: Выполняет эту функцию. Выберите [OK] при завершении. [ОТМЕНА]: Отменяет данную функцию.
	 ФОРМАТИР. SD-КАРТЫ Перед использованием новой приобретенной карты памяти SD вам необходимо отформатировать ее в камере. Это также позволит обеспечить стабильную скорость записи и надежную работу при доступе к карте SD.	ВЫПОЛНИТЬ: Выполняет эту функцию. Выберите [OK] при завершении. [ОТМЕНА]: Отменяет данную функцию. ПРИМЕЧАНИЯ <ul style="list-style-type: none"> ● Помните, что все файлы и данные, включая защищенные файлы, будут удалены в процессе форматирования. ● Не форматируйте носитель записи на вашем компьютере.
 СБРОС № ВИДЕО  СБРОС № ФОТО При сбросе номера (имени) файла происходит создание новой папки. Новые создаваемые вами файлы будут сохраняться в новой папке. Это удобный способ отделить новые файлы от ранее записанных.	ВЫПОЛНИТЬ: Выполняет эту функцию. Выберите [OK] при завершении. [ОТМЕНА]: Отменяет данную функцию.	

Устранение неисправностей

Камера - это устройство, управляемое микрокомпьютером. Внешние помехи (от телевизора, радиоприемника и т. п.) могут мешать нормальной работе камеры.

Следующие проблемы не являются неисправностями камеры.

- Камера нагревается при длительном использовании.
- Аккумулятор нагревается во время зарядки.
- При воспроизведении видеофайла в местах перехода между сценами изображение на мгновение останавливается или звук прерывается.

- Для устранения проблемы в первую очередь выполните приведенные ниже инструкции.
- Если проблема не была устранена, сбросьте параметры камеры на первоначальные значения. (☞ ниже)
- Если проблема все еще не была устранена, пожалуйста, обратитесь к вашему ближайшему дилеру JVC.
- **Для сброса настроек камеры в исходное состояние**
 - 1) Установите переключатель питания/режима в положение **OFF** и отсоедините источник питания (аккумуляторный блок или сетевой адаптер) камеры и затем подсоедините его снова.
 - 2) Выполните [СБРОС] из меню. (☞ стр. 49)



Неисправность	Действие	☞	
Питание	Нет питания.	● Как следует подключите сетевой адаптер.	12
		● Отсоедините батарейный блок и снова плотно установите его.	12
		● Замените разряженный аккумуляторный блок на полностью заряженный блок.	–
	На дисплее нет никакой информации.	● Если при включенном питании камера в течение 5 минут оставалась без выполнения каких-либо действий, она автоматически выключится для экономии питания. Для повторного включения камеры при ее питании от аккумулятора установите переключатель питания/режима в положение OFF и затем в положение ON . При использовании сетевого адаптера выполните любое действие, например, масштабирование.	–
		● Отрегулируйте яркость ЖК-монитора.	48
	Питание произвольно отключилось.	● Переместитесь в место, где нет вибрации или слишком громкого звука. ● Сработала функция обнаружения падения. Установите переключатель питания/режима в положение OFF и затем снова в положение ON . Для отключения данной функции установите [ДАТЧИК ПАДЕНИЯ] на [ВЫКЛ].	48
Показываемый оставшийся заряд аккумулятора отличается от реального времени работы.	● Полностью зарядите аккумулятор и дайте ему полностью разрядиться. Если проблема не исчезнет, это свидетельствует о выходе из строя аккумулятора и необходимости его замены. Вам необходимо приобрести новый аккумулятор.	12	
Питание не включается или время работы от аккумулятора слишком короткое даже после полной зарядки аккумулятора.	● Убедитесь, что вы используете камеру при соответствующих температурах эксплуатации.	55	
	● Аккумулятор вышел из строя и требует замены. Вам необходимо приобрести новый аккумулятор.	–	
Во время зарядки не горит индикатор доступа/зарядки.	● Зарядка становится довольно трудной в местах с экстремально высокими/низкими температурами. Для защиты батареи рекомендуется заряжать ее в местах с температурой от 10°C до 35°C.	–	
	● Когда батарея уже полностью заряжена, индикатор светиться не будет. Проверьте оставшийся заряд батареи.	14	

Устранение неисправностей (продолжение)

	Неисправность	Действие	
Дисплей	Изображение на ЖК-мониторе выглядит темным или блеклым.	<ul style="list-style-type: none"> ● Настройте яркость и отрегулируйте угол ЖК-монитора. ● Когда срок службы светодиодной подсветки ЖК-монитора подходит к концу, изображения на ЖК-мониторе становятся темными. Обратитесь к ближайшему дилеру JVC. 	48 –
	На ЖК-мониторе появляются яркие цветные пятна.	<ul style="list-style-type: none"> ● ЖК-монитор изготовлен с использованием высокоточных технологий. Однако черные пятна или яркие пятна другого цвета (красного, зеленого или синего) могут постоянно появляться на ЖК-экране. Эти пятна не накладываются на изображение. Это не является дефектом устройства. (Рабочих точек: более чем 99,99%) 	–
	Изображение имеет странный формат при его воспроизведении на телевизоре. 	<ul style="list-style-type: none"> ● Измените настройки в [ВЫБОР ТИПА ТВ], чтобы они совпадали с размером экрана подключенного телевизора. 	49
Запись	Невозможно сделать запись.	<ul style="list-style-type: none"> ● Носитель записи заполнен. Удалите ненужные файлы или замените карту памяти SD. ● Правильно выберите носитель записи. 	30 47, 48
	На записанных изображениях появляются вертикальные линии.	<ul style="list-style-type: none"> ● Такой феномен возникает при съемке объекта, освещенного ярким светом. Это не является неисправностью. 	–
	На мгновение ЖК-монитор становится красным или черным.	<ul style="list-style-type: none"> ● Такой феномен возникает при съемке под прямыми солнечными лучами. Это не является неисправностью. 	–
	Во время записи дата/время не показывается на экране.	<ul style="list-style-type: none"> ● Установите параметр [ДАТА/ВРЕМЯ] на [ВКЛ]. 	49
	Во время записи видео индикатор ●REC мигает.	<ul style="list-style-type: none"> ● Температура камеры повышается. Если нагрев камеры будет продолжаться, запись может прекратиться для обеспечения защиты носителя записи. В этом случае выключите питание камеры и дождитесь ее охлаждения. 	–
	На ЖК-мониторе мигает индикация.	<ul style="list-style-type: none"> ● Одновременно выбраны некоторые режимы программы AE, эффекта, цифровой стабилизации изображения или другие функции, которые не могут использоваться совместно. 	–
	Не работает цифровое масштабирование.	<ul style="list-style-type: none"> ● Измените настройку параметра [МАСШТАБ]. ● В режиме записи неподвижного изображения цифровой трансформатор будет недоступен. 	46 –
	Фокусировка не регулируется автоматически.	<ul style="list-style-type: none"> ● Установите фокусировку в автоматический режим. ● Почистите объектив и снова проверьте фокусировку. 	22 55
Неестественные цвета изображения.	<ul style="list-style-type: none"> ● Дождитесь, когда цвет станет естественным. Камера регулирует баланс белого цвета автоматически, но на это требуется время. ● Попробуйте сделать ручную регулировку баланса белого цвета. ● В ярко освещенном месте использование функции "Ночная съемка" или большой выдержки не рекомендуется. ● Если записанное изображение слишком темное, попробуйте использовать компенсацию задней подсветки или отрегулируйте яркость. ● Если записанное изображение слишком яркое, попробуйте отрегулировать яркость. 	– 23 – 21, 22 22	

	Неисправность	Действие	☞
Запись	Невозможно включить баланс белого цвета.	● Перед установкой баланса белого цвета не выбирайте режим сепии (СЕПИЯ) или черно-белый (ОДИН ТОН).	23
	Низкая скорость непрерывной съемки.	● При многократной непрерывной последовательной записи фотоизображений скорость записи таких изображений может уменьшиться при использовании некоторых носителей записи или при определенных условиях записи.	–
Воспроизведение	Невозможно выполнить воспроизведение.	● Правильно выберите носитель записи. ● Для просмотра изображений на телевизоре, установите режим входа телевизора или телевизионный канал на воспроизведение видео.	47, 48 29
	Не работает черно-белое замещение.	● Перед установкой баланса белого цвета не выбирайте режим сепии (СЕПИЯ) или черно-белый (ОДИН ТОН).	28
	Во время воспроизведения отмечаются шумы.	● Возможно записался шум работы жесткого диска, если камера была резко перемещена во время записи. Не двигайте и резко не трясите камеру во время записи.	–
	Во время воспроизведения видео индикатор ► мигает.	● Температура камеры повышается. Если нагрев камеры будет продолжаться, воспроизведение может прекратиться для обеспечения защиты носителя записи. В этом случае выключите питание камеры и дождитесь ее охлаждения.	–
Другие неисправности	Невозможно удалить файлы.	● Снимите защиту файлов и удалите их.	31
	При печати изображения на принтере в нижней части экрана появляется черная полоса.	● Это не является неисправностью. Этого можно избежать, используя при съемке цифровую стабилизацию изображения.	47
	После включения питания или изменения режима работы обработка данных идет медленно.	● На носителе записи записано большое количество неподвижных изображений (около 1 000 или более). Скопируйте записанные файлы на компьютер и удалите их с носителя записи.	30
	Невозможно извлечь карту SD из камеры.	● Нажмите на карту SD еще несколько раз.	15
	На LCD-мониторе показывается экран СОЗДАТЬ DVD, и любые другие действия будут невозможны.	● При подключении включенного DVD-рекордера предпринята попытка выполнения другого действия. Выключите питание DVD-рекордера, выключите и снова включите питание камеры.	–

Предупреждающая индикация

Индикация	Значение/Действие	
 (Индикатор батареи)	<ul style="list-style-type: none"> Показывает оставшийся заряд батареи.  Заряжена Разряжена <ul style="list-style-type: none"> Когда уровень заряда батареи приблизится к нулю, индикатор батареи будет мигать. При полном разряде батареи питание отключается автоматически. 	-
УСТАНОВ. ДАТУ/ ВРЕМЯ!	<ul style="list-style-type: none"> Появляется, когда дата/время не установлены. Встроенная подзаряжаемая литиевая батарея часов разряжена и ранее установленные дата/время были стерты. Включите камеру в сетевую розетку через сетевой адаптер и дайте камере зарядиться в течение 24 часов для зарядки литиевой батарейки часов камеры. Затем установите дату/время. 	13 12
КРЫШКА ОБЪЕКТИВА	<ul style="list-style-type: none"> Появляется на 5 секунд после включения питания в режиме записи, если крышка объектива не была снята или когда темно. 	-
ОШИБКА ЖЕСТКОГО ДИСКА! ОШИБКА КАРТЫ ПАМЯТИ!	<ul style="list-style-type: none"> Извлеките карту памяти и установите ее снова. Если ошибка не была устранена, замените карту на другую, гарантированно работающую карту. Выполните чистку для восстановления объема носителя записи. 	15 50
ПРОВ. ПОЛОЖ. ПЕРЕКЛ. ЗАЩИТЫ ЗАПИСИ КАРТЫ	<ul style="list-style-type: none"> Появляется, когда вы пытаетесь записывать на карту SD с переключателем защиты записи, установленным в положение "LOCK". 	30
ФАЙЛ УПР. ВИДЕО ПОВРЕЖДЕН ДЛЯ ЗАПИСИ/ВОСПР. ВИДЕО НУЖНО ВОССТ. ВОССТАНОВИТЬ?	<ul style="list-style-type: none"> Файл управления видео заперчен. Для записи или воспроизведения видеофайлов рекомендуется сделать восстановление. Переместите рычаг установки на ^ / v для выбора [ДА], затем нажмите для восстановления файла управления видео. 	-
НЕВОЗМОЖНО СЧИТАТЬ ИНФОРМАЦИЮ СОБЫТИЯ	<ul style="list-style-type: none"> Появляется, когда информация о событии не может быть прочитана. 	-
ОШИБКА ЗАПИСИ	<ul style="list-style-type: none"> Неудовлетворительные эксплуатационные параметры носителя записи. Используйте функцию чистки. Медленная скорость записи на носитель, или носитель записи заперчен. Используйте гарантированно работающую карту SD. Носитель записи подвергался толчкам или вибрации. Старайтесь не подвергать носитель записи воздействию вибрации или толчкам. Появляется, когда носитель записи заполнен и запись невозможна. Удалите ненужные файлы или замените карту памяти SD. 	50 15 - 30
НЕСОВМЕСТИМОЕ УСТРОЙСТВО USB	<ul style="list-style-type: none"> Появляется при подключении к камере несовместимого USB-устройства. Появляется при подключении выключенного DVD-рекордера. Если вы хотите использовать DVD-рекордер, включите питание. 	- -

Индикация	Значение/Действие	Иконка
ПРИ ЗАПИСИ НА КАРТУ ПАМЯТИ МОГУТ ВОЗНИКНУТЬ СБОИ	<ul style="list-style-type: none"> ● Данные не могут быть корректно записаны на носитель записи. Попробуйте записать еще раз. ● В противном случае, почистите носитель записи. 	– 50
СРАБОТАЛ ДАТЧИК ПАДЕНИЯ И ПИТАНИЕ БЫЛО ВЫКЛЮЧЕНО	<ul style="list-style-type: none"> ● Для повторного включения устройства установите переключатель питания/режима в положение OFF и затем снова в ON. 	–

Чистка

Перед чисткой выключите камеру, отсоедините аккумуляторный блок и сетевой адаптер.

■ Чтобы почистить корпус

Аккуратно протрите его мягкой влажной тканью. Если камера сильно загрязнена, смочите ткань в растворе мягкого моющего средства и отожмите ее перед использованием для чистки. После этого протрите камеру сухой тканью.

■ Чтобы почистить ЖК-монитор

Аккуратно протрите его мягкой влажной тканью. Будьте осторожны, чтобы не повредить монитор.

■ Для чистки объектива

Аккуратно протрите его чистой салфеткой для объективов.

ПРИМЕЧАНИЯ

- Избегайте использования сильнодействующих чистящих веществ, таких как бензин или спирт.
- При загрязнении объектива на нем может возникнуть плесень.
- При использовании очистителя или ткани, обработанной химическими веществами, прочитайте меры предосторожности для каждого из этих изделий.

Технические характеристики

Камера

■ Общие параметры

Питание

11 В пост. тока (при использовании сетевого адаптера)

7,2 В пост. тока (при использовании аккумуляторного блока)

Потребляемая мощность

GZ-MG150

Около 3,2 (3,4)* Вт

*При использовании светодиодного освещения

GZ-MG145/134

Около 3 (3,2)* Вт

*При использовании светодиодного освещения

Размеры (Ш x В x Г)

66 мм x 71 мм x 110 мм

Вес

GZ-MG150

Около 325 г

(включая ремешок)

Около 370 г

(включая батарею и ремешок)

GZ-MG145/134

Около 320 г

(включая ремешок)

Около 365 г

(включая батарею и ремешок)

Температура эксплуатации

от 0°C до 40°C

Влажность при эксплуатации

от 35% до 80%

Температура хранения

от -20°C до 50°C

Технические характеристики (продолжение)

Камера

Матрица

GZ-MG150

1/6" (1 070 000 пикселей) CCD

GZ-MG145/134

1/6" (800 000 пикселей) CCD

Объектив

GZ-MG150

Видео: F от 1,8 до 4,5, f = от 2,5 мм до 80 мм, оптический трансфокатор 32:1

Неподвижное изображение: F от 1,9 до 4,5, f = от 2,9 мм до 80 мм, оптический трансфокатор 27:1

GZ-MG145/134

F от 2,0 до 4,7, f = от 2,3 мм до 78,2 мм, оптический трансфокатор 34:1

Диаметр фильтра

ø30,5 мм

ЖК-монитор

2,7" по диагонали, ЖК-панель с активной TFT-матрицей

Динамик

Монофонический

Светодиодное освещение

В пределах 1,5 м

(рекомендуемое расстояние съемки)

Язык

русский/польский/чешский/турецкий/
английский/французский/немецкий/испанский/
итальянский/голландский/португальский

■ Для видео/аудио

Формат

SD-VIDEO

Формат записи/воспроизведения

Видео: MPEG-2

Аудио: Dolby Digital (2 канала)

Формат сигнала

PAL стандартный

Режим записи (видео)

СВЕРХЧЕТКОЕ: 720 x 576 пикселей,

8,5 Мбит/сек (VBR)

ВЫСОКОЕ: 720 x 576 пикселей, 5,5 Мбит/сек (VBR)

НОРМАЛЬНОЕ: 720 x 576 пикселей,

4,2 Мбит/сек (VBR)

ЭКОНОМИЧНЫЙ: 352 x 288 пикселей,

1,5 Мбит/сек (VBR)

Режим записи (аудио)

СВЕРХЧЕТКОЕ: 48 КГц, 384 кбит/сек

ВЫСОКОЕ: 48 КГц, 384 кбит/сек

НОРМАЛЬНОЕ: 48 КГц, 256 кбит/сек

ЭКОНОМИЧНЫЙ: 48 КГц, 128 кбит/сек

■ Для неподвижных изображений

Формат

JPEG

Размер изображения

GZ-MG150

2 режима (1152 x 864 / 640 x 480)

GZ-MG145/134

1 режим (640 x 480)

Качество изображения

2 режима (ВЫСОКОЕ/СТАНДАРТНОЕ)

■ Для разъемов

Выход DV

4-штыревой (совместимость с i.LINK/
IEEE1394)

Выход S-Video

Y: 1,0 В (p-p), 75 Ω

C: 0,3 В (p-p), 75 Ω

Аудио/видео выход

Видеовыход: 1,0 В (p-p), 75 Ω

Аудиовыход: 300 мВ (среднеквадратичное),
1 кΩ

USB

Мини USB тип А и тип В, совместимый с
USB 2.0

Сетевой адаптер

Требования к питанию

От 110 В до 240 В переменного тока~

50 Гц/60Гц

Выход

11 В пост. тока, , 1 А

GZ-MG150/145 Пульт дистанционного управления
Питание

3 В пост. тока

Срок службы батареи

Около 1 года (в зависимости от частоты использования)

Рабочее расстояние

В пределах 5 м

Температура эксплуатации

от 0°C до 40°C

Размеры (Ш x В x Г)

42 мм x 14,5 мм x 91 мм

Вес

Около 30 г
(включая батарею)

Конструкция и технические характеристики могут быть изменены без предварительного уведомления.

Приблизительное время записи (минут) (для видео)

Носитель записи / Качество	Жесткий диск		Карта SD					
	30 ГБ*1	40 ГБ*2	128 МБ	256 МБ	512 МБ	1 ГБ	2 ГБ	4 ГБ
СВЕРХЧЕТКОЕ	430	570	1	3	7	14	29	57
ВЫСОКОЕ	640	850	2	5	10	22	43	85
НОРМАЛЬНОЕ	850	1130	3	7	14	29	57	113
ЭКОНОМИЧНЫЙ	2250	3000	9	19	38	77	152	298

*1 GZ-MG150/134

*2 GZ-MG145

Приблизительное количество записываемых изображений (для неподвижных изображений)

Носитель записи / Размер изображения/Качество	Жесткий диск	Карта SD					
		128 МБ	256 МБ	512 МБ	1 ГБ	2 ГБ	4 ГБ
1024 x 768 / ВЫСОКОЕ*1	9999	325	650	1285	2600	5120	9999
1024 x 768 / СТАДАРТНОЕ*1	9999	520	1040	2060	4160	7680	9999
640 x 480 / ВЫСОКОЕ*1	9999	780	1560	3090	6245	9999	9999
640 x 480 / СТАДАРТНОЕ*1	9999	1115	2225	4420	8920	9999	9999
640 x 480 / ВЫСОКОЕ*2	9999	521	1040	2062	4164	7683	9999
640 x 480 / СТАДАРТНОЕ*2	9999	1118	2229	4420	8923	9999	9999

*1 GZ-MG150

*2 GZ-MG145/134

Меры предосторожности

Аккумуляторный блок

Прилагаемый аккумуляторный блок является ионно-литиевой батареей. Перед использованием прилагаемого или дополнительного аккумуляторного блока прочитайте следующие предупреждения:

Контакты

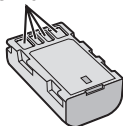

● **Во избежание возникновения опасности** ... не бросайте в огонь.

... не замыкайте контакты между собой. Если аккумуляторный блок не используется, храните его вдали от металлических предметов. При транспортировке убедитесь, что прилагаемая крышка установлена на аккумуляторный блок. Если крышка аккумуляторного блока потеряна, перевозите блок в пластиковом пакете.

... не переделывайте и не разбирайте.

... не подвергайте батарею воздействию температуры, превышающих 60°C, так как это может привести к перегреву, взрыву или возгоранию батареи.

... используйте только указанные зарядные устройства.

● **Во избежание повреждения и для продления срока службы**

... не подвергайте ударам.

... выполняйте зарядку в температурном диапазоне от 10°C до 35°C. Это батарея с реакцией химического типа — пониженные температуры замедляют химические реакции, а повышенные температуры могут привести к неполной зарядке.

... храните в прохладном сухом месте.

Длительное воздействие высоких температур приведет к увеличению естественного разряда батареи и сокращению ее срока службы.

... в случае длительного хранения батарейного блока полностью заряжайте и затем полностью разряжайте батарею каждые 6 месяцев.

... если аккумуляторный блок не используется, извлеките его из зарядного устройства или устройства, получающего питание от сети, так как некоторые устройства потребляют ток даже в выключенном состоянии.

Носитель записи

● **Во избежание повреждения носителя записи следуйте рекомендациям, указанным ниже.**

● Не сгибайте и не роняйте носитель записи, не подвергайте его сдавливанию, толчкам или вибрации.

● Не допускайте попадания воды на носитель записи.

● Не используйте, не заменяйте и не храните носитель записи в местах, подверженных воздействию статического электричества или электрических помех.

● Не выключайте питание камеры и не отсоединяйте батарею или сетевой адаптер во время съемки, воспроизведения или во время любого другого доступа к носителю записи.

● Не располагайте носитель записи вблизи объектов, имеющих сильное магнитное поле или излучающих сильные электромагнитные волны.

● Не храните носитель записи в местах с повышенной температурой или влажностью.

● Не допускайте соприкосновения носителя с металлическими предметами.

● При форматировании или удалении данных с использованием камеры, меняется только информация об администрировании файлов. Данные полностью не удаляются с жесткого диска. Если вы хотите полностью удалить все данные, мы рекомендуем либо воспользоваться имеющимся в продаже программным обеспечением, которое специально предназначено для этого, либо физически разрушить камеру при помощи молотка и т. п.

ЖК-монитор

● **Во избежание повреждения ЖК-монитора НЕ**

... подвергайте его воздействию сильных толчков и ударов

... устанавливайте камеру ЖК-монитором вниз.

● **Для продления срока службы**

... избегайте протирать монитор грубой тканью.

Основной блок

- **Для обеспечения безопасности НЕ**
 - ... открывайте корпус камеры.
 - ... разбирайте и не модифицируйте устройство.
 - ... допускайте попадания в устройство воспламеняющихся веществ, воды или инородных металлических предметов.
 - ... снимайте аккумуляторный блок и не отключайте питание при включенном питании камеры.
 - ... оставляйте аккумуляторный блок подключенным к камере, если она не используется.
 - ... ставьте на устройство источники открытого пламени, такие как горящие свечи.
 - ... допускайте попадания на устройство капель или брызг.
- **Избегайте использовать камеру**
 - ... в местах, подверженных воздействию повышенной влажности или пыли.
 - ... в местах, подверженных воздействию сажи или пара, например, около кухонной плиты.
 - ... в местах, подверженных воздействию вибрации или ударов.
 - ... рядом с телевизором.
 - ... рядом с устройствами, генерирующими сильное электромагнитное или электрическое поле (динамики, передающие антенны и т. п.).
 - ... в местах со слишком высокой (более 40°C) или слишком низкой (ниже 0°C) температурой.
 - ... в местах с пониженным атмосферным давлением (более 3000 м (9870 футов) над уровнем моря).
- **НЕ ОСТАВЛЯЙТЕ устройство**
 - ... в местах с температурой выше 50°C.
 - ... в местах с очень низкой (ниже 35%) или очень высокой (более 80%) влажностью.
 - ... в местах, подверженных воздействию прямых солнечных лучей.
 - ... в закрытой машине летом.
 - ... рядом с нагревательными приборами.
 - ... в высоко расположенных местах, например, на телевизоре. Установка камеры в высоко расположенном месте с подключенным кабелем может привести к неисправности камеры, в случае если кто-либо запнется о кабель и камера упадет на пол.
- **Для защиты устройства, НЕ**
 - ... допускайте намочания устройства.
 - ... роняйте устройство и не ударяйте им по твердым предметам.
 - ... подвергайте камеру ударам или повышенной вибрации при транспортировке.
 - ... направляйте объектив в течение длительного времени на очень ярко освещенные объекты.
 - ... допускайте попадания в объектив прямого солнечного света.
 - ... размахивайте камерой при использовании ремешка для руки.
 - ... размахивайте мягким чехлом камеры, когда камера располагается в чехле.

Правила обращения с компакт-диск

- Не допускайте попадания грязи и возникновения царапин на зеркальной поверхности (противоположной печатной поверхности) компакт-диска. Не пишите и не размещайте наклейки на лицевой или обратной поверхности компакт-диска. В случае загрязнения компакт-диска аккуратно протрите его мягкой тканью, начиная от центра к краям диска.
- Не используйте обычные очистители для дисков или чистящие аэрозоли.
- Не сгибайте компакт-диск и не прикасайтесь к его зеркальной поверхности.
- Не храните компакт-диск в запыленной или влажной среде, а также при высокой температуре. Храните в месте, защищенном от попадания прямых солнечных лучей.

Уважаемый клиент. **[Европейский Союз]**

Данное устройство соответствует действительным Европейским директивам и стандартам по электромагнитной совместимости и электрической безопасности.

Представительство компании Victor Company of Japan Limited в Европе: JVC Technology Centre Europe GmbH Postfach 10 05 52 61145 Friedberg Германия

Термины

А	Автоматическое выключение	50	П	Параметры меню	46
	Аккумуляторный блок	12, 14, 58		Поворот изображения	25
Б	Баланс белого цвета	23		Принтер	38
	Быстрый пуск	49		Присвоение событий	19, 32
В	Видео	16, 24		Программа AE	20
	Видеомагнитофон	44		Прямая печать	38
	Вид отображения даты	49		Пульт дистанционного управления	7, 8, 48
	Возврат камеры к первоначальным настройкам	51	Р	Размер изображения	56
	Время записи/количество изображений	57		Регулировка яркости (ЖК-монитор)	48
	Выбор типа телевизора	49		Режим демонстрации	48
	Выбор языка	12, 49		Ручная запись	20
	Выдержка	23	С	Сброс номера файла	50
Г	Громкость динамика	24		Светодиодное освещение	18
Д	Дата/Время	49		Сетевой адаптер	12
	Датчик падения	48		Слайд-шоу	25
	Док-станция Everio	6		Список воспроизведения	34
Ж	Жесткий диск	58		Счетчик сцен	47
	ЖК-монитор	8, 10, 39, 58	Т	Таймер автоспуска	48
З	Заводские установки	49		ТВ	29
	Защита файлов	30		Теле макросъемка	23
	Звук при выполнении функций	48	У	Увеличение усиления	48
И	Информация о файле	32		Удаление списка воспроизведения	36
К	Карта SD	15		Удаление файлов	30, 50
	Качество изображения	46, 47		Управление экспозицией участка кадра	21
	Компенсация задней подсветки	21		Установка штатива	14
	Копирование (перемещение) неподвижных изображений	45		Устранение шумов ветра	47
	Копирование видеофайлов	41, 44	Ф	Фильтр с сердечником	7
	Крышка объектива	14		Фокусировка	22
М	Масштабирование	18, 46		Форматирование носителя записи	50
Н	Настройка часов	49		Формат кадра (16:9/4:3)	47
	Неподвижное изображение	17, 25		Функция "PictBridge"	38
	Непрерывная съемка	48	Ц	Цифровой стабилизатор изображения (DIS)	47
	Носитель записи	19, 47, 48, 58	Ч	Частичное удаление	33
	Ночная съемка	21		Чистка жесткого диска	50
О	Операции управления питанием	8	Э	Экранный дисплей	49
	Отображение на экране телевизора	49		Экран событий	26
	Отрегулируйте яркость	22		Экран указателя даты	26
				Эффект	23, 28
				Эффекты вытеснения или микширования	28
			Д	DPOF	37
				DVD-рекордер	40, 44

