

Rowenta

ZENITUDE

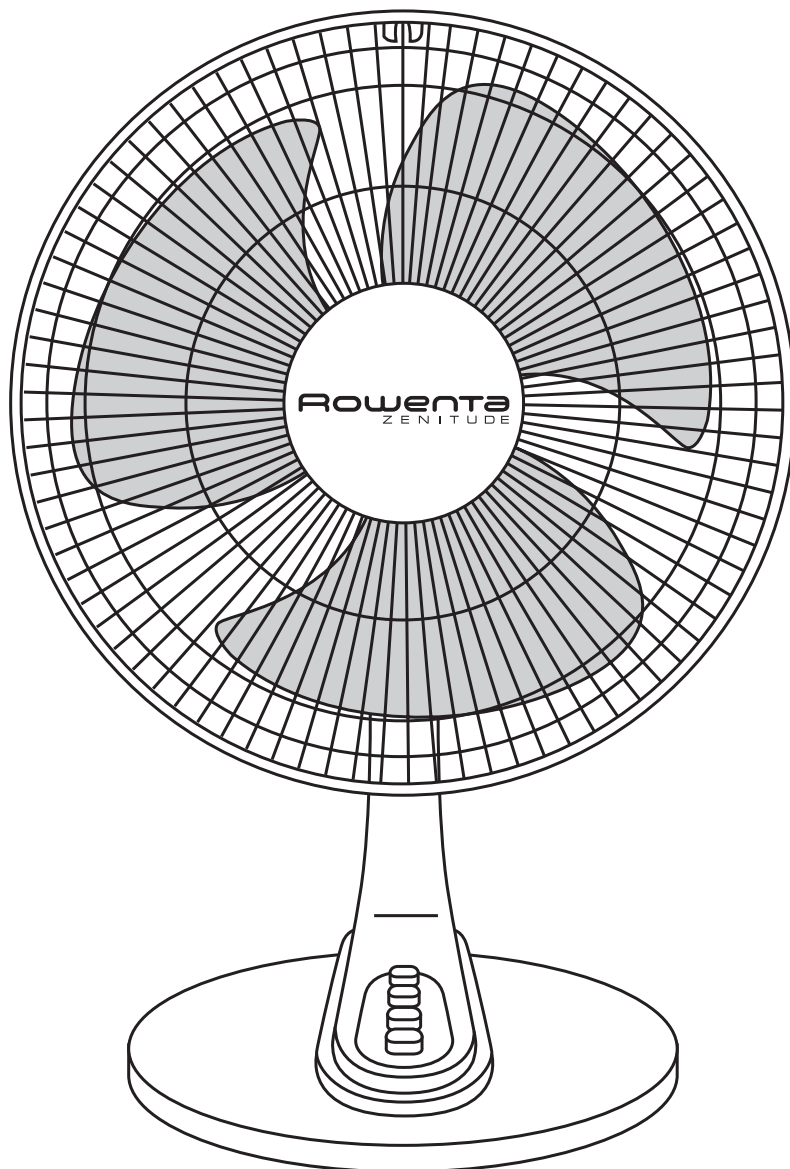

Gebrauchsanweisung
Instructions for use
Notice d'emploi
Gebruiksaanwijzing
Istruzioni per l'uso
Modo de empleo
Instruções de utilização
Brugsanvisning
Bruksanvisning
Käyttöohje
Instrukcja używania
Návod k použití
Navodilo za uporabo
Használati utasítás
Návod na použitie
Instrucțiuni de folosire
Uputstva za upotrebu
Uputstvo za uporabu
Инструкция по
использованию
Упътване за употреба
Οδηγίες χρήσεως
使用説明

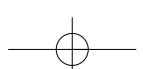
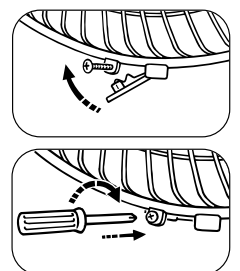
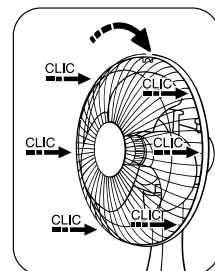
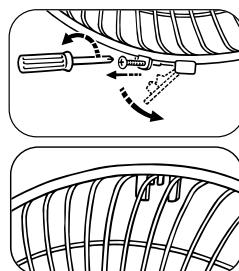
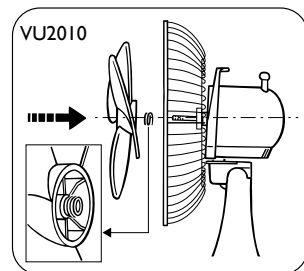
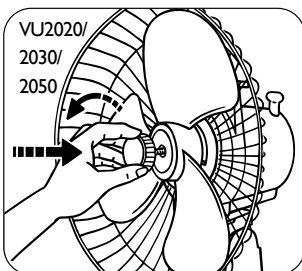
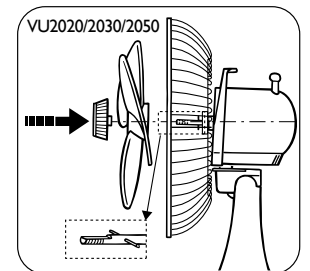
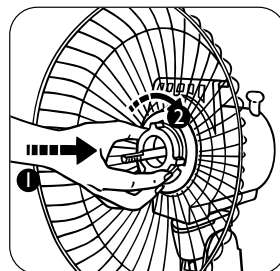
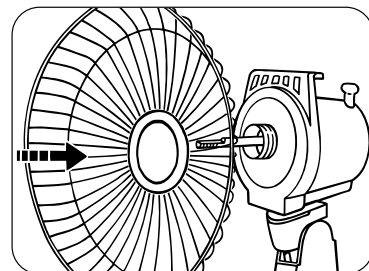
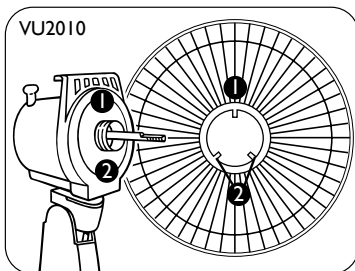
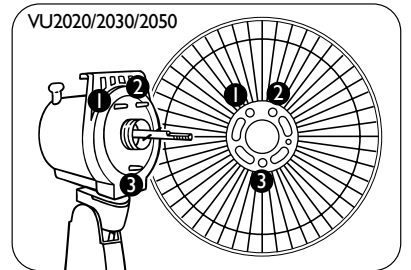
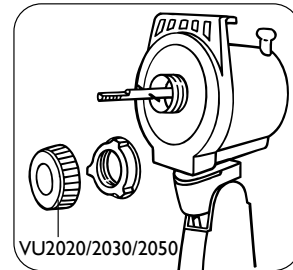
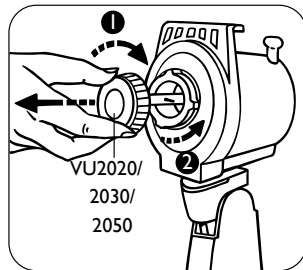
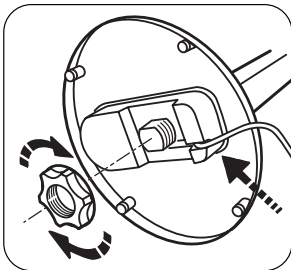
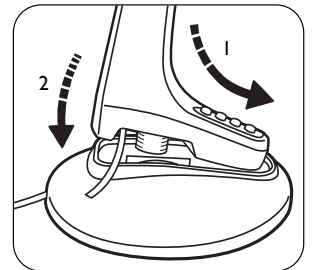
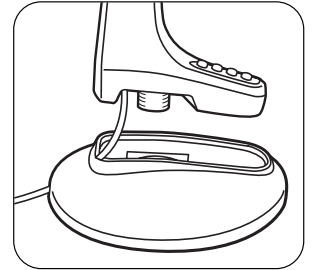
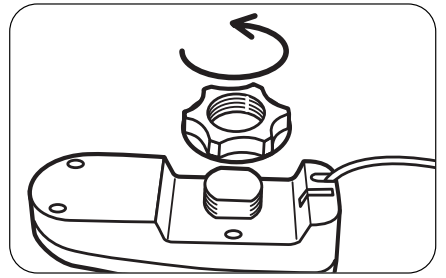
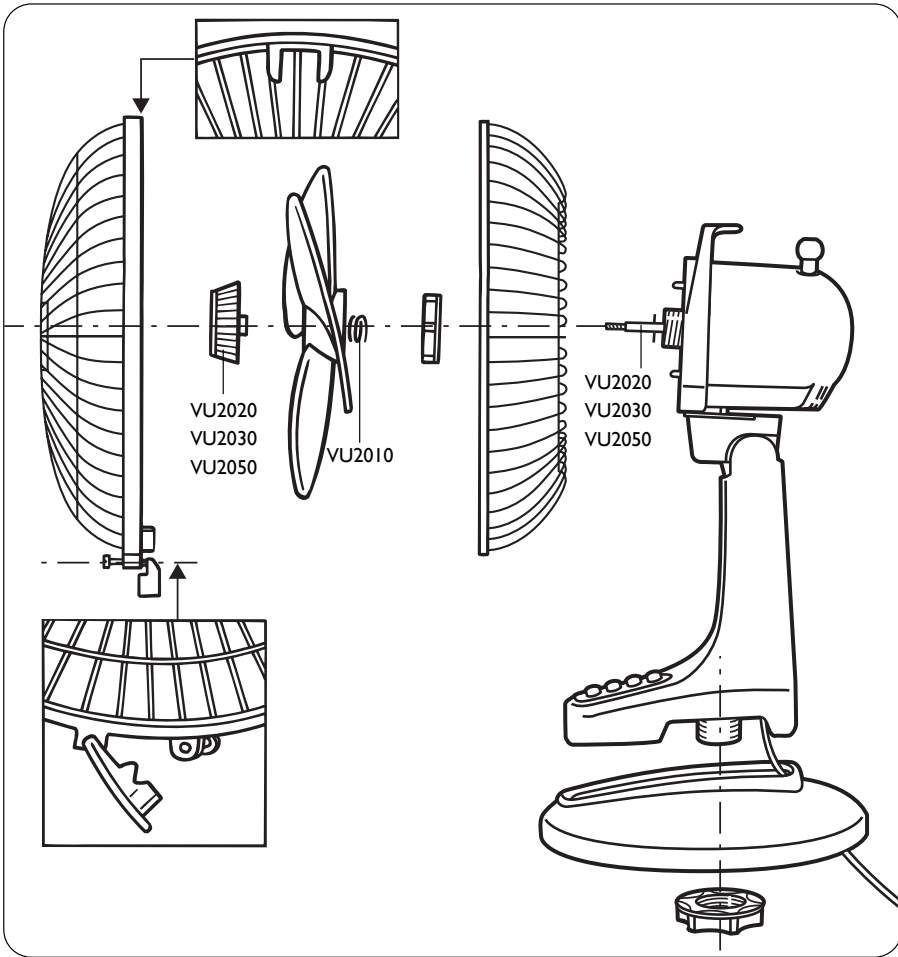
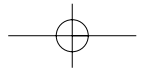

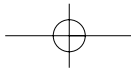

RF

1 - ПРЕДУПРЕЖДЕНИЯ

Очень важно прочитать данную инструкцию и принять к сведению следующие рекомендации:

- В целях вашей безопасности данный прибор соответствует действующим нормам и правилам (Директива о низком напряжении, директива об электромагнитной совместимости, охране окружающей среды,...).
- Данный прибор соответствует европейским директивам 73/23/CEE и 89/336/CEE.
- Каждый раз перед включением проверяйте исправное состояние аппарата, розетки электропитания и электрического шнура.
- Не тяните за кабель питания или за аппарат, даже для отключения из настенной розетки.
- Никогда не вставляйте посторонние предметы внутрь прибора (например: иголки и т.п.)
- Во включенном состоянии прибор должен находиться в месте, недоступном для маленьких детей, животных или лиц, имеющих физические недостатки.
- Не используйте прибор в запыленном помещении или в помещении с риском возникновения пожара.
- Этот прибор предназначен только для бытового применения. Никогда не используйте его в промышленный целях.
- Гарантия аннулируется в случае возможных неисправностей, вызванных неправильной эксплуатацией прибора.
- Во избежание любого риска в случае повреждения шнура питания он должен быть заменен изготовителем, его центром сервисного обслуживания или лицом такой же квалификации.
- Уничтожение в конце срока службы: отнесите ваш аппарат в центр сбора или имеющееся место сбора утиля.

2 - ОЧЕНЬ ВАЖНО

- Держите аппарат на расстоянии 50 см от любых предметов (занавески, стены, аэрозольные упаковки и пр.)
- НИКОГДА НЕ ДОПУСКАЙТЕ ПОПАДАНИЯ ВОДЫ ВНУТРЬ ПРИБОРА.
- Не трогайте аппарат мокрыми руками.
- Перед включением убедитесь в том, что
 - Аппарат собран в соответствии с инструкциями производителя
 - Аппарат установлен на стабильную поверхность
 - Аппарат находится в нормальном рабочем положении (вертикально на подставке).

3 - НАПРЯЖЕНИЕ

- Перед первым использованием убедитесь, что напряжение вашей электросети соответствует напряжению, маркированному на аппарате.
- Ваш прибор может работать без заземления. Он относится к классу II (двойная электроизоляция □).

4 - МОНТАЖ

- Ваш аппарат поставляется в разобранном виде. Для вашей безопасности очень важно правильно собрать его перед первым использованием.

5 - ФУНКЦИОНИРОВАНИЕ

ВНИМАНИЕ: Вы не должны пытаться поднять кнопку (A) во время работы прибора, ибо Вы рискуете испортить механизм осцилляции.

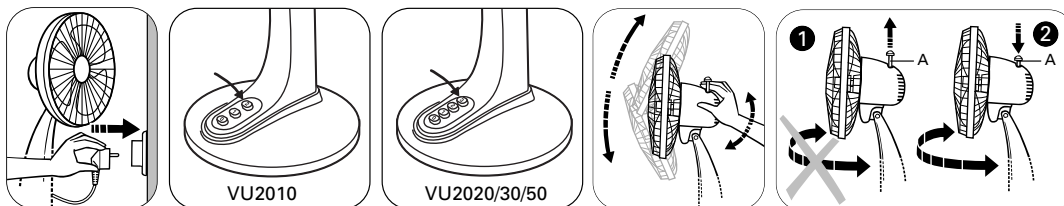

6 - УХОД

- Перед любыми операциями по уходу прибор должен быть отключен от сети.
- Вы можете чистить его с помощью влажной тряпки.
- ВАЖНОЕ ЗАМЕЧАНИЕ: Никогда не пользуйтесь абразивными веществами во избежание повреждения поверхности аппарата.

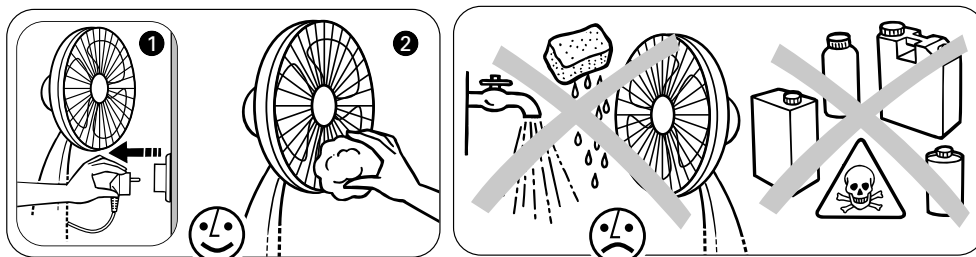

7 - ХРАНЕНИЕ И ТРАНСПОРТИРОВКА

- Неиспользуемый радиатор храните в сухом месте.

8 - В СЛУЧАЕ ВОЗНИКНОВЕНИЯ ПРОБЛЕМ

- Никогда не разбирайте ваш радиатор сами. Неправильно исправленный прибор может быть опасным для использования.
- Если прибор не работает или поврежден обратитесь в один из наших официальных центров

