

Wireless Music Center + Station

WACS700

Руководство пользователя

Uživatelské příručky

Použivatelské příručky

Felhasználói útmutatók



PHILIPS

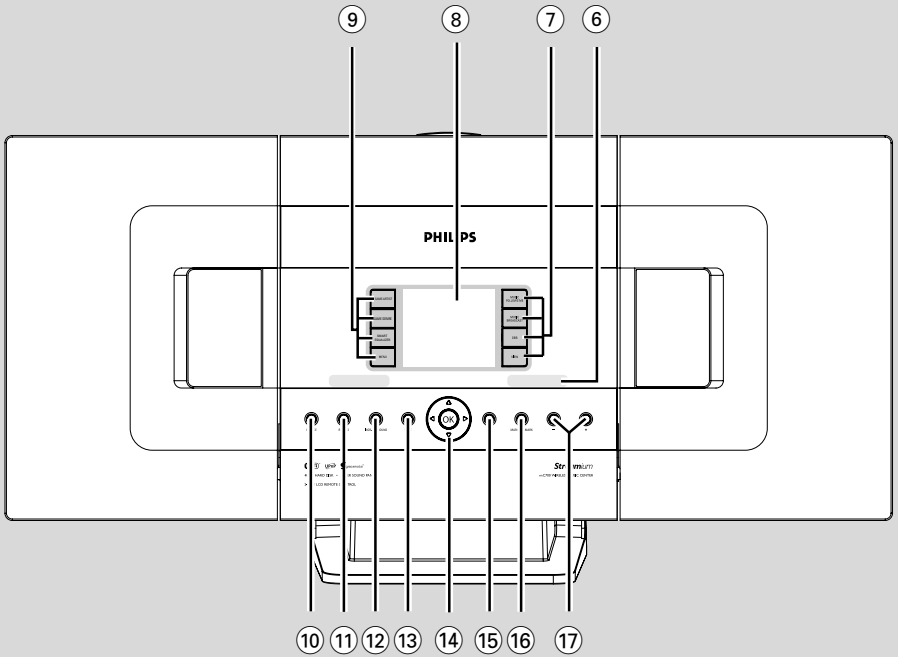
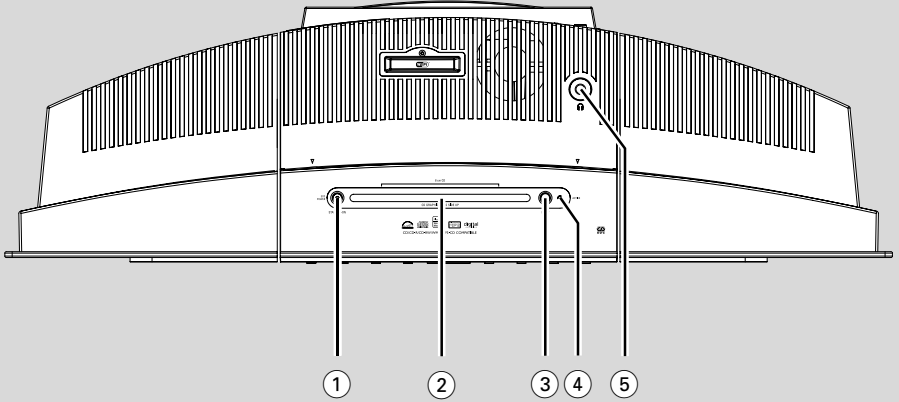

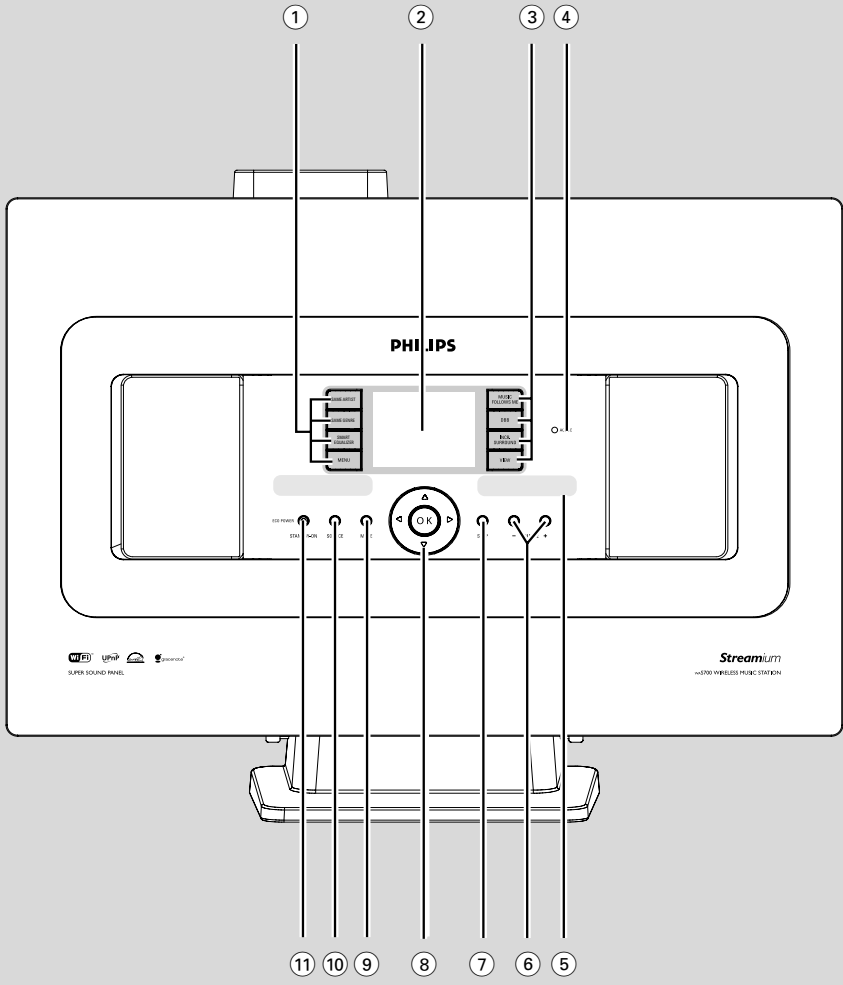



PHILIPS

Philips Consumer Electronics

HK- 0528-WACS700
(report No.)

EC DECLARATION OF CONFORMITY

We,

Philips Consumer Electronics
(*manufacturer's name*)

Philips, Glaslaan 2, 5616 JB Eindhoven, The Netherlands
(*manufacturer's address*)

declare under our responsibility that the electrical product:

Philips
(*name*)

WACS700 /22/25/05
(*type or model*)

Wireless Music Center & Station
(*product description*)

to which this declaration relates is in conformity with the following standards:

EN55013 : 2001	EN 300 328 : 2003
EN55020 : 2002	EN 301 489-1 : 2002
EN 55022: 1998	EN 301 489-17: 2002
EN 55024: 1998	EN 50371 : 2002
EN 60065: 1998	

(*title and/or number and date of issue of the standards*)

following the provisions of R &TTE Directive 1999/5/EC (incl. 89/336/EEC & 73/23/EEC & 93/68/EEC directives and is produced by a manufacturing organization on ISO 9000 level.

Eindhoven,
July 14, 2005
(*place, date*)

Cor Luijks
Technology Manager
(*signature, name and function*)

LGPL Library written offer

This product contains Linux 2.4.27-vrsl, that is made available under the GNU LGPL license version 2.1 (hereafter called "the Library").

Philips Electronics Hong Kong Ltd. hereby offers to deliver or make available, upon request, for a charge no more than the cost of physically performing source distribution, a complete machine-readable copy of the corresponding source code of the Library on a medium customarily used for software interchange.

Please contact:

Mr. Bin Li
BLC Audio PDCC Development
5/F., Philips Electronics Building
5 Science Park East Avenue
Hong Kong Science Park
Shatin Hong Kong

This offer is valid for a period of three years after the date of purchase of this product.

GPL Package written offer

This product contains Linux 2.4.27-vrsl, that is made available under the GNU GPL license version 2 (hereafter called "the Program").

Philips Electronics Hong Kong Ltd. hereby offers to deliver or make available, upon request, for a charge no more than the cost of physically performing source distribution, a complete machine-readable copy of the corresponding source code of the Program on a medium customarily used for software interchange.

Please contact:

Mr. Bin Li
BLC Audio PDCC Development
5/F., Philips Electronics Building
5 Science Park East Avenue
Hong Kong Science Park
Shatin Hong Kong

This offer is valid for a period of three years after the date of purchase of this product.

Русский ----- 8

Česky ----- 49

Slovensky ----- 90

Magyar ----- 131

Общая информация

О WACS700	10
Комплект поставки	10
Служба онлайнной поддержки Philips	11
Информация по охране окружающей среды ..	12
УХОД	12
Информация по безопасности	12

Органы управления

Органы управления центром	13
Органы управления станции	14
2-полосный пульт дистанционного управления центром	15-16
Пульт дистанционного управления станцией 16-17	16-17

Установка

Расположение центра и станции	19
Тыльные подключения	19-21
Подключение антенны	
Подключение к компьютеру	
Подключение дополнительного устройства	
Подключение к дополнительному устройству с мощными динамиками	
Использование мощности переменного тока ..	21
Настройка Wi-Fi соединения между центром и станцией	21-22

ПОДГОТОВКА

Использование пульта дистанционного управления	22-23
Использование пульта дистанционного управления	
Чтобы заменить батарейки в пульте дистанционного управления	
Использование указательных стрелок	24

Основные функции

Переключение в режим ожидания/включение и выбор функций	25
Включение энергосберегающего режима/включение	26
Автоматический режим ожидания	26
Управление громкостью	26
MUTE	26
Управление звуком	26-27
Эквалайзер	
Регулировка низких частот	
Incredible surround	
Регулировка дисплея	27
Выбор языка	27

HD

Воспроизведение с жесткого диска (HD)	28
Выбор и поиск	28-29
Выбор другого альбома или трека	
Поиск отрывка трека во время воспроизведения	
Выбор треков конкретного исполнителя	
Выбор треков конкретного жанра	
Различные режимы воспроизведения: REPEAT, SHUFFLE	29
"УМНЫЙ" ЭКВАЛАЙЗЕР	29
Создание списка воспроизведения: индивидуальная коллекция вашей любимой музыки	30
Удаление списка воспроизведения, альбома или трека	30
Формирование фонотеки на центре	31-32
Копирование CD	
Импортирование с компьютера	
Запись с радио или внешнего источника	
Отображение информации о треке	32-33
Передача данных между центром и станцией	33-34
MUSIC FOLLOWS ME	
MUSIC BROADCAST	
Управление станцией	34-35
Добавление станции	
Удаление станции	
Просмотр состояния станции	
Информация о WACS700	35
Встроенная программа	35
Обновление встроенной программы	
Восстановление предыдущей версии встроенной программы	
Восстановление Wi-Fi соединения	

CD (только на центре)

Воспроизводимые диски	36
Воспроизведение дисков	36-37
Выбор и поиск	37
Выбор другого альбома или трека	
Поиск отрывка трека во время воспроизведения	
Различные режимы воспроизведения: REPEAT, SHUFFLE	38
Отображение информации о треке	38

FM-радио

Настройка радиостанций	39
Сохранение предустановленных радиостанций .	
.....	39-40
Автосохранение: автоматическое программирование	
Ручное программирование	
Чтобы прослушать предустановленную станцию	
RDS	40
NEWS	40
Включение функции NEWS	
Отключение функции NEWS	

AUX/SLEEP

AUX (Прослушивание внешнего источника) ...	41
SLEEP	41

Сброс

Сброс	42
-------------	----

Технические характеристики

43

УСТРАНЕНИЕ НЕИСПРАВНОСТЕЙ

.....	44-45
-------	-------

Приложение

Как прикрепить центр и станцию к стене ...	47-48
--	-------

О WACS700

WACS700 состоит из центра WAC700 и станции WAS700. К центру WAC700 можно подключить до пяти станций WAS700:

На жестком диске WAC700 емкостью 40 Гб* можно централизованно хранить до 750 аудио-CD. Вся хранимая музыка передается по беспроводному протоколу (Wi-Fi**) от центра к подключенным станциям. Не требуется CD-проигрыватель или компьютер и т.д., не нужно беспокоиться о проводном подключении. С WACS700 вы легко можете слушать любимую музыку в любой точке вашего дома.

* Доступная емкость хранения определена из расчета 4 минуты на одну песню, на CD-диске в среднем размещено 10 песен, скорость 128 кбит/сек, формат MP3, при этом системное программное обеспечение располагается в памяти продукта.

Фактическое свободное место составляет до 35 Гбайт, вследствие буферного распределения для сжатия MP3, хранения микропрограмм, базы данных музыкальных CD и демонстрационных дорожек.

** Wi-Fi или IEEE802.11 b/g - ведущий международный промышленный стандарт для беспроводных широкополосных сетей. Передает цифровые данные с более широким диапазоном и полосой пропускания.

Данное устройство отвечает требованиям к радио интерференции, действительным в Европейском Союзе.

Настоящим фирма Philips Consumer Electronics, BCU Audio Video Entertainment заявляет, что данный продукт WACS700 соответствует основным требованиям и другим предписаниям Директивы 1999/5/ЕС.

ВНИМАНИЕ

Использование кнопок или регулировок, а также выполнение операций путем, отличающимся от описанного в данном руководстве, может привести к освобождению опасной радиации или небезопасной работе устройства.

Изготовление без специального разрешения копий материала, защищенного от копирования, включая компьютерные программы, файлы, распространение данных и звукозаписи, может рассматриваться в качестве нарушения авторских прав и преследоваться по уголовному законодательству. Оборудование не должно использоваться в таких целях.

Комплект поставки

- пульт дистанционного управления центром с 4 батарейками AAA
- пульт дистанционного управления станцией с 1 батарейкой CR2025
- 1 кабель Ethernet
- Установочный CD
- 2 проводные FM-антенны
- 2 крепежных комплекта (для центра и станции)

Служба онлайн-поддержки Philips

Продукция Philips спроектирована и изготовлена в соответствии с высочайшими стандартами качества. Если ваш товар из серии Philips Connected Planet неисправен, рекомендуем обратиться к Руководству по эксплуатации для проверки правильности подключения и конфигурации.

Веб-сайт технической поддержки Connected Planet (www.philips.com/support) предлагает всю необходимую информацию для оптимального использования вашего товара, а также все новые дополнения к существующему ассортименту, чтобы повысить уровень ваших домашних развлечений.

Зайдите на сайт www.philips.com/support и введите название товара (**WASC700**). Вы сможете просмотреть:

- **FAQ** (Часто задаваемые вопросы)
- Самые последние руководства по эксплуатации и инструкции к компьютерным программам
- Файлы с обновлениями для встроенных программ **WACS700**
- Самые последние компьютерные программы для загрузки
- Интерактивное руководство по устранению неисправностей

Поскольку существует возможность обновления вашего товара, рекомендуем зарегистрировать его на странице www.philips.com/register, чтобы мы смогли информировать вас о новых бесплатных обновлениях.

Наслаждайтесь **WACS700**!

Номер модели указан на задней панели устройства.

Информация по охране окружающей среды

Упаковка не содержит излишних упаковочных материалов. Мы попытались сделать все возможное для того, чтобы можно было легко разделить упаковку на три материала: картон (коробка), полистироловая пена (буфер) и полиэтилен (мешки, защитные пенные прокладки).

Ваша система изготовлена из материалов, которые могут быть рециркулированы и вторично использованы в том случае, если ее разmontаж выполняется специализированным предприятием. Просим вас соблюдать местные постановления относительно выброса упаковочных материалов, разрядившихся батарей и вышедшего из употребления оборудования.

Утилизация старого устройства

Ваше устройство спроектировано из высококачественных материалов и компонентов, которые можно утилизировать и использовать повторно.

Если товар имеет символ с зачеркнутым мусорным ящиком на колесах, это означает, что товар соответствует Европейской директиве 2002/96/ЕС.

Ознакомьтесь с местной системой раздельного сбора электрических и электронных товаров.

Соблюдайте местные правила. Утилизируйте старые устройства отдельно от бытовых отходов. Правильная утилизация вашего товара позволит предотвратить возможные отрицательные последствия для окружающей среды и человеческого здоровья.



УХОД

Чистка корпуса

- Следует использовать мягкую тряпку, слегка смоченную в слабом растворе средства для чистки. Не следует использовать средства с содержанием алкоголя, спирта, аммиака или абразивов. Не нажимайте сильно на динамики



Чистка дисков

- Если диск загрязнился, его следует почистить тряпкой. Протирайте диск в направлении от центра к краям.
- Не следует использовать такие растворители, как бензин, разбавители, имеющиеся в продаже средства для чистки или антистатика, предназначенные для аналоговых записей.

Информация по безопасности

- Установите устройство на прочной, ровной поверхности, таким образом, чтобы оно не качалось.
- Предохраняйте устройство, батареи, CD от попадания влаги, дождя, песка или чрезвычайно высокой температуры, вызванной отопительным оборудованием или прямым солнечным светом.
- С целью предотвращения внутреннего скопления теплоты в вашей системе следует установить ее в месте с соответствующей вентиляцией. За задней панелью и над верхней поверхностью устройства следует оставить свободное пространство по крайней мере в 10 см (4 дюйма), а со стороны боковых стенок – по 5 см (2 дюйма) с каждой стороны.
- Нельзя создавать помехи вентиляции, закрывая предметами вентиляционные отверстия, например, газетой, скатертью, шторами, и т.д.
- Не подвергайте устройство воздействию воды.
- Нельзя ставить на прибор предметы, наполненные водой, например, вазу.
- Нельзя располагать около прибора источники открытого пламени, например, зажженные свечи.
- Механические части устройства состоят из самосмазывающихся подшипников, смазывать их не следует.

Органы управления центром (Верхняя и лицевая панели)

① STANDBY-ON/ ECO POWER

- кратко нажмите, чтобы включить центр или перевести его в режим ожидания;
- нажмите и удерживайте, чтобы перевести центр в энергосберегающий режим или, чтобы включить его

② Слот загрузчика CD

③ EJECT

- извлекает диск из слота загрузчика

④ ACTIVE

- Загорается зеленым цветом при записи компакт-диска / преобразовании файлов MP3

⑤

- 3,5-миллиметровый разъем для наушников
Полезные советы:
 - *Настройте громкость на средний уровень, прежде чем подключить наушники.*
 - *При подключении наушников динамики отключаются.*

⑥ IR

- датчик для инфракрасного дистанционного пульта управления
Полезные советы: *всегда направляйте пульт на датчик.*

⑦ MUSIC FOLLOWS ME

- **HD:** переводит воспроизведение музыки с центра на станцию или со станции на центр

MUSIC BROADCAST

- **HD:** передача музыки с центра на станцию

DBB (Динамическое Усиление Басов)

- включает или выключает усиление басов (DBB1, DBB2, DBB3)

VIEW

- переключает дисплей воспроизведения и список треков

⑧ Дисплей

- отображает состояние центра

⑨ SAME ARTIST

- **HD:** воспроизводит все треки текущего исполнителя

SAME GENRE

- **HD:** воспроизводит все треки текущего жанра

SMART EQUALIZER

- **HD:** выбирает подходящую настройку звука для текущего жанра

MENU

- вход или выход из настроечного меню

⑩ SOURCE

- выбирает источник звука: HD, CD, Radio или AUX
- В режиме ожидания: включает центр и выбирается источник звука: HD, CD, Radio или AUX

⑪ RECORD

- **CD/Radio/AUX:** включает запись на жесткий диск

⑫ INCR. SURROUND

- выбирает эффект объемного звучания

⑬ MUTE

- временно отключает звук

⑭ ◀ / ▶ / ▲ / ▼

- указательные стрелки (влево, вправо, вверх, вниз) для прокрутки через списки параметров

- **HD/CD:** возврат к предыдущим спискам параметров
- **Radio:** открывает список предустановленных станций

▲ / ▼

- **HD/CD:** пропускает/ищет треки/пассажи вперед/назад (на экране воспроизведения); быстрая прокрутка списка параметров
- **Radio:** настраивает на радиостанции

▶ / OK

- подтверждает выбор
- **OK**
- **HD/CD:** начинает воспроизведение или включает паузу

⑮ STOP

- останавливает воспроизведение или запись

⑯ MARK·UNMARK

- **CD:** выбирает треки для записи на жесткий диск или отменяет выбор

⑰ VOLUME -, +

- регулирует уровень громкости

Органы управления станции

(лицевая панель)

① SAME ARTIST

- **HD:** воспроизводит все треки текущего исполнителя

SAME GENRE

- **HD:** воспроизводит все треки текущего жанра

SMART EQUALIZER

- **HD:** выбирает подходящую настройку звука для текущего жанра

MENU

- вход или выход из настроечного меню

② Дисплей

- отображает состояние центра

③ MUSIC FOLLOWS ME

- **HD:** переводит воспроизведение музыки с центра на станцию или со станции на центр
- **DBB** (Динамическое Усиление Басов)
- включает или выключает усиление басов (**DBB1**, **DBB2**, **DBB3**)

INCR. SURROUND

- выбирает эффект объемного звучания

VIEW

- переключает дисплей воспроизведения и предыдущий список параметров

④ ACTIVE

- **HD/CD/AUX:** Загорается зеленым цветом, если Станция подключена к Центру (после включения станции)

⑤ IR

- датчик для инфракрасного дистанционного пульта управления
- **Полезные советы:** всегда направляйте пульт на датчик.

⑥ VOLUME -, +

- регулирует уровень громкости

⑦ STOP

- останавливает воспроизведение или запись

⑧ ◀ / ▶ / ▲ / ▼

- указательные стрелки (влево, вправо, вверх, вниз) для прокрутки через списки параметров



- **HD/CD:** возврат к предыдущим спискам параметров

- **Radio:** открывает список предустановленных станций



- **HD/CD:** пропускает/ищет треки/пассажи вперед/назад (на экране воспроизведения); быстрая прокрутка списка параметров

- **Radio:** настраивает на радиостанции



- подтверждает выбор



- **HD/CD:** начинает воспроизведение или включает паузу

⑨ MUTE

- временно отключает звук

⑩ SOURCE

- выбирает источник звука: HD, CD, Radio или AUX
- В режиме ожидания: включает центр и выбирается источник звука: HD, CD, Radio или AUX

⑪ STANDBY-ON/ ECO POWER

- кратко нажмите, чтобы переключить систему в режим ожидания
- нажмите и удерживайте, чтобы переключить систему в энергосберегающий режим или, чтобы включить систему

2-полосный пульт дистанционного управления центром

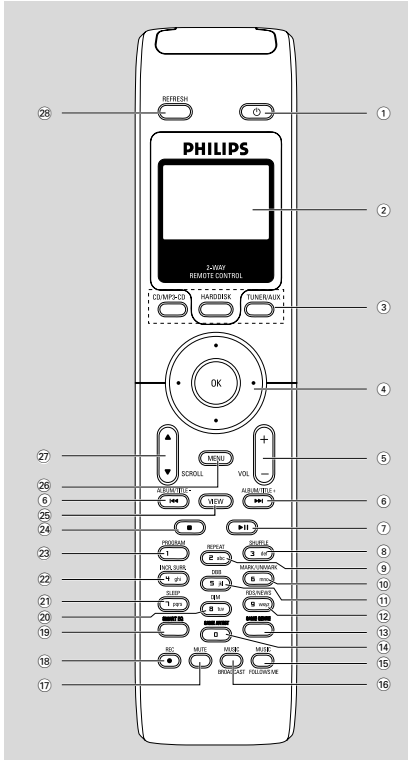

- ① **⏻**
- кратко нажмите, чтобы включить станцию или переключить ее в режим ожидания;
 - нажмите и удерживайте, чтобы переключить станцию в энергосберегающий режим или, чтобы включить станцию

- ② **Синхронизированный дисплей**
- синхронный дисплей, указывающий состояние устройства

③ **Кнопки выбора источника**

CD/MP3-CD

- выбирает CD-источник
- В режиме ожидания: включает устройство и выбирает CD-источник

HARDDISK

- выбирает HD-источник
- В режиме ожидания: включает устройство и выбирает HD-источник

TUNER/AUX

- выбирает источник Радио или аудиовход дополнительно подключенного устройства
- В режиме ожидания: включает устройство и выбирает источник Радио или аудиовход дополнительно подключенного устройства

- ④ **◀ / ▶ / ▲ / ▼**
- указательные стрелки (влево, вправо, вверх, вниз) для прокрутки через списки параметров

- ◀
- **HD/CD:** возврат к предыдущим спискам параметров
 - **Radio:** открывает список предустановленных станций

- ▲ / ▼
- **HD/CD:** пропускает/ищет треки/пассажи вперед/назад (на экране воспроизведения); быстрая прокрутка списка параметров
 - **Radio:** настраивает на радиостанции

- ▶ / OK
- подтверждает выбор
- ⑤ **VOL +, -**
- регулирует уровень громкости

- ⑥ **◀◀ / ▶▶**
- **HD/CD:** пропускает/ищет треки/пассажи вперед/назад (на экране воспроизведения)

- ⑦ **⏸**
- **HD/CD:** начинает воспроизведение или включает паузу

- ⑧ **SHUFFLE**
- выбирает режим воспроизведения в случайном порядке

- ⑨ **REPEAT**
- выбирает постоянное воспроизведение

- ⑩ **MARK/UNMARK**
- **CD:** выбирает треки для записи на жесткий диск или отменяет выбор

- ⑪ **DBB (Динамическое Усиление Басов)**
- включает или выключает усиление басов (**DBB1, DBB2, DBB3**)

- ⑫ **RDS/NEWS**
- **Radio:** выбирает информацию RDS
 - **HD/CD/AUX:** включает или выключает функцию НОВОСТИ

- ⑬ **SAME GENRE**
- **HD:** воспроизводит все треки текущего жанра

- 14 **SAME ARTIST**
 - **HD:** воспроизводит все треки текущего исполнителя
- 15 **MUSIC FOLLOWS ME**
 - **HD:** переводит воспроизведение музыки с центра на станцию или со станции на центр
- 16 **MUSIC BROADCAST**
 - **HD:** передача музыки с центра на станцию
- 17 **MUTE**
 - временно отключает звук
- 18 **REC**
 - **CD/Radio/AUX:** включает запись на жесткий диск
- 19 **SMART EQ**
 - **HD:** выбирает подходящую настройку звука для текущего жанра
- 20 **DIM**
 - изменяет яркость подсветки дисплея
- 21 **SLEEP**
 - настраивает/отображает/выключает таймер отключения
- 22 **INCR. SURROUND**
 - выбирает эффект объемного звучания
- 23 **PROGRAM**
 - вручную программирует предустановленные радиостанции
- 24 **■**
 - останавливает воспроизведение или запись
- 25 **VIEW**
 - переключает дисплей воспроизведения и предыдущий список параметров
- 26 **MENU**
 - вход или выход из настроечного меню
- 27 **▲ / ▼ SCROLL**
 - прокручивает экран дисплея вверх и вниз
- 28 **REFRESH**
 - синхронизирует дисплей пульта дистанционного управления с дисплеем системы

Пульт дистанционного управления станцией

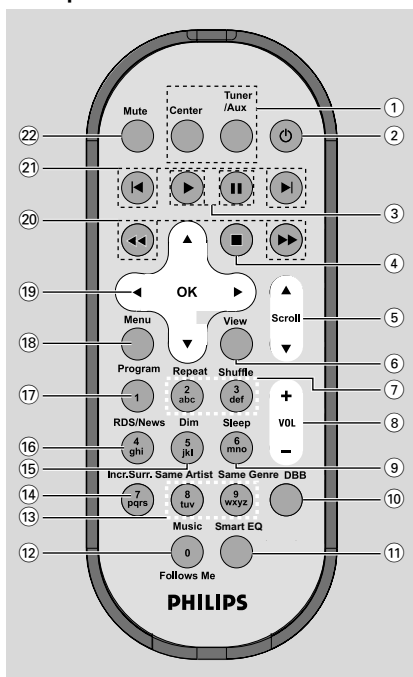

1 Анопки выбор источников

Center

- выбирает HD-источник (расположен на центре)
- В режиме ожидания: включает устройство и выбирает HD-источник (расположен на центре)

Tuner/Aux

- выбирает источник Радио или аудиовход дополнительно подключенного устройства
- В режиме ожидания: включает устройство и выбирает источник Радио или аудиовход дополнительно подключенного устройства

2

- кратко нажмите, чтобы включить станцию или переключить ее в режим ожидания;
- нажмите и удерживайте, чтобы переключить станцию в энергосберегающий режим или, чтобы включить станцию

3

- **HD/CD:** начинает воспроизведение

II

- **HD/CD:** включает паузу воспроизведения

- ④ ■
 - останавливает воспроизведение или запись
- ⑤ ▲ / ▼ **Scroll**
 - прокручивает экран дисплея вверх и вниз
- ⑥ **View**
 - переключает дисплей воспроизведения и предыдущий список параметров
- ⑦ **Repeat**
 - выбирает постоянное воспроизведение
- Shuffle**
 - выбирает режим воспроизведения в случайном порядке
- ⑧ **VOL +, -**
 - регулирует уровень громкости
- ⑨ **Sleep**
 - настраивает/отображает/выключает таймер отключения
- ⑩ **DBB(Dynamic Bass Boost)**
 - включает или выключает усиление басов (**DBB1, DBB2, DBB3**)
- ⑪ **Smart EQ**
 - **HD:** выбирает подходящую настройку звука для текущего жанра
- ⑫ **Music Follows Me**
 - **HD:** переводит воспроизведение музыки с центра на станцию или со станции на центр
- ⑬ **Same Artist**
 - **HD:** воспроизводит все треки текущего исполнителя
- Same Genre**
 - **HD:** воспроизводит все треки текущего жанра
- ⑭ **Incr. Surr.**
 - выбирает эффект объемного звучания
- ⑮ **Dim**
 - изменяет яркость подсветки дисплея
- ⑯ **RDS/NEWS**
 - **Radio:** выбирает информацию RDS
 - **HD/CD/AUX:** включает или выключает функцию НОВОСТИ
- ⑰ **Program**
 - вручную программирует предустановленные радиостанции
- ⑱ **Menu**
 - вход или выход из настроечного меню
- ⑲ ◀ / ▶ / ▲ / ▼
 - указательные стрелки (влево, вправо, вверх, вниз) для прокрутки через списки параметров
- ◀
 - **HD/CD:** возврат к предыдущим спискам параметров
 - **Radio:** открывает список предустановленных станций
- ▲ / ▼
 - **HD/CD:** пропускает/ищет треки/пассажи вперед/назад (на экране воспроизведения); быстрая прокрутка списка параметров
 - **Radio:** настраивает на радиостанции
- ▶ / **OK**
 - подтверждает выбор
- ⑳ ◀◀ / ▶▶
 - **HD/CD:** поиск отрывков треков вперед/назад (на экране воспроизведения)
- ㉑ ◀◀, ▶▶
 - **HD/CD:** пропускает треки вперед/назад (на экране воспроизведения)
- ㉒ **MUTE**
 - временно отключает звук

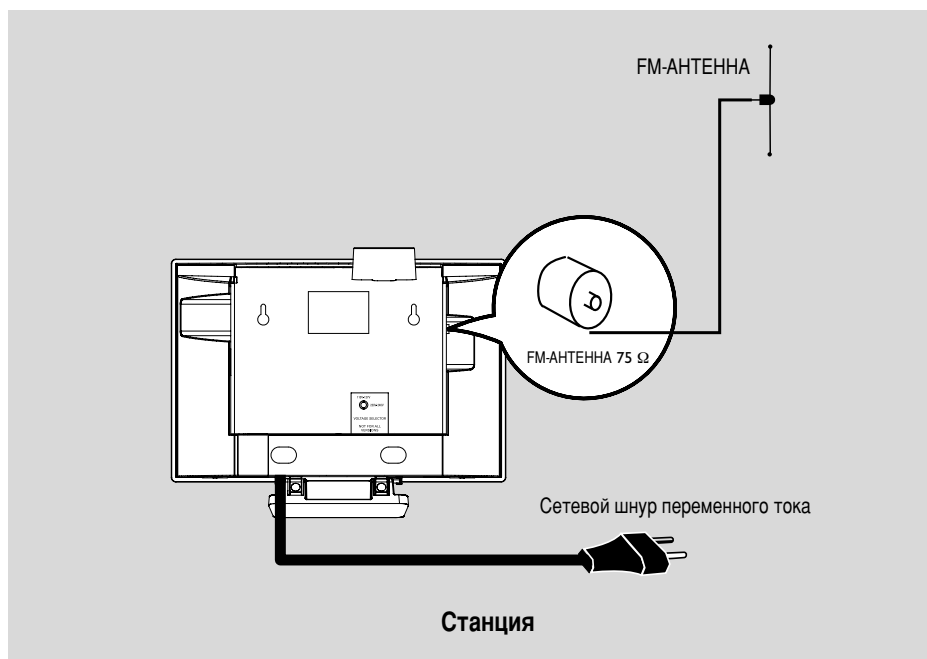
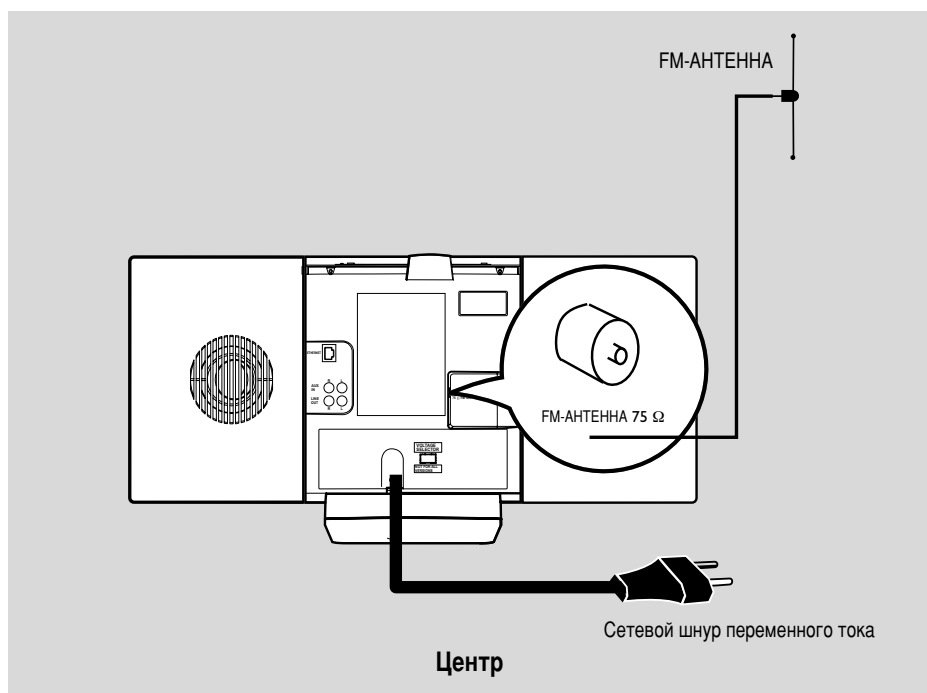

- 3 Разверните удлинитель и перемещайте его в различных положениях для оптимального приема (на максимальном удалении от телевизора, видеомагнитофона или других источников излучения).
- 4 Прикрепите конец удлинителя к потолку.

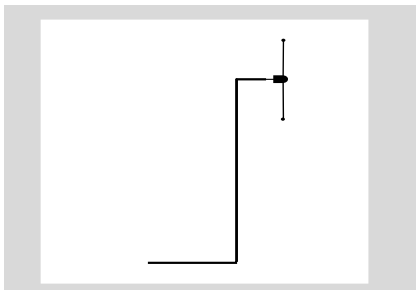

В Подключение к компьютеру

- Подключите кабель Ethernet, входящий в комплект поставки, к ETHERNET-порту центра и Ethernet-порту компьютера. Более подробную информацию см. в инструкции Подключение к компьютеру.

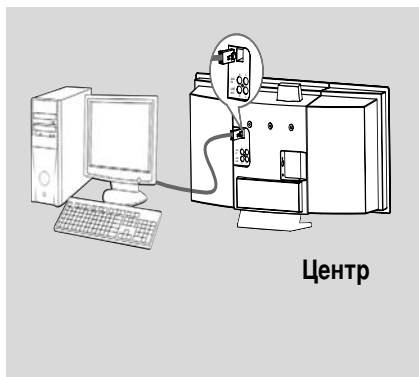

С Подключение дополнительного устройства

Существует возможность использования вместе с центром или станцией дополнительное устройство, напр., телевизор, видеомагнитофон, проигрыватель лазерных дисков, DVD-проигрыватель или CD-рекордер.

- 1 Вставьте красный штекер красно-белого аудиокабеля (не входит в комплект поставки) в красный разъем **AUX IN R**, а белый штекер в белый разъем **AUX IN L**.
- 2 Подключите другой конец аудиокабеля к клеммам **AUDIO OUT** дополнительного устройства.

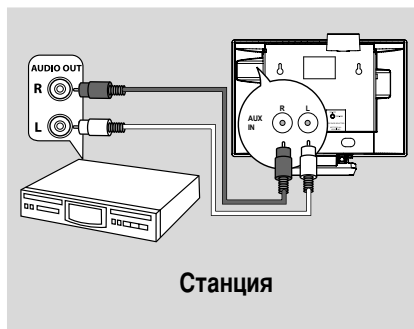
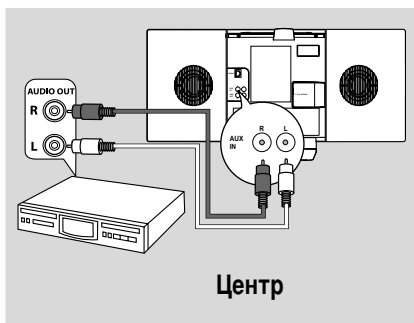

Полезные советы:

- Если подключенное устройство имеет только клемму аудиовыхода, подключите ее к левой клемме **AUX IN**. Или вы можете использовать кабель "single to double" (псевдостерео), но выходящий звук останется моноформата.
- Всегда обращайтесь к руководству по эксплуатации другого оборудования для получения полной информации о подключении.

ⓓ Подключение к дополнительному устройству с мощными динамиками

Чтобы насладиться звуком мощных динамиков внешнего устройства (напр., мини-системы), используйте красно-белые аудиокабели (не входят в комплект поставки) для соединения устройства с центром.

- 1 Вставьте красный штекер красно-белых аудиокабелей (не входят в комплект поставки) в красный разъем **LINE OUT R**, а белый штекер в белый разъем **LINE OUT L**.
- 2 Подключите другой конец аудиокабелей к клеммам **AUX IN** дополнительного устройства.

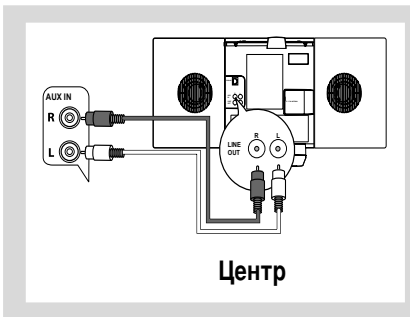

Использование мощности переменного тока

- 1 Прежде чем включить питание, убедитесь, что все подключения произведены.
- 2 Подключите сетевой шнур переменного тока к настенной розетке. При этом будет включено питание.

Когда центр или станция включены в режиме ожидания, они потребляют определенную мощность: **чтобы полностью отключить систему от питания, выньте сетевой штепсель из настенной розетки.**

Паспортная табличка расположена на задней панели системы.

Настройка Wi-Fi соединения между центром и станцией

Wi-Fi соединение включается автоматически при включении центра WAC700 и станции WAS700.

- 1 При первой настройке Wi-Fi соединения расположите центр и станцию друг рядом с другом на плоской и твердой поверхности.
- 2 Сначала подключите центр к питанию, затем подключите к питанию станцию.

Центр/станция:

→ Экран загорается. Начинается автоматическая установка/соединения.

→ Вы войдете в режим HD (жесткий диск) по окончании установки/соединения.



- 3 Переместите центр и станцию по вашему желанию: включите и запустите поток обмена данными.
- Просто отключите центр или станцию и включите их в других комнатах.
 - Вы сможете передавать музыку, записанную на жестком диске, между центром и станцией.

Полезные советы:

- Сначала включите центр, а потом станцию.

ВАЖНО!

- Избегайте толстых стен. Центр и станция никогда не должны разделять 2 или более стен.
- Не устанавливайте систему рядом с большими металлическими предметами.
- Расположите центр и станцию в зависимости от приема Wi-Fi сигналов.

– указывает на максимальный прием

– указывает на минимальный прием

- WACS700 не поддерживает устройства растяжения диапазона

Расположение центра и станции

С помощью съемных стоек и наборов настенного крепежа, входящих в комплект поставки, центр и станцию WACS700 можно расположить двумя способами: на рабочем столе или на стене без стоек.

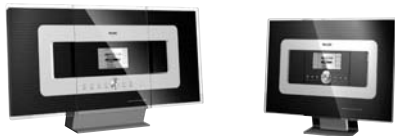

(на рабочем столе со стойками)
или

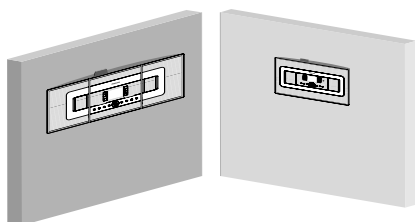

(на стене без стоек)

См. Приложение: Как прикрепить центр и станцию к стене, чтобы узнать о настенном креплении более подробно

ВАЖНО!

- Прежде чем вы определитесь с местом и типом установки, попробуйте следующие подключения с тыльной поверхности и Wi-Fi соединении, чтобы подобрать подходящее расположение.
- Держите центр и станцию вдали от источников помех (микроволновые печи, DECT-телефоны, устройства bluetooth, беспроводные телефоны, другие устройства Wi-Fi и т.д.)
- Избегайте расположения центра и станции рядом с плазменным телевизором. Это может привести к сбоям в работе дисплея 2-полосного пульта дистанционного управления центром.
- Держите 2 станции на надлежащем расстоянии друг от друга или в различных углах (напр., в различных комнатах, разделенных одной стеной). В пределах расстояния и угла (напр., в той же комнате) мощности пульта дистанционного

управления центра достаточно для управления 2 станцией, что может также привести к сбою в работе дисплея 2-полосного пульта дистанционного управления.

Тыльные подключения

Предупреждение:

Никогда не производите и не изменяйте подключения при включенном питании.

Ⓐ Подключение антенны

- 1 Разверните проводную антенну и подключите ее к гнезду **FM ANTENNA**, как указано ниже.

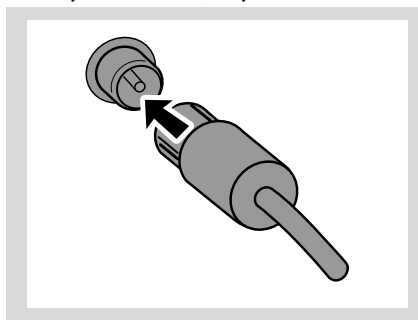

- 2 Для повышения качества FM-приема подключите штекер проводной антенны, как показано ниже, к разъему удлинителя.

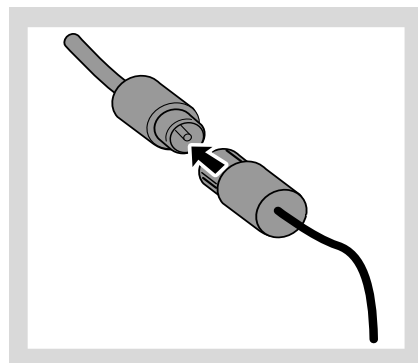

Если существуют соседние помехи, такие как пауза во время воспроизведения, отклик устройств системы на ваши команды замедляется.

- Держите центр или станцию на расстоянии не менее 3 метров от микроволновых печей, DECT-телефонов, устройств bluetooth (напр., наушников, компьютерной мыши), точек беспроводного доступа (напр., маршрутизаторов), беспроводных телефонов, Wi-Fi совместимых принтеров, КПК и т.д.
- Используйте кнопку WEP* при подключении центра и станции к существующей беспроводной компьютерной сети. См. руководство "Подключение к компьютеру, индивидуальная установка"
- Смените рабочий канал центра и станции при их подключении к существующей беспроводной компьютерной сети. Информацию об изменении каналов см. в инструкции Подключение к компьютеру.
- Если возможно, измените рабочие каналы других Wi-Fi устройств, установленных у вас дома.
- Поверните упомянутые выше устройства в различных направлениях для уменьшения помех.

* обозначает стандарт Wired Equivalent Privacy. Это безопасный протокол для беспроводной локальной сети.

Использование пульта дистанционного управления

WACS700 комплектуется двумя пультами дистанционного управления: один для центра, один для станции. Вы можете управлять центром и станцией любым пультом.

ВАЖНО!

- Снимите защитную пластиковую пластину, прежде чем использовать пульт дистанционного управления станцией.
- Всегда направляйте пульт дистанционного управления непосредственно на IP-зону центра или станции, которыми вы хотите управлять.
- Некоторые функциональные кнопки на пульте дистанционного управления центром используются исключительно для центра (например, CD/MP3-CD, MARK/UNMARK, MUSIC BROADCAST и т.д.)



Использование пульта дистанционного управления

Использование батареек: Поскольку пульт дистанционного управления Центром позволяет одновременно выводить информацию на экране, он потребляет больше электроэнергии по сравнению с обычными пультами. Когда батарейки подсажены или разряжены, на экране дисплея пульта появляется пиктограмма . Замените батарейки новыми щелочными.

Использование пульта дистанционного управления По умолчанию, пульт дистанционного управления Центра работает только с Центром.

Для использования пульта дистанционного управления Центром для работы со Станцией:

- 1 Нажмите и удерживайте кнопку **REFRESH** (ОБНОВИТЬ) до тех пор, пока не появится экран выбора на пульте дистанционного управления Центром .

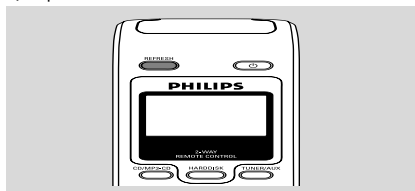

- 2 Нажимайте кнопки навигации ▲ или ▼ или ► для выбора **Station** (Станция)

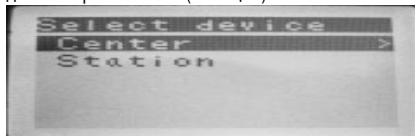

На пульте дистанционного управления Центром:

- После подключения Станции, экран показывает текущее состояние Станции
- Теперь для работы со Станцией можно использовать пульт дистанционного управления Центром

Полезные советы:

- Для возобновления работы с Центром с помощью пульта дистанционного управления, повторите шаги 1-2 выше, чтобы выбрать **Center** (Центр).
- Пульт дистанционного управления Центром возвратится в свое состояние по умолчанию (работа только с Центром), когда Вы вставляете в него батарейки.

Использование дисплея на пульте дистанционного управления центром

Вы можете синхронизировать состояние центра или станции на дисплее 2-полосного пульта дистанционного управления центром. С помощью синхронизированного дисплея управление пультом станет проще и быстрее:

Примечания:

- Избегайте размещения центра или станции рядом с плазменным телевизором. Это может привести к сбою в работе дисплея пульта дистанционного управления центром.
- Если вы включите центр или станцию с помощью кнопки **STANDBY-ON/ECO POWER** на системе, нажмите **REFRESH** на пульте дистанционного управления центром, чтобы синхронизировать дисплей пульта.
- Дисплей поддерживает 6 европейских языков: английский, французский, испанский, голландский, итальянский и немецкий.

Чтобы заменить батарейки в пульте дистанционного управления

Пульт дистанционного управления центром:

- 1 Откройте отсек для батареек и выньте старые батарейки.

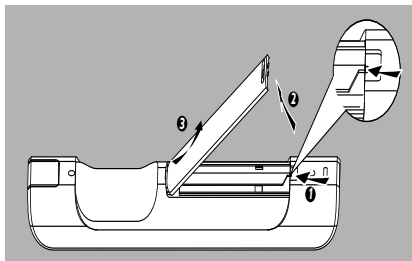

- 2 Вставьте 4 батарейки типа R03 или AAA в пульт дистанционного управления, соблюдая полярность, указанную символами "+" и "-"

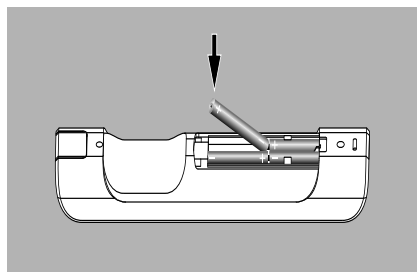
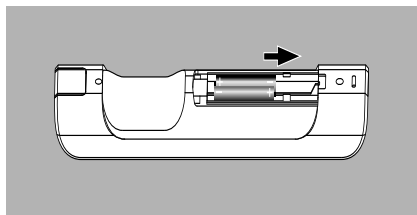

Пульт дистанционного управления станцией:

- 1 Нажмите и удерживайте ◀ как указано.
- 2 Одновременно потяните лоток батареек за ▼.
- 3 Выньте старую батарейку и вставьте новую батарейку CR2025.
- 4 Установите лоток на место.

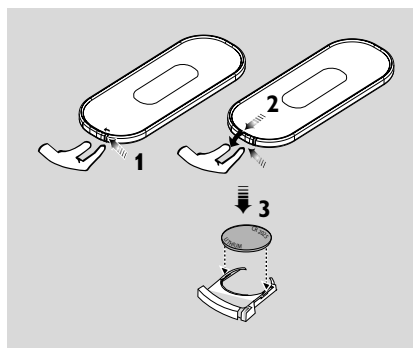

ОСТОРОЖНО!

- Вынимайте батареи, если они разряжены или не будут использоваться продолжительное время.
- Не используйте одновременно старую и новую батареи, а также батареи разных типов.
- В батареях содержатся химические вещества, поэтому их следует утилизировать должным образом.

Использование указательных стрелок

При выборе параметров на настроечном экране приходится часто пользоваться указательными стрелками ◀ / ▶ / ▲ / ▼.

- 1 Нажмите ▲ / ▼ чтобы выделить параметр.
- 2 Войдите в его подменю, нажав ▶.
- 3 Нажмите ◀ чтобы вернуться на предыдущий экран со списком параметров.
- 4 Нажмите **OK** или ▶ для подтверждения.

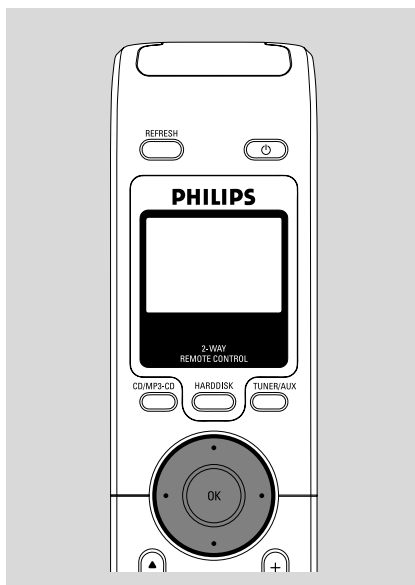

Переключение в режим ожидания/ включение и выбор функций

- 1 Когда система включена, нажмите **STANDBY-ON/ECO POWER**, чтобы перевести ее в режим ожидания (или  на пульте дистанционного управления)
→ На дисплее появится **Goodbye**. Затем **Центр**: → экран гаснет дисплей отображает экран состояния станции и количество найденных станций.
Станция: → Экран погаснет. На дисплее появится экран, отображающий состояние центра, и количество обнаруженных центров.
→ Экран состояния пуст, если ни одного центра не обнаружено.
- 2 Чтобы включить, нажмите **STANDBY-ON/ECO POWER** на системе
→ Система включает последний выбранный источник.

или

На пульте дистанционного управления нажмите кнопку выбора источника (напр., **HARDDISK, CD/MP3-CD, TUNER/AUX, Center**).

- 3 Чтобы выбрать вашу функцию, нажмите **SOURCE** на системе один раз (или **HARDDISK, CD/MP3-CD, TUNER/AUX** на пульте дистанционного управления)
- На пульте дистанционного управления станцией нажмите **Center**, чтобы выбрать **HD**-источник (музыка, хранимая на центре)

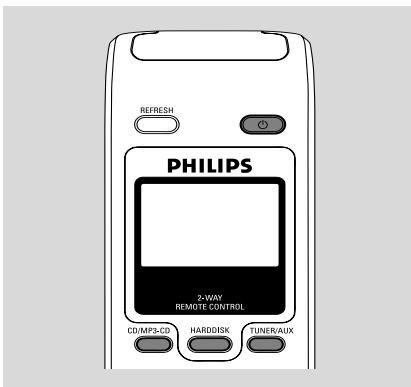

Полезные советы:

– Источник **CD/MP3-CD** доступен только на центре



Включение режима энергосбережения

В энергосберегающем режиме дисплей системы и Wi-Fi соединение отключены. Жесткий диск центра также прекращает работать. При переключении центра в энергосберегающий режим не возможно передавать музыку между центром и станцией или импортировать музыку с компьютера на центр:

- 1 Когда система включена, нажмите и удерживайте **STANDBY-ON/ECO POWER**, чтобы включить энергосберегающий режим (или  на пульте дистанционного управления).
→ Дисплей отключается.
- 2 Чтобы включить, нажмите и удерживайте **STANDBY-ON/ECO POWER** (или  на пульте дистанционного управления) или нажмите и удерживайте **SOURCE** на системе
→ Система включает последний выбранный источник.

Полезные советы:

– В режиме ожидания/энергосберегающем режиме настройки сетевой работы, звука, дисплея, языка и записи **CD**, предустановки тюнера и уровень громкости (максимум: средний уровень) сохраняются в памяти системы.

Автоматический режим ожидания

- Когда система достигла завершения воспроизведения/записи и остается в этом положении более 5 минут, система автоматически перейдет в режим ожидания для экономии энергии:

Управление громкостью

- 1 Проверьте начало воспроизведения.
- 2 Отрегулируйте громкость с помощью кнопок **VOL +/-**.
→ Дисплей отображает шкалу настройки громкости с уровнем.



MUTE

Во время воспроизведения вы можете временно отключать звук, не отключая систему.

- 1 Нажмите **MUTE**, чтобы отключить звук.
→ Появится иконка . Воспроизведение продолжится без звука.
- 2 Чтобы включить звук, нажмите **MUTE** еще раз или отрегулируйте громкость с помощью **VOL +/-** – Вы можете также включить звук с помощью функции **MUSIC BROADCAST** на центре
→ Иконка исчезнет.

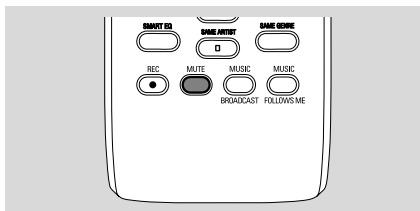

Управление звуком

Эквалайзер

Эквалайзер позволяет выбрать предустановленные настройки звука.

- 1 Нажмите **MENU**, чтобы открыть экран **MENU**
- 2 Используйте указательные стрелки **▲** или **▼** и **▶**, чтобы выбрать **Equalizer** (Эквалайзер)
- 3 Нажмите **▲** или **▼** и **▶**, чтобы выбрать **Rock, Pop** (по умолчанию), **Jazz, Neutral, Techno, Classical** или **Bass/Treble**
- 4 Нажмите **OK** или **▶** для подтверждения.



Регулировка низких частот

- Нажмите **DBB** (Динамическое Усиление Басов) один раз или более, чтобы выбрать требуемый параметр:
 - Чтобы выбрать параметры регулировки **Treble/Bass** (Тембра/низких):
- 1 Нажмите **MENU**, чтобы открыть экран **MENU**
 - 2 Используйте указательные стрелки **▲** или **▼** и **▶** чтобы выбрать **Settings** (Настройки)
 - 3 Нажмите **▲** или **▼** и **▶**, чтобы выбрать параметры регулировки **Treble/Bass** (Тембра/низких)
 - 4 Нажмите **◀ / ▶ / ▲ / ▼** чтобы выбрать требуемые параметры: тембр (от +3 до -3), бас (от +3 до -3).

Полезные советы:

– Некоторые диски могут быть записаны с высокой модуляцией, которая вызывает искажения на большой громкости. В этом случае отключите **DBB** или уменьшите громкость.

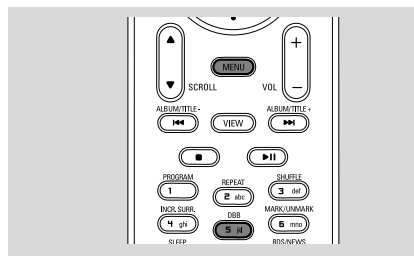

Incredible surround

- Нажмите **Incr. Surr.** один раз или более, чтобы включить или выключить эффект объемного звучания.
→ На дисплее появится **IS ON** или **IS OFF**.

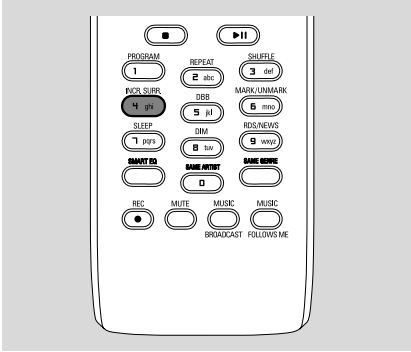

Регулировка дисплея

Вы можете отрегулировать подсветку и контрастность дисплея

- 1 Нажмите **MENU**, чтобы открыть экран **MENU**
- 2 Используйте указательные стрелки **▲** или **▼** и **▶**, чтобы выбрать **Settings** (Настройки)
- 3 Нажмите **▲** или **▼** и **▶**, чтобы выбрать **Display** (Дисплей)
- 4 Нажмите **◀ / ▶ / ▲ / ▼**, чтобы выбрать требуемые параметры:

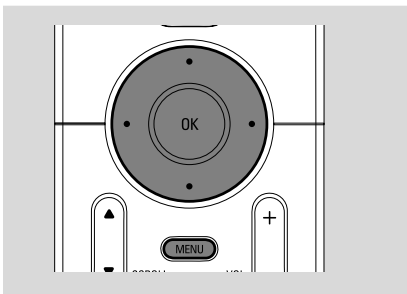

Подсветка:

Нажмите **▲** или **▼** и **▶**, чтобы выбрать вкл. или выкл.:

- Вы также можете включить или выключить подсветку, нажав **DIM** на пульте дистанционного управления.

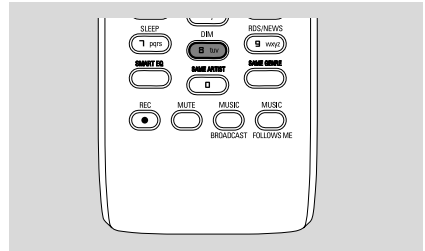

Контраст:

Нажмите **◀ / ▶**, чтобы уменьшить или увеличить контрастность



Выбор языка

- 1 Нажмите **MENU**, чтобы открыть экран **MENU**
- 2 Используйте указательные стрелки **▲** или **▼** и **▶**, чтобы выбрать **Settings** (Настройки)
- 3 Используйте указательные стрелки **▲** или **▼** и **▶**, чтобы выбрать **Language**
- 4 Нажмите **▲** или **▼** и **▶**, чтобы выбрать:
Английский, французский, испанский, голландский, итальянский и немецкий

Воспроизведение с жесткого диска (HD)

На центре WAC700 установлен жесткий диск емкостью 40 Гб, на котором музыка хранится централизованно. По протоколу Wi-Fi всю хранимую музыку можно передавать на станцию и воспроизводить.

- 1 Проверьте, включен ли центр или станция или они переведены в режим ожидания

Станция: также проверьте, включен ли центр или он переведен в режим ожидания (см.

Основные функции, Включение режима ожидания/включение и выбор функций, Включение энергосберегающего режима)

- 2 Нажмите **SOURCE** один раз или более, чтобы выбрать HD (на пульте дистанционного управления центром нажмите **HARDDISK**, на пульте дистанционного управления станцией нажмите **Center**)

→ На дисплее появится HD и категории вашей фонотеки **Playlists, Artists, Albums, Genres, All tracks**

→ Демо-треки хранятся в Списках воспроизведения

Playlists (Списки воспроизведения):

индивидуальная коллекция ваших любимых треков, хранимых по спискам воспроизведения в алфавитном порядке

Artists (Исполнители ): коллекция альбомов, хранимых по названию исполнителя в алфавитном порядке

Albums (Альбомы ): альбомы, сортируемые по названию альбома в алфавитном порядке

Genres (Жанры ): коллекция альбомов исполнителей, хранимых по музыкальному стилю

All tracks (Все треки ): треки, сортируемые по названиям треков в алфавитном порядке

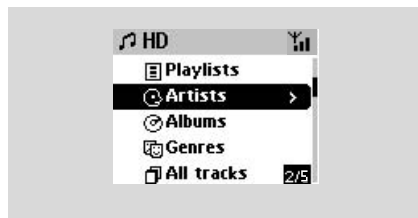

- 3 Нажмите указательные стрелки **▲** или **▼** и **▶**, чтобы выбрать требуемый параметр

- 4 Нажмите **▶** (или **OK**), чтобы начать воспроизведение в случае необходимости.

- Нажмите **OK** на выделенном исполнителе, жанре или альбоме, чтобы начать воспроизведение с начала пункта (или **▶ ||** на пульте дистанционного управления центром; нажмите клавишу **▶** на пульте дистанционного управления станцией).

→ Экран воспроизведения показывает: наверху: параметр HD (напр., Список воспроизведения, Исполнитель) в середине: название текущего трека, истекшее время воспроизведения и информацию о треке внизу: настройку эквалайзера и (если функция DBB включена) настройки DBB.

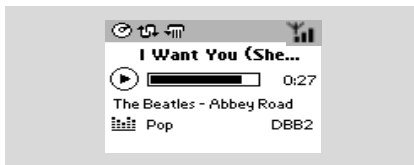

- 5 Чтобы включить паузу воспроизведения, нажмите **OK** (или **▶ ||** на пульте дистанционного управления центром; **||** на пульте дистанционного управления станцией). Чтобы возобновить воспроизведение, нажмите кнопку еще раз (нажмите клавишу **▶** на пульте дистанционного управления станцией).
- 6 Чтобы остановить воспроизведение, нажмите **STOP ■**.

Выбор и поиск

Выбор другого альбома или трека

- 1 Если необходимо, несколько раз нажмите **◀**, чтобы открыть предыдущие списки параметров
- 2 Несколько раз нажмите указательные стрелки **▲** или **▼** и **▶**, чтобы выбрать требуемый альбом или трек.
- 3 Нажмите **VIEW**, чтобы вернуться на экран воспроизведения в случае необходимости.

Чтобы выбрать другой трек текущего альбома во время воспроизведения

- На экране воспроизведения несколько раз кратко нажмите указательные стрелки ▲ или ▼ чтобы выбрать предыдущий или следующий трек (или ◀◀ или ▶▶ на пульте дистанционного управления центром; ◀, ▶ на пульте дистанционного управления станцией)

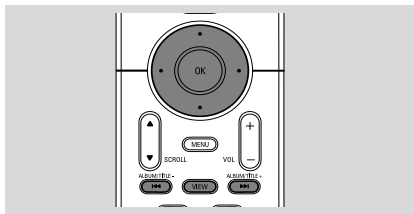

Использование быстрого перехода ▲ или ▼

Используйте эту функцию для поиска параметра (напр., альбома или трека) в длинном списке параметров.

- Нажмите и удерживайте указательные стрелки ▲ или ▼ в длинном списке параметров.
 - Вы будете все быстрее переходить по параметрам
 - При скоростном переходе отображается первая буква текущих параметров для простоты определения

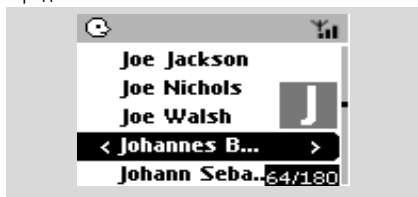

Поиск отрывка трека во время воспроизведения

- 1 На экране воспроизведения нажмите и удерживайте указательные стрелки ▲ или ▼ (или ◀◀ или ▶▶ на пульте дистанционного управления центром; ◀/ ▶ на пульте дистанционного управления станцией)
 - Жесткий диск воспроизводит в ускоренном режиме.
- 2 Когда вы узнаете требуемый отрывок, отпустите ▲ или ▼ (или ◀◀ или ▶▶ на пульте дистанционного управления центром; ◀/ ▶ на пульте дистанционного управления станцией)
 - Воспроизведение возобновится в обычном режиме.

Выбор треков конкретного исполнителя

- Во время воспроизведения нажмите **SAME ARTIST**
 - После текущего трека продолжится воспроизведение треков текущего исполнителя.

Выбор треков конкретного жанра

- Во время воспроизведения нажмите **SAME GENRE**
 - После текущего трека продолжится воспроизведение треков текущего жанра

Различные режимы

воспроизведения: REPEAT, SHUFFLE

- 🔁 – постоянно воспроизводит текущий трек
 - 🔀 – повторяет все треки (текущего исполнителя, жанра или альбома)
 - 🔀🔁 – повторяет все треки (текущего исполнителя, жанра или альбома) в случайном порядке
 - 🔁🔀 – треки (текущего исполнителя, жанра или альбома) воспроизводятся в случайном порядке
- 1 Во время воспроизведения нажмите один раз или более **REPEAT** или/и **SHUFFLE**, чтобы выбрать режимы воспроизведения.
 - 2 Чтобы вернуться в обычный режим воспроизведения, несколько раз нажмите **REPEAT** или **SHUFFLE**, пока различные режимы не исчезнут с дисплея.

"УМНЫЙ" ЭКВАЛАЙЗЕР

Эта функция позволяет воспроизводить музыку текущего жанра с подходящими настройками звука.

- Во время воспроизведения нажмите **SMART EQUALIZER**
 - Иконка появится, если включен **SMART EQUALIZER**.
- Чтобы отключить **SMART EQUALIZER**, отрегулируйте звуковые настройки (**DBB**, **Настройка тембра/низких частот**, **Incr. Surr.** или **Эквалайзер**)
 - Иконка исчезнет.

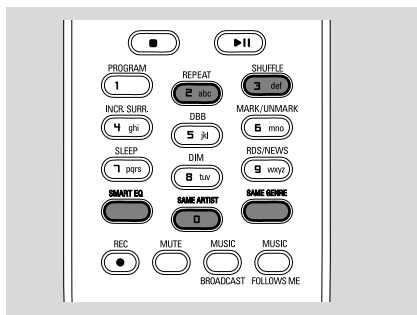

Создание списка воспроизведения: индивидуальная коллекция вашей любимой музыки

Вы можете создать до 99 списков воспроизведения из ваших любимых треков в желаемой последовательности на жестком диске центра.

Полезные советы:

– Можно также создать свои списки воспроизведения на компьютере с помощью Philips Digital Media Manager (DMM). Подробности см. в файле справки DMM. См. инструкцию Подключение к компьютеру, чтобы узнать об установке программного обеспечения DMM.

- 1 Используйте указательные стрелки ◀ / ▶ / ▲ / ▼, чтобы выделить требуемый трек/альбом (см. Выбор и поиск)
- 2 Нажмите **MENU**, чтобы открыть экран **MENU**
- 3 Используйте указательные стрелки ▲ или ▼ и ▶, чтобы выбрать Создать список воспроизведения



→ Создан новый список воспроизведения. На дисплее появится: Список воспроизведения создан. Чтобы добавить треки, выберите "Добавить в Список воспроизведения".

- 4 Чтобы выбрать Добавить в Список воспроизведения:
 - a. Нажмите **MENU**, чтобы открыть экран **MENU**
 - b. На экране **MENU** используйте указательные стрелки ▲ или ▼ и ▶, чтобы сделать выбор → Появится перечень списков воспроизведения
- 5 Используйте указательные стрелки ▲ или ▼ и ▶, чтобы выбрать требуемый список воспроизведения

→ На дисплее появится: Трек(и) добавлен в список воспроизведения
- 6 Повторите шаги 1, 4, 5, чтобы выбрать и сохранить таким способом все требуемые треки.

Удаление списка воспроизведения, альбома или трека

- 1 Используйте указательные стрелки ▲ или ▼ и ▶, чтобы ввести категорию (Список воспроизведения, Исполнители, Альбомы, Жанры, Все треки)
- Если необходимо, нажмите ▲ или ▼ и ▶ один раз или более, чтобы открыть список треков/альбомов
- 2 Нажмите ▲ или ▼, чтобы выделить выбранный список воспроизведения, альбом или трек
- 3 Чтобы выбрать Удалить список воспроизведения, Удалить альбом или Удалить трек:
 - a. Нажмите **MENU**, чтобы открыть экран **MENU**
 - b. На экране **MENU** используйте указательные стрелки ▲ или ▼ и ▶, чтобы сделать выбор.
- 4 Нажмите ▲ или ▼ и ▶, чтобы выбрать Да

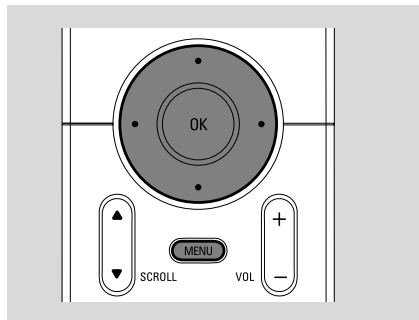

Формирование фонотеки на центре

Вы можете сформировать собственную фонотеку на жестком диске центра путем копирования CD, импортирования с компьютера и Записи с радио или внешнего источника.

ВАЖНО!

- Запись разрешена, если не нарушается авторское право или другие права третьих сторон.
- Запись ограничена на CD с кодом технологии защиты авторского права некоторых звукозаписывающих компаний.

Копирование CD

С помощью центра WAC700 вы можете копировать треки аудио-CD с предварительно записанных CD и хранить их в MP3-формате на жестком диске центра. Служба распознавания музыки Gracenote® позволяет системе искать информацию о треках CD во встроенной базе данных (включая альбом, исполнителя, жанр, информацию о треке). Это позволяет разбивать треки копируемого CD на категории надлежащим образом (например, на Исполнители, Альбомы, Жанры или Все треки), а также объединять их с существующими треками на жестком диске. Чтобы обновить базу данных службы распознавания музыки, см. инструкцию Подключение к компьютеру



Технология распознавания музыки и соответствующие данные предоставляются Gracenote®.

Gracenote - промышленный стандарт технологии

распознавания музыки и передачи соответствующего контента. Более подробную информацию см. на сайте www.gracenote.com.

CD и музыкальные данные Gracenote, Inc., copyright © 2000 - 2005 Gracenote. Gracenote CDDDB® Client Software, copyright 2000 - 2005 Gracenote. Этот товар и услуга может использовать один или более из следующих патентов США: № 5,987,525; № 6,061,680; № 6,154,773, № 6,161,132, № 6,230,192, № 6,230,207, № 6,240,459, № 6,330,593 и другие выданные или рассматриваемые патенты. Оказываемые услуги и/или устройство, изготовленное по лицензии для следующего патента США 6,304,523 компании Open Globe, Inc.

Gracenote и CDDDB - зарегистрированные торговые марки Gracenote. Значок и логотип Gracenote, значок "Powered by Gracenote" - торговые марки Gracenote.

- 1 Вставьте CD в CD-загрузчик центра печатной стороной CD вверх.

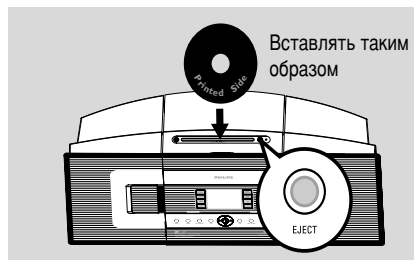

→ На дисплее появится: **Считывание CD.**

→ Появится список треков

- **MP3/WMA:** Чтобы открыть список треков, нажмите ► на выделенной папке с файлами
- 2 На экране списка треков нажмите **RECORD**
→ На дисплее появится информация о копировании CD центром (напр., CD не скопирован)
- 3 Нажмите **MARK-UNMARK** один раз или более, чтобы выбрать треки для записи или отменить выбор
- Чтобы выбрать все треки/отменить выбор, нажмите и удерживайте **MARK-UNMARK**

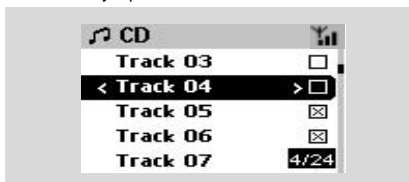

- 4 Чтобы выбрать **Rec speed** (Скорость копирования, 1x, 4x) и **Rec quality** (Качество копирования):

а. Нажмите **MENU**.

б. Используйте указательные стрелки ▲ или ▼ и ►, чтобы открыть меню **Settings** (Настройки)

с. В меню **Settings** (Настройки) используйте указательные стрелки ▲ или ▼ и ►, чтобы сделать выбор

- 5 Чтобы начать запись, нажмите **RECORD** или **OK**
 → На дисплее появится **CD-Rec** и название альбома записываемого трека.
 (Название альбома по умолчанию, напр., Альбом_028, присваивается, если информация о треке CD не может быть найдена во встроенной базе данных службы распознавания музыки Gracenote®)
 → По окончании копирования Центр вернется в режим **CD**.



- 6 Чтобы скопировать еще один CD, повторите Шаг 1-5, описанный выше. (Последовательно можно скопировать до 8 CD)
 7 Чтобы остановить запись, нажмите **STOP/■**.

Чтобы скопировать трек аудио-CD во время воспроизведения

- 1 во время воспроизведения, нажмите **RECORD**.
 → Вы запишете и воспроизведете выбранный трек с начала
 2 Появится надпись **CD-Rec**. Дисплей покажет название альбома записываемого трека.

Полезные советы:

– Чтобы временно отключить звук, нажмите **MUTE**.

ВАЖНО!

– Для преобразования разрозненных дорожек в MP3-файлы требуется некоторое время. Во время этого процесса индикатор **ACTIVE** горит зеленым цветом.

В это время вы можете пользоваться всеми функциями.

– Если во время преобразования произойдет сбой питания, все скопированные дорожки будут утеряны.

Чтобы найти скопированные треки

После завершения преобразования в MP3 (индикатор **ACTIVE** гаснет), Вы можете найти и воспроизвести отдельные дорожки в Albums.

- 1 Выберите **HD-источник**
- 2 В меню Альбомы используйте указательные стрелки **▲** или **▼** и **▶**, чтобы открыть альбом записанных треков.
 – На жестком диске центра можно найти только полностью скопированный трек.

Импортирование с компьютера

Установочный диск, входящий в комплект поставки, содержит программу Digital Media Manager (DMM). Она поможет организовать музыкальные файлы на вашем компьютере и импортировать их на центр WAC700. Подробности см. в справочном файле программы DMM. См. инструкцию Подключение к компьютеру, чтобы узнать об установке программы DMM.

Запись с радио или внешнего источника

Можно записать максимум 3 часа с радио или внешнего источника.

- 1 В режиме Радио настройте требуемую радиостанцию (см. Тюнер, Настройка радиостанций) или в режиме AUX начните воспроизведение с внешнего источника (см. AUX)
- 2 Нажмите **RECORD**.
 → Начнется запись
- 3 Чтобы остановить запись, нажмите **STOP/■**.
 → Запись сохраняется в качестве файла в разделе **RADIO** или **AUX** в меню Альбомы. Файлу присваивается имя, напр., Radio_xx или Aux_xx (где xx означает номер)

Чтобы найти запись

- 1 Выберите **HD-источник**
- 2 В меню Альбомы используйте указательные стрелки **▲** или **▼** и **▶**, чтобы войти в раздел **RADIO** или **AUX**

Отображение информации о треке

- 1 Во время воспроизведения нажмите **VIEW** один раз или более, чтобы открыть экран воспроизведения
→ Дисплей показывает:
наверху: HD
в середине: название текущего трека, истекшее время воспроизведения и информацию о треке
низу: настройку эквалайзера и (если включена функция DBB) настройку DBB.
- 2 Нажмите ►
→ На дисплее появится информация о треке (напр., название трека, тип файла, размер файла, битрейт mp3/wma-файлов)
- 3 Нажмите **VIEW** один раз или более, чтобы вернуться на экран воспроизведения.

Передача данных между центром и станцией

К центру WAC700 можно подключить до 5 станций WAS700. По протоколу Wi-Fi музыку можно передавать между центром и станциями. Вы и ваша семья могут с легкостью наслаждаться музыкой в разных точках вашего дома.

MUSIC FOLLOWS ME

Пусть музыка следует за вами по мере ваших передвижений по дому: от центра к станции, от станции к центру.

На первом устройстве (центре или станции), с которого осуществляется передача музыки:

- 1 Во время воспроизведения с жесткого диска выберите альбом или список воспроизведения для проигрывания на втором устройстве (см. **Выбор и поиск, Выбор другого альбома или трека**)
- 2 Нажмите **MUSIC FOLLOWS ME**, чтобы включить:
→ Появится иконка . Воспроизведение будет продолжено
- 3 Чтобы начать воспроизведение на втором устройстве с начала, нажмите ►|| на пульте дистанционного управления центром (или || на пульте дистанционного управления станцией, затем нажмите **MUSIC FOLLOWS ME**)

- 3 Чтобы отключить **MUSIC FOLLOWS ME**, нажмите **MUSIC FOLLOWS ME** еще раз или другие функциональные кнопки (напр., **SLEEP**, **RDS/NEWS** или ◀ / ▶ / ▲ / ▼)
- 4 **MUSIC FOLLOWS ME** автоматически отключится, если вы не включите **MUSIC FOLLOWS ME** на втором устройстве в течение 5 минут

На втором устройстве (центре или станции), на котором будет продолжено воспроизведение музыки

- 4 Проверьте, выбрали ли вы источник HD, CD или AUX на втором устройстве или включили устройство в режим ожидания (см. **Основные функции, Включение/выключение режима ожидания и выбор функций**)
- 5 Нажмите **MUSIC FOLLOWS ME** в течение 5 минут после включения **MUSIC FOLLOWS ME** на первом устройстве
→ Воспроизведение выбранной музыки остановится на первом устройстве и продолжится на втором. Иконка  исчезнет.
→ Выбранные режимы воспроизведения (напр. , ) сохраняются на втором устройстве (см. **Различные режимы воспроизведения: REPEAT, SHUFFLE**)
- 6 Чтобы остановить **MUSIC FOLLOWS ME**, нажмите **STOP/■** на втором устройстве.

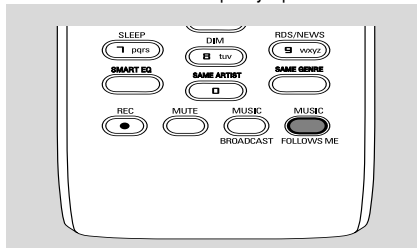

Полезные советы:

После включения **MUSIC FOLLOWS ME** на втором устройстве в отношении первого устройства следует:

- проверить включение первого устройства или его переключение в режим ожидания
- вы можете выбрать для воспроизведения другие треки или источник

MUSIC BROADCAST

MUSIC BROADCAST позволяет передавать музыку с центра на станцию(и).

На станции(ях)

- 1 Проверьте, что вы выбрали источник HD/AUX на станции(ях) или переключили станцию(и) в режим ожидания (см. **Основные функции, Включение/включение режима ожидания и функции выбора**)

На центре

- 2 Во время воспроизведения с HD выберите альбом или список воспроизведения, который вы хотите передать на станцию(и)
- 3 Нажмите **MUSIC BROADCAST**, чтобы включить → На центре и станции(ях) появится иконка . Начнется отсчет 5 секунд.

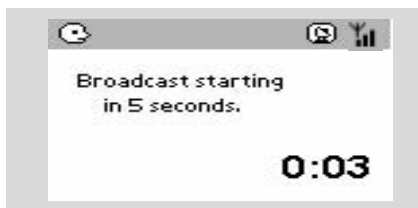

→ **На центре и станции(ях):** Выбранные музыкальные произведения будут проиграны одновременно через несколько секунд после 5-секундного отсчета

- 4 Чтобы отключить режим **MUSIC BROADCAST** на станции, нажмите **STOP/■** на станции
- Чтобы снова передать музыку на станцию, следует остановить **MUSIC BROADCAST** на центре и затем снова включить **MUSIC BROADCAST** на центре.
- 5 Чтобы остановить **MUSIC BROADCAST**, нажмите **STOP/■** на центре.

Полезные советы: MUSIC BROADCAST

также останавливается, когда:

- вы переключаете центр в режим ожидания или энергосберегающий режим;
- выбранный альбом или список воспроизведения закончился;

Управление станцией

Добавление станции

Вы можете добавить станцию к существующей Wi-Fi сети центра или станции. К центру WAC700 можно добавить до 5 станций WAS700:

На центре:

- 1 Включите центр WAC700 и выберите **HD**-источник
- 2 Чтобы выбрать Добавить новую станцию на центре:
 - a. Нажмите **MENU**.
 - b. Используйте указательные стрелки ▲ или ▼ и ►, чтобы открыть меню Управление станцией
 - c. В меню Управление станцией используйте указательные стрелки ▲ или ▼ и ►, чтобы сделать выбор
 - Вы войдете в Установочный режим
 - На центре восстанавливаются сетевые настройки по умолчанию.

На станциях:

- 3 Подключите новую станцию к источнику питания
 - 4 Выберите режим **AUX** и войдите в **Installation Mode** (Установочный режим), выполнив следующие действия:
 - a. Нажмите **MENU**.
 - b. С помощью указательных стрелок ▲ или ▼ и ► выберите Installation Mode
- На центре:**
- 5 Нажмите **STOP/■** на центре, когда будут найдены все станции

Полезные советы:

– Чтобы изменить вашу настройку Wi-Fi соединения, см. инструкцию Подключение к компьютеру.

Удаление станции

- 1 Включите центр WAC700 и выберите **HD**-источник
- 2 Чтобы выбрать Удалить станцию на центре:
 - a. Нажмите **MENU**.
 - b. Используйте указательные стрелки ▲ или ▼ и ►, чтобы открыть меню Управление станцией
 - c. В меню Управление станцией используйте указательные стрелки ▲ или ▼ и ►, чтобы сделать выбор

→ На дисплее центра появится список подключенных станций

- 3 Нажмите ▲ или ▼ и ►, чтобы выбрать станцию, которую вы хотите удалить
- 4 Нажмите ▲ или ▼ и ►, чтобы выбрать Да

Просмотр состояния станции

- 1 Включите центр WAC700 и выберите HD-источник
- 2 Чтобы выбрать Состояние станции на центре:
 - a. Нажмите **MENU**.
 - b. Используйте указательные стрелки ▲ или ▼ и ►, чтобы открыть меню Управление станцией
 - c. В меню Управление станцией используйте указательные стрелки ▲ или ▼ и ►, чтобы сделать выбор

→ На дисплее центра появится список текущих подключенных или когда-либо подключенных станций
- 3 Нажмите ►, чтобы просмотреть информацию о соединении

Информация о WACS700

- 1 Включите центр WAC700 (или станцию WAS700) и выберите HD-источник.
- 2 Чтобы выбрать Информация на центре или станции
 - a. Нажмите **MENU**.
 - b. Используйте указательные стрелки ▲ или ▼ и ►, чтобы открыть меню Информация

→ На дисплее появится название центра или станции, версия встроенной программы и объем свободного места на жестком диске (только на центре)

Встроенная программа

Обновление встроенной программы

Установочный диск, входящий в комплект поставки, содержит программу Digital Media Manager (DMM). Позволяет обновлять центр WAC700. Подробности см. в справочном файле программы DMM. См. инструкцию Подключение к компьютеру, чтобы узнать об установке программы DMM

Восстановление предыдущей версии встроенной программы

После обновления встроенной программы центра можно восстановить ее предыдущую версию.

- 1 В HD-режиме центра нажмите **MENU**.
- 2 Используйте указательные стрелки ▲ или ▼ и ►, чтобы войти в меню **Settings** (Настройки).
- 3 Нажмите ▲ или ▼ и ►, чтобы выбрать **Firmware**.
- 4 Нажмите ▲ или ▼ и ►, чтобы выбрать **Restore firmware** (Восстановить предыдущую версию встроенной программы).

Восстановление Wi-Fi соединения

После обновления встроенной программы центра требуется восстановить Wi-Fi соединение между центром и станцией.

На станциях:

- Выберите режим **AUX** и войдите в **Installation Mode** (Установочный режим), выполнив следующие действия:
 - a. Нажмите **MENU**.
 - b. С помощью указательных стрелок ▲ или ▼ и ► выберите Installation Mode

На центре:

- Выберите режим HD и затем войдите в **Installation Mode**, выполнив следующие действия:
 - a. Нажмите **MENU**.
 - b. С помощью указательных стрелок ▲ или ▼ и ► войдите в меню **Station Mgmt** (Управление станцией)
 - c. В меню **Station Mgmt** используйте указательные стрелки ▲ или ▼ и ►, чтобы выбрать **Add New Station** (Добавить новую станцию)

→ Начинается поиск станций.

На центре и станциях:

- Нажмите **STOP** ■, чтобы выйти из **Installation Mode**, когда центр найдет все станции.

Воспроизводимые диски

На этой системе вы можете проигрывать:

- все предварительно записанные аудио-CD (CDDA)
- все аудио-CD-R и CD-RW с завершенной сессией записи (CD 12 см и 8 см, CD 185 или 200 Мб)
- MP3/WMA-CD (CD-R/CD-RW с файлами MP3/WMA)



ВАЖНО!

– Это система создана для работы с обычными дисками. Поэтому не используйте такие аксессуары, как стабилизирующие кольца для дисков или листы для обработки дисков и т.д.

О MP3/WMA

Технология сжатия музыки MP3 (MPEG1 Audio Layer 3) и WMA (Windows Media Audio) существенно сокращает объем цифровых данных, сохраняя качество звука CD.

Windows Media Audio® является зарегистрированной торговой маркой Microsoft Corporation.

Поддерживаемые форматы:

- диски формата ISO9660, Joliet, UDF (созданные на Adaptec Direct CD v.50 и Nero Burning ROM UDF v5.5) и мультисессионные CD
- битрейт MP3 (скорость передачи данных): 32 - 320 Кбит/с и с переменным битрейтом.
- 12-сантиметровые CD-R/CD-RW емкостью 650 и 700 Мб
- Формирование директории с максимум 8 уровнями
- WMA версия 7 или ниже (макс. 192Kbps cbr)

Система не воспроизводит и не поддерживает:

- Пустые альбомы: пустой альбом - альбом, не содержащий MP3/WMA-файлы и не отображаемые на дисплее.
- Файлы неподдерживаемых форматов пропускаются. Это означает, что, напр.,

документы Word или MP3-файлы с расширением .dlf игнорируются и не воспроизводятся.

- WMA-файлы с DRM-защитой
- WMA-файлы в формате Lossless или VBR

ВАЖНО!

- **Убедитесь, что имена MP3-файлов заканчиваются на .mp3.**
- **WMA-файлы с DRM-защитой: для копирования/преобразования CD используйте Windows Media Player 10 (или выше).** Зайдите на сайт www.microsoft.com, чтобы узнать подробнее о Windows Media Player и WM DRM (Windows Media Digital Rights Management).

Воспроизведение дисков

- 1 Проверьте, что центр включен или находится в режиме ожидания (см. **Основные функции, Включение/включение режима ожидания и выбор функций, Включение энергосберегающего режима/включение**)
- 2 Вставьте CD/CD-R(W) в загрузчик CD центра печатной стороной вверх.

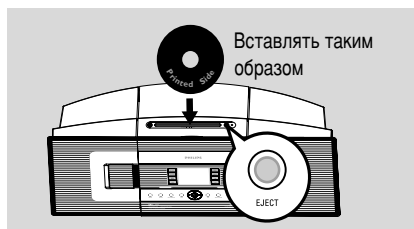

- На дисплее появится Считывание CD, пока проигрыватель сканирует содержимое диска.
- **аудио-CD:** Появится список треков(информация о треке отображается, если она доступна после поиска в базе данных Службы распознавания музыки Gracenote)
- **MP3/WMA:** появится список альбомов

Полезные советы:

- **"Others (Надпись Другие)"** появляется в качестве названия альбома, если вы не организовали MP3/WMA-файлы в альбомы на диске.
- **"CDDA"** - альбом треков аудио-CD, если диск содержит и треки аудио-CD, и MP3/WMA-файлы.
- **"All tracks (Все треки)"** появляется в качестве названия альбома CD с MP3/WMA.

- 3 Нажмите один раз или более указательные стрелки ▲ или ▼ и ►, чтобы выбрать трек
- 4 Нажмите ► (или **OK**) чтобы начать воспроизведение в случае необходимости.
- **MP3/WMA:** Нажмите **OK** на выделенном альбоме, чтобы начать воспроизведение альбома (или ►►► на пульте дистанционного управления центром; клавишу Play ► на пульте дистанционного управления станцией)
- **MP3/WMA:** Нажмите **OK** на выделенном альбоме All tracks (Все треки), чтобы начать воспроизведение всех треков на диске (или ►►► на пульте дистанционного управления центром; клавишу Play ► на пульте дистанционного управления станцией)
- 5 Чтобы включить паузу воспроизведения, нажмите **OK** (или ►►► на пульте дистанционного управления центром; ►►► на пульте дистанционного управления станцией). Чтобы возобновить воспроизведение, нажмите кнопку еще раз.
- 6 Чтобы остановить воспроизведение, нажмите **STOP/■**.
- 7 Чтобы извлечь диск, нажмите **EJECT** на центре

Выбор и поиск

Выбор другого альбома или трека

- 1 Если необходимо, несколько раз нажмите ◀, чтобы открыть предыдущие списки параметров
- 2 Несколько раз нажмите указательные стрелки ▲ или ▼ и ►, чтобы выбрать требуемый альбом или трек.
- 3 Нажмите **VIEW**, чтобы вернуться на экран воспроизведения в случае необходимости.

Чтобы выбрать другой трек текущего альбома во время воспроизведения

- На экране воспроизведения несколько раз кратко нажмите указательные стрелки ▲ или ▼ чтобы выбрать предыдущий или следующий трек (или ◀◀◀ или ▶▶▶ на пульте дистанционного управления центром; ◀◀, ▶▶ на пульте дистанционного управления станцией)

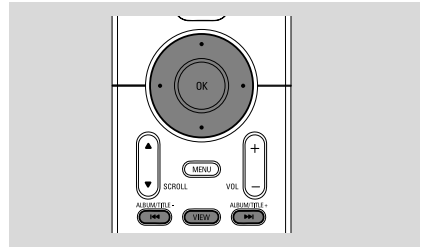

Использование быстрого перехода ▲ или ▼

Используйте эту функцию для поиска параметра (напр., альбома или трека) в длинном списке параметров.



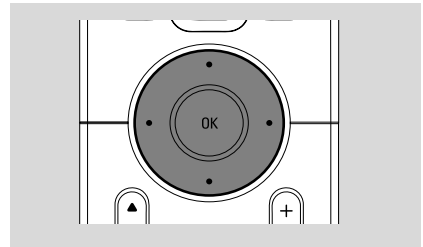

- Нажмите и удерживайте указательные стрелки ▲ или ▼ в длинном списке параметров.
 - Вы будете все быстрее переходить по параметрам
 - При скоростном переходе отображается первая буква текущих параметров для простоты определения



Поиск отрывка трека во время воспроизведения

- 1 На экране воспроизведения нажмите и удерживайте указательные стрелки ▲ или ▼ (или ◀◀◀ или ▶▶▶ на пульте дистанционного управления центром; ◀◀/ ▶▶ на пульте дистанционного управления станцией) → CD воспроизводит в ускоренном режиме.
- 2 Когда вы узнаете требуемый отрывок, отпустите ▲ или ▼ (или ◀◀◀ или ▶▶▶ на пульте дистанционного управления центром; ◀◀/ ▶▶ на пульте дистанционного управления станцией) → Воспроизведение возобновится в обычном режиме.

Различные режимы воспроизведения: REPEAT, SHUFFLE

-  – постоянно воспроизводит текущий трек
-  – повторяет все треки (текущего альбома)
-  – повторяет все треки (текущего альбома) в случайном порядке
-  – треки (текущего альбома) воспроизводятся в случайном порядке

- 1 Во время воспроизведения нажмите один раз или более **REPEAT** или/и **SHUFFLE**, чтобы выбрать режимы воспроизведения.
- 2 Чтобы вернуть обычный режим воспроизведения, нажмите несколько раз **REPEAT** или **SHUFFLE**, пока различные режимы не исчезнут с дисплея.

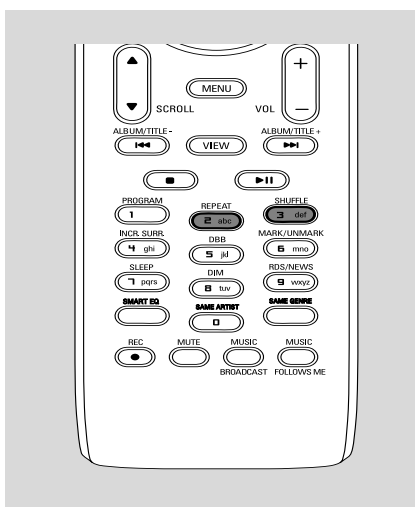

Отображение информации о треке

- 1 Во время воспроизведения нажмите **VIEW** один раз или более, чтобы открыть экран воспроизведения
 → Дисплей показывает:
 сверху: CD
 в **середине**: название текущего трека, истекшее время воспроизведения и информацию о треке
низу: настройку эквалайзера и (если включена функция DBB) настройку DBB.
- 2 Нажмите **▶**
 → На дисплее появится информация о треке (напр., название трека, тип файла, размер файла, битрейт mp3/wma-файлов)
- 3 Нажмите **VIEW** один раз или более, чтобы вернуться на экран воспроизведения.

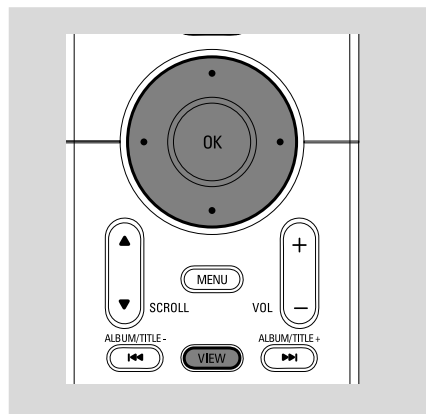

Настройка радиостанций

- 1 Проверьте, что система включена или переключена в режим ожидания (см. **Основные функции, Включение/выключение режима ожидания и выбор функций, Включение энергосберегающего режима/включение**)
- 2 Нажмите **SOURCE** один раз или более, чтобы выбрать Радио (на пульте дистанционного управления нажмите **TUNER/AUX** один раз или более)
 - Появится экран воспроизведения. На дисплее появится: Радио, частота радиостанции и, если она запрограммирована, номер предустановки:

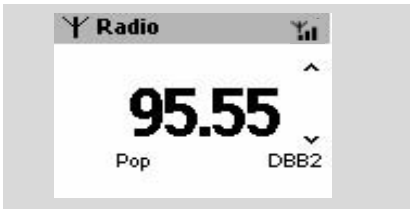

- 3 Нажмите и удерживайте **▲** или **▼**, пока на дисплее не начнется сканирование частотного диапазона.
 - Радио автоматически настроится на станцию с достаточным качеством приема. На дисплее будет отображаться идет поиск во время автоматической настройки
 - Если станция принимается в стереорежиме, на дисплее будет отображаться **(S)**.
 - Во время приема станции с RDS, на дисплее отображается **RDS**.
- 4 Повторите шаг 3, если необходимо, пока вы не найдете требуемую радиостанцию.
- Чтобы настроить станцию со слабым приемом, кратко несколько раз нажмите **▲** или **▼**, пока не найдете оптимальный прием.

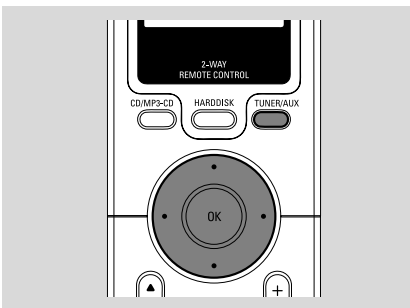

Сохранение предустановленных радиостанций

Вы можете сохранить в памяти до 40 предустановленных радиостанций.

Автосохранение: автоматическое программирование

Автосохранение автоматически начинает программирование радиостанций с предустановки 1. Доступные станции программируются в порядке радиочастот: за станциями с RDS следуют FM-станции. Можно сохранить максимум 10 станций с RDS (от предустановки 1 до предустановки 10).

- Чтобы выбрать Автосохранение радио:
 - a. Нажмите **MENU**.
 - b. Используйте указательные стрелки **▲** или **▼** и **▶**, чтобы сделать выбор
 - На дисплее появится: Автосохранение. Пожалуйста, подождите...
 - После сохранения всех станций автоматически начнется воспроизведение первой автоматически сохраненной предустановленной станции.

Ручное программирование

- 1 Настройте на требуемую радиостанцию (см. "Настройка радиостанций")
- 2 На пульте дистанционного управления нажмите **Program**, чтобы сохранить станцию.
 - Станция сохраняется в 1-й свободной ячейке предустановки. На дисплее отображается номер этой предустановки.
- 3 Повторите шаги 1 - 2, чтобы сохранить другие станции

Полезные советы:

– При сохранении более 40 станций новая станция заменит 1-ю предустановленную станцию.

Чтобы прослушать предустановленную станцию

- 1 Нажмите **◀**, чтобы открыть список предустановок



RDS

RDS (Radio Data System) - услуга, которая позволяет FM-станциям передавать дополнительную информацию вместе с FM-радиосигналом.



- 1 Чтобы настроиться на требуемую радиостанцию с RDS (см. **Автосохранение: автоматическое программирование**)
- 2 Нажмите несколько раз **RDS/NEWS**, чтобы просмотреть следующую информацию (если она доступна):
 - Название станции
 - Тип программы (например: новости, поп-музыка)
 - радиотекст RDS



NEWS

При прослушивании источника HD, CD или AUX вы можете включить функцию NEWS. Система настроится на новостную станцию, если принимаются соответствующие сигналы от станции с RDS.

Включение функции NEWS

- Во время воспроизведения источника **HD, CD** или **AUX** нажмите **RDS/NEWS** на пульте дистанционного управления
 - Появится иконка  и на дисплее на короткое время появится надпись **NEWS ON**.
 - Воспроизведение продолжится, когда система сканирует первые 10 предустановленных станций
 - При обнаружении передачи новостей система переключится на новостную станцию. Иконка  начнет мигать.

Полезные советы:

- Убедитесь, что вы сохранили станции с RDS в первых 10 предустановленных ячейках (см. **Автосохранение: автоматическое программирование**)
- Если передача новостей не обнаружена во время сканирования системы, иконка  исчезнет и появится надпись **NO RDS NEWS**.

Отключение функции NEWS

- Нажмите еще раз **RDS/NEWS** на пульте дистанционного управления.

или

- Переключите систему на источник **Radio**
 - Иконка  исчезнет и на дисплее на короткое время появится надпись **NEWS OFF**.

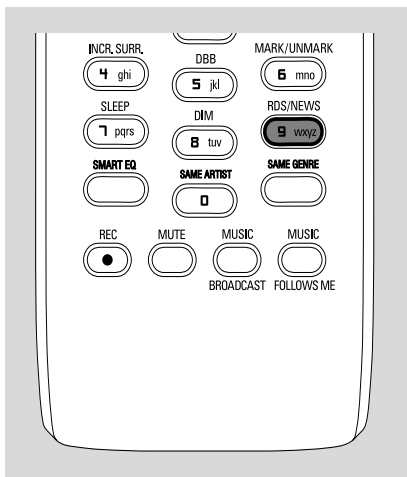

AUX (Прослушивание внешнего источника)

Вы можете прослушать звуковую программу с подключенного внешнего источника через центр или станцию

- 1 Проверьте правильность подключения внешнего устройства. (См. **Установка, Подключение дополнительного устройства**)
- 2 Проверьте, что устройство включено или находится в режиме ожидания (См. **Основные функции, Включение/включение режима ожидания и выбор функций, Включение энергосберегающего режима/включение**)
- 3 Нажмите **SOURCE** один или более раз, чтобы выбрать **AUX** (на пульте дистанционного управления нажмите **TUNER/AUX** один раз или более)
- 4 Во избежание искажения шума уменьшите громкость на внешнем устройстве.
- 5 Нажмите кнопку **PLAY** на подключенном устройстве, чтобы начать воспроизведение.
- 6 Чтобы отрегулировать звук и громкость, используйте органы управления звуком на внешнем устройстве и WACS700.

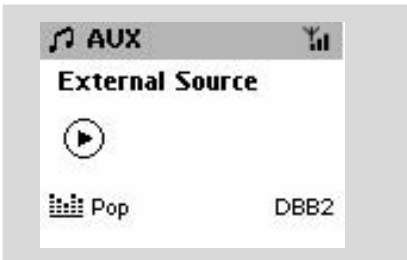

SLEEP

Вы можете настроить определенное время, через которое центр или станция переключится в режим ожидания.



- 1 На пульте дистанционного управления нажмите несколько раз **SLEEP**, чтобы выбрать параметры требуемого периода времени (в минутах):
 → На дисплее последовательно появится: **Sleep 15, 30, 45, 60, 90, 120, Off**
 → Дисплей кратко покажет выбранный параметр и вернется в прежнее состояние.
- 2 Чтобы посмотреть отсчет времени до включения режима ожидания, нажмите **SLEEP** еще раз.

Чтобы отключить таймер отключения, нажмите **SLEEP**, пока на дисплее не появится **Sleep off**

или

Нажмите **STANDBY-ON/ECO POWER**, чтобы переключить систему в режим ожидания (или \odot на пульте дистанционного управления)

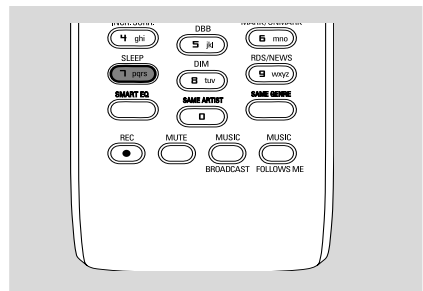

Сброс

Если хотите, можете восстановить на центре или станции установки по умолчанию (включая настройки сети).

- 1 Проверьте, что система включена (см. **Основные функции, Включение/включение режима ожидания и выбор функций, Включение энергосберегающего режима**)
- 2 Нажмите **MENU**, чтобы открыть экран **MENU**
- 3 Используйте указательные стрелки ▲ или ▼ и ►, чтобы войти в раздел **Settings** (Настройки)
- 4 Используйте указательные стрелки ▲ или ▼ и ►, чтобы войти в раздел **Restore factory settings** (Восстановить заводские настройки)
- 5 Нажмите ▲ или ▼ и ►, чтобы выбрать **Yes** (Да)
→ Система произведет перезагрузку. Появится экран с меню для выбора языка.
- 6 Выберите требуемый язык: English, French, Spanish, Dutch, Italian and German (английский, французский, испанский, голландский, итальянский и немецкий)
→ Система войдет в **Installation Mode**.
→ Начнется поиск центра или станций.
Начнется восстановление Wi-Fi соединения.

Если был произведен сброс центра, а сброс станций - нет:

- На станциях выберите режим **AUX** и войдите в **Installation Mode**, выполнив следующие действия:
 - a. Нажмите **MENU**.
 - b. Используйте указательные стрелки ^ или v и >, чтобы выбрать **Installation Mode**
→ Станции начнут устанавливать соединение с центром.

Если был произведен сброс станции, а сброс центра - нет:

- На центре выберите режим HD и затем войдите в **Installation Mode**, выполнив следующие действия:
 - a. Нажмите **MENU**.
 - b. Используйте указательные стрелки ^ или v и >, чтобы открыть меню **Station Mgmt**
 - c. В меню **Station Mgmt** используйте указательные стрелки ▲ или ▼ и ►, чтобы выбрать **Add New Station**
→ Начнется поиск станций.

Если был произведен сброс и центра, и станций:

- Выполните те же действия, что и при первом Wi-Fi соединении (см. Установка, Настройка Wi-Fi соединения между центром и станцией)
- 7 В случае необходимости нажмите **STOP** ■, чтобы выйти из **Installation Mode**, когда будут найдены все станции.

Данные общего характера

Энергия переменного тока AC

WAC700 220V ±10%

WAS700 220V ±10%

Расход энергии

Активный режим

WAC700 < 35W

WAS700 < 25W

Резервный режим

WAC700 < 18W

WAS700 < 14W

Резервный режим экономии энергии

WAC700 < 1W

WAS700 < 1W

Размеры (ш x в x г)

WAC700 608 x 303 x 175mm

WAS700 360 x 283 x 128mm

Вес

WAC700 7.7 kg

WAS700 4.2 kg

Усилитель

Выход мощности

WAC700 2 x 15W + 2 x 25 W

WAS700 2 x 5W + 1 x 10W

Отдача частоты 50-16,000Hz, - 3dB

Отношение S/N ≥ 72 dBA (IEC)

Чувствительность на входе

AUX/CDR IN 500mV/1V

Выход

Импеданс колонок

(WAC700) ≥16 Ω (панель) ≥8 Ω (Subwoofer)

(WAS700) ≥6 Ω (панель) ≥12 Ω (Subwoofer)

Импеданс наушников 32Ω -150Ω

Беспроволочная

Беспроволочный стандарт 802.11g /b

безопасный протокол WEP (64 или 128bit), WPA-PSK

..... WEP (64 или 128bit), WPA-PSK

Диапазон частоты 2412-2462 MHz (CH1-CH11)

Радиоприемник

Диапазон частоты

FM 87.5-108 MHz

Количество программируемых радиостанций

..... 40x

FM Antenna

..... COAX / T-antenna (75Ω IEC-connector)

HDD/CD-проигрыватель (только WAC700)

Количество программируемых

звуковых дорожек 20x

Диапазон частоты 30-18000 Hz, -3 dB

Отношение S/N ≥ 72 dBA (IEC)

MPEG 1 Layer 3 (MP3-CD) MPEG AUDIO

Соотношение битов MP3-CD 32-256 kbps, VBR

Соотношение битов WMA до 160kbps

Частоты тестирования 32, 44.1, 48 kHz

Емкость (только WAC700) 40GB*

Качество копирования 128kbps or 160kbps

Скорость копирования 1x, 4x

* Фактическая отформатированная емкость будет меньше

Технические параметры и внешний вид системы могут быть изменены без дополнительного уведомления.

ПРЕДУПРЕЖДЕНИЕ

Ни в коем случае не пытайтесь самостоятельно ремонтировать систему, т.к. это аннулирует гарантию. Не открывайте систему во избежание электрошока.

При неисправности перед тем, как нести систему в ремонт, сначала проверьте по перечню неисправностей в разделе Устранение неисправностей. Если вы не смогли устранить неисправность, свяжитесь с дилером или центром обслуживания.

Неисправность

Решение

Wi-Fi соединение:

Во время первой настройки дисплей станции показывает "Searching for Center" (Идет поиск центра).

У меня помехи в беспроводном (WiFi) соединении между центром и станцией.
WACS 700 работает в частотном спектре 2,4 ГГц. Многие другие бытовые/IT-устройства также работают в частотном спектре (например, микроволновые печи, Dect-телефоны, устройства bluetooth, такие как наушники bluetooth, компьютерная мышь, беспроводные маршрутизаторы, беспроводные телефоны, WiFi совместимые принтеры, КПК. Эти устройства могут вызывать помехи в WiFi соединении между центром и станцией, такие как пауза во время воспроизведения, замедленная реакция системы на ваши команды. Серьезность помех зависит от масштабов излучения устройства и силы Wi-Fi сигналов на месте.

Пульт дистанционного управления:

При использовании 2-полосного пульта дистанционного управления центром на дисплее постоянно появляется сообщение "connectingconnecting" (соединениесоединение).

При появлении такого сообщения на 2-полосном пульте дистанционного управления, возможно, произошли следующие помехи:

- 1) помеха сигналов от экрана плазменного телевизора;
- 2) конфликт ИР-сигналов от ближайшей станции WAS700

- ✓ Проверьте, что вы установили центр и станцию друг рядом с другом на плоской и твердой поверхности
- ✓ Проверьте, что вы подключили центру к источнику питания
- ✓ При добавлении новой станции проверьте, что центр находится в Установочном режиме (см. HD, Управление станцией)

Если система находится в режиме воспроизведения, остановите его и выполните следующие соответствующие действия:

- ✓ Держите центр или станцию на расстоянии не менее 3 метров от таких устройств.
 - ✓ Используйте кнопку WEP при подключении центра и станции к существующей беспроводной компьютерной сети. См. инструкцию Подключение к компьютеру, Индивидуальная установка.
 - ✓ Смените рабочий канал центра и станции при их подключении к существующей беспроводной компьютерной сети. Информацию об изменении каналов см. в инструкции Подключение к компьютеру.
 - ✓ Если возможно, смените рабочие каналы других Wi-Fi устройств, установленных в вашем доме.
 - ✓ Поверните устройство в различных направлениях, чтобы минимизировать помехи.
-
- ✓ Проверьте, что плазменный телевизор выключен
 - ✓ Проверьте, что вы установили два устройства с инфракрасным управлением (станцию) по возможности в разных комнатах.

2 станций одновременно реагируют на команды с пульта дистанционного управления центром

- ✓ Пульт дистанционного управления центром обладает достаточной мощностью для управления и 2 станций в пределах определенного расстояния или угла. Проверьте, что вы установили 2 станций в разных комнатах или в разных углах.
- ✓ Используйте пульт дистанционного управления станцией или органы управления на системе.

x мигает на синхронизированном дисплее пульта дистанционного управления центром

- ✓ Ошибка сигнала: проверьте, что вы направили пульт дистанционного управления на ИР-зону системы, которой вы хотите управлять

После включения системы на синхронизированном дисплее пульта дистанционного управления центром ничего не появляется

- ✓ Вы включили систему с помощью органов управления на системе вместо использования пульта дистанционного управления центром. Нажмите REFRESH на пульте дистанционного управления центром для синхронизации его дисплея.

Пульт дистанционного управления работает с ошибками.

- ✓ Снимите защитную пластиковую пластину, прежде чем использовать пульт дистанционного управления станцией.
- ✓ Сократите расстояние между пультом дистанционного управления и системой.
- ✓ Вставьте батарейки, соблюдая полярность (знаки +/-), как показано.
- ✓ Замените батарейки.
- ✓ Направьте пульт дистанционного управления непосредственно на ИР-сенсор.

CD

" No Disc/ Cannot read CD" (Нет диска/Не удается прочитать диск)

- ✓ Вставьте пригодный диск.
- ✓ Проверьте, вставлен ли диск печатной стороной вверх.
- ✓ Подождите, пока линза очиститься от конденсата.
- ✓ Замените или очистите диск, см. "Обслуживание".
- ✓ Используйте CD-RW и CD-R с завершенной сессией записи.

Звук не слышим или имеет плохое качество.

- ✓ Отрегулируйте громкость.
- ✓ Отключите наушники.
- ✓ Отключите MUTE.

Диск пропускает треки

- ✓ Замените или очистите диск
- ✓ Отключите SHUFFLE

Во время воспроизведения MP3/WMA звук периодически пропадает

- ✓ MP3 файл сжат на уровне выше 320 Кбит/с. Используйте более низкий уровень сжатия при копировании треков аудио-CD.
- ✓ Замените или очистите диск.

Тюнер

Плохой прием радиопередач

При приеме радиопередач возникают сильные помехи на любом расстоянии центра или станции от компьютера.

Таким помехам подвержено большинство встроенных тюнеров.

Крепление к стене

Как закрепить центр или станцию на стене?

- ✓ Если сигнал слишком слабый, отрегулируйте антенну или подключите внешнюю антенну для лучшего приема.
 - ✓ Увеличьте расстояние между системой и телевизором или видеомagneтофоном.
 - ✓ Установите проводную FM-антенну, входящую в комплект поставки, для лучшего приема.
 - ✓ Держите центр или станцию на расстоянии не менее 1 метра от компьютера.
-
- ✓ Используйте крепежные наборы, входящие в комплект поставки. Рекомендуем привлечь специалиста для надежного крепления скоб к стене, прежде чем прикрепить центр или станцию. **Подробности см. в Приложении: Как прикрепить центр или станцию к стене**

Как прикрепить центр и станцию к стене

ВАЖНО!

- Инструкции по настенному креплению предназначены только для квалифицированных специалистов по настенному креплению!
- Попросите специалиста помочь вам с настенным креплением, которое включает в себя сверление отверстий в стене, крепление скоб к стене и крепление систем на скобах.

Что входит в крепежные наборы

Для центра:

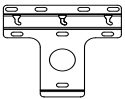

1 x скоба



3 x винта (для крепления центра)

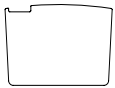

1 x защитный картонный лист

Для станции:

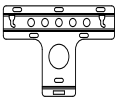

1 x скоба



2 x винта (для крепления центра)

Что еще нужно

- 8 винтов для крепления скобы центра
- 6 винтов для крепления скобы станции
- Сверлильные инструменты (напр., электродрель)

Подготовка

- Чтобы найти подходящее место крепления. Прежде чем вы определитесь с местом и типом установки, попробуйте следующие подключения с тыльной поверхности и Wi-Fi соединение между центром и станцией, чтобы подобрать подходящее расположение (см. главу Установка).

- Попросите специалиста помочь вам с настенным креплением. Специалист должен:
 - во избежание неожиданного повреждения изучить информацию о прокладке труб, проводке и другие соответствующие данные касательно стен вашего дома;
 - в зависимости от материала стен определить тип винтов для крепления скоб и удержания веса центра или станции;
 - в зависимости условий подобрать подходящей сверлильные инструменты;
 - принять другие необходимые меры предосторожности при проведении настенного крепления.

Крепление центра или станции

- 1 Выверните скобу (для центра или станции) в выбранном месте на стене. Пометьте с помощью карандаша места для отверстий.

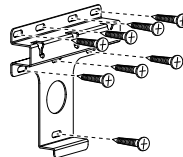

Центр

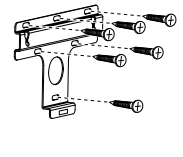

Станция

- 2 Просверлите отверстия согласно отметкам.
- 3 Закрепите скобы на стене с помощью подходящих винтов (не входят в комплект поставки).
- 4 Согласно схеме закрепите винты из комплекта поставки к центру или станции с помощью отвертки

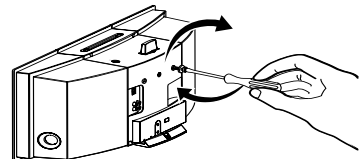

Центр

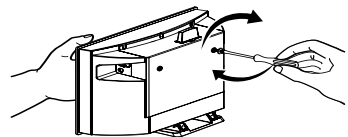

Станция

Приложение

5 Чтобы отсоединить стойку от центра или станции:

- a. Согласно схеме удерживайте кнопку(и) Lock(unlock).
- b. Для отсоединения выньте стойку.

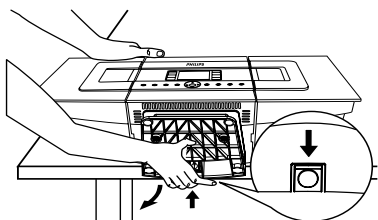

Центр

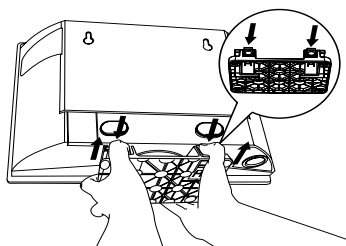

Станция

6 Центр: вставьте защитный картонный лист, входящий в комплект поставки на месте установки стойки.

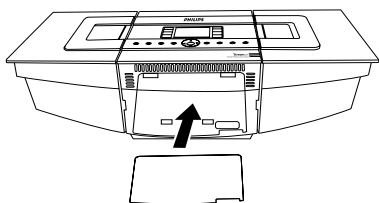

7 Согласно схеме зацепите и прикрепите центр или станцию на месте установки.

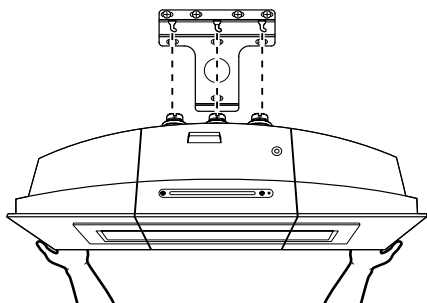

Центр

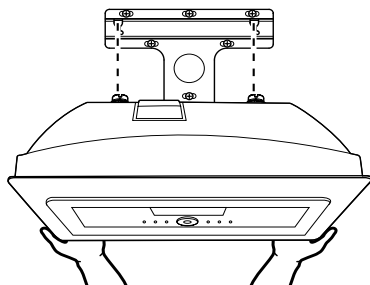

Станция