

# ***FM/MW/LW Compact Disc Player***

---

Инструкция по эксплуатации \_\_\_\_\_

**RU**

Для отмены демонстрации на дисплее (режим DEMO) см. стр. 13.



## ***CDX-GT310***

Перед установкой и подсоединениями прочитайте прилагаемую инструкцию по установке и подсоединению.



Microsoft, Windows Media и логотип Windows являются товарными знаками или

зарегистрированными товарными знаками корпорации Microsoft в США и других странах.



### Проигрыватель компакт-дисков с диапазоном FM/MW/LW

Сделано в Таиланде

Изготовитель: Сони Корпорейшн

Адрес: 1-7-1 Конан, Минато-ку,  
Токио 108-0075, Япония

### Внимание. Если в замке зажигания нет положения ACC

Убедитесь, что настроена функция автоматического выключения (стр. 13). После выключения устройства его питание будет автоматически отключено в установленное время, что предотвращает разрядку аккумулятора. Если функция автоматического выключения не задана, то при каждом выключении зажигания нажмите и удерживайте кнопку (OFF) до тех пор, пока дисплей не погаснет.

CLASS 1  
LASER PRODUCT

Эта этикетка находится на нижней стороне корпуса.



Утилизация электрического и электронного оборудования (директива применяется в странах Евросоюза и других европейских странах, где действуют системы раздельного сбора отходов)

### Дата изготовления устройства

Тот же номер, что и серийный номер устройства, указанный на наклейке со штрих-кодом на картонной упаковке.

Чтобы узнать дату изготовления, см. символы "P/D:" на наклейке со штрих-кодом на картонной упаковке.

P/D: XX XXXX  
1 2

1. Месяц изготовления
2. Год изготовления

A-0, B-1, C-2, D-3, E-4, F-5, G-6, H-7, I-8, J-9

Поздравляем с покупкой! . . . . . 4

## **Начало работы**

Сброс параметров устройства . . . . . 4  
Подготовка пульта дистанционного  
управления . . . . . 4  
Установка часов . . . . . 5  
Снятие передней панели . . . . . 5  
    Установка передней панели . . . . . 5

## **Расположение органов управления и основные операции**

Основное устройство . . . . . 6  
Пульт дистанционного управления  
RM-X151 . . . . . 6

## **Компакт-диск**

Индикации на дисплее . . . . . 8  
Повторное воспроизведение и  
воспроизведение в случайной  
последовательности . . . . . 8

## **Радиоприемник**

Сохранение и прием радиостанций . . . . . 9  
    Автоматическое сохранение — BTM  
    (Память оптимальной настройки) . . . . . 9  
    Сохранение вручную . . . . . 9  
    Прием радиостанций, сохраненных в  
    памяти . . . . . 9  
    Автоматическая настройка . . . . . 9  
RDS . . . . . 9  
    Обзор . . . . . 9  
    Настройка AF и TA . . . . . 10  
    ВыборPTY . . . . . 11  
    Установка ST . . . . . 11

## **Другие функции**

Изменение настроек звука . . . . . 12  
    Подстройка характеристик звука  
    — BAL/FAD/SUB . . . . . 12  
    Настройка кривой эквалайзера  
    — EQ3 . . . . . 12  
Настройка параметров установки  
— SET . . . . . 12  
Использование дополнительного  
оборудования . . . . . 13  
    Вспомогательное  
    аудиооборудование . . . . . 13  
    Проигрыватель компакт-/  
    мини-дисков . . . . . 14





## **Дополнительная информация**

Меры предосторожности . . . . . 15  
    Примечания относительно дисков . . . 15  
    О файлах MP3/WMA . . . . . 16  
Уход за устройством . . . . . 17  
Извлечение устройства . . . . . 18  
Технические характеристики . . . . . 18  
Поиск и устранение неисправностей . . . 19  
    Индикация/сообщения об  
    ошибках . . . . . 21

## Поздравляем с покупкой!

Благодарим за приобретение данного проигрывателя компакт-дисков Sony. В поездке можно использовать следующие функции проигрывателя.

- **Воспроизведение компакт-дисков**  
Можно воспроизводить диски CD-DA (содержащие также информацию CD TEXT\*) и CD-R/CD-RW (с файлами MP3/WMA и диски в формате Multi Session (стр. 16)).

Тип диска	Метка на диске	
CD-DA		
MP3 WMA		
		

- **Прием радиостанций**
  - Можно хранить в памяти до 6 станций в каждом диапазоне (FM1, FM2, FM3, MW и LW).
  - **BTM** (Память оптимальной настройки): устройство выбирает радиостанции с наиболее сильным сигналом и сохраняет их в памяти.
- **Услуги RDS**
  - Можно использовать радиостанцию диапазона FM с услугой системы радиоданных (RDS).
- **Настройка звучания**
  - **EQ3 stage2**: можно выбрать любую из 7 предварительно настроенных кривых эквалайзера.
- **Использование дополнительного устройства**  
Можно также управлять дополнительными проигрывателями компакт-/мини-дисков.
- **Подключение дополнительного оборудования**  
Входное гнездо AUX на передней панели проигрывателя позволяет подсоединять переносное аудиоустройство.

\* Диск с CD TEXT - это компакт-диск CD-DA, содержащий такую информацию, как название диска, имя исполнителя и название композиции.

## Начало работы

### Сброс параметров устройства

Перед первым включением устройства или после замены автомобильного аккумулятора, а также после изменения схемы подключения следует сбросить параметры устройства. Снимите переднюю панель и нажмите кнопку RESET с помощью заостренного предмета, например шариковой ручки.

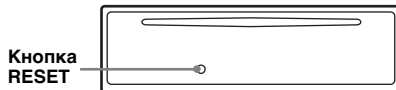

#### Примечание

При нажатии кнопки RESET выполняется стирание установок времени и некоторых других занесенных в память параметров.

## Подготовка пульта дистанционного управления

Перед первым использованием пульта дистанционного управления удалите изоляционную пленку.

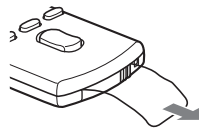

## Установка часов

Часы данного устройства имеют 24-часовую индикацию.

- 1 Нажмите и удерживайте кнопку выбора.**  
Отобразится дисплей установок.
- 2 Нажимайте кнопку выбора, пока не появится индикация “CLOCK-ADJ”.**
- 3 Нажмите кнопку (SEEK) +.**  
Замигает индикация часа.
- 4 Поверните регулятор громкости для установки значения часов и минут.**  
Чтобы переместить индикацию, нажмите кнопку (SEEK) -/+.
- 5 Нажмите кнопку выбора.**  
Установка завершена, и часы начинают отсчет времени.

Чтобы отобразить часы, нажмите кнопку (DSPL). Нажмите кнопку (DSPL) еще раз, чтобы вернуться к предыдущей индикации дисплея.

### При использовании пульта дистанционного управления

Для установки значений часа и минут в шаге 4 нажмите кнопку ↑ или ↓.

### Совет

Время можно установить автоматически с помощью функции RDS (стр. 11).

## Снятие передней панели

Во избежание кражи устройства можно снять с него переднюю панель.

### Предупреждающий сигнал

Если до поворота выключателя зажигания в положение OFF с устройства не была снята передняя панель, то в течение нескольких секунд будет слышен предупредительный звуковой сигнал. Звуковой сигнал будет слышен только в том случае, если используется встроенный усилитель.

- 1 Нажмите кнопку (OFF).**  
Устройство выключится.

- 2 Нажмите кнопку , затем снимите панель, потянув на себя.**

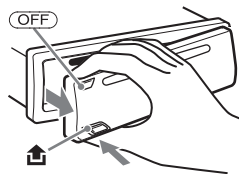

### Примечания

- Старайтесь не ронять переднюю панель. Не надавливайте слишком сильно на переднюю панель и окошко дисплея.
- Не подвергайте переднюю панель воздействию тепла/высокой температуры или влажности. Старайтесь не оставлять его в припаркованной машине или на приборной доске/полочке за задним сиденьем.

## Установка передней панели

Прикрепите часть (A) передней панели к части (B) устройства, как показано на рисунке, и установите левую сторону на место до щелчка.

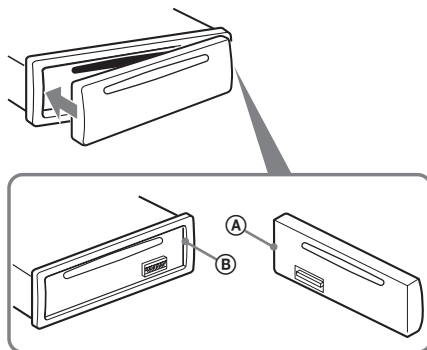

### Примечание

Не ставьте ничего на внутреннюю поверхность передней панели.

# Расположение органов управления и основные операции

## Основное устройство

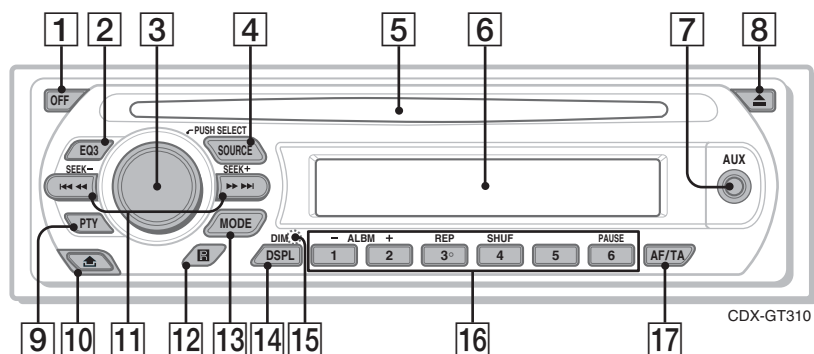

## Пульт дистанционного управления RM-X151

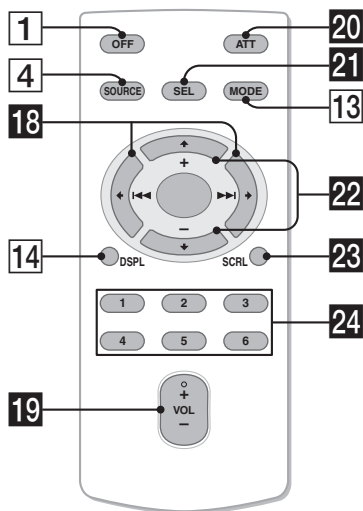

Подробную информацию см. на указанных страницах. Кнопки на пульте дистанционного управления с такими же обозначениями, что и на устройстве, выполняют те же функции.

- 1 Кнопка OFF**  
Выключение питания; остановка источника.
- 2 Кнопка EQ3 (эквалайзер) 12**  
Выбор типа эквалайзера (XPLOD, VOCAL, EDGE, CRUISE, SPACE, GRAVITY, CUSTOM или OFF).
- 3 Регулятор громкости/кнопка выбора 12**  
Настройка громкости (поверните); выбор элементов настройки (нажмите и поверните).
- 4 Кнопка SOURCE**  
Включение питания, смена источника (радио/компакт-/мини-диск\*/AUX).
- 5 Слот для дисков**  
Вставьте диск (этикеткой вверх), начнется воспроизведение.
- 6 Окошко дисплея**
- 7 Входное гнездо AUX 13**  
Для подсоединения переносного аудиоустройства.
- 8 Кнопка ▲ (извлечение)**  
Извлечение диска.
- 9 Кнопка PTY (тип программы) 11**  
Выбор функции PTY в системе RDS.

- 10** Кнопка  для снятия передней панели 5
- 11** Кнопки SEEK -/+  
Компакт-диск:  
пропуск композиций (нажмите); непрерывный пропуск композиций (нажмите, затем нажмите еще раз примерно через 1 секунду и удерживайте нажатой); перемещение вперед/назад на одну композицию (нажмите и удерживайте).  
Радиоприемник:  
автоматическая настройка на радиостанцию (нажмите); поиск станций вручную (нажмите и удерживайте).
- 12** Датчик пульта дистанционного управления
- 13** Кнопка MODE 9, 14  
Выбор радиодиапазона (FM/MW/LW); выбор устройства\*2.
- 14** Кнопка DSPL (дисплей)/DIM (диммер) 8, 9  
Смена индикаций на дисплее (нажмите); изменение яркости дисплея (нажмите и удерживайте).
- 15** Кнопка RESET (расположена под передней панелью) 4
- 16** Номерные кнопки  
Компакт-диск/мини-диск\*1:  
① / ② : ALBM -/+\*3\*4  
Пропуск альбомов (нажмите); непрерывный пропуск альбомов (нажмите и удерживайте).  
③ : REP 8  
④ : SHUF 8  
⑥ : PAUSE\*5  
Для приостановки воспроизведения. Чтобы отменить приглушение звука, нажмите кнопку еще раз.  
Радиоприемник:  
Прием хранящихся в памяти радиостанций (нажмите); сохранение радиостанций в памяти (нажмите и удерживайте).
- 17** Кнопка AF (альтернативные частоты)/TA (сообщения о текущей ситуации на дорогах) 10  
Установка функций AF и TA в системе RDS.

Следующие кнопки на пульте дистанционного управления отличаются от кнопок/функций на устройстве. Удалите изоляционную пленку перед использованием (стр. 4).

- 18** Кнопки  (◀◀)/▶▶ (▶▶) 1  
Используются для управления компакт-диск/радиоприемником, соответствуют кнопкам (SEEK) -/+ на устройстве.
- 19** Кнопка VOL (громкость) +/-  
Регулировка уровня громкости.
- 20** Кнопка ATT (приглушение)  
Приглушение звука. Чтобы отменить приглушение звука, нажмите кнопку еще раз.
- 21** Кнопка SEL (выбор)  
Соответствует кнопке выбора на устройстве.
- 22** Кнопки ↑ (+)/↓ (-)  
Используются для управления компакт-диск, соответствуют кнопкам ① / ② (ALBM -/+) на устройстве.
- 23** Кнопка SCRL (прокрутка) 8  
Прокрутка элементов дисплея.
- 24** Номерные кнопки  
Прием хранящихся в памяти радиостанций (нажмите); сохранение радиостанций в памяти (нажмите и удерживайте).

\*1 Если подключен проигрыватель мини-дисков.

\*2 Если подключен проигрыватель компакт-/мини-дисков.

\*3 Если воспроизводится диск в формате MP3/WMA.

\*4 Если проигрыватель подключен, процедура отличается; см. стр. 14.

\*5 При воспроизведении на этом устройстве.

#### Примечание

Если устройство выключено и дисплей погас, то с помощью пульта дистанционного управления невозможно будет управлять устройством, пока на нем не будет нажата кнопка (SOURCE) или вставлен диск для его включения.

#### Совет

Подробные инструкции по замене батарейки см. в разделе см. раздел “Замена литиевой батарейки пульта дистанционного управления” на стр. 17.

## Компакт-диск

Для получения дополнительных сведений по выбору проигрывателя компакт-/мини-дисков с возможностью смены дисков см. стр. 14.

### Индикации на дисплее

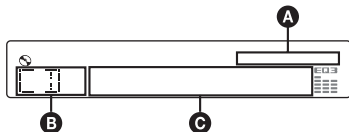

- A** Индикация WMA/MP3
- B** Источник
- C** Номер композиции/время с начала воспроизведения, название диска/имя исполнителя, номер альбома\*<sup>1</sup>, название альбома, название композиции, текстовая информация\*<sup>2</sup>, часы

\*1 Номер альбома отображается только при смене альбома.

\*2 При воспроизведении файла MP3 отображается тег ID3, а при воспроизведении файла WMA отображается тег WMA.

Чтобы изменить индикации **C**, нажмите **(DSPL)**; чтобы прокрутить индикации **C**, нажмите **(SCRL)** на пульте дистанционного управления или установите “A.SCRL-ON” (стр. 13).

#### Совет

Отображаемая индикация будет отличаться в зависимости от типа диска, формата записи и параметров. Для получения дополнительных сведений о дисках MP3/WMA см. стр. 16.

## Повторное воспроизведение и воспроизведение в случайной последовательности

**1** Во время воспроизведения нажмите кнопку **(3)** (REP) или **(4)** (SHUF), пока на дисплее не появится нужный параметр.

Выбор	Воспроизведение
<b>TRACK</b>	композиции неоднократно.
<b>ALBUM*</b>	альбома неоднократно.
<b>SHUF ALBUM*</b>	альбома в случайной последовательности.
<b>SHUF DISC</b>	диска в случайной последовательности.

\* Если воспроизводится диск в формате MP3/WMA.

Чтобы вернуться в режим обычного воспроизведения, выберите “**OFF**” или “**SHUF OFF**”.



## Радиоприемник

### Сохранение и прием радиостанций

#### Предупреждение

Во избежание возникновения аварийной ситуации при настройке на радиостанцию во время управления автомобилем используйте функцию памяти оптимальной настройки (BTM).

#### Автоматическое сохранение – BTM (Память оптимальной настройки)

- 1 Нажимайте кнопку **(SOURCE)**, пока не появится индикация “TUNER”. Чтобы изменить диапазон, нажимайте кнопку **(MODE)**. Можно выбрать следующие диапазоны: FM1, FM2, FM3, MW или LW.
- 2 Нажмите и удерживайте кнопку выбора. Отобразится дисплей установок.
- 3 Нажимайте кнопку выбора, пока не появится индикация “BTM”.
- 4 Нажмите кнопку **(SEEK) +**. Радиостанции закрепляются за номерными кнопками и сохраняются в памяти устройства в порядке частот. При занесении станции в память раздается звуковой сигнал.

#### Сохранение вручную

- 1 Во время приема радиостанции, которую необходимо сохранить, нажмите и удерживайте номерную кнопку **(1 - 6)**, пока не появится индикация “MEM”. На дисплее отображается индикация, соответствующая номерной кнопке.

#### Примечание

При попытке сохранить другую радиостанцию для уже используемой номерной кнопки предыдущая радиостанция будет заменена.

#### Совет

Когда в память сохраняется радиостанция, передающая сигналы RDS, сохраняются также и параметры AF/TA (стр. 10).

#### Прием радиостанций, сохраненных в памяти

- 1 Выберите диапазон, затем нажмите номерную кнопку **(1 - 6)**.

#### Автоматическая настройка

- 1 Выберите диапазон, затем нажмите кнопку **(SEEK) +/-** для поиска радиостанции. Поиск остановится, когда устройство найдет радиостанцию. Повторяйте процедуру, пока не будет найдена нужная радиостанция.

#### Совет

Если известна частота радиостанции, которую требуется прослушать, нажмите и удерживайте кнопку **(SEEK) +/-**, пока не будет найдена нужная частота, затем нажимайте кнопку **(SEEK) +/-** для точной настройки частоты (настройка вручную).

## RDS

#### Обзор

Радиостанции диапазона FM с услугой системы радиоданных (RDS) передают, кроме обычных сигналов радиопрограмм, несильшимую цифровую информацию.

#### Индикации на дисплее

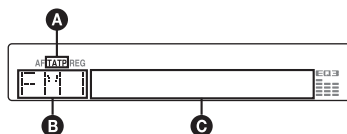

- A** TA/TP\*1
- B** Диапазон радиочастот, функция
- C** Частота\*2 (название программной услуги), программная позиция, часы, данные RDS

\*1 Во время передачи информации о дорожном движении мигает индикация “TA”. Во время приема такой радиостанции загорается индикация “TP”.

\*2 Во время приема радиостанции, передающей сигналы RDS, слева от индикации частоты отображается знак “\*”.

Чтобы изменить индикации **C**, нажмите кнопку **(DSPL)**.

продолжение на следующей странице →

## Услуги RDS

Это устройство автоматически обеспечивает использование следующих служб RDS:

### AF (Альтернативные частоты)

Выбирает и выполняет перенастройку радиостанций, имеющих самый сильный сигнал в сети. С помощью этой функции можно непрерывно прослушивать одну и ту же программу во время продолжительной поездки. При этом нет необходимости выполнять перенастройку на одну и ту же станцию вручную.

### TA (Сообщения о текущей ситуации на дорогах)/TP (Программа о текущей ситуации на дорогах)

Обеспечивает прием текущей информации/программ. При приеме сигналов такой информации/программы прием любого выбранного в данный момент источника прерывается.

### PTY (Типы программ)

Отображает тип принимаемой в данный момент программы. Кроме того, позволяет выполнять поиск заданного типа программ.

### СТ (Время на часах)

Данные СТ, передаваемые с сигналами RDS, используются для установки часов устройства.

#### Примечания

- В зависимости от страны или региона могут быть доступны не все функции RDS.
- Функция RDS не будет работать, если сигнал очень слабый или радиостанция, на которую настроено устройство, не передает данные RDS.

## Настройка AF и TA

- 1 Нажимайте кнопку **(AF/TA)**, пока на дисплее не появится нужный параметр.

Выбор	Действие
AF-ON	Включение AF и отключение TA.
TA-ON	Включение TA и отключение AF.
AF, TA-ON	Включение как AF, так и TA.
AF, TA-OFF	Отключение как AF, так и TA.

## Сохранение станций RDS с параметрами AF и TA

Можно выполнить предварительную настройку станций RDS с параметрами AF/TA. При использовании функции BTM сохраняются только станции RDS с теми же параметрами AF/TA.

При выполнении предварительной настройки вручную можно сохранить как станции RDS, так и станции без RDS с индивидуальными параметрами AF/TA.

- 1 Задайте AF/TA, затем сохраните станцию с помощью BTM или вручную.

## Предварительная настройка уровня громкости сообщений о текущей ситуации на дорогах

Можно предварительно установить уровень громкости сообщений о текущей ситуации на дорогах, чтобы не пропустить момент, когда они передаются.

- 1 Поворачивайте регулятор громкости, чтобы настроить уровень громкости.
- 2 Нажмите и удерживайте нажатой кнопку **(AF/TA)**, пока не появится индикация "TA".

## Прием сообщений об аварийных ситуациях

При включении AF или TA сообщения об аварийных ситуациях будут автоматически прерывать текущее вещание.

## Прослушивание одной региональной программы — REG

Когда функция AF включена: в соответствии с заводскими настройками данного устройства прием возможен только в определенном регионе, поэтому оно не будет переключено на другую региональную станцию с более сильной частотой.

При выезде за пределы области приема определенной региональной программы установите параметр "REG-OFF" в меню настройки во время приема FM-радиостанции (стр. 13).

#### Примечание

Эта функция не работает в Великобритании и некоторых других регионах.

## Функция местной привязки (только для Великобритании)

Эта функция позволяет настраиваться на волну других местных станций в данном районе, даже если они не занесены в память приемника под номерными кнопками.

- 1 Во время приема в диапазоне FM нажмите номерную кнопку (① - ⑥), для которой запрограммирована местная станция.
- 2 Не более чем через 5 секунд, еще раз нажмите номерную кнопку местной станции.  
Повторяйте процедуру, пока не будет найдена местная радиостанция.

## ВыборPTY

- 1 Нажмите кнопку **(PTY)** во время приема в диапазоне FM.

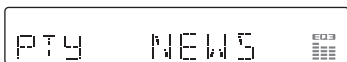

Если станция передает данные RPY, появляется название типа текущей программы.

- 2 Нажимайте кнопку **(PTY)**, пока не появится нужный тип программы.
- 3 Нажмите кнопку **(SEEK) +/-**.  
Устройство начинает поиск станции, передающей программу выбранного типа.

## Тип программ

**NEWS** (новости), **AFFAIRS** (текущие события), **INFO** (информация), **SPORT** (спорт), **EDUCATE** (образование), **DRAMA** (радиоспектакли), **CULTURE** (культура), **SCIENCE** (наука), **VARIED** (интервью, игры и комедии), **POP M** (популярная музыка), **ROCK M** (рок-музыка), **EASY M** (легкая музыка), **LIGHT M** (легкая классика), **CLASSICS** (классика), **OTHER M** (прочие типы музыки), **WEATHER** (погода), **FINANCE** (финансы), **CHILDREN** (детские программы), **SOCIAL A** (общественная жизнь), **RELIGION** (религия), **PHONE IN** (звонки в прямой эфир), **TRAVEL** (путешествия), **LEISURE**, **JAZZ** (джазовая музыка), **COUNTRY** (музыка "кантри"), **NATION M** (национальная музыка), **OLDIES** (старые шлягеры), **FOLK M** (народная музыка), **DOCUMENT** (документальные репортажи)

### Примечание

Эту функцию невозможно использовать в некоторых странах/регионах, где не передаются данные RPY.

## Установка СТ

- 1 Установите "СТ-ON" в меню настройки (стр. 13).

### Примечания

- Функция СТ может не работать, даже если принимается станция, передающая данные RDS.
- Возможно расхождение между временем, установленным с помощью функции СТ, и реальным временем.

## Другие функции

### Изменение настроек звука

#### Подстройка характеристик звука — BAL/FAD/SUB

Можно отрегулировать баланс каналов, фейдер и уровень громкости низкочастотного сабвуфера.

#### 1 Нажимайте кнопку выбора, пока не появится индикация “BAL”, “FAD” или “SUB”.

Индикация будет меняться следующим образом:

**LOW** (НИЗКИЕ)\*1 → **MID** (СРЕДНИЕ)\*1 → **HI** (ВЫСОКИЕ)\*1 → **BAL** (баланс левого-правого каналов) → **FAD** (баланс передних-задних громкоговорителей) → **SUB** (уровень громкости сабвуфера)\*2 → **AUX**\*3

\*1 Когда активизирована функция эквалайзера EQ3 (стр. 12).

\*2 Когда для аудиовыхода установлено значение “SUB” (стр. 13). “ATT” отображается при самой низкой установке. Ее можно настраивать в диапазоне до 20 шагов.

\*3 Когда активизирован источник AUX (стр. 13).

#### 2 Поверните регулятор громкости, чтобы настроить выбранный параметр.

Через 3 секунды по окончании настройки дисплей возвращается в обычный режим воспроизведения/приема.

**При использовании пульта дистанционного управления**

Чтобы настроить выбранный параметр в шаге 2, нажмите кнопку ←, ↑, → или ↓.

#### Настройка кривой эквалайзера — EQ3

Меню “CUSTOM”, появляющееся при нажатии кнопки EQ3, позволяет настроить собственные установки эквалайзера.

#### 1 Выберите источник, затем нажмите кнопку (EQ3) для выбора “CUSTOM”.

#### 2 Нажимайте кнопку выбора, пока не появится индикация “LOW”, “MID” или “HI”.

#### 3 Поверните регулятор громкости, чтобы настроить выбранный параметр.

Уровень громкости настраивается в диапазоне от -10 дБ до +10 дБ с шагом 1 дБ.

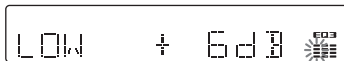

Повторите шаги 2 и 3, чтобы настроить кривую эквалайзера.

Чтобы восстановить заводскую настройку кривой эквалайзера, нажмите и удерживайте кнопку выбора перед завершением настройки. Через 3 секунды по окончании настройки дисплей возвращается в обычный режим воспроизведения/приема.

#### Совет

Можно также настроить другие типы эквалайзера.

#### При использовании пульта дистанционного управления

Чтобы настроить выбранный параметр в шаге 3, нажмите кнопку ←, ↑, → или ↓.

### Настройка параметров установки — SET

#### 1 Нажмите и удерживайте кнопку выбора.

Отобразится дисплей установок.

#### 2 Нажимайте кнопку выбора, пока не появится нужный параметр.

#### 3 Поворачивайте регулятор громкости, чтобы выбрать параметр (например, “ON” или “OFF”).

#### 4 Нажмите и удерживайте кнопку выбора.

Установка завершена, и дисплей возвращается в обычный режим воспроизведения/приема.

#### Примечание

Для разных источников и параметров, возможно, отображаемые элементы будут отличаться.

#### При использовании пульта дистанционного управления

Чтобы выбрать параметр в шаге 3, нажмите кнопку ← или →.

Можно установить следующие параметры (дополнительные сведения см. на указанной странице руководства):  
● указывает значения по умолчанию.

---

### **CLOCK-ADJ** (Установка часов) (стр. 5)

#### **СТ** (Время на часах)

Установка значения “СТ-ON” или “СТ-OFF” (●) (стр. 10, 11).

#### **BEEP**

Используется для установки значения “BEEP-ON” (●) или “BEEP-OFF”.

#### **AUX-A**\*1 (AUX Audio)

Используется, чтобы установить для дисплея источника AUX значение “AUX-A-ON” (●) или “AUX-A-OFF” (стр. 13).

#### **A.OFF** (Автоматическое выключение)

Используется для автоматического отключения через определенное время, если устройство выключено,  
– “A.OFF-NO” (●), “A.OFF-30S (Секунды),” “A.OFF-30M (Минуты)” или “A.OFF-60M (Минуты)”.

#### **SUB/REAR**\*1

Используется для переключения аудиовыхода.  
– “SUB-OUT” (●): для вывода на низкочастотный громкоговоритель.  
– “REAR-OUT”: для вывода на усилитель мощности.

#### **DEMO**\*1 (Режим демонстрации)

Используется для установки значения “DEMO-ON” (●) или “DEMO-OFF”.

#### **DIM** (Диммер)

Используется для изменения яркости дисплея.  
– “DIM-ON”: для ослабления яркости дисплея.  
– “DIM-OFF” (●): для отключения диммера.

#### **A.SCRL** (Автоматическая прокрутка)

Используется для автоматической прокрутки отображаемого элемента при смене диска/альбома/композиции.  
– “A.SCRL-ON” (●): прокрутка включена.  
– “A.SCRL-OFF”: прокрутка отключена.

#### **LOCAL** (Режим местного поиска)

– “LOCAL-ON”: настройка только на станции с сильным сигналом.  
– “LOCAL-OFF” (●): настройка обычного приема.

---

#### **MONO**\*2 (Монофонический режим)

При низком качестве приема FM-радиостанций выберите режим монофонического приема.  
– “MONO-ON”: прослушивание стереопередач в монофоническом режиме.  
– “MONO-OFF” (●): прослушивание стереопередач в стереорежиме.

#### **REG**\*2 (Региональная)

Используется для установки значения “REG-ON” (●) или “REG-OFF” (стр. 10).

#### **LPF**\*3 (Фильтр низких частот)

Используется для выбора значения граничной частоты низкочастотного громкоговорителя: “LPF OFF” (●), “LPF125Hz” или “LPF 78Hz”.

#### **BTM** (стр. 9)

\*1 Когда устройство выключено.

\*2 Когда поступает сигнал в диапазоне FM.

\*3 Когда для аудиовыхода установлено значение “SUB”.

## Использование дополнительного оборудования

### Вспомогательное аудиооборудование

Подсоединив дополнительное переносное аудиоустройство к входному гнезду AUX (мини-стереоразъем) на аппарате, а затем, просто выбрав источник, его можно прослушивать через громкоговорители автомобиля. Если уровень громкости у аппарата и переносного аудиоустройства различен, его можно настроить. Выполните процедуру, описанную ниже.

продолжение на следующей странице →

## Подсоединение переносного аудиоустройства

- 1 Выключите переносное аудиоустройство.
- 2 Уменьшите громкость на аппарате.
- 3 Подключите к аппарату.



\* Обязательно используйте разъем прямого типа.

## Отрегулируйте уровень громкости

Перед воспроизведением настройте уровень громкости для каждого подключенного аудиоустройства.

- 1 Уменьшите громкость на аппарате.
- 2 Нажимайте кнопку (SOURCE) до тех пор, пока не появится индикация "AUX". Появится индикация "AUX FRONT IN".
- 3 Начните воспроизведение на переносном аудиоустройстве при умеренной громкости.
- 4 Установите обычный уровень громкости для прослушивания на аппарате.
- 5 Нажимайте кнопку выбора, пока не появится индикация "AUX", и поверните регулятор громкости, чтобы настроить входной уровень (с шагом от -8 дБ до +18 дБ).

## Проигрыватель компакт-/мини-дисков

### Выбор проигрывателя

- 1 Нажимайте кнопку (SOURCE) до тех пор, пока не появится индикация "CD" или "MD".

- 2 Нажимайте кнопку (MODE), пока не появится нужный проигрыватель.



Начнется воспроизведение.

## Пропуск альбомов и дисков

- 1 Во время воспроизведения нажмите кнопку (1)/(2) (ALBM -/+).

Пропуск	Нажмите кнопку (1)/(2) (ALBM -/+)
альбома	и отпустите (удерживайте недолго).
альбома непрерывно	через 2 секунды после того, как кнопка была отпущена.
дисков	нужное число раз.
дисков непрерывно	затем повторно нажмите через 2 секунды и удерживайте.

## Повторное воспроизведение и воспроизведение в случайной последовательности

- 1 Во время воспроизведения нажимайте кнопку (3) (REP) или (4) (SHUF), пока на дисплее не появится нужный параметр.

Выбор	Воспроизведение
DISC* <sup>1</sup>	диска непрерывно.
SHUF CHANGER* <sup>1</sup>	композиций в проигрывателе в случайной последовательности.
SHUF ALL* <sup>2</sup>	композиций во всех устройствах в случайной последовательности.

\*<sup>1</sup> При подключении одного или нескольких проигрывателей компакт-/мини-дисков.

\*<sup>2</sup> При подключении одного или нескольких проигрывателей компакт-дисков или двух или нескольких проигрывателей мини-дисков.

Чтобы вернуться в режим обычного воспроизведения, выберите "⏪ OFF" или "SHUF OFF".

### Совет

Воспроизведение в случайной последовательности композиций с проигрывателей компакт-дисков и мини-дисков с помощью функции "SHUF ALL" невозможно.

## Дополнительная информация

### Меры предосторожности

- Если автомобиль был припаркован в солнечном месте, не включайте устройство до тех пор, пока оно не охладится.
- При работе устройства автоматически выдвигается антенна с электрическим приводом.

### Конденсация влаги

В дождливый день или в месте с повышенной влажностью на линзах или дисплее устройства может конденсироваться влага. Это может привести к неправильной работе устройства. В этом случае извлеките диск и подождите приблизительно час, пока не испарится влага.

### Для поддержания высокого качества звука

Будьте осторожны и не проливайте сок или другие напитки на устройство или диски.

### Примечания относительно дисков

- Чтобы диск оставался чистым, не прикасайтесь к его поверхности. Диск следует брать за края.
- Если диски не используются, храните их в футлярах или в папках для дисков.
- Не подвергайте диски воздействию тепла/высокой температуры. Старайтесь не оставлять их в припаркованной машине или на приборной доске/полочке за задним сиденьем.
- Не прикрепляйте наклейки и не используйте диски с остатками чернил или клея на них. Использование таких дисков может привести к остановке их вращения, неправильной работе или повреждению.



- Не используйте диски с ярлыками и наклейками. В результате использования таких дисков могут возникнуть неполадки: – Невозможность извлечения диска (так как отклеился ярлык или наклейка, что привело к затору в механизме извлечения диска).

– Невозможность правильного чтения аудиоданных (например, скачки при воспроизведении или отсутствие воспроизведения) из-за того, что ярлык или наклейка деформировались от тепла, что привело к перекосу диска.

- Диски нестандартной формы (например, в форме сердца, квадрата, звезды) нельзя воспроизводить на этом устройстве. В противном случае это может привести к повреждению устройства. Не пользуйтесь такими дисками.
- Нельзя воспроизводить компакт-диски диаметром 8 см.
- Перед воспроизведением протрите компакт-диск имеющейся в продаже чистящей тканью. Протирайте компакт-диск в направлении от центра к краям. Не пользуйтесь растворителями, такими как бензин, растворитель, а также имеющимися в продаже чистящими средствами или антистатическими аэрозолями, предназначенными для виниловых пластинок.



### Примечания относительно дисков CD-R/CD-RW

- Некоторые диски CD-R/CD-RW (в зависимости от оборудования, на котором выполнялась запись, или состояния самого диска) могут не воспроизводиться на данном устройстве.
- Нельзя воспроизвести незакрытый диск CD-R/CD-RW.

### Музыкальные диски, закодированные с помощью технологий защиты авторских прав

Этот продукт предназначен для воспроизведения дисков, отвечающих требованиям стандарта Compact Disc (CD). В последнее время некоторые фирмы звукозаписи выпускают музыкальные диски, закодированные с использованием технологии защиты авторского права. Помните, что некоторые из таких дисков не отвечают требованиям стандарта CD и их нельзя воспроизводить с помощью данного устройства.

продолжение на следующей странице →

## Примечание относительно дисков DualDiscs

DualDisc — это двусторонний диск, на одной стороне которого записан материал в формате DVD, а на другой стороне — аудиоматериалы. Однако поскольку сторона с аудиоматериалами не отвечает требованиям стандарта Compact Disc (CD), воспроизведение на этом устройстве не гарантируется.

## О файлах MP3/WMA

MP3 является сокращением от MPEG-1 Audio Layer-3 и представляет собой стандарт формата сжатия музыкальных файлов. Этот формат обеспечивает сжатие данных музыкальных компакт-дисков приблизительно до 1/10 исходного размера. WMA является сокращением от Windows Media Audio и представляет собой стандарт формата сжатия музыкальных файлов. Этот формат обеспечивает сжатие данных музыкальных компакт-дисков приблизительно до 1/22\* исходного размера.

\* только для 64 Кбит/с

- Это устройство совместимо с форматом ISO 9660 уровень 1/уровень 2, расширенным форматом Joliet/Romeo, а также с форматом Multi Session.
- Максимальное количество:
  - папок (альбомов): 150 (включая корневую и пустые папки).
  - файлов MP3/WMA (композиций) и папок, содержащихся на диске: 300 (если названия папок/файлов состоят из большого числа символов, это количество может стать менее 300).
  - отображаемых символов в названии папки/файла: 32 (Joliet) или 64 (Romeo).
- Тег ID3 версий 1.0, 1.1, 2.2, 2.3 и 2.4 применим только к MP3. В теге ID3: 15/30 символов (1.0 и 1.1) или 63/126 символов (2.2, 2.3 и 2.4). В теге WMA 63 символа.

## Примечания

- При указании имени файла MP3/WMA не забудьте добавить к нему расширение “.mp3”/ “.wma”.
- При воспроизведении или перемещении вперед/назад файла MP3/WMA с изменяющейся скоростью передачи в битах (VBR) прошедшее время воспроизведения может отображаться неточно.
- Если диск записан в формате Multi Session, будет распознан формат только первой композиции первой сессии, и будут воспроизводиться композиции только этого формата (все другие форматы воспроизводиться не будут). Форматы имеют следующий приоритет: CD-DA и MP3/WMA.
  - Если первая композиция записана в формате CD-DA, то будут воспроизводиться композиции первой сессии, имеющие только формат CD-DA.
  - Если первая композиция имеет формат, отличный от CD-DA, будут воспроизводиться композиции формата MP3/WMA. Если на диске отсутствуют данные в этих форматах, на дисплее появится индикация “NO MUSIC”.

## Примечания относительно файлов MP3

- Обязательно закройте диск перед использованием в устройстве.
- При воспроизведении файла MP3 с высокой скоростью передачи бит, например 320 Кбит/с, звучание может быть прерывистым.

## Примечания относительно файлов WMA

- Файлы, созданные с помощью сжатия без потерь, не воспроизводятся.
- Файлы, защищенные авторским правом, не воспроизводятся.

В случае возникновения вопросов или проблем, касающихся данного устройства, которые не описаны в данном руководстве, обратитесь к ближайшему дилеру Sony.

## Порядок воспроизведения файлов MP3/WMA

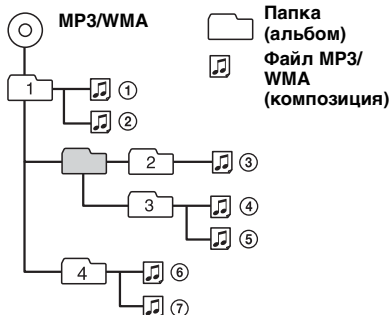



## Уход за устройством

### Замена литиевой батарейки пульта дистанционного управления

При нормальных условиях эксплуатации срок действия батарейки составляет приблизительно 1 год (срок службы может быть меньше в зависимости от условий эксплуатации).

Когда батарейка разряжается, дальность действия пульта дистанционного управления уменьшается. Замените батарейку новой литиевой батарейкой CR2025. При использовании другой батарейки существует опасность возгорания или взрыва.

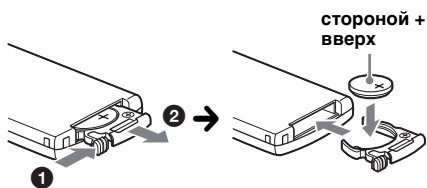

#### Примечания относительно литиевой батарейки

- Храните литиевую батарейку в недоступном для детей месте. Если ребенок случайно проглотит батарейку, немедленно обратитесь к врачу.
- Для обеспечения надежного контакта протрите батарейку сухой тканью.
- При установке батарейки соблюдайте полярность.
- Не берите батарейку металлическим пинцетом - это может вызвать короткое замыкание.

#### ВНИМАНИЕ!

При неправильном обращении батарейка может взорваться. Не перезаряжать, не разбирать, не подносить к огню.

### Замена предохранителя

При замене предохранителей обязательно используйте только те, которые соответствуют силе тока, указанной на изначально установленном предохранителе. Если перегорел предохранитель, проверьте подключение питания и замените предохранитель. Если после замены предохранитель снова перегорел, это может означать неисправность устройства. В этом случае обратитесь к ближайшему дилеру Sony.

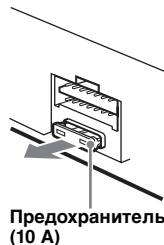

### Чистка контактов

Возможно, устройство не будет работать надлежащим образом из-за загрязнения контактов, служащих для соединения передней панели с устройством. Во избежание этого отсоедините переднюю панель (стр. 5) и протрите контакты ватным тампоном. Не прикладывайте излишних усилий. В противном случае можно повредить контакты.

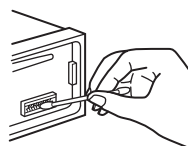

Основное устройство

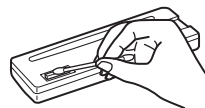

Обратная сторона передней панели

#### Примечания

- В целях безопасности перед чисткой контактов выключите зажигание и выньте ключ из замка зажигания.
- Никогда не прикасайтесь к контактам пальцами или металлическими предметами.

## Извлечение устройства

### 1 Снимите защитную манжету.

- 1 Снимите переднюю панель (стр. 5).
- 2 Чтобы снять защитные манжеты, используйте ключи для демонтажа.

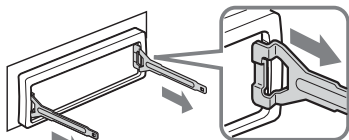

Установите ключи для демонтажа, как показано на рисунке.

- 3 Потяните на себя ключи для демонтажа, чтобы снять защитную манжету.

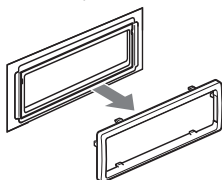

### 2 Извлеките устройство.

- 1 Вставьте одновременно оба ключа для демонтажа до щелчка.

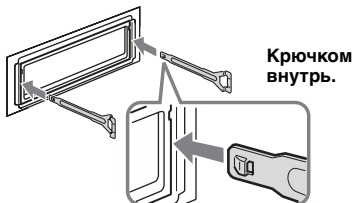

- 2 Потяните ключи для демонтажа, чтобы извлечь устройство.

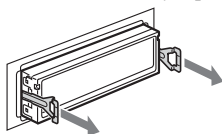

- 3 Выдвиньте аппарат из монтажной панели.

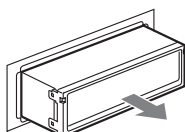

## Технические характеристики

### Проигрыватель компакт-дисков

Соотношение "сигнал-шум": 120 дБ  
Диапазон воспроизводимых частот:  
10 – 20000 Гц

Низкочастотная и высокочастотная детонация:  
ниже уровня обнаружения

### Тюнер

#### FM

Диапазон настройки: 87,5 – 108,0 МГц  
Антенное гнездо: разъем внешней антенны  
Промежуточная частота: 10,7 МГц/450 кГц  
Используемая чувствительность: 9 дБф  
Избирательность: 75 дБ при 400 кГц  
Соотношение "сигнал-шум": 67 дБ (стерео),  
69 дБ (моно)

Коэффициент гармонических искажений при  
1 кГц: 0,5 % (стерео), 0,3 % (моно)

Разделение: 35 дБ при 1 кГц

Диапазон воспроизводимых частот:  
30 – 15000 Гц

#### MW/LW

Диапазон настройки:

MW: 531 – 1602 кГц

LW: 153 – 279 кГц

Антенное гнездо: разъем внешней антенны

Промежуточная частота: 10,7 МГц/450 кГц

Чувствительность: MW: 30 мкВ, LW: 40 мкВ

### Усилитель мощности

Выходы: выходы громкоговорителей  
(с соединительными фиксаторами)

Номинальное сопротивление  
громкоговорителей: 4 – 8 Ом

Максимальная выходная мощность:  
50 Вт × 4 (при 4 Ом)

### Общая информация

#### Выходы:

Терминал аудиовыходов (возможность переключения между задними и передними)  
терминал релейного управления антенной с электрическим приводом  
терминал управления усилителем мощности

#### Входы:

терминал управления функцией Telephone ATТ  
входной терминал разъема управления  
терминал аудиовхода канала  
входной терминал антенны  
входное гнездо AUX (мини-стереоразъем)

#### Регуляторы тембра:

низкие: ±10 дБ при 60 Гц (XPLOD)  
средние: ±10 дБ при 1 кГц (XPLOD)  
высокие: ±10 дБ при 10 кГц (XPLOD)

#### Требования к источнику питания:

автомобильный аккумулятор 12 В пост. тока (с отрицательным заземлением)

Размеры: прибл. 178 × 50 × 179 мм (ш/в/г)

#### Монтажные размеры:

прибл. 182 × 53 × 162 мм (ш/в/г)

Масса: прибл. 1,2 кг

### **Входящие в комплект принадлежности:**

пульт дистанционного управления:  
RM-X151  
детали для установки и подключений  
(1 комплект)

### **Дополнительные принадлежности/**

#### **оборудование:**

кабель BUS (поставляется в комплекте с кабелем с разъемами RCA): RC-61 (1 м), RC-62 (2 м)  
проигрыватель компакт-дисков (10 дисков): CDX-757MX  
проигрыватель компакт-дисков (6 дисков): CDX-T70MX, CDX-T69  
селектор источника: XA-C40  
переключатель AUX-IN: XA-300  
интерфейсный адаптер для iPod: XA-110IP

Ваш торговый представитель может не иметь в наличии некоторые из принадлежностей, перечисленных выше. Для получения подробной информации обратитесь к дилеру.

Лицензия на технологию звуковой кодировки MPEG Layer-3 и патенты получена от Fraunhofer IIS и Thomson.

*Конструкция и характеристики могут быть изменены без предварительного уведомления.*



- В некоторых печатных платах галогенированные огнезащитные составы не используются.
- Для корпусов галогенированные огнезащитные составы не используются.
- В качестве упаковочных прокладок используется бумага.
- Для печати на картоне используются краски на основе растительных масел, не содержащие летучих органических соединений (VOC).

## **Поиск и устранение неисправностей**

Приводимый ниже проверочный перечень поможет устранить большинство проблем, которые могут возникнуть при эксплуатации устройства.

Перед ознакомлением с нижеприведенной таблицей обратитесь к разделам по подключению и эксплуатации устройства.

### **Общая информация**

#### **На устройство не подается питание.**

- Проверьте подключение. Если все соединения выполнены правильно, проверьте предохранитель.
- Если устройство выключено и дисплей погас, то устройством невозможно будет управлять с помощью пульта дистанционного управления.  
→ Включите устройство.

#### **Антенна с электрическим приводом не выдвигается.**

В антенне с электрическим приводом отсутствует реле.

#### **Нет звука.**

- Уровень громкости слишком низкий.
- Включена функция АТТ или Telephone АТТ (при подключении интерфейсного кабеля автомобильного телефона к проводу АТТ).
- Регулятор фейдера “FAD” не установлен для системы с 2 громкоговорителями.
- Проигрыватель компакт-дисков не совместим с форматом диска (MP3/WMA).  
→ Воспроизведите этот диск на проигрывателе компакт-дисков Sony, который поддерживает воспроизведение файлов MP3, или на этом устройстве.

#### **Не слышен звуковой сигнал.**

- Функция звукового сигнала отключена (стр. 13).
- Подключен дополнительный усилитель мощности, а встроенный не используется.

#### **Удалены данные из памяти.**

- Была нажата кнопка RESET.  
→ Занесите данные в память еще раз.
- Отсоединился провод, через который подается питание, или извлечена батарейка.
- Плохо подсоединен провод, через который подается питание.

#### **Из памяти удалены запрограммированные радиостанции и установка времени.**

#### **Перегорел предохранитель.**

#### **Слышен шум при переключении положения ключа зажигания.**

Провода неправильно подсоединены к разъему электропитания вспомогательного оборудования автомобиля.

продолжение на следующей странице →

---

**Пропала/не отображается индикация в окошке дисплея.**

- Для диммера установлено значение “DIM-ON” (стр. 13).
- Дисплей отключится, если нажать и удерживать кнопку (OFF).
  - Нажмите кнопку (OFF) еще раз и удерживайте ее нажатой, пока дисплей не выключится.
- Контакты загрязнены (стр. 17).

---

**Функция автоотключения не работает.**

Устройство включено. Функция автоотключения активизируется после выключения устройства.  
→ Выключите устройство.

---

**Выполнение операции с помощью пульта дистанционного управления невозможно.**

Проверьте, снята ли изоляционная пленка (стр. 4).

---

**Воспроизведение компакт-/мини-диска**

---

**Не удается вставить диск.**

- Уже вставлен другой компакт-диск.
- Компакт-диск вставлен с усилием, не той стороной или неправильно.

---

**Компакт-диск не воспроизводится.**

- Диск загрязнен или поврежден.
- Диски CD-R/CD-RW не предназначены для воспроизведения звука (стр. 15).

---

**Невозможно воспроизвести файлы MP3/WMA.**

Диск не совместим с форматом MP3/WMA и версией (стр. 16).

---

**Для начала воспроизведения файлов MP3/WMA требуется больше времени, чем для других файлов.**

Может потребоваться больше времени до начала воспроизведения следующих дисков.

- диск, записанный с использованием сложной разветвленной структуры папок.
- диск, записанный в формате Multi Session.
- диск, на который можно добавлять данные.

---

**Не осуществляется прокрутка индикации на дисплее.**

- Информация в виде бегущей строки может не отображаться для дисков, содержащих слишком большое количество символов.
- Для “A.SCRL” установлено значение “OFF”.
  - Установите значение “A.SCRL-ON” (стр. 13) или нажмите кнопку (SCRL) на пульте дистанционного управления.

---

**Имеют место провалы звука.**

- Неправильная установка.
  - Устанавливайте устройство под углом, не превышающим 45°, в не подверженном вибрации месте.
- Диск загрязнен или поврежден.

---

**Не работают кнопки управления.****Диск не извлекается.**

Нажмите кнопку RESET (стр. 4).

---

**Прием радиостанций**

---

**Не удается принять радиостанции.****Звук сопровождается помехами.**

- Подсоедините провод питания антенны с электрическим приводом (синий) или провод питания устройства (красный) к проводу питания усилителя антенны автомобиля (если на заднем/боковом стекле имеется встроенная антенна диапазона FM/MW/LW).
- Проверьте подсоединение автомобильной антенны.
- Не выдвигается автомобильная антенна.
  - Проверьте подсоединение провода питания антенны с электрическим приводом.
- Проверьте частоту.

---

**Не удается выполнить предварительную настройку.**

- Сохраните в памяти правильную частоту.
- Передаваемый радиосигнал слишком слаб.

---

**Не удается выполнить автоматическую настройку.**

- Неправильная установка режима местного поиска.
  - Настройка прерывается слишком часто: установите параметр “LOCAL-ON” (стр. 13).
  - При настройке пропускается станция: установите параметр “MONO-ON” (стр. 13).
- Передаваемый радиосигнал слишком слаб.
  - Выполните настройку вручную.

---

**При приеме FM-радиостанций мигает индикация “ST”.**

- Выполните точную настройку частоты.
- Передаваемый радиосигнал слишком слаб.
  - Установите параметр “MONO-ON” (стр. 13).

---

**Стреопрограммы в диапазоне FM принимаются как монофонические.**

Устройство находится в режиме монофонического приема радиостанций.  
→ Установите параметр “MONO-OFF” (стр. 13).

---

**RDS**

---

**После нескольких секунд прослушивания включается функция SEEK.**

Станция не передает данные TP или передает слишком слабый сигнал.  
→ Отключите TA (стр. 10).

---

**Дорожные сообщения не передаются.**

- Включите функцию TA (стр. 10).
- Станция не транслирует дорожных сообщений, хотя и относится к типу TP.
  - Настройтесь на другую станцию.

---

**При включении функции РТУ отображается индикация “-----”.**

- Принимаемая станция не передает данные RDS.
  - Данные RDS не принимаются.
  - Станция не указывает тип программы.
- 

## **Индикация/сообщения об ошибках**

---

### **BLANK\*1**

На мини-диск не записаны композиции.\*2  
→ Установите для воспроизведения мини-диск с записанными на нем композициями.

---

### **ERROR\*1**

- Компакт-диск загрязнен или вставлен нижней стороной вверх.\*2  
→ Почистите или правильно вставьте компакт-диск.
  - Вставлен пустой диск.
  - Диск не воспроизводится по какой-либо причине.  
→ Вставьте другой компакт-диск.
- 

### **FAILURE**

Громкоговорители/усилители подключены неправильно.  
→ Для проверки подключения см. руководство по установке.

---

### **LOAD**

Проигрыватель загружает диск.  
→ Дождитесь завершения процесса загрузки.

---

### **L. SEEK +/-**

Во время автоматической настройки включен режим местного поиска.

---

### **NO AF**

Для выбранной в данный момент станции не используется альтернативная частота.  
→ Нажмите кнопку (SEEK) +/-, пока мигает название программной услуги. Устройство начинает поиск другой частоты с теми же данными PI (программная идентификация) (появляется индикация “PI SEEK”).

---

### **NO DISC**

В проигрыватель компакт-/мини-дисков не вставлен диск.  
→ Вставьте диск в проигрыватель.

---

### **NO INFO**

В файле MP3/WMA не содержится текстовая информация.

---

### **NO MAG**

В проигрыватель компакт-дисков не вставлен магазин для дисков.  
→ Вставьте магазин в проигрыватель.

---

### **NO MUSIC**

Диск не содержит музыкальных файлов.  
→ Вставьте компакт-диск, содержащий музыкальные файлы, в это устройство или в проигрыватель, способный воспроизводить файлы MP3.

---

### **NO NAME**

В композиции не содержится названия диска/альбома/композиции.

---

### **NO TP**

Устройство продолжит поиск станций, передающих TP.

---

### **NOT READ**

Устройство не считало информацию о диске.  
→ Загрузите диск, затем выберите его в списке.

---

### **NOTREADY**

Крышка проигрывателя мини-дисков открыта или мини-диски вставлены неправильно.  
→ Закройте крышку проигрывателя или вставьте мини-диски правильно.

---

### **OFFSET**

Это может означать неисправность устройства.  
→ Проверьте подключение. Если сообщение об ошибке не исчезает с дисплея, обратитесь к ближайшему дилеру Sony.

---

### **READ**

Устройство считывает с диска всю информацию о композициях и альбоме.  
→ Дождитесь завершения процесса считывания. Воспроизведение начнется автоматически. В зависимости от структуры диска, перед началом воспроизведения может пройти более одной минуты.

---

### **RESET**

Работа устройства для компакт-дисков и проигрывателя компакт-/мини-дисков невозможна из-за какой-то причины.  
→ Нажмите кнопку RESET (стр. 4).

---

“**▬ ▬ ▬ ▬**” или “**▬ ▬ ▬ ▬**”

Во время перемещения вперед или назад достигнуто начало или конец диска, и продолжение невозможно.

---

“**—**”

Устройство не может отобразить такой символ.

---

\*1 При возникновении ошибки во время воспроизведения компакт- или мини-диска его номер не отображается на дисплее.

\*2 На дисплее отобразится номер диска, являющегося причиной неполадки.

Если в результате предлагаемых действий не удастся устранить неполадку, обратитесь к ближайшему дилеру Sony.

Если устройство сдается в ремонт в случае какой-либо неполадки, возникшей при воспроизведении компакт-диска, необходимо иметь при себе компакт-диск, при воспроизведении которого обнаружилась неисправность.





<http://www.sony.net/>

Sony Corporation Printed in Thailand