

CZ
SL
RU
UKR
SK

Automatická pračka
Navodilo za uporabo
Инструкция по эксплуатации
Інструкція з експлуатації
Návod na obsluhu

GO 510
GO 514

Grand 

CANDY



ÚVOD

Vážený zákazníku,

Děkujeme Vám, že jste si zakoupil výrobek společnosti Candy.

Před prvním použitím výrobku si pozorně přečtěte přiložený český návod, který firma Candy dodává, a důsledně se jím řiďte. Návod, který jste k výrobku obdržel, vychází z všeobecné výrobové řady a z tohoto důvodu může dojít k situaci, že některé funkce, ovládací prvky a příslušenství nejsou určeny pro Váš výrobek. Děkujeme za pochopení.

ČESTITAMO!

Z nakupom našega stroja ste pokazali, da ne iščete kompromisnih rešitev in da ste kupec, ki hoče le najboljše.

Z velikim zadovoljstvom vam ponujamo nov pralni stroj, rezultat dolgoletnih raziskovanj in izkušenj, ki smo jih pridobili na tržišču v neposrednem stiku s kupci. Izbrali ste kakovost, vzdržljivost in zanimivo obliko.

Razen stroja, ki ste ga izbrali, pa imamo na izbiro še pomivalne in sušilne stroje, prostostoječe štedilnike, kuhalne plošče, mikrovalovne pečice, vgradne pečice in štedilnike ter hladilnike in zamrzovalnike. Pri svojem prodajalcu zahtevajte najnovejši Candyjev katalog.

Uporaba tega novega pralnega stroja je enostavna, vendar pa vas prosimo, da skrbno preberete NAVODILO ZA UPORABO in ga v celoti upoštevate. V navodilu so navedene vse pomembne informacije v zvezi s priključitvijo, vzdrževanjem in uporabo stroja.

Priporočamo, da skrbno shranite to knjižico z navodili, da jo boste lahko prebrali tudi kdaj kasneje, če bo potrebno.

Kadar boste morali zaradi morebitne okvare pralnega stroja poklicati enega od naših serviserjev mu obvezno sporočite oznako modela, št. stroja in št. G, če je navedena na ploščici s tehničnimi podatki, ki je pritrjena na stroju.

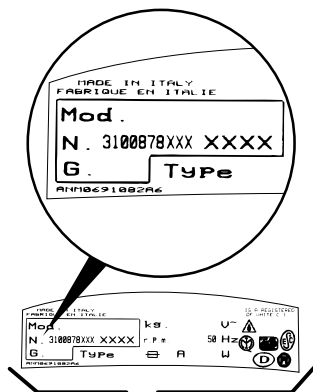

ПОЗДРАВЛЯЕМ!

Приобретя эту стиральную машину **Канди**, Вы решили не идти на компромисс: Вы желали лучшее.

Фирма **Канди** рада предложить Вам эту новую стиральную машину - плод многолетних научно-исследовательских работ и приобретенного на рынке, в тесном контакте с потребителем, опыта.

Вы выбрали качество, долговечность и широкие возможности, которые Вам предоставляет эта стиральная машина.

Кроме того **Канди** предлагает Вам широкую гамму электробытовой техники: стиральные машины, посудомоечные машины, стиральные машины с сушкой, кухонные плиты, микроволновые печи, духовки, варочные панели, холодильники, морозильники.

Спросите у Вашего продавца полный каталог продукции фирмы **Канди**.

Просим Вас внимательно ознакомиться с предупреждениями, содержащимися в этой инструкции, которые дадут Вам важные сведения, касающиеся безопасности, установки, эксплуатации и обслуживания, некоторые полезные советы по лучшему использованию машины.

Бережно храните эту книжку инструкций для последующих консультаций.

При общении с фирмой **Канди** или с ее специалистами по техническому обслуживанию постоянно ссылайтесь на модель и номер G (если таковой имеется). Практически, ссылайтесь на все, что содержится в табличке.

ПОЗДОРОВЛЯЄМО!

Купивши цю пральну машину "**Канді**", Ви вирішили не йти на компроміс: Ви побажали найкраще.

Фірма "**Канді**" рада запропонувати Вам цю нову пральну машину - здобуток багаторічних науково-дослідних робіт і досвіду, набутого на ринку завдяки тісному контакту із споживачем.

Ви обрали якість, довговічність і широкі можливості, які Вам надає ця пральна машина.

Крім цього, фірма "**Канді**" рада запропонувати Вам широкі гаму електро побутових приладів: пральні машини, посудомийні машини, прально-сушильні машини, сушильні машини, мікрохвильові печі, холодильники та морозильники.

Запитайте у Вашого Продавця повний каталог виробів фірми "**Канді**".

Просимо Вас уважно ознайомитися з цією інструкцією, оскільки вона дає Вам важливу інформацію, яка стосується безпеки, установки, експлуатації та обслуговування, а також деякі корисні поради щодо користування машиною.

Дбайливо зберігайте цю інструкцію для наступних консультацій.

При звертанні до фірми "**Канді**" або до одного з її центрів з технічного обслуговування, вкажіть Модель та G-номер (якщо такий є).

ÚVOD

Vážený zákazník, ďakujeme Vám, že ste si zakúpil výrobok spoločnosti **Candy**.

Pred prvým použitím výrobku si pozorne prečítajte priložený slovenský návod, ktorý firma **Candy** dodáva, a dôsledne sa ním riadte.

Návod, ktorý ste k výrobku prijali vychádza zo všeobecného radu výrobkov a z tohto dôvodu môže dôjsť k situácii, že niektoré funkcie, ovládacie prvky a príslušenstvo nie sú určené pre váš výrobok.

Ďakujeme za pochopenie.

CZ	SL		RU	UKR	SK
<u>OBSAH :</u>	<u>KAZALO</u>	KAPITOLA POGLAVJE ПAРАГPAФ POЗДІЛ KAPITOLA	<u>ОГЛАВЛЕНИЕ</u>	<u>ЗМІСТ</u>	<u>OBSAH:</u>
Úvod	Uvod		Введение	Вступ	Úvod
Všeobecné pokyny při převzetí výrobku	Splošna opozorila in nasveti ob prevzemu aparata	1	Общие сведения по эксплуатации	Загальні відомості	Všeobecné pokyny pri prevzatí výrobku
Záruka	Garancija	2	Гарантия	Гарантії	Záruka
Pokyny pro bezpečné používání pračky	Varnostni predpisi	3	Меры безопасности	Заходи безпеки	Pokyny pre bezpečné používanie práčky
Technické údaje	Tehnični podatki	4	Технические характеристики	Технічні характеристики	Technické údaje
Instalace	Namestitev in priključitev stroja	5	Установка	Підготовка до експлуатації	Inštalácia
Popis ovládacího panelu	Opis stikalne plošče	6	Описание команд	Панель керування	Popis ovládacího panelu
Tabulka programů	Razpredelnica s programi	7	Таблицы выбора программ	Таблиця програм	Tabulka programov
Volba programů	Izbiranje programov in temperatur	8	Выбор программ	Вибір програми	Volba programov
Zásobník pracích prostředků	Predalček za pralna sredstva	9	Контейнер для моющих средств	Контейнер для мийних засобів	Zásobník pracích prostředků
Prádlo	Priprava perila na pranje	10	Тип белья	Вироби, призначені для прання	Bielizeň
Praní	Razpredelnica programov pranja	11	Стирка	Прання	Pranie
Čištění a běžná údržba	Čiščenje in vzdrževanje stroja	12	Чистка и уход за машиной	Чищення та догляд	Čistenie a bežná údržba
Než zavoláte odborný servis	Ugotavljanje motenj pri delovanju	13	Возможные неисправности	Пошук несправностей	Skôr ako zavoláte odborný servis

KAPITOLA 1

VŠEOBECNÉ
POKYNY PŘI
PŘEVZETÍ
VÝROBKU.

Při dodání a převzetí výrobku zkontrolujte pečlivě, zda bylo dodáno následující standardní příslušenství:

- A) NÁVOD K OBSLUZE
- B) SEZNAM S ADRESAMI ODBORNÝCH SERVISNÍCH STŘEDIŠEK
- C) ZÁRUČNÍ LIST
- D) KRYCÍ ZÁTKA
- E) DRŽÁK ODTOKOVÉ HADICE, TVARU "U"
- F) ZÁSOBNÍK PRACÍHO PROSTŘEDKU NEBO BĚLÍCÍHO PROSTŘEDKU

**Z PRAKTICKÝCH
DŮVODŮ PŘÍSLUŠENSTVÍ
UCHOVÁVEJTE NA
BEZPEČNÉM MÍSTĚ.**

Při převzetí vybalenou práčku pečlivě zkontrolujte, zda nebyla během přepravy jakkoliv poškozena. Pokud ano, reklamujte škody u Vašeho prodejce.

1. POGlavJE

SPLOŠNA
OPOZORILA IN
NASVETI OB
PREVZEMU APARATA

Ob prevzemu aparata vam mora trgovec izročiti naslednje dokumente in pribor:

- A) NAVODILO ZA UPORABO
- B) SPISEK POOBlašČENIH SERVISOV
- C) GARANCIJSKI LIST
- D) POKROVČKI
- E) UKRIVLJENI NOSILEC ODTOČNE CEVI
- F) POSODICO ZA TEKOČI DETERGENT ALI BELILO

**PROSIMO, DA VSE
NAŠTETO SKRBN
SHRANITE!**

Kupec mora stroj pregledati ob prevzemu pri trgovcu in preveriti, če na njem ni vidnih poškodb!

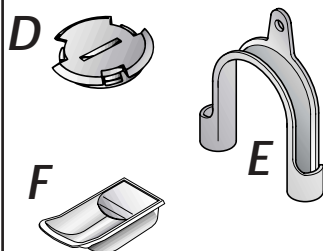
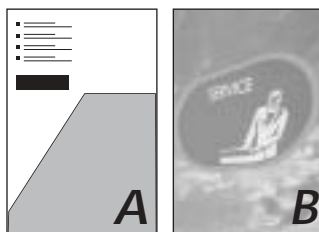
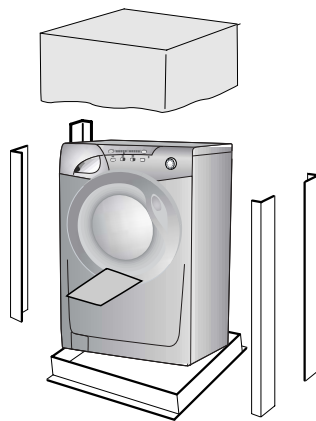

ПАРАГРАФ 1

ОБЩИЕ
СВЕДЕНИЯ

При покупке убедитесь, чтобы с машиной были:

- A) ИНСТРУКЦИЯ ПО ЭКСПЛУАТАЦИИ НА РУССКОМ ЯЗЫКЕ;
- B) АДРЕСА СЛУЖБ ТЕХНИЧЕСКОГО ОБСЛУЖИВАНИЯ;
- C) СЕРТИФИКАТ ГАРАНТИИ;
- D) ЗАГЛУШКА;
- E) ЖЕСТКОЕ УСТРОЙСТВО ДЛЯ ЗАГИБА СЛИВНОЙ ТРУБЫ;
- F) ОТДЕЛЕНИЕ ДЛЯ ЖИДКОГО МОЮЩЕГО СРЕДСТВА ИЛИ ДЛЯ ЖИДКОГО ОТБЕЛИВАТЕЛЯ (КОНТЕЙНЕР).

ХРАНИТЕ ИХ

Проверьте отсутствие повреждений машины при транспортировке. При наличии повреждений обратитесь в центр техобслуживания Канди.

РОЗДІЛ 1

ЗАГАЛЬНІ
ВІДОМОСТІ ЩОДО
ЕКСПЛУАТАЦІЇ

При купівлі переконайтеся, аби з машиною були:

- A) ІНСТРУКЦІЯ З ЕКСПЛУАТАЦІЇ УКРАЇНСЬКОЮ МОВОЮ;
- B) АДРЕСИ СЛУЖБ ТЕХНІЧНОГО ОБСЛУГОВУВАННЯ;
- C) СЕРТИФІКАТ (ТАЛОН) ГАРАНТІЇ;
- D) ЗАГЛУШКИ;
- E) ЖОРСТКИЙ ПРИСТРІЙ ДЛЯ ЗАГІНУ ЗЛИВНОЇ ТРУБИ;
- F) Відділ для рідкого миючого засобу або рідкого підбілювача

ЗБЕРІГАЙТЕ ВСЕ ЦЕ

Перевірте відсутність ушкоджень машини при транспортуванні. За наявності ушкоджень звертайтеся в центр технічного обслуговування "КАНДІ".

KAPITOLA 1

VŠEOBECNÉ
POKYNY PRI
PREVZATÍ
VÝROBKU

Pri dodaní a prevzatí výrobku skontrolujte starostlivo, či bolo dodané nasledujúce štandardné príslušenstvo:

- A) NÁVOD NA OBSLUHOVANIE
- B) ZOZNAM S ADRESAMI ODBORNÝCH SERVISNÝCH STREDISK
- C) ZÁRUČNÝ LIST
- D) KRYCIA ZÁTKA
- E) DRŽIAK ODTOKOVEJ HADICE, TVARU „U“
- F) ZÁSOBNÍK PRACIEHO PROSTRIEDKU ALEBO BIELIACEHO PROSTRIEDKU

**Z PRAKTICKÝCH
DŮVODŮ
PŘÍSLUŠENSTVO
USCHOVÁVAJTE NA
BEZPEČNOM MÍSTĚ.**

Pri prevzatí vybalenú práčku starostlivo skontrolujte, či nebola počas prepravy akokoľvek poškodená. Ak áno, reklamujte škody u vášho predajcu.

KAPITOLA 2

ZÁRUKA

Pro poskytnutí kvalitního záručního a pozáručního servisu uschovejte všechny doklady o koupi a případných opravách výrobku. Doporučujeme Vám po dobu záruční doby uchovat původní obaly k výrobku. Než budete kontaktovat servisní středisko, pečlivě prostudujte záruční podmínky v záručním listě. Obracujte se pouze na autorizovaná servisní střediska.

2. POGLAVJE

GARANCIJA

Ob nakupu aparata vam mora prodajalec izdati izpolnjen in potrjen garancijski list.

Na osnovi potrjenega garancijskega lista in računa imate v roku enega leta od dneva nakupa pravico do brezplačnega servisiranja vašega aparata s strani naše tehnične službe, oziroma naših pooblaščenih serviserjev pod pogoji, ki so navedeni v garancijskem listu.

Poleg garancijskega lista vam mora trgovec izročiti tudi spisek naših pooblaščenih serviserjev, ki so edini pristojni za popravila Candyjevih aparatov v garancijskem roku.

ПАРАГРАФ 2

ГАРАНТИЯ

Стиральная машина снабжена гарантийным сертификатом, который позволяет Вам бесплатно пользоваться услугами технического сервиса, за исключением оплаты за вызов, в течение 1 года со дня покупки.

РОЗДІЛ 2

ГАРАНТІЇ

Пральна машина має гарантійний сертифікат, який дає Вам право безкоштовно (за винятком оплати за виклик спеціаліста) користуватися послугами технічного обслуговування протягом одного року від дня купівлі.

KAPITOLA 2

ZÁRUKA

Na poskytnutie kvalitného záručného a pozáručného servisu uschovajte všetky doklady o kúpe a prípadných opravách výrobku. Odporúčame vám počas záručnej lehoty uschovať pôvodné obaly k výrobku. Skôr ako budete kontaktovať servisné stredisko, starostlivo preštudujte záručné podmienky v záručnom liste. Obracajte sa iba na autorizované servisné strediská.

KAPITOLA 3

POKYNY PRO
BEZPEČNÉ
POUŽÍVÁNÍ
PRAČKY

POZOR! NÍŽE UVEDENÉ
POKYNY PLATÍ PRO
JAKÝKOLIV DRUH
ČIŠTĚNÍ A ÚDRŽBY

- Vytáhněte vidlici el. šňůry ze zásuvky el. sítě
- Uzavřete kohout přívodu vody
- Všechny el. spotřebiče zn. Candy jsou uzemněny. Zajistěte, aby napájecí el. síť umožňovala ochranu uzemněním. V případě pochybnosti nechte prověřit pracovníkem odborné firmy.

CE Toto zařízení odpovídá Směrnici EHS 89/336 a 73/23 a následným změnám.

- Nedotýkejte se pračky mokřými či vlhkými rukama nebo nohama
- Nepoužívejte pračku jste-li bosí.
- Nejvyšší pozornost věnujte používání různých adaptérů, rozvodjek a prodlužovacích šňůr v místnostech jako jsou koupelny nebo v místnostech se sprchou. **Je-li to možné, vyhněte se jejich používání vůbec.**

**UPOZORNĚNÍ:
BĚHEM CYKLU PRANÍ
MŮŽE VODA
DOSÁHNOUT TEPLoty
AŽ 90°C**

- Před otevřením pračky se ujistěte, že v bubnu není žádná voda

3. POGLAVJE

VARNOSTNI
PREDPISI

**PRED ZAČETKOM
ČIŠČENJA ALI
VZDRŽEVANJA
PRALNEGA
STROJA OBVEZNO
UPOŠTEVAJTE NASLEDNJE
VARNOSTNE PREDPISE:**

- Iztaknite vtič iz vtičnice.
- Zaprite pipo za dotok vode.
- Vsi Candyjevi gospodinski aparati so opremljeni z ozemljitvenim kablom. Preverite, če je vaša električna napeljava pravilno ozemljena! Če ni, naj vam napeljavo pred priključitvijo pravilno napelje strokovnjak!

CE Aparat je izdelan v skladu z normama CEE št. 89/336 in 73/23 CEE in njunimi nadaljnjimi spremembami.

- Z vlažnimi rokami ali nogami se aparata ne dotikajte. Ne uporabljajte pomivalnega stroja bosonogi.
- Ne uporabljajte podaljškov za priključitev stroja na električno omrežje, če je stroj nameščen v kopalnici ali drugem vlažnem prostoru.

**OPOZORILO!
MED PRANJEM SE
VODA V STROJU
LAHKO SEGREJE TUDI
DO 90° C.**

- Pred odpiranjem vrat stroja se prepričajte, če v bobnu stroja ni vode.

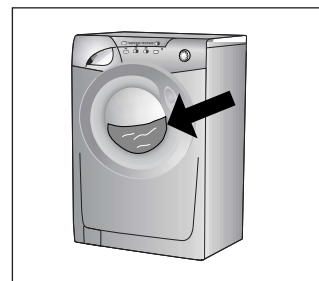
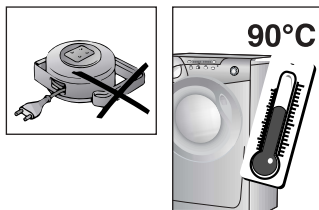
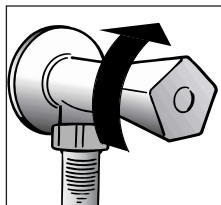
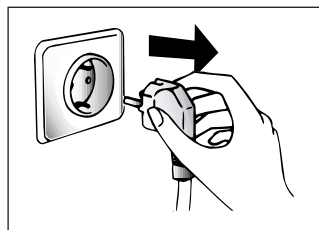

ПАРАГРАФ 3

МЕРЫ
БЕЗОПАСНОСТИ

**ВНИМАНИЕ!
ПРИ ЛЮБЫХ
ОПЕРАЦИЯХ ЧИСТКИ
И ТЕХНИЧЕСКОГО
ОБСЛУЖИВАНИЯ
СТИРАЛЬНОЙ
МАШИНЫ:**

- отключите стиральную машину от сети и выдерните штепсель из розетки;
- перекройте кран подачи воды;
- Канди оснащает все свои машины кабелем с заземлением. Убедитесь в том, что электросеть имеет заземленный провод. В случае его отсутствия, необходимо обращаться к квалифицированному персоналу.

CE Аппаратура фирмы Канди соответствует нормам ЕЭС N 89/336, 73/23 на электрооборудование;

- не касайтесь стиральной машины влажными руками и ногами;
- не работайте со стиральной машиной босиком;
- не применяйте удлинители во влажных и сырых помещениях (ванная, душевая комната).

**ВНИМАНИЕ!
ТЕМПЕРАТУРА ВОДЫ
ВО ВРЕМЯ СТИРКИ
МОЖЕТ ДОСТИГАТЬ 90°C.**

- прежде чем открыть крышку загрузочного люка, убедитесь в отсутствии воды в барабане.

РОЗДІЛ 3

ЗАХОДИ БЕЗПЕКИ

**УВАГА! ПРИ
БУДЬ-ЯКИХ ОПЕРАЦІЯХ
ЧИЩЕННЯ ТА
ТЕХНІЧНОГО
ОБСЛУГОВУВАННЯ
ПРАЛЬНОЇ МАШИНИ:**

- відключіть вилку від мережі;
- закрийте кран подачі води;
- "Канді" оснащує всі свої машини кабелем із заземленням. Переконайтеся, що електромережа має заземлений провід. В разі його відсутності необхідно звернутися до кваліфікованого спеціаліста.

CE Апаратура фірми "Канді" відповідає нормам ЄЕС 89/336/ЄЕС та 73/23/ЄЕС на електрообладнання.

- не торкайтеся машини мокрими руками, ногами.
- не користуйтеся машиною роззутими.
- не застосовуйте продовжувачі в вологих та сирих приміщеннях (ванна, душева кімната).

**УВАГА! ПРИ ПРАННІ
ВОДА МОЖЕ
НАГРІВАТИСЯ ДО 90°C.**

- перш ніж відкрити кришку, переконайтеся у відсутності води в баці.

KAPITOLA 3

POKYNYNA
BEZPEČNÉ
POUŽÍVANIE
PRAČKY

**POZOR! NIŽŠIE
UVEDENÉ POKYNY
PLATIA PRE
AKÝKOLVEK DRUH
ČIŠTENIA A ÚDRŽBY**

- Vytiahnite vidlicu el. kábla zo zásuvky el. siete
- Uzavrite kohútik prívodu vody
- Všetky el. spotrebiče zn. Candy sú uzemnené. Zaisťte, aby napájacia el. sieť umožňovala ochranu uzemnením. V prípade pochybností nechajte preveriť pracovníkom odbornej firmy.

CE Toto zariadenie zodpovedá Smerniciam EHS 89/336 a 73/23 a následným zmenám.

- Nedotýkajte sa pračky mokřými či vlhkými rukami alebo nohami
- Nepoužívejte pračku ak ste bosí.
- Najvyššiu pozornosť venujte používaniu rôznych adaptérů, rozvodiek a predlžovacích káblov v miestnostiach ako sú kúpeľne alebo v miestnostiach so sprchou. Ak to je možné, vyhnite sa ich používaniu vôbec.

**UPOZORNENIE: POČAS
CYKLU PRANIA MÔŽE
VODA DOSIAHNUŤ
TEPLOTU AŽ 90°C**

- Pred otvorením pračky sa uistite, že v bubne nie je žiadna voda

CZ

- Nepoužívejte adaptéry nebo vícenásobné zásuvky.

- Nedovolte, aby přístroj používaly děti nebo nekompetentní osoby bez dozoru.

- Při odpojování ze sítě netáhněte pouze za síťovou šňůru, ale vytáhněte zástrčku ze zásuvky

- Nenechávejte přístroj vystaven atmosférickým vlivům (dážď, slunce atď.)

- Při přemístění přístroje jej nezvedejte za ovládací voliče nebo zásuvku na prášek.

- Při převozu neopírejte pračku dvířky o vozík.

Důležité!

Pokud umístíte přístroj na koberec, zkontrolujte, zda nejsou ohroženy ventily ve spodní části pračky.

- Přístroj zvedejte v páru podle obr.

- V případě poruchy nebo nesprávné činnosti vypněte pračku, uzavřete přívod vody a neodborně s přístrojem nemanipulujte. Kontaktujte Servisní centrum Candy a žádejte originální náhradní díly. Nedodržení těchto podmínek by mohlo ohrozit bezpečný provoz spotřebiče.

- Pokud by došlo k poškození přívodní šňůry, musí být nahrazena jinou originální dodávanou servisními centry Candy.

SL

- Odsvetujemo priključitev stroja na električno omrežje preko različnih pretvornikov ali razdelilnikov.

- Ne dovolite, da otroci ali neodgovorne osebe stroj uporabljajo nenadzorovani.

- Ne vlečite priključnega kabla ali celo aparata samega, če želite iztakniti vtič iz vtičnice.

- Električni aparati ne smejo biti izpostavljeni različnim atmosferskim vplivom kot so npr. dež, sonce ipd.

- Pazite, da stroja ob premeščanju ali prevažanju ne dvigajte na strani, kjer so nameščene stikala in gumbi, oziroma na strani, kjer je nameščena posodica za detergent.

- Med prevažanjem nikoli ne naslonite sprednje strani stroja (tj., strani, kjer so nameščena vrata) na vozček.

POMEMBNO!

Če postavite stroj na pod, ki je prekrit s tekstilnimi oblogami, skrbno preverite, če vlakna take talne obloge ne zapirajo odprtin za zračenje, ki so nameščene na spodnjem robu stroja. Stroj morata dvigniti vedno dve osebi, tako kot je prikazano na skici.

- V primeru okvare ali nepravilnega delovanja stroja, stroj takoj izklopite in iztaknite vtič iz vtičnice ter zaprite pipo za dotok vode do stroja. Nato pokličite enega od pooblaščenih Candyjevih servisierjev, da vam stroj popravi. Ob morebitni zamenjavi vgradnih delov vedno zahtevajte vgradnjo originalnih Candyjevih rezervnih delov. Neupoštevanje gornjih navodil lahko vpliva na varno in pravilno delovanje stroja.

- Če se poškoduje priključni kabel, ga morate zamenjati s POSEBNIM PRIKLJUČNIM KABLLOM, ki ga lahko nabavite kot rezervni del pri pooblaščenem prodajalcu.

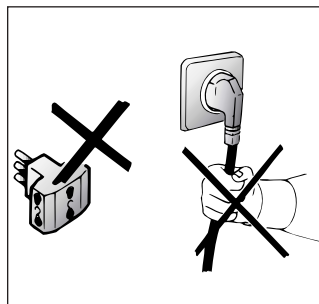
**RU**

- не пользуйтесь тройниками и переходниками;

- не позволяйте детям, инвалидам пользоваться машиной без Вашего наблюдения;

- не тяните за кабель машины и саму машину для отключения ее от электросети;

- не оставляйте машину в условиях атмосферных воздействий (дождь, солнце и т.п.);

- при транспортировке не опирайте машину ее люком на тележку;

Важно!

В случае установки машины на полу, покрытом ковром или ворсистым покрытием, необходимо обратить внимание на то, чтобы вентиляционные отверстия, расположенные снизу машины, не были закрыты ворсом.

- поднимайте машину вдвоем, как показано на рисунке;

- в случае неисправности или плохой работы машины, отключите ее, закройте кран подачи воды и не пользуйтесь ею. Для возможного ремонта обращайтесь только в центр техобслуживания Канди и требуйте использования оригинальных запчастей.

Несоблюдение этих норм может привести к нарушению безопасности машины.;

- Если кабель питания поврежден, необходимо заменить его специальным кабелем, который можно найти в службе технического обеспечения.

UKR

- не користуйтеся трійниками та перехідниками;

- не дозволяйте дітям та некомпетентним особам користуватися машиною за Вашу відсутність;

- не тягніть за кабель машини та за саму машину при відключенні вилки від розетки;

- не залишайте машину в умовах атмосферних дій (під дощем, під сонцем тощо);

- у випадку пересування машини не піднімайте її за ручки керування чи за контейнер для мийних засобів.

- при перевезенні машини не кладіть її люком на візок.

УВАГА!

У випадку встановлення машини на підлозі з килимовим чи ворсистим покриттям, необхідно звернути увагу на те, щоб вентиляційні отвори, які знаходяться внизу машини, не були закриті ворсом.

- піднімайте машину удвох, як показано на малюнку.

- в разі несправності чи поганої роботи машини відключіть її, закрийте кран подачі води та не користуйтеся машиною. З питань ремонту звертайтеся тільки в уповноважений Сервісний центр "Канді" та вимагайте використання тільки оригінальних запчастин. Недотримання цих норм може призвести до порушення безпеки машини.

- Якщо кабель живлення ушкоджений, необхідно замінити його спеціальним кабелем, який можна знайти в службі технічного забезпечення.

SK

- Nepoužívajte adaptéry alebo viacnásobné zásuvky.

- Nedovoľte, aby prístroj používali deti alebo nekompetentné osoby bez dozoru.

- Pri odpájaní zo siete netahajte iba za sieťový kábel, ale vytiahnite zástrčku zo zásuvky

- Nenechávajte prístroj vystavený atmosférickým vplyvom (dážď, slnko atď.)

- Pri premiestňovaní prístroja ho nedvíhajte za ovládacie voliče alebo zásuvku na prášok.

- Pri prevoze neopierajte pračku dvierkami o vozík.

Dôležité!

Ak umiestnite prístroj na koberec, skontrolujte, či nie sú ohrozené ventily v spodnej časti pračky.

- Prístroj zdvíhajte v páre podľa obr.

- V prípade poruchy alebo nesprávnej činnosti vypnite pračku, uzavrite prívod vody a neodborně s prístrojom nemanipulujte. Kontaktujte Servisné centrum Candy a žiadajte originálne náhradné diely. Nedodržanie týchto podmienok by mohlo ohrozit bezpečnú prevádzku spotrebiča.

- Ak by došlo k poškodeniu prívodného kábla, musí byť nahradený iným originálnym dodávaným servisnými centrami Candy.

CZ

KAPITOLA 4

SL

4. POGLAVJE

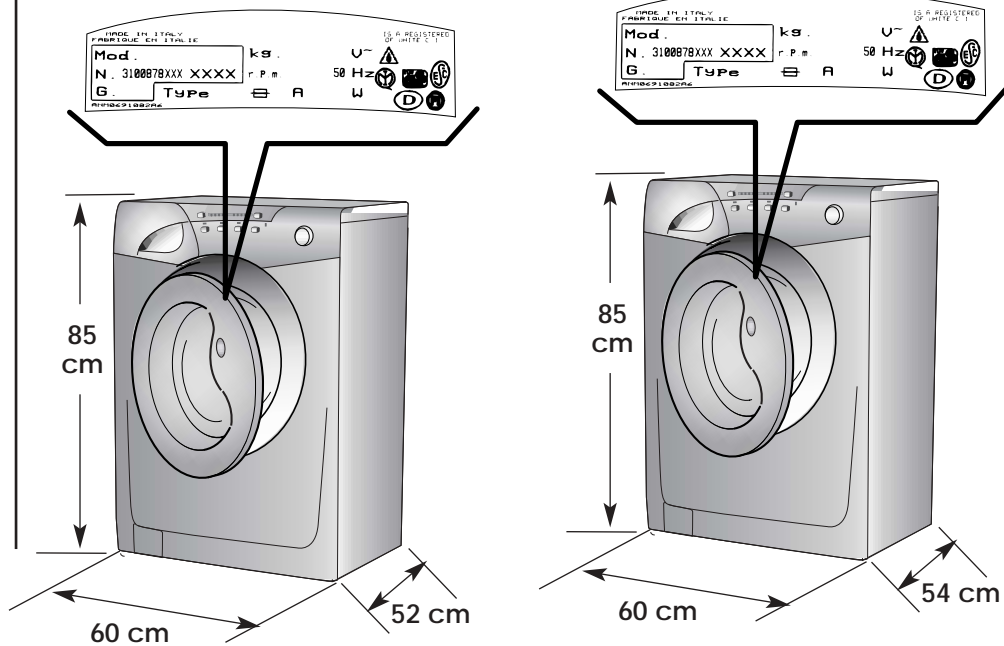

TECHNICKÉ ÚDAJE	TEHNIČNI PODATKI		52 cm	54 cm	60 cm
MAX. HMOTNOST SUCHÉHO PRÁDLA	NAJVEČJA KOLIČINA SUHEGA PERILA ZA ENO PRANJE	kg	5	6	7,5
NORMÁLNÍ HLADINA VODY	KOLIČINA VODE PRI OBIČAJNEM PRANJU	l	6÷15		
MAX.PŘÍKON	SKUPNA PRIKLJUČNA MOČ	W	2150		
SPOTŘEBA ENERGIE PŘI PROG.90°C	PORABA ELEKTRIČNE ENERGIJE (PROGRAM ZA PRANJE PRI 90°C)	kWh	1,8		
JÍŠTĚNÍ	MOČ VAROVALKE	A	10		
OTÁČKY PŘI ODSŤŘEDĚNÍ (ot./min.)	ŠTEVILO VRTLJAJEV CENTRIFUGE (vrt./min.)	VIZ ŠTIPEK SE ZÁKLADNÍMI ÚDAJI GL.TABLICO S PODATKI CM. TABLICHU S TEHNIČESKIMI KAKTERISTIKAMI дивіться таблицю з технічними даними ВІД ШІПКОУ СО ЗАКЛАДНЬМИ УДАЈМИ			
TLAK VODY	DOVOLJENI TLAK VODE V VODOVODNEM OMREŽJU	MPa	min. 0,05 max. 0,8		
NAPÁJECÍ NAPĚTÍ	NAPETOST	V	230		

RU

ПАРАГРАФ 4

UKR

РОЗДІЛ 4

SK

KAPITOLA 4

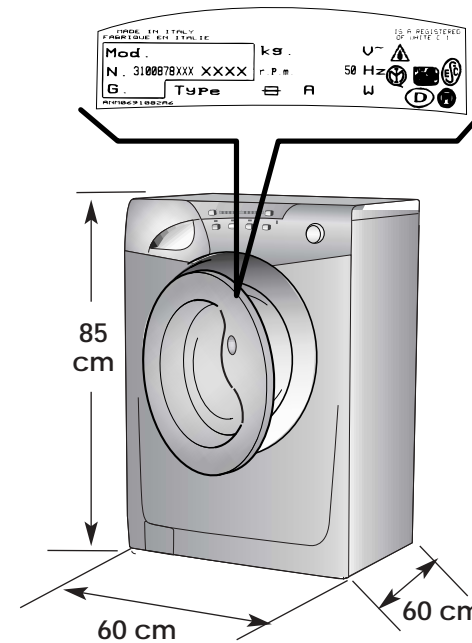

Технические характеристики	Технічні характеристики	TECHNICKÉ ÚDAJE
Загрузка (сухого белья)	Завантаження сухої білизни	MAX. HMOTNOSŤ SUCHEJ BIELIZNE v
Нормальный уровень воды	Нормальний рівень води	NORMÁLNA HLADINA VODY
Потребляемая мощность	Максимальна споживана потужність	MAX. PŘÍKON
Потребление энергии (программа 90°C)	Споживання електроенергії (програма 90°C)	SPOTREBA ENERGIE PRI PROG. 90°C
эл. предохранитель	ЕЛ запобіжник	ISTENIE
Скорость вращения центрифуги (об/мин)	Швидкість обертання центрифуги	OTÁČKY PRI ODSŤŘEDOVANÍ (ot./min.)
Давление в гидравлической системе	Тиск у гідравлічній системі	TLAK VODY
Напряжение в сети	Напруга в мережі	NAPÁJACIE NAPĚTIE

KAPITOLA 5

UVEDENÍ DO PROVOZU INSTALACE

Odstraňte ochrannou podložku z pěnového polystyrénu (součást obalu) a pračku umístěte nedaleko místa trvalého používání.

Opatrně prostrihněte plastovou sponu upevňující odpadovou hadici a přívodný šňůru s vidlicí.

Odšroubujte středový šroub (A) přepravní pojistky; odšroubujte 4 postranní šrouby (B) a sejměte lištu přepravní pojistky (C).

Nakloňte pračku vpřed a zevnitř pláště vytáhněte 2 plastové vaky obsahující hranoly z pěnového polystyrénu.

Do otvoru po středovém šroubu dopravní pojistky zatlačte záslepku z příslušenství a v této poloze ji zajistěte otočením pomocí mince.

POZOR:
ODSTRÁŇTE ZBYTKY
OBALU Z DOŠAHU DĚTÍ,
MOHLY BY BYT
ZDROJEM NEBEZPEČÍ.

5. POGLAVJE

NAMESTITEV IN PRIKLJUČITEV STROJA

Stroj brez podstavka postavite v bližino mesta, kjer bo stalno priključen.

Prerežite objemko, s katero je prevezana odtočna cev.

Odvijte osrednji vijak "A" in 4 stranske vijake "B" ter odstranite prečno letev "C".

Nagnite stroj proti sprednji strani in povlecite navzdol 2 plastični vrečki s stiroporom, ki sta nameščeni na bočnih straneh stroja.

S čepom, ki je priložen v vrečki z originalnimi navodili zatesnite odprtino v hrbtni strani stroja.

OPOZORILO:
DELOV EMBALAŽE NE
SMETE PUŠČATI NA
DOSEGU OTROK, KER JE
ZANJE LAHKO ZELO
NEVARNA! PROSIMO,
DA EMBALAŽO
ODLOŽITE V SKLADU Z
VELJAVNIMI
OKOLJEVARNOSTNIMI
PREDPISII!

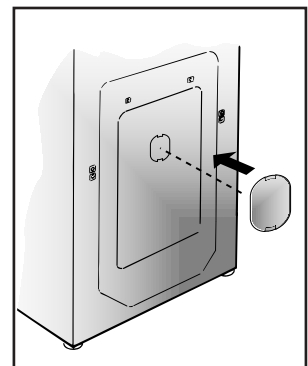
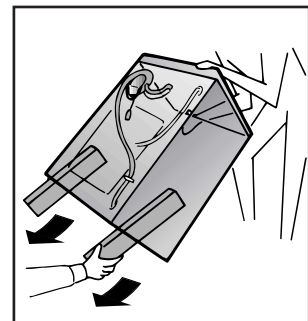
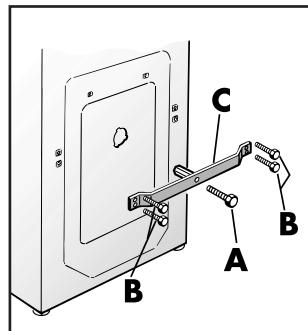
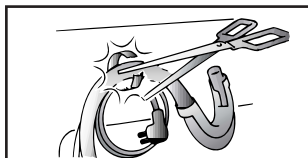
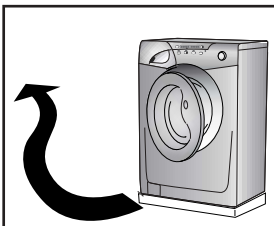

ПАРАГРАФ 5

УСТАНОВКА

Поместите машину вблизи места ее использования без подставки и упаковки.

Отрежьте ленты, крепящие шланг.

Открутите центральный болт (A), 4 боковых болта (B) и отсоедините траверсу (C).

Наклоните машину вперед и вытащите два пластиковых пакета, содержащих два защитных элемента из полистирола, потянув вниз.

Закройте отверстие пробкой, которая находится в пакете с инструкцией.

ВНИМАНИЕ!
НЕ ОСТАВЛЯЙТЕ
ЭЛЕМЕНТЫ
УПАКОВКИ ДЕТЯМ
ДЛЯ ИГР.

РОЗДІЛ 5

ПІДГОТОВКА ДО ЕКСПЛУАТАЦІЇ

Розташуйте машину неподалік від місця її експлуатації, зніміть її з піддону.

Зріжте стрічки, які тимчасово кріплять трубки.

Виверніть центральний гвинт (A), виверніть 4 бокових гвинти (B) і потім зніміть скобу (C).

Нахиліть машину вперед і звільніть її від поліетиленового мішка, витягніть полістиролові прокладки, розташовані з боків корпусу.

Вверніть заглишку (яка знаходиться в спеціальному пакету разом з інструкцією) в отвір на задній кришці машини.

**УВАГА ! НЕ ЗАЛИШАЙТЕ
ЕЛЕМЕНТИ
УПАКОВКИ МАШИНИ
В МІСЦІ,
ДОСТУПНОМУ ДЛЯ
ДІТЕЙ. ЦІ ЕЛЕМЕНТИ
Є ПОТЕНЦІЙНИМ
ДЖЕРЕЛОМ
НЕБЕЗПЕКИ.**

KAPITOLA 5

UVEDENIE DO PREVÁDZKY INŠTALÁCIA

Opatrne prestrihnite plastovú sponu upevňujúcu odpadovú hadicu a prívodný kábel s vidlicou.

Odskrutkujte stredovú skrutku (A) prepravnej poistky; odskrutkujte 4 postranné skrutky (B) a zložte lištu prepravnej poistky (C).

Nakloňte práčku vpred a z vnútra plášt'a vytiahnite 2 plastové vaky obsahujúce hranoly z penového polystyrénu.

Do otvoru po stredovej skrutke dopravnej poistky zatlačte záslepku z príslušenstva a v tejto polohe ju zaistíte otočením pomocou mince.

POZOR:
ODSTRÁŇTE ZVYŠKY
OBALU Z DOŠAHU
DETÍ, MOHLI BY BYT
ZDROJOM
NEBEZPEČENSTVA.

CZ

Upevněte ke dnu pračky přiložený protihlukový štít z vlnitého materiálu podle obrázku.

Hadici přívodu vody připevněte k vodovodnímu kohoutu koncem s pojistným ventilem (Water stop system).

Spotřebič musí být připojen k přívodu vody novou hadicí, která je součástí výbavy spotřebiče. Staré hadice nesmějí být znovu používány.

**DŮLEŽITÉ:
V TĚTO FÁZI NEPOUŠTĚJTE
VODU.**

Opřete konec odtokové hadice o vanu a dbejte na to, aby na hadici nevznikly zlomy nebo ohnutí. Odtoková hadice má být umístěna ve výšce min. 50 cm.

Je lepší použijete-li pevného odpadu o větším průměru, než je průměr odtokové hadice, tím umožníte průchod vzduchu. Pokud je potřeba, použijte pevný U-držák k upevnění hadice.

Případné prodloužení odtokové hadice může zavinit poruchy v chodu odtokového čerpadla a filtru, zejména v případě, je-li delší než 1 m.

SL

Izolacijsko ploščo iz valovitega kartona namestite na dno stroja tako, kot je prikazano na sliki.

Dotočno cev za vodo priprite na pipo.

Aparat smete priključiti na vodovodno omrežje izključno z novimi, priloženimi dovodnimi cevmi. Starih cevi ne smete uporabiti.

**OPOZORILO!
PIPE ZA VODO ,E NE
ODPRITE!**

Stroj potisnite k steni in pri tem pazite, da dotočna in odtočna cev za vodo nista zviti ali stisnjena. Odtočna cev za vodo obesite nato preko robu kadi.

Mnogo bolje pa je, če v vodovodni napeljavi predvidite stalni odtok, ki mora biti enakega premera kot je odtočna cev, namestiti pa ga morate v višini najmanj 50 cm od tal. Če je potrebno, namestite na konec odtočne cevi še čvrsto nosilno koleno, ki je priloženo v vrečki s priborom.

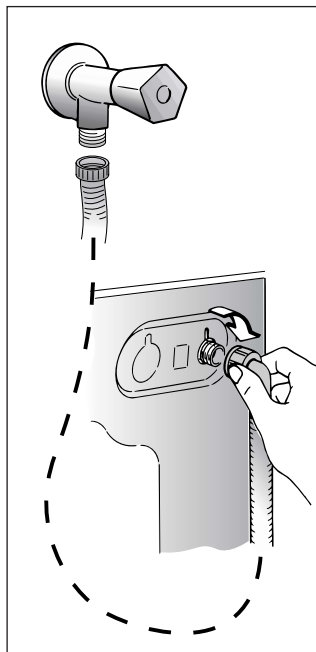
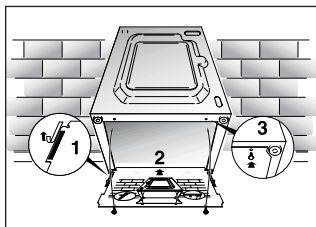
**RU**

Закрепите лист гофрированного материала на дне, как показано на рисунке.

Присоедините трубу к водопроводному крану и к машине.

Прибор должен быть подсоединен к водопроводу при помощи новых соединительных шлангов. Не используйте старые шланги и соединения.

**Внимание!
Не открывайте
водопроводный кран.**

Придвиньте машину к стене, обращая внимание на то, чтобы отсутствовали перегибы, зажимы труб, закрепите сливную трубу на борту раковины или лучше к канализационной трубе с минимальной высотой над уровнем пола 50 см и диаметром больше диаметра сливной трубки.

В случае необходимости используйте жесткое устройство для сгиба сливной трубы.

UKR

Зафіксуйте поліхвилюву прокладку на основі машини, як це показано на малюнку.

Приєднайте трубку набору води до водопровідного крану.

Прилади повинні бути під'єднані до водної мережі за допомогою нового шлангу. Старий шланг повторно використовувати заборонено.

**УВАГА! НЕ
ВІДКРИВАЙТЕ КРАН В
ЦЕЙ МОМЕНТ.**

Присуньте пральну машину до стіни. Закріпіть зливний шланг на краю ванни, слідкуючи, аби трубки не перегиналися та не перекручувалися.

Краще приєднати зливний шланг безпосередньо до каналізаційної труби з мінімальною висотою над рівнем підлоги 50 см і діаметром більшим за діаметр зливної труби машини. Якщо необхідно, використовуйте жорсткий пристрій для загинання зливної труби.

SK

Upevnite ku dnu pračky priložený protihlukový štít z vlnitého materiálu podľa obrázka.

Hadicu prívodu vody pripevnite k vodovodnému kohútiku koncom s poistným ventilom (Water stop system).

Spotrebič musí byť pripojený k prívodu vody novou hadicou, ktorá je súčasťou výbavy spotrebiča. Staré hadice nesmú byť znovu

**DŮLEŽITÉ:
V TEJTO FÁZI NEPUŠŤAJTE
VODU.**

Opríte koniec odtokovej hadice o vanu a dbejte na to, aby na hadici nevznikli zlomy alebo ohnutia. Odtoková hadica má byť umiestená vo výške min. 50 cm.

Je lepšie ak použijete pevný odpad s väčším priemerom, ako je priemer odtokovej hadice, tým umožníte priechod vzduchu.

Ak je to potrebné, použite pevný U-držák na upevnenie hadice. Prípadné predĺženie odtokovej hadice môže zaviniť poruchy v chode odtokového čerpadla a filtra, najmä v prípade, ak je dlhšia ako 1 m.

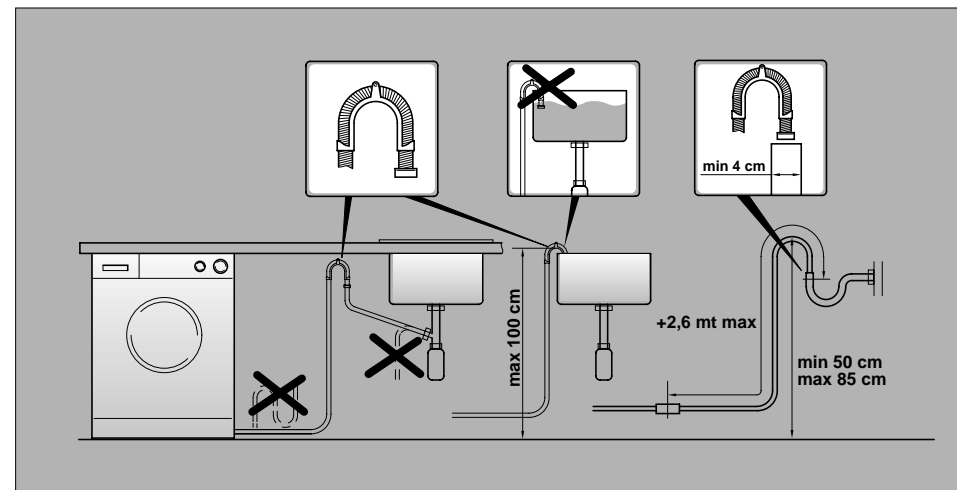
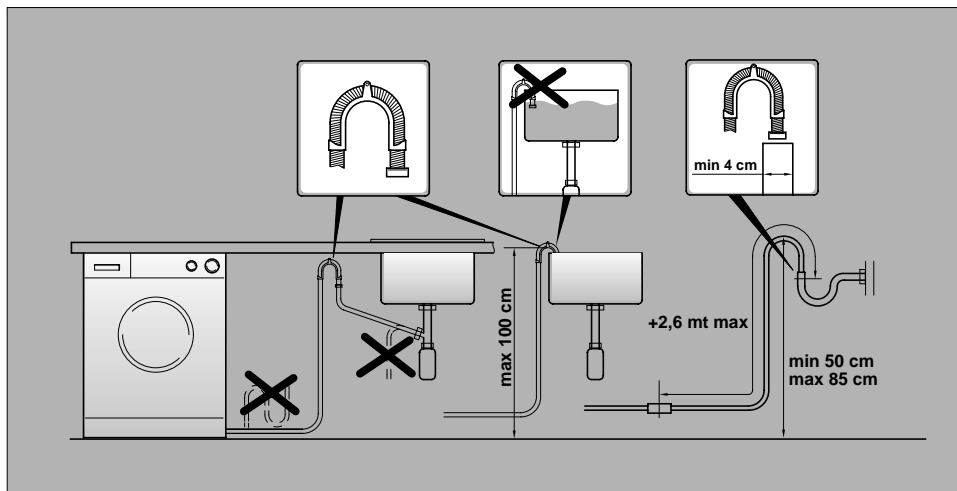

CZ

Umístěte pračku do roviny pomocí 4 nastavitelných nožiček:

a) Otáčejte maticí šroubu po směru hod. ručiček a pak můžete přizpůsobit výšku nožičky.

b) Otáčením snižujte nebo zdvihejte nožičku, dokud perfektně nepřilne k podlaze.

c) Upevněte polohu nožičky otočením matice šroubu proti směru hod. ručiček.

Zkontrolujte, že volič programů je v poloze OFF a dvířka pračky jsou zavřená.

Zapojte zástrčku do sítě.

Po instalaci spotřebiče se ujistěte, že spotřebič je umístěn tak, aby byla snadno přístupná zásuvka.

SL

Uporabite vse 4 nogice, zravnete pralni stroj z tlemi nožiček:

a) Matico, s katero je pritrjena nogica sprostite tako, da jo odvijete z ustreznim ključem.

b) Nogico z obračanjem zvišujete ali znižujete toliko časa, dokler se ne bo povsem prilagala tlam.

c) Po končanem izravnavanju nogico ponovno pritržite tako, da jo z ustreznim ključem privijate v smeri nasprotni od gibanja urinih kazalcev dokler se povsem ne prileže dnu stroja.

Prepričajte se, da je gumb programatorja v izklopljenem položaju in da so vrata stroja zaprta.

Vtaknite vtič v vtičnico.

Stroj mora biti nameščen tako, da lahko vtičnico dosežete v vsakem trenutku.

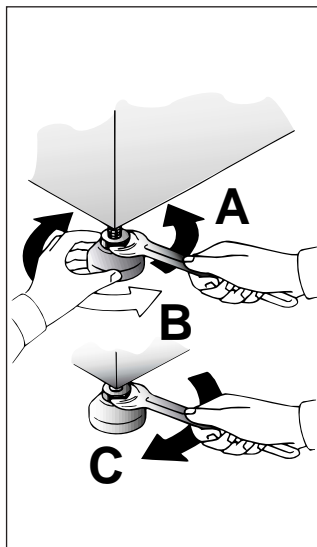

RU

Установите машину по уровню с помощью 4 ножек.

a) поверните по часовой стрелке гайку, чтобы разблокировать винт ножки.

b) вращая ножку, поднимите или опустите машину до хорошей ее опоры на пол.

c) заблокируйте винт ножки, затянув гайку против часовой стрелки до упора.

Убедитесь, что переключатель программ находится в положении ВЫКЛ и загрузочный люк закрыт.

Включите вилку в розетку.

После подсоединения прибор должен быть расположен таким образом, чтобы розетка была доступной.

UKR

Використовуйте всі 4 ніжки, щоб вирівняти машину на підлозі.

A. поверніть за годинниковою стрілкою гайку, аби розблокувати гвинт ніжки;

B. обертаючи ніжку, підніміть чи опустіть машину до доброї її опори на підлогу;

C. заблокуйте гвинт ніжки, затягнувши гайку проти годинникової стрілки до упору.

Переконайтеся, що кнопка СТАРТ не натиснута.

Переконайтеся, що кнопка знаходиться на позиції OFF та двері завантаження зачинені

Увімкніть вилку до розетки.

Після встановлення, прилад повинен бути розташований так, щоб штепсельна вилка та розетка електропостачання були легко доступні.

SK

Umiestnite pračku do roviny pomocou 4 nastavovacích nožičiek:

a) Otáčajte maticou skrutky v smere hod. ručičiek a potom môžete prispôbiť výšku nožičky.

b) Otáčaním znižujte alebo zdvihajte nožičku, kým dokonale nepriľne k podlahe.

c) Upevnite polohu nožičky otočením matice skrutky proti smeru hod. ručičiek.

Skontrolujte, že volič programov je v poloze OFF a dvierka práčky sú zatvorené.

Zapojte zástrčku do siete.

Po inštalácii spotrebiča sa uistite, že spotrebič je umiestnený tak, aby bola ľahko prístupná zásuvka.

CZ

KAPITOLA 6

SL

6. POGLAVJE

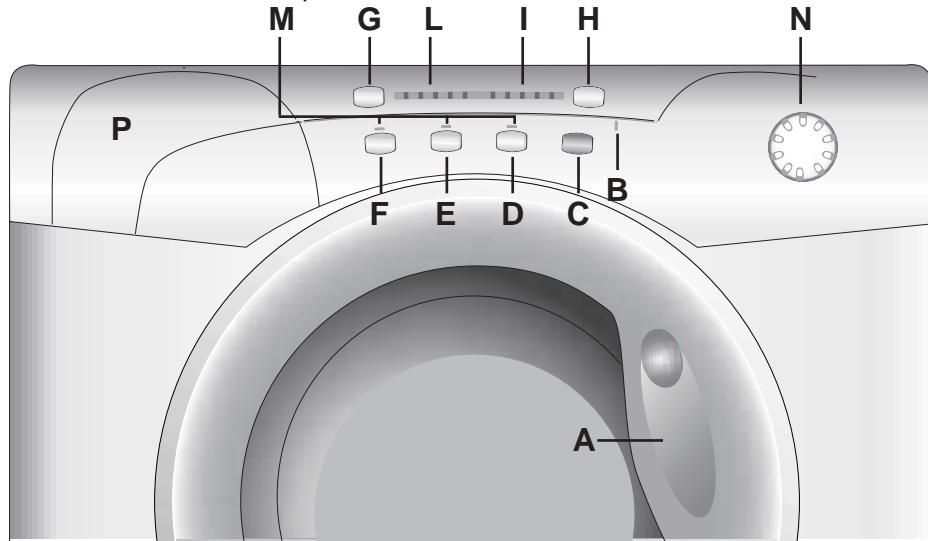

OVLÁDACÍ PRVKY

Držadlo otevření dvířek

Kontrolka zamčená dvířka

Tlačítko "Start"

Tlačítko pro zabránění pomačkání

Tlačítko Aquaplus

Tlačítko Intenzivní Praní

Tlačítko Odloženého Startu

Tlačítko Volba Odstředění

Kontrolky Otáčky Odstředění

Kontrolky zbývajícího času

Kontrolky Tlačítek

Volič programů s OFF

Zásobník pracích prostředků

OPIS STIKALNE PLOŠČE

Ročaj vrat

Kontrolna lučka zaklenjena vrata

Tipka Start

Tipka za lahko likanje

Tipka za Allergie

Tipka za intenzivno pranje

Tipka za zamik vklopa

Gumb za nastavev števila vrtljajev centrifuge

Kontrolna lučka za nastavljeni hitrost centrifugiranja

Sistem za prikaz časa do konca programa

Kontrolne lučke posameznih tipk

Gumb za nastavev rogramov pranja – gumb programatorja

Predalček za pralna sredstva

A

B

C

D

E

F

G

H

I

L

M

N

P

RU

ПАРАГРАФ 6

Рукоятка люка

Индикатор блокировки люка

Кнопка "Старт/Пауза"

Кнопка "без складок"

Кнопка "Акваплюс"

Кнопка "интенсивной стирки"

Кнопка "отложенного запуска"

Кнопка "регулировки скорости отжима"

Световой индикатор скорости отжима

Световые индикаторы системы обратного отсчета времени

Световые индикаторы клавиш

Переключатель программ с отметкой ВЫКЛ

Контейнер для моющих средств

UKR

РОЗДІЛ 6

Ручка дверей

Індикатор блокування дверей

Кнопки "Старт"

Кнопки запобіганню зминання тканини (Легке прасування)

Кнопки "Aquaplus"

Кнопка "інтенсивне прання"

Кнопка затримки пуску

Кнопка "швидкість центрифуги"

Індикаторна лампочка швидкості центрифуги

Система індикаторних лампочок для відліку часу

Кнопки світлової індикації

Програматор з позицією OFF (вимкнено)

Контейнер для мийючих засобів

SK

KAPITOLA 6

OVLÁDACIE PRVKY

Držadlo otvorenia dvierok

Kontrolka zamknuté dvierka

Tlačidlo „Start“

Tlačidlo na zabránenie pokrčenia

Tlačidlo Aquaplus

Tlačidlo intenzívne pranie

Tlačidlo odloženého štartu

Tlačidlo voľba odstredenia



Kontrolky táčky odstredenia

Kontrolky zostávajúceho času

Kontrolky Tlačidiel

Volič programov s OFF

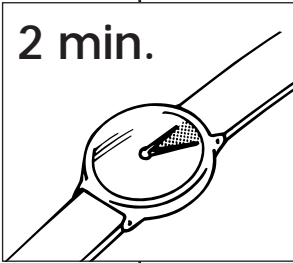
Zásobník pracích prostriedkov

CZ POPIŠ OVLÁDACÍCH PRVKŮ	SL OPIS POSAMEZNIH TIPK IN GUMBOV		
<p>DRŽADLO OTEVŘENÍ DVÍŘEK</p> <p>K otevření dvířek stiskněte pojistku umístěnou na vnitřní straně držadla.</p> <div data-bbox="85 392 392 660" style="border: 1px solid black; padding: 5px;"> <p>POZOR: SPECIÁLNÍ POJISTKA ZABRAŇUJE OTEVŘENÍ DVÍŘEK PŘÁČKY IHNEĎ PO SKONČENÍ PRÁNÍ. JAKMĚL SKONČÍ ŽDÍMÁNÍ, VYČEKTEJE 2 MINUTY A POTOM TEPRVE DVÍŘKA OTEVŘETE.</p> </div>	<p>ROČAJ VRAT</p> <p>Vrata odprete tako, da pritisnete na vzvod v notranjosti vrat.</p> <div data-bbox="427 379 730 692" style="border: 1px solid black; padding: 5px;"> <p>POMEMBNO: POSEBNA VARNOSTNA NAPRAVA PREPREČUJE ODPIRANJE VRAT TAKOJ PO KONČANEM PRANJU. PO KONČANEM CENTRIFUGIRANJU POČAKAJTE ŠE PRIBLIŽNO 2 MIN., DA SE VARNOSTNA NAPRAVA SPROSTI, ŠELE NATO LAHKO ODPRETE VRATA STROJA.</p> </div>	<p>A</p> <p>2 min.</p>	
<p>KONTROLKA ZAMČENÁ DVÍŘKA</p> <p>Kontrolka svítí, pokud jsou dvířka správně zavřená a pračka je zapnutá. Po stisknutí tlačítka START/PAUSA nejdříve kontrolka bliká, po chvíli se rozsvítí trvale a svítí až do konce praní. V případě, že dvířka nebyla zavřena správně, kontrolka bude nadále blikat. Speciální bezpečnostní zařízení zabraňuje, aby se dvířka mohla otevřít okamžitě po skončení pracího cyklu. Počkejte 2 minuty, až kontrolka zhasne, pak vypněte pračku nastavením voliče programů do vypnuté polohy OFF.</p>	<p>LUČKA 'ZAKLENJENA VRATA'</p> <p>Lučka se osvetlí, ko pravilno zaprete vrata in vklopite stroj. Ko pritisnete na tipko START, medtem ko so vrata zaprta, lučka kratak čas utripa, nato pa ostane osvetljena. Če vrata niso pravilno zaprta, lučka še naprej utripa. Posebna varnostna naprava preprečuje takojšnje odpiranje vrat po koncu programa. Počakajte 2 minuti in ko lučka ugasne, lahko odprete vrata. Ko je program pranja zaključen, obrnite stikalo programatorja na OFF.</p>	<p>B</p>	

RU НАЗНАЧЕНИЕ КНОПОК	UKR ПРИЗНАЧЕННЯ КНОПОК	SK POPIS OVLÁDACÍCH PRVKOV
<p>РУКОЯТКА ЛЮКА</p> <p>Чтобы открыть люк, нажмите на клавишу в рукоятке.</p> <div data-bbox="1200 379 1496 703" style="border: 1px solid black; padding: 5px;"> <p>Внимание! Специальное устройство безопасности не позволяет немедленно открыть люк в конце стирки. В конце фазы отжима центрифугой следует подождать 2 минуты, прежде чем открыть люк.</p> </div>	<p>РУЧКА ДВЕРЕЙ</p> <p>Натисніть пальчикову кнопку всередині ручки для дверей для того, щоб відчинити двері.</p> <div data-bbox="1541 331 1832 651" style="border: 1px solid black; padding: 5px;"> <p>Увага! Спеціальний пристрій безпеки не дозволяє негайно відкрити люк по закінченні прання. По закінченні фази віджиму центрифугою слід зачекати 2 хвилини, перш ніж відкрити люк.</p> </div>	<p>DRŽADLO OTVORENIA DVIEROK</p> <p>Na otvorenie dvierok stlačte poistku umiestnenú na vnútornej strane držadla.</p> <div data-bbox="1877 379 2179 667" style="border: 1px solid black; padding: 5px;"> <p>POZOR: ŠPECIÁLNA POISTKA ZABRAŇUJE OTVORENIU DVIEROK PŘÁČKY IHNEĎ PO SKONČENÍ PRANIA. HNEĎ AKO SKONČÍ ŽMÝKANIE, POČKAJTE 2 MINÚTY A AŽ POTOM DVIERKA OTVORTE.</p> </div>
<p>ИНДИКАТОР БЛОКИРОВКИ ЛЮКА</p> <p>Индикатор блокировки люка светится, когда люк полностью закрыт на работающей машине. При нажатии на клавишу ПУСК, когда люк закрыт, индикатор мигает, затем начинает светиться постоянно. Если люк не закрыт, индикатор продолжает мигать. Специальное устройство не позволяет открыть люк сразу по окончании стирки. Подождите около 2 минут после завершения программы, пока индикатор блокировки люка не погаснет. По завершении стирки установите рукоятку выбора программ в положение Выкл.</p>	<p>ІНДИКАТОР БЛОКУВАННЯ ДВЕРЕЙ</p> <p>Світло індикатору „Двері заблоковано“ горить, коли двері повністю закриті та машина включена.</p> <p>Коли СТАРТ включено на машині з закритими дверцятами, індикатор блисне та потім загориться.</p> <p>Якщо двері не зачинені, то індикатор буде продовжувати блимати.</p> <p>Спеціальний безпечний пристрій запобігає відчиненню дверей одразу по закінченню циклу прання. Зачекайте дві хвилини після закінчення циклу прання та після вимкнення індикатору „Двері заблоковано“ перед відчиненням дверей. По закінченню циклу поверніть ручку вибору програм на показник OFF (вимкнено).</p>	<p>KONTROLKA ZAMKNUTÉ DVIERKA</p> <p>Kontrolka svieti, ak sú dvierka správne zatvorené a pračka je zapnutá. Po stlačení tlačidla ŠTART/PAUZA najskôr kontrolka bliká, po chvíli sa rozsvieti trvale a svieti až do konca prania. V prípade, že dvierka neboli zatvorené správně, kontrolka bude nad'alej blikat.</p> <p>Špeciálne bezpečnostné zariadenie zabraňuje, aby sa dvierka mohla otvoriť okamžite po skončení pracíeho cyklu. Počkejte 2 minúty, až kontrolka zhasne, potom vypnite pračku nastavením voliča programov do vypnutej polohy OFF.</p>

ⒸZ

TLAČÍTKO START

Po zvolení programu vyčkejte než kontrolka „STOP“ začne blikat, poté stiskněte tlačítko START.

Stisknutím tohoto tlačítka dojde ke spuštění programu nastaveného na voliči programů (na základě druhu zvoleného programu se rozsvítí jedna z kontrollek).

POZN.: PO SPUŠTĚNÍ PRAČKY TLAČÍTKEM START JE NUTNÉ VYČKAT NĚKOLIK VTEŘIN, NEŽ JE PRAČKA UVEDENA DO CHODU.

ZMĚNA NASTAVENÍ PROGRAMU PO SPUŠTĚNÍ (PAUSA)

Po spuštění programu lze změnit pouze ta nastavení a funkce, které se volí pomocí tlačítek funkcí. Držte stisknuté tlačítko „START/PAUSA“ asi 2 sekundy. Blikání kontrollek funkčních tlačítek, kontrolky zbývající doby a kontrolky odstředování znamená, že spotřebič stojí. Změňte požadované nastavení a znovu stiskněte tlačítko „START/PAUSA“, kterým se přestávka ukončí. Nyní změňte požadované nastavení a znovu stiskněte tlačítko START/PAUSA, kterým se zruší přerušení programu.

Pokud si přejete vyjmout či přidat prádlo během praní, a vyčkejte DVĚ minuty, dokud bezpečnostní zařízení neuvolní dvířka pračky. Po vložení či vyjmutí prádla, opětovném uzavření dvířek pračky a stisknutí tlačítka START, bude pračka pokračovat v práci cyklu od stejného místa, ve kterém byl cyklus přerušen.

ZRUŠENÍ NASTAVENÉHO PROGRAMU

Je možné kdykoli zrušit nastavený program přestavením voliče programů do polohy vypnutí OFF.

ⒸL

TIPKA START

Ko je program izbran, počakajte, da začne utripati kontrolna lučka STOP, nato pa pritisnite na tipko START.

S pritiskom na tipko START zaženete izbrani program (osvetli se ustrezna kontrolna lučka).

OPOMBA: STROJ LAHKO ZAČNE DELOVATI ŠELE NEKAJ SEKUND PO PRITISKU NA TIPKO START.

Spreminjanje nastavitve po začetku izvajanja izbranega programa

V vsakem trenutku lahko program začasno prekinete - približno 2 sekundi pritisnite na tipko Start/pavza. Ko je stroj v načinu pavze, utripata kontrolni lučki 'Čas do konca programa', hitrost centrifugiranja in tipke za opcije. Ko želite s pranjem nadaljevati, spet pritisnite na tipko START/Pavza. Če želite med pranjem dodati kakšen kos perila v stroj, počakajte 2 minuti, da se sprosti varnostni zapah vrat in da se vrata odklenejo. Nato spet zaprite vrata stroja in pritisnite na tipko START/Pavza; stroj bo nadaljeval s pranjem, kjer je bil program prekinjen.

Preklic potekajočega programa

Če želite preklicati potekajoči program, obrnite gumb programatorja na OFF (izklopljeno).

C



ⒸU

КНОПКА СТАРТ/ПАУЗА

Если программа выбрана, то прежде чем нажать клавишу START, дождитесь, пока не начнет мерцать индикатор „STOP“.

Нажмите на кнопку СТАРТ для запуска выбранной программы. В зависимости от выбранной программы загорится соответствующий индикатор.

ПРИМЕЧАНИЕ: ПОСЛЕ НАЖАТИЯ КНОПКИ СТАРТ ДО НАЧАЛА РАБОТЫ МОЖЕТ ПРОЙТИ НЕСКОЛЬКО СЕКУНД.

ИЗМЕНЕНИЕ ПАРАМЕТРОВ ПОСЛЕ ЗАПУСКА ПРОГРАММЫ (ПАУЗА)

Выполнение программы может быть приостановлено в любой момент выполнения программы посредством нажатия и удержания в течение примерно 2 секунд кнопки „Старт/Пауза“. Когда машина войдет в режим паузы, индикаторы „Время до окончания“, скорости отжима и кнопок дополнительных параметров будут мигать.

Если Вы хотите доложить или вынуть белье в процессе стирки, подождите 2 минуты, пока устройство безопасности разблокирует загрузочный люк. Сделайте необходимую Вам операцию, закройте загрузочный люк и нажмите кнопку СТАРТ. Машина продолжит цикл с того момента, на котором он был прерван.

ОТМЕНА ПРОГРАММЫ

Для отмены программы установите рукоятку выбора программ в положение Выкл.

ⒸK

КНОПКА СТАРТУ

Перед вибором програми, зачекайте поки індикатор „СТОП“ блимне перед натисканням кнопки СТАРТ.

Натисніть для того, щоб почати обраний цикл прання (згідно обраного циклу один індикатор включиться).

НОТАТКИ: КОЛИ КНОПКА СТАРТ ВКЛЮЧЕНА, ПРИЛАДУ МОЖЕ БУДЕ НЕОБХІДНО ДЕКІЛЬКА СЕКУНД ПЕРЕД ПОЧАТКОМ РОБОТИ.

Зміна налаштувань за програмами розпочалася (ПАУЗА)

Програму можна припинити у будь-який момент під час циклу прання, натиснувши кнопку „Старт/Пауза“ і тримаючи її так приблизно дві секунди. Коли машина знаходиться у режимі „Пауза“, починають світитися індикаторна лампочка „Час до закінчення“, кнопка швидкості центрифуги та кнопка вибору.

Якщо ви бажаєте додати або виняти речі під час прання, почекайте 2 хвилини до тих пір, поки запобіжний механізм не розблокує дверцята. Після того як ви виконали такий маневр, закрийте дверцята, натисніть кнопку „START“ і машина продовжить працювати.

АНУЛЮВАННЯ ОБРАНОЇ ПРОГРАМИ.

Для анулювання програми, ручка програма тор повинна бути повернена у позицію OFF (ВИМКНЕНО).

ⒸK

TLAČIDLO ŠTART

Po zvolení programu vyčkejte než kontrolka „STOP“ začne blikat, potom stlačte tlačidlo ŠTART.

Stlačením tohto tlačidla dôjde k spusteniu programu nastaveného na voliči programov (na základe druhu zvoleného programu sa rozsvieti jedna z kontroliek).







POZN.: PO SPUSTENÍ PRAČKY TLAČIDLOM ŠTART JE NUTNÉ VYČKAT NIEKOĽKO SEKUND, NEŽ JE PRAČKA UVEDENÁ DO CHODU.

Změna nastavení po spuštění programu (PAUSA)

Po spustení programu je možné zmeniť iba tie nastavenia a funkcie, ktoré sa volia pomocou tlačidiel funkcí. Držte stlačené tlačidlo „ŠTART/PAUZA“ asi 2 sekundy. Blikanie kontroliek funkčných tlačidiel, kontrolky zostávajúceho času a kontrolky odstredovania znamená, že spotřebič stojí. Zmeňte požadované nastavenie a znovu stlačte tlačidlo „ŠTART/PAUZA“, ktorým sa prestávka ukončí. Teraz zmeňte požadované nastavenie a znovu stlačte tlačidlo ŠTART/PAUZA, ktorým sa zruší prerušenie programu. Ak si prajete vybrať či pridať bielizeň počas prania, vyčkejte DVE minúty, pokiaľ bezpečnostné zariadenie neuvolní dvierka pračky. Po vložení či vybratí bielizne, opätovnom uzatvorení dvierok pračky a stlačení tlačidla ŠTART, bude pračka pokračovať v práci cykle od rovnakého miesta, v ktorom bol cyklus prerušený.

ZRUŠENIE NASTAVENÉHO PROGRAMU

Je možné kedykoľvek zrušiť nastavený program prestavením voliča programov do polohy vypnutie OFF.

<p style="text-align: center;">(CZ)</p> <p>Tlačítka funkcí musí být navolena před stisknutím tlačítka start.</p>	<p style="text-align: center;">(SL)</p> <p>Na tipke za opcije pritisnite pred pritiskanjem na tipko START!</p>			<p style="text-align: center;">(RU)</p> <p>Клавиши дополнительных функций следует нажимать только перед нажатием на клавишу ПУСК.</p>	<p style="text-align: center;">(UKR)</p> <p>Опціоналі кнопки, що повинні бути обрані перед натисканням кнопки СТАРТ.</p>	<p style="text-align: center;">(SK)</p> <p>Tlačidlá funkcií musia byť navolené pred stlačením tlačidla štart.</p>
<p>TLAČÍTKO PRO ZABRÁNĚNÍ POMAČKÁNÍ</p> <p>Nastavením této funkce, (Není k dispozici pro programy BAVLNA), je možné snížit na minimum pomačkání prádla v návaznosti na prací cyklus zvolený výběrem programu a druhu praného prádla. V případě směsných tkanin se při praní využívá funkci pro postupné ochlazování vody, vyloučení otáčení bubny během vypouštění lázně a pro jemné odstředování, čímž je zajištěna nevyšší regenerace praných tkanin. U jemných tkanin, s výjimkou vlny, je postup stejný jako u výše uvedených směsných tkanin, je ale doplněn o funkci ponechání vody v bubnu po ukončení závěrečného máchání. U programu pro praní vlny má toto tlačítko pouze funkci ponechání vody v bubnu po skončení posledního máchání, aby se tím zachovala dokonalá pružnost vláken. Během této fáze, kdy voda stojí ve vaně práčky, kontrolka tlačítka bliká, což znamená, že je práčka v pauze. Pro dokončení cyklu praní jemných tkanin a vlny můžete zvolit následující postup: - zrušit tuto funkci vypnutím tlačítka pro ZABRÁNĚNÍ POMAČKÁNÍ. Prací cyklus bude ukončen fází vypuštění vody a odstředěním prádla. V případě, kdy chcete provést pouze vypuštění: - nastavte nejdříve volič programů do polohy OFF - zvolte program pouhého vypouštění  - znovu práčku spusťte opětovným stisknutím tlačítka START.</p>	<p>TIPKA ZA LAHKO LIKANJE</p> <p>Če želite, da je perilo kar najmanj zmečkano (ni možno na programih za BOMBAŽ), vklopite to funkcijo. Ta edinstveni sistem za preprečevanje mečkanja perila je prilagojen posebnim vrstam tkanin. Tkanine iz mešanice vlaken – voda se med zadnjima dvema fazama izpiranja postopoma ohlaja brez centrifugiranja; sledi nežno centrifugiranje, kar zagotavlja, da perilo ne bo zmečkano. Občutljive tkanine – zadnji dve fazi izpiranja sta brez centrifugiranja, po končanem pranju pa ostane perilo v vodi, dokler ga ne želite pobrati iz stroja. Takrat pritisnete na tipko za preprečevanje mečkanja perila in šele takrat bo stroj izčrpal vodo in ožel perilo. Volna – po zadnjem izpiranju ostane perilo v vodi, dokler ga ne želite pobrati iz stroja; kontrolna lučka utripa. Ko želite pobrati perilo iz stroja, pritisnite na tipko za preprečevanje mečkanja perila in šele takrat bo stroj izčrpal vodo in ožel perilo. Če pa ne želite, da bi stroj perilo ožel, lahko vklopite samo izčrpavanje vode: - Obrnite gumb programatorja na oznako OFF. - Izberite program za izčrpavanje vode  . - Vklopite stroj – znova pritisnite na tipko START/Pavza.</p>	<p>D</p>		<p>КНОПКА БЕЗ СКЛАДОК</p> <p>Эта функция (нет в программах ХЛОПОК) позволяет свести до минимума образование складок на одежде в процессе стирки путем выбора программы стирки и типа стираемого белья. Например, для смешанного типа белья эффект достигается таким образом: постепенное уменьшение температуры воды, при смене воды барабан не вращается, очень деликатный отжим – все это позволяет обойтись без глажения белья после стирки. Для деликатного белья, за исключением изделий из шерсти, фазы стирки следуют в том же порядке, что и при стирке смешанного белья, только уже без постепенного уменьшения температуры воды, да еще добавляется фаза отстоя воды в барабане после последнего полоскания. При выборе программы стирки "шерсть" эта кнопка позволяет оставить белье в воде после последнего полоскания, чтобы волокна хорошенько расправились.</p> <p>После последнего полоскания индикатор кнопки начнет мигать, сообщая, что машина находится в режиме паузы.</p> <p>По окончании циклов стирки "деликатное" и "шерсть" можно выполнять следующие операции: - Отжать кнопку БЕЗ СКЛАДОК чтобы остановить программу после слива воды или отжима.</p> <p>Если вы не хотите отжимать белье, а только слить воду, выполните следующие действия:</p> <p>- установите рукоятку выбора программ в положение Выкл.</p> <p>- установите программу Только слив  .</p> <p>- вновь включите машину нажатием клавиши Пуск.</p>	<p>КНОПКИ ЗАПОБІГАННЮ ЗМИНАННЯ ТКАНИНИ (ЛЕГКЕ ПРАСУВАННЯ)</p> <p>Активация даної функції (немає у програмі "БАВОВНЯНІ ВИРОБИ") дає можливість зменшити зминання білизни, що досягається певним циклом прання, що обирається та в залежності від типу білизни, що переться. Особливо для змішаних та синтетичних тканин прання поєднує фази поступового охолодження води, відсутністю обертів в баці під час відтоку води та делікатне обертання, що дає максимальне розпрямлення тканин.</p> <p>Для делікатних тканин, за винятком вовни, фази розроблені уже з вищевказаними для змішаних тканин функціями за винятком поступового охолодження води, але з додатковою фазою залишання води в баку з зупинкою перед останнім від жимом. Програма для вовни ця кнопка лише для того, що залишити тканину у воді по закінченню останнього від жиму до часу, коли необхідно виймати білизну. Під час цього кнопка індикатора буде блимати.</p> <p>Коли Ви готові ви грузити білизну, натисніть кнопку Легке Прасування, це дасть змогу зливу та віджиму.</p> <p>Якщо Ви не бажаєте віджимати одяг та активувати лише злив:</p> <p>- поверніть програма тор на відмітку OFF</p> <p>- Оберіть програму віджиму </p> <p>- Включіть прилад знову, натискаючи СТАРТ</p>	<p>TLAČIDLO NA ZABRÁNENIE POKRČENIA</p> <p>Nastavením tejto funkcie, (Nie je k dispozícii pre programy BAVLNA) aktívnej iba pri pracích cykloch pre zmiešané a jemné tkaniny, je možné znížiť na minimum pokrčenie bielizne v nadväznosti na prací cyklus zvolený výberom programu a druhu pranej bielizne. V prípade zmesových tkanín sa pri praní využívajú funkcie na postupné ochladzovanie vody, vylúčenie otáčania bubna počas vypúšťacieho kúpeľa a na jemné odstreďovanie, čím je zaistená najvyššia regenerácia praných tkanín. Pri jemných tkaninách, s výnimkou vlny, je postup rovnaký ako pri vyššie uvedených zmesových tkaninách, je ale doplnený o funkciu ponechania vody v bubne po ukončení závěrečného plákania. Pri programe na pranie vlny má toto tlačidlo iba funkciu ponechania vody v bubne po skončení posledného plákania, aby sa tým zachovala dokonalá pružnosť vlákien. Počas tejto fázy, kedy voda stojí vo vani práčky, kontrolka tlačidla bliká, čo znamená, že je práčka v pauze. Na dokončenie cyklu prania jemných tkanín a vlny môžete zvolit nasledujúci postup: - zrušit túto funkciu vypnutím tlačidla na ZABRÁNENIE POKRČENIA. Prací cyklus bude ukončený fázou vypúšťania vody a odstredenia bielizne. V prípade, keď chcete vykonať iba vypustenie: - nastavte najskôr volič programov do polohy OFF - zvolte program obyčajného vypúšťania  - znovu práčku spustite opětovným stlačením tlačidla START.</p>

TLAČÍTKO AQUAPLUS

Díky novému systému Sensor Activa System je možné pomocí tlačítka provést nový speciální cyklus praní, který je vhodný při praní odolných a směsných tkanin a který pečuje o vlákna a jemnou pokožku toho, kdo je nosí. Použití mnohem většího množství vody a nová kombinace cyklů otáčení bubny s napouštěním a vypouštěním vody umožňují dosáhnout dokonale čistého a vymáchaného prádla. Množství vody při praní je nyní vyšší, aby se prací prášek opravdu úplně rozpustil a zaručil tak perfektní účinek praní. Větší množství vody je nyní používáno i v okamžiku máchání tak, aby se odstranily veškeré stopy pracího prostředku z vláken. Tato funkce byla vytvořena speciálně pro osoby s jemnou a citlivou pokožkou, kterým může i minimální zbytek pracího prášku způsobit podráždění nebo alergie. Doporučujeme, abyste tuto funkci používali i při praní dětského oblečení, praní jemného prádla obecně nebo při praní froté prádla, protože vlákna froté mají větší tendenci zachycovat prací prášek. Pro zajištění nejlepších výkonů při praní je tato funkce vždy aktivní u programů Jemné prádlo a Vlana.

TIPKA ALLERGIE

S pritiskom na to tipko lahko aktivirate poseben novi program, namenjen pranju barvno obstojnih tkanin in tkanin iz mešanice vlaken, ki deluje na osnovi novega sistema Sensor Activa. Ta opcija zagotavlja nežno ravnanje s perilom in je predvsem namenjena osebam z nežno in občutljivo kožo, pri katerih bi lahko tudi najmanjše sledi pralnih sredstev povzročale alergije. Perilo se opere v večji količini vode, kar ob novem kombiniranem učinkovanju faz obračanja bobna med polnjenjem z vodo in izčrpavanjem vode zagotavlja temeljitješe pranje in popolno izpiranje. V stroj se natoči večja količina vode, tako da se detergent bolje raztopi, kar zagotavlja še bolj učinkovito pranje. Tudi pri izpiranju se v stroj natoči več vode, kar zagotavlja učinkovitejše odstranjevanje sledi detergenta iz perila, kar je še posebej pomembno za osebe z nežno in občutljivo kožo, pri katerih bi lahko tudi najmanjše sledi pralnih sredstev povzročale alergije. To funkcijo priporočamo tudi za pranje otroških oblačil in občutljivega perila nasploh, pa tudi za pranje frotirja, saj ta med pranjem absorbira več detergenta. Da bi zagotovili kar največjo učinkovitost pranja pa se ta funkcija vedno aktivira pri pranju na programih za občutljivo perilo in volno.



КНОПКА АКВАПЛЮС

Нажатием этой кнопки пользователь активирует специальный новый цикл стирки для программ стирки **Смесовых и Линяющих** тканей. Это стало возможным благодаря применению новой системы Sensor Activa Sensor. Эта функция предусматривает бережное обращение с волокнами ткани одежды, а также рекомендуется для людей с чувствительной кожей. Белье стирается в значительно большем количестве воды и это, вместе с новой комбинацией циклов вращения барабана во время заполнения бака водой и слива воды, будет давать Вашей одежде безукоризненное качество стирки и ополаскивания. Количество воды при стирке возрастает так, что моющее средство растворяется полностью, повышая тем самым эффективность стирки белья. Количество воды при ополаскивании также возрастает, обеспечивая полное удаление с белья всех следов моющего средства. Эта функция стирки специально создана для людей с нежной и чувствительной кожей, у кого даже малейшее количество моющего средства может вызывать раздражение или аллергию. Советуем также использовать данную функцию для детского белья и деликатных тканей вообще или при стирке махровых тканей, волокна которых поглощают большее количество моющего средства. Для обеспечения лучшего качества стирки данная функция всегда активируется при стирке деликатных и шерстяных тканей.

КНОПКА "AQUAPLUS"

Завдяки новій сенсорній системі, натиснувши цю кнопку, ви зможете активувати спеціальний новий цикл прання у програмах **"Бавовняні вироби"** та **"Сумішні"**. Ця опція забезпечує делікатну обробку волокон одягу, а також захист чутливої шкіри тих, хто носить цей одяг. При пранні одягу використовується набагато більша кількість води, і при одночасному функціонуванні нових об'єднаних циклів обертання барабану, коли вода набирається і зливається, забезпечується досконале прання вашого одягу. Кількість води під час прання збільшується так, що засіб для прання повністю розчиняється, забезпечуючи ефективне очищення. Під час полоскання кількість води також збільшується, для того щоб засіб для прання був усунений з волокон повністю. Ця функція розроблена спеціально для людей з чутливою шкірою, у яких навіть невелика кількість засобу для прання може спричинити подразнення або алергію. Рекомендується використовувати цю функцію також для прання дитячих речей і, взагалі, для речей з тонкої тканини або ж для речей, виготовлених з тканини для рушників, волокна якої схильні вбирати більшу кількість засобу для прання ніж звичайні речі. Для забезпечення найкращого роботи цієї функції при пранні вона активується у програмах "Вироби з тонких тканин" та "Шерстяні вироби".

TLAČIDLO AQUAPLUS

Vďaka novému systému Sensor Activa System je možné pomocou tlačidla vykonať nový špeciálny cyklus prania, ktorý je vhodný pri praní odolných a zmesových tkanín a ktorý sa stará o vlákna a jemnú pokožku toho, kto ich nosí. Použitie oveľa väčšie množstvo vody a nová kombinácia cyklov otáčania bubna s napúšťaním a vypúšťaním vody umožňujú dosiahnuť dokonale čistú a vyplákanú bielizeň. Množstvo vody pri praní je teraz vyššie, aby sa prací prášok naozaj úplne rozpustil a zaručil tak perfektný účinok prania. Väčšie množstvo vody je teraz používané aj v okamihu plákania tak, aby sa odstránili všetky stopy pracieho prostriedku z vlákien. Táto funkcia bola vytvorená špeciálne pre osoby s jemnou a citlivou pokožkou, ktorým môže aj minimálny zvyšok pracieho prášku spôsobiť podráždenie alebo alergiu. Odporúčame, aby ste túto funkciu používali aj pri praní detského oblečenia, praní jemnej bielizne všeobecne alebo pri praní froté bielizne, pretože vlákna froté majú väčšiu tendenciu zachycovať prací prášok. Na zaistenie najlepších výkonov pri praní je táto funkcia vždy aktívna pri programoch Jemná bielizeň a Vlana.

CZ

TLAČÍTKO INTENZIVNÍ PRANÍ

Stisknutím tohoto tlačítka, které je aktivní pouze u programů **bavlna**, začnou fungovat snímače nového Activa systému. Tyto snímače pracují jak se zvolenou teplotou, kterou udržují konstantní během všech fází pracího programu, tak s mechanickou činností bubny. Buben se v klíčových okamžicích otáčí dvěma rychlostmi. Když prací prášek proniká do prádla, buben se otáčí tak, aby se prášek rozdělil v bubnu rovnoměrně, jeho rychlost se však zvyšuje v okamžiku praní a máchání tak, aby prací účinek byl maximální. Díky tomuto speciálnímu systému se zlepšuje účinnost praní BEZ PRODLOUŽENÍ DOBY TRVÁNÍ PROGRAMU.

SL

TIPKA ZA INTENZIVNO PRANJE

S pritiskom na to tipko lahko pri programih za bombaž aktivirate senzorje za novi sistem Activa. Senzorji zagotavljajo, da se nastavljená temperatura ohranja tekom faze pranja, ter nadzirajo tudi mehanično delovanje bobna. Boben se vrti z dvema različnima hitrostima, hitrost pa se spreminja v ključnih trenutkih. Ko se detergent dozira med perilo, se boben vrti tako, da se detergent enakomerno razporedi med perilom, med fazo pranja in izpiranja pa se hitrost vrtenja bobna poveča, kar zagotavlja optimalen učinek. Zahvaljujoč temu posebnemu sistemu je učinkovitost pranja izboljšana OB ENAKI DOLŽINI PROGRAMA.

F



RU

КНОПКА ИНТЕНСИВНОЙ СТИРКИ

Нажатием этой кнопки, которая может быть активирована только в программе стирки хлопчатобумажных тканей, включаются в работу датчики новой системы Актива. Эти датчики поддерживают постоянной выбранную температуру в течении цикла стирки и следят за вращением барабана. Барабан вращается с разной скоростью в зависимости от фазы цикла стирки. В момент забора моющего средства из контейнера барабан вращается с такой скоростью, чтобы моющее средство распределялось равномерно, а во время стирки и полоскания, скорость вращения барабана возрастает, чтобы максимально улучшить качество стирки. Благодаря этой новой системе эффективность стирки возрастает БЕЗ УВЕЛИЧЕНИЯ ДЛИТЕЛЬНОСТИ ВЫПОЛНЕНИЯ ПРОГРАММЫ.

UKR

КНОПКА "ІНТЕНСИВНЕ ПРАННЯ"

Після натискання цієї кнопки, яка може бути активована тільки у циклах "**Бавовняні вироби**", у новій системі починають функціонувати сенсори. Вони підтримують обрану температуру під час усього циклу прання, а також діють на механічні функції барабану. Барабан зроблено так, щоб у критичні моменти він міг обертатися на двох різних швидкостях. Коли засіб для прання потрапляє у тканину, барабан обертається таким чином, щоб цей засіб розподілявся рівномірно; але під час прання та полоскання швидкість підвищується для забезпечення максимального очищення. Завдяки цій спеціальній системі ефективність прання підвищується БЕЗ БУДЬ-ЯКОГО ПРОДОВЖЕННЯ ЧАСУ ФУНКЦІОНУВАННЯ ПРОГРАМИ.

SK

TLAČIDLO INTENZÍVNE PRANIE

Stlačením tohto tlačidla, ktoré je aktívne iba pri programe bavlna, začnú fungovať snímače nového Activa systému. Tieto snímače pracujú ako so zvolenou teplotou, ktorú udržujú konštantnú počas všetkých fáz pracieho programu, tak s mechanickou činnosťou bubna. Bubon sa v kľúčových okamihoch otáča dvoma rýchlosťami. Keď prací prášok preniká do bielizne, bubon sa otáča tak, aby sa prášok rozdelil v bubne rovnomerne, jeho rýchlosť sa však zvyšuje v okamihu prania a plákania tak, aby prací účinok bol maximálny. Vďaka tomuto špeciálnemu systému sa zlepšuje účinnosť prania BEZ PREDLŽENIA DOBY TRVANIA PROGRAMU.

CZ**TLAČÍTKO ODLOŽENÉHO STARTU**

Pomocí tohoto tlačítka je možné naprogramovat spuštění pracovního cyklu se zpožděním o 3, 6 nebo 9 hodin.

Pro nastavení odloženého startu postupujte následujícím způsobem: Nastavte zvolený program (kontrolka STOP začne blikat) Stiskněte tlačítko ODLOŽENÝ START (při každém stisknutí se může zadat start odložený o 3, 6 nebo 9 hodin a kontrolka, která přísluší zvolenému času začne blikat) Stiskněte tlačítko START (kontrolka příslušející zvolenému času zůstane svítit), tím začne odpočítávání, na jehož konci se program automaticky spustí.

Nastavení odloženého startu je možné zrušit následujícím způsobem: opakovaně stiskněte tlačítko ODLOŽENÝ START, aby zhasly kontrolky (na potvrzení, že odložený start byl zrušen, začne blikat kontrolka STOP). V tomto okamžiku je možné spustit dříve zvolený program stisknutím tlačítka START nebo zrušit nastavení programu tak, že otočíte volič programů do polohy OFF, pak můžete zvolit jiný program.

SL**ČASOVNI ZAMIK VKLOPA**

S pomočjo tipke lahko nastavite časovni zamik vklopa za 3, 6 ali 9 ur. To storite na naslednji način: Izberite program (kontrolna lučka "STOP" utripa). Pritisnite na tipko za zamik vklopa; ob vsakem pritisku se spremeni vrednost - 3 - 6 - 9; utripa ustrezná kontrolna lučka. S pritiskom na tipko START aktivirate odštevanje nastavljenega časa nastavljenega časovnega zamika (kontrolna lučka nastavljené vrednosti preneha utripati in ostane osvetljena). Ko preteče nastavljeni časovni zamik, začne stroj prati. Če želite preklicati nastavljeni časovni zamik, pritisnite na tipko za nastavljanje časovnega zamika, dokler vse lučke (3-6-9) ne ugasnejo (kontrolna lučka STOP utripa). Zdaj lahko ročno vklopite program pranja - pritisnite na tipko START, ali pa izklopite stroj - obrnite gumb programatorja v izklopljeni položaj.

G**RU****КНОПКА ОТЛОЖЕННОГО ЗАПУСКА**

Предназначена для установки времени начала работы машины с отсрочкой на 3, 6 или 9 часов. Для установки отсрочки запуска выполните следующие действия: Установите желаемую программу (световой индикатор СТОП мигает). Нажмите клавишу Отложенного запуска (при каждом нажатии запуск будет отложен соответственно на 3, 6 или 9 часов, и будет мигать соответствующий световой индикатор). Нажмите клавишу ПУСК для начала операции Отложенного запуска (световой индикатор соответствующего времени отсрочки перестает мигать и светится постоянно). По истечении установленного периода отсрочки выбранная программа запустится.

Для отмены функции Отложенного запуска: Нажмите на клавишу Отложенного запуска, чтобы погас световой индикатор (мигает световой индикатор СТОП), и программу можно будет запустить вручную при помощи клавиши ПУСК, либо выключить прибор поворотом рукоятки выбора программ в положение Выкл.

UKR**КНОПКА ЗАТРИМКИ ПУСКУ**

За допомогою цієї кнопки можна установити час увімкнення приладу із затримкою на 3, 6 або 9 годин. Для встановлення пуску із затримкою виконуйте такі кроки: Оберіть програму (блимає індикатор STOP (СТОП)) Натисніть на кнопку затримки пуску Start Delay (з кожним натисканням на кнопку пуск відкладатиметься на 3, 6 або 9 годин, відповідно, і блиматиме світловий сигнал). Натисніть на кнопку START (ПУСК) для активації функції Start Delay (Затримка пуску) (світловий індикатор, що вказує на обраний час затримки пуску, припиняє блимати та залишається у положення ON (Вкл.)). Програма активується у кінці вказаного часу затримки.

Щоб скасувати функцію Start Delay (Затримка пуску): Натисніть на кнопку Start Delay, доки не вимкнеться світловий індикатор (починає блимати індикатор STOP). Програму можна буде запустити вручну, використовуючи кнопку START, або вимкнути прилад, повернувши ручку вибору програм у положення Off (Викл.).







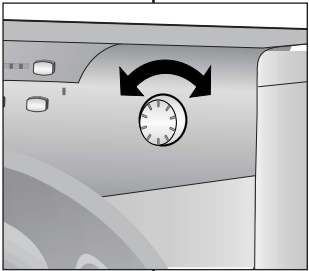

SK**TLAČIDLO ODLOŽENÉHO ŠTARTU**

Pomocou tohto tlačidla je možné naprogramovať spustenie pracovného cyklu s oneskorením o 3, 6 alebo 9 hodín. Pre nastavenie odloženého štartu postupujte nasledujúcim spôsobom: Nastavte zvolený program (kontrolka STOP začne blikat) Stlačte tlačidlo ODLOŽENÝ ŠTART (pri každom stlačení sa môže zadat štart odložený o 3, 6 alebo 9 hodín a kontrolka, ktorá príslúcha zvolenému času začne blikat) Stlačte tlačidlo ŠTART (kontrolka príslúchajúca zvolenému času zostane svietiť), tým začne odpočítavanie, na ktorého konci sa program automaticky spustí. Nastavenie odloženého štartu je možné zrušit nasledujúcim spôsobom: opakovane stlačte tlačidlo ODLOŽENÝ ŠTART, aby zhasli kontrolky (na potvrdenie, že odložený štart bol zrušený, začne blikat kontrolka STOP). V tomto okamihu je možné spustiť skôr zvolený program stlačením tlačidla ŠTART alebo zrušit nastavenie programu tak, že otočíte volič programov do polohy OFF, potom môžete zvolit iný program.

<p align="center">CZ</p> <p>TLAČÍTKO VOLBA ODSŤŘEDĚNÍ</p> <p>Fáze odstředování je velmi důležitá pro přípravu dobrého usušení. Váš model je vybaven tak, aby byl schopen vyhovět všem Vaším potřebám. Stisknutím tohoto tlačítka lze omezovat maximální rychlost odstředování, kterou je možné použít pro zvolený program, až do úplného vyřazení odstředování. Pro nové spuštění odstředování stačí znovu stisknout tlačítko a nastavit ho až na požadovanou rychlost. Pro ochranu tkanin není možné nastavit rychlost vyšší, než je rychlost, která se automaticky stanovuje v okamžiku zvolení programu.</p> <p>Rychlost odstředování je možné změnit kdykoli, spotřebič nemusí být v režimu PAUSA.</p>	<p align="center">SL</p> <p>GUMB ZA NASTAVITEV HITROSTI CENTRIFUGIRANJA</p> <p>Faza centrifugiranja je zelo pomembna, saj naj bi iz perila odstranila čimveč vlage, ne da bi ga pri tem poškodovala. Hitrost centrifuge lahko prilagodite svojim potrebam. Z nastavitvijo nižjih vrednosti lahko znižate maksimalno hitrost centrifuge na minuto. Centrifugo lahko tudi izključite. Če želite ponovno aktivirati fazo centrifugiranja, preprosto pritisnete na tipko, dokler ni nastavljena zelena hitrost centrifugiranja. Da bi preprečili poškodbe perila, ni mogoče nastaviti višje hitrosti centrifugiranja od najvišje predvidene za posamezne programe. Hitrost centrifugiranja lahko nastavite kadarkoli, ne da bi morali prej preklopiti stroj v način pavze.</p>	<p align="center">H</p>		<p align="center">RU</p> <p>КНОПКА РЕГУЛИРОВКИ СКОРОСТИ ОТЖИМА</p> <p>От скорости отжима зависит какое количество влаги будет удалено из белья без нанесения ему повреждений. Вы можете задать скорость отжима по Вашему желанию. Нажатием этой кнопки можно уменьшить максимальную скорость отжима и, если захотите, то и отменить режим отжима. Для того чтобы вновь включить отжим, достаточно нажимать кнопку до тех пор, пока значение скорости отжима не достигнет желаемой величины. Во избежание повреждений белья, невозможно увеличить скорость отжима больше того значения, которое автоматически устанавливается для выбранной программы.</p> <p>Изменение скорости отжима возможно в любой момент, даже без остановки машины.</p>	<p align="center">UKR</p> <p>КНОПКА "ШВИДІСТЬ ЦЕНТРИФУГИ"</p> <p>Цикл центрифугування є дуже важливим для усунення якомога більшої кількості води з речей без їх пошкодження. Ви можете відрегулювати швидкість центрифуги машини так, як вам потрібно. Натисканням цієї кнопки можна зменшити максимальну швидкість і за бажанням припинити цикл центрифугування. Для того щоб знову активувати цикл центрифугування, достатньо натискати цю кнопку до тих пір, поки не буде обрано потрібної швидкості центрифуги. Для того щоб запобігти пошкодженню речей, під час вибору програми не слід встановлювати швидкість, більшу за ту, яка встановлюється автоматично.</p> <p>Швидкість центрифуги можна змінити у будь-який момент і без призупинення роботи машини.</p>	<p align="center">SK</p> <p>TLAČIDLO VOĽBA ODSŤREDEŇIA</p> <p>Fáza odstreďovania je veľmi dôležitá pre prípravu dobrého usušenia. Váš model je vybavený tak, aby bol schopný vyhovieť všetkým vašim potrebám. Stlačením tohto tlačidla je možné obmedzovať maximálnu rýchlosť odstreďovania, ktorú je možné použiť pre zvolený program, až do úplného vyradenia odstreďovania. Pre nové spustenie odstreďovania stačí znovu stlačiť tlačidlo a nastaviť ho až na požadovanú rýchlosť. Pre ochranu tkanín nie je možné nastaviť rýchlosť vyššiu, než je rýchlosť, ktorá sa automaticky stanovuje v okamihu zvolenia programu. Rýchlosť odstreďovania je možné zmeniť kedykoľvek, spotrebič nemusí byť v režime PAUZA.</p>
<p>KONTROLKY OTÁČKY ODSŤŘEDĚNÍ</p> <p>V okamžiku zvolení programu bude maximální možná rychlost odstředování automaticky zobrazena rozsvícením příslušné kontrolky. Pokud si zvolíte nižší rychlost pomocí příslušného tlačítka, rozsvítí se odpovídající kontrolka.</p>	<p>INDIKATORJI HITROSTI CENTRIFUGIRANJA</p> <p>Ko izberete zeleni program, se osvetli lučka skladno z najvišjo možno hitrostjo centrifugiranja za izbrani program. Ob nastavljanju nižje hitrosti centrifugiranja se osvetli ustrezen indikator.</p>	<p align="center">I</p>		<p>СВЕТОВОЙ ИНДИКАТОР СКОРОСТИ ОТЖИМА</p> <p>При установке программы стирки, максимально возможная скорость отжима автоматически отображается свечением соответствующего индикатора. При выборе меньшей скорости отжима нажатием кнопки будет загораться соответствующий индикатор.</p>	<p>ІНДИКАТОРНА ЛАМПОЧКА ШВИДКОСТІ ЦЕНТРИФУГИ</p> <p>Під час обрання програми автоматично вмикається індикаторна лампочка, яка показує максимальну можливу швидкість центрифуги для відповідної програми.</p>	<p>KONTROLKYO TÁČKY ODSŤREDEŇIA</p> <p>V okamihu zvolenia programu bude maximálna možná rýchlosť odstreďovania automaticky zobrazená rozsvietením príslušnej kontrolky. Ak si zvolíte nižšiu rýchlosť pomocou príslušného tlačidla, rozsvietí sa zodpovedajúca kontrolka.</p>
<p>KONTROLKY ZBÝVAJÍCÍHO ČASU</p> <p>Umožňují, abyste byli nepřetržitě informováni o čase, který zbývá do konce pracovního cyklu.</p> <p>Kontrolka 90: zbývá méně než 60'</p> <p>Kontrolka 60: zbývá méně než 60'</p> <p>Kontrolka 30: zbývá méně než 30'</p> <p>Kontrolka 15: zbývá méně než 15'</p> <p>Kontrolka STOP : konec programu</p>	<p>PRIKAZ ČASA DO KONCA PROGRAMA</p> <p>Da bi vam omogočili boljše razpolaganje s časom, smo ta pralni stroj opremili s sistemom za prikaz časa, ki mora še preteči do konca programa. Tako ste sproti obveščeni, kdaj bo perilo oprano.</p> <p>Indikator 90 minut: do konca programa je več kot 60 minut</p> <p>Indikator 60 minut: do konca programa je manj kot 60 minut</p> <p>Indikator 30 minut: do konca programa je manj kot 30 minut</p> <p>Indikator 15 minut: do konca programa je manj kot 15 minut</p> <p>Osvetljen indikator STOP: Program je zaključen.</p>	<p align="center">L</p>		<p>СВЕТОВЫЕ ИНДИКАТОРЫ СИСТЕМЫ ОБРАТНОГО ОТСЧЕТА ВРЕМЕНИ</p> <p>В целях упрощения работы с машиной изготовителем предусмотрена система световой индикации, отображающая следующую информацию:</p> <p>Световой индикатор 90: до окончания стирки свыше 60 мин.</p> <p>Световой индикатор 60: до окончания стирки менее 60 мин.</p> <p>Световой индикатор 30: до окончания стирки менее 30 мин.</p> <p>Световой индикатор 15: до окончания стирки менее 15 мин.</p> <p>Световой индикатор СТОП ("STOP"): стирка завершена.</p>	<p>СИСТЕМА ІНДИКАТОРНИХ ЛАМПОЧОК ДЛЯ ВІДЛІКУ ЧАСУ</p> <p>Для того щоб ви могли краще розпорядитися своїм часом, ця пральна машина оснащена системою індикаторних лампочок, завдяки якій ви завжди можете бачити, скільки часу залишилося до завершення циклу.</p> <p>Індикаторна лампочка 90: залишилося більше 60 хвилин</p> <p>Індикаторна лампочка 60: залишилося менше 60 хвилин</p> <p>Індикаторна лампочка 30: залишилося менше 30 хвилин</p> <p>Індикаторна лампочка 15: залишилося менше 15 хвилин</p> <p>Індикаторна лампочка "Stop" ("Стоп"): завершення програми.</p>	<p>KONTROLKY ZOSTÁVAJÚCEHO ČASU</p> <p>Umožňujú, aby ste boli nepretržite informovaní o čase, ktorý zostáva do konca pracovného cyklu.</p> <p>Kontrolka 90: zostáva menej než 60'</p> <p>Kontrolka 60: zostáva menej než 60'</p> <p>Kontrolka 30: zostáva menej než 30'</p> <p>Kontrolka 15: zostáva menej než 15'</p> <p>Kontrolka STOP: koniec programu</p>

<p align="center">CZ</p> <p>KONTROLKY TLAČÍTEK</p> <p>Kontrolka okolo tlačítka volitelné funkce se rozsvítí, je-li nastavena tato zvláštní volba.</p>	<p align="center">SL</p> <p>KONTROLNE LUČKE ZA POSAMEZNE OPCIJE</p> <p>Če izberete opcijo, se osvetli ustrezna kontrolna lučka.</p>	<p align="center">M</p>	<p align="center">RU</p> <p>СВЕТОВЫЕ ИНДИКАТОРЫ КЛАВИШ</p> <p>Световые индикаторы клавиш загораются при установке каждой текущей функции.</p>	<p align="center">UKR</p> <p>КНОПКИ СВІТЛОВОЇ ІНДИКАЦІЇ</p> <p>Світловий індикатор обраної функціональної кнопки буде світитися, коли певна опція обрала.</p>	<p align="center">SK</p> <p>KONTROLKY TLAČIDIEL</p> <p>Kontrolka okolo tlačidla voliteľnej funkcie sa rozsvieti, ak je nastavená táto zvláštna voľba.</p>
<p>VOLIČ PROGRAMŮ S OFF</p> <div data-bbox="80 368 389 695" style="border: 1px solid black; padding: 5px; margin-bottom: 10px;"> <p>LZE JÍM OTÁČET V OBOU SMĚRECH. JAKMILE ZVOLÍTE NĚJAKÝ PROGRAM, PO NĚKOLIKA SEKUNDÁCH ZAČNE BLIKAT SVĚTELNÁ SIGNALIZACE "STOP". ZHASNUTÍ SVĚTLENÉ SIGNALIZACE "STOP" PROVEDETE OTOČENÍM VOLIČE PROGRAMŮ DO POLOHY OFF.</p> </div> <p>Stiskněte tlačítko "Start/Pauza" a spusíte cyklus praní.</p> <p>Prací cyklus probíhá s voličem programů nastaveným na určitém programu, a to až do konce praní.</p> <p>Po ukončení cyklu vypněte práčku nastavením voliče programu do polohy "OFF".</p> <div data-bbox="80 1238 389 1437" style="border: 1px solid black; padding: 5px;"> <p>POZNÁMKA: VOLIČ PROGRAMŮ MUSÍ BÝT PO UKONČENÍ PRANÍ VŽDY PŘESTAVEN DO POLOHY OFF, TEPRVE PAK MŮŽETE ZVOLIT NOVÝ PROGRAM.</p> </div>	<p>GUMB PROGRAMATORJA ZA IZBIRANJE PROGRAMOV IN OZNAKO OFF (IZKLOPLJENO)</p> <div data-bbox="427 368 725 715" style="border: 1px solid black; padding: 5px; margin-bottom: 10px;"> <p>GUMB SE VRTI V OBE SMERI. STROJ VKLOPITE TAKO, DA OBRNTE GUMB NA ŽELENI PROGRAM. UTRIPATI ZAČNE KONTROLNA LUČKA STOP, KI UTRIPA, DOKLER STROJ NE ZAČNE DELOVATI OZ. DOKLER NE OBRNTE GUMBA NAZAJ V IZKLOPLJENI POLOŽAJ (OFF).</p> </div> <p>Stroj zaženete s pritiskom na tipko Start/pavza.</p> <p>Med potekom programa gumb programatorja miruje (se ne obrača).</p> <p>Stroj izklopite tako, da obrnete gumb programatorja na OFF.</p> <div data-bbox="427 1201 725 1437" style="border: 1px solid black; padding: 5px;"> <p>OPOMBA: GUMB PROGRAMATORJA MORATE OBRNITI NA OFF PO ZAKLJUČENEM PROGRAMU PRANJA OZ. ČE ŽELITE IZBRATI IN ZAGNATI NOVI PROGRAM.</p> </div>	<p align="center">N</p> <div data-bbox="763 363 1070 635" style="border: 1px solid black; padding: 5px; text-align: center;">  </div>	<p>ПЕРЕКЛЮЧАТЕЛЬ ПРОГРАММ С ОТМЕТКОЙ ВЫКЛ.</p> <div data-bbox="1196 363 1494 874" style="border: 1px solid black; padding: 5px;"> <p>ВРАЩАЕТСЯ В ОБОИХ НАПРАВЛЕНИЯХ МАШИНА ВКЛЮЧАЕТСЯ (РЕЖИМ ВКЛ.) ПОСРЕДСТВОМ УСТАНОВКИ ЖЕЛАЕМОЙ ПРОГРАММЫ СТИРКИ ПРИ ПОМОЩИ РУКОЯТКИ ВЫБОРА ПРОГРАММ. ДАННЫЙ СТАТУС ПОДТВЕРЖДАЕТСЯ МИГАНИЕМ СВЕТОВОГО ИНДИКАТОРА СТОП. ИНДИКАТОР ПРОДОЛЖАЕТ МИГАТЬ, ПОКА МАШИНА НЕ НАЧНЕТ СТИРАТЬ, ЛИБО МАШИНУ ВЫКЛЮЧАТ ПОВОРОТОМ РУКОЯТКИ ВЫБОРА ПРОГРАММ В ПОЛОЖЕНИЕ ВЫКЛ.</p> </div> <p>Нажмите кнопку "Start/Pause" для запуска выбранной программы.</p> <p>Программа выполняется при неизменном положении селектора программ до завершения цикла.</p> <p>Выключите машину поворотом рукоятки выбора программ в положение Выкл.</p> <div data-bbox="1196 1150 1494 1513" style="border: 1px solid black; padding: 5px;"> <p>ПРИМЕЧАНИЕ: РУКОЯТКУ ВЫБОРА ПРОГРАММ СЛЕДУЕТ ОБЯЗАТЕЛЬНО ВОЗВРАЩАТЬ В ПОЛОЖЕНИЕ ВЫКЛ. ПО ОКОНЧАНИИ КАЖДОГО СЕАНСА СТИРКИ, А ТАКЖЕ ПРИ ЖЕЛАНИИ НАЧАТЬ СЛЕДУЮЩИЙ СЕАНС ПЕРЕД ТЕМ, КАК УСТАНОВИТЬ И ЗАПУСТИТЬ ЖЕЛАЕМУЮ ПРОГРАММУ.</p> </div>	<p>ПРОГРАМАТОР З ПОЗИЦІЄЮ OFF (ВИМКНЕНО)</p> <div data-bbox="1538 368 1845 770" style="border: 1px solid black; padding: 5px;"> <p>ОБЕРТАЄТЬСЯ У ОБОХ НАПРЯМКАХ. МАШИНА ВМИКАЄТЬСЯ ЧЕРЕЗ ОБИРАННЯ ПРОГРАМИ ЗА ДОПОМОГОЮ ПРОГРАМАТОРА. ЦЕЙ СТАТУС БУДЕ ПОКАЗАНИЙ БЛИМАННЯМ СТОП ІНДИКАТОРА, СВІТЛО БУДЕ ПРОДОВЖУВАТИ БЛИМАТИ ДОКИ МАШИНА НЕ РОЗПОЧНЕ РОБОТУ АБО ПОВЕРНЕТЬСЯ ДО OFF ФУНКЦІЇ.</p> </div> <p>Натисніть кнопку „СТАРТ“ для того, щоб розпочати обраний цикл.</p> <p>Програми використовує всі опції обраної програми до кінці циклу.</p> <p>Вимкніть пральну машину поверненням програматора на OFF.</p> <div data-bbox="1538 1042 1845 1278" style="border: 1px solid black; padding: 5px;"> <p>ПРОГРАМА ТОР ПОВИННО БУТИ ПОВЕРНЕНО НА ПОЗИЦІЇ OFF ПО ЗАКІНЧЕННЮ ЦИКЛУ АБО КОЛИ ПОЧИНАЄТЬСЯ ДОДАТКОВИХ ЦИКЛ ПРАННЯ ЯК ПРІОРИТЕТ РАНІШ ОБРАНОЇ ТА РОЗПОЧАТОЇ ПРОГРАМИ.</p> </div>	<p>VOLIČ PROGRAMOV S OFF</p> <div data-bbox="1872 368 2179 727" style="border: 1px solid black; padding: 5px;"> <p>MOŽNO NÍM OTÁČAŤ V OBOCH SMEROCH HNEĎ AKO ZVOLÍTE NEJAKÝ PROGRAM, PO NĚKOLKÝCH SEKUNDÁCH ZAČNE BLIKAT SVETELNÁ SIGNALIZÁCIA „STOP“. ZHASNUTIE SVETLENEJ SIGNALIZÁCIE „STOP“ VYKONÁTE OTOČENÍM VOLIČA PROGRAMOV DO POLOHY OFF.</p> </div> <p>Stlačte tlačidlo „Štart/Pauza“ a spustíte cyklus prania. Prací cyklus prebieha s voličom programov nastavením na určitom programe a to až do konca prania. Po ukončení cyklu vypnite práčku nastavením voliča programu do polohy „OFF“.</p> <div data-bbox="1872 1086 2179 1326" style="border: 1px solid black; padding: 5px;"> <p>POZNÁMKA: VOLIČ PROGRAMOV MUSÍ BYŤ PO UKONČENÍ PRANIA VŽDY PŘESTAVENÝ DO POLOHY OFF, AŽ POTOM MŮŽETE ZVOLIT NOVÝ PROGRAM.</p> </div>

Tabulka pracích programů

PROGRAM PRO		VOLBA UKAZATELE VOLIČE PROGRAMŮ NA:	MAX. NÁPLŇ kg*			VOLBA TEPLoty °C	NÁSYPKA PRACÍCH PROSTŘEDKŮ		
							2	☼	1
<i>Odolné tkaniny</i> Bavlna, len	Bílé tkaniny	90	5	6	7,5	90°	●	●	
<i>Bavlna, směsné odolné</i>	Barevné odolné tkaniny s předpírkou	60 P	5	6	7,5	60°	●	●	●
<i>Bavlna, směsné</i>	Barevné odolné tkaniny	60 **	5	6	7,5	60°	●	●	
	Barevné odolné tkaniny	40	5	6	7,5	40°	●	●	
	Jemné barevné tkaniny	30	5	6	7,5	30°	●	●	
<i>Bavlna</i>	Jemné barevné tkaniny praní za studena	☼	5	6	7,5	-	●	●	
<i>Směsné a syntetické tkaniny</i> Směsné odolné	Barevné odolné tkaniny s předpírkou	60 P	2,5	3	3,5	60°	●	●	●
<i>Bavlna, směsné a syntetické tkaniny</i>	Barevné odolné tkaniny	60 **	2,5	3	3,5	60°	●	●	
<i>Syntetické tkaniny (silon, perlon), směsná bavlna</i>	Barevné odolné tkaniny	50	2,5	3	3,5	50°	●	●	
	Jemné barevné tkaniny	40	2,5	3	3,5	40°	●	●	
<i>Směsné, jemné syntetické</i>	Košíle 	30	2,5	3	3,5	30°	●	●	
	Jemné barevné tkaniny praní za studena	☼	2,5	3	3,5	-	●	●	
<i>Velmi jemné tkaniny</i>	Jemné tkaniny	40 **	1,5	1,5	2	40°	●	●	
	Vlna určená k praní v pračce	30 	1	1	1,5	30°	●	●	
	Vlna určená k praní v pračce	☼ 	1	1	1,5	-	●	●	
	Ruční praní	30 	1	1	1,5	30°	●	●	
Speciální programy	Máchání		-	-	-	-	△	●	
	Intenzivní odstředění		-	-	-	-			
	Pouhé vypuštění vody		-	-	-	-			
	"MIX & WASH SYSTEM" PROGRAM	M&W	5	6	7,5	40°	●	●	
	Rychloprogram 32'	32' 	2	2	2	50°	●		

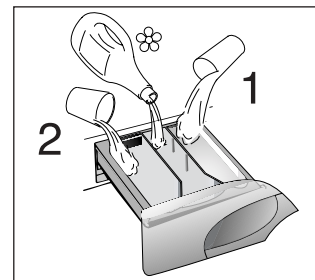

Proším, přečtete si tyto poznámky:

* Maximální obsah náplně suchého prádla se mění podle modelu, který jste zakoupili (viz štítek se základními údaji).

Při praní velmi zašpiněného prádla doporučujeme práť max. náplň 3/4 kg.

**) Programy podle evropské normy EN 60456.

Rychlost otáčení bubnu při odstřežování lze rovněž snížit na jakoukoliv hodnotu doporučenou na etiketě prádla nebo tkaniny. Pro jemné prádlo lze odstředování zcela vyloučit.







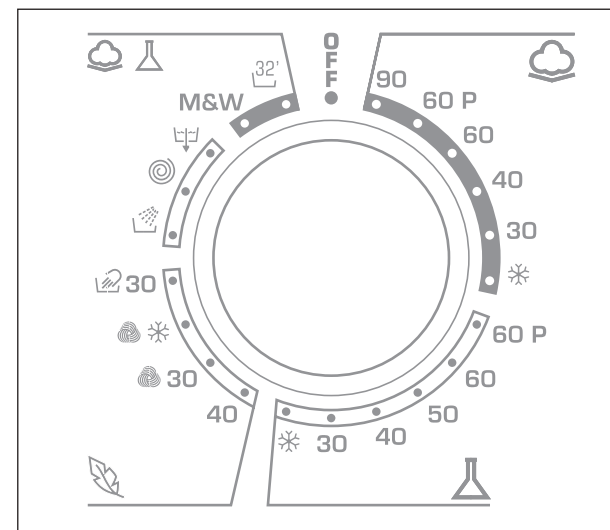





△ Pokud jsou na některých kusech prádla skvrny, které vyžadují ošetření tekutými bělicími prostředky, můžete provést předběžné odstranění skvrn v myčce.

Vložte do oddílu "2" zásobníku pracího prostředku příslušnou nádobku, do které vlijte bělicí prostředek a nastavte program "MÁCHÁNÍ" (☼).

Jakmile je toto ošetření ukončeno, nastavte knoflík programů do polohy "OFF", přidejte k vybělenému prádlu zbytek prádla a proveďte normální cyklus praní s nevhodnějším programem.



7. POGLAVJE

Program za:	GUMB ZA IZBIRANJE PROGRAMOV NA:	TEŽA (NAJVEČ) Kg. *	TEMP. °C			PRALNA SREDSTVA V:			
			2		1	2		1	
Odporne tkanine Bombaž, platno	Belo perilo	90	5	6	7,5	90°	●	●	
Bombaž, odporne tkanine iz mešanice vlaken	Belo perilo s predpranjem	60 P	5	6	7,5	60°	●	●	●
Bombaž, tkanine iz mešanice vlaken	Obstojne barve	60 **	5	6	7,5	60°	●	●	
	Obstojne barve	40	5	6	7,5	40°	●	●	
	Neobstojne barve	30	5	6	7,5	30°	●	●	
Bombaž	Neobstojne barve, pranje s hladno vodo		5	6	7,5	-	●	●	
Tkanine iz mešanice vlaken in sintetiike Odporne tkanine	Obstojne barve s predpranjem	60 P	2,5	3	3,5	60°	●	●	●
Bombaž, tkanine iz mešanih vlaken, sintetiika	Obstojne barve	60 **	2,5	3	3,5	60°	●	●	
Sintetiika (najlon, perlon), bombažne mešanice	Obstojne barve	50	2,5	3	3,5	50°	●	●	
	Neobstojne barve	40	2,5	3	3,5	40°	●	●	
Mešanica vlaken, občutljiva sintetiika	Srajce 	30	2,5	3	3,5	30°	●	●	
	Neobstojne barve, pranje s hladno vodo		2,5	3	3,5	-	●	●	
Zelo občutljive tkanine	Občutljive tkanine	40 **	1,5	1,5	2	40°	●	●	
	Volna (za strojno pranje)	30 	1	1	1,5	30°	●	●	
	Volna (za strojno pranje)	 	1	1	1,5	-	●	●	
	Ročno pranje	30 	1	1	1,5	30°	●	●	
Posebni programi	Izpiranje		-	-	-	-	△	●	
	Centrifugiranje z veliko hitrostjo		-	-	-	-			
	Samo izčrpavanje		-	-	-	-			
	Program Mix & Wash System	M&W	5	6	7,5	40°	●	●	
	Hitri 32-min. program	32'	2	2	2	50°	●		

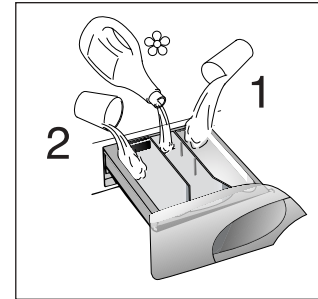

Prosimo, da upoštevate naslednje:

*) Največja dovoljena količina suhega perila (odvisno od modela - gl. tablico s podatki).

Če je perilo zelo umazano, perite naenkrat le 3/4 kg perila.

** Programi pranja v skladu z normami CENELEC EN 60456.

Pri vseh programih lahko po potrebi znižate hitrost centrifugiranja pod najvišjo predvideno za posamezni program, pri pranju zelo občutljivih tkanin pa lahko tudi prekličete centrifugiranje. To storite s pomočjo tipke za nastavljanje hitrosti centrifugiranja.

△ Če so na posameznih kosih perila madeži, ki jih je treba odstraniti s pomočjo tekočega belila, priporočamo, da ta postopek opravite v stroju pred pranjem polnega stroja perila. Odmerite tekoče belilo v ustrezen predačček, vstavljen v predelek 2 (predelek za detergent za glavno pranje) in izberite posebni program Izpiranje . Ko je ta program zaključen, obrnite gumb za izbiranje programov v izklopljeni položaj, dodajte preostalo perilo in nato izberite ustrezen program pranja.

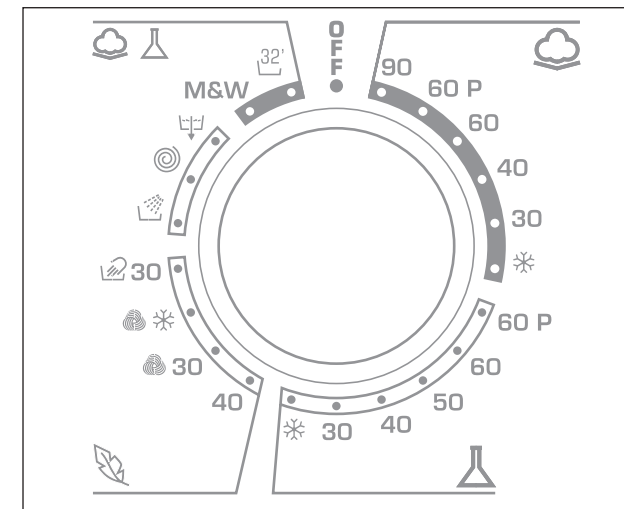

ПАРАГРАФ 7

ТАБЛИЦА ПРОГРАММ СТИРКИ

Программа стирки для	РУКОЯТКА ВЫБОРА ПРОГРАММ В ПОЛОЖЕНИИ ВКЛ.:	Макс. загрузка, кг *	Темпера тура °С			Загрузка моющих средств			
						2		1	
прочные ткани Хлопок, лен	Белые ткани	90	5	6	7,5	90°	●	●	
Хлопок, смешовые прочные ткани	Белые ткани с предварительной стиркой	60 P	5	6	7,5	60°	●	●	●
Хлопок, смешовые ткани	Цветные нелиняющие ткани	60 **	5	6	7,5	60°	●	●	
	Цветные нелиняющие ткани	40	5	6	7,5	40°	●	●	
	Цветные линяющие ткани	30	5	6	7,5	30°	●	●	
Хлопок	Цветные линяющие ткани стирка в холодной воде		5	6	7,5	-	●	●	
смешовые и синтетические ткани смешовые прочные ткани	Цветные линяющие ткани с предварительной стиркой	60 P	2,5	3	3,5	60°	●	●	●
Хлопок, смешовые синтетика	Цветные нелиняющие ткани	60 **	2,5	3	3,5	60°	●	●	
Синтетич. ткани (нейлон, перлон)	Цветные нелиняющие ткани	50	2,5	3	3,5	50°	●	●	
	Цветные линяющие ткани	40	2,5	3	3,5	40°	●	●	
Смешовые, синтетич. деликатные	Рубашки 	30	2,5	3	3,5	30°	●	●	
	Цветные линяющие ткани стирка в холодной воде		2,5	3	3,5	-	●	●	
очень деликатные ткани	Деликатные ткани	40 **	1,5	1,5	2	40°	●	●	
	Шерсть с пометкой "Для машинной стирки"	30 	1	1	1,5	30°	●	●	
	Шерсть с пометкой "Для машинной стирки"	 	1	1	1,5	-	●	●	
	Программа "Ручная стирка"	30 	1	1	1,5	30°	●	●	
Специальные программы	Полоскание		-	-	-	-	△	●	
	Быстрый отжим		-	-	-	-			
	Только слив		-	-	-	-			
	"MIX & WASH SYSTEM" Программа	M&W	5	6	7,5	40°	●	●	
	Сверхбыстрая программа 32 минуты	32'	2	2	2	50°	●		

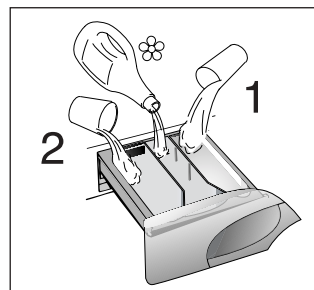

Примите во внимание!

* Максимально возможный вес загружаемого сухого белья должен соответствовать модели машины (см. табличку с техническими характеристиками).

В случае стирки сильно загрязненного белья рекомендуется снизить загрузку до 3/4 кг сухого белья.

Скорость отжима также можно регулировать в соответствии с рекомендованными параметрами на лейблах изделий, либо включать отжим вообще при стирке особо деликатных изделий.

** Программы соответствуют EN Директиве 60456.

△ Если только для ограниченного количества вещей, требуется обработка жидким отбеливателем для удаления пятен, то предварительное удаление пятен может быть выполнено в стиральной машине. Налейте отбеливатель в ванночку для жидкого отбеливателя, вставленную в отделение "2" контейнера для моющих средств и установите специальную программу полоскания (). По завершении этой программы установите селектор программ в положение "OFF", добавьте оставшиеся вещи и продолжите стирку на наиболее подходящей программе.

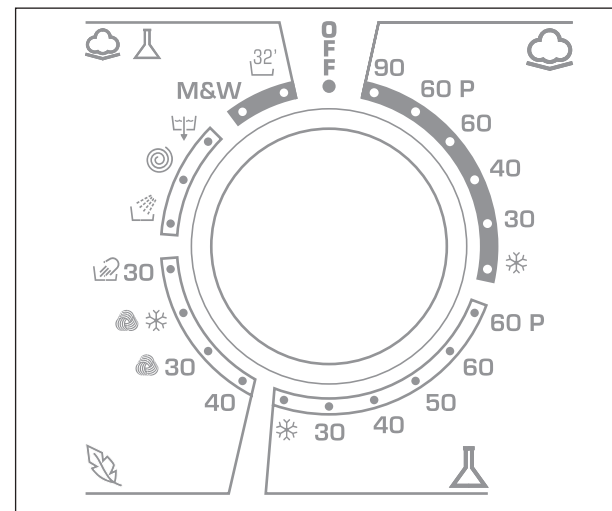

РОЗДІЛ 7

ТАБЛИЦЯ ПРОГРАМ

Тип тканини	Програма прання	Макс. завантаження, кг*	Макс. завантаження, кг*			Температура, °C	Завантаження мийних засобів		
			2	1	1				
Бавовна, льон	Білизна	90	5	6	7,5	90°	●	●	
Бавовна, міцні сумішні	Білизна з попереднім пранням	60 P	5	6	7,5	60°	●	●	●
Бавовна, сумішні тканини	Білизна зі стійким кольором	60 **	5	6	7,5	60°	●	●	
	Білизна зі стійким кольором	40	5	6	7,5	40°	●	●	
	Білизна з нестійким кольором	30	5	6	7,5	30°	●	●	
Бавовна	Білизна з нестійким кольором, прання у холодній воді	❄	5	6	7,5	-	●	●	
Сумішні міцні тканини	Білизна зі стійким кольором з попереднім пранням	60 P	2,5	3	3,5	60°	●	●	●
Бавовна, сумішні, синтетика	Білизна зі стійким кольором	60 **	2,5	3	3,5	60°	●	●	
Синтетика (нейлон, перлон), сумішні бавовняні	Білизна зі стійким кольором	50	2,5	3	3,5	50°	●	●	
	Білизна з нестійким кольором	40	2,5	3	3,5	40°	●	●	
Сумішні, синтетичні, делікатні	Сорочки 	30	2,5	3	3,5	30°	●	●	
	Білизна з нестійким кольором, прання у холодній воді	❄	2,5	3	3,5	-	●	●	
Делікатна синтетика	Делікатний режим	40 **	1,5	1,5	2	40°	●	●	
	Вовна придатна для машинного прання	30 	1	1	1,5	30°	●	●	
	Вовна придатна для машинного прання	❄ 	1	1	1,5	-	●	●	
	Ручне прання	30 	1	1	1,5	30°	●	●	
Особливості	Полоскання		-	-	-	-	△	●	
	Нормальний віджим		-	-	-	-			
	Водостік тільки		-	-	-	-			
	“MIX & WASH SYSTEM” програма	M&W	5	6	7,5	40°	●	●	
	Надшвидке прання 32 хвилини	32' 	2	2	2	50°	●		

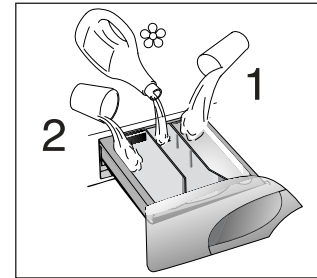

Приміть до уваги!

*) Максимальна місткість для завантаження сухого одягу залежить від моделі, яка використовується (дивіться таблицю з технічними даними).







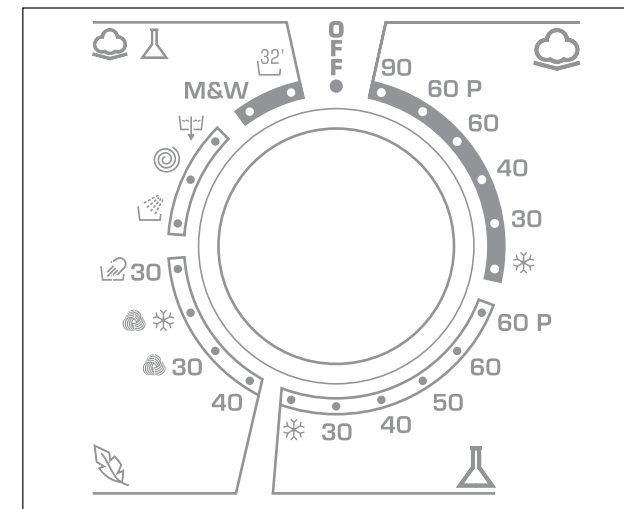

У випадку прання дуже забрудненої білизни рекомендується знизити завантаження до 3/4 кг сухої білизни.

***) Програми відповідають нормам EN 60456.

Швидкість обертання можна також знижувати, якщо того вимагають позначення на ярликах одягу, а для тонких тканин обертання можна взагалі відмінити.

△ Коли лише декілька речей має плями, що потребують обробленню відбілюючими засобами, попередня обробка засобами можлива у пральній машині. Налийте відбілювач у контейнер для рідкого відбілювача, відділення 2 у відділенні для порошків, та оберіть програму „ПОЛОСКАННЯ” . Коли ця фаза закінчена, поверніть програма тор у позицію “OFF”, додайте останню білизну та розпочніть звичайне прання на найбільш відповідній програмі.



PROGRAM PRE		VOĽBA UKAZOVATEĽA VOĽIČA PROGRAMOV NA:	MAX. NÁPLŇ kg *			VOĽBA TEPLY v °C	NÁSYPKA PRACÍCH PROSTRIEDKOV		
							2	☼	1
Odolné tkaniny Bavlna, ľan	Biele tkaniny	90	5	6	7,5	90°	●	●	
Bavlna zmesové odolné	Farebné odolné tkaniny s predpraním	60 P	5	6	7,5	60°	●	●	●
Bavlna, zmesové	Farebné odolné tkaniny	60 **	5	6	7,5	60°	●	●	
	Farebné odolné tkaniny	40	5	6	7,5	40°	●	●	
	Jemné farebné tkaniny	30	5	6	7,5	30°	●	●	
Bavlna	Jemné farebné tkaniny pranie za studena	☼	5	6	7,5	-	●	●	
Zmesové a syntetické tkaniny Zmesové odolné	Farebné odolné tkaniny s predpraním	60 P	2,5	3	3,5	60°	●	●	●
Bavlna, zmesové a syntetické tkaniny	Farebné odolné tkaniny	60 **	2,5	3	3,5	60°	●	●	
Syntetické tkaniny (silón, perlon), zmesová bavlna	Farebné odolné tkaniny	50	2,5	3	3,5	50°	●	●	
	Jemné farebné tkaniny	40	2,5	3	3,5	40°	●	●	
Zmesové jemné syntetické	Košele 	30	2,5	3	3,5	30°	●	●	
	Jemné farebné tkaniny pranie za studena	☼	2,5	3	3,5	-	●	●	
Veľmi jemné tkaniny	Jemné tkaniny	40 **	1,5	1,5	2	40°	●	●	
	Vlna určená na pranie v práčke	30 	1	1	1,5	30°	●	●	
	Vlna určená na pranie v práčke	☼ 	1	1	1,5	-	●	●	
	RUČNÉ PRANIE	30 	1	1	1,5	30°	●	●	
ŠPECIÁLNE PROGRAMY	Plákanie		-	-	-	-	△	●	
	Intenzívne odstredenie		-	-	-	-			
	Jednoduché vypúšťanie vody		-	-	-	-			
	„MIX & WASH SYSTEM“ PROGRAM	M&W	5	6	7,5	40°	●	●	
	Rýchloprogram 32'	32' 	2	2	2	50°	●		

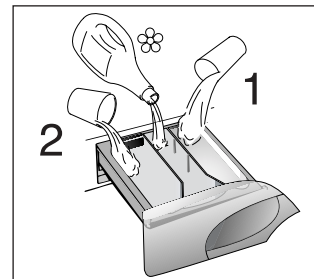

PROSÍM, PREČÍTAJTE SI TIETO POZNÁMKY:

*) Maximálny obsah náplne suchej bielizne sa mení podľa modelu, ktorý ste zakúpili (viď. štítok so základnými údajmi).

Pri praní veľmi zašpinenej bielizne odporúčame prať max. náplň 3/4 kg.

***) Programy podľa európskej normy EN 60456.

Rýchlosť otáčania bubna pri odstredovaní možno taktiež znížiť na akúkoľvek hodnotu odporúčanú na etikete bielizne alebo tkaniny. Pre jemnú bielizeň možno odstredovanie úplne vylúčiť.

△ Ak sú na niektorých kusoch bielizne škvry, ktoré vyžadujú ošetrovanie tekutými bieliacimi prostriedkami, môžete vykonať predbežné odstránenie škvŕn v umývačke. Vložte do oddielu „2“ zásobníka pracieho prostriedku príslušnú nádobku, do ktorej vlejete bieliaci prostriedok a nastavte program „PLÁKANIE“ (☼). Hneď ako je toto ošetrovanie ukončené, nastavte gombík programov do polohy „OFF“, pridajte k vybielenej bielizni zvyšok bielizne a vykonajte normálny cyklus prania s najvhodnejším programom.

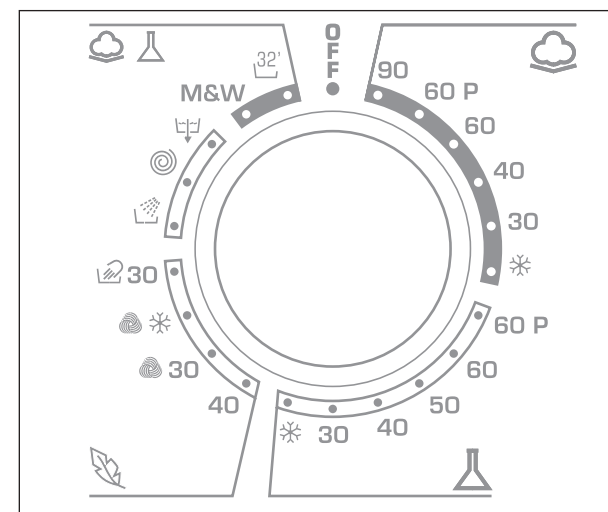

KAPITOLA 8

VOLBA PROGRAMŮ

Pro různé typy tkaniny s různým stupněm znečištění má pračka 4 okruhy programů rozdělených podle druhu praní, teploty a doby praní (viz tabulka programů).

1. ODOLNÉ TKANINY

Tyto programy byly navrženy tak, aby se dosáhlo nejlepších výsledků praní a máchání. Krátké odstřed'ování zařazené po každém máchání zajišť'uje dokonalé vymáchání prádla. Závěrečné odstřed'ování zajišť'uje vyšší účinnost při odstraňování vody z prádla.

2. SMĚSNÉ A SYNTETICKÉ TKANINY

U hlavního praní je dosažováno nejlepších výsledků díky proměnlivým rytmickým otáčkám pracího bubnu a výšce hladiny napouštěné vody. Jemné odstřed'ování zamezí nadměrnému pomačkání prádla.

3. VELMI JEMNÉ TKANINY

Nový koncept praní, který střídá fáze praní a fáze odměčání, obzvlášť vhodný pro praní velmi jemných tkanin, např. čisté střížní vlny se značkou možnosti praní v práčce. Praní a máchání probíhá při vysoké hladině vody a tím jsou zajištěny dokonalé výsledky.

RUČNÍ PRANÍ 30°

Pračka je vybavena také pracím cyklem pro jemné tkaniny. Tento cyklus je nazýván "Ruční praní". Program "ručního praní" je vhodný pro tkaniny, které se jinak perou výhradně ručně. Program dosáhne maximální teploty 30° C a je zakončen 3 máchacími cykly a jemným odstředěním.

8. POGLAVJE

IZBIRANJE PROGRAMOV

Pralni stroj ima 4 skupine programov, ki omogočajo pranje različno umazanega perila, kot seveda tudi pranje različnih vrst tkanin. Programi pranja se med seboj razlikujejo po načinu pranja, temperaturah in po trajanju (gl. razpredelnico programov pranja).

1. OBSTOJNE TKANINE

Stroj pere in izpira perilo na teh programih z intenzivno močjo. Po vsakem vmesnem izpiranju stroj perilo tudi ožame, kar zagotavlja popolno izpiranje. Končno centrifugiranje perilo temeljito ožame.

2. TKANINE IZ MEŠANIH IN SINTETIČNIH VLAKEN

Ritem vrtenja bobna in nivo vode zagotavljata najboljše rezultate pranja in izpiranja. Nežno ožemanje prepreči, da bi se perilo preveč zmečkalo.

3. ZELO OBČUTLJIVE TKANINE

To je nov program pranja, pri katerem se izmenjujeta fazi pranja in namakanja in ga priporočamo za pranje zelo občutljivih tkanin, kot so to volnena oblačila iz čiste runske volne, primerna za pranje v stroju. Pranje in izpiranje poteka v veliki količini vode, kar zagotavlja najboljše rezultate.

ROČNO PRANJE

Pralni stroj omogoča tudi nežno pranje zelo občutljivega perila, enakovredno ročnemu pranju. Ta program je namenjen pranju perila, označenega z etiketo 'Ročno pranje'. Stroj opere perilo pri 30°C, program pa se zaključi z 3 izpiranji in nežnim centrifugiranjem.



ПАРАГРАФ 8

ВЫБОР ПРОГРАММ

Для различных типов тканей и степени загрязнения эта стиральная машина имеет 4 группы программ, в соответствии с которыми выбирает цикл стирки, температуру и продолжительность стирки (см. таблицу программ стирки).

1. ПРОЧНЫЕ ТКАНИ

Этот набор программ разработан для максимально интенсивной стирки и полоскания с промежуточными циклами отжима для наилучшего качества полоскания. Заключительный отжим удаляет воду более интенсивно, чем другие программы стирки.

2. СМЕСОВЫЕ И СИНТЕТИЧЕСКИЕ ТКАНИ

Основная стирка и полоскание дают отличные результаты благодаря тщательно подобранной скорости вращения барабана и уровню воды. Деликатный отжим гарантирует, что белье будет меньше сминаться.

3. ОСОБО ДЕЛИКАТНЫЕ ТКАНИ

Это новый цикл программы, который чередует стирку и замачивание. Эти программы рекомендуются для очень деликатных тканей, типа чистой шерсти для машинной стирки. Стирка и полоскание выполняются при высоком уровне воды для обеспечения наилучших результатов.

ПРОГРАММА "РУЧНАЯ СТИРКА"

Ваша стиральная машина оснащена также деликатной программой "Ручная стирка". Эта программа осуществляет полный цикл стирки изделий, помеченных значком "Только для ручной стирки" ("Hand Wash only"). Эта программа стирает всего при 30°C, имеет 3 цикла полоскания и медленный деликатный отжим.

РОЗДІЛ 8

ВИБІР ПРОГРАМ

Для прання різних типів тканин різного ступеня забруднення машина має 4 групи програм, які різняться за циклами прання, температурою, тривалістю циклу (див. "Таблиця програм").

1. Міцні тканини

Програми призначені для максимального ступеня прання. Вони передбачають полоскання з проміжними циклами віджиму, забезпечуючи високу якість полоскання. Останній віджим забезпечує ефективне видалення залишків вологи.

2. Сумішні та синтетичні тканини

Основне прання та полоскання дають найкращі результати завдяки різним ритмам обертання барабана та рівням води. Деликатний віджим забезпечує найменший ступінь збігання тканин.

3. Особливо делікатні тканини

Цей новий режим прання, який чергує прання та замочування, особливо рекомендується для прання делікатних тканин — таких, як чиста вовна. Прання та полоскання у великому обсязі води забезпечують найкращий результат.

РУЧНЕ ПРАННЯ 30°

Ця пральна машина також має делікатний режим прання. Цей режим дозволяє здійснити прання одягу, який має позначку для "Тільки Ручного Прання". Програма працює при температурі 30 градусів, включає 3 режими полоскання та повільні обороти.

KAPITOLA 8

VOĽBAPROGRAMOV

Pre rôzne typy tkaniny s rôznym stupňom znečistenia má pračka 4 okruhy programov rozdelené podľa druhu prania, teploty a času trvania prania (viď tabuľka programov).

1. ODOLNÉTKANINY

Tieto programy boli navrhnuté tak, aby sa dosiahli najlepšie výsledky prania a plákania. Krátke odstredovanie zaradené po každom plákaní zaisťuje dokonalé vyplákanie bielizne. Závěrečné odstredovanie zaisťuje vyššiu účinnosť pri odstraňovaní vody z bielizne.

2. ZMESOVÉ A SYNTETICKÉ TKANINY

Pri hlavnom praní sú dosahované najlepšie výsledky vďaka premenlivým rytmickým otáčkam pracího bubna a výšce hladiny napustenej vody. Jemné odstredovanie zamedzí nadmemnému pokrčeniu bielizne.

3. VEĽMI JEMNÉ TKANINY

Nový koncept prania, ktorý strieda fázy prania a fázy odmäčania, obzvlášť vhodný na pranie veľmi jemných tkanín, napr. čistej strižnej vlny so značkou možnosti prania v práčce. Pranie a plákanie prebieha pri vysokej hladine vody a tým sú zaistené dokonalé výsledky.

RUČNÉ PRANIE 30°

Pračka je vybavená tiež pracím cyklom pre jemné tkaniny. Tento cyklus sa nazýva „Ručné pranie“. Program „ručného prania“ je vhodný pre tkaniny, ktoré sa inak perú výhradne ručne. Program dosiahne maximálnu teplotu 30° C a je zakončený 3 plákačiami cyklami a jemným odstredením.

CZ**4. Speciální programy****SPECIÁLNÍ PROGRAM
„MÁCHÁNÍ“**

Tento program provádí 3 máchání prádla s průběžným odstředováním (které lze případně snížit nebo zrušit pomocí příslušného tlačítka).
Používá se pro máchání všech typů tkanin, např. i po praní v ruce.

Tento program lze také použít jako cyklus pro BĚLENÍ (viz tabulka programů).

**SPECIÁLNÍ PROGRAM
„INTENZIVNÍ ODSTŘEDĚNÍ“**

Tento program provádí odstředování při maximální rychlosti (kterou lze případně snížit nebo zrušit pomocí příslušného tlačítka).

POUZE VYPOUŠTĚNÍ

Program vypouštění provede vypouštění vody.

SL**4. Posebni programi****IZPIRANJE**

Ta program opravi tri izpiranja z vmesnim centrifugiranjem (hitrost lahko prilagodite s pomočjo ustrežne tipke). Ta program je namenjen izpiranju različnega perila po pranju na roke.

Primeren je tudi za odstranjevanje madežev s perila s pomočjo belila, kot je bilo to že opisano.

HITRO CENTRIFUGIRANJE

Ta program je namenjen intenzivnemu centrifugiranju perila (hitrost lahko prilagodite s pomočjo ustrežne tipke).

IZČRPAVANJE VODE

Program je namenjen izčrpanju vode iz bobna.

**RU****4. Специальные программы****СПЕЦИАЛЬНАЯ ПРОГРАММА
ОПОЛАСКИВАНИЯ “RINSE”**

Эта программа выполняет три цикла полоскания с промежуточным отжимом на средней скорости (которая может быть уменьшена или вообще выключена соответствующей кнопкой). Эта программа может быть использована для ополаскивания любых типов тканей, например после ручной стирки белья.

Эта программа также может быть использована для отбеливания (см.таблицу программ).

**СПЕЦИАЛЬНАЯ ПРОГРАММА
“БЫСТРЫЙ ОТЖИМ”**

Программа “БЫСТРЫЙ ОТЖИМ” выполняется на максимальной скорости (которая может быть уменьшена соответствующей кнопкой).

ТОЛЬКО СЛИВ

Программа Только слив осуществляет слив воды.

UKR**4. Особливості****СПЕЦІАЛЬНА ПРОГРАМА
„ПОЛОСКАННЯ“**

Ця програма проводить три цикли поступового полоскання (за необхідності можна зменшувати оберти чи вимикати центрифугу за допомогою спеціальної кнопки). Вона може бути використана для будь-яких типів тканин, а також після ручного прання.

Ця програма може бути використана як цикл ВІДБІЛЮВАННЯ (див таблицю програм прання)

**СПЕЦІАЛЬНА ПРОГРАМА
„ШВИДКОГО ВІДЖИМ“**

Програма „швидкий віджим“ дає максимальний віджим. (яку за необхідності можна зменшувати за допомогою спеціальної кнопки).

ВОДОСТІК ТІЛЬКИ

це програма стоку води.

SK**4 . Špeciálne programy****ŠPECIÁLNY PROGRAM
„PLÁKANIE“**

Tento program vykonáva 3 plákania bielizne s priebežným odstreďovaním (ktoré je možné prípadne znížiť alebo zrušiť pomocou príslušného tlačidla).
Používa sa na plákanie všetkých typov tkanín, napr. aj na pranie v rukách.

Tento program je možné tiež použiť ako cyklus pre BIELENIE (viď. tabuľka programov).

**ŠPECIÁLNY PROGRAM
„VEĽMI RÝCHLE
ODSTREĎENIE“**

Tento program vykonáva odstreďovanie pri maximálnej rýchlosti.
(ktoré je možné prípadne znížiť alebo zrušiť pomocou príslušného tlačidla).

IBA VYPÚŠŤANIE

Program vypúšťania vykoná vypustenie vody.

CZ

PROGRAM "MIX & WASH SYSTEM"

Jde o program, který je výhradním patentem firmy **Candy** a který přináší pro uživatele 2 velké výhody:

- lze společně prát prádlo z různých tkanin (např. bavlna + syntetika apod. ...) **NEPOUŠTĚJÍCÍ BARVU**;
- provádět praní se značnou úsporou energie.

Program pro praní "Mix & Wash" pere při teplotě 40°C a střídá dynamické fáze (buben se otáčí) se statickými fázemi (namočené prádlo v klidové fázi). Z tohoto důvodu trvá déle, doba trvání je téměř 3 hodiny. Spotřeba elektrické energie na celý cyklus je pouhých 850 W/h.

Upozornění:

- první praní nového barevného prádla je nutno provést odděleně.
- v žádném případě **nikdy nemíchejte barevné prádlo pouštějící barvu.**

RYCHLOPROGRAM 32 MINUT

Rychloprogram 32 minut vykoná za zhruba 30 min. kompletní prací cyklus pro max. 2 kg prádla při teplotě 50°C.

Pokud zvolíte "Rychloprogram 32'", použijte pouze 20% doporučeného množství pracího prostředku.

SL

PROGRAM »MIX & WASH«

To je exkluzivní Candyjev systém pranja, ki nudi uporabniku dve veliki prednosti:

- možno je skupno pranje perila iz različnih materialov, npr. bombaž + sintetika.
- Ta program zagotavlja občuten prihranek energije.

Stroj opere perilo pri 40°C, izmenjujeta se dinamična faza (obračanje bobna) in statična faza (tkanina se med fazo mirovanja namaka); program pa trajaja dlje časa - skoraj 3 ure. Poraba energije za cel program je samo 850 W/h.

Pomembno!

- Nove, pisane kose prvič perite posebej!
- **Nikoli ne perite skupaj različne neobstoje pisane kose!**

'32-MINUTNI HITRI' PROGRAM

Če izberete ta program, bo perilo oprano v pribl. 30 minutah; perete lahko največ 2 kg perila hkrati, pranje pa poteka pri temperaturi 50°C.

Priporočamo, da v predelek II predalčka za pralna sredstva odmerite le 20% priporočene količine detergenta za običajno pranje.

M&W

32'

RU

ПРОГРАММА "MIX & WASH SYSTEM"

Эта эксклюзивная система **Candy** имеет два больших преимущества:

- делает возможным совместную стирку разных типов тканей (например хлопок + синтетика и т.п.);
- процесс стирки происходит с существенной экономией электроэнергии.

Программа "Mix & Wash" производит стирку при температуре 40°C и чередует динамическую фазу (вращение барабана) и статическую фазу (белье в растворе в состоянии покоя) и длится почти 3 часа. Потребление электроэнергии на весь цикл составляет всего 850 Вт/час.

Важно:

- первая стирка новых цветных вещей должна производиться отдельно;
- ни в коем случае **никогда не смешивайте линяющие ткани.**

СВЕРХБЫСТРАЯ ПРОГРАММА 32 МИНУТЫ

Сверхбыстрая программа 32 минуты позволяет совершить полный цикл стирки приблизительно за 32 минуты при максимальной загрузке в 2 кг и температуре 50°C.

При выборе программы "32 МИНУТЫ", пожалуйста, обратите внимание, что мы рекомендуем использовать только 20% количества моющих средств от того количества, что указано на упаковке.

UKR

ПРОГРАМА „MIX AND WASH SYSTEM“

Ця ексклюзивна система Candy, що включає дві великі переваги для споживача:

- прання разом різних типів тканин (котон та синтетику) не яскраво забарвлених
- прати зі значною економією енергії

Програма „MIX AND WASH SYSTEM“ працює при температурі 40С градусів та змінюючи динамічні (обертання баку) та статичні фази (тканини у рідині в фазі відпочинку) з тривалістю програми до 3 годин.

Важливо:

- Перше прання нових кольорових речей повинно проводитися окремо
- В будь-якому разі, ніколи не змішуйте сильно забарвлені тканини.

НАДШВИДКА ПРОГРАМА ПРАННЯ 32 ХВИЛИНИ 50°

Прискорена програма прання 32 хвилини дозволяє здізнити повний цикл прання приблизно за 30 хвилин з завантаженням приблизно 2 кілограмів білизни та при температурі 50 градусів по Цельсію.

Обираючи програму "прання 32 хвилини", прийміть до уваги, що ми рекомендуємо використовувати лише 20% від рекомендованої вказаної на упаковці кількості прального засобу.

SK

PROGRAM „MIX & WASH SYSTEM“

Ide o program, ktorý je výhradným patentom firmy Candy a ktorý prináša pre používateľov 2 veľké výhody:

- možno spoločne prát bielizeň z rôznych tkanín (napr. bavlna + syntetika a pod. ...) **NEPUŠTAJÚCE FARBU**;
- vykonávať pranie sa značnou úsporou energie.

Program pre pranie „Mix & Wash“ perie pri teplote 40°C a strieda dynamické fázy (bubon sa otáča) so statickými fázami (namočená bielizeň v pokojovej fáze). Z tohto dôvodu trvá dlhšie, doba trvania je takmer 3 hodiny. Spotreba elektrickej energie na celý cyklus je iba 850 W/h.

Upozornenie:

- prvé pranie novej farebnej bielizne je nutné vykonať oddelene.
- v žiadnom prípade nikdy nemiešajte farebnú bielizeň púšťajúcu farbu.

RÝCHLOPROGRAM 32 MINÚT 50°

Rýchloprogram 32 minút vykoná za približne 30 min. kompletný prací cyklus pre max. 2 kg bielizne pri teplote 50°C.

Ak zvolíte "Rýchloprogram 32'", použijte iba 20% odporúčaného množstva pracího prostriedku.

KAPITOLA 9

ZÁSObNÍK PRACÍCH PROSTŘEDKU

Zásobník na prací prostředky je rozdělen do 3 částí:

- Část je označen "1" a slouží pro prací prostředky určené pro předpírku.
- Část je označena "2", slouží pro speciální přísady, změkčovač, různá parfémovaná máchadla, atd.....
- Část je označena "2" a slouží pro prací prostředky hlavního praní.

K práčce je dodávána speciální vložka do komory pro hlavní praní, která je určena pro používání tekutých pracích prostředků.

Tuto nádobku musíte vložit do oddílu "2" zásobníku pracího prostředku v případě, že chcete použít program "MÁCHÁNÍ" nebo cyklus BĚLENÍ.

DŮLEŽITÉ:
PAMÁTUJTE, ŽE NĚKTERÉ PRACÍ PRÁŠKY SE ŠPATNĚ ODSTRANUJÍ (ROZPOUŠTĚJÍ). V TAKOVÉM PŘÍPADĚ DOPORUČUJEME POUŽITÍ SPECIÁLNÍCH NÁDOBEK A JEJICH VLOŽENÍ DO PRACÍHO BUBNU.

DŮLEŽITÉ:
ČÁST JE OZNAČENA "2" MŮŽETE PLNIT POUZE TEKUTÝMI PROSTŘEDKY. PRAČKA JE PŘEDURČENA K AUTOMATICKÉMU ODČERPÁVÁNÍ PŘÍSADEK BĚHEM POSLEDNÍHO MÁCHÁNÍ VE VŠECH CYKLECH PRANÍ.

9. POGLAVJE

PREDALČEK ZA PRALNA SREDSTVA

Predalček za pralna sredstva je razdeljen na tri predeleke:

- prvi, "1", je namenjen detergentu za predpranje;
- v predelek, označen s simbolom "2", odmerite posebno dodatke - mehčalec, škrob, dišave ipd.
- predelek, označen s številko "2", je namenjen detergentu za glavno pranje;

Če uporabljate tekoči detergent, vstavite priloženo posodico za uporabo tekočega detergenta v predelek "2". To zagotavlja, da se bo detergent odmeril v boben v pravem trenutku. To posodico vstavite tudi v primeru, da želite s pomočjo programa "Izpiranje" s pomočjo beila odstraniti madeže s perila.

OPOMBA!
ČE UPORABLJATE DETERGENTE, KI SE TEŽKO DOZIRAJO V BOBEN, PRIPOROČAMO, DA UPORABITE POSEBNO POSODICO, V KATERO ODMERITE DETERGENT IN JO POLOŽITE V BOBEN DIREKTNO MED PERILO.

OPOMBA!
V PREDELEK, OZNAČEN S SIMBOLOM "2", ODMERITE SAMO TEKOČE DODATKE! Stroj bo pri vseh programih te dodatke v pravem trenutku, ob zadnjem izpiranju, samodejno doziral v stroj.

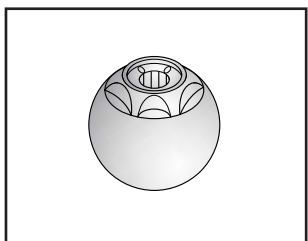
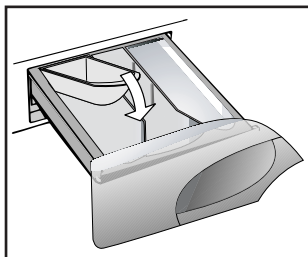
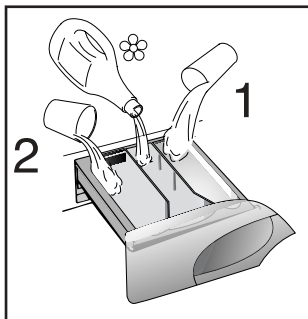

ПАРАГРАФ 9

КОНТЕЙНЕР ДЛЯ МОЮЩИХ СРЕДСТВ

Отделение для моющих средств разделено на три отделения:

- отделение обозначенное "1" для программ предварительной стирки и "Быстрой Стирки"
- отделение "2" служит для специальных добавок: смягчители, ароматические, синька, крахмал и т.п.
- отделение обозначенное "2" для моющих средств основной стирки.

При использовании жидкости для стирки необходимо вставить во 2 отделение прилагаемую к машине ванночку.

Эта специальная ванночка должна быть вставлена в отделение "2" контейнера для моющих средств также, если Вы хотите использовать программу полоскания для отбеливания белья.

Внимание!
Помните, что некоторые порошки удаляются с трудом. В этом случае рекомендуем использовать специальный контейнер, который помещают с порошком непосредственно в барабан (продается с моющим средством).

Примечание: отделение "2" заполняется только жидкими средствами. Машина автоматически забирает добавки на последнем полоскании во всех программах стирки.

РОЗДІЛ 9

Відділ для миючих засобів

Відділ для миючих засобів розділений на 3 відсіки:

- Відсік, позначений „1” для програм попереднього прання
- Відсік, позначений „2” для спеціальних добавок, пом'якшувачей тканин, освіжаючих засобів, крахлюючих засобів, засобів для збереження кольору.
- Відсік, позначений „2” для прального порошку для основного прання.

Якщо використовуєте рідкі миючі засоби, використовуйте спеціальний контейнер у відсіку, позначений „2” у відділі для миючих засобів. Це допоможе миючим засобів потрапити у бак у вірний час циклу прання.

Цей спеціальний контейнер повинен бути вставлений у відділ для миючих засобів, позначений „2”, також коли Ви хочете використовувати програму „ПОЛОСКАННЯ” для відбілюючого циклу.

НОТАТКИ:
Деякі миючі засоби важко утилізувати. Переконайтеся, що можливо їх використання в бак, якщо рекомендується виробником.

НОТАТКИ: Кладіть рідкі продукти тільки у відділ, позначений „2”. Машина запрограмована, що автоматично забирає добавки під час останнього кроку кожного циклу прання.

KAPITOLA 9

ZÁSObNÍK PRACÍCH PROSTRIEDKOV

Zásobník pracích prostředků sa skladá z troch častí:

- časť označená symbolom "1" je určená pre program predpírky
- časť označená symbolom "2" je určená pre špeciálne prípravky, aviváž, bieliace prostriedky, škrob, atď.
- časť označená symbolom "2" je určená pre prací prostriedok

K práčce je dodávaná špeciálna vložka do komory pre hlavné pranie, ktorá je určená na používanie tekutých pracích prostriedkov.

Túto nádobku musíte vložiť do oddielu „2” zásobníka pracího prostriedku v prípade, že chcete použiť program „PLÁKANIE” alebo cyklus BIELENIA.

DŮLEŽITÉ:
PAMÁTAJTE, ŽE NĚKTERÉ PRACÍE PŘÍPRAVKY SA ZLE ODSTRANUJÚ (ROZPUŠTĚJÚ). V TAKOM PŘÍPADĚ ODPORUČAME POUŽITIE SPECIÁLNÝCH NÁDOBEK A ICH VLOŽENIE DO PRACIEHO BUBNA.

POZNÁMKA : DO ČASTI OZNAČENEJ SYMBOLOM "2" DÁVAJTE LEN TEKUTÉ PROSTRIEDKY. VYROBOK JE NAPROGRAMOVANÝ TAK, ABY SA SPECIÁLNE PRÍPRAVKY DOSTALI ZO ZÁSObNÍKU PRACÍCH PROSTRIEDKOV VZDY V PRIEBEHU POSLEDNÉHO MÁCHANIA A TO PRI VŠETKYCH PRACÍCH PROGRAMOCH.

KAPITOLA 10

PRÁDLO

DŮLEŽITÉ:

Při praní těžkých pokrývek, přehozů nebo jiných těžkých předmětů doporučujeme nepoužívat odstředění.

Pokud mají být v pračce prány vlněné obleky nebo jiné předměty z vlny, musí mít označení "Machine Washable" (možno prát v pračce).

DŮLEŽITÉ:**Při třídění prádla:**

- zjistěte, zda v něm nejsou kovové předměty (žabky, spínací špendlíky, kancelářské sponky, mince apod.)
- zjistěte, zda povlaky polštářů, zipy a háčky na oblečení jsou zapnuté
- ze záclon odstraňte žabky
- věnujte pozornost štítkům na oblečení
- pokud najdete zaschlé skvrny na oblečení, měly by být odstraněny speciálním prostředkem (doporučeným na štítku).

10. POGLAVJE

PRIPRAVA PERILA
NA PRANJE**OPOZORILO!**

**PRIPOROČAMO, DA
IZKLOPITE CENTRIFUGO,
KADAR V PRALNEM
STROJU PERETE MANJŠE
PREPROGE, POSTELJNA
PREGRINJALA ALI TEŽJA
OBLAČILA.**

V pralnem stroju smete prati le taka volnena oblačila in perilo, pri katerih je na etiketi z navodili za vzdrževanje navedeno "MOŽNO PRANJE V PRALNEM STROJU".

OPOZORILO:

**Pred začetkom pranja
razvrstite perilo in vsak
kos posebej skrbno
preglejte, kar velja še
posebej za žepe, ter
istocasno naredite
oziroma preglejte še
naslednje:**

- če na oz. v perilu, ki ga želite oprati ni kovinskih predmetov kot npr. priponk, varnostnih zaponk, kovancev ipd.),
- zapnite gumbe na posteljini, zaprite zadrgo, sponke, stiskače in podobno, zavežite pasove in dolge trakove na haljah,
- z zavese odstranite drsnike, skrbno preglejte etikete na perilu,
- če med razvrščanjem opazite na posameznih kosih perila madeže jih odstranite pred pričetkom pranja s posebnimi detergenti za odstranjevanje madežev.

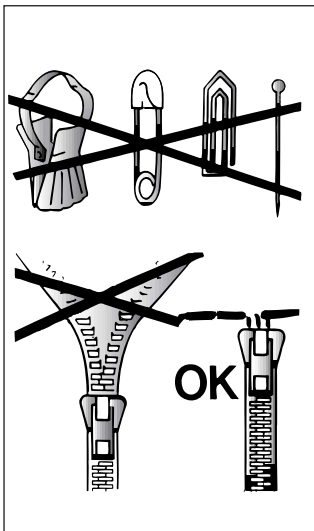

ПАРАГРАФ 10

ТИП БЕЛЬЯ

ВНИМАНИЕ.

Если Вы хотите стирать коврики, покрывала и другие тяжелые изделия, лучше исключить фазу отжима.

Шерстяные изделия, которые можно стирать в стиральной машине, должны иметь на изнанке символ "Чистая шерсть" и, кроме этого, символ "можно стирать в стиральной машине".

ВНИМАНИЕ:**При сортировке белья для стирки:**

- убедитесь в отсутствии металлических предметов (скрепки, булавки, монеты и т.д.) в белье.
- застегните пуговицы, молнии, крючки на изделиях, завяжите длинные пояса и длинные полы халатов.
- снимите, если вы их используете, кольца или крючки крепления занавесок к карнизам.
- внимательно осмотрите этикетки на тканях.
- если при сортировке белья вы заметите трудновыводимые пятна, удалите их специальными средствами.

РОЗДІЛ 10

ВИРОБИ,
ПРИЗНАЧЕНІ
ДЛЯ ПРАННЯ**Увага!**

Якщо необхідно прати килими, покривала чи інші важкі вироби, то краще не віджимати їх. Не слід віджимати вироби, які містять гуму, пір'їну, стебані вироби чи делікатні тканини типу вовни, шовку. Вироби з вовни можна прати в машині за наявності символів та написів на етикетках "не утворюють фетрової поверхні", "можливе машинне прання".

Увага!**Під час сортування виробів переконайтеся, аби:**

- у виробах, призначених для прання, були відсутні металеві предмети (наприклад: скріпки, шпильки, монети тощо);
- були застібнуті підодяльнички, застібнуті блискавки, гапlickи, відсутні ремені, та зав'язані довгі стрічки одягу;
- спороти з завісок ролики;
- виконувались рекомендації, вказані на етикетках;
- якщо під час сортування виявлені застарілі забруднення у вигляді плям, видалить їх спеціальними плямовидалювачами відповідно до рекомендацій на етикетці.

KAPITOLA 10

BIELIZEŇ**DŮLEŽITÉ:**

Pri praní ťažkých prikrývok alebo iných ťažkých predmetov odporúčame nepoužívať odstredenie.

Ak majú byť v pračce prané vlnené obleky alebo iné predmety z vlny, musia mať označenie „Machine Washable“ (možno prát v pračce).

DŮLEŽITÉ:**Pri triedení bielizne:**

- zistite, či v nej nie sú kovové predmety (žabky, spínacie špendlíky, kancelárske sponky, mince a pod.)
- zistite, či povlaky vankúšov, zipsy a háčiky na oblečení sú zapnuté
- zo záclon odstráňte žabky
- venujte pozornosť štítkom na oblečení
- ak nájdete zaschnuté škvrny na oblečení, mali by byť odstránené špeciálnym prostriedkom (odporúčaným na štítku).

KAPITOLA 11

UŽITEČNÉ RADY
PRO UŽIVATELE

Při používání vašeho spotřebiče dbejte zásad ochrany životního prostředí a ekonomického provozu.

**MAXIMALIZUJTE VELKOST
NÁPLNĚ**

Nejlepších výsledků při využití elektrické energie, vody, pracích prostředků i času dosáhnete tím, že budete využívat maximální doporučené dávky pro praní jednotlivých druhů prádla. Až 50% energie ušetříte, když vyperete jednu plnou dávku prádla místo dvou polovičních náplní.

**POTŘEBUJETE VŽDY
PŘEDEPRANÍ PRÁDLA ?**

Pouze pro silně zašpiněné prádlo !
Pokud nebudete používat předepření u mírně nebo středně zašpiněného prádla, ušetříte mezi 5 až 15% pracích prostředků, času, vody a elektrické energie.

JE PRANÍ NA 90°C NEZBYTNÉ ?

Jestliže skvrny na prádle předem odstraníte vhodným předpiřacím prostředkem nebo odstraňovačem skvrn, není nutné prát při 90°C. Při pracím programu na 60°C ušetříte až 50% energie.

11. POGLAVJE

NEKAJ KORISTNIH
NASVETOV

V nadaljevanju vam navajamo nekaj koristnih, da boste lahko vaš pralni stroj uporabljali dobro, varčno in v skladu z varovanjem okolja.

**PRIPOROČENA KOLIČINA
PERILA**

Če želite preprečiti nepotrebno trošenje energije, vode in pralnih sredstev, priporočamo, da perete poln stroj perila, vendar pa ne prekoračite predpisanih največjih količin. Pri pranju polnega stroja perila boste prihranili do 50% energije.

**KDAJ JE PREDPRANJE V
RESNICI POTREBNO?**

Predpranje je potrebno samo takrat, kadar je perilo res zelo umazano.
Če opustite predpranje, kadar perilo ni zelo umazano, zmanjšate porabo pralnih sredstev, časa, vode in od 5 do 15% energije.

**JE PRANJE PRI VISOKIH
TEMPERATURAH NUJNO?**

Uporaba belil in sredstev za odstranjevanje madežev zmanjšuje potrebo po pranju pri visokih temperaturah. S pranjem pri temperaturi 60°C lahko prihranite do 50% energije.

ПАРАГРАФ 11

Как наиболее экономно
использовать Вашу
машину.**ИСПОЛЬЗУЙТЕ ПОЛНУЮ
ЗАГРУЗКУ БЕЛЬЯ**

Доводя загрузку белья до максимально рекомендованной, Вы наиболее эффективно используете стиральный порошок, электроэнергию и воду. При стирке одной полностью загруженной машины экономится до 50% электроэнергии по сравнению с двумя половинными нагрузками.

**НУЖНА ЛИ ВАМ
ПРЕДВАРИТЕЛЬНАЯ СТИРКА?**

Только для сильно загрязнённого белья!
СЭКОНОМЬТЕ стиральный порошок, время, воду и от 5 до 15% электроэнергии НЕ используйте программу предварительной стирки для слабо и нормально загрязнённого белья.

**НУЖНА ЛИ ВАМ СТИРКА С
ВЫСОКОЙ ТЕМПЕРАТУРОЙ
ВОДЫ?**

Для снижения количества таких стирок можно обработать перед стиркой пятна с пятновыводителем и размочить засохшие пятна в воде.
При стирке с температурой воды в 60 С экономится до 50% электроэнергии.

РОЗДІЛ 11

До Вашої уваги:

Кілька порад як використовувати Вашу машину з мінімальною шкодою для оточуючого середовища та економією для Вас.

Максимізуйте загрузку

Найкраще використання електроенергії, води, стирального порошку та Вашого часу за умови використання рекомендованого максимального обсягу загрузки Вашої машини.
Ви збережете до 50% електроенергії при пранні на повну загрузку порівняно з двома половинними загрузками.

**Чи потрібне Вам попереднє
прання?**

Використовуйте попереднє прання тільки для дуже забрудненої білизни!
ЗБЕРЕЖИТЬ пральну речовину, час, воду та від 5 до 15% електроенергії, НЕ використовуючи програму попереднього прання для не дуже забрудненої білизни.

**Чи потрібно використовувати
для прання гарячу воду?**

Обробіть плями рідиною для позбавлення від плям або замочіть плями у воді перед пранням для того, щоб зменшити необхідність використовувати програми з інтенсивним підігрівом води.
Збережіть до 50% електроенергії, використовуючи програму прання 60 градусів.

KAPITOLA 11

UŽITO NÉ RADY
PRE UŽIVATEĽA

Pri používaní vášho spotrebiča dbajte na zásady ochrany životného prostredia a ekonomickej prevádzky.

**MAXI MALIZUJTE VEĽKOSŤ
NÁPLNĚ**

Najlepšie výsledky pri využití elektrickej energie, vody, pracích prostriedkov aj času dosiahnete tým, že budete využívať maximálne odporúčané dávky pre pranie jednotlivých druhov bielizne. Až 50% energie ušetříte, keď vyperiete jednu plnú dávku bielizne miesto dvoch polovičných náplní.

**POTREBUJETE VŽDY
PREDPRANIE BIELIZNE?**

Iba pre silno zašpinenú bielizeň ! Ak nebudete používať predpranie pri miernom alebo stredne zašpinenej bielizni, ušetříte medzi 5 až 15 % pracích prostriedkov, času, vody a elektrickej energie.

JE PRANIE NA 90° C NUTNÉ?

Ak škvrny na bielizni dopredu odstránite vhodným predpiřacím prostriedkom alebo odstraňovačom škvŕn, nie je nutné prať pri 90°C. Pri pracom programe na 60°C ušetříte až 50% energie.

PRANÍ

PROMĚNLIVÁ KAPACITA
PRAČKY

Tato pračka automaticky nastaví výšku hladiny napouštěné vody podle druhu a množství prádla. Je tím také možné docílit individuálního postupu praní z hlediska úspory energie. Systém snižuje spotřebu energie a značně zkracuje čas praní.

PŘÍKLAD:

Pro praní zvláště jemných tkanin byste měli použít speciální síťku (sáček).

Předpokládáme, že prádlo se skládá z velmi zašpiněných bavlněných oděvů (zaschlé skvrny by měly být odstraněny speciálními prostředky).

Doporučujeme neprát dohromady dávku prádla pouze z tkanin, které absorbují vodu, dávka v pračce by mohla být po namočení příliš těžká.

- Otevřete zásobník pracích prostředků P.

- Do zásobníku označeného **2** nasypete 120 g prášku

- Do poslední části vlijte cca 50 cm³ požadované aviváže 

- Zasuňte zásuvku s pracími prostředky P.

PRANJE

PRILAGODLJIVA
ZMOGLJIVOST
POLNJENJA

Ta pralni stroj avtomatsko prilagodi nivo vode vrsti in količini v stroj vloženega perila. Ta sistem omogoča, da pranje prilagodite svojim željam in potrebam, obenem pa ustrezno zmanjšate tako porabo vode, energije in detergenta. Prilagodljiva zmogljivost zmanjšuje porabe energije in občutno skrajšuje trajanje pranja.

PRIMER:

Priporočamo, da vložite zelo občutljivo perilo v posebno mrežasto vrečko in šele nato v stroj.

Če želite oprati zelo umazano perilo iz bombaža (trdovratne madeže odstranite prej s pomočjo ustreznega sredstva za odstranjevanje madežev).

Pranje polnega stroja frotirastih brisač ipd. odsvetujemo, ker frotir vpija veliko vode in bi bilo perilo v stroju pretežko.

- Odprite predalček za pralna sredstva (P).

- V predelek 2 odmerite 120 g detergenta.

- V predelek "  " vlijte približno 50 cc enega od dodatkov za oplemenitenje perila npr. mehčalec, škrob ali pa dišave.

- Zaprite predalček za pralna sredstva.

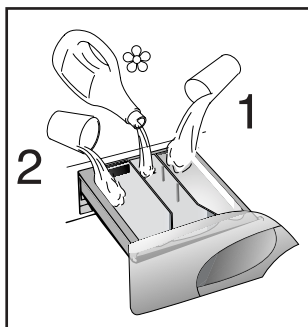
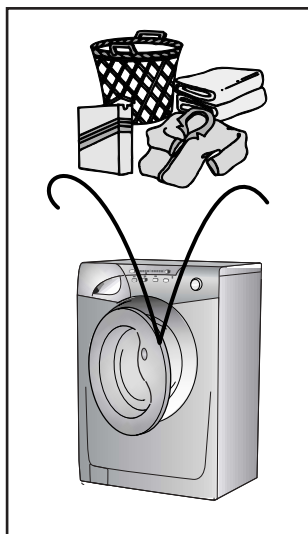

СТИРКА

Варьируемые
возможности

Ваша стиральная машина автоматически адаптирует уровень воды в зависимости от типа ткани и количества белья. Таким образом осуществляется "индивидуальная" стирка. Это ведет к экономии электроэнергии и сокращению времени стирки.

Пример ИСПОЛЬЗОВАНИЯ

Для очень деликатных тканей рекомендуется использовать сетчатый мешок. Предположим, что необходимо стирать сильно загрязненную ткань (если на ней имеются трудноудаляемые пятна, удалите их специальной пастой).

Внимание!

Не рекомендуется загружать только махровые ткани, которые впитывают много воды, становятся слишком тяжелыми.

- Выдвиньте контейнер для моющих средств P.

- Загрузите 120 г моющего средства в отделение 2 основной стирки контейнера для моющих средств.

- Налейте 50 г желаемой добавки в отделение .

- Задвиньте контейнер P.

ПРАННЯ

Змінні можливості

Ваша пральна машина автоматично адаптує рівень води в залежності від типу тканини та кількості білизни. Таким чином, здійснюється "індивідуальне" прання. Це приводить до економії електроенергії та скороченню часу прання.

ПРИКЛАД

Особливо делікатні тканини рекомендується прати в сітковому мішку.

Припустимо, що необхідно прати дуже брудну білизну (якщо вона має плями, які важко видаляються, видаліть їх спеціальною пастою).

Рекомендується не завантажувати машину лише мохнатими виробами, які, убираючи багато води, стають занадто важкими.

- Висуньте контейнер для мийних засобів.

- Покладіть 120 грам в головний відділ, позначений „2”.

- Налийте 50 г бажаної добавки у відділення .

- Засуньте контейнер для мийних засобів.

PRANIE

PREMENLIVÁ
KAPACITA PRAČKY

Táto práčka automaticky nastaví výšku hladiny napustenej vody podľa druhu a množstva bielizne. Je tým tiež možné docieľiť individuálny postup prania z hľadiska úspory energie. Systém znižuje spotrebu energie a značne skracuje čas prania.

PŘÍKLAD:

Na pranie zvlášť jemných tkanín by ste mali použiť špeciálnu sieťku (vrecúško).

Predpokladajme, že bielizeň sa skladá z veľmi zašpinených bavlnených odevov (zaschnuté škvrny by mali byť odstránené špeciálnymi prostriedkami).

Odporúčame neprát dohromady dávku bielizne iba z tkanín, ktoré absorbujú vodu, dávka v pračce by mohla byť po namočení príliš ťažká.

- Otvorte zásobník pracích prostriedkov.

- Nasypete cca 120 g prášku do časti zásobníka 2.

- Do poslednej časti vlejete cca 50 cm³ požadovanej aviváže.

- Zasuňte zásuvku s pracími prostriedkami.

CZ

● Zkontrolujte, zda máte puštěnou vodu a zda odtoková hadice je na místě.

VOLBA PROGRAMU

Výběr nejvhodnějšího programu provedte podle tabulky programů.
- Otočením voliče programů aktivujete zvolený program
- počkejte, až kontrolka „STOP“ začne blikat
- pak stiskněte tlačítko START. Po stisknutí tlačítka START zahájí pračka prací cyklus.

Prací cyklus probíhá s voličem programů nastaveným na určitém programu, a to až do konce praní.

POZOR: Pokud by během chodu pračky došlo k výpadku elektrického proudu, pračka je vybavená speciální pamětí, která zachová zvolené nastavení a po návratu elektrického proudu pračka spustí program od místa, v němž byl přerušen.

● Na konci programu se rozsvítí světelná kontrolka konce pracího cyklu.

● Počkejte, až zhasne kontrolka zamknutých dvířek (2 minuty od ukončení programu)

● Vypněte pračku přestavením voliče programů do polohy vypnutí „OFF“

● Otevřete dvířka a vyndejte prádlo

U VŠECH TYPŮ PROGRAMŮ SE PODÍVEJTE DO TABULKY A VYKONEJTE ČINNOSTI, KTERÉ JSOU ZDE POPSÁNY.

SL

● Prepričajte se, da je pipa za dotok vode odprta.

● Preverite, da je cev za odtok vode pravilno nameščena.

IZBIRANJE PROGRAMOV

Upoštevajte navodila v razpredelnici programov in izberite najustreznejši program. Obrnite gumb programatorja na izbrani program.
Počakajte, da začne utripati indikator "STOP".
Nato pritisnite na tipko START; stroj začne izvajati program.

Gumb programatorja se med izvajanjem programa ne obrača.

Opozorilo: Če med delovanjem stroja zmanjka električne energije, se izbrani program shrani v spomin in ko je stroj spet pod napetostjo, nadaljuje z izvajanjem programa.

● Ko je program zaključen, se osvetli indikator 'Konec programa'.

● Ko je program zaključen, počakajte pribl. 2 minuti, da se sprostijo zapah vrat.

● Izklopite stroj z obračanjem gumba programatorja na OFF.

● Odprite vrata stroja in poberite perilo iz bobna.

PRED IZBIRO PROGRAMA ZA PRANJE POSAMEZNIH VRST PERILA PREGLEJTE RAZPREDELNICO PROGRAMOV TER UPOŠTEVAJTE ZGORAJ NAVEDENI VRSTNI RED OPRAVIL.

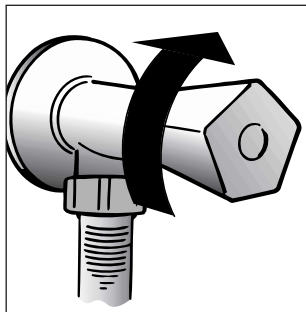
**RU**

● Убедитесь, что водопроводный кран открыт.

● Убедитесь, что трубка слива воды закреплена правильно.

ВЫБОР ПРОГРАММ

Обратитесь к таблице выбора программ, чтобы выбрать наиболее подходящую для Вас программу.
Поворотом ручки селектора программ активируется выбранная программа.
Дождитесь, пока не начнет мерцать индикатор "STOP", после этого нажмите клавишу START. При нажатии клавиши START машина запускает рабочую последовательность.

Программа выполняется при неизменном положении селектора программ до завершения цикла.

Внимание: Даже при сбое в электросети во время работы машине, специальное устройство памяти запоминает выбранную программу и момент ее прерывания. При восстановлении электропитания машина продолжает работу с момента остановки.

● По окончании программы загорается индикатор "Конец цикла" ("end cycle")

● По окончании стирки Подождите около 2 минут, пока не откроется устройство блокировки люка.

● Выключите машину поворотом ручки выбора программ в положение Выкл.

● Откройте люк и достаньте белье.

Перед любой стиркой консультируйтесь с таблицей программ и соблюдайте последовательность операций, рекомендованную этой таблицей.

UKR

● Переконайтесь в тому, що водопровідний кран відкритий;

● Переконайтеся в тому, що зливний шланг закріплений вірно;

ОБИРАННЯ ПРОГРАМ

Користуйтеся таблицею програм для вибору найбільш відповідної програми.
Поверніть кнопку селектора для вибору необхідної програми
Зачекайте поки індикатор „СТОП“ загориться
Потім натисніть кнопку СТАРТ
Коли кнопка СТАРТ на тиснена, машина починає роботу у встановленому порядку.

Програматор тримає перемикач на обраній програмі до кінця циклу.

Застереження: Якщо під час роботи машини виникають збої у енергопостачанні, спеціальний пристрій зберігає у пам'яті обрану програму і, коли енергопостачання поновиться, машина продовжить з того місця, де вона була призупинена.

● По закінченню програми увімкнеться індикатор "кінець циклу".

● Зачекайте поки індикатор блокування дверей вимкнеться (приблизно дві хвилини по закінченню програми).

● Виключите машину, повертаючи програма тор на позицію "OFF".

● Відкрийте двері та виміть білизну.

Увага!
Для прання будь-якої білизни постійно звертайтеся до таблиці програм і дотримуйтеся рекомендованої послідовності операцій.

SK

● Skontrolujte, či máte pustenú vodu a či je odtoková hadica na mieste.

VOLBA PROGRAMU

Výber najvhodnejšieho programu vykonajte podľa tabulky programov.
- Otočením voliča programov aktivujete zvolený program
- počkajte, až kontrolka „STOP“ začne blikat
- potom stlačte tlačidlo ŠTART.
Po stlačení tlačidla ŠTART začne pračka prací cyklus.
Prací cyklus prebieha s voličom programov nastaveným na určitom programe a to až do konca prania.

POZOR: Ak by počas chodu pračky došlo k výpadku elektrického prúdu, pračka je vybavená špeciálnou pamäťou, ktorá zachová zvolené nastavenie a po návrate elektrického prúdu pračka spustí program od miesta, v ktorom bol prerušený.

● Na konci programu sa rozsvieti svetelná kontrolka konca pracieho cyklu.

● Počkajte, až zhasne kontrolka zamknutých dvierok (2 minúty od ukončení programu)

● Vypnite pračku prestavením voliča programov do polohy vypnutia „OFF“

● Otvorte dvierka a vyberte bielizeň

PRI VŠETKÝCH TYPOCH PROGRAMOV SA POZRITE DO TABULKY A VYKONAJTE ČINNOSTI, KTORÉ SÚ TU POPÍSANÉ.

KAPITOLA 12

ČIŠTĚNÍ A ÚDRŽBA

K čištění zevnějšku pračky nepoužívejte abrazivní prostředky, alkohol a rozpouštědla. Vystačí použití vlhký hadr.

Pračka vyžaduje jen minimální údržbu:

- Čištění zásobníku pracích prostředků.
- Čištění filtru.
- Odpojení při dlouhodobém nepoužívání pračky.

ČIŠTĚNÍ DÁVKOVAČE PRACÍCH PROSTŘEDKŮ:

Ačkoli to není nezbytně nutné, doporučujeme občas vyčistit zásobník prášku na praní, bělicích prostředků a aviváže následovně:

- použitím mírné síly vytáhneme celou zásuvku, omyjeme ji vodou, osušíme a nasuneme zpět.

12. POGLAVJE

ČIŠČENJE IN VZDRŽEVANJE STROJA

Ohišje pralnega stroja obrišite vedno le z vlažno krpo. Ohišja stroja ne smete čistiti z abrazivnimi – jedkimi čistili, alkoholom in/ali topili.

Vzdrževanje stroja je zelo enostavno, pomembno pa je, da redno čistite naslednje dele:

- predalček za detergent,
- filter, oziroma, da pripravite stroj v primeru:
- selitve ali daljšega mirovanja.

ČIŠČENJE PREDALČKA ZA DETERGENT

Čeprav ni nujno, pa priporočamo, da občasno očistite predalček za pralna sredstva, saj se v njem sčasoma naberejo ostanki le-teh.

- Predalček previdno izvlecite iz stroja.

- Predalček nato sperite pod tekočo vodo.

Po končanem čiščenju ga ponovno vstavite v ohišje stroja in ga potisnite nazaj v stroj.

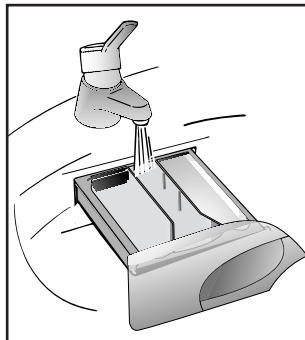

ПАРАГРАФ 12

ЧИСТКА И УХОД ЗА МАШИНОЙ

Для внешней чистки машины не пользуйтесь абразивными средствами, спиртом и/или растворителями. Для этого достаточно протереть машину влажной салфеткой.

Машина требует небольшого ухода:

- очистки ванночек (отделений) контейнера для мощных средств
- очистки фильтра
- при перемещении или длительной остановке машины.

Очистка контейнера мощных средств

Рекомендуется время от времени очищать отделения для отбеливателя и смягчителя.

Для этого необходимо без особых усилий вынуть ванночки из контейнера.

Промойте контейнер и ванночки струей воды.

Снова поставьте все на место.

РОЗДІЛ 12

ЧИЩЕННЯ ТА ДОГЛЯД

Для чищення зовнішньої поверхні машини не користуйтеся абразивними засобами, спиртом чи розчинниками. Досить протерти машину вологою серветкою.

Машина потребує невеликого догляду:

- чищення ванночок (відділень) контейнера для мийних засобів;
- чищення фільтра;
- при пересуванні чи тривалій зупинці машини.

Чищення відділень контейнера для мийних засобів

Рекомендується час від часу чистити відділення для порошків, вибілювача та зм'якшувача. Для цього:

без особливих зусиль витягніть ванночки з контейнера;

промийте контейнер і ванночки струменем води;

установте все на місце.

KAPITOLA 12

ČISTENIE A ÚDRŽBA

Na čistenie vonkajška pračky nepoužívajte abrazívne prostriedky, alkohol a rozpúšťadlá. Stačí použiť vlhkú handru.

Pračka vyžaduje len minimálnu údržbu:

- Čistenie zásobníka pracích prostriedkov.
- Čistenie filtra
- Odpojenie pri dlhodobom nepoužívaní pračky.

Čistenie dávkovača pracích prostriedkov:

Hoci to nie je nutné, odporúčame občas vyčistiť zásobník prášku na pranie, bieliacich prostriedkov a aviváže nasledovne:

- použitím miamej síly vytiahneme celú zásuvku, umyjeme ju vodou, osušíme a nasunieme späť.

ČIŠTĚNÍ FILTRU

Pračka je vybavena speciálním filtrem, který zachycuje větší předměty, které by mohly upchat odtokovou hadici, např. mince, knoflíky, atd. Ty pak mohou být vyňaty následujícím způsobem:

- Otevřete dvířka
- Pouze u některých modelů: Vyjměte hadičku, odstraňte uzávěr a zachyťte vodu do nádoby.
- Před odšroubováním filtru se doporučuje položit pod filtr savou látku pro zachycení zbytkové vody která po vyjmutí filtru vyteče.
- Otočte filtr proti směru hodin tak, aby zůstal ve svislé poloze.
- Odejměte jej a očistěte.
- Po vyčištění jej připevněte zpět po směru hodin. Pak postupujte opačně než při demontáži.

PŘEMÍSTĚNÍ NEBO DLOUHODOBĚ NEPOUŽÍVÁNÍ PRAČKY:

Pokud pračku přemístíte nebo nepoužíváte delší dobu a zejména stojí-li pračka v nevytápěné místnosti, je nutné předem vypustit veškerou vodu z hadic. Přístroj musí být odpojen ze sítě a vypnut.

Uvolněte konec odpadové hadice a nechte odtéct všechnu vodu do připravené nádoby. Potom hadici upevněte do původní polohy.

Stejně postupujte i při vypouštění napouštěcí hadice.

ČIŠČENJE FILTRA

Pralni stroj ima vgrajen filter, ki zadrži vse večje delce (npr. kovance, gumbe ipd.), ki bi lahko preprečili izčrpavanje vode. Priporočamo, da filter občasno očistite in sicer takole:

- Odprite pokrov.
- Samo nekateri modeli: Izvlecite gublivo cev, odstranite čep in odtočite vodo v posodo.
- Preden izvlečete filter, pod pokrovček filtra položite vpojno brisačo, saj se v črpaliki običajno nahaja malo vode.
- Primite filter za ročaj in ga obrnite v smeri nasprotni od gibanja urinih kazalcev tako, da bo stal ročaj navpično.
- Izvlecite filter in ga očistite.
- Po končanem čiščenju filter ponovno vstavite v stroj. Pri namestitvi bodite pozorni na mali zatič, ki je na notranji strani oboda odprtine filtra. Filter in okrasno podnožje namestite nazaj v obratnem vrstnem redu, kot ste ga sneli.

PRIPRAVA STROJA NA SELITEV ALI DALJŠE MIROVANJE

Če bi se mogoče selili ali pa bi morali stroj za daljše obdobje postaviti v neogrevan prostor, morate iz stroja in cevi iztočiti vso vodo. Najprej iztaknite vtičič iz vtičnice, nato pa iztaknite še odtočno cev iz objemke na hrbtni strani stroja. Pripravite si ustrezno posodo in nato upognite cev navzdol ter počakajte, da iz nje izteče vsa voda. Cev nato namestite nazaj v objemko. Postopek ponovite tudi s cevjo za dotok vode.

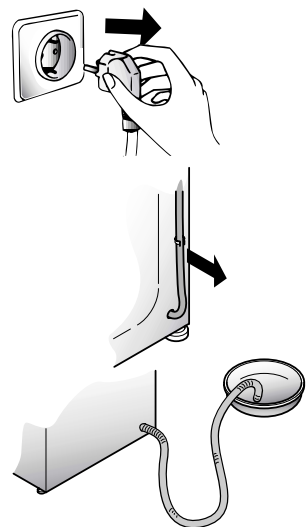
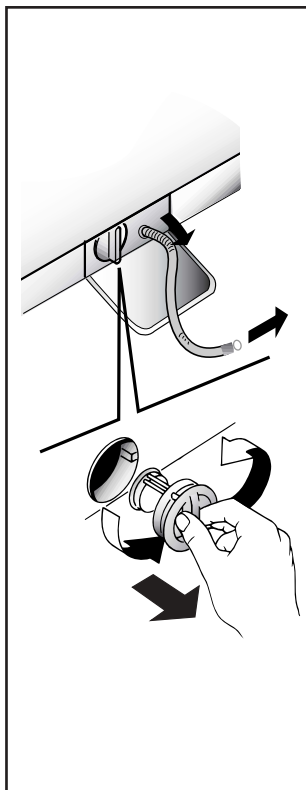

Очистка фильтра

В машине установлен специальный фильтр, задерживающий крупные частицы, предметы, очесы, которые могут засорить слив воды (монеты, пуговицы и т.д.) и их легко извлечь из фильтра.

Для этого необходимо:

- Откройте крышку
- Только для некоторых моделей: Извлеките гофрированный шланг, удалите пробку и слейте воду в контейнер.
- Перед тем как извлечь фильтр постелите под ним полотенце, чтобы оно собрало небольшой остаток воды, который может находиться в помпе.
- поверните фильтр против часовой стрелки до его остановки в вертикальном положении;
- извлеките фильтр и очистите его;
- после очистки фильтра осмотрите его и поставьте на место, следуя обратному порядку операций, описанных выше.

Перемещение или остановка машины на длительный период

При возможном перемещении машины или остановке ее на длительный период в неотопляемом помещении, необходимо полностью слить воду из машины и трубки слива.

Для этого необходимо отсоединить вилку от розетки, сливную трубку освободить из зажимов, опустить ее до пола, слить воду.

Освободив машину от воды, закрепите сливную трубку в фиксаторе. В завершение выполните операцию в обратном порядке.

Чищення фільтра

В машині встановлений фільтр, що затримує великі частки, сміття, предмети, які можуть забивати злив води (монети, гудзики тощо). Їх легко витягти з фільтра.

Послідовність дій чищення фільтра така:

- Відкрити засувку
- Тільки в окремих моделях: Витягніть гофрований шланг, вийміть пробку та злийте воду у контейнер.
- Перед тим, як зняти фільтр, покладіть абсорбуючу серветку під кришку фільтра, щоб зібрати незначну кількість води, яка може бути всередині насосу.
- поверніть фільтр проти годинникової стрілки до його зупинки у вертикальному положенні;
- витягніть фільтр і очистіть його;
- після чищення фільтра огляньте його і поставте на місце, виконуючи зазначені вище операції в зворотному порядку.

Пересування машини чи її тривала зупинка

При можливих пересуваннях чи тривалому простою машини в неопалюваних приміщеннях необхідно повністю злити з трубок та машини залишки води.

Для цього вийміть вилку з розетки, вивільніть шланг зливу з фіксатора, опустіть його долу, помістивши кінець шланга в ємність для збору води, та злийте воду.

Звільнивши машину від води, закріпіть зливний шланг у фіксаторі.

У завершення виконайте зазначені вище операції у зворотному порядку.

ČISTENIE FILTRA

Pračka je vybavená špeciálnym filtrom, ktorý zachytáva väčšie predmety, ktoré by mohli upchať odtokovú hadicu, napr. mince, gombíky, atď. Tie potom môžu byť vybrané nasledujúcim spôsobom:

- Otvoriť dvierka.
- Len u niektorých modelov: Vytiahnite hadičku, odstráňte uzáver a zachyťte vodu do nádoby.
- Pred odskrutkovaním filtra sa doporučuje položiť pod filter savú látku pre zachytenie prebytočnej vody, ktorá po vybratí filtra vytečie.
- Otočte filter proti smeru hodin tak, aby zostal vo zvislej polohe.
- Zložte ho a očistite.
- Po vyčistení ho pripevnite späť v smere hodin. Potom postupujte opačne ako pri demontáži.

PREMIESTENIE ALEBO DLHODOBĚ NEPOUŽÍVANIE PRAČKY:

Ak práčku premiestňujete alebo nepoužívate dlhší čas a najmä ak stojí pračka v nevykurovanej miestnosti, je nutné dopredu vypustiť všetku vodu z hadíc.

Prístroj musí byť odpojený zo siete a vypnutý. Uvoľnite koniec odpadovej hadice a nechajte odtiecť všetku vodu do pripravenej nádoby. Potom hadicu upevnite do pôvodnej polohy.

Rovnako postupujte aj pri vypúšťaní napúšťacej hadice.

ZÁVADA	PŘÍČINA	ODSTRANĚNÍ
1. NEFUNGUJE ŽÁDNÝ PROGRAM	zástrčka není v zásuvce	zasuňte zástrčku
	není zapnutý hlavní spínač	zapněte hlavní spínač
	výpadek el. proudu	zkontrolujte
	porucha el. fáze	zkontrolujte
	otevřená dvířka pračky	zavřete dvířka
2. PRAČKA NENAPOUŠTÍ VODU	viz příčina 1	zkontrolovat
	uzavřený přívod vody	otevřít přívod vody
	špatně nastavený programátor	nastavte správně programátor
3. PRAČKA NEVYPOUŠTÍ VODU	ohnutá odtoková hadice	narovnejte odtokovou hadici
	Ucpaný filtr	Zkontrolujte, vyčistěte filtr
4. VODA NA ZEMI V OKOLÍ PRAČKY	z pračky vytéká pěna	snížit dávku prac. prášku
5. PRAČKA NEODSTŘEDUJE	pračka ještě nevypustila vodu	vyčkejte několik minut, pračka vypustí vodu
	stisknuto tlačítko pro vyloučení odstředění	vypněte tlačítko pro vyloučení odstředění
6. SILNÉ OTŘESY PŘI ŽDÍMÁNÍ	pračka nestojí rovně	nastavit nožičky pračky
	nebyly odstraněny fix. vložky	odstraňte fixační vložky
	prádlo nerovnoměr. rozložené	rozložte rovnoměrně prádlo
POZNÁMKA: PRAČKA JE VYBAVENA SPECIÁLNÍM ELEKTRONICKÝM ZAŘÍZENÍM, KTERÉ CHRÁNÍ PŘED NADMĚRNÝMI VIBRACEMI A HLUKEM BĚHEM ODSTŘEDOVÁNÍ. POKUD ŠPATNÝM ROZLOŽENÍM PRÁDLA DOJDE V BUBNU K NEVYVÁŽENOSTI NÁPLNĚ. PRODLOUŽÍ SE TAK ŽIVOTNOST PRAČKY.		

Pokud závada přetrvává, obraťte se na servisní organizaci. Uveďte vždy typ pračky (najdete jej buď na zadní stěně spotřebiče nebo na záručním listě).

Důležité:

1 Použití ekologických bezfosfátových pracích prášků může mít vliv na:

- Odtékající voda po máchání může být chladnější díky přítomnosti zeolitů ve směsi. Neovlivní to účinnost máchání.
- Na závěr praní se na prádle může objevit bílý prášek (zeolity), který však na něm nezůstane a také neovlivní barvu prádla.
- Ve vodě vypouštěné po posledním máchání se může objevit pěna, která neznamená, že by prádlo bylo nedokonalé vymáčáno.
- Nelonizující povrch - aktivní částice, součást pracích prášků, se často odstraňují hůře a někdy se objevují jako zbytky pěny na prádle. Další máchání je neodstraní.

2 Pokud pračka nefunguje a závady uvedené v tabulce nelze odstranit, obraťte se na odborný Candy servis.

MOTNJE V DELOVANJU

MOTNJA	MOREBITNI VZROK	KAKO JO ODPRAVITE
1. Stroj ne deluje na nobenem programu	Stroja niste priključili na električno omrežje	Vtaknite vtič v vtičnico
	Stroja niste vklopili	Pritisnite tipko vklop/izklop
	Ni električne napestosti	Preverite
	Varovalka je pregorela	Preverite
	Vrata stroja so odprta	Zaprte vrata stroja
2. Voda ne priteka v stroj	Preglejte vzroke pod točko 1	Preverite
	Pipa za dotok vode je zaprta	Odprite pipo za dotok vode
	Gumb programatorja ni pravilno nastavljen	Gumb programatorja naravnajte točno na ustrezen program
3. Stroj ne izčrpava vode	Odtočna cev je zvita ali upognjena	Zravnajte odtočno cev
	V filtru so tujki	Preglejte filter
4. Na tleh okrog stroja je voda	Pri tesnilu med pipo in odtočno cevjo uhaja voda	Zamenjajte tesnilo in dobro privijte cev na pipo
5. Centrifuga se ne vključi	Stroj še ni izčrpal vode	Počakajte nekaj trenutkov in stroj bo vodo izčrpal
	Vključena je tipka "izklop centrifuge" – vgrajena je samo pri nekaterih modelih	Izklopite tipko ali obrnite gumb za nastavitve vrtiljavev centrifuge
6. Stroj med centrifugiranjem močno vibrira	Stroj ne stoji popolnoma vodoravno	Izravnajte stroj z regulirnimi nogicami
	Transportne zaščite niste odstranili	Odstranite transportno zaščito
	Perilo v stroju ni enakomerno razporejeno	Perilo v bobnu enakomerno porazdelite
OPOMBA: STROJ JE OPREMLJEN S POSEBNO ELEKTRONSKO NAPRAVO, KI PREPREČUJE CENTRIFUGIRANJE, ČE PERILO V BOBNU NI URAVNOTEŽENO. S TEM JE ZMANJŠANA GLASNOST DELOVANJA TER VIBRACIJE, OBENEM PA TUDI PODALJŠANA ŽIVLJENJSKA DOBA VAŠEGA PRALNEGA STROJA.		

Opozorilo!

1. Pranje z ekološkimi detergenti brez fosfatov lahko povzroči naslednje stranske učinke:

- Voda, ki med izpiranjem izteka iz stroja, lahko izgleda zaradi prisotnosti zeolitov motna, vendar pa to ne vpliva na kakovost izpiranja.
- Zeoliti, ki se po končanem pranju pojavljajo na perilu kot bel prah ne prodrejo v tkanine in tudi ne vplivajo na obstojnost barv.
- Če se voda med zadnjim izpiranjem peni, to še ne pomeni, da ni dobro izplaknjeno.
- Aktivne anione, ki so prisotni v detergentih brez fosfatov, voda le stežka izpere iz perila, zato se voda peni tudi pri minimalnih ostankih teh učinkovin.
- Tudi nadaljnja izpiranja v takih primerih stanja ne izboljšajo.

2. Če opazite motnjo v delovanju vašega pralnega stroja, najprej s pomočjo zgoraj podanih navodil poskusite sami odpraviti nepravilnost. Šele če vam to ne uspe, poiščite pomoč pri najbližjem pooblaščenem servisu Candy.

Za morebitne tiskovne napake se opravičujemo! Pridržujemo si pravico do tehničnih sprememb, ki ne bodo bistveno spremenile lastnosti proizvoda. Vse pravice pridržane. Noben del te izdaje ne sme biti reproduciran ali prepisan v katerikoli obliki oz. na katerikoli način bodisi mehansko, s fotokopiranjem ali kako drugače, brez privoljenja lastnikov avtorskih pravic.

НЕИСПРАВНОСТИ, ИХ ПРИЧИНЫ И УСТРАНЕНИЕ

НЕИСПРАВНОСТИ	ПРИЧИНЫ	УСТРАНЕНИЕ
1. Машина не работает ни на одной программе	Вилка плохо включена в розетку.	Включить вилку в розетку.
	Не нажата кнопка вкл/выкл.	Нажать кнопку вкл/выкл.
	Отсутствует электроэнергия.	Проверить напряжение.
	Перегорели предохранители (пробки) электросети.	Проверить
	Открыт загрузочный люк.	Закрыть люк.
2. Стиральная машина не заполняется водой	См. 1 причину.	Проконтролировать.
	Закрыт кран подачи воды.	Открыть кран.
	Неправильно установлена ручка L выбора программ стирки.	Проверить установку ручки L выбора программ стирки.
3. Стиральная машина не сливает воду	Засорился фильтр.	Прочистить фильтр.
	Перегнута трубка слива.	Выпрямить трубку слива.
4. Наличие воды на полу вокруг машины	Вода проникает через прокладку между краном и трубкой подачи воды.	Заменить прокладку и затянуть соединение.
5. Стиральная машина не отжимает белье	Еще не слита вода.	Подождать несколько минут, пока машина сольет воду.
	Режим отжима выключен.	Включите режим отжима.
6. Сильные вибрации во время отжима	Машина неровно установлена на полу.	Вывернуть при помощи регулируемых ножек.
	Не сняты транспортировочные скобы.	Снять транспортировочные скобы.
	Белье неравномерно распределилось в барабане.	Равномерно распределить белье.
<p>Примечание. Машина имеет электронное устройство, которое препятствует включению центрифуги (отжима), если белье в барабане разместилось неравномерно. Это позволяет снизить шумность и вибрацию машины и тем самым продлить срок ее службы.</p>		

Если не удастся устранить причины плохой работы машины, обратитесь в центр техобслуживания Канди, сообщив модель машины, указанную на табличке или в гарантийном талоне. Предоставив эти данные, Вы быстро эффективно получите соответствующую услугу.

Внимание!

Если Ваша машина не работает, то, прежде чем обращаться в центр техобслуживания, попытайтесь устранить неисправность сами, используя вышеуказанную таблицу.

МОЖЛИВІ НЕСПРАВНОСТІ, ЇХ ПРИЧИНИ ТА УСУНЕННЯ

НЕСПРАВНОСТІ	ПРИЧИНИ	УСУНЕННЯ
1. Машина не працює на жодній програмі	Машина не підключена до електромережі	Підключіть машину
	Машина не увімкнена	Натисніть кнопку "вкл/викл"
	Відсутня електроенергія	Перевірте
	Перегоріли запобіжники	Перевірте
	Відкритий завантажувальний люк	Закрийте завантажувальний люк
2. Пральна машина не наповнюється водою	Див. причини п. 1	Перевірте
	Закритий кран подачі води	Відкрийте кран
	Невірно встановлена ручка L вибору програм прання	Перевірте положення ручки L вибору програм прання
3. Пральна машина не зливає воду	Забитий фільтр	Очистіть фільтр
	Перегнутий шланг зливу	Випрямте шланг зливу
4. Наявність води на підлозі навколо машини	Вода проникає крізь прокладку між краном і трубкою подачі води	Замініть прокладку та затягніть з'єднання
5. Пральна машина не віджимає білизну	Машина ще не злила воду	Зачекайте, доки машина зіллє воду
	Режим віджиму виключений	Включіть режим віджиму
6. Сильні вібрації під час віджиму	Машина нерівно встановлена на підлозі	Вирівняйте машину, обертаючи ніжки
	Не зняті транспортні дужки	Зніміть транспортні дужки
	Білизна нерівномірно розподілилася в барабані	Рівномірно розподіліть білизну
<p>Машина оснащена спеціальним електронним пристроєм, яке охороняє центрифугу від розбалансування. Це знижує шум і вібрацію машини і таким чином продовжує термін її експлуатації.</p>		

Увага!

Якщо Ваша машина не працює, перш ніж звернутися до центру технічного обслуговування "КАНДІ", спробуйте усунути несправність самотужки, використовуючи вищенаведену таблицю.

Якщо самотужки усунути несправність не вдається, зверніться в центр техобслуговування "КАНДІ", повідомивши тип моделі, який вказаний на табличці з внутрішнього боку дверцят або в гарантійному сертифікаті (талоні). Повідомивши цю інформацію, Ви швидко та ефективно отримаєте відповідну послугу.

KAPITOLA 13

PORUCHA	PRÍČINA	ODSTRÁNENIE
1. NEFUNGUJE ŽIADNY PROGRAM	zástrčka nie je v zásuvke	zasuňte zástrčku
	nie je zapnutý hlavný spínač	zapnite hlavný spínač
	výpadok el. prúdu	skontrolujte
	porucha el. fázy	skontrolujte
	otvorené dvierka práčky	zatvorte dvierka
2. PRÁČKA NENAPÚŠŤA VODU	viď príčina 1	skontrolovať
	uzatvorený prívod vody	otvoriť prívod vody
	zle nastavený programátor	nastavte správne programátor
3. PRÁČKA NEVYPÚŠŤA VODU	ohnutá odtoková hadica	narovnajete odtokovú hadicu
	upchaný filter	skontrolujte, vyčistite filter
4. VODA NA ZEMI V OKOLÍ PRÁČKY	z práčky vyteká pena	znižte dávku prac. prášku
5. PRÁČKA NEOFSTREĐUJE	práčka ešte nevypustila vodu	vyčkajte niekoľko minút, práčka vypustí vodu
	stlačené tlačidlo na vylúčenie odstredenia	vypnite tlačidlo na vylúčenie odstredenia
6. SILNÉ OTRASY PRI Odstreďovaní	práčka nestojí rovno	nastaviť nožičky práčky
	neboli odstránené fix. vložky	odstráňte fixačné vložky
	bielizeň nerovnomer. rozložená	rozložte rovnomerne bielizeň
POZNÁMKA: PRÁČKA JE VYBAVENÁ ŠPECIÁLNYM ELEKTRONICKÝM ZARIADENÍM, KTORÉ CHRÁNI PRED NADMERNÝMI VIBRÁCIAMI A HLUKOM POČAS Odstreďovania, AK ZLÝM ROZLOŽENÍM BIELIZNE DÔJDE V BUBNE K NEVYVÁŽENOSTI NÁPLNE. PREDLŽI SA TAK ŽIVOTNOSŤ PRÁČKY.		

Ak porucha pretrváva, obráťte sa na servisnú organizáciu. Uvedte vždy typ práčky (nájdete ho buď na zadnej stene spotrebiča alebo na záručnom liste).

Dôležité:

1 Použitie ekologických bezfosfátových pracích práškov môže mať vplyv na:

- Otekajúca voda po plákaní môže byť chladnejšia vďaka prítomnosti zeolitov v zmesi. Neovplyvní to účinnosť plákania.
- Na záver prania sa na bielizni môže objaviť biely prášok (zeolity), ktorý však na nej nezostane a tiež neovplyvní farbu bielizne.
- Vo vode vypúšťanej po poslednom plákaní sa môže objaviť pena, ktorá neznamena, že by bielizeň bola nedokonale vyplákaná.
- Neionizujúci povrch - aktívne častice, súčasť pracích práškov, sa často odstraňujú horšie a niekedy sa objavujú ako zvyšky peny na bielizne. Ďalšie plákanie ich neodstráni.

2 Ak práčka nefunguje a poruchy uvedené v tabuľke nie je možné odstrániť, obráťte sa na odborný Candy servis.

Výrobce se omlouvá za případné tiskové chyby v tomto návodě k použití.

Dále si výrobce vyhrazuje právo provést potřebné změny na svých výrobcích, které nemají vliv na jejich základní charakteristiku.

Za morebitne tiskovne napake se opravičujemo! Pridržujemo si pravico do tehničnih sprememb, ki ne bodo bistveno spremenile lastnosti proizvoda.

Фирма-изготовитель не несет никакой ответственности за ошибки печати,, содержащиеся в данных инструкциях, и оставляет за собой право улучшения качества собственных изделий, оставляя неизменными основные технические характеристики.

Фірма-виробник не несе ніякої відповідальності за помилки друку, що містяться в цих інструкціях, і залишає за собою право поліпшення якості власних виробів, зберігаючи незмінними основні технічні характеристики.

Výrobca sa ospravedlňuje za prípadné tlačové chyby v tomto návode na používanie.

Dalej si výrobca vyhradzuje právo urobiť potrebné zmeny na svojich výrobkoch, ktoré nemajú vplyv na ich základnú charakteristiku.



Tento elektrospotřebič je značený podle evropské směrnice 2002/96/CE o odpadech z elektrických a elektronických zařízení (WEEE).

Ujistěte se, že byl tento výrobek zlikvidován správně, pomůžete tím vyhnout se případným negativním následkům na životním prostředí a zdraví, které by mohly nastat v případě chybného zacházení s výrobkem po ukončení jeho životnosti.

Symbol na výrobku znamená, že s tímto spotřebičem nelze zacházet jako s běžným domácím odpadem. Musí být doručen do nejbližšího sběrného místa na recyklaci elektrických a elektronických zařízení.

Likvidace musí být provedena v souladu s platnými předpisy pro životní prostředí týkající se likvidace odpadu.

Podrobnější informace o zacházení, vracení a recyklaci tohoto výrobku dostanete na příslušném úřadu veřejné správy (odbor ekologie a životního prostředí) nebo u vašeho poskytovatele služeb svozu odpadu nebo v obchodě, kde jste výrobek zakoupili.

Izdelek je označen skladno z evropsko direktivo 2002/96 o odpadni električni in elektronski opremi (WEEE).

S pravnim načinom odstranjevanja izdelka boste pomagali preprečiti morebitne negativne posledice na okolje in zdravje ljudi, ki bi jih lahko povzročilo nepravilno odstranjevanje aparata.

Simbol na izdelku označuje, da s tem izdelkom ni dovoljeno ravnati kot z običajnimi gospodinjskimi odpadki. Izdelek odpeljite na ustrezno zbirno mesto za predelavo električne in elektronske opreme.

Odstranjevanje mora biti opravljeno skladno z lokalnimi okoljevarstvenimi predpisi o odstranjevanju odpadkov.

Za podrobnejše informacije o odstranjevanju in predelavi tega izdelka se obrnite na pristojen mestni organ za odstranjevanje odpadkov, komunalno službo ali trgovino, v kateri ste izdelek kupili.

Данное изделие имеет маркировку в соответствии с европейской Директивой 2002/96/ЕС касательно отходов электрического и электронного оборудования (WEEE). Обеспечив правильную утилизацию данного изделия, Вы можете предотвратить потенциально негативные последствия воздействия на окружающую среду и здоровье людей, которые могут возникнуть вследствие неправильной утилизации данного изделия.

Маркировка на изделии показывает, что с данным изделием нельзя обращаться как с обычными бытовыми отходами. Напротив, его нужно сдать в соответствующий пункт сбора отходов электрического и электронного оборудования.

Утилизация должна быть произведена в соответствии с местным законодательством по защите окружающей среды касательно утилизации отходов.

Для более детальной информации по восстановлению, повторному использованию и обращению с изделием свяжитесь с местной администрацией, пунктом утилизации отходов или с магазином, в котором Вы приобрели данное изделие.

Цей виріб марковано згідно Європейської директиви 2002/96/EC про Утилізацію Електричного та Електронного обладнання (Waste Electrical and Electronic Equipment Directive, WEEE).

Забезпечуючи правильне використання даного продукту, Ви допоможете запобігти потенціальному негативному впливу на оточуюче середовище та здоров'я людини, що може статися за умови неналежної утилізації даного продукту.

Позначка на товарі вказує на те, що даний товар не може знищуватися за допомогою власних засобів. Навпаки він повинен передаватися до відповідних місць збору для утилізації електричного та електронного обладнання.

Знищення повинно проходити згідно місцевих правил по знищенню відходів.

Для отримання більш детальної інформації про обслуговування, повернення та утилізацію даного продукту, будь-ласка звертайтеся до місцевого офісу, сервісу з утилізації побутової техніки або магазину, де Ви придбали виріб.



Уважаемые господа, сообщаем Вам, что наша продукция сертифицирована на соответствие требованиям безопасности согласно "Закону о защите прав потребителей РФ" московским органом по сертификации "Ростест-Москва" (регистрационный номер АЯ 46).

Сведения о номере сертификата и сроке его действия Вы можете получить в магазине, где приобрели изделие.



АЯ 46