

BOSCH

RUS Инструкция по эксплуатации

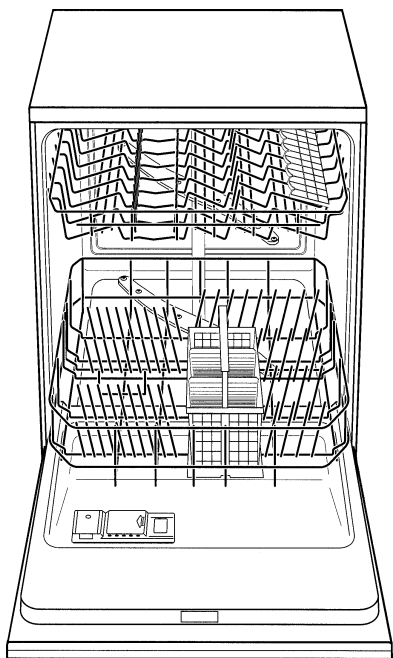

SGI 69T05EU

BOSCH

901180

СОДЕРЖАНИЕ

Указания по технике безопасности	2
Знакомство с посудомоечной машиной	6
Смягчитель воды	8
Загрузка специальной соли	9
Загрузка ополаскивателя	10
Посуда, которую нельзя мыть в посудомоечной машине	11
Укладка посуды в посудомоечную машину	12
Моющие средства	16
Программа автоматического мытья с использованием комбинированных средств «3 в 1»	18
Обзор программ	20
Мытье посуды	21
Информация по выполнению программы	23
Дополнительные функции	24
Техническое обслуживание и уход	25
Поиск и устранение неисправностей	28
Сервисная служба	31
Дополнительная информация	31
Монтаж посудомоечной машины	32
Указания по утилизации	34

Изготовитель не исключает возможности распространения данной инструкции также на новые модели продукции, которые будут выведены на рынок после изготовления тиража этой инструкции по эксплуатации при условии, что новые модели продукции будут идентичны актуальным с точки зрения особенностей их эксплуатации.

Данная инструкция по эксплуатации распространяется также на модели SGD69T05EU, SGI59T12EU, SGI59T15EU, SGS46M42EU, SGS59T02EU, SGS69T02EU, SGS69T08EU, SHI69T05EU.

Право на внесение изменений изготовитель оставляет за собой.

УКАЗАНИЯ ПО ТЕХНИКЕ БЕЗОПАСНОСТИ

При поставке

- Проверьте упаковку и посудомоечную машину сразу же после получения на предмет наличия повреждений, полученных при транспортировке. Не начинайте эксплуатировать посудомоечную машину, если она имеет повреждения. Сразу же обратитесь по этому поводу к Вашему поставщику.
- Утилизация упаковочного материала должна производиться в соответствии с действующими предписаниями.

При монтаже

- Установку и подключение посудомоечной машины следует выполнять в соответствии с инструкцией по монтажу.
- При выполнении монтажных работ посудомоечная машина не должна быть подключена к электрической сети.
- Убедитесь, что система заземления в квартире выполнена в соответствии с действующими предписаниями.
- Электропитание должно соответствовать данным, приведенным на типовой табличке, которая закреплена на посудомоечной машине.
- При встраивании посудомоечной машины в колонну ее следует закрепить надлежащим образом и дополнительно прикрепить к задней стенке шкафа.
- Чтобы гарантировать устойчивость при установке полновстраиваемой и встраиваемой посудомоечной машины, такую посудомоечную машину располагайте только под сквозной столешницей, которая соединена с соседними шкафами.
- После установки посудомоечной машины должен быть обеспечен свободный доступ к розетке, к которой подключена вилка сетевого шнура от посудомоечной машины.

- В случае некоторых моделей: Корпус из синтетического материала на входе для подключения воды содержит электромагнитный клапан. В шланге для подачи воды располагаются электрические провода для управления этим клапаном. Не перережьте этот шланг, и не погружайте в воду этот корпус из синтетического материала.



Предупреждение

Если посудомоечная машина не устанавливается в нишу, и поэтому имеется доступ к ее боковой стенке, для обеспечения безопасности следует закрыть крышкой зону дверных петель с боковой стороны (опасность получения травмы). Крышки для этой цели можно купить в качестве дополнительных принадлежностей в Сервисной службе или в специализированных магазинах.

При ежедневной эксплуатации посудомоечной машины



Предупреждение

Ножи и другие острые предметы следует размещать в коробе для столовых приборов острием вниз или в коробе для посуды в горизонтальном положении.

- Посудомоечную машину можно использовать только в домашнем хозяйстве и только для той цели, для которой она предназначена: мытье посуды в домашнем хозяйстве.
- Не кладите тяжелых предметов на открытую дверцу посудомоечной машины и не садитесь на нее. Из-за этого машина может опрокинуться.
- Обратите внимание, что при переполненных коробах для посуды отдельно стоящая посудомоечная машина может опрокинуться.
- Вода в посудомоечной машине не предназначена для питья.
- Не используйте растворители в посудомоечной машине. Это может привести к взрыву.
- Дверцу посудомоечной машины во время выполнения программы открывайте осторожно. Возможно выплескивание горячей воды из посудомоечной машины.
- Следует открывать посудомоечную машину лишь на короткое время для загрузки и извлечения посуды, чтобы предотвратить травмы, которые могут возникнуть, например, при спотыкании об открытую дверцу машины.
- Обратите внимание на имеющиеся на упаковке моющих средств и ополаскивателей указания по технике безопасности и по применению этих средств.

Если в Вашей семье имеются дети

- Не допускайте маленьких детей играть с посудомоечной машиной или работать с ней.
- Не допускайте маленьких детей к моему средству и ополаскивателю. Они могут вызвать удушье или химические ожоги глаз, полости рта и глотки.
- Не позволяйте маленьким детям приближаться к открытой дверце посудомоечной машины. В машине может оставаться некоторое количество моющего средства.
- Если посудомоечная машина расположена достаточно высоко, следите за тем, чтобы при открывании и закрывании дверцы прибора дети не были зажаты между ней и расположенной ниже дверью шкафа.

Замок для защиты от детей

(только для некоторых моделей)

Пожалуйста, см. рисунок на стр. 5.

- 40** Включение замка для защиты от детей
- 41** Открывание дверцы с включенным замком для защиты от детей
- 42** Выключение замка для защиты от детей

Если дверца посудомоечной машины открыта, замок для защиты от детей не обеспечивает безопасность.

При возникновении неисправностей в посудомоечной машине

- Ремонт или другие работы с посудомоечной машиной должен производить только квалифицированный специалист.
- При ремонте или при выполнении других работ с посудомоечной машиной ее следует отсоединить от электрической сети. Для этого следует вынуть вилку из розетки или выключить предохранители в коробке предохранителей. При вынимании вилки из розетки следует тянуть за вилку, а не за шнур. Закройте кран подачи воды.

При утилизации старой посудомоечной машины

- Если посудомоечная машина больше не будет эксплуатироваться, сразу же приведите ее в неработоспособное состояние, чтобы предотвратить возможность возникновения впоследствии несчастного случая.
- Сдайте посудомоечную машину для утилизации в соответствующую организацию.



Предупреждение

Дети могут запереться в посудомоечной машине (опасность гибели от удушья) или оказаться в другой опасной ситуации. Поэтому выньте вилку из розетки, отрежьте шнур для подключения к сети и выбросьте его. Дверной замок выведите из строя, чтобы дверцу нельзя было закрыть.

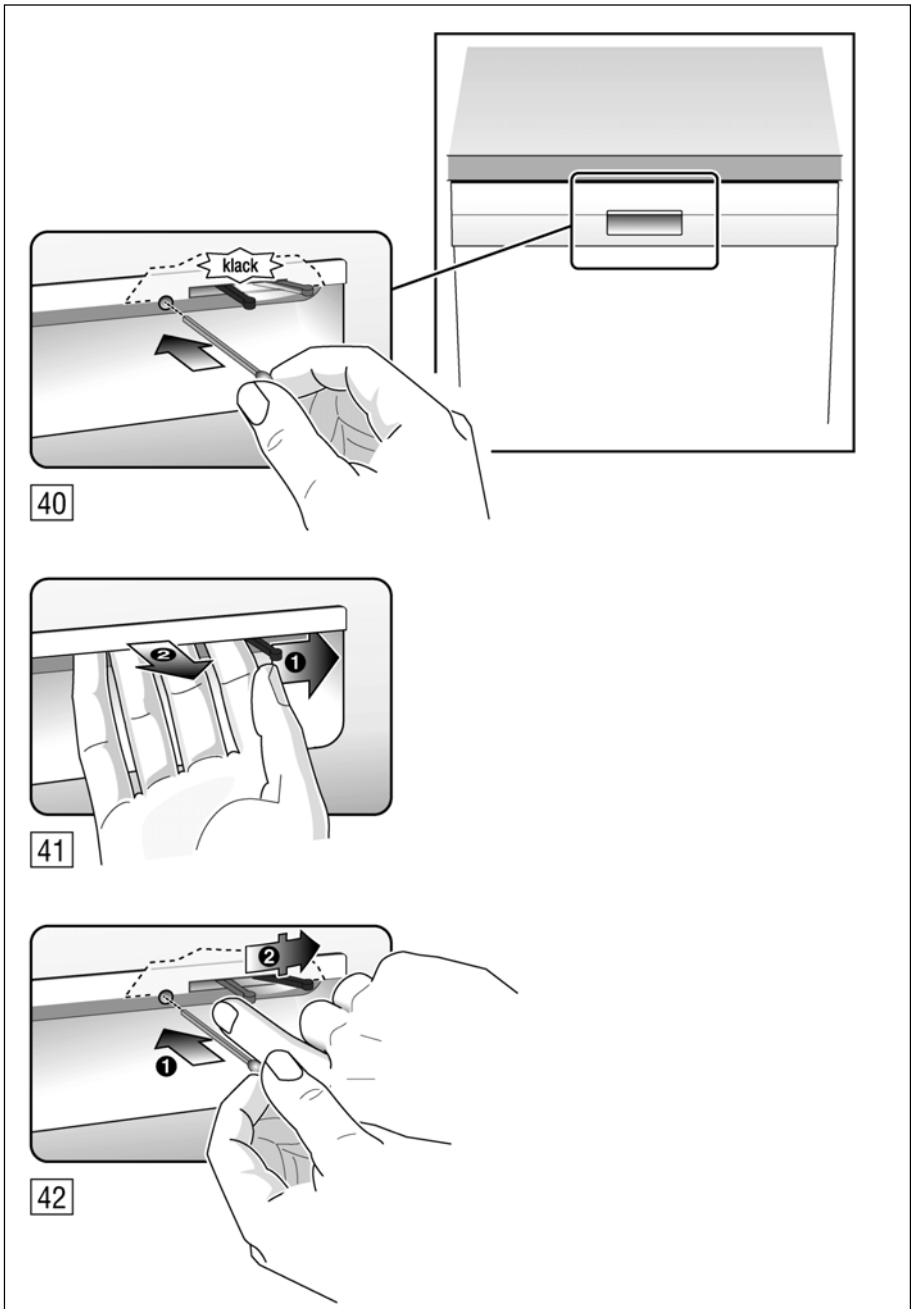

ЗНАКОМСТВО С ПОСУДОМОЕЧНОЙ МАШИНОЙ

Панель управления

- 1 Главный выключатель
- 2 Клавиши дополнительных функций*
- 3 Клавиша «Таймер»
- 4 Индикатор «Проверьте подачу воды»*
- 5 Индикатор нехватки специальной соли
- 6 Индикатор нехватки ополаскивателя
- 7 Клавиши программ
- 8 Ручка для открывания дверцы
- 9 Цифровой индикатор
- 10 Индикатор процесса выполнения программы

Внутреннее пространство

- 20 Верхний короб с полкой для посуды
- 21 Дополнительный короб для столовых приборов для верхнего короба*
- 22 Верхнее распылительное коромысло
- 23 Нижнее распылительное коромысло
- 24 Контейнер для специальной соли
- 25 Фильтры
- 26 Короб для столовых приборов
- 27 Нижний короб
- 28 Защелка на камере для моющих средств
- 29 Контейнер для ополаскивателя
- 30 Камера для моющего средства
- 31 Табличка с техническими характеристиками

* только для некоторых моделей

Для ввода машины в эксплуатацию необходимо приобрести:

- специальную соль для посудомоечных машин (только при соответствующей жесткости воды, см. инструкцию);
- моющее средство;
- ополаскиватель.

Используйте только такие средства, которые пригодны для посудомоечных машин.

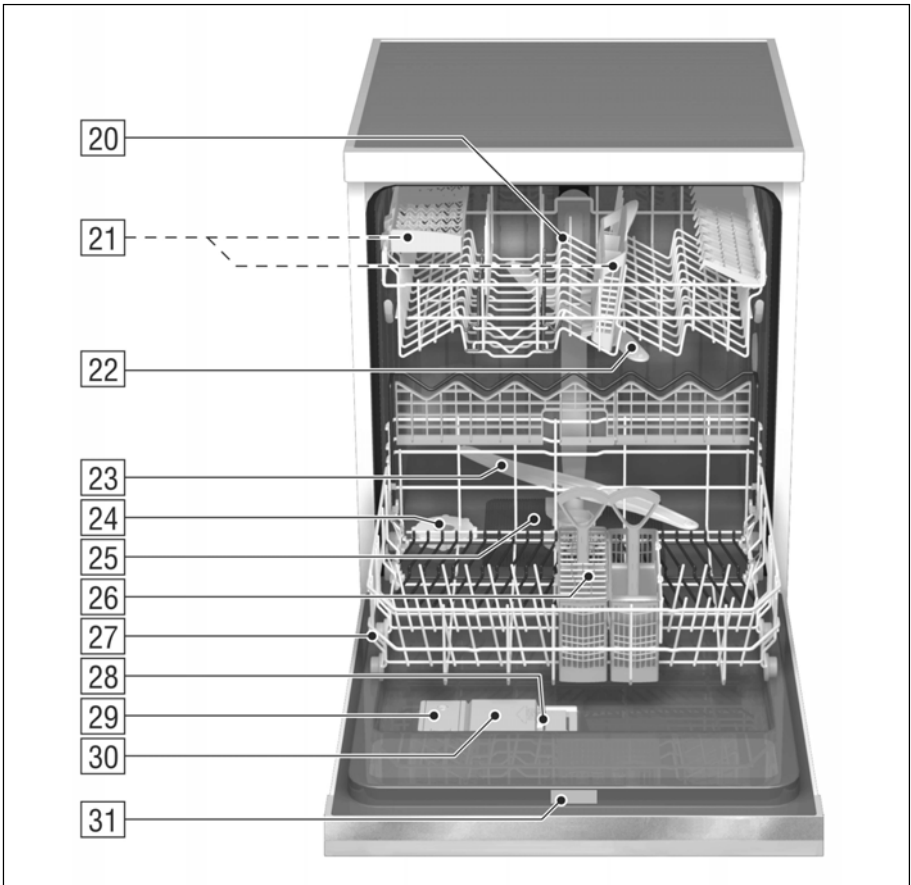
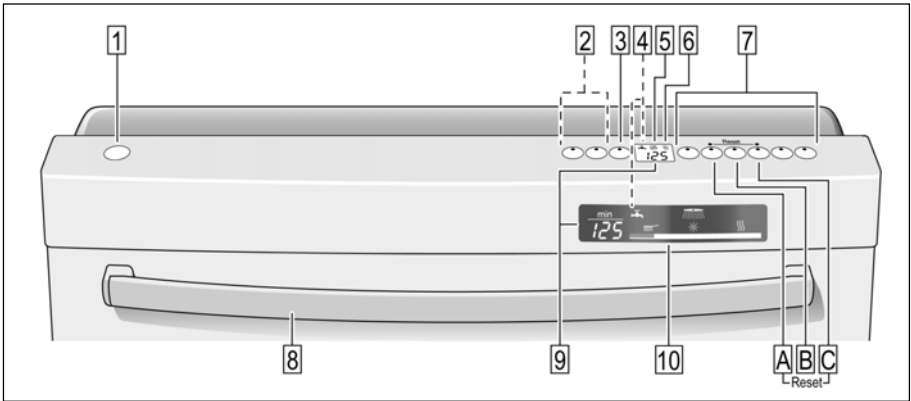

СМЯГЧИТЕЛЬ ВОДЫ

Для получения хороших результатов при мытье посуды необходимо использовать мягкую воду, то есть воду, содержащую малое количество извести или не содержащую ее совсем. В противном случае на посуде и внутренних стенках посудомоечной машины появляется белый осадок извести. Поэтому водопроводная вода в случае степени жесткости выше определенного значения должна смягчаться для ее использования в посудомоечной машине, то есть из этой воды должна быть удалена известь.

Это достигается использованием специальной соли в смягчителе воды, который имеется в посудомоечной машине.

Регулировка смягчителя воды, то есть установка подаваемого количества соли, зависит от жесткости водопроводной воды в Вашем водопроводе.

Регулировка смягчителя воды

- Получите сведения относительно жесткости водопроводной воды в Вашем водопроводе. Эти сведения можно узнать на водопроводной станции или в Сервисной службе.
- Устанавливаемое значение определите из таблицы жесткости воды.

Таблица жесткости воды

Значение жесткости °dH	Уровень жесткости	ммоль/л	Устанавливаемое значение
0 - 6	I	0 - 1,1	
7 - 8	II	1,2-1,4	
9 - 10	II	1,5-1,8	
11-12	II	1,9-2,1	
13-16	II+III	2,2-2,9	
17-21	III	3,0-3,7	
22-30	IV	3,8-5,4	
31-50	IV	5,5-8,9	

- Удерживайте в нажатом состоянии клавишу **B** и включите главный выключатель , после чего отпустите обе клавиши.

Мигает световой индикатор клавиши **B**, а на цифровом индикаторе мигает установленное на заводе значение *HЧ*.

Чтобы изменить регулировку, нажмите клавишу **B**.

При каждом нажатии на клавишу значение на индикаторе увеличивается на единицу. Когда это значение достигнет величины *H7*, индикация опять переходит на величину *HЧ*.

- Выключите главный выключатель . Установленное значение запоминается в памяти посудомоечной машины.

Для регенерации смягчителя требуется вода. Поэтому расход воды в процессе мытья посуды увеличивается в зависимости от установленного значения жесткости воды на величину от 0 до максимальной величины 4 л.

ЗАГРУЗКА СПЕЦИАЛЬНОЙ СОЛИ

Отвинтите крышку контейнера для специальной соли [24].



Предупреждение

Перед вводом машины в эксплуатацию в контейнер для соли следует залить примерно 1 л воды.

- После этого загрузите соль (**не пищевую**) в таком количестве, чтобы контейнер для специальной соли был полностью заполнен (макс. 1,5 кг). После загрузки соли часть воды вытесняется и вытекает.

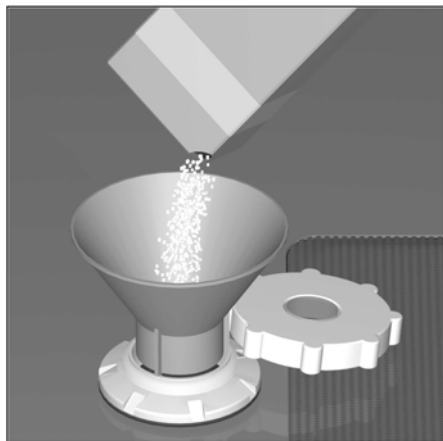

Поэтому загрузка соли должна всегда производиться непосредственно перед включением посудомоечной машины (чтобы избежать коррозии). В этом случае вытекающий через край раствор соли сразу же разбавляется и выполаскивается.

- Очистите теперь отверстие для загрузки от остатков соли и привинтите крышку на место без перекаса.

Индикатор нехватки соли [5] на панели управления сначала светится и перестает светиться только через некоторое время, когда образуется достаточно высокая концентрация соли.

При установке значения *Н0* не следует совсем загружать соль, так как соль не расходуется при работе посудомоечной машины, и индикатор отключается. При установке значений в диапазоне от *Н1* до *Н7* соль следует загружать в контейнер.



Предупреждение

Никогда не загружайте моющее средство в контейнер для специальной соли. В этом случае выйдет из строя смягчитель воды.

Индикатор нехватки соли

Специальную соль следует добавлять, как только индикатор нехватки соли [5] на панели управления начинает светиться, непосредственно перед следующим циклом мытья посуды.

В зависимости от частоты мытья посуды и настройки жесткости воды может пройти несколько месяцев, прежде чем потребуются дополнительно загрузить специальную соль.

ЗАГРУЗКА ОПОЛАСКИВАТЕЛЯ

Ополаскиватель необходимо использовать при эксплуатации посудомоечной машины для того, чтобы получать после мытья прозрачное стекло и посуду без пятен.

Используйте только ополаскиватели для бытовых посудомоечных машин.

- Откиньте крышку контейнера для ополаскивателя **29**. Чтобы открыть крышку, нажмите на маркировку (1 ↓), которая имеется на крышке контейнера для ополаскивателя, и одновременно с этим поднимите крышку за предназначенный для этого язычок (2 ↑).

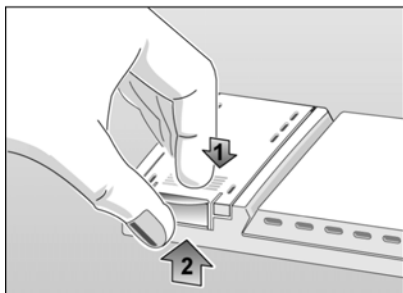

- Залейте ополаскиватель в отверстие до самого края.

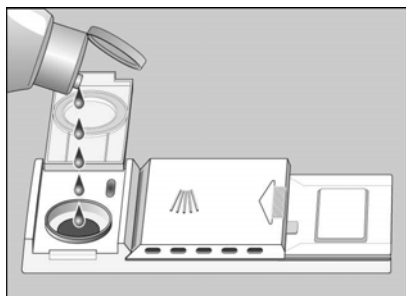

- Закройте крышку так, чтобы был слышен щелчок.

Пролитый ополаскиватель при следующем мытье посуды может привести к чрезмерному пенообразованию, поэтому удалите его с помощью тряпки.

Регулировка подаваемого количества ополаскивателя

Подаваемое количество ополаскивателя может плавно регулироваться с помощью ручки управления. Регулятор подаваемого количества ополаскивателя установлен на заводе-изготовителе в положение «4».

Изменять положение регулятора подаваемого количества ополаскивателя следует только в том случае, если на поверхности посуды остаются полосы (поверните регулятор в направлении «-») или пятна (поверните регулятор в направлении «+»).

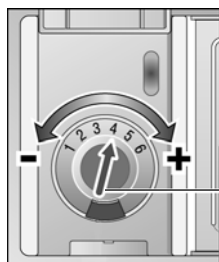

29

Регулятор подаваемого количества ополаскивателя

Индикатор нехватки ополаскивателя

Как только на панели управления загорится индикатор нехватки ополаскивателя **6**, в посудомоечную машину следует загрузить ополаскиватель.

Если Вы используете моющие средства, в состав которых входит ополаскиватель, индикатор нехватки ополаскивателя можно выключить (см. «Программа автоматического мытья с использованием комбинированных средств «3 в 1»/Выключение и включение индикатора нехватки ополаскивателя»).

ПОСУДА, КОТОРУЮ НЕЛЬЗЯ МЫТЬ В ПОСУДОМОЕЧНОЙ МАШИНЕ

В Вашей посудомоечной машине нельзя мыть:

- Столовые приборы и посуду, которые изготовлены полностью или частично из дерева. Они блекнут и становятся непривлекательными. Используемый в них клей также не выдерживает возникающих в посудомоечной машине температур.
- Чувствительные к внешним воздействиям декоративные изделия из стекла и вазы, старинную посуду специального изготовления или такой фарфор, утрату которого возместить невозможно. Декоративные детали такой посуды могут оказаться неустойчивыми к мытью в посудомоечной машине.
- Нельзя также мыть в посудомоечной машине изделия из синтетического материала, которые чувствительны к воздействию высоких температур, медную и оловянную посуду.
- Посуду и столовые приборы, запачканные табачным пеплом, воском, смазкой или краской, не следует мыть в посудомоечной машине.
- Кроме того, в посудомоечной машине нельзя мыть материалы, которые пропитываются водой, например, губки и тряпки.

Украшения, нанесенные на фаянсовую или стеклянную посуду, алюминиевые и серебряные детали могут при мытье в посудомоечной машине изменить окраску, или окраска может поблекнуть. Некоторые сорта стекла (например, хрусталь) могут помутнеть после многократного мытья в посудомоечной машине.

Наша рекомендация:

В будущем покупайте только такую столовую или кухонную посуду, которую допускается мыть в посудомоечной машине.

Повреждения стекла и посуды

Возможные причины:

- Тип стекла или технология изготовления стеклянных изделий.
- Химический состав моющего средства.
- Температура воды в посудомоечной машине.

Рекомендации:

- Используйте такие изделия из стекла и фарфора, на которых имеются обозначения изготовителя, подтверждающие возможность мытья таких изделий в посудомоечной машине.
- Применяйте мягкое моющее средство, на упаковке которого имеется обозначение, указывающее на то, что это моющее средство не вызывает повреждения посуды. При необходимости наведите справки у изготовителя моющего средства.
- Выбирайте программу, которая имеет самую короткую продолжительность.
- Чтобы избежать повреждений, стекло и столовые приборы по окончании выполнения программы мытья по возможности быстрее извлеките из посудомоечной машины.

УКЛАДКА ПОСУДЫ В ПОСУДОМОЕЧНУЮ МАШИНУ

Размещение посуды

Удалите крупные остатки пищи. Не требуется предварительно промывать посуду в проточной воде.

Посуду разместите следующим образом:

- Тарелки, стаканы, кастрюли и другую подобную посуду уложите вверх дном.
- Изогнутые предметы, или предметы с выгукостями или углублениями уложите наклонно, чтобы с них могла стекать вода.
- Посуду следует укладывать в устойчивом положении, чтобы она не опрокидывалась.
- Ничто не должно препятствовать вращению распылительных коромысел при работе посудомоечной машины.

Очень маленькие предметы посуды нельзя мыть в посудомоечной машине, так как они могут выпасть из короба.

Извлечение посуды из посудомоечной машины

Чтобы вода не стекала с посуды, находящейся в верхнем коробе, на посуду, находящуюся в нижнем коробе, мы рекомендуем сначала извлекать посуду из нижнего короба, а затем – из верхнего.

Чашки и стаканы

Верхний короб 20

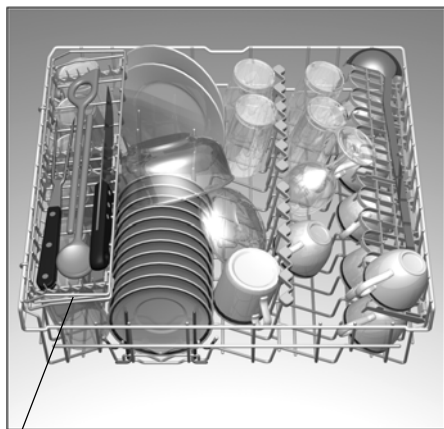

* только для некоторых моделей

Кастрюли

Нижний короб 27

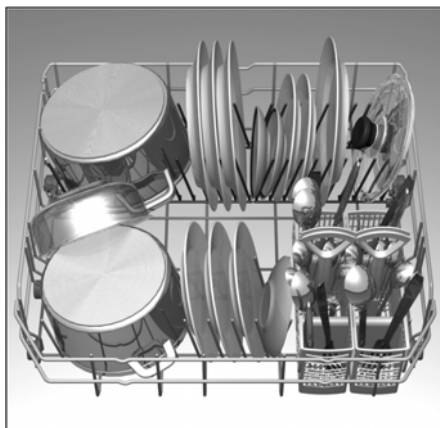

Столовые приборы

Столовые приборы всегда укладываются без сортировки ручками вверх. При таком положении столовых приборов струя воды при распылении лучше очищает отдельные предметы.

Чтобы избежать травм, укладывайте длинные и острые предметы и ножи на полку (только для некоторых моделей) или на специальную полочку для длинных ножей (специальная принадлежность).

Складные штыри

(только для некоторых моделей)

Чтобы удобнее было размещать кастрюли, миски и стаканы, штыри можно складывать.

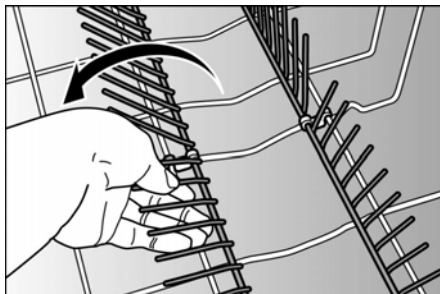

Полка

(только для некоторых моделей)

Удлиненные и высокие стаканы и стаканы с длинными ножками прислоните к краю полки так, чтобы они не прислонялись к другим предметам в посудомоечной машине.

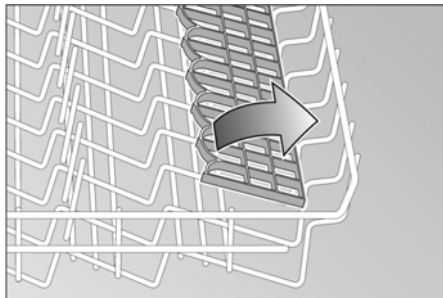

Длинные предметы, столовые приборы, приборы для салата и ножи следует уложить на полку, чтобы они не мешали вращению распылительных коромысел. Полку по желанию можно откидывать назад, когда она не нужна.

Держатели мелких предметов

(только для некоторых моделей)

На них можно надежно закрепить мелкие пластмассовые предметы, например, стаканчики, крышки и т.д.

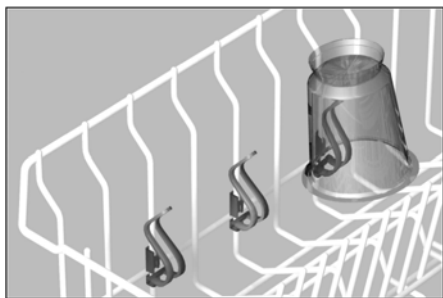

Регулировка высоты короба

(только для некоторых моделей)

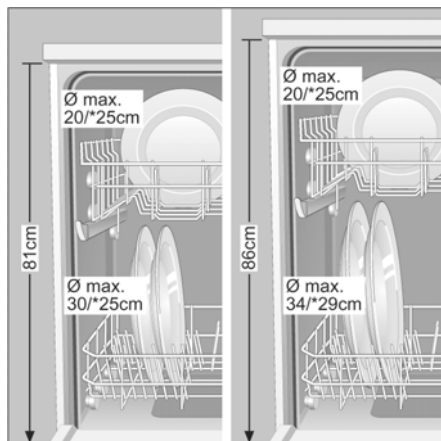

В соответствии с необходимостью высоту верхнего короба можно отрегулировать, чтобы получить больше места для больших предметов посуды в верхнем или нижнем коробе.

Выберите одну из двух нижеописанных процедур в соответствии с конструкцией верхнего короба в Вашей модели посудомоечной машины:

Верхний короб с верхней и нижней парами роликов

- Вытяните верхний короб.
- Извлеките верхний короб и снова установите его на верхние или нижние ролики.

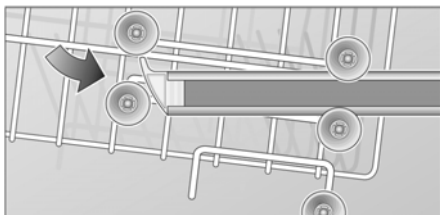
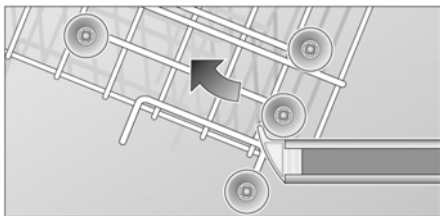

Верхний короб с боковыми рычагами (Rackmatic)

- Вытяните верхний короб.

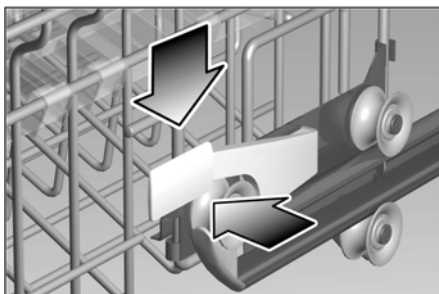

- Чтобы опустить короб, нажмите последовательно на два рычага с левой и правой стороны короба. Всегда придерживайте верхний край короба с боковой стороны, иначе короб может резко опуститься (и может повредиться посуда).

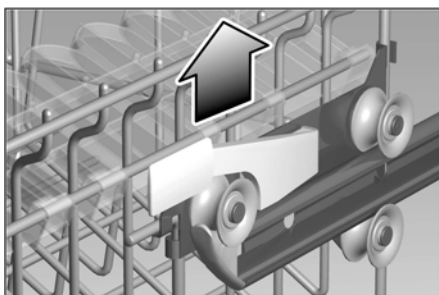

- Чтобы поднять короб, возьмитесь за верхний край короба и потяните короб вверх.
- Перед тем, как задвинуть короб на место, убедитесь, что он находится с обеих сторон на одинаковой высоте. Иначе нельзя будет закрыть дверцу посудомоечной машины, а верхнее распылительное коромысло не будет подключено к подаче воды.

Форсунка для мытья противней (только для некоторых моделей)

Большие противни или решетки можно мыть с использованием специальной форсунки. Снимите для этого верхний короб и установите форсунку, как показано на рисунке.



Чтобы при этом струя воды могла достичь всех частей, располагайте противни, как показано на рисунке (максимум четыре противня и две решетки).



Указание

Всегда эксплуатируйте посудомоечную машину с верхним коробом или форсункой для мытья противней!

МОЮЩИЕ СРЕДСТВА

Указания относительно моющего средства

В Вашей посудомоечной машине Вы можете использовать любые жидкие или порошкообразные моющие средства, а также таблетки, которые специально предназначены для использования в посудомоечной машине (ни в коем случае нельзя использовать средства для ручной мытья посуды!).

В настоящее время на рынке имеются три типа моющих средств:

1. Фосфатсодержащие и хлорсодержащие моющие средства.
2. Фосфатсодержащие и не содержащие хлора моющие средства.
3. Не содержащие фосфатов и не содержащие хлора моющие средства.

При применении моющих средств, не содержащих фосфатов, и жесткой водопроводной воде имеется большая вероятность появления белых отложений на посуде и внутренних стенках прибора. Путем добавления большего количества моющего средства можно избежать появления таких отложений.

Моющие средства без содержания хлора имеют слабое отбеливающее действие. Это может привести к более заметным следам от чая или к изменению окраски изделий из синтетического материала.

В этом случае может помочь следующее:

- использование программы мытья с более высокой температурой, или
- добавление большего количества моющего средства, или
- использование хлорсодержащих моющих средств.

На упаковке моющего средства должно быть указание относительно того, пригодно ли данное моющее средство для мытья изделий из серебра.

В случае дальнейших вопросов рекомендуем Вам обращаться для консультации в отделы обслуживания покупателей различных предприятий-изготовителей моющих средств.

Камера для моющего средства с измерительными метками

На боковой стороне в камере для моющего средства отмаркированы линии, которые помогают загрузить правильное количество моющего средства.

В камеру можно загрузить до нижней линии 15 мл и до средней линии 25 мл моющего средства. При полном заполнении камеры в нее входит 40 мл моющего средства.

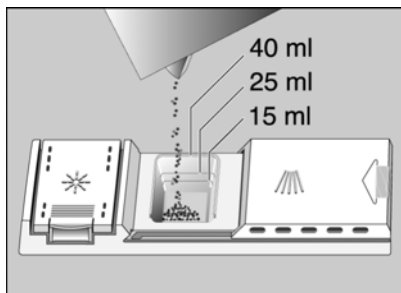

Если крышка камеры для моющего средства [30](#) закрыта, нажмите на защелку [28](#), чтобы открыть крышку.

Загрузка моющего средства

- Загрузите моющее средство в соответствующую камеру [30](#).

При определении правильной дозировки соблюдайте, пожалуйста, указания изготовителя, которые приведены на упаковке с моющим средством.



Указание

Вследствие разной растворимости таблетированных моющих средств от различных производителей в коротких программах они могут не реализовать свою эффективность в полном объеме. Для этих программ рекомендуется использовать порошкообразные моющие средства.

- При использовании программы «Автоматическое мытье 65-75°C» (только для некоторых моделей) насыпьте дополнительно 10-15 мл моющего средства на внутреннюю поверхность дверцы.



Указания по экономичному применению

В случае не сильно загрязненной посуды обычно достаточно использовать несколько меньшее количество моющего средства, чем рекомендуется.

- Закройте крышку камеры для моющего средства. Задвиньте крышку (1) и нажмите на нее (2) так, чтобы был слышен щелчок.

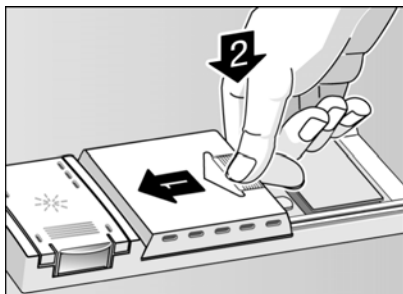

- При использовании моющего средства в форме таблеток узнайте, пожалуйста, из надписи на упаковке изготовителя, где следует разместить таблетки (например, в коробе для столовых приборов, в камере для моющего средства и т.д.).

Обратите внимание на то, что и при использовании таблеток также следует закрыть крышку камеры для моющего средства.

ПРОГРАММА АВТОМАТИЧЕСКОГО МЫТЬЯ С ИСПОЛЬЗОВАНИЕМ КОМБИНИРОВАННЫХ СРЕДСТВ «3 В 1»

Использование так называемых комбинированных средств для мытья посуды позволяет обойтись без ополаскивателя и/или специальной соли.

В настоящее время в продаже имеются различные виды комбинированных средств для мытья посуды.

- «2 в 1»: содержат моющее средство и ополаскиватель **или** специальную соль.
- «3 в 1»: содержат моющее средство, ополаскиватель **и** специальную соль.
- «4 в 1»: содержат моющее средство, ополаскиватель, специальную соль **и** дополнительный компонент для защиты стеклянной посуды.

Помимо этого многие производители предлагают и другие комбинированные средства сходного действия.

Обязательно уточните, о каком виде моющего средства или комбинированного средства идет речь!

Обязательно обратите внимание на указания в инструкции по эксплуатации или на упаковке моющего средства.

Программа мытья автоматически настраивается на достижение наилучших результатов мытья и сушки.

Обратите внимание на следующие важные указания при использовании комбинированных средств для мытья посуды:

- Отказаться от применения специальной соли можно только в случае, если жесткость воды не превышает 21°dH (37°fH, 26°Clarke, 3,7 ммоль/л). Никакие дополнительные настройки прибора не требуются.
- При жесткости воды **свыше** 21°dH (37°fH, 26°Clarke, 3,7 ммоль/л) необходимо использовать специальную соль. Загрузите соль в контейнер [24] и установите смягчитель воды на значение 6.

Если у Вас есть вопросы, обращайтесь к изготовителю средств для мытья посуды, а особенно в случаях:

- если посуда остается мокрой после окончания программы;
- если на посуде образуется известковый налет.



Указание

Оптимальных результатов мытья и сушки посуды Вы добьетесь при использовании обычных моющих средств в сочетании с отдельным применением специальной соли и ополаскивателя.

Соблюдение указаний, приведенных в инструкции по эксплуатации и на упаковке комбинированного моющего средства, играет решающую роль в повышении эффективности этих средств.



Указание

Даже когда светятся индикатор нехватки специальной соли и/или индикатор нехватки ополаскивателя, программа мытья при использовании комбинированных средств «3 в 1» проходит безупречно.

Если индикатор нехватки ополаскивателя [6] или индикатор нехватки специальной соли [5] Вам мешают, и Вы хотели бы их отключить, действуйте следующим образом:

Выключение и включение индикатора нехватки ополаскивателя

Вы можете выключить или включить индикатор нехватки ополаскивателя [6].

Действуйте следующим образом:

- Клавишу [3] и главный выключатель [1] удерживайте в нажатом положении до тех пор, пока не загорится цифровой индикатор. После этого отпустите обе клавиши. На цифровом индикаторе [9] появится *i* (индикатор нехватки ополаскивателя включен).
- Нажав на клавишу [3], Вы можете выключить индикатор нехватки ополаскивателя (*i*) или включить его (*i*).
- Выключите главный выключатель [1]. Настройка сохраняется.

Выключение и включение индикатора нехватки специальной соли/смягчителя воды

- Удерживая в нажатом положении клавишу **B**, включите главный выключатель [1], затем отпустите обе клавиши. После этого начинают мигать индикатор клавиши **B**, а на цифровом индикаторе – установленное на заводе-изготовителе значение *HC*.

Для изменения настройки нажмите клавишу **B**.

При каждом нажатии на клавишу величина регулируемого значения увеличивается на единицу. После достижения значения настройки *HC* индикатор снова возвращается на *HC* (индикатор нехватки специальной соли/смягчитель воды выключается).

- Выключите главный выключатель [1]. Настройка сохраняется.

Для регенерации смягчителя воды требуется около 4 л воды. Расход воды на один цикл мытья повышается в зависимости от установки жесткости воды от 0 до 4 л.



Указание

При раздельном использовании моющего средства и ополаскивателя или при переходе с комбинированных средств на обычные моющие средства проследите за тем, чтобы индикатор нехватки ополаскивателя был включен, а смягчитель воды был настроен в соответствии с жесткостью водопроводной воды.

ОБЗОР ПРОГРАММ

В этом обзоре показано максимально возможное количество программ. Пожалуйста, посмотрите на панель управления Вашей машины, чтобы узнать, какие программы имеются в машине.

Вид посуды

Например, фарфор, кастрюли, столовые приборы, стаканы и т.д.



Вид остатков пищи

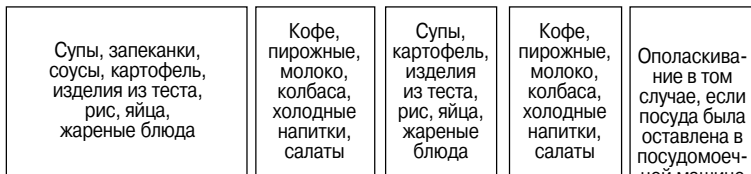

Количество остатков пищи



Состояние остатков пищи

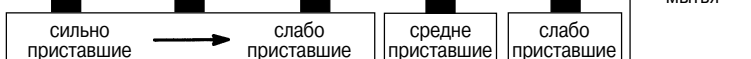

Программа



Ход программы

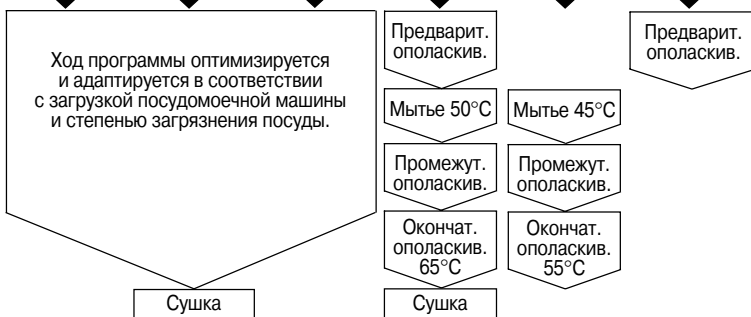

МЫТЬЕ ПОСУДЫ



Указания по экономичному применению

В случае малозагруженной посудомоечной машины обычно бывает достаточно использовать программу со следующим меньшим значением температуры.

Данные по программе

Данные по программе Вы найдете в «Кратком руководстве».

Приведенные данные по программе относятся к стандартным условиям работы. Ниже перечислены причины, по которым возможны значительные отклонения от приведенных данных:

- различное количество посуды,
- температура подаваемой воды,
- давление в водопроводной сети,
- температура окружающей среды,
- колебания сетевого напряжения,
- факторы, связанные с посудомоечной машиной (например, температура, количество воды и др.).

Количество расходуемой воды указано для положения «4» регулировки жесткости воды.

Система «Аква-сенсор»

(только для некоторых моделей)

Система «Аква-сенсор» представляет собой оптическое измерительное устройство, с помощью которого измеряется помутнение воды при ополаскивании. С помощью фотореле можно распознавать степень загрязненности воды растворенными остатками пищи, например, яйцами, жиром и овсяными хлопьями.

Система «Аква-сенсор» используется в зависимости от программы. Если по окончании предварительного ополаскивания вода еще остается «чистой», эта вода после ополаскивания может использоваться для дальнейшего цикла мытья, и/или корректируется температура. Если загрязнение сильное, вода откачивается и заменяется на свежую. Таким образом, расход воды при «слабом» загрязнении посуды снижается примерно на 4 л.

Включение посудомоечной машины

- Полностью откройте водопроводный кран.
- Включите главный выключатель [1]. На индикаторе будет светиться та программа, которая была выбрана в последний раз при эксплуатации машины. Эта программа начнет действовать, если не будет нажата другая клавиша [7].
- На цифровом индикаторе [9] появляется предполагаемая продолжительность программы.
- Программа автоматически начнет выполняться.

Оптическая индикация во время выполнения программы

(только для некоторых моделей)

Во время выполнения программы мытья на полу под дверцей прибора появляется световая точка. Дверца посудомоечной машины открывается только после того, как световая точка на полу становится не видна.

При встраивании посудомоечной машины в кухонный шкаф заподлицо с передней панелью шкафа световая точка не видна.

Индикация оставшегося времени

В начале выполнения программы на цифровом индикаторе [9] отображается ожидаемая продолжительность выполнения программы. На продолжительность программы оказывает влияние температура воды, количество посуды и уровень ее загрязнения. При изменении этих параметров время выполнения программы (в зависимости от выбранной программы) может значительно отличаться от ожидаемого. Так как до начала выполнения программы влияние этих факторов трудно оценить, время выполнения программы может быть больше или меньше, чем ожидалось.

Программирование таймера

(только для некоторых моделей)

Вы можете задержать начало программы на время до 19 часов, причем это время устанавливается ступенями в один час.

- Включите посудомоечную машину.
- Нажимайте клавишу таймера [3] до тех пор, пока на цифровом индикаторе [9] не появится *h*.
- Нажимайте клавишу таймера, пока на цифровом индикаторе не появится требуемое время задержки.
- Для удаления запрограммированного времени задержки нажимайте клавишу таймера [3], пока на цифровом индикаторе не появится *h*.

До начала выполнения программы Вы можете произвольно менять выбранную программу.

Окончание программы

При окончании программы раздается звуковой сигнал. Эту функцию можно изменить следующим образом:

- Удерживайте в нажатом состоянии клавишу **C** и включите главный выключатель [1], после чего отпустите обе клавиши.

Мигает клавиша **C**, и на цифровом индикаторе появляется индикация *U* (средняя громкость), которая установлена на заводе-изготовителе.

Чтобы изменить установку, нажимайте на клавишу **C**.

Каждое нажатие клавиши увеличивает установленное значение на единицу; когда будет достигнуто значение *U*, на индикаторе опять появится значение *U* (выключено).

- Выключите главный выключатель [1]. Установленное значение сохраняется в памяти посудомоечной машины.

Выключение посудомоечной машины

Через несколько минут после окончания программы:

- После окончания программы откройте дверцу.
- Выключите главный выключатель [1].
- Закройте кран для воды (операция не требуется в случае применения системы «Аква-стоп»).
- После охлаждения извлеките посуду из посудомоечной машины.

Прерывание выполнения программы

- Осторожно приоткройте дверцу. Возможно выплескивание воды из машины. Когда распылительные коромысла остановятся, полностью откройте дверцу.
- Выключите главный выключатель [1].
- Индикаторные лампочки гаснут. Программа сохраняется в памяти посудомоечной машины.

- Если была подключена горячая вода, или машина уже была нагрета, и затем открывается дверца, то оставьте дверцу слегка приоткрытой на несколько минут, и только потом можно ее закрывать. В противном случае возможно, что дверца внезапно откроется из-за расширения воздуха.
- Чтобы продолжить выполнение сохраненной в памяти программы, снова включите главный выключатель и закройте дверцу.

Отмена программы (возврат в исходное состояние)

- Только при включенном главном выключателе: одновременно нажмите на клавиши **A** и **C** и удерживайте их нажатыми примерно в течение трех секунд. На цифровом индикаторе отображается 0.
- Закройте дверцу.
- Выполнение программы продолжается примерно в течение одной минуты.
- Когда программа перестанет выполняться, выключите главный выключатель [1].

Для нового пуска машины включите главный выключатель [1] и выберите требуемую программу.

Функция интенсивной сушки

При включении функции интенсивной сушки обеспечивается более высокая температура при окончательном ополаскивании, в результате чего получаются еще лучшие результаты при сушке. (Повышенная температура нежелательна при мытье хрупкой посуды.)

- Удерживайте в нажатом состоянии клавишу **A** и включите главный выключатель [1].
- Отпустите обе клавиши. На цифровом индикаторе [9] мигает ! (включено) или 0 (выключено).
- Чтобы изменить регулировку, нажмите клавишу **A**.
- Выключите главный выключатель [1]. Новая установка сохраняется в памяти посудомоечной машины.

ИНФОРМАЦИЯ ПО ВЫПОЛНЕНИЮ ПРОГРАММЫ

После запуска посудомоечной машины на дисплее появляются следующие сообщения:

sensor ok Сенсоры

Перед началом любой из программ проводится проверка всех сенсоров (температурного, aqua-сенсора, сенсора двигателя).

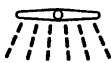

Давление воды

Этот символ показывает различные давления разбрызгивания воды в системе.



Гигиеническое мытье

Появление этого символа означает, что посуда гигиенически чистая.

Держите дверцу машины закрытой, иначе гигиеничность мытья не гарантируется.

Индикация процесса выполнения программы



||||| Ваша посуда моется.



Ваша посуда ополаскивается с добавлением специального средства.



Ваша посуда сушится.

ДОПОЛНИТЕЛЬНЫЕ ФУНКЦИИ

* только для некоторых моделей; устанавливаются с помощью клавиш дополнительных функций [2].

Предварительное замачивание*

Опция программы предварительного замачивания обеспечивает выполнение цикла предварительного замачивания перед выполнением основной программы. Этот цикл обеспечивает **в нижнем коробе** предварительное замачивание и предварительное ополаскивание кухонной утвари, например, кастрюль, мисок и т.д. Если Вы хотите предварительно замачивать посуду, следует перед запуском программы выбрать эту опцию программы нажатием на клавишу предварительного замачивания. Рекомендуется засыпать на внутреннюю поверхность дверцы примерно 5 г моющего средства.

Экономия времени (VarioSpeed)*

С помощью данной функции можно уменьшить продолжительность выбранной программы мытья посуды примерно на 20-50% (в зависимости от программы). Соответствующее изменение продолжительности программы появляется на индикаторе.

Для достижения оптимальных результатов мытья посуды при выборе данной функции повышается расход воды и электроэнергии.

Половинная загрузка*

Включайте данную функцию для мытья небольшого количества посуды (например, при мытье стаканов, чашек и тарелок).

Включив эту функцию, Вы сэкономите воду, электроэнергию и время.

Для мытья небольшого количества посуды загрузите в камеру для моющего средства меньше моющего средства, чем при полной загрузке машины.

Мытье только в нижнем коробе*

Если Вы хотите мыть небольшое количество посуды в нижнем коробе (например, тарелки, кастрюли, миски), включите функцию мытья в нижнем коробе. Если Вы выберете эту функцию, то верхний короб должен быть пустым. Загрузите при этом меньшее количество моющего средства по сравнению с тем количеством, которое рекомендуется для полной загрузки.

ТЕХНИЧЕСКОЕ ОБСЛУЖИВАНИЕ И УХОД

Регулярное проведение контроля и технического обслуживания Вашей посудомоечной машины позволяет избежать возникновения неисправностей. Это экономит время и устраняет хлопоты, связанные с ремонтом машины. Поэтому время от времени следует внимательно осматривать Вашу посудомоечную машину.

Общее состояние посудомоечной машины

Проверьте, нет ли отложений жира или накипи внутри посудомоечной машины. Если такие отложения имеются, сделайте следующее:

- Загрузите моющее средство в камеру для моющего средства и запустите программу с самой высокой температурой, не закладывая в прибор посуду.

Для чистки прибора применяйте только специальный очиститель для посудомоечных машин.

- Регулярно протирайте уплотнитель дверцы влажной тряпкой для удаления отложений.

Для чистки Вашей посудомоечной машины никогда не используйте паровой очиститель. Изготовитель прибора не несет никакой ответственности за повреждения, возникшие в результате его применения.

Регулярно протирайте переднюю панель прибора и панель управления с помощью влажной тряпки и небольшого количества моющего средства. Не применяйте грубые губки и абразивные чистящие средства, они могут поцарапать поверхности прибора.



Внимание!

Никогда не применяйте другие бытовые чистящие средства, содержащие хлор! Опасность для здоровья!

Специальная соль

Проверьте индикатор нехватки специальной соли [5]. При необходимости загрузите соль.

Ополаскиватель

Проверьте индикатор нехватки ополаскивателя [6] на панели управления. При необходимости загрузите ополаскиватель.

Фильтры

Фильтры [25] предотвращают попадание из воды в насос крупных остатков пищи или других предметов. Эти остатки могут иногда засорять фильтры.

Система фильтров включает цилиндрический фильтр, плоский фильтр с мелкими ячейками и в некоторых типах посудомоечной машины – микрофильтр (*).

- После каждого мытья посуды следует проверить наличие остатков пищи в фильтрах.
- Если отвернуть цилиндрический фильтр, можно извлечь всю систему фильтров. Удалите остатки пищи и промойте фильтры в проточной воде.

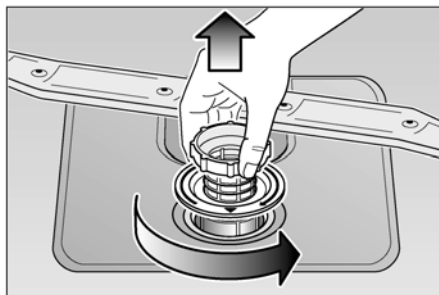

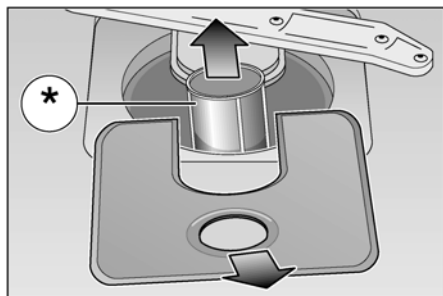

- Для сборки сделайте следующее: установите систему фильтров и закрепите ее, привернув на место цилиндрический фильтр.

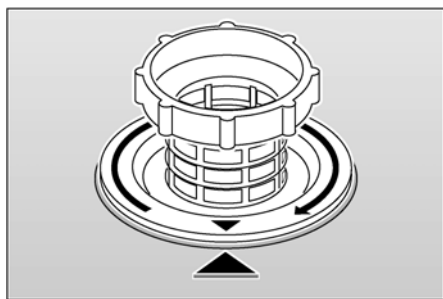
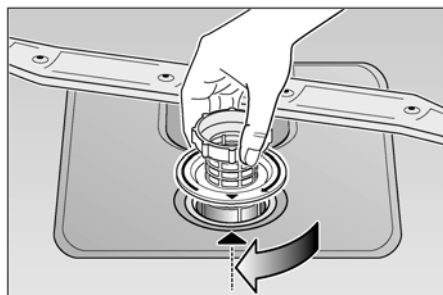

Распылительные коромысла

Известь и остатки пищи из воды, используемой при мытье посуды, могут засорить форсунки и опорные узлы распылительных коромысел [22](#) и [23](#).

- Проверьте, нет ли остатков пищи, засоривших отверстия форсунок в распылительных коромыслах.
- При необходимости оттяните вверх и снимите нижнее распылительное коромысло [23](#).
- Отверните верхнее распылительное коромысло [22](#).
- Промойте оба распылительных коромысла в проточной воде.
- Опять установите на место распылительные коромысла. Убедитесь, что нижнее коромысло зафиксировалось на месте, а верхнее коромысло прочно привернуто.

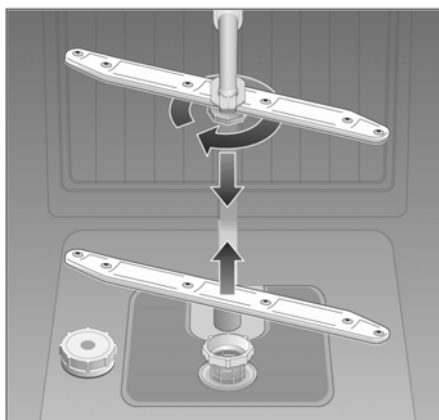

Распылительные коромысла

Откачивающий насос

(только для некоторых моделей)

Крупные остатки пищи в воде, используемой при мытье посуды, которые не были задержаны с помощью фильтров, могут засорить откачивающий насос. Тогда вода не будет откачиваться из машины и будет стоять над фильтром. В этом случае сделайте следующее:

- Сначала отключите прибор от электросети.
- По возможности вычерпайте воду.
- Снимите фильтры [25](#).
- Отверните винт на кожухе (Torx T 20) и снимите кожух.
- Проверьте внутреннее пространство на наличие инородных предметов и при необходимости удалите такие инородные предметы.
- Опять установите на место и прочно привинтите кожух.
- Опять установите на место и привинтите фильтры.

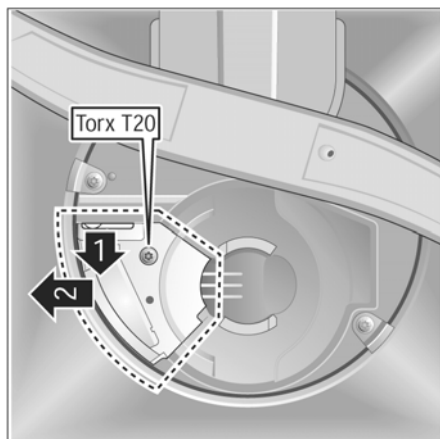

ПОИСК И УСТРАНЕНИЕ НЕИСПРАВНОСТЕЙ

Самостоятельное устранение мелких неисправностей

Опыт показывает, что Вы можете самостоятельно устранить большую часть неисправностей, которые возникают при ежедневной эксплуатации посудомоечной машины, и не обращаться при этом в Сервисную службу. Это не только снижает расходы, но и позволяет очень быстро снова ввести машину в эксплуатацию. Нижеприведенный перечень часто встречающихся неисправностей и способов их устранения позволяет легко найти причины большинства возникших неисправностей.

Неисправности



Внимание!

Обратите внимание на следующее. Ремонт должен производиться только квалифицированными специалистами. При замене деталей используйте только оригинальные запчасти нашей фирмы. В результате выполненного ненадлежащим образом ремонта или использования неоригинальных запчастей могут возникнуть значительные неисправности посудомоечной машины, которая может стать опасной для пользователя.

... при включении посудомоечной машины

- **Посудомоечная машина не запускается**
 - Неисправны предохранители в сети питания.
 - Не подключена к сетевой розетке вилка посудомоечной машины.
 - Неправильно закрыта дверца посудомоечной машины.
 - Не открыт водопроводный кран.

- Засорился фильтр в шланге для подачи воды.
Выключите посудомоечную машину и отсоедините вилку от розетки. Закройте водопроводный кран. Затем очистите фильтр, который располагается в месте подключения шланга для подачи воды. Наконец, опять подключите электропитание, откройте водопроводный кран, включите посудомоечную машину.

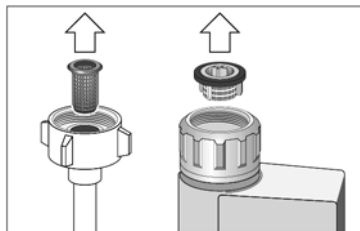

... в посудомоечной машине

- **С трудом поворачивается нижнее распылительное коромысло**
 - Распылительное коромысло заблокировано небольшими предметами или остатками пищи.
- **Не закрывается крышка камеры для моющего средства**
 - Переполнена камера для моющего средства.
 - Механизм заблокирован склеившимися остатками моющего средства.
- **Индикаторные лампочки не гаснут после окончания мытья посуды**
 - Еще включен главный выключатель.
- **Горит индикатор «Проверьте подачу воды»** 4
 - Закрыт водопроводный кран.
 - Прервалась подача воды.
 - Засорился фильтр в шланге подачи воды.
 - Зжат шланг подачи воды.

- **Остатки моющего средства после ополаскивания склеились в камере**
 - Камера для моющего средства при загрузке была влажной. Моющее средство следует загружать только в сухую камеру.
 - **Не горят индикаторы нехватки ополаскивателя и/или специальной соли**
 - Индикатор нехватки ополаскивателя выключен (см. раздел «Программа автоматического мытья с использованием комбинированных средств «3 в 1»).
 - Индикатор нехватки специальной соли выключен (см. раздел «Программа автоматического мытья с использованием комбинированных средств «3 в 1»).
 - **После окончания программы вода остается в посудомоечной машине**
 - Засорился или зажат сливной шланг.
 - Засорился откачивающий насос.
 - Засорились фильтры.
 - Программа не закончена. Дождитесь окончания программы (цифровой индикатор покажет 0).
 - Выполните функцию «Reset» (возврат в исходное состояние).
- ... при мытье посуды
- **Необычно большое пенообразование**
 - В контейнер для ополаскивателя залита обычная жидкость для мытья посуды.
 - Удалите весь пролившийся ополаскиватель тряпкой, так как он может привести к повышенному пенообразованию во время следующего цикла мытья.
 - **Посудомоечная машина внезапно останавливается во время мытья посуды**
 - Прервалась подача тока.
 - Прервалась подача воды.
 - **При мытье слышны удары в посудомоечной машине**
 - Распылительное коромысло ударяет по посуде в посудомоечной машине.
 - **При мытье слышно дребезжание в посудомоечной машине**
 - Неправильно уложена посуда в посудомоечной машине.
 - **Слышны удары впускного клапана**
 - Причиной возникновения ударов является способ прокладки водопроводных труб, и это не оказывает влияния на работу посудомоечной машины. Помочь тут ничем невозможно.
- ... связанные с посудой, столовыми приборами и т.д.
- **Остатки пищи на тарелках, столовых приборах и т.д.**
 - Посуда неправильно уложена. Водяные струи не могут достать до всех частей посуды.
 - Слишком много посуды в коробах.
 - Предметы посуды в коробе касаются друг друга.
 - Загружено слишком малое количество моющего средства.
 - Выбрана программа, которая обеспечивает слишком слабое мытье посуды.
 - Вращению распылительного коромысла мешает посуда.
 - Форсунки в распылительном коромысле засорились остатками пищи.
 - Засорились фильтры.
 - Фильтры установлены неправильно.
 - Засорился откачивающий насос.
 - **Возникает изменение окраски посуды, изготовленной из синтетического материала**
 - Загружено слишком малое количество моющего средства.

- **Остаются белые пятна на посуде, стекло приобретает молочный цвет**
 - В камеру загружено недостаточное количество моющего средства.
 - Регулировка количества подаваемого ополаскивателя установлена на слишком низкое значение.
 - Несмотря на высокую жесткость воды, не загружена специальная соль.
 - Смягчитель воды отрегулирован на слишком низкий уровень.
 - Не закручена до конца крышка контейнера для специальной соли.
 - Если используется не содержащее фосфатов моющее средство, для сравнения попробуйте использовать фосфатсодержащее моющее средство.
- **Тарелки, столовые приборы и т.д. не высыхают**
 - Слишком рано была открыта дверца и извлечена посуда из посудомоечной машины.
 - Выбрана программа без сушки.
 - Регулировка количества подаваемого ополаскивателя установлена на слишком низкое значение.
- **Стекло имеет матовый вид**
 - Регулировка количества подаваемого ополаскивателя установлена на слишком низкое значение.
- **Не полностью удаляются остатки чая или губной помады**
 - Моющее средство имеет слишком слабое отбеливающее действие.
 - Выбрана слишком низкая температура воды для мытья посуды.
- **Следы ржавчины на столовых приборах**
 - Столовые приборы выполнены из материала, не обладающего достаточной коррозионной устойчивостью.
 - Слишком высокое содержание специальной соли в воде, используемой при мытье посуды.
 - Не закручена до конца крышка контейнера с солью.
 - Слишком много соли было просыпано при загрузке.
- **Стекло тусклое и изменяет окраску; осадок не стирается**
 - Загружено неподходящее моющее средство.
 - Данную стеклянную посуду нельзя мыть в посудомоечной машине.
- **Стекло и столовые приборы остаются скользкими; стекло приобретает металлический отблеск**
 - Регулировка количества подаваемого ополаскивателя установлена на слишком высокое значение.

СЕРВИСНАЯ СЛУЖБА

Если не удастся устранить неисправность самостоятельно, обратитесь, пожалуйста, в мастерскую Сервисной службы. Из перечня мастерских Сервисной службы можно узнать, какая мастерская расположена к Вам ближе всего. При вызове следует сообщить номер модели посудомоечной машины (1) и заводской номер FD (2). Эти номера можно найти в табличке с техническими характеристиками [31], которая находится на дверце посудомоечной машины.

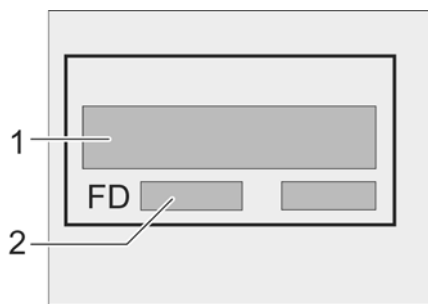

Предупреждение

Пожалуйста, обратите внимание на то, что посещение представителя Сервисной службы не будет бесплатным во время гарантийного периода, если неисправность или проблема вызвана неправильной эксплуатацией прибора или причиной, которая указана в предыдущем разделе.

ДОПОЛНИТЕЛЬНАЯ ИНФОРМАЦИЯ

Замечания по сравнительным испытаниям

Подробности относительно условий сравнительных испытаний Вы найдете в дополнительном листке «Замечания по сравнительным испытаниям». Параметры расхода по соответствующим программам приведены в «Кратком руководстве».

Общие сведения

- Если подвстраиваемую или встраиваемую посудомоечную машину желательно использовать в качестве отдельного прибора, необходимо предохранить ее от падения. Для этого, например, привинтите посудомоечную машину к стене или установите ее под сквозной столешницей, которая соединена с соседними шкафами винтами.
- Только в случае исполнения посудомоечной машины для Швейцарии: Нет ограничений на установку посудомоечной машины непосредственно между деревянными стенами или стенами из синтетического материала на кухне. Если при подключении посудомоечной машины не используется вилка, в домашней электрической сети следует установить размыкающее устройство, которое отключает все контакты. Это устройство должно обеспечивать расстояние между разомкнутыми контактами, по меньшей мере, 3 мм для выполнения обычных требований техники безопасности.

МОНТАЖ ПОСУДОМОЕЧНОЙ МАШИНЫ

Для правильного функционирования посудомоечной машины необходимо ее правильно установить. Характеристики подачи и отвода воды и параметры электрического подключения должны соответствовать требуемым критериям, которые приведены в следующих параграфах и в инструкции по монтажу.

При монтаже посудомоечной машины операции должны выполняться в следующей последовательности:

- Проверка состояния посудомоечной машины после поставки.
- Установка посудомоечной машины.
- Подключение посудомоечной машины к канализации.
- Подключение посудомоечной машины к водопроводной воде.
- Электрическое подключение посудомоечной машины.

Проверка состояния посудомоечной машины после поставки

Все функции Вашей посудомоечной машины полностью проверены на заводе-изготовителе. Однако в результате этой проверки в посудомоечной машине могут оставаться небольшие пятна от воды. Эти пятна исчезнут после первого мытья посуды.

Установка посудомоечной машины

Размеры, требуемые для установки посудомоечной машины, приведены в инструкции по монтажу. Посудомоечная машина должна быть установлена в горизонтальное положение с помощью регулируемых опор. При этом посудомоечная машина должна располагаться на прочной поверхности.

Подключение посудомоечной машины к канализации

Требуемые рабочие операции подробно описаны в инструкции по монтажу.

При необходимости установите сифон с отводным патрубком. Сливной шланг с помощью входящих в комплект поставки деталей подсоедините к отводному патрубку. Обратите внимание, чтобы сливной шланг не был изогнут, зажат и не образовывал петель. (При этом проследите, чтобы закрывающий клапан не мешал сливу воды!)

Подключение посудомоечной машины к водопроводной воде

Подключение к водопроводной сети производится через водопроводный кран в соответствии с инструкцией по монтажу при использовании деталей, входящих в комплект поставки. При этом проследите, чтобы шланг подачи воды не был изогнут, зажат и не образовывал петель.

При замене прибора для его подключения к подаче воды используйте новый шланг подачи воды, не используйте старый шланг.

Давление воды:

минимум 0,05 МПа (0,5 бар), максимум 1 МПа (10 бар).

При более высоком давлении воды: следует установить редуцирующий вентиль.

Подаваемое количество воды:

минимум 10 л в минуту.

Температура воды:

мы рекомендуем использовать холодную воду. В случае использования горячей воды ее температура не должна превышать 60°C.

Подключение посудомоечной машины к электрической сети

Посудомоечная машина подключается только к сети с напряжением переменного тока 230 В через соответствующую предписаниям розетку с заземлением. Требуемая защита предохранителями указана на табличке с техническими характеристиками [31].

Розетка должна быть установлена вблизи посудомоечной машины и быть легко доступна.

Изменять подключение посудомоечной машины должен только квалифицированный специалист.

При использовании в домашней сети автомата защитного отключения токов повреждения можно применять только тип с обозначением . Только этот автомат защитного отключения гарантирует выполнение действующих в настоящее время предписаний.

Демонтаж посудомоечной машины

Здесь тоже важно соблюдать правильную последовательность выполнения операций: прежде всего, обязательно отсоедините посудомоечную машину от электрической сети.

- Выньте вилку из сетевой розетки.
- Выключите подачу воды.
- Отсоедините подключение к канализации и к водопроводной воде.
- Отверните винты крепления под столешницей.
- При наличии плиты основания демонтируйте ее.
- Извлеките посудомоечную машину, при этом одновременно осторожно вытаскивайте шланги.

Транспортировка посудомоечной машины

Слейте воду из посудомоечной машины. Закрепите детали, которые могут свободно перемещаться. Посудомоечную машину можно транспортировать только в вертикальном положении.

- Если посудомоечную машину транспортировать не в вертикальном положении, остатки воды могут попасть в блок управления машиной и таким образом привести к ошибкам при выполнении программы.
- Слить воду из посудомоечной машины можно, выполнив следующие операции:
 - Откройте водопроводный кран.
 - Включите главный выключатель.
 - Выберите программу **В**. На цифровом индикаторе появится продолжительность программы в минутах.
 - Закройте дверцу.
 - Подождите, пока пройдет примерно 4 минуты.
 - Завершите выполнение программы путем одновременного нажатия на клавиши **А** и **С**.
 - Показания цифрового индикатора изменяются на .
 - После того, как пройдет еще минута, выключите посудомоечную машину.
 - Закройте водопроводный кран.

Защита от замерзания

Если посудомоечная машина располагается в помещении, где возможно замерзание (например, в дачном домике), следует полностью слить воду из посудомоечной машины (см. раздел «Транспортировка посудомоечной машины»).

Закройте водопроводный кран, отсоедините шланг для подачи воды и дайте воде стечь.

УКАЗАНИЯ ПО УТИЛИЗАЦИИ

Старые приборы ни в коем случае не представляют собой мусор, не имеющий никакой ценности. При утилизации посудомоечной машины с учетом положений об охране окружающей среды можно получить из нее ценное сырье.

Отсоедините от сетевой розетки вилку посудомоечной машины, которая больше не будет эксплуатироваться. Шнур для подключения отрежьте и выбросите вместе с вилкой.

Сломайте дверную защелку и замок для защиты от детей (если имеется). Это предотвращает возможность того, что дети во время игры окажутся запертыми в посудомоечной машине и задохнутся.

Ваша **новая посудомоечная машина** при транспортировке защищена упаковкой. Все использованные в упаковке материалы не наносят вреда окружающей среде и могут быть вторично использованы. Пожалуйста, сделайте свой вклад в охрану окружающей среды, правильно выполнив утилизацию упаковочных материалов.

Все детали из синтетического материала помечены общепринятыми международными символами (например, PS – полистирол). Благодаря этому отходы можно отсортировать для безопасной для окружающей среды вторичной переработки.

О действующих предписаниях по утилизации Вы можете получить информацию в магазине, в котором Вы приобрели посудомоечную машину, или в местной администрации.

Утилизация упаковки

Утилизация упаковочного материала должна производиться в соответствии с действующими предписаниями.

Не разрешайте детям играть с упаковочными материалами и их частями. Это грозит их гибелью от удушья в складных картонных коробках и пластиковой упаковке.

- Гофрированный картон состоит преимущественно из макулатуры.
- Детали из стиропора (полистирольный пенопласт) не содержат фтористых и хлористых соединений углерода.
- Полиэтиленовая пленка (PE) отчасти состоит из вторичного сырья.
- Деревянные рамы (если они имеются) не подвергались обработке.
- Крепежные ленты (если они имеются) состоят из полипропилена (PP).

Утилизация старого прибора

- Если посудомоечная машина больше не будет эксплуатироваться, сразу же приведите ее в неработоспособное состояние, чтобы предотвратить возможность возникновения впоследствии несчастного случая.
- Сдайте посудомоечную машину для утилизации в соответствующую организацию.



Предупреждение

Дети могут оказаться запертыми внутри посудомоечной машины (риск гибели от удушья) или оказаться в другой опасной ситуации.

Поэтому отрежьте шнур питания вместе с вилкой и уберите его. Приведите в неработоспособное состояние защелку на дверце машины, чтобы дверца не могла больше закрываться.

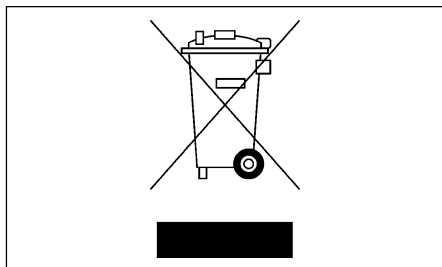

Этот прибор имеет маркировку в соответствии с европейской директивой 2002/96/EG по утилизации старых электронных и электрических приборов (WEEE), которая определяет порядок возврата и утилизации старых приборов в рамках Европейского Союза.

Указания по монтажу

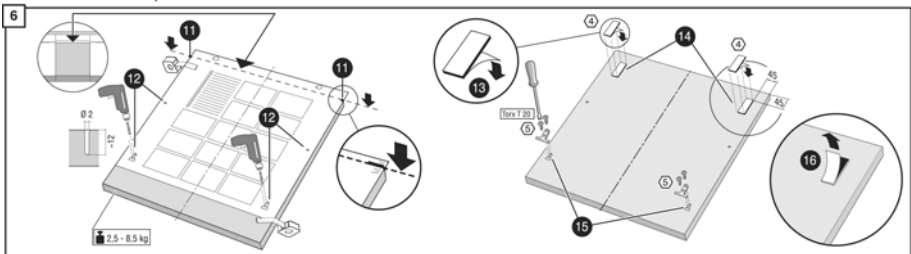
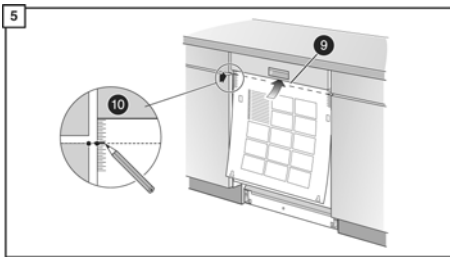
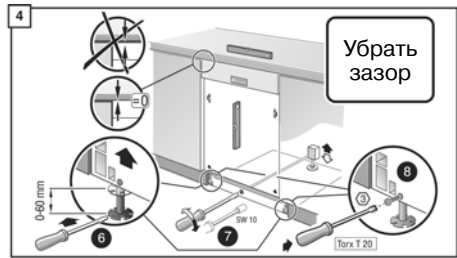
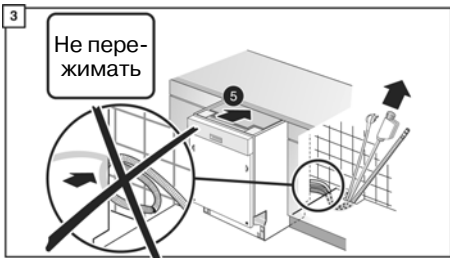
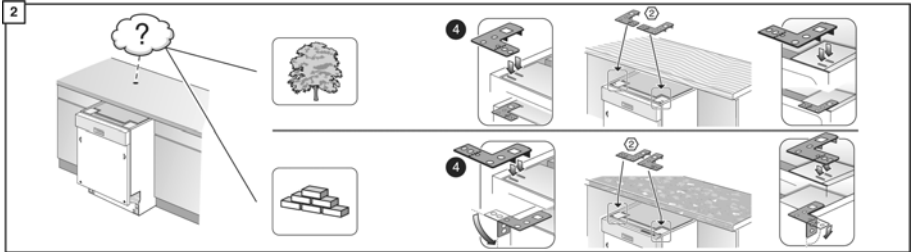
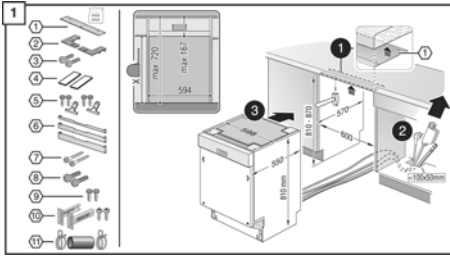

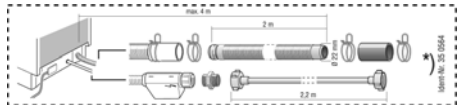
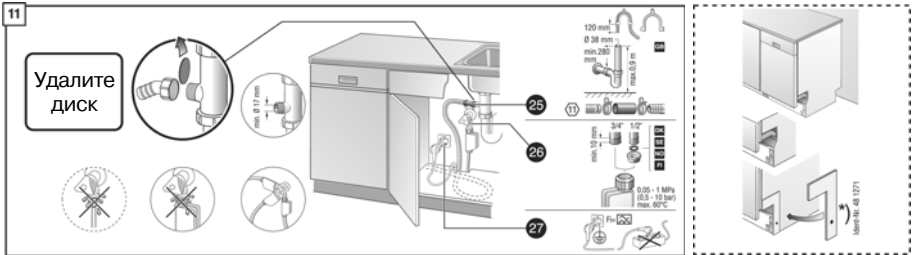
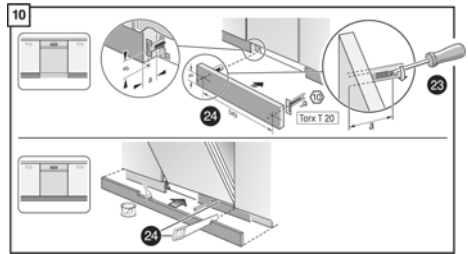
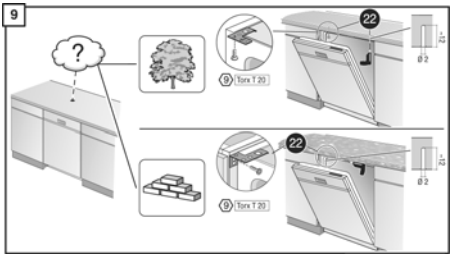
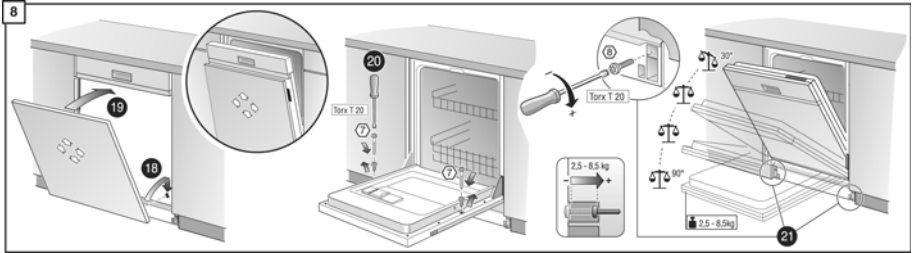
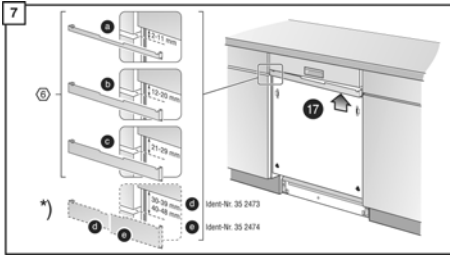

*) Можно заказать через Службу сервиса или торговую организацию.

ГАРАНТИЯ НА СИСТЕМУ «АКВА-СТОП»

(отсутствует в случае посудомоечной машины без системы «Аква-стоп»)

Дополнительно к гарантийным обязательствам Продавца в соответствии с Договором купли-продажи и дополнительно к нашим гарантийным обязательствам по посудомоечной машине мы гарантируем возмещение в следующих случаях:

1. Если из-за неисправности нашей системы «Аква-стоп» возникнет ущерб, причиненный водой, мы возместим этот ущерб частному пользователю.
2. Эта гарантия действительна на весь срок службы посудомоечной машины.
3. Гарантийный иск принимается при том условии, что посудомоечная машина с системой «Аква-стоп» установлена и подключена квалифицированным специалистом в соответствии с нашими инструкциями. Наша гарантия не распространяется на случай неисправности подводящих труб или арматуры до места подключения системы «Аква-стоп» к водопроводному крану.
4. Принципиально посудомоечная машина с системой «Аква-стоп» не нуждается во время работы в присмотре, а после работы не требуется закрывать водопроводный кран. Только в случае Вашего продолжительного отсутствия дома, например, в случае отпуска на несколько недель, следует закрывать водопроводный кран.



Коротко и удобно: все, что требуется для Вашей посудомоечной машины. **Перед тем как пользоваться посудомоечной машиной, прочитайте также инструкцию по монтажу и эксплуатации.**

Регулировка смягчителя воды*

Узнайте жесткость воды в организации, снабжающей Вас водой, и впишите ее ниже...

* только перед началом эксплуатации и при изменении жесткости воды

Определите устанавливаемое значение ...

Значение жесткости °dH	Уровень жесткости	ммоль/л	Устанавливаемое значение
0 - 6	I	0 - 1,1	H0
7 - 8	II	1,2 - 1,4	H1
9 - 10	III	1,5 - 1,8	H2
11 - 12	IV	1,9 - 2,1	H3
13 - 16	V	2,2 - 2,9	H4
17 - 21	VI	3,0 - 3,7	H5
22 - 30	VII	3,8 - 5,4	H6
31 - 50	VIII	5,5 - 8,9	H7

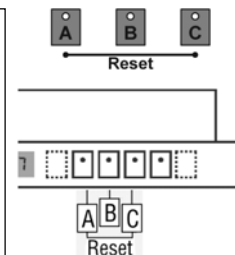

Быстро выполните эти операции... и быстро введите это значение

- Удерживая нажатой клавишу программирования **B**, включите главный выключатель, после этого отпустите обе клавиши. Мигает индикатор клавиши **B** и установленное на заводе-изготовителе значение жесткости **H4**.
- При каждом нажатии клавиши **B** значение жесткости увеличивается на одну ступень. Когда будет достигнуто значение **H7**, на индикаторе будет отображаться **H0**.
- Выключите главный выключатель. Установленное значение сохраняется в памяти машины.

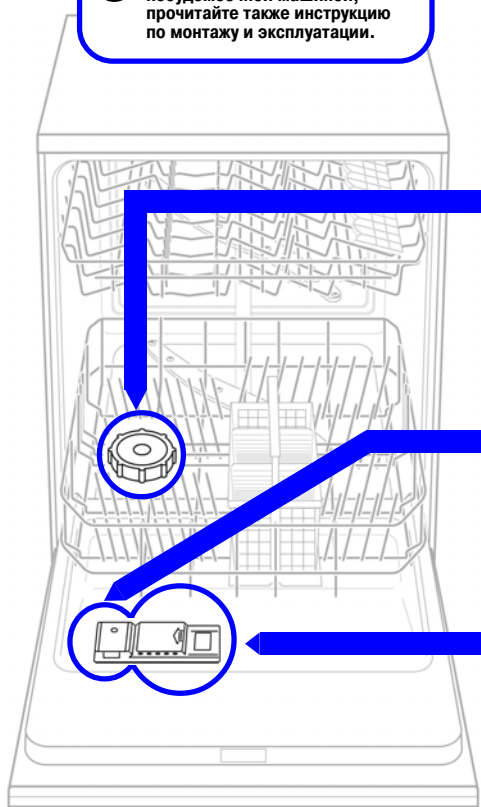

1 Загрузите специальную соль

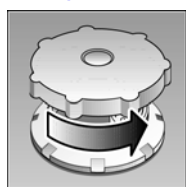

Отверните крышку.



Растворяет известь (не требуется, если смягчитель воды установлен на «0!») ... **Только перед первым мытьем посуды: залейте прим. 1 л воды в контейнер для специальной соли.**

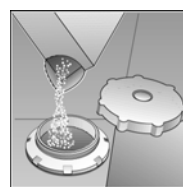

Загрузите макс. 1,5 кг специальной соли (не моющего средства!).

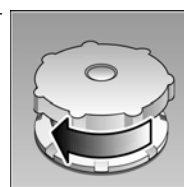

Закройте крышку. Сполосните пространство вокруг крышки.

2 Загрузите ополаскиватель

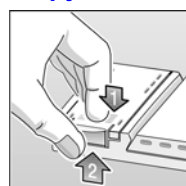

Нажмите на метку 1, поднимите крышку 2.



Посуда сверкает чистой! ... Добавляйте всегда при светящемся индикаторе нехватки ополаскивателя!



Загрузите ополаскиватель.

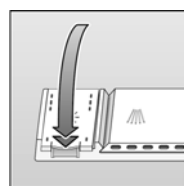

Закройте крышку. ЩЕЛЧОК!

3 Загрузите моющее средство

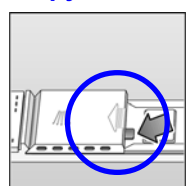

Откройте крышку (нажмите на штырек).

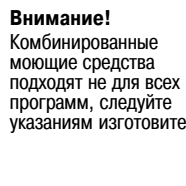

Для менее грязной посуды требуется меньше моющего средства.

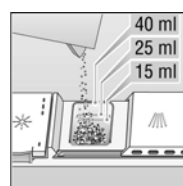

Загрузите моющее средство.

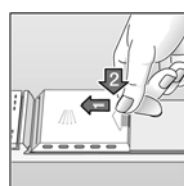

Сдвиньте крышку и нажмите на нее. ЩЕЛЧОК!

4 Включите посудомоечную машину

Мытье посуды начинается ... Нажмите главный выключатель, появляется информация о продолжительности выбранной программы.

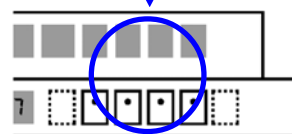
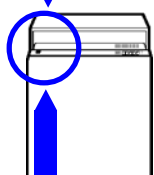

5 Выберите программу

Быстрое, экономичное или интенсивное мытье ...

Краткий обзор программ

В этом кратком обзоре показано максимально возможное количество программ. Пожалуйста, посмотрите на панель управления Вашей машины, чтобы узнать имеющиеся в машине программы.

Значения, полученные при измерениях в лаборатории в соответствии с европейским стандартом EN 50242. На практике возможны отклонения от приведенных значений.

	Автоматич. мытье 65-75°	Автоматич. мытье 55-65°	Автоматич. мытье 35-45°	Экономичное мытье (Eco) 50°	Быстрое мытье 45°	Предварит. ополаскивание
Продолжительность, мин.	105-135	85-140	70-80	140	30	19
Расход электроэнергии, кВтч	1,45-1,75	1,00-1,60	0,70-0,75	1,05	0,70	0,05
Расход воды, л	-	-	-	12	10	4
с системой «Аква-сенсор»	12-20	9-19	13-18	-	-	-

6 Дополнительные программы (только в некоторых моделях)

Замачивание ... для посуды в нижнем коробе, программа запускается автоматически, добавьте 5 г моющего средства на открытую дверцу.

Экономия времени (VarioSpeed) ... достигается стабильный результат мытья и сушки посуды при повышенном расходе электроэнергии.

Половинная загрузка ... для мытья небольшого количества посуды; позволяет экономить воду, электроэнергию и время.

Мытье в нижнем коробе ... посуда моется только в нижнем коробе.

Таймер ... включите, сразу же нажмите клавишу таймера: время запуска программы смещается с шагом в 1 час.

Техническое обслуживание и уход Для получения идеальных результатов при мытье посуды ...

Фильтры

Проверяйте, при необходимости проводите чистку

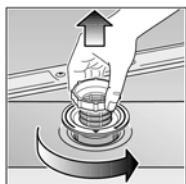

Поверните цилиндрический фильтр, снимите систему фильтров.



Промойте фильтры в проточной воде.

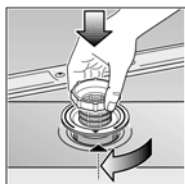

Установите фильтры на место.

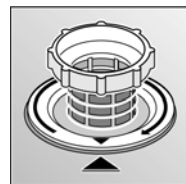

Привинтите систему фильтров, **УЧИТЫВАЙТЕ МАРКИРОВКУ!**

Распылительные коромысла

Очистите от загрязнений и отложений.

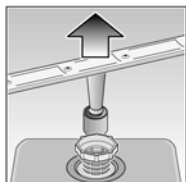

Нижнее распылительное коромысло потяните вверх.

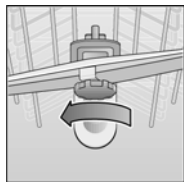

Отверните верхнее распылительное коромысло.

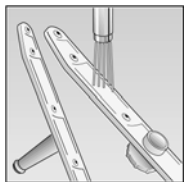

Промойте в проточной воде (при необходимости используйте зубочистку).



Установите на место нижнее распылительное коромысло.



Приверните на место верхнее распылительное коромысло.

Чистка откачивающего насоса (только для некоторых моделей)

- Вычерпайте воду и снимите фильтры.
- Отвинтите кожух (Torx T20).
- Проверьте область крыльчатки на наличие посторонних предметов.
- Привинтите кожух и установите фильтры.

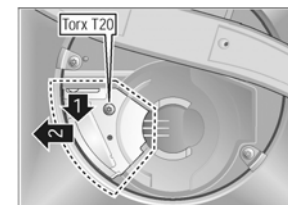

Самостоятельное устранение мелких неисправностей Самостоятельность себя оправдывает!

Неисправность:	Возможная причина:	Мера по устранению:
Вода остается в посудомоечной машине.	Заблокирован откачивающий насос. Программа не закончена.	Очистите откачивающий насос (см. выше). Закройте дверцу и включите посудомоечную машину, либо отмените программу (см. «Отмена программы»).
Посудомоечная машина не включается/Выполнение программы мытья посуды останавливается.	Закрыт водопроводный кран. Пережат шланг подачи воды. Арматура подачи воды засорилась/забита известью.	Откройте водопроводный кран. Устраните перегиб. 1. Отсоедините шланг подачи воды. 2. Почистите фильтр на входе. 3. При полностью открытом кране должно подаваться воды не менее 9 л/мин. При меньшем потоке следует заменить арматуру.
Возникает изменение окраски посуды/деталей посуды, изготовленной из синтетического материала.	Слишком мало моющего средства. Изменение окраски за счет продуктов (например, томатного соуса).	Загрузите моющее средство в соответствии с указаниями изготовителя. Эти изменения окраски не должны вызывать опасений, они исчезнут при повторном мытье.
Следы ржавчины на столовых приборах.	Столовые приборы выполнены из материала, не обладающего достаточной коррозионной устойчивостью. Ржавчина от посторонних предметов.	Пользуйтесь приборами, которые можно мыть в посудомоечной машине. Никогда не мойте в машине ржавые предметы.

Неисправность:	Возможная причина:	Мера по устранению:
Посуда не совсем чистая. На посуде остается песок.	Предметы посуды расположены слишком близко друг к другу или лежат друг на друге. Слишком мало моющего средства. Неправильно выбрана программа.	Укладывайте посуду в соответствии с рекомендациями, приведенными в инструкции по эксплуатации. Загрузите моющее средство в соответствии с указаниями изготовителя. Выберите более интенсивную программу.
	Засорились форсунки распылительных коромысел. Фильтр загрязнен, или установлен неправильно.	Очистите распылительные коромысла (см. выше). Очистите фильтр (см. выше).
Пятна или полосы на посуде.	Заблокированы распылительные коромысла.	Расположите предметы посуды таким образом, чтобы распылительные коромысла могли свободно вращаться.
На посуде остается осадок молочного цвета (может быть удален).	Подается слишком много/мало ополаскивателя. Неправильно настроен смягчитель воды. Закончилась специальная соль.	Полосы: уменьшите количество ополаскивателя. Пятна от воды или извести: увеличьте количество ополаскивателя. Отрегулируйте смягчитель воды. Добавьте специальную соль.
Стекло стаканов и рюмок мутное/матовое (не удаляется).	Посуда не пригодна для мытья в посудомоечной машине.	Пользуйтесь посудой, которую можно мыть в посудомоечной машине. Используйте моющее средство, которое пригодно для мытья стекла.

Другие указания Вы найдете в инструкции по эксплуатации.

Отмена программы ...

Во время выполнения программы **одновременно** нажмите и удерживайте нажатыми примерно в течение 3 секунд обе клавиши, обозначенные **Reset** (возврат в исходное состояние).

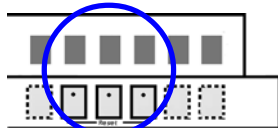

Появляется «0» ...
Через 1 минуту программа завершается.

Выключите посудомоечную машину.

Правильно укладывайте посуду ...

Пользуйтесь посудой, которую можно мыть в посудомоечной машине. На посуде не должно быть пепла, воска, смазки, краски, клейких этикеток, молочных продуктов, джема, крупных остатков пищи. Укладывайте посуду в соответствии с указаниями, распылительные коромысла должны вращаться свободно.