

Содержание

ИНФОРМАЦИЯ ПО ТЕХНИКЕ БЕЗОПАСНОСТИ	1
УСЛОВИЯ ОПТИМАЛЬНОЙ РАБОТЫ	2
СПЕЦИФИКАЦИЯ ДЕТАЛЕЙ	3
СПЕЦИФИКАЦИЯ И ПРИНЦИПЫ РАБОТЫ ЭЛЕМЕНТОВ УПРАВЛЕНИЯ ВНУТРЕННЕГО УСТРОЙСТВА.....	4
НАСТРОЙКА НАПРАВЛЕНИЯ ВОЗДУШНОГО ПОТОКА	5
ПРИНЦИПЫ РАБОТЫ КОНДИЦИОНЕРА	6
РУЧНОЕ УПРАВЛЕНИЕ.....	6
ОБСЛУЖИВАНИЕ КОНДИЦИОНЕРА.....	7
НЕКОТОРЫЕ ОСОБЕННОСТИ РАБОТЫ КОНДИЦИОНЕРА	9
УСТАНОВКА.....	10
ВОЗМОЖНЫЕ НЕПОЛАДКИ И ИХ УСТРАНЕНИЕ.....	11
ВОЗМОЖНЫЕ НЕПОЛАДКИ И ИХ УСТРАНЕНИЕ (ПУЛЬТ УПРАВЛЕНИЯ).....	12

- Данный кондиционер обладает мощностью 21 000 Британских тепловых единиц в час (Btu/h).

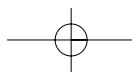
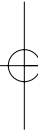

ИНФОРМАЦИЯ ПО ТЕХНИКЕ БЕЗОПАСНОСТИ

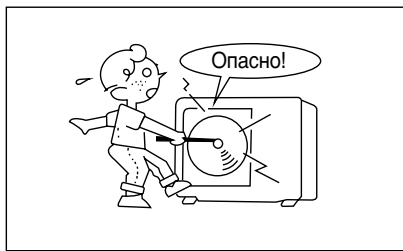

⚠ ОСТОРОЖНО!

Не пытайтесь самостоятельно установить этот кондиционер. Установку должен производить квалифицированный специалист.

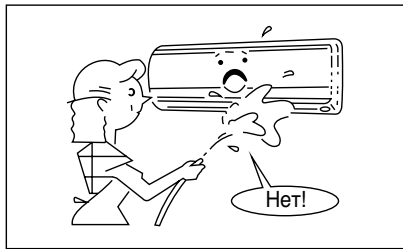

⚠ ОПАСНО!

Не пытайтесь ремонтировать устройство самостоятельно. Открывая и снимая крышку с устройства, вы подвергаете себя опасности поражения электрическим током. Выключение устройства не уменьшает этой опасности.

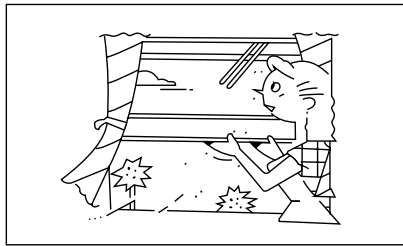

⚠ ОПАСНО!

Никогда не засовывайте руки или какие-либо предметы в воздуховыпускное отверстие внутреннего или внешнего устройства кондиционера. Внутри находится вентилятор, вращающийся на большой скорости. Прикосновение к нему может привести к серьезным травмам.

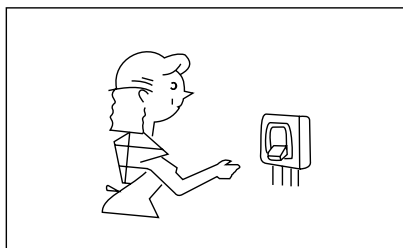

⚠ ОПАСНО!

Во избежание риска электрошока никогда не лейте и не брызгайте воду и другие жидкости на устройство.

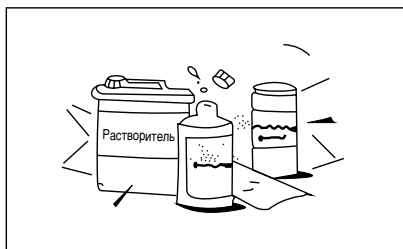

⚠ ВНИМАНИЕ!

Во время работы кондиционера время от времени проветривайте комнату, особенно, если в ней также работает газовая плита. В противном случае в комнате может возникнуть недостаток кислорода.

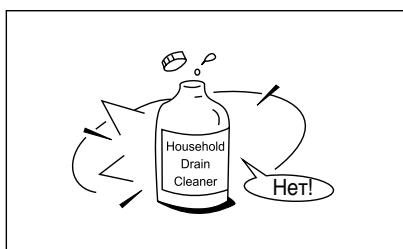

⚠ ВНИМАНИЕ!

Во избежание электрошока отключите устройство из сети перед тем, как чистить или протирать его. Следуйте указаниям по уходу за кондиционером в данной инструкции.

⚠ ВНИМАНИЕ!

Не используйте жидкие или аэрозольные очистители, пользуйтесь мягкой сухой тряпочкой. Во избежание электрошока никогда не брызгайте воду на кондиционер.

⚠ ОСТОРОЖНО!

Для ухода за кондиционером не используйте щелочные очистители. Они могут быстро разрушить покрытие устройства.

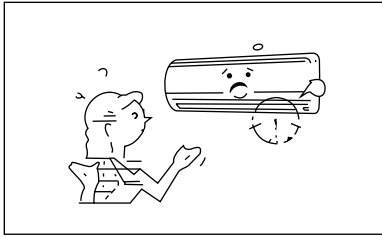
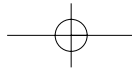

⚠ ВНИМАНИЕ!

Используйте кондиционер только при надлежащих температурных условиях, указанных в данной инструкции. В противном случае могут возникнуть сбои в работе или выделение конденсата.

- Данным кондиционером не должны пользоваться дети и инвалиды без присмотра.
- Не позволяйте детям играть с кондиционером.
- Устанавливайте умеренную температуру, особенно если в помещении находятся дети, пожилые люди и инвалиды.

УСЛОВИЯ ОПТИМАЛЬНОЙ РАБОТЫ



Поддерживайте комфортную комнатную температуру.

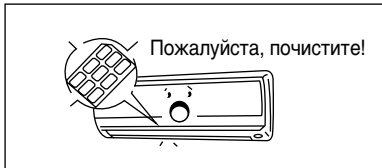

Своевременно очищайте фильтр. В противном случае эффективность работы устройства снизится. Чистите фильтр не реже одного раза в две недели.

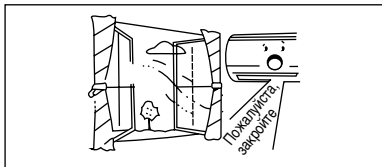

Для поддержания нужной температуры в комнате не открывайте двери и окна слишком часто.

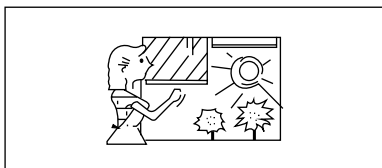

В режиме охлаждения закрывайте окна шторами во избежание попадания прямого солнечного света.



Устанавливайте таймер на желаемую продолжительность времени операции.

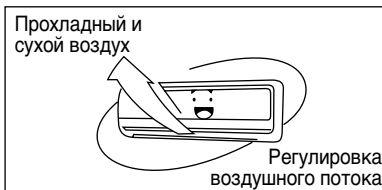

Поддерживайте равномерную циркуляцию воздуха в помещении. Установите необходимое для этого направление воздушного потока.

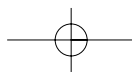

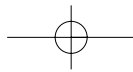

СПЕЦИФИКАЦИЯ ДЕТАЛЕЙ

■ Внутренний блок

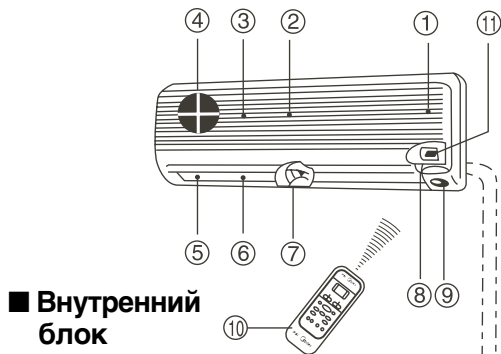

■ Внутренний блок

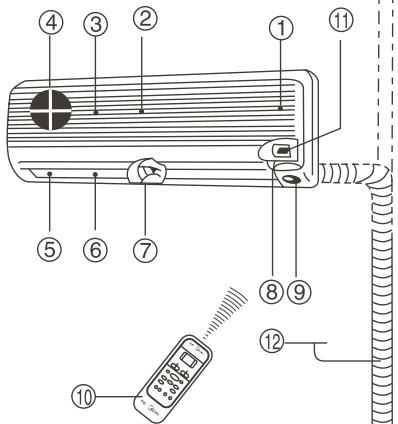

■ Внешний блок

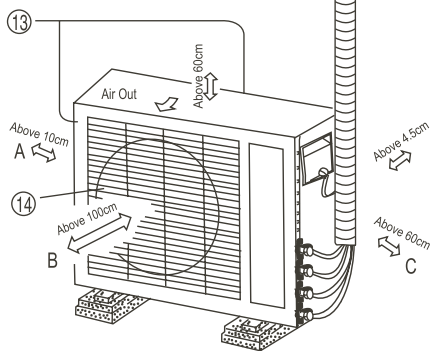

■ Панель дисплея

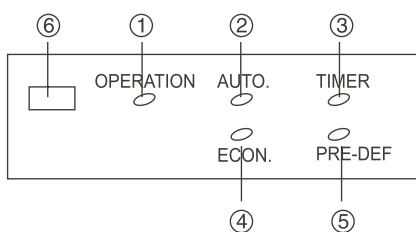

■ Внутренний блок

- ① Сенсор температуры в комнате
- ② Передняя панель
- ③ Вентиляционное входное отверстие
- ④ Воздушный фильтр
- ⑤ Вентиляционное выходное отверстие
- ⑥ Вертикальные ламели
- ⑦ Горизонтальный нагревательный элемент
- ⑧ Дисплей
- ⑨ Датчик приема сигнала с пульта управления
- ⑩ Пульт дистанционного управления
- ⑪ Кнопка ручного управления

■ Внешний блок

- ⑫ Соединительный шланг, шланг вывода воды
- ⑬ вентиляционное входное отверстие (боковое и заднее)
- ⑭ Вентиляционное выходное отверстие.

■ Панель дисплея

- ① Индикатор OPERATION
- ② Индикатор AUTO
- ③ Индикатор TIMER
- ④ Индикатор ECONOMIC
- ⑤ Индикатор PRE-DEFROST
- ⑥ Датчик приема сигнала с пульта управления

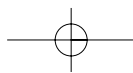

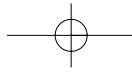

СПЕЦИФИКАЦИЯ И ПРИНЦИПЫ РАБОТЫ ЭЛЕМЕНТОВ РУЧНОГО УПРАВЛЕНИЯ ВНУТРЕННЕГО УСТРОЙСТВА

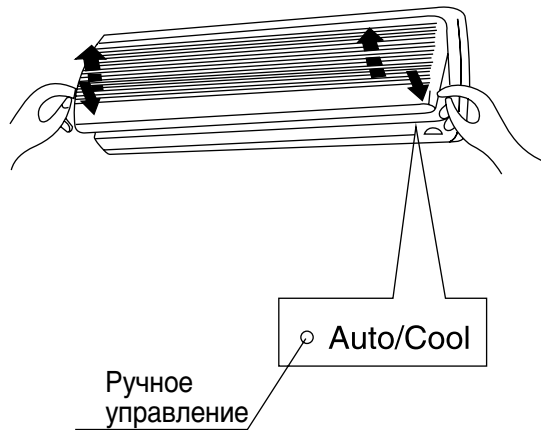

■ Ручное управление

Откройте переднюю панель, чтобы установить ручное управление.

- **Открытие передней панели.**

Возьмитесь за оба края передней панели и поднимите ее вверх, пока она не зафиксируется в открытом положении (раздастся щелчок).

- **Закрывание передней панели.**

Возьмитесь за оба края передней панели и опустите ее вниз. Аккуратно закройте панель.

Обычно устройство включается при помощи пульта управления. Но если вы не можете найти пульт или у него сели батарейки, устройство можно включить нажатием Auto/Cool Position.

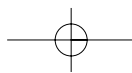
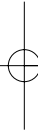

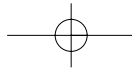

НАСТРОЙКА НАПРАВЛЕНИЯ ВОЗДУШНОГО ПОТОКА

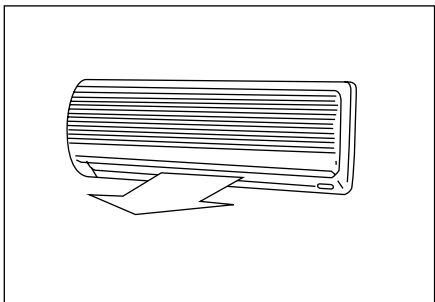
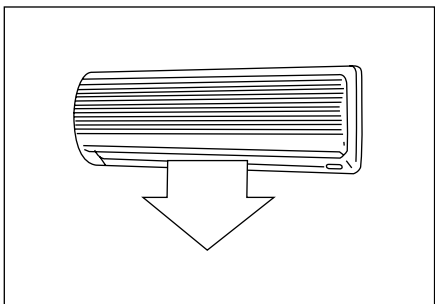
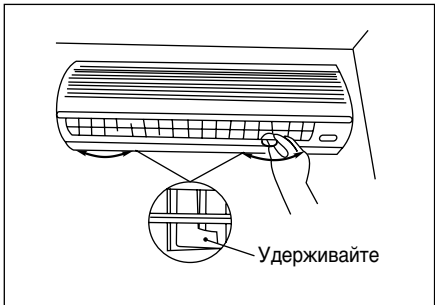
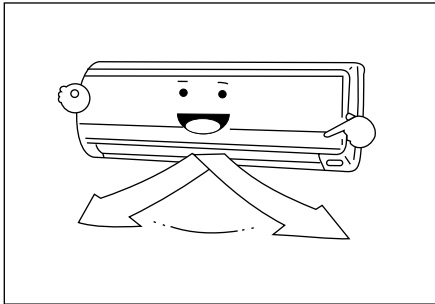
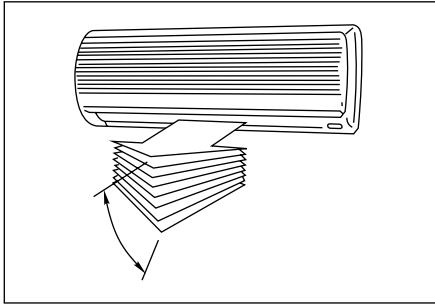

Установка автоматического качания ламелей.

Выполните это действие во время работы кондиционера. Нажмите кнопку SWING на пульте управления.

- Для завершения качания повторно нажмите кнопку SWING.
- Для изменения направления качания нажмите кнопку AIR DIRECTION.

⚠ ВНИМАНИЕ!

- Кнопки SWING и AIR DIRECTION не функционируют, если кондиционер отключен (а также, если установлен ON TIMER).
- В режиме охлаждения или сушки не оставляйте кондиционер в течение долгого времени работать в направлении воздушного потока вниз, так как это может вызвать конденсацию на поверхности вертикальных ламелей и, как следствие, дать течь.
- Не настраивайте вертикальные ламели вручную. Всегда используйте кнопку AIR DIRECTION. В противном случае это приведет к неправильному функционированию устройства. Если это произошло, выключите кондиционер и включите его снова.
- Если вы включили кондиционер немедленно после выключения, вертикальные ламели могут не двигаться около 10 секунд.

Настройка направления горизонтальных воздушных потоков.

Подготовка:

Для режима охлаждения или сушки поверните вертикальные ламели вниз, используя кнопку AIR DIRECTION на пульте управления.

- Удерживайте уровень горизонтальных нагревательных элементов и поверните их для установки желаемого направления воздушного потока.
- Для функции нагрева или сушки верните вертикальные ламели в исходную позицию, используя кнопку AIR DIRECTION на пульте управления.

Если вы используете кнопку AIR DIRECTION для установки вертикальных ламелей, воздушный поток направится вначале вниз, а затем в нужном вам направлении.

При окончании работы с пультом управления вертикальные ламели автоматически закроются.

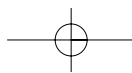

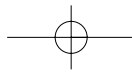

ПРИНЦИП РАБОТЫ КОНДИЦИОНЕРА

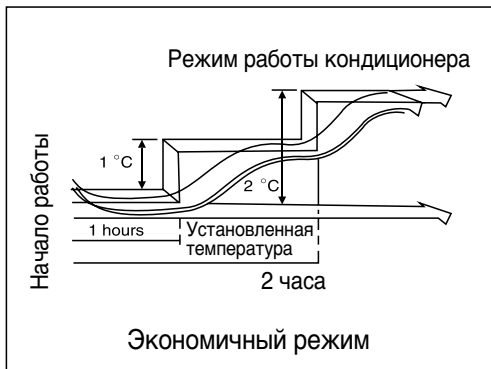

Автоматическая работа

- Когда Вы устанавливаете кондиционер на режим AUTO, он автоматически выберет режим охлаждения, обогрева (если в вашей модели присутствует эта функция), вентиляции в зависимости от выбранной Вами оптимальной температуры помещения.
- Кондиционер будет автоматически контролировать температуру в соответствии с выбранной Вами оптимальной температурой.
- если вас не устраивает режим AUTO, Вы можете выбрать желаемые условия вручную.

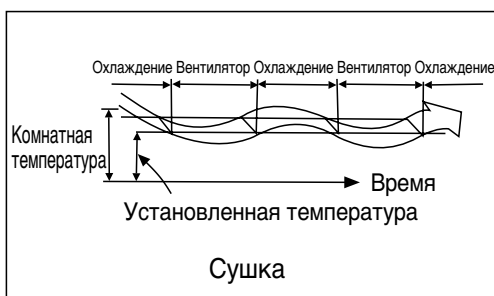

Экономичный режим

При нажатии кнопки ECONO в режиме охлаждения, обогрева (если в вашей модели присутствует эта функция) или AUTO, скорость работы вентилятора будет автоматически контролироваться. При минимальных оборотах вентилятора переохлаждение предупреждается повышением температуры на 1° после часа работы и на 2° после двух часов работы. Таким образом регулируется комнатная температура. (Она зависит от температуры вне помещения).

Режим сушки

- При режиме сушки кондиционер автоматически выберет сушку в зависимости от разницы между заданной и комнатной температурами.
- Температура регулируется путем уменьшения влажности помещения путем включения и выключения попеременно режима охлаждения или вентилятора.

Индикатор скорости работы вентилятора будет отображать AUTO и скорость работы будет низкой.

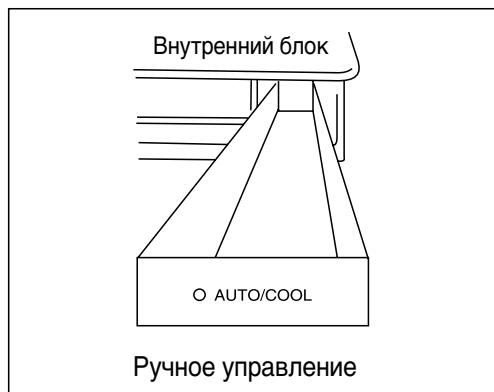

Ручное управление

Эта функция используется в случае, если вы потеряли пульт управления или его батарейки сели.

- Установите выключатель TEMPORARY в позицию AUTO.
- Позиция COOL применяется для проверки работы устройства и автоматическая установка температуры не действует в этой позиции. Никогда не применяйте эту позицию для обычной эксплуатации кондиционера.

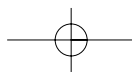

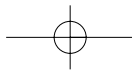

Обслуживание кондиционера



⚠ ВНИМАНИЕ!

Перед очисткой кондиционера убедитесь, что кондиционер выключен и шнур питания отсоединен от розетки.

Чистка внутреннего блока и пульта управления

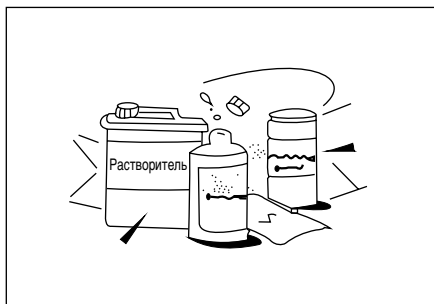

⚠ ВНИМАНИЕ!

- Используйте сухую тряпочку при чистке внутреннего блока и пульта управления.
- Если внутренний блок сильно загрязнен, можно использовать тряпку, смоченную в чистой холодной воде.
- Не протирайте влажной тряпкой пульт управления.
- Не используйте химические вещества для протирания устройства и не оставляйте тряпку, смоченную в подобных растворах надолго лежать на блоке. Это может привести к деформации и повреждению корпуса.
- Не используйте бензин, разъедающие и полирующие вещества для ухода за кондиционером. Это также может повредить корпус устройства.



Если Вы планируете не пользоваться кондиционером около месяца, сделайте следующее:

1. Включите вентилятор примерно на полдня, чтобы просушить кондиционер изнутри.
2. Выключите кондиционер и отсоедините шнур питания от розетки.
3. Вытащите батарейки из пульта управления.

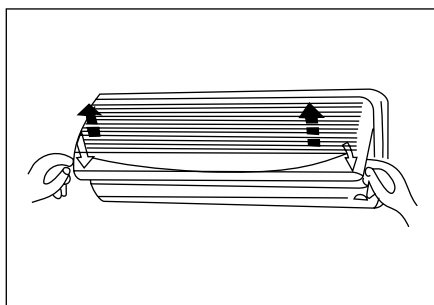

Проверка перед началом работы кондиционера

⚠ ВНИМАНИЕ!

- Проверьте целостность проводов и их подключение.
- Удостоверьтесь, что воздушный фильтр установлен.
- Проверьте, не забиты ли вентиляционные отверстия, если кондиционер долгое время не работал.

Проверьте, отсоединили ли вы шнур питания от розетки.

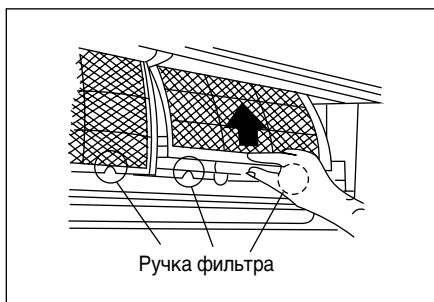

Чистка воздушного фильтра

1. Поднимите переднюю панель внутреннего блока до закрепления ее сверху (вы услышите щелчок).

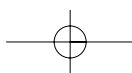

Обслуживание кондиционера

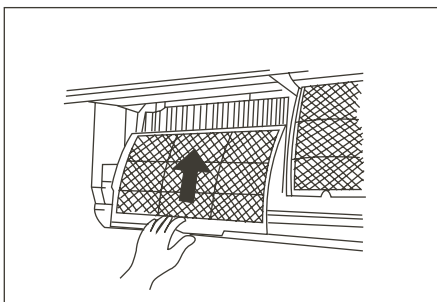
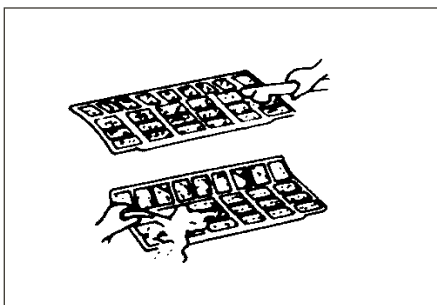
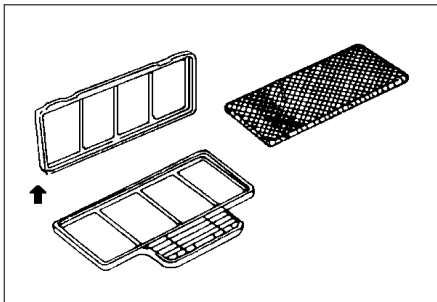
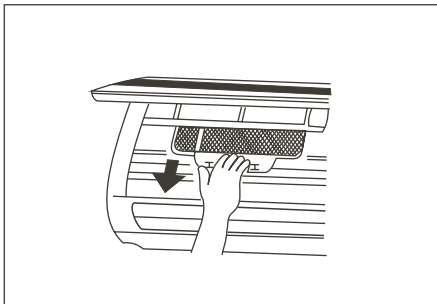
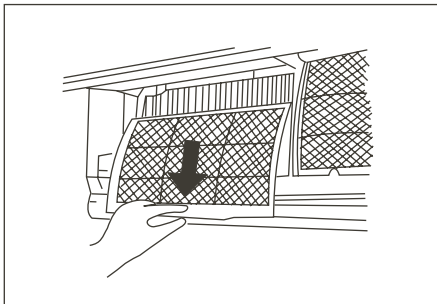

2. Потяните за ручки фильтра вверх, чтобы вытащить его.

3. Потяните за ручки фильтра вниз.

4. Вытащите фильтр из внутреннего блока.

- Чистите фильтр раз в две недели.
- Чистите фильтр с помощью пылесоса или воды, затем высушите их в прохладном месте.

5. Выньте электростатический фильтр из-за защитной решетки, как показано на рисунке слева.

- Чистите фильтр каждый месяц, для этого погрузите фильтр в воду с легким моющим средством на 20 минут и аккуратно помойте (не трите), затем высушите, оставив на солнце около 3 часов (положите сушиться темной стороной).

6. Вставьте фильтры в защитные сетки и поместите на прежнее место темной стороной наружу.

7. Вставьте воздушный фильтр в устройство сверху пока он не закрепится и плотно закройте переднюю панель внутреннего устройства.

* Дополнительный фильтр

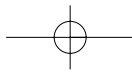

Некоторые особенности работы кондиционера

3-х минутная защита

Кондиционер не перезапускается в течение 3 минут, при включении его сразу же после остановки.

Защита кондиционера (кроме моделей с функцией охлаждения).

- Характеристики функции предварительного нагрева
Кондиционер не будет подавать теплый воздух сразу после включения. Теплый воздух начинает подаваться примерно через пять минут, после того, как внутренний теплообменник нагреется
- контроль поступления теплого воздуха.
Когда температура в комнате достигает установленной Вами, скорость работы вентилятора автоматически уменьшается для предотвращения сквозняка. В это время внешний блок остановится.
- Разморозка
Если внешний блок замерз, во время нагревательной операции автоматически включается разморозка (примерно от 5 до 10 минут). В это время загорается индикатор PRE.-DEF.
- Вентиляторы внешнего и внутреннего блоков останавливаются во время разморозки.
- В процессе разморозки талая вода капает с поддона внешнего блока.
- Нагревательная мощность
Кондиционер получает тепло с улицы, оно поступает из внешнего во внутренний блок, это так называемая теплонасосная система. Когда температура на улице очень низкая, рекомендуется использовать наряду с кондиционером и другие обогревательные приборы.

Рекомендации по расположению кондиционера

Выберите такое расположение для внешнего блока, чтобы его не заносило снегом, осенними листьями ит.д. Очень важно отсутствие препятствий для потока воздуха во внешнее устройство, так как из-за этого ухудшится качество работы кондиционера, а именно функций обогрева и охлаждения. Когда температура на улице минусовая, и кондиционер работает на обогрев (кроме моделей с функцией охлаждения), вода, вытекающая из внешнего устройства как результат его автоматической разморозки, может накопиться и замерзнуть. Необходимо так расположить кондиционер, чтобы обеспечивался сток воды.

Функция автоматического повторного включения

Неполадки в подаче питания полностью отключат прибор.

- Когда питание восстановится, на дисплее внутреннего блока загорится индикатор OPERATION
- Для восстановления питания нажмите кнопку ON/OFF на пульте управления.
- Близость к осветительной аппаратуре или средствам беспроводной связи может нарушить работу устройства. Для восстановления нормальной работы отключите прибор от питания, а затем повторно включите его. Нажмите кнопку ON/OFF на пульте управления для возобновления работы кондиционера.

Условия работы кондиционера

Функция охлаждения	Температура на улице: от 18° C до 43° C
	Комнатная температура: от 17° C до 32° C
	Внимание: относительная влажность воздуха в комнате менее 80 %. Если кондиционер работает при большей влажности, на его поверхности может образоваться конденсат.
Функция нагрева	Температура на улице: от -7° C до 24° C
	Комнатная температура: от 0° C до 27° C
Функция сушки	Температура на улице: от 11° C до 43° C
	Комнатная температура: от 17° C до 32° C

Если условия работы кондиционера не соответствуют указанным в данной таблице, то включится автоматическая система защиты.

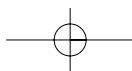

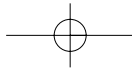

Установка

Расположение

- В режиме охлаждения кондиционер сушит воздух в комнате, поэтому установите трубку, для отвода воды из кондиционера.
- Внутренний блок следует установить на расстоянии не менее одного метра от телевизора и радиоприемника.
- Мощные радиодатчики и другие устройства, излучающие высокочастотные радиоволны, могут привести к неисправностям в работе кондиционера. Пожалуйста, перед установкой проконсультируйтесь с дилером, у которого вы покупали данный кондиционер.
- Не устанавливайте устройство поблизости к местам нахождения легковоспламеняющихся газов и летучих веществ.
- Эксплуатация кондиционера при наличии в атмосфере масла (машинного), соли (на побережье) либо сульфидного газа (в местах с термальными источниками, минеральными водами) может нарушить его работу.
- Если неправильное использование, установка или уход привели к неисправностям в работе кондиционера, пожалуйста, проконсультируйтесь с дилером.

Шум и вибрации

- Установите кондиционер в устойчивом месте во избежание возникновения шума и вибраций.
- Шум возле воздуховыпускного отверстия внешнего блока может проникнуть в вентиляционное отверстие.
- Располагайте кондиционер так, чтобы производимый им шум или горячий воздух из вентиляционного отверстия не мешали вашим соседям.
- Если кондиционер издает нехарактерные звуки в процессе работы, проконсультируйтесь с Вашим дилером.

Функция автоматического повторного включения

- Неполадки в подаче питания полностью отключают прибор.
- Когда питание восстановится, на дисплее внутреннего блока загорится индикатор OPERATION
- Для восстановления питания нажмите кнопку ON/OFF на пульте управления.
- Близость к осветительной аппаратуре или средствам беспроводной связи может нарушить работу устройства.
Для восстановления нормальной работы отключите прибор от питания, а затем повторно включите его.
Нажмите кнопку ON/OFF на пульте управления для возобновления работы кондиционера.

Проводка

- Во избежание удара током заземлите кондиционер.
- Не тяните и не дергайте с силой провода кондиционера.
- При заземлении руководствуйтесь местными правилами.
- При необходимости используйте силовой предохранитель или сеть питания, выключатель соответствующей шкалы Ампера.
- Если Вы хотите поменять проводку, пожалуйста, обратитесь к дилеру, у которого Вы приобрели данный кондиционер.

Перемещение

Если Вы планируете переезжать или просто поменять место расположения кондиционера, проконсультируйтесь с вашим дилером, так как требуются специальные навыки для того, чтобы удалить хладагент, продуть систему и произвести другие операции.

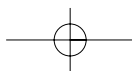

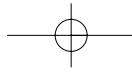

Возможные неполадки и их устранение

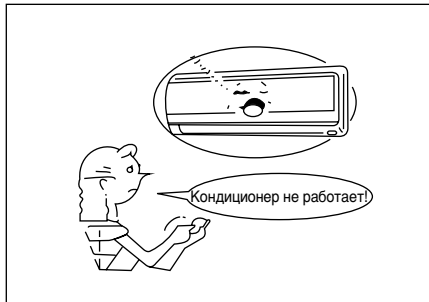

Прежде, чем обращаться в сервисный центр, прочитайте данные указания.

Кондиционер не работает.

- Не работает предохранитель
- Батарейки сели
- Установлен таймер

Недостаточно греет или охлаждает

- Входное или выходное вентиляционное отверстие внешнего блока заблокировано.
- Открыты двери или окна.
- Воздушный фильтр грязный
- Ламели находятся в неправильной позиции
- Вентилятор установлен на слишком низкой скорости.
- Установлена слишком высокая или слишком низкая температура.



Неприятный запах во время работы кондиционера

- Циркуляторы кондиционера поглощают запахи помещения: стен, ковров, мебели, одежды. Белый пар прохладного воздуха появляется из внешнего устройства.



⚠ Осторожно!

Если происходит что-либо из нижеперечисленного, немедленно выключите кондиционер из сети и обратитесь к своему дилеру.

- Индикаторы быстро загораются (5 раз за секунду), Вы отключаете кондиционер из сети и затем снова подключаете спустя 2-3 минуты, но ничего не меняется.
- Операции включения нерегулярные
- Не работает предохранитель
- Вода или инородные предметы попали внутрь кондиционера
- Происходит что-либо другое нехарактерное для обычной работы кондиционера.

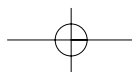
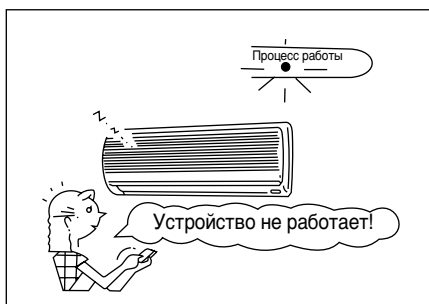

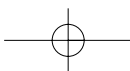

Возможные неполадки и их устранение (пульт управления)

Прежде, чем обращаться в сервисный центр, проверьте следующее:

Перемена установки невозможна		
Неполадка	Причина	Объяснение
Скорость работы вентилятора нельзя изменить	• Проверьте, высвечивается ли на дисплее режим AUTO.	Если выбирается автоматический режим, кондиционер автоматически выбирает скорость вентилятора
	• Проверьте, высвечивается ли на дисплее режим DRY	Когда выбирается функция сушки, кондиционер автоматически выбирает скорость работы вентилятора из COOL (охлаждение), FAN ONLY(только вентилятор) HEAT (обогрев).

Индикатор передатчика не загорается		
Неполадка	Причина	Объяснение
Сигнал пульта управления не поступает, даже при включении кнопки ON/OFF	• Проверьте, высвечивается ли на дисплее ON TIMER.	Сигнал пульта управления не проходит, так как кондиционер выключен.

Дисплей не загорается		
Неполадка	Причина	Объяснение
Индикатор температуры не загорается	• Проверьте, высвечивается ли на дисплее режим FAN ONLY	Во время режима FAN ONLY температуру нельзя установить.

Дисплей выключается		
Неполадка	Причина	Объяснение
Через некоторое время индикатор выключается	• Проверьте, не закончилась ли функция таймера и не высвечивается ли на дисплее OFF TIMER.	Работа кондиционера прекращается, когда истекает установленное время таймера.
Индикаторы таймера исчезают через некоторое время	• Проверьте, не включилась ли функция таймера и высвечивается ли на дисплее ON TIMER.	По достижении установленного времени, кондиционер начинает работу и соответствующий индикатор исчезает с дисплея.

Внутренний блок не принимает тональных сигналов		
Неполадка	Причина	Объяснение
Внутренний блок не принимает тональных сигналов даже когда включена кнопка ON/OFF.	• Проверьте, направлен ли сигнальный передатчик на пульте управления непосредственно на ресивер внутреннего блока, когда включена кнопка ON/OFF.	Направьте сигнальный передатчик на пульте управления на ресивер внутреннего блока и быстро нажмите кнопку ON/OFF дважды.

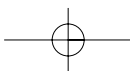

DAEWOO 
ELECTRONICS

Инструкция по эксплуатации

КОНДИЦИОНЕР ДВОЙНАЯ СПЛИТ-СИСТЕМА

Модель №

DMB-G1862LH

DMB-G2162LH



Спасибо за покупку нашего кондиционера. Пожалуйста,
перед эксплуатацией внимательно прочтите данную
инструкцию и сохраните ее.

S1

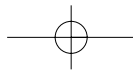

ABOUT THIS MANUAL

VISION CREATIVE, INC.

6 4

		TEL
MODEL	DMB - G1862LH, DMB - G2162LH	
BUYER	[]_User 's Manual,	
	1 07.01.26	6
	2 07.02.02	7
	3	8
	4	9
	5	10
MEMO		
07.01.26 - - (14p)		
07.02.02 - 1,2,4,5,6,7,10 -		

VISION

TEL : 02)730 - 0660

FAX : 02)730 - 3788

