



Жидкокристаллический телевизор

ПЛАЗМЕННЫХ ТВ

Руководство пользователя

МОДЕЛИ

Жидкокристаллический
телевизор

26LC2R*
27LC2R*
32LC2R*
32LC25R*
32LC3R*
32LX2R*
37LE2R*
42LE2R*

МОДЕЛИ

ПЛАЗМЕННЫХ
ТВ

42PC1RV*
42PC3RV*
42PC3RA*

Перед изучением данного руководства и началом работы с телевизором внимательно прочитайте Information Manual (Инструкцию пользователя).

Сохраните его для использования в будущем. Запишите номер модели и серийный номер телевизора. Когда вам понадобится техническое обслуживание телевизора, посмотрите на табличке, прикрепленной к задней крышке, и сообщите в сервисный центр следующую информацию.

Расширенное руководство пользователя, в котором описаны дополнительные функции этого телевизора LG, есть на компакт-диске в электронном виде.

Чтобы прочитать его, вставьте компакт-диск в компьютер и откройте нужный файл.

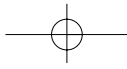
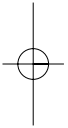
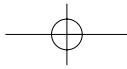

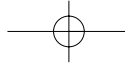

Инструкции по технике безопасности

- Прежде чем пользоваться устройством, внимательно прочитайте эти инструкции по технике безопасности.
- Иллюстрации в этом руководстве могут немного отличаться от вашего устройства и приведены здесь только для примера.

- ОПАСНО** Прогноировав такое предупреждение, можно получить серьезную травму. Возможен несчастный случай или смертельный исход.
- ВНИМАНИЕ** Прогноировав такое сообщение, можно получить легкую травму или повредить устройство.

Меры предосторожности при установке устройства

ОПАСНО



Держите устройство вдали от источников тепла, например электронагревателей.

- Несоблюдение этого правила может привести к поражению электрическим током, пожару, неправильной работе или деформации устройства.



Не используйте устройство в местах повышенной влажности, например в ванной комнате, или там, где оно может намокнуть.

- Иначе возможен пожар или поражение электрическим током.



При появлении запаха дыма, других запахов или необычных звуков выньте кабель питания из розетки и обратитесь в сервисный центр.

- Использование неисправного устройства может привести к поражению электрическим током или пожару.

ВНИМАНИЕ



Устройство должно стоять на плоской и устойчивой поверхности, откуда оно не может упасть.

- Если устройство упадет, оно может быть повреждено, а вы можете получить травму.



Защищайте устройство от прямого солнечного света.

- Иначе возможно повреждение устройства.



Не ставьте устройство в отсеки стенок и книжных шкафов.

- Вентиляция обязательна.

Меры защиты от поражения электрическим током

ОПАСНО



Убедитесь в том, что розетка, в которую вставлен кабель питания, заземлена.

- Иначе возможно поражение электрическим током или травма.



Не прикасайтесь к вилке мокрыми руками. Если контакты мокрые или пыльные, насухо вытрите вилку или сотрите с нее пыль.

- Избыточная влага может привести к поражению электрическим током.



Во время грозы отсоединяйте кабель питания и сигнальный кабель.

- Иначе возможно поражение электрическим током или пожар.

ВНИМАНИЕ

Защищайте кабель питания от физического или механического повреждения. Нельзя перекручивать, сгибать, пережимать кабель, наступать на него и зажимать дверью. Обращайте особое внимание на разъемы, стенные розетки и место, где кабель выходит из устройства.



Меры безопасности при перемещении устройства

ОПАСНО

Убедитесь в том, что устройство выключено. Прежде чем перемещать устройство, отсоедините от него все кабели.

- Иначе возможно повреждение устройства или поражение электрическим током.



ВНИМАНИЕ

Во время перемещения не подвергайте устройство тряске и ударам.

- Иначе возможно повреждение монитора или поражение электрическим током.

При переноске держите устройство двумя руками экраном вперед.

- Если вы уроните устройство, то поврежденное устройство может стать причиной поражения электрическим током или пожара. Обратитесь в сервисный центр для ремонта.



Меры безопасности при эксплуатации устройства

ОПАСНО

Не следует самостоятельно разбирать, ремонтировать и модифицировать устройство.

- Возможно поражение электрическим током или пожар.
- Для проверки, калибровки или ремонта устройства обращайтесь в сервисный центр.



Чтобы уменьшить риск пожара или поражения электрическим током, защищайте устройство от дождя и влаги.

На устройство не должны попадать капли жидкости или брызги. Нельзя также ставить на него предметы, наполненные жидкостью (например, вазы).



ВНИМАНИЕ

Устройства должно обслуживаться только специалистами. Обслуживание требуется, когда устройство было повреждено каким-либо образом (поврежден кабель питания или разъем, пролита жидкость, внутрь попал посторонний предмет, устройство пострадало от дождя или влаги, устройство не работает должным образом, или его уронили).

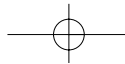
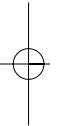
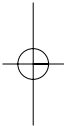

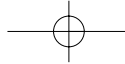

Введение

Элементы управления

- На рисунке показана упрощенная схема передней панели телевизора. Приведенная здесь схема может несколько отличаться от реальной.

Элементы передней панели

Русский

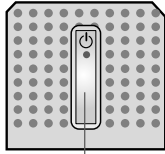

- Режима ожидания**
- Светится красным в режиме ожидания.
 - Светится белым, когда телевизор включен.

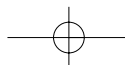
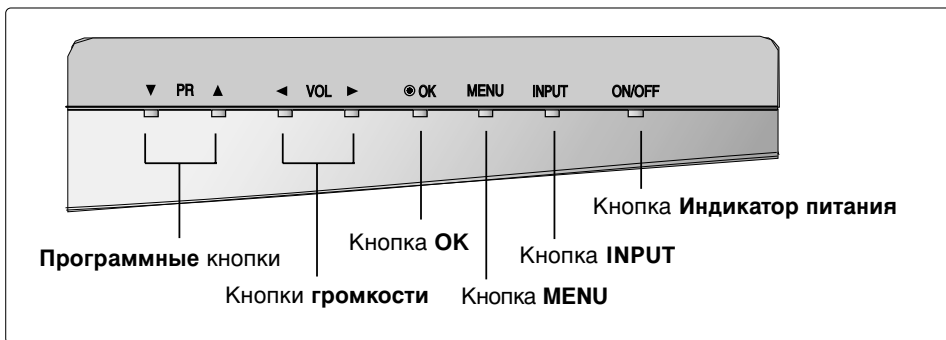
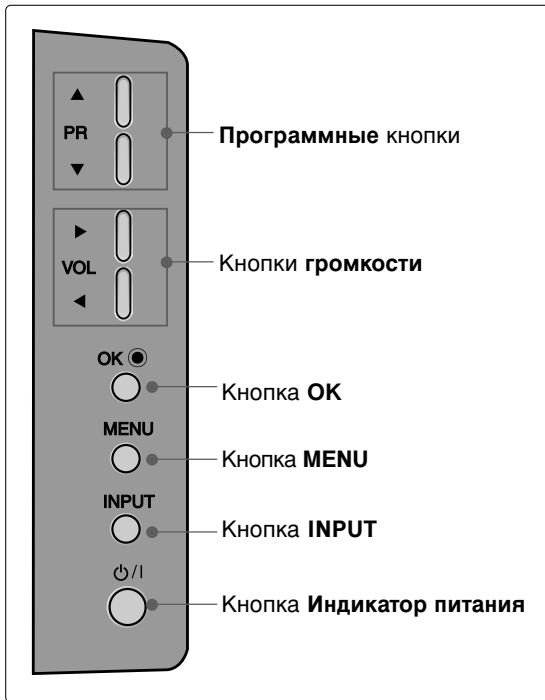
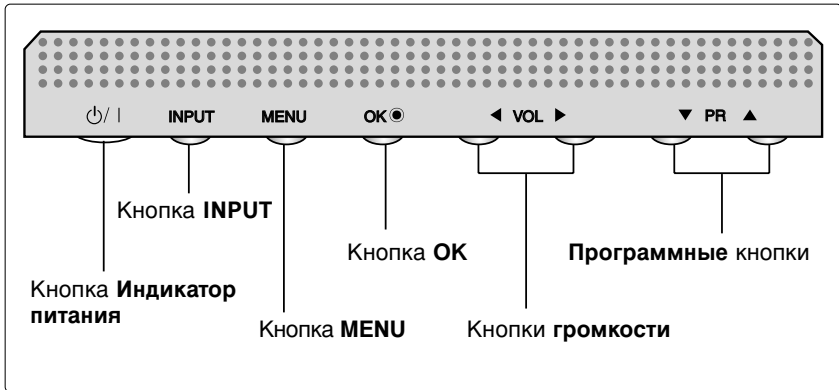

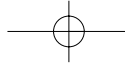

ВАРИАНТЫ ПОДКЛЮЧЕНИЯ

- Это упрощенная схема задней панели. Приведенная здесь схема может несколько отличаться от реальной.

Подключение к задней панели

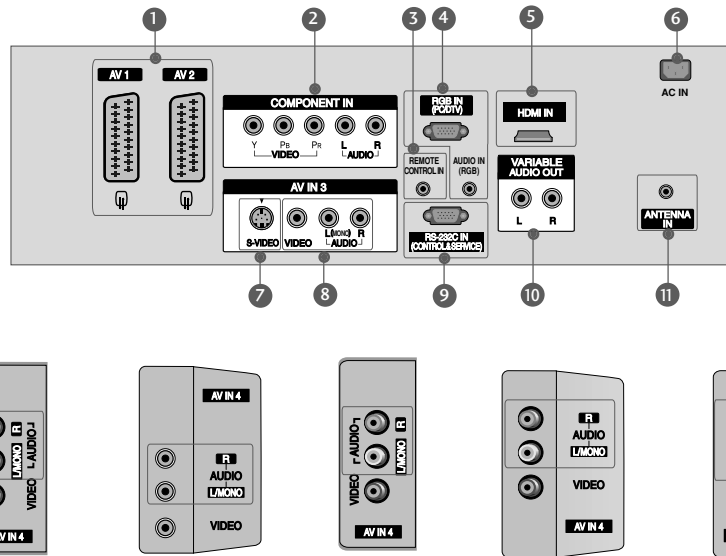

1 Разъем Euro SCART (AV1/AV2)

Для приема сигнала от внешнего устройства или передачи сигнала на внешнее устройство с помощью кабелей SCART.

2 Вход компонентного сигнала (Component)

Для приема компонентного аудио/видеосигнала от устройства.

3 Порт пульта дистанционного управления

Для подключения проводного пульта дистанционного управления.

4 Входной порт RGB/Аудио

Для приема сигнала с компьютера.

5 Входной порт HDMI

Используется для приема сигнала HDMI с помощью кабеля HDMI.

6 Разъем для кабеля питания

Этот телевизор работает от источника переменного тока. Напряжение указано на странице "Спецификации". Не подключайте телевизор к источнику постоянного тока.

7 Вход S-Video

Для подключения к устройству S-VIDEO.

8 Вход Аудио/Видео

Для приема аудио/видеосигнала от внешнего устройства.

9 Входной порт RS-232C (УПРАВЛЕНИЕ&ОБСЛУЖИВАНИЕ)

Подключите последовательный порт устройства управления к разъему RS-232C.

10 Выходной порт переменного аудио

Для подключения внешнего усилителя или дополнительного низкочастотного динамика к системе объемного звучания.

11 Антенный вход

Для подключения внешней антенны.

12 Вход АУДИО

Служит для прослушивания стереозвука с внешнего устройства.

13 Вход ВИДЕО

Служит для приема видеосигнала с видеоустройства.

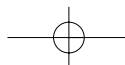
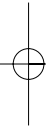
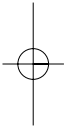

Введение

Функции клавиш пульта дистанционного управления

Направляйте пульт дистанционного управления на датчик на телевизоре.

Русский



POWER Нажатие этой кнопки переводит телевизор из режима ожидания в режим **Включено** или из режима **Выключено** в режим ожидания.

TV INPUT Возврат в просмотр телесигнала из любого режима.
Включает телевизор из дежурного режима.

INPUT Если нажать эту кнопку один раз, на экране будет показан источник входного сигнала, как показано на рисунке. Чтобы выбрать нужный источник сигнала (TV, AV1, AV2, S-Video2, AV3, AV4 (кроме 42PC3RV*, 42PC3RA*), Component, RGB, или HDMI), нажимайте кнопку **▲ / ▼**, а затем нажмите **OK** для подтверждения выбора.

ARC Выбор необходимого формата картинки.

Настройка яркости Регулировка яркости экрана.

PIP Переключает дополнительную картинку PIP, DW или выключает ее.

SIZE Изменяет размер субкартинки.

POSITION Moves the sub picture.

PIP PR - / + Осуществляет смену телевизионного канала отображаемой на экране субкартинки.

ВХОД PIP Выберите источник для дополнительной картинки режима PIP/Twin picture (Картинка в картинке/Две картинки).

ЦВЕТНЫЕ КНОПКИ Эти кнопки используются для работы с телетекстом (только для моделей телевизоров, поддерживающих **ТЕЛЕТЕКСТ**) или для **редактирования программ**.

Кнопки управления VCR/DVD Управляет некоторыми устройствами записи видеокассет или DVD-проигрывателями, если нажата кнопка режима DVD или видеомagneтофона.

EXIT Сброс всех настроек на экранах и возврат в просмотр ТВ из любого меню.

LIST Выводит на экран таблицу программ.

MENU Выбор меню.

I/II Выбор выходного аудиосигнала.

SLEEP Установка таймера автоотключения

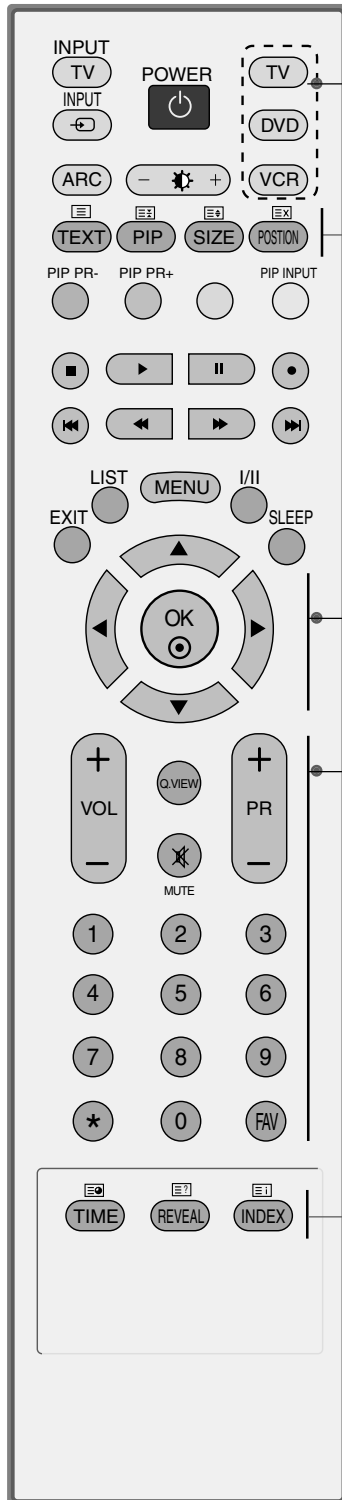
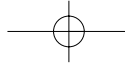

MODE Выбор режим дистанционного управления.

1 Кнопки ТЕЛЕТЕКСТА Эти кнопки используются для работы с телетекстом. Более подробно см. раздел 'Телетекст'.

ДЖОЙСТИК Для перемещения по экранным меню и выбора системных настроек.
(Вверх/Вниз/Влево/Вправо)

OK Подтверждение выбора или отображение текущего режима.

VOLUME UP /DOWN Настройка громкости.

Q.VIEW Возврат к ранее просматриваемой программе.

MUTE Включение и отключение звука.

Programme UP/DOWN Выбор программы.

0~9 number button Выбор программы.
Выбор пронумерованных элементов в меню.

FAV Выводит заранее определенные избранные программы

* Nincs funkciója

Установка батарей

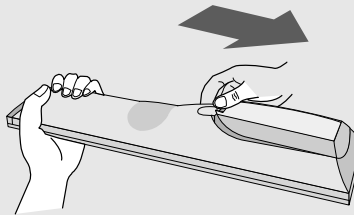

- Откройте крышку отсека для батарей с задней стороны пульта дистанционного управления.
- Вставьте две батареи типа AA 1,5 В, соблюдая полярность ("плюс" к "плюсу", "минус" к "минусу"). Не вставляйте старые или использованные батареи вместе с новыми.
- Закройте крышку.

УСТАНОВКА

УСТАНОВКА ПОДСТАВКИ

- Эта функция доступна не во всех странах.

Русский

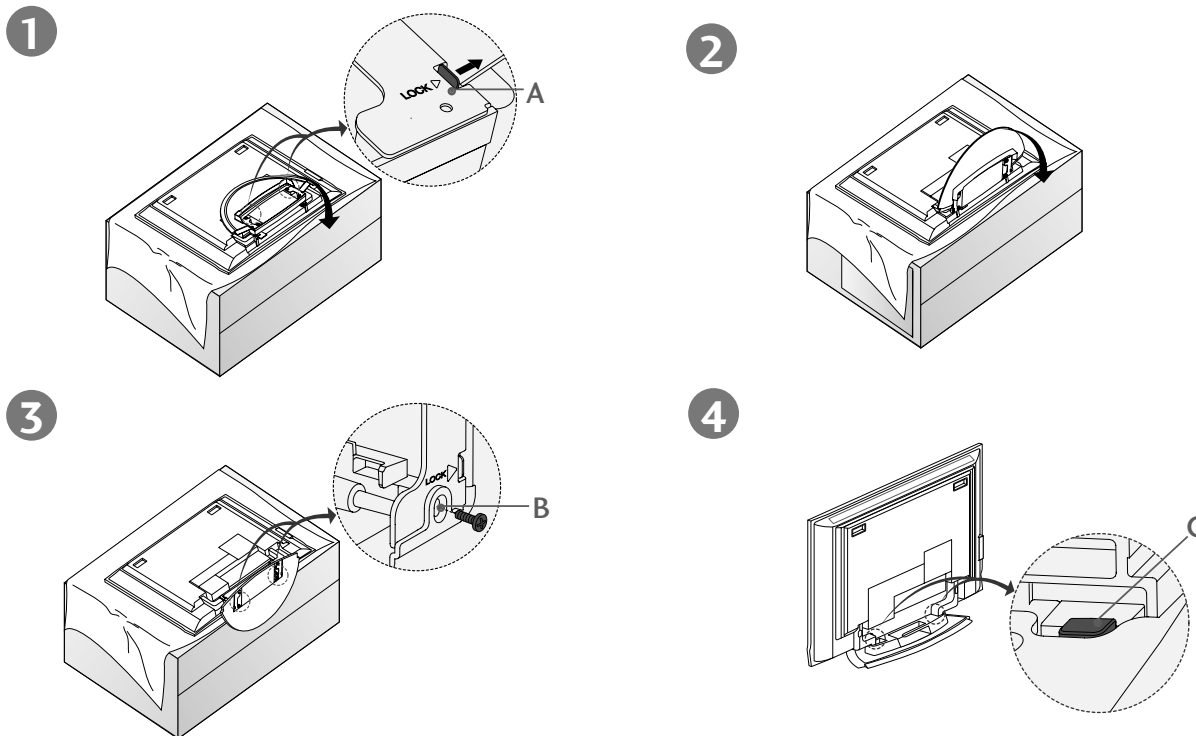

- Положите телевизор экраном вниз на подушку или мягкую ткань, как показано на рис. 1. Перед раскладыванием подставки выдвиньте 2 блокиратора (A) в основании подставки.
- Разложите подставку двумя руками, как показано на рис. 2 и 3. Разложив подставку, закрутите винты в отверстия (B) в основании подставки.
- При подключении к телевизору кабелей НЕ отсоединяйте блокиратор (C). Это может привести к падению телевизора, повредить его и нанести травму вам или окружающим.

! ПРИМЕЧАНИЕ

Приведенное здесь изображение может немного отличаться от реального.

Как сложить подставку для хранения

Выньте винты из отверстий (B) снизу подставки. Потяните два крюка снизу подставки и сложите ее на задней панели телевизора.

Сложив подставку, поверните в сторону 2 блокиратора (A) на основании подставки.

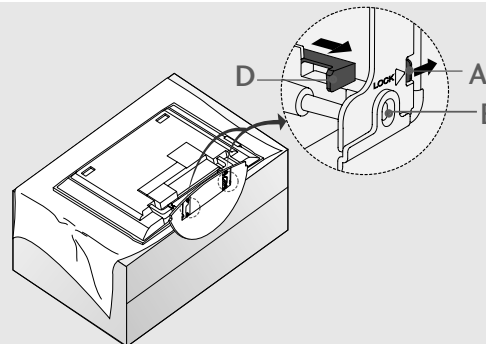

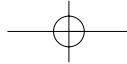

УСТАНОВКА ПОДСТАВКИ (для 32LC2R*, 32LC25R*)

- 1** Аккуратно положите телевизор на мягкую поверхность экраном вниз, чтобы защитить телевизор и экран от повреждения.

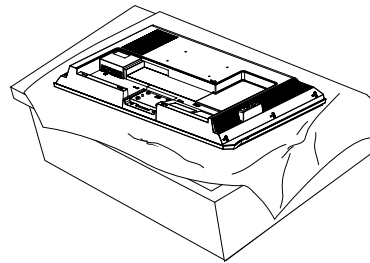

- 2** Поместите подставку на телевизор, как показано на рисунке.

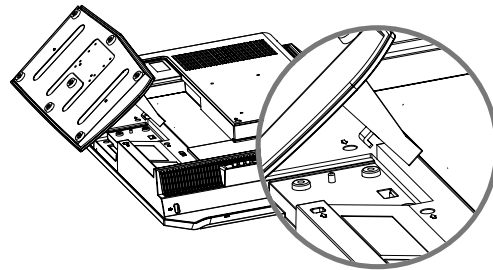

- 3** Надежно закрутите 4 болта в отверстия на задней панели телевизора.

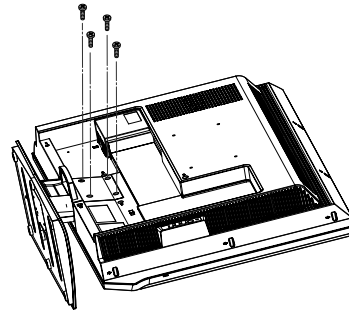

Процедура просмотра руководства пользователя с компакт-диска

Утобы ознакомиться с руководством пользователя, записанным на компакт-диске, необходимо наличие на ПК программы Adobe Acrobat Reader. В папке "ACRORD" компакт-диска содержатся необходимые установочные файлы. Для установки этих программ откройте папку "Мой компьютер" → папку "LG" → папку "ACRORD" и дважды нажмите необходимый вам язык.

Утение руководства пользователя

Файлы руководства пользователя записаны на компакт-диске, входящем в комплект поставки.

Установите этот компакт-диск в привод вашего ПК.

После этого автоматически откроется веб-страница компакт-диска (только для операционной системы Windows).

Если веб-страница не открывается автоматически, откройте директорию с файлом руководства пользователя.

Откройте папку "Мой компьютер" → папку "LG" → папку "iфайл Index.htm."

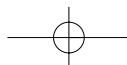
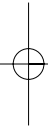
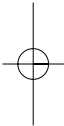

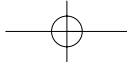

УСТАНОВКА

Русский

- Телевизор можно разместить в различных местах, например на стене, на столе и т.д.
- Телевизор рассчитан на работу в горизонтальном положении.

ЗАЗЕМЛЕНИЕ

Во избежание поражения электрическим током не забудьте подключить провод заземления. Если заземление невозможно, обратитесь к квалифицированному электрику для установки отдельного автоматического выключателя. Не пытайтесь заземлить устройство, подключив его к телефонному кабелю, громоотводу или газовой трубе.

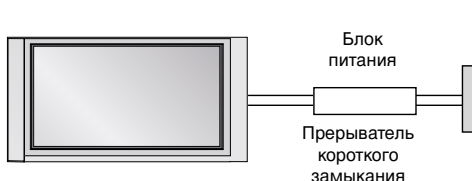

Настольное размещение на подставке

Для обеспечения необходимой вентиляции необходимо предусмотреть 10-сантиметровый зазор от боковых и задней стенок телевизора до стены.

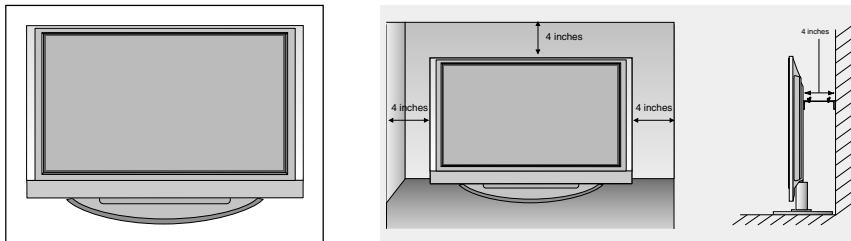

Wall Mount: Horizontal installation

Для обеспечения необходимой вентиляции необходимо предусмотреть 10-сантиметровый зазор от боковых и задней стенок телевизора до стены. Подробные инструкции по настенному монтажу можно получить у продавца. Рекомендуется прочитать дополнительную инструкцию по установке и регулировке наклонного настенного кронштейна.

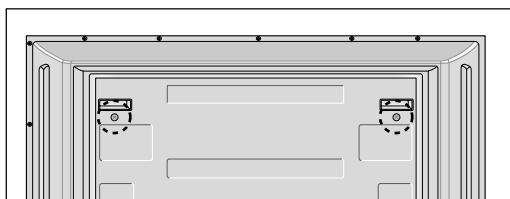
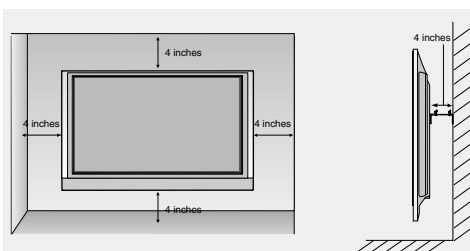
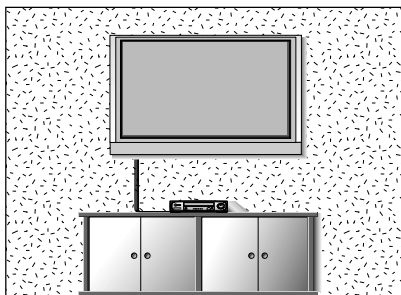

<Только для серий 42PC1RV*, 42PC3RV*, 42PC3RA*>

Перед установкой настенного кронштейна вывинтите два винта на задней панели устройства.

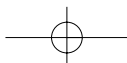

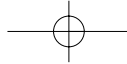

Как правильно закрепить устройство на стене, чтобы не допустить опрокидывания

- Устанавливайте устройство ближе к стене, чтобы оно не перевернулось при толчке назад.
- Ниже приведены инструкции по правильной установке устройства путем надежного закрепления на стене так, чтобы оно не упало, если потянуть его на себя. Это исключит возможность падения устройства и травмирования людей, а также предотвратит повреждение устройства, вызванное падением. Не позволяйте детям забираться на устройство или висеть на нем.

МОДЕЛИ ПЛАЗМЕННЫХ ТВ

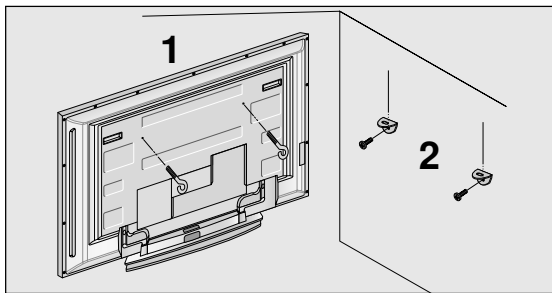

МОДЕЛИ Жидкокристаллический телевизор

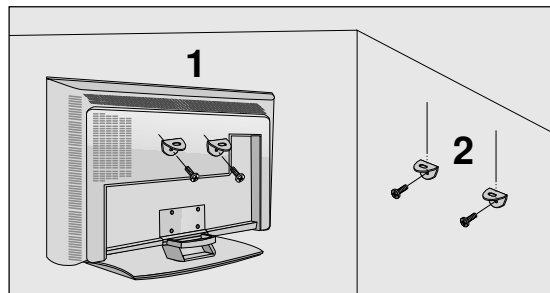

- 1 С помощью болтов с ушком или кронштейнов и болтов для ТВ закрепите устройство на стене, как показано на рисунке. (Если на телевизоре в местах для винтов с ушком установлены винты, ослабьте их перед установкой винтов с ушком.)
* Вставьте винты с ушком или винты для кронштейнов ТВ и плотно затяните их в верхних отверстиях.
- 2 Надежно закрепите кронштейны на стене с помощью винтов (не входят в комплект, продаются отдельно). Выровняйте высоту кронштейна.

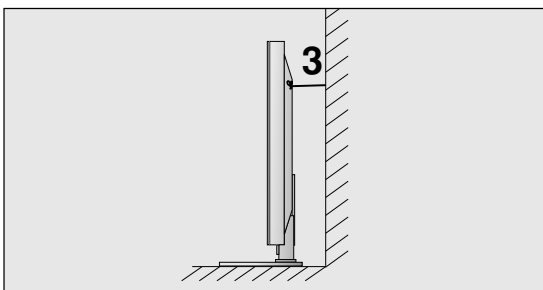

- 3 Привяжите устройство с помощью крепкого шнура (не входит в комплект, продается отдельно). Надежно завяжите шнур так, чтобы он располагался горизонтально между стеной и устройством.

! ПРИМЕЧАНИЕ

- ▶ При перемещении устройства в другое место сначала развяжите шнур.
- ▶ Используйте держатель или шкаф, достаточно большой и прочный, чтобы выдержать вес устройства.
- ▶ Для безопасного использования убедитесь, что высота настенных кронштейнов соответствует высоте кронштейнов устройства.

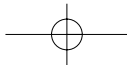

ПОДКЛЮЧЕНИЕ И НАСТРОЙКА

- Ни в коем случае не подключайте телевизор к сети, если не закончили подсоединять к нему оборудование. Это может привести к поломке телевизора.

Подключение антенны

- Выберите оптимальное направление антенны. Это повысит качество картинки.
- Антенный кабель и преобразователь в комплект поставки не входят.

Русский

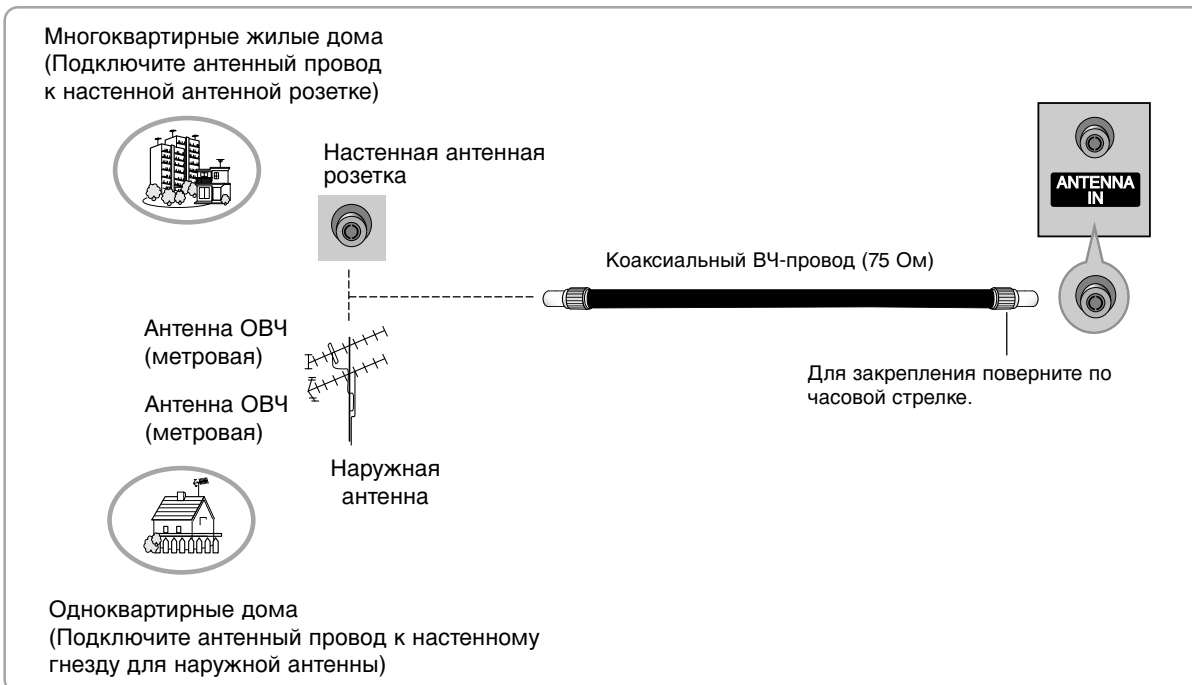

- В местностях слабого приема сигнала дополнительно к антенне можно установить усилитель сигнала, как это показано на рисунке справа.
- Если сигнал требуется подавать на два телевизора, используйте антенный разветвитель.

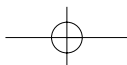
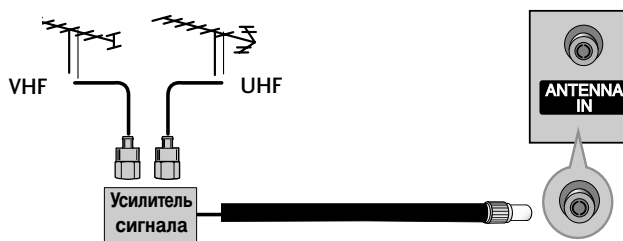

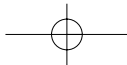

Включение и выключение телевизора

При использовании пульта дистанционного управления, направляйте его на датчик на Мониторе.

Включение и выключение телевизора

- 1 Подсоедините кабель питания к телевизору, затем подключите кабель питания к электросети.
 - Чтобы включить телевизор, находящийся в режиме ожидания, нажмите кнопки **POWER**, **TV**, **INPUT**, **PR +/-**, **Цифровые кнопки (0~9)** или цифровые кнопки на пульте дистанционного управления.

Настройка громкости

- 1 Чтобы настроить громкость звука, нажмите кнопку **VOL +/-**.
- 2 При желании можно отключить звук, нажав кнопку **MUTE**. Вновь включить звук можно кнопками **MUTE**, **VOL +/-** или **I/II**.

Выбор программы

- 1 Для выбора программы нажмите кнопку **PR +/-** или **Цифровые кнопки** или **цифровые кнопки**.

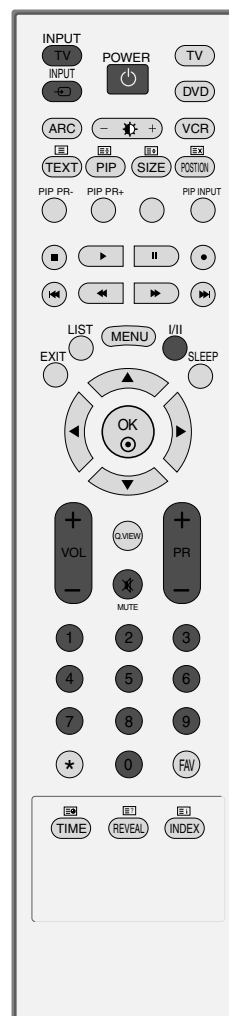

Русский

! ПРИМЕЧАНИЕ

- ▶ Оставлять телевизор подключенным к сети на долгое время (например, на время отпуска) не рекомендуется, лучше вытащите кабель питания из розетки.

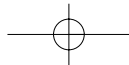

ПОДКЛЮЧЕНИЕ И НАСТРОЙКА

Выбор языка экранного меню OSD или страны

Когда телевизор включается в первый раз, на экране появляется меню руководства по установке.

Русский

1 Нажмите кнопку ▲ / ▼ / ◀ / ▶, затем с помощью кнопки **OK** выберите язык.

2 Нажмите кнопку ▲ / ▼ / ◀ / ▶, затем с помощью кнопки **OK** выберите страну.

* Если нужно изменить выбранный язык или страну

1 Нажмите кнопку **MENU**, затем с помощью стрелок ▲ / ▼ выберите меню **Специальный**.

2 Для выбора режима **Язык (Language)** нажмите кнопку ▶, затем кнопку ▲ / ▼. Прежде всего выберите язык пользования. или, Для выбора режима **Страна (Country)** нажмите кнопку ▶, затем кнопку ▲ / ▼.

3 Нажмите кнопку ▶, затем с помощью кнопки ▲ / ▼ выберите другой язык или страну.

4 Нажмите кнопку **OK**.

5 Нажмите кнопку **EXIT** для возврата к нормальному просмотру телевизионных программ.

! ПРИМЕЧАНИЕ

- ▶ Если вы не закончили установку **Руководства по инсталляции**, нажав на кнопку **EXIT**, или из-за превышения лимита времени отображения экранного меню, меню снова появится при включении прибора.
- ▶ Если вы выбрали неверное название страны, могут возникнуть некоторые проблемы с отображением телетекста.
- ▶ Арабский язык и иврит добавляются к списку **Руководства по инсталляции** в соответствии со списком стран, в которых говорят на этих языках.

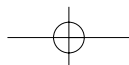

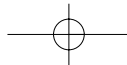

СПЕЦИАЛЬНЫЕ ФУНКЦИИ

Телетекст

Эта функция доступна не во всех странах.

Телетекст - это бесплатная услуга, оказываемая большинством вещательных телевизионных станций. С помощью телетекста передается следующая информация: новости, погода, Программы телепередач, цены акций и т.д.

Декодер телетекста данного телевизора может поддерживать режимы Простой, TOP и FASTEXT. Простой режим состоит из ряда страниц, которые напрямую выбираются путем ввода соответствующего номера страницы. TOP и FASTEXT являются более современными системами телетекста, позволяющими быстро и легко находить нужную информацию, передаваемую в виде телетекста.

Включение и выключение функции телетекста

Для включения функции телетекста нажмите кнопку **TEXT** (ТЕКСТ). Нажмите кнопку TEXT (текст) для переключения в режим "телетекст". На экране появится начальная или последняя страница телетекста. На экране телевизора появляется первая страница или последняя выбранная страница телетекста.

В строке заголовка воспроизводятся два номера страницы, имя телевизионной станции, дата и время. Первый номер страницы соответствует номеру выбранной вами страницы, а второй номер страницы соответствует номеру текущей воспроизводимой страницы.

Для выключения функции телетекста нажмите кнопку **TEXT**. Предыдущий режим просмотра при этом появляется вновь.

Простой текст

■ Выбор страницы

- 1 Введите трехзначный номер нужной вам страницы посредством кнопок с цифрами. Если во время ввода номера страницы вы нажали не ту кнопку, вы должны закончить ввод трехзначного номера, а затем снова ввести правильный номер страницы.
- 2 Для вывода на экран предыдущей или последующей страницы телетекста можно использовать кнопку **PR + / -**.

Текст СВЕРХУ

Для облегчения поиска информации, передаваемой с помощью телетекста, в нижней части экрана воспроизводятся четыре цветных поля: красное, зеленое, желтое и синее. Желтое поле обозначает следующую группу, а синее поле обозначает следующий блок.

■ Группы/Выбор блока/Страницы

- 1 С помощью СИНЕЙ кнопки вы можете переходить от блока к блоку.
- 2 Используйте ЖЕЛТУЮ кнопку для перехода на следующую группу с автоматическим переходом на следующий блок.
- 3 С помощью ЗЕЛЕНОЙ кнопки вы можете перейти на следующую страницу с автоматическим переходом на следующую группу. Для этого также может использоваться кнопка **PR +**.
- 4 КРАСНАЯ кнопка позволяет вернуться на предыдущую установку. Для этого также может использоваться кнопка **PR -**.

■ Прямой выбор страницы

Так же, как и в режиме телетекста Простой, в режиме TOP вы можете выводить на экран страницу телетекста с помощью прямого ввода трехзначного номера страницы.

БЫСТРЫЙ ТЕКСТ

Страницы телетекста имеют цветовой код, который регистрируется в нижней части экрана, и выбираются с помощью соответствующей цветной кнопки.

■ Выбор страницы

- 1 Нажмите кнопку  для выбора страницы указателя.
- 2 Вы можете выбрать страницы, имеющие цветовой код, показанный в нижней строчке, с помощью соответствующих цветных кнопок.
- 3 Так же, как и в режиме телетекста Простой, в режиме телетекста FASTEXT вы можете выбрать страницу телетекста путем ввода трехзначного номера страницы с помощью цифровых кнопок.
- 4 Кнопка **PR + / -** может использоваться для выбора предыдущей или последующей страницы.

МЕНЮ ТВ

Настройка телеканалов

ВЫБОР ЭКРАННЫХ МЕНЮ И НАСТРОЙКА

Экранное меню OSD телевизора может немного отличаться от изображенного на этом рисунке. В экранном меню в основном используются рисунки для моделей 42PC1RV*, 42PC3RV*, 42PC3RA*.

Русский

- 1 Нажать кнопку **MENU**, а затем кнопку ▲/▼ для отображения каждого меню.
- 2 Для выбора меню нажмите кнопку ► затем ▲/▼.
- 3 Измените установку позиций в подменю или меню при помощи кнопок ◀/▶. Перейти на верхний уровень можно, нажав кнопки **OK** или **MENU**.

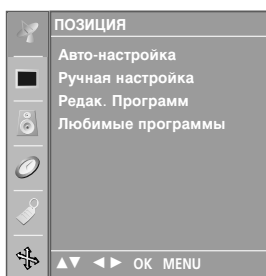

Меню ПОЗИЦИЯ

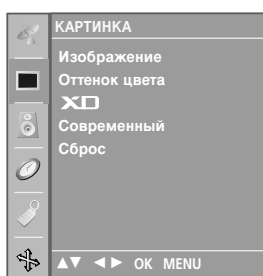

Меню КАРТИНКА

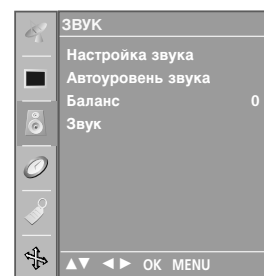

Меню ЗВУК

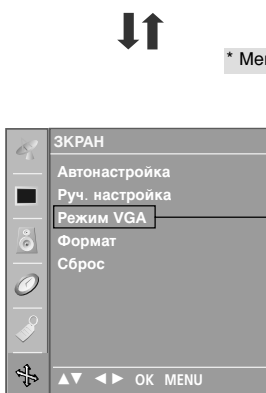

Меню ЭКРАН



Меню Специальный

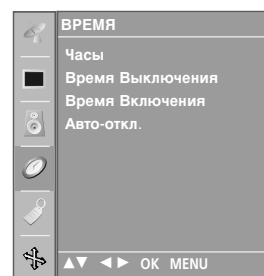

Меню ВРЕМЯ

* Меню зависит от модели.

* Только 42PC1RV*, 42PC3RV*, 42PC3RA*

! ПРИМЕЧАНИЕ

- a. Функция экранного меню OSD позволяет удобно настраивать экран, поскольку оно графическое.
- b. Экранное меню, описанное в этом руководстве, может отличаться от меню телевизора, так как это просто пример, помогающий разобраться в управлении телевизором.
- c. В режиме системы телетекста, MENU не будет отображаться.

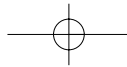

Настройка на телевизионные станции

В вашем телевизоре может быть запомнена настройка максимум на 100 телевизионных станций (под номерами программ от 00 до 99). После того, как вы настроились на станции, вы будете иметь возможность использовать кнопки **PR+/-** или цифровые кнопки для выбора запрограммированных вами станций. На станции можно настраиваться в автоматическом или ручном режиме.

При использовании этого способа запоминается настройка на все принимаемые телевизионные станции. Режим автоматической настройки рекомендуется использовать, когда вы только что приобрели телевизор.

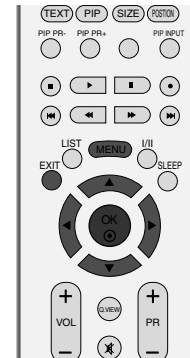

Русский

- 1 Нажать кнопку **MENU**, а затем кнопку **▲/▼**, чтобы перейти к меню **ПОЗИЦИЯ**.
- 2 Нажмите кнопку **▶** затем **▲/▼** чтобы выбрать **Авто-настройка**.
- 3 Нажмите кнопку **▶**, затем кнопку **▲/▼**, чтобы выбрать пункт **Система**.
- 4 Нажмите кнопку **▲/▼**, чтобы выбрать системное меню телевизора.
 - BG** : PAL BG SECAM BG Европа Восточная Европа Азия Новая Зеландия Ближний Восток Африка
 - I** : PAL I III Великобритания Ирландия Гонконг Южная Африка
 - DK** : PAL DK SECAM DK Восточная Европа Китай Африка СНГ
 - L** : SECAM LL' (не во всех моделях)
 - M** : США Корея Филиппины опция (не во всех моделях)

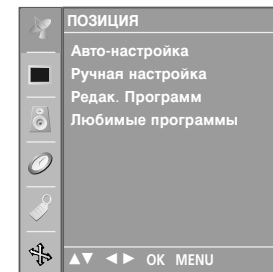

- 5 Нажатием кнопок **▲/▼** выберите пункт меню **Запомнить с**.
- 6 Нажмите кнопку **◀/▶** или цифровые кнопки, чтобы выбрать начальный номер программы. Если используются цифровые кнопки, перед числами меньше 10 следует нажать "0", то есть, чтобы выбрать 5, введите "05".
- 7 Нажатием кнопок **▲/▼** выберите пункт меню **Поиск**.
- 8 Нажмите кнопку **▶** для начала автоматического поиска.

Запоминается настройка на все принимаемые телевизионные станции. Наименование станции закрепляется за теми станциями, которые передают VPS (служба вещания видео программ), PDC (регулирование вещания программ) или данные ТЕЛТЕКСТА. Если станции невозможно присвоить наименование, то в этом случае присваивается номер канала и сохраняется под обозначением **C** (V/UNF 01-69) или **S** (диапазон кабельной сети 01-47), идущим вслед за номером.

Для остановки автоматического поиска нажмите кнопку **MENU**. Когда автоматическая настройка завершена, на экране появляется меню '**Редак. программ**'. Для редактирования запомненных программ обратитесь к разделу '**Редак. программ**'.

- 9 Нажмите кнопку **EXIT** для возврата к нормальному просмотру телевизионных программ.

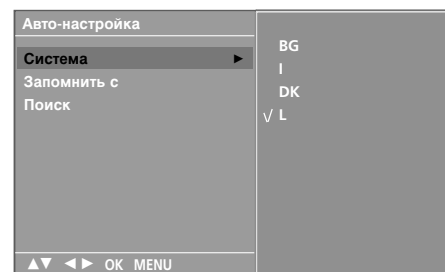
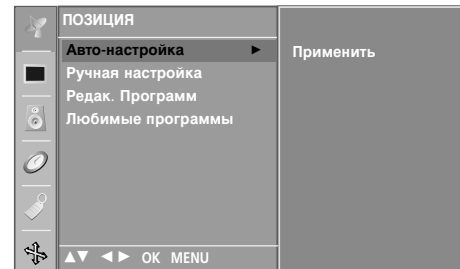

3 4 5 6 7

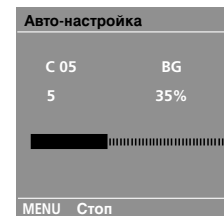

8

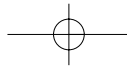

ПРИЛОЖЕНИЕ

Устранение неисправностей

Русский

Устройство не работает.	
Не работает пульт дистанционного управления	<ul style="list-style-type: none"> ■ Проверьте, нет ли между устройством и пультом дистанционного управления какого-нибудь предмета, создающего преграду. ■ Проверьте правильность установки батарей (“+” к “+”, “-” к “-“)? ■ Установите нужный режим дистанционного управления: TV, VCR и т.д. ■ Замените батареи.
Неожиданно выключается питание	<ul style="list-style-type: none"> ■ Возможно, установлен таймер перехода в энергосберегающий режим (sleep timer). ■ Проверьте настройки питания. Возможен отказ питания. ■ Отсутствие вещания на станции, на которую вы настроены, если задан параметр Auto Off (Автовывключение).

Не работает функция видео.	
Ни звука, ни изображения	<ul style="list-style-type: none"> ■ Проверьте, включено ли устройство. ■ Попробуйте другой канал. Проблема может быть в передаче. ■ Убедитесь в том, что кабель питания вставлен в розетку. ■ Проверьте направление и местоположение антенны. ■ Проверьте стенную розетку. Попробуйте подключить к ней другое устройство.
После включения питания изображение появляется не сразу	<ul style="list-style-type: none"> ■ Это нормально. Пока идет процесс включения, изображения не должно быть. Но если изображение не появляется в течение 5 минут, обратитесь в сервисный центр.
Отсутствие цвета, плохие цвета или плохая картинка	<ul style="list-style-type: none"> ■ Настройте в меню цвет (Color). ■ Между устройством и видеомаягнитофоном должно быть достаточное расстояние. ■ Попробуйте другой канал. Проблема может быть в передаче. ■ Проверьте, правильно ли подсоединены видеокабели. ■ Активируйте любую функцию, чтобы вернуть яркость изображения.
Горизонтальные или вертикальные полосы, дрожащее изображение	<ul style="list-style-type: none"> ■ Проверьте, нет ли помех от работающего электроприбора или электроинструмента.
Плохой прием на некоторых каналах	<ul style="list-style-type: none"> ■ Возможны проблемы на передающей станции или с кабелем. Настройтесь на другую станцию. ■ Слабый сигнал со станции. Переориентируйте антенну для приема сигнала более слабой станции. ■ Поищите возможные источники помех.
Линии или штрихи на изображении	<ul style="list-style-type: none"> ■ Проверьте антенну (переориентируйте ее).

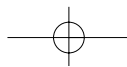

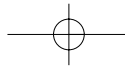

Проблемы со звуком.

<p>Изображение есть, звука нет</p>	<ul style="list-style-type: none"> ■ Нажмите кнопку громкости VOL + / - или VOLUME. ■ Звук мог быть отключен специально. Нажмите кнопку отключения звука MUTE. ■ Попробуйте другой канал. Проблема может быть в передаче со станции. ■ Проверьте, правильно ли подсоединены звуковые кабели. ■ Проверьте в меню Звук, находится ли функция Динамик телевизора во включенном состоянии (On).
<p>Одна из колонок "молчит"</p>	<ul style="list-style-type: none"> ■ Настройте баланс (Balance) в меню.
<p>Необычный звук внутри устройства</p>	<ul style="list-style-type: none"> ■ Необычный звук во время включения или выключения устройства может быть вызван изменением влажности или температуры окружающей среды и не является дефектом или неисправностью.

Проблемы в режиме ПК (только для режима ПК).

<p>Сигнал за пределами диапазона</p>	<ul style="list-style-type: none"> ■ Отрегулируйте разрешение, частоту строк или частоту кадров. ■ Проверьте, плотно ли вставлен в разъем сигнальный кабель. ■ Проверьте источник входного сигнала.
<p>Фон с вертикальными полосами Строчные помехи Неправильное положение изображения</p>	<ul style="list-style-type: none"> ■ Используйте автоматическую настройку или вручную отрегулируйте тактовую частоту, фазу или позицию по вертикали и горизонтали.
<p>Нестабильный или черно-белый цвет экрана</p>	<ul style="list-style-type: none"> ■ Проверьте сигнальный кабель. ■ Переустановите видеоплату компьютера.

ОБСЛУЖИВАНИЕ

Можно избежать преждевременного появления неполадок. Тщательная и регулярная чистка могут продлить срок службы телевизора. Перед чисткой не забудьте отключить питание и отсоединить кабель питания от розетки.

Чистка экрана

- 1 Есть хороший способ защиты экрана от пыли. Намочите мягкую ткань теплой водой с добавлением небольшого количества смягчителя ткани или средства для мытья посуды. Отожмите тряпочку почти досуха и протрите экран.
- 2 Уберите с экрана излишки влаги и не включайте телевизор, пока экран полностью не высохнет.

Чистка корпуса

- Удаляйте пыль и грязь с корпуса мягкой, сухой, негрубой тканью.
- Не используйте влажную ткань.

Длительное неиспользование

⚠ ВНИМАНИЕ

- ▶ Если вы долгое время не будете использовать телевизор (например, во время отпуска), рекомендуется отключить его от розетки, чтобы избежать повреждения из-за разряда молнии или скачка напряжения.

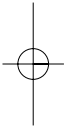
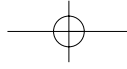

LG Electronics Inc.

