

# SIEMENS

## Инструкция по эксплуатации

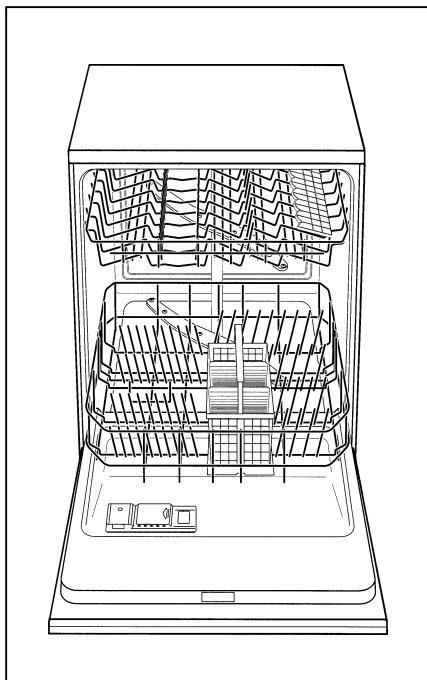

Посудомоечная  
машина

**SE 50T591EU**  
**SE 50T592EU**

901090

# СОДЕРЖАНИЕ

---

Указания по технике безопасности	2
Знакомство с посудомоечной машиной	6
Перед началом эксплуатации посудомоечной машины	8
Регулировка смягчителя воды	9
Загрузка специальной соли	10
Загрузка ополаскивателя	11
Посуда, которую нельзя мыть в посудомоечной машине	12
Укладка посуды в посудомоечную машину	13
Моющие средства	16
Программа автоматического мытья с использованием комбинированных средств «3 в 1»	18
serve@Home	20
Настройка посудомоечной машины	21
Обзор программ	22
Опции/стандартные установки	23
Информация о ходе программы	29
Информация для бортового компьютера	31
Техническое обслуживание и уход	32
Поиск и устранение неисправностей	35
Сервисная служба	38
Дополнительные сведения	39
Монтаж посудомоечной машины	40
Указания по утилизации	42

*Изготовитель не исключает возможности распространения данной инструкции также на новые модели продукции, которые будут выведены на рынок после изготовления тиража этой инструкции по эксплуатации при условии, что новые модели продукции будут идентичны актуальным с точки зрения особенностей их эксплуатации.*

*Данная инструкция по эксплуатации распространяется также на модели SE20T293EU, SE20T294EU, SE20T593EU, SE20T594EU, SE50T591EU, SE50T592EU, SL50T591EU, SL50T592EU.*

*Право на внесение изменений изготовитель оставляет за собой.*

## УКАЗАНИЯ ПО ТЕХНИКЕ БЕЗОПАСНОСТИ

---

### При поставке

- Проверьте упаковку и посудомоечную машину сразу же после получения на предмет наличия повреждений, полученных при транспортировке. Не начинайте эксплуатировать посудомоечную машину, если она имеет повреждения. Сразу же обратитесь по этому поводу к Вашему поставщику.
- Утилизация упаковочного материала должна производиться в соответствии с действующими предписаниями.

### При монтаже

- Установку и подключение посудомоечной машины следует выполнять в соответствии с инструкцией по монтажу.
- При выполнении монтажных работ посудомоечная машина не должна быть подключена к электрической сети.
- Убедитесь, что система заземления в квартире выполнена в соответствии с действующими предписаниями.
- Электропитание должно соответствовать данным, приведенным на табличке с характеристиками, которая закреплена на посудомоечной машине.
- Для подключения Вашей посудомоечной машины к сети serve@Home Вам необходима специальная принадлежность – системный интерфейс (Вы можете приобрести его в специализированном магазине). Пожалуйста, вставьте его в соответствии с прилагаемой инструкцией по монтажу в гнездо на передней стороне посудомоечной машины.

- При встраивании посудомоечной машины в колонну ее следует закрепить надлежащим образом и дополнительно прикрепить к задней стенке шкафа.
- Чтобы гарантировать устойчивость при установке полновстраиваемой и встраиваемой посудомоечной машины, такую посудомоечную машину располагайте только под сквозной столешницей, которая соединена с соседними шкафами.
- После установки посудомоечной машины должен быть обеспечен свободный доступ к розетке, к которой подключена вилка сетевого шнура от посудомоечной машины.
- В случае некоторых моделей: Корпус из синтетического материала на входе для подключения воды содержит электромагнитный клапан. В шланге для подачи воды располагаются электрические провода для управления этим клапаном. Не перерезайте этот шланг, и не погружайте в воду этот корпус из синтетического материала.



### Предупреждение

Если посудомоечная машина не устанавливается в нишу, и поэтому имеется доступ к ее боковой стенке, для обеспечения безопасности следует закрыть крышкой зону дверных петель с боковой стороны (опасность получения травмы). Крышки для этой цели можно купить в качестве дополнительных принадлежностей в Сервисной службе или в специализированных магазинах.

## При ежедневной эксплуатации посудомоечной машины



### Предупреждение

Ножи и другие острые предметы следует размещать в коробе для столовых приборов острием вниз или в коробе для посуды в горизонтальном положении.

- Посудомоечную машину можно использовать только в домашнем хозяйстве и только для той цели, для которой она предназначена: мытье посуды в домашнем хозяйстве.
- Не кладите тяжелых предметов на открытую дверцу посудомоечной машины и не садитесь на нее. Из-за этого машина может опрокинуться.
- Обратите внимание, что при переполненных коробах для посуды отдельно стоящая посудомоечная машина может опрокинуться.
- Вода в посудомоечной машине не предназначена для питья.
- Не используйте растворители в посудомоечной машине. Это может привести к взрыву.
- Дверцу посудомоечной машины во время выполнения программы открывайте осторожно. Возможно выплескивание горячей воды из посудомоечной машины.
- Следует открывать посудомоечную машину лишь на короткое время для загрузки и извлечения посуды, чтобы предотвратить травмы, которые могут возникнуть, например, при спотыкании об открытую дверцу машины.
- Обратите внимание на имеющиеся на упаковке моющих средств и ополаскивателей указания по технике безопасности и по применению этих средств.

## Если в Вашей семье имеются дети

- Не допускайте маленьких детей играть с посудомоечной машиной или работать с ней.
- Не допускайте маленьких детей к моему средству и ополаскивателю. Они могут вызвать удушье или химические ожоги глаз, полости рта и глотки.
- Не позволяйте маленьким детям приближаться к открытой дверце посудомоечной машины. В машине может оставаться некоторое количество моющего средства.
- Если посудомоечная машина расположена достаточно высоко, следите за тем, чтобы при открывании и закрывании дверцы прибора дети не были зажаты между ней и расположенной ниже дверью шкафа.

## Замок для защиты детей

(только для некоторых моделей, см. рисунок на стр. 5)

- 40** Включение замка для защиты детей
- 41** Открывание дверцы с включенным замком для защиты детей
- 42** Выключение замка для защиты детей

Если дверца посудомоечной машины открыта, замок для защиты детей не обеспечивает безопасность.

### **При возникновении неисправностей в посудомоечной машине**

- Ремонт или другие работы с посудомоечной машиной должен производить только квалифицированный специалист.
- При ремонте или при выполнении других работ с посудомоечной машиной ее следует отсоединить от электрической сети. Для этого следует вынуть вилку из розетки или выключить предохранители в коробке предохранителей. При вынимании вилки из розетки следует тянуть за вилку, а не за шнур. Закройте кран для воды.

### **При утилизации старой посудомоечной машины**

- Если посудомоечная машина больше не будет эксплуатироваться, сразу же приведите ее в неработоспособное состояние, чтобы предотвратить возможность возникновения впоследствии несчастного случая.
- Сдайте посудомоечную машину для утилизации в соответствующую организацию.



#### **Предупреждение**

Дети могут запереться в посудомоечной машине (опасность гибели от удушья) или попасть в другую неприятную ситуацию. Поэтому: выньте вилку из розетки, отрежьте шнур для подключения к сети и выбросьте его. Дверной замок выведите из строя, чтобы дверцу нельзя было закрыть.

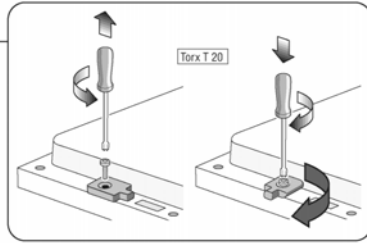
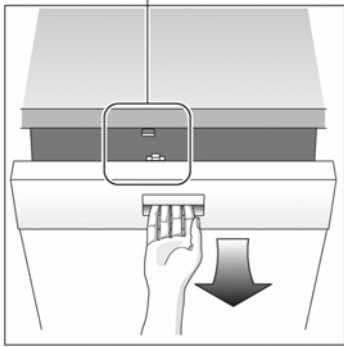

40

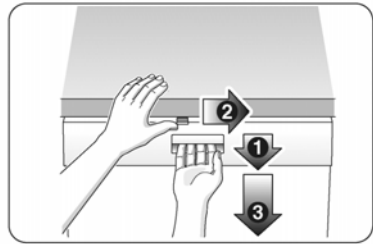

41

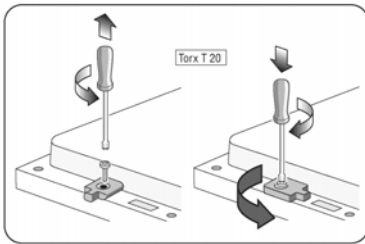

42

# ЗНАКОМСТВО С ПОСУДОМОЕЧНОЙ МАШИНОЙ

Изображения панели управления и внутреннего пространства посудомоечной машины приведены на стр. 7.

## Панель управления

- 1  Главный выключатель
- 2 Кнопка M/OK: выбор опции, сохранение (измененного) значения
- 3 Кнопки – и +: выбор программ и установок
- 4 Кнопка Start (Старт): запускается выполнение программы
- 5 Текстовые сообщения на верхнем дисплее информируют Вас о выбранной программе, опциях, установках, а также о возможных действиях
- 6 Передний индикатор информирует Вас о ходе выполнения программы
- 7 Ручка для открывания дверцы

Светящиеся стрелки показывают возможность выбора дальнейших установок с помощью кнопок – или + [3](#).

Эта посудомоечная машина оснащена сенсорными кнопками, достаточно легкого прикосновения к ним. Нажатие на кнопку подтверждается звуковым сигналом.

Чтобы избежать ошибок в управлении прибором, держите панель управления в чистоте. Для чистки используйте только сухую или слегка влажную тряпку и никогда **не пользуйтесь** абразивными чистящими средствами.

## Внутреннее пространство посудомоечной машины

- 20 Верхний короб
- 21 Дополнительный короб для столовых приборов\* для верхнего короба
- 22 Полка\*
- 23 Верхнее распылительное коромысло
- 24 Нижнее распылительное коромысло
- 25 Контейнер для специальной соли
- 26 Фильтры
- 27 Короб для столовых приборов
- 28 Нижний короб
- 29 Защелка на камере для моющих средств
- 30 Контейнер для ополаскивателя с индикатором уровня
- 31 Камера для моющего средства
- 32 Табличка с техническими характеристиками

\* только для некоторых моделей

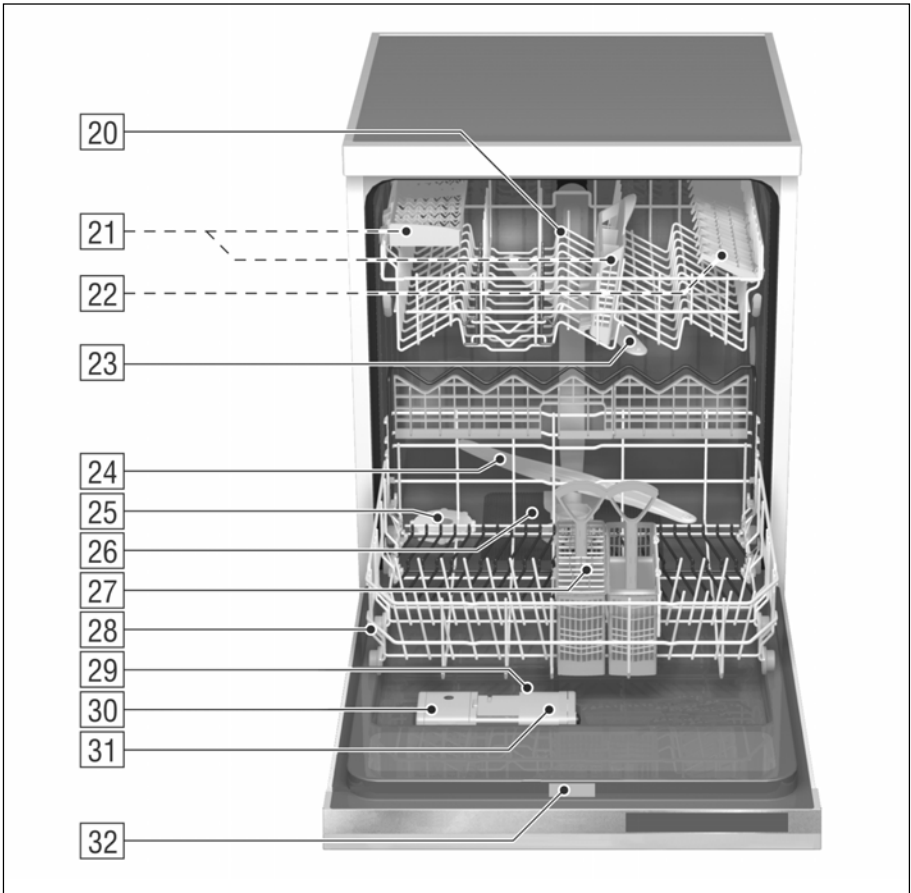
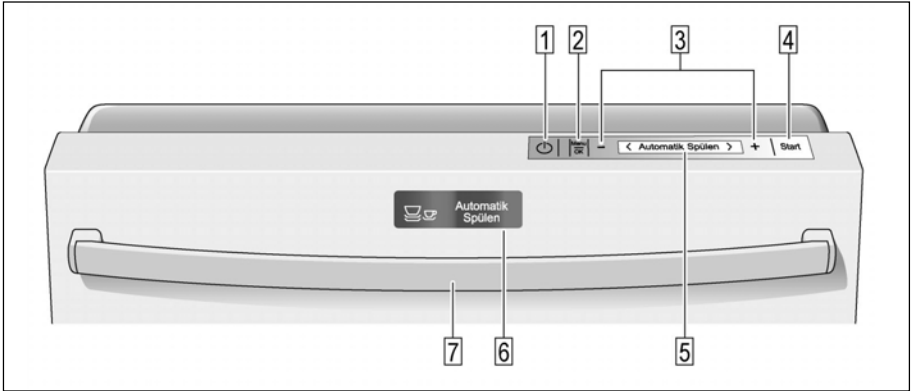



# ПЕРЕД НАЧАЛОМ ЭКСПЛУАТАЦИИ ПОСУДОМОЕЧНОЙ МАШИНЫ

---

## Выбор языка

Перед началом эксплуатации Вашей посудомоечной машины следует выбрать язык. После включения посудомоечной машины на дисплее появится следующее сообщение:



- Мигает DE («Deutsch» – немецкий язык). Если Вы хотите выбрать другой язык, нажимайте кнопки – или + [3], пока не начнет мигать код желаемого языка.
- Подтвердите выбор, нажав кнопку M/OK [2].

Все дальнейшие текстовые сообщения будут отображаться на выбранном языке.

## Язык установлен неправильно

Вернитесь к процедуре выбора языка следующим образом.

1. Выключите посудомоечную машину.
2. Включите машину, нажимайте кнопку M/OK [2] до тех пор, пока на дисплее не появится выбор языков.
3. Выберите желаемый язык и подтвердите выбор.

## Приготовьте следующее:

Для эксплуатации посудомоечной машины Вам потребуются:

- специальная соль (только для соответствующей жесткости воды, см. «Регулировка смягчителя воды»),
- ополаскиватель,
- моющее средство.

Используйте только такие средства, которые пригодны для посудомоечной машины.

Перед использованием посудомоечной машины и после выбора языка загрузите специальную соль (при необходимости) и ополаскиватель и отрегулируйте систему смягчения воды. Эти процедуры описаны в разделах «Загрузка специальной соли», «Загрузка ополаскивателя» и «Регулировка смягчителя воды».

## РЕГУЛИРОВКА СМЯГЧИТЕЛЯ ВОДЫ

Для получения удовлетворительных результатов при мытье посуды необходимо использовать мягкую воду, т.е. воду, содержащую малое количество извести или не содержащую ее совсем. В противном случае на посуде и внутри посудомоечной машины появляется белый осадок извести.

Поэтому водопроводная вода в случае степени жесткости выше определенного значения должна смягчаться для ее использования в посудомоечной машине, т.е. из этой воды должна быть удалена известь. Это производится с помощью специальной соли в смягчителе воды, который имеется в посудомоечной машине. Регулировка смягчителя воды, т.е. установка подаваемого количества соли, зависит от жесткости водопроводной воды в Вашем водопроводе.

Регулировку смягчителя воды следует проводить только перед первым вводом посудомоечной машины в эксплуатацию или при изменении жесткости воды.

- Получите сведения относительно жесткости водопроводной воды в Вашем водопроводе. Эти сведения можно узнать на водопроводной станции или в Сервисной службе.
- Включите посудомоечную машину главным выключателем [1]. Отображается главное меню (если посудомоечная машина включается в первый раз, то только после установки выбранного языка и, при необходимости, загрузки специальной соли и ополаскивателя).
- Нажимайте кнопку М/ОК [2] до тех пор, пока на дисплее не появится сообщение «ЖЕСТКОСТЬ».
- Используя кнопки – или + [3], установите жесткость воды от 0 до 7 в соответствии со степенью жесткости водопроводной воды по нижеприведенной таблице. На заводе-изготовителе установлена «ЖЕСТКОСТЬ 4».
- Нажмите кнопку М/ОК [2]. Теперь это значение хранится в памяти, и Вы возвращаетесь в главное меню.

При установке жесткости воды на значение «0» смягчитель воды выключен. Сообщение «ДОБАВЬТЕ СОЛЬ» на дисплее **не** появляется.

**Таблица жесткости воды**

Диапазон жесткости воды	I		II		III		IV	
Жесткость воды °dh	0-3	4-6	7-9	10-12	13-16	17-21	22-30	31-50
Жесткость воды °fh	0-6	7-11	12-16	17-21	22-29	30-37	38-54	55-89
Жесткость воды °Clarke	0-4	5-8	9-11	12-15	16-20	21-26	27-38	39-62
ммоль/литр	0-0,6	0,7-1,1	1,2-1,6	1,7-2,1	2,2-2,9	3,0-3,7	3,8-5,4	5,5-8,9
Настройка посудомоечной машины	0	1	2	3	4	5	6	7

## ЗАГРУЗКА СПЕЦИАЛЬНОЙ СОЛИ



### Примечание

При настройке жесткости воды на значение  $\bar{H}$  (см. главу «Регулировка смягчителя воды») не следует загружать специальную соль, так как соль не расходуется при работе посудомоечной машины. Соль требуется загружать при настройке жесткости воды на значения от  $\bar{H}$  до  $\bar{H}$ .

Во время мытья посуды из контейнера для соли соль автоматически вымывается и подается в смягчитель воды. В смягчителе воды соль растворяет известь. Раствор с содержанием извести откачивается из посудомоечной машины. Система для смягчения воды после этого готова к следующей загрузке. Такой процесс регенерации функционирует только тогда, когда соль растворяется в воде.

Если **уровень соли низкий**, после включения посудомоечной машины на дисплее отображается сообщение «ДОБАВЬТЕ СОЛЬ». (Это сообщение не отображается, если Вы установили значение  $\bar{H}$  жесткости воды в системе смягчения воды.)

- Откройте крышку контейнера для специальной соли [25].
- Перед включением посудомоечной машины в первый раз следует залить в контейнер для специальной соли примерно 1 л воды.

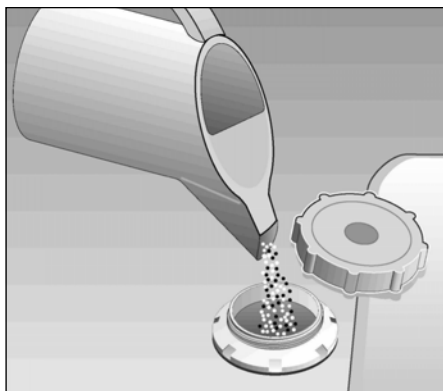

Загрузите соль (**не пищевую**) в таком количестве, чтобы контейнер для специальной соли был полностью заполнен (макс. 1,5 кг). По мере загрузки соли часть воды вытесняется и вытекает.

Соль всегда следует загружать непосредственно перед включением посудомоечной машины (чтобы избежать коррозии). Это гарантирует, что вытекающий через край раствор соли сразу же будет разбавлен и смыт. По окончании очистите от остатков соли зону вокруг горловины отверстия для загрузки. Завинтите крышку контейнера без перекоса.

Как только концентрация соли станет достаточно высокой, сообщение «ДОБАВЬТЕ СОЛЬ» гаснет.

Если Вы хотите начать мытье посуды и не хотите ждать, пока на индикаторе перестанет светиться это сообщение, то подтвердите добавление соли нажатием на кнопку М/ОК [2].

Если Вы не хотите засыпать специальную соль в данный момент, Вы можете пропустить сообщение «ДОБАВЬТЕ СОЛЬ». Для этого нажмите кнопку М/ОК [2].



### Предупреждение!

Никогда не загружайте моющее средство в контейнер для специальной соли. В этом случае выйдет из строя смягчитель воды.

В зависимости от частоты мытья посуды и настройки жесткости воды может пройти несколько месяцев, прежде чем потребуются дополнительно загрузить специальную соль.

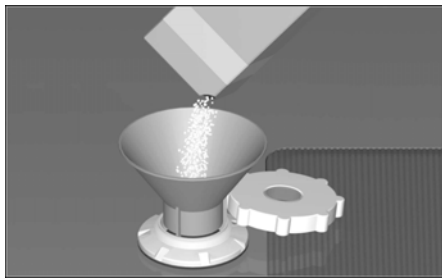

## ЗАГРУЗКА ОПОЛАСКИВАТЕЛЯ

Ополаскиватель необходимо использовать при эксплуатации посудомоечной машины для того, чтобы получать после мытья прозрачное стекло и посуду без пятен.

**При нехватке ополаскивателя** после включения посудомоечной машины на дисплее появляется сообщение «ДОБАВЬТЕ ОПОЛАСКИВАТЕЛЬ». Вы можете загружать ополаскиватель или при полностью открытой дверце машины, или – для большего удобства – при полуоткрытой дверце.

- Откройте крышку контейнера для ополаскивателя <sup>30</sup>, нажав кнопку на крышке контейнера. При полуоткрытой дверце выдвиньте и зафиксируйте шарнирную загрузочную воронку.

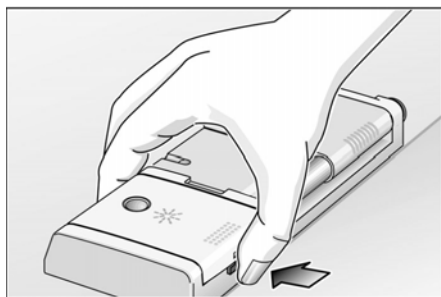

- Заливайте ополаскиватель медленно, контейнер не должен быть переполнен. Достаточное количество ополаскивателя добавляется при полностью открытой дверце, индикатор уровня при этом становится темным, а сообщение «ДОБАВЬТЕ ОПОЛАСКИВАТЕЛЬ» на дисплее больше не отображается.
- Закройте крышку контейнера для ополаскивателя так, чтобы был слышен щелчок. Загрузочная воронка при этом автоматически задвигается на место.

Если Вы хотите загрузить ополаскиватель позднее, Вы можете пропустить индикацию «ДОБАВЬТЕ ОПОЛАСКИВАТЕЛЬ», нажав кнопку М/ОК <sup>2</sup>.

При необходимости Вы можете изменить количество подаваемого ополаскивателя. Выберите для этого опцию «Дозирование ополаскивателя», как это описано в главе «Настройка посудомоечной машины», раздел «Опции/стандартные установки».

Загрузка ополаскивателя при полностью открытой дверце

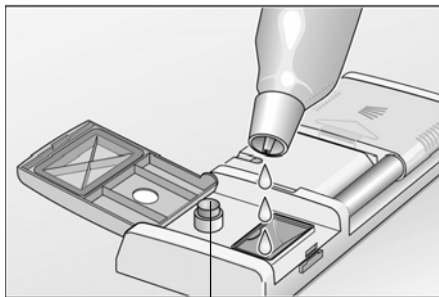

Индикатор нехватки ополаскивателя

Загрузка ополаскивателя при полуоткрытой дверце

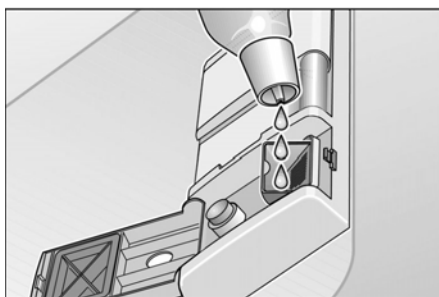

### **Указание**

Применяйте только ополаскиватель для домашних посудомоечных машин. Пролитый ополаскиватель при следующем мытье посуды может привести к чрезмерному пенообразованию, поэтому удалите его с помощью тряпки.

# ПОСУДА, КОТОРУЮ НЕЛЬЗЯ МЫТЬ В ПОСУДОМОЕЧНОЙ МАШИНЕ

---

## **В Вашей посудомоечной машине нельзя мыть:**

- Столовые приборы и посуду из дерева. Они блекнут и становятся непривлекательными. Используемый в них клей также не выдерживает возникающих в посудомоечной машине температур.
- Чувствительные к внешним воздействиям декоративные изделия из стекла и вазы, старинную посуду специального изготовления или такой фарфор, утрату которого возместить невозможно. Декоративные детали такой посуды могут оказаться неустойчивыми к мытью в посудомоечной машине.
- Нельзя также мыть в посудомоечной машине изделия из синтетического материала, которые чувствительны к воздействию высоких температур, медную и оловянную посуду.
- Посуду и столовые приборы, запачканные табачным пеплом, воском, смазкой или краской, не следует мыть в посудомоечной машине.
- Кроме того, в посудомоечной машине нельзя мыть материалы, которые пропитываются водой, например, губки и тряпки.

Украшения, нанесенные на фаянсовую или стеклянную посуду, алюминиевые и серебряные детали могут при мытье в посудомоечной машине изменить окраску, или окраска может поблекнуть.

Некоторые сорта стекла (например, хрустальная посуда) могут помутнеть после многократного мытья в посудомоечной машине.

## **Рекомендация:**

Покупайте только такую столовую или кухонную посуду, которую можно мыть в посудомоечной машине.

## **Повреждения стекла и посуды**

### **Возможные причины:**

- Тип стекла или технология изготовления стеклянных изделий.
- Химический состав моющего средства.
- Температура воды в посудомоечной машине.

### **Рекомендации:**

- Используйте такие изделия из стекла и фарфора, на которых имеются обозначения изготовителя, подтверждающие возможность их мытья в посудомоечной машине.
- Применяйте мягкое моющее средство, на упаковке которого имеется обозначение, указывающее на то, что это моющее средство не вызывает повреждения посуды. При необходимости наведите справки у изготовителя моющего средства.
- Выбирайте программу, которая имеет наименьшую продолжительность.
- Чтобы избежать повреждений, стекло и столовые приборы по окончании выполнения программы мытья по возможности быстрее извлеките из посудомоечной машины.

# УКЛАДКА ПОСУДЫ В ПОСУДОМОЕЧНУЮ МАШИНУ

## Размещение посуды

Удалите крупные остатки пищи. Не требуется предварительно промывать посуду в проточной воде.

Посуду разместите следующим образом:

- Все сосуды, например, чашки, стаканы, кастрюли/сковороды и т.д., уложите дном вверх.
- Детали с выпуклостями или углублениями уложите наклонно, чтобы вода с них могла стекать.
- Посуду следует укладывать в устойчивом положении, чтобы она не опрокидывалась.
- Ничто не должно препятствовать вращению распылительных коромысел при работе посудомоечной машины.

Предметы посуды очень малого размера не следует мыть в посудомоечной машине, так как они легко выпадают из короба.

## Извлечение посуды

Чтобы вода из верхнего короба не капала на посуду, находящуюся в нижнем коробе, мы рекомендуем сначала извлекать посуду из нижнего короба, а затем из верхнего короба.

## Чашки и стаканы

Верхний короб [20]

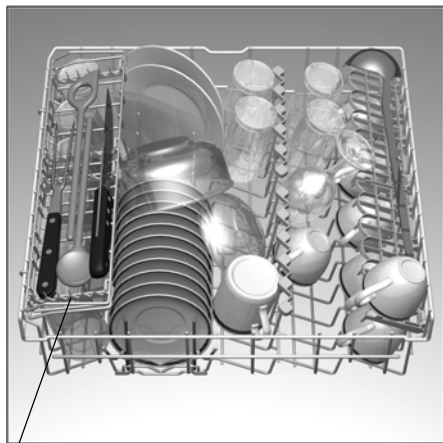

\* только для некоторых моделей

## Кастрюли

Нижний короб [28]

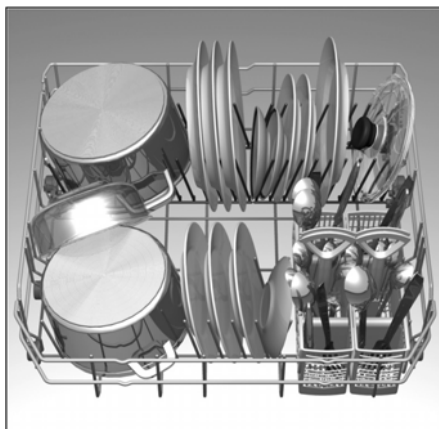

## Столовые приборы

Столовые приборы всегда укладываются без сортировки ручками вверх. При таком положении столовых приборов струя воды при распылении лучше очищает отдельные предметы.

Чтобы избежать травмы, укладывайте длинные и острые предметы и ножи на полку (только для некоторых моделей) или на специальную полочку для длинных ножей (которая может быть приобретена как принадлежность).

## Складные штыри

(только для некоторых моделей)

Чтобы удобнее было размещать кастрюли, миски и стаканы, штыри можно складывать.

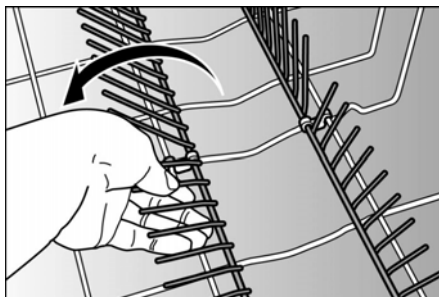

## Полка

(только для некоторых моделей)

Тонкие высокие стаканы и стаканы с длинными ножками прислоните к краю полки – так, чтобы они не прислонялись к другим предметам в посудомоечной машине.

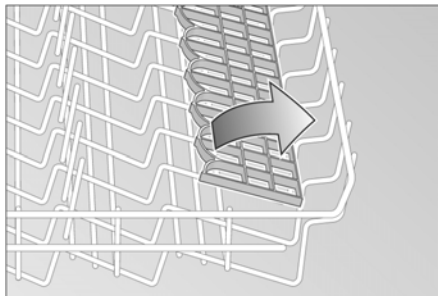

Длинные предметы, столовые приборы, приборы для салата или ножи следует уложить на полку, чтобы они не мешали вращению распылительных коромысел. Полку по желанию можно откидывать назад, когда она не нужна.

## Держатели мелких предметов

(только для некоторых моделей)

На них можно надежно закрепить мелкие пластмассовые предметы, например, стаканчики, крышки и т.д.

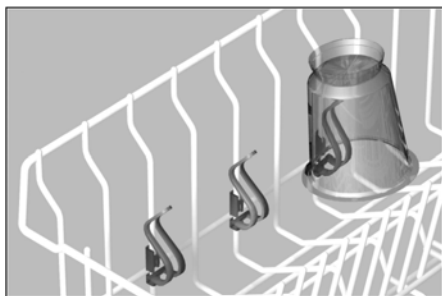

## Регулировка высоты короба

(только для некоторых моделей)

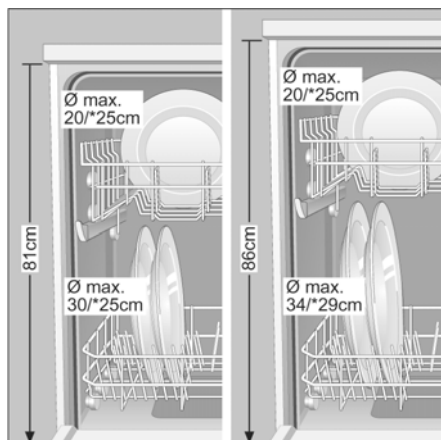

При необходимости высоту верхнего короба для посуды можно регулировать для того, чтобы в верхнем или нижнем коробе получить больше места для больших тарелок.

Выберите одну из двух нижеописанных процедур в соответствии с конструкцией верхнего короба в Вашей модели посудомоечной машины:

### Верхний короб с верхней и нижней парами роликов

- Вытяните верхний короб.
- Извлеките верхний короб и снова установите его на верхние или нижние ролики.

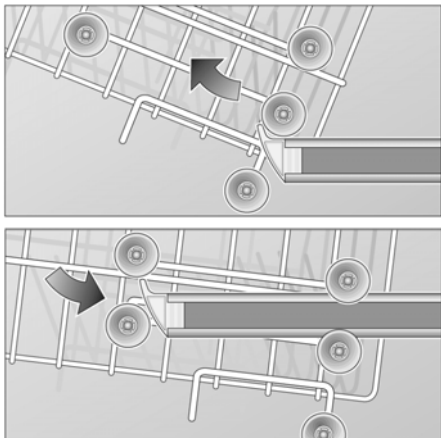

### Верхний короб с боковыми рычагами (Rackmatic)

- Вытяните верхний короб.

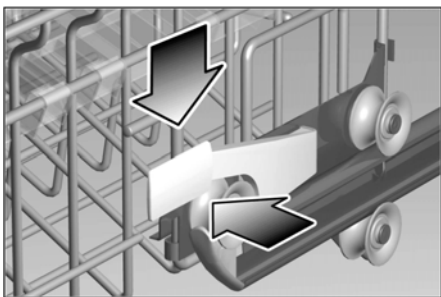

- Чтобы опустить короб, нажмите последовательно на два рычага с левой и правой стороны короба. Всегда придерживайте верхний край короба с боковой стороны, иначе короб может резко опуститься (и может повредиться посуда).

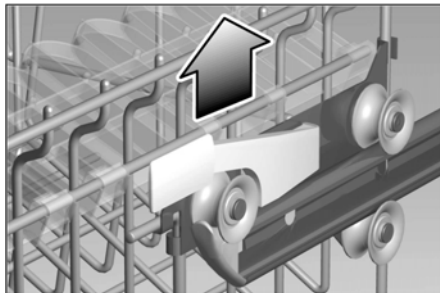

- Чтобы поднять короб, возьмитесь за верхний край короба и потяните короб вверх.
- Перед тем, как задвинуть короб на место, убедитесь, что он находится с обеих сторон на одинаковой высоте. Иначе нельзя будет закрыть дверцу посудомоечной машины, а верхнее распылительное коромысло не будет подключено к подаче воды.



## Форсунка для мытья противней

(только для некоторых моделей)

Большие противни или решетки можно мыть с использованием специальной форсунки. Снимите для этого верхний короб и установите форсунку, как показано на рисунке.



Чтобы при этом струя воды могла достичь всех частей, располагайте противни, как показано на рисунке (максимум четыре противня и две решетки).



### Указание

Всегда эксплуатируйте посудомоечную машину с верхним коробом или форсункой для мытья противней!

## МОЮЩИЕ СРЕДСТВА

### Указания относительно моющего средства

В Вашей посудомоечной машине Вы можете использовать любые жидкие или порошкообразные моющие средства, а также таблетки, которые специально предназначены для использования в посудомоечной машине (ни в коем случае нельзя использовать средства для ручного мытья посуды!).

В настоящее время на рынке имеются три типа моющих средств:

1. Фосфатсодержащие и хлорсодержащие моющие средства.
2. Фосфатсодержащие и не содержащие хлора моющие средства.
3. Не содержащие фосфатов и не содержащие хлора моющие средства.

При применении моющих средств, не содержащих фосфатов, и жесткой водопроводной воде имеется большая вероятность появления белых отложений на посуде и внутренних стенках прибора. Путем добавления большего количества моющего средства можно избежать появления таких отложений.

Моющие средства без содержания хлора имеют слабое отбеливающее действие. Это может привести к более заметным следам от чая или к изменению окраски изделий из синтетического материала.

В этом случае может помочь следующее:

- использование программы «МЫТЬЕ АВТО-ПЛЮС», или
- добавление большего количества моющего средства, или
- использование хлорсодержащих моющих средств.

На упаковке моющего средства должно быть указание относительно того, пригодно ли данное моющее средство для мытья изделий из серебра.

В случае дальнейших вопросов рекомендуем Вам обращаться для консультации в отделы обслуживания покупателей различных предприятий-изготовителей моющих средств.

## Камера для моющего средства с измерительными метками

На боковой стороне камеры для моющего средства отмаркированы линии, которые помогают загрузить правильное количество моющего средства.

В камеру можно загрузить до нижней линии 15 мл и до средней линии 25 мл моющего средства. При полностью открытой дверце машины в камеру можно загрузить 40 мл моющего средства.

## Загрузка моющего средства

Вы можете загружать моющее средство или при полностью открытой дверце машины, или – для большего удобства – при полуоткрытой дверце.

- Если камера для моющего средства еще закрыта, откройте ее, нажав на защелку ↓.

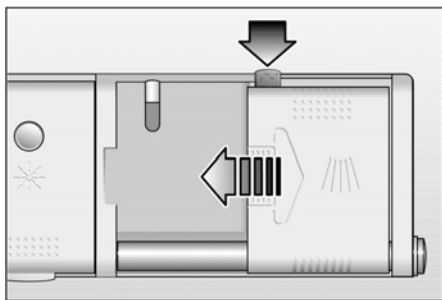

- При полуоткрытой дверце нажмите на кнопку на правой стороне камеры для моющего средства. Камеру и крышку поверните вверх. Камера для моющего средства легко фиксируется в поднятом положении.

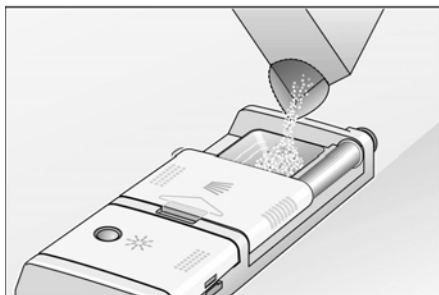
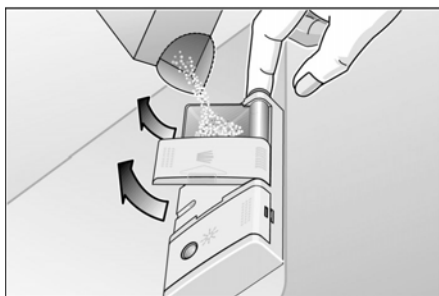

- Загрузите моющее средство в камеру.
- Для правильной дозировки соблюдайте, пожалуйста, указания изготовителя, которые приведены на упаковке с моющим средством.



### Указание

Вследствие различной растворимости таблетированных моющих средств, выпускаемых различными производителями, в коротких программах они могут не реализовать свое действие в полном объеме. Для этих программ рекомендуется использовать моющие порошки.

При использовании программы «МЫТЬЕ АВТО-ПЛЮС» засыпьте дополнительно 10-15 мл моющего средства на внутреннюю поверхность дверцы.



### Указания по экономичному применению

В случае не сильно загрязненной посуды обычно достаточно использовать несколько меньшее количество моющего средства, чем указано на упаковке.

- При использовании моющего средства в форме таблеток узнайте, пожалуйста, из надписи на упаковке изготовителя, где следует разместить таблетки (например, в коробе для столовых приборов, в камере для моющего средства и т.д.).
- Закройте крышку камеры для моющего средства. Задвиньте крышку (1) и нажмите на нее (2) так, чтобы был слышен щелчок.

Закрывание камеры для моющего средства при полностью открытой дверце

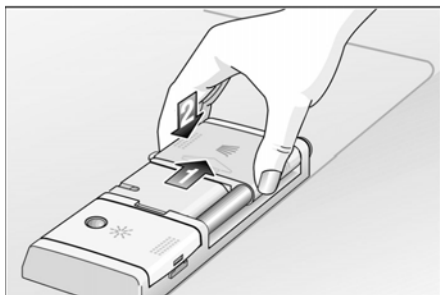

Закрывание камеры для моющего средства при полуоткрытой дверце

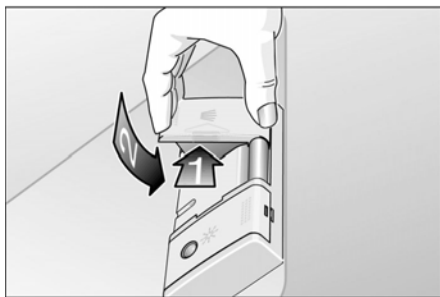

- Во время цикла мытья крышка камеры для моющего средства автоматически открывается, и моющее средство смывается. Поэтому после окончания программы крышка открыта.

## ПРОГРАММА АВТОМАТИЧЕСКОГО МЫТЬЯ С ИСПОЛЬЗОВАНИЕМ КОМБИНИРОВАННЫХ СРЕДСТВ «3 В 1»

Использование так называемых комбинированных средств для мытья посуды позволяет обойтись без ополаскивателя и/или специальной соли.

В настоящее время в продаже имеются различные виды комбинированных средств для мытья посуды.

- «2 в 1»: содержат моющее средство и ополаскиватель **или** специальную соль.
- «3 в 1»: содержат моющее средство, ополаскиватель **и** специальную соль.
- «4 в 1»: содержат моющее средство, ополаскиватель, специальную соль **и** дополнительный компонент для защиты стеклянной посуды.

Помимо этого многие производители предлагают и другие комбинированные средства сходного действия.

**Обязательно уточните, о каком виде моющего средства или комбинированного средства идет речь!**

Обязательно обратите внимание на указания в инструкции по эксплуатации или на упаковке моющего средства.

**Программа мытья автоматически настраивается на достижение наилучших результатов мытья и сушки. Обратите внимание на следующие важные указания при использовании комбинированных средств для мытья посуды:**

- Отказаться от применения специальной соли можно только в случае, если жесткость воды не превышает 21°dH (37°fH, 26°Clarke, 3,7 ммоль/л). Никакие дополнительные настройки прибора не требуются.
- При жесткости воды **свыше** 21°dH (37°fH, 26°Clarke, 3,7 ммоль/л) необходимо использовать специальную соль. Загрузите соль в контейнер <sup>25</sup> и установите смягчитель воды на б.

Если у Вас есть вопросы, обращайтесь к изготовителю средств для мытья посуды, а особенно в случаях:

- если посуда остается мокрой после окончания программы;
- если на посуде образуется известковый налет.



#### Указание

Оптимальных результатов мытья и сушки посуды Вы добьетесь при использовании обычных моющих средств в сочетании с отдельным применением специальной соли и ополаскивателя.

Соблюдение указаний, приведенных в инструкции по эксплуатации и на упаковке комбинированного моющего средства, играет решающую роль в повышении эффективности этих средств.



#### Указание

Даже когда светятся индикатор нехватки специальной соли и/или индикатор нехватки ополаскивателя, программа мытья при использовании комбинированных средств «3 в 1» проходит безупречно.

Если индикация «Загрузите ополаскиватель» или «Загрузите специальную соль» Вам мешает, Вы можете ее выключить:

#### Выключение индикации «ДОБАВЬТЕ ОПОЛАСКИВАТЕЛЬ»

- Включите посудомоечную машину главным выключателем [1].
- Нажимайте кнопку М/ОК [2] несколько раз до появления сообщения «ОПОЛАСКИВ.».
- Используя кнопки – или + [3], Вы можете выбрать значение от 0 до 6. На заводе-изготовителе установлена настройка «ОПОЛАСКИВ. 4». Для выключения индикации выберите значение «0».
- Нажмите кнопку М/ОК [2]. Это значение запоминается, и Вы возвращаетесь в главное меню.

При установке значения «0» ополаскиватель не добавляется, индикация «ДОБАВЬТЕ ОПОЛАСКИВАТЕЛЬ» на дисплее **не отображается**.

#### Выключение индикации «ДОБАВЬТЕ СОЛЬ» (выключение смягчителя воды)

- Включите посудомоечную машину главным выключателем [1].
- Нажимайте кнопку М/ОК [2] несколько раз до появления сообщения «ЖЕСТКОСТЬ».
- Используя кнопки – или + [3], Вы можете выбрать значение от 0 (выключено) до 7. На заводе-изготовителе установлена настройка «ЖЕСТКОСТЬ 4». Для выключения выберите значение «0».
- Нажмите кнопку М/ОК [2]. Это значение запоминается, и Вы возвращаетесь в главное меню.

При установке значения «0» (выкл.) смягчитель воды выключается. Индикация «ДОБАВЬТЕ СОЛЬ» на дисплее **не отображается**.



#### Указание

При раздельном использовании моющего средства и ополаскивателя или при переходе с комбинированных средств на обычные моющие средства проследите за тем, чтобы индикация нехватки ополаскивателя была включена, а смягчитель воды был настроен в соответствии с жесткостью водопроводной воды.

\* только для некоторых моделей

Эту посудомоечную машину можно подключать к serve@Home.

serve@Home – это сеть, к которой помимо Вашей посудомоечной машины можно подключать и другие бытовые приборы serve@Home. Подключение прибора к этой сети предоставляет Вам больше комфорта и мобильности, как дома, так и в пути.

Для подключения посудомоечной машины к serve@Home Вам нужна специальная принадлежность – системный интерфейс, который Вы можете приобрести в специализированном магазине. Интерфейс следует вставить в гнездо на передней стороне посудомоечной машины. При этом обратите внимание на прилагаемую к системному интерфейсу инструкцию по монтажу.

Если Вы переведете Вашу посудомоечную машину в режим «Дистанционное управление включено», Вы сможете управлять прибором на расстоянии. Находясь в дороге, Вы можете настроить подготовленную и включенную посудомоечную машину с закрытой дверцей и запустить выполнение программы мытья. Вы можете в любой момент выключить Вашу посудомоечную машину, даже если прибор не находится в режиме дистанционного управления.

### Запрос состояния

Вы можете в любой момент проверить, в каком состоянии находится Ваша посудомоечная машина.

### Дистанционное управление

С помощью системы serve@Home Вы можете выбрать программу и запустить ее выполнение. Для этого Вам нужно перевести посудомоечную машину в режим «Дистанционное управление включено».

### Информационная и предупредительная индикация

Информационная и предупредительная индикация может передаваться от посудомоечной машины на Ваш элемент управления.

### Удаленная диагностика

Сообщения о неисправностях Вы можете передавать в Сервисную службу и таким образом облегчать диагностику этих неисправностей.



## НАСТРОЙКА ПОСУДОМОЕЧНОЙ МАШИНЫ

---

### Включение посудомоечной машины

- Откройте полностью водопроводный кран.
- Включите посудомоечную машину главным выключателем [1], и при необходимости загрузите специальную соль и ополаскиватель (см. главу «Загрузка специальной соли» и «Загрузка ополаскивателя»). После этого на дисплее отображается главное меню.

< **АВТОМАТИЧЕСКОЕ МЫТЬЕ** >

После включения посудомоечной машины в главном меню всегда отображается программа «АВТОМАТИЧЕСКОЕ МЫТЬЕ».

### Выбор программы

В главном меню от программы «Автоматическое мытье» можно поочередно переключиться в следующие программы:

«МЫТЬЕ АВТО-ПЛЮС» –  
«АВТОМАТИЧЕСКОЕ МЫТЬЕ» –  
«ДЕЛИКАТНОЕ МЫТЬЕ» –  
«БЫСТРОЕ МЫТЬЕ» –  
«ПРЕДВ. ОПОЛАСКИВАНИЕ».

- Выберите требуемую программу с помощью кнопок – или + [3].

Ход выполнения автоматических программ «МЫТЬЕ АВТО-ПЛЮС», «АВТОМАТИЧЕСКОЕ МЫТЬЕ» и «ДЕЛИКАТНОЕ МЫТЬЕ» автоматически регулируется в зависимости от количества и степени загрязнения посуды. В результате этого по возможности снижается расход электроэнергии и воды.

Для выбора подходящей программы в соответствии с типом посуды и количеством и/или состоянием остатков пищи Вы можете использовать нижеприведенный обзор программ.

# ОБЗОР ПРОГРАММ

## Вид посуды

Например, фарфор, кафель, столовые приборы, стаканы и т.д.

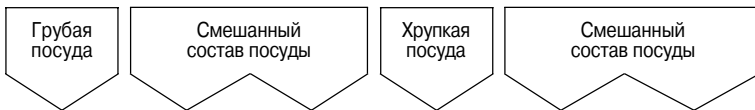

## Вид остатков пищи

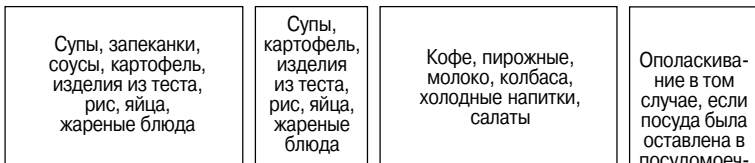

## Количество остатков пищи

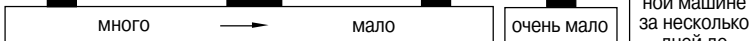

## Состояние остатков пищи

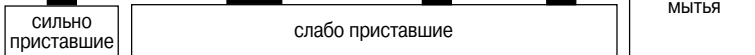

## Программа

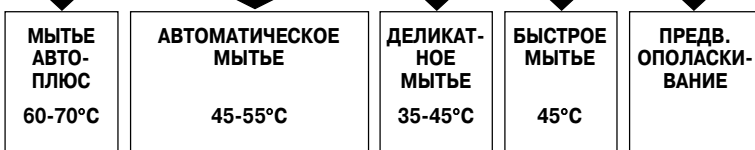

## Ход программы

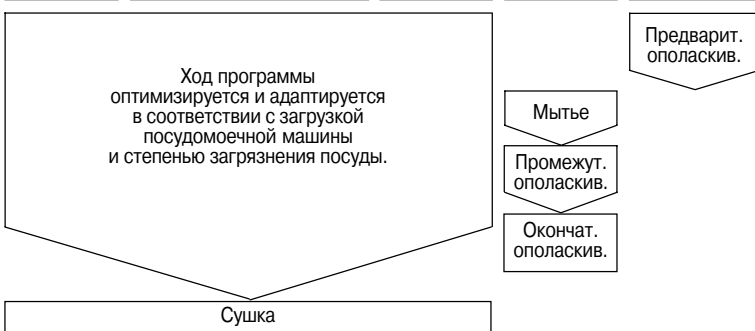

## Информация о программе

Информацию о программе (продолжительность, потребляемую электроэнергию и расход воды) можно найти в «Кратком руководстве». Эта информация относится к стандартным условиям. Большие отклонения могут быть вызваны следующими причинами:

- различное количество посуды,
- температура воды на входе,
- давление воды,
- температура окружающей среды,
- допуск на сетевое напряжение,
- а также конкретные допуски на параметры в посудомоечной машине (например, температура, расход воды и т.д.).

Для автоматических программ можно указать только интервалы значений.

Расход воды относится к значению жесткости воды «4».

## ОПЦИИ/СТАНДАРТНЫЕ УСТАНОВКИ

---

### Стандартные установки

- В главном меню путем повторного нажатия на кнопку М/ОК [2] можно выбрать поочередно следующие опции/стандартные установки:

Программирование таймера  
Дистанционное управление\*\*  
Сокращение времени мытья  
Бортовой компьютер  
Степень сушки  
Громкость звукового сигнала  
Дозирование ополаскивателя  
Жесткость воды  
Язык  
Стандартные программы  
Дистанционная настройка\*\*

\*\* только при установленном интерфейсе serve@Home

- Одна опция/стандартная установка содержит несколько настроек, которые можно выбрать нажатием на кнопки – или + [3].
- Выбранная настройка принимается, когда Вы с помощью кнопки М/ОК [2] переходите к следующей опции/стандартной установке.
- Если настройка была изменена с помощью кнопки – или +, то после сохранения ее с помощью кнопки М/ОК [2] на дисплее на короткое время появляется сообщение «ЗНАЧЕНИЕ СОХРАНЕНО», а затем снова отображается главное меню.



## Программирование таймера

Вы можете задержать запуск программы на время до 24 часов с шагом 1/2 часа.

- Если выбрана опция «Программирование таймера», отображается сообщение «СТАРТ ЧЕРЕЗ 00 МИН».
- Выберите требуемое время.
- Возвратитесь в главное меню с помощью кнопки М/ОК [2] и включите выбранную программу с помощью кнопки «Старт» [4].
- Закройте дверцу. Начинается обратный отсчет времени.
- Когда истечет установленное время, программа автоматически запускается.
- До запуска программы Вы можете изменить установленное время и выбранную программу. Возвратитесь в главное меню нажатием на кнопку – [3] «Назад» и измените настройки. Затем опять включите программу.
- Чтобы отменить программирование таймера, снова установите время на «СТАРТ ЧЕРЕЗ 00 МИН».

## Дистанционное управление\*\*

- При выборе опции «Дистанционное управление» на дисплее появляется сообщение «ДИСТ. УПРАВЛ.: ВЫКЛ» (заводская установка).
- Выбрав «ДИСТ. УПРАВЛ.: ВКЛ» Вы можете активировать режим дистанционного управления.

\*\* только при установленном интерфейсе serve@Home

## Сокращение времени мытья (VarioSpeed)

Вы можете сократить время выполнения автоматической программы. При этом сохраняются оптимальные результаты мытья посуды, так как возрастает расход воды и электроэнергии.

- При выборе функции сокращения времени мытья появляется сообщение «СОКРАЩ. ВРЕМЯ: ВЫКЛ.» (заводская установка).
- Выберите «СОКРАЩ. ВРЕМЯ: ВКЛ.».
- Возвратитесь в главное меню с помощью кнопки М/ОК [2] и включите выбранную программу с помощью кнопки «Старт» [4].
- Если Вы не хотите использовать функцию сокращения времени мытья в следующий раз, когда Вы будете использовать посудомоечную машину, следует выключить эту опцию.

## Бортовой компьютер

Если выбрана опция «БОРТ. КОМПЬЮТЕР: ВКЛ», то в зависимости от выбранной программы на дисплее одно за другим появляются следующие сообщения:

«ДАВЛЕНИЕ ВОДЫ НОРМАЛ.»/  
«ДАВЛЕНИЕ ВОДЫ БЕРЕЖН.»/  
«ДАВЛЕНИЕ ВОДЫ УСИЛЕН.»  
«ГИГИЕНИЧЕСКОЕ МЫТЬЕ»  
«СИСТЕМА ЗАЩИТЫ СТЕКЛА»  
«ТЕПЛООБМЕННИК».

- При выборе опции «Бортовой компьютер» на дисплее появляется сообщение «БОРТ. КОМПЬЮТЕР: ВЫКЛ.» (заводская настройка).
- Выберите «БОРТ. КОМПЬЮТЕР: ВКЛ.».
- Если Вы не хотите, чтобы во время следующего цикла мытья на дисплее отображалась дополнительная информация, следует эту опцию снова выключить.

## Степень сушки

- Если Вы выбираете опцию степени сушки, отображается сообщение «НОРМАЛЬНАЯ СУШКА» (заводская установка).
- Кроме того, Вы можете выбрать опцию степени сушки «БЫСТРАЯ СУШКА» или «ЭКСТРА СУШКА».
- При выборе «ЭКСТРА СУШКА» температура воды при окончательном ополаскивании увеличивается во всех программах. (Учтите, что повышение температуры нежелательно при мытье хрупкой посуды.)

## Громкость звукового сигнала

Вы можете выбрать громкость звукового сигнала или выключить сигнал совсем.

- Если выбрана опция громкости звукового сигнала, отображается сообщение «СИГНАЛ 6» (громкость звукового сигнала «6») (заводская установка).
- Вы можете выбрать громкость звукового сигнала «0» (сигнал выключен) или значение от «1» (тихий звуковой сигнал) до «6» (громкий звуковой сигнал). Звучит короткий звуковой сигнал, громкость которого выбрана Вами.

## Дозирование ополаскивателя

Вы можете изменить количество подаваемого ополаскивателя.

- Если выбрана опция «Дозирование ополаскивателя», отображается сообщение «ОПОЛАСКИВ. 4» (заводская установка).  
Изменять эту установку следует только в том случае, если на поверхности посуды остаются полосы (уменьшить значение настройки) или пятна (увеличить значение настройки).
- Вы можете выбрать значение настройки в диапазоне от 0 до 6.

## Жесткость воды

Перед первым вводом посудомоечной машины в эксплуатацию или при изменении жесткости водопроводной воды следует настроить смягчитель воды в приборе в соответствии с жесткостью водопроводной воды. Для этого действуйте в соответствии с указаниями раздела «Регулировка смягчителя воды».

## Язык

Перед использованием посудомоечной машины в первый раз можно изменить выбранный язык (см. раздел «Перед началом эксплуатации посудомоечной машины»).

- Если выбирается опция «Язык сообщений», отображается несколько кодов языка. Мигает код выбранного в данный момент языка.
- Вы можете выбрать другой язык, для чего нажимайте кнопку – или + [3] до тех пор, пока на дисплее не замигает код нужного языка.
- Выбор языка подтвердите нажатием кнопки М/ОК [2].

Все последующие текстовые сообщения отображаются на выбранном языке.

## Стандартные программы

В дополнение к программам мытья посуды, которые Вы можете выбрать из главного меню, можно также выбрать из программы «НОРМАЛЬНАЯ» поочередно следующие стандартные программы мытья:

«ЭКСТРА»

«ЭКОНОМИЧ. 50»

«ЭКОНОМИЧ. 45»

«НОРМАЛЬНАЯ 45».

- Выберите требуемую программу и запустите ее с помощью кнопки «Старт» [4].
- Если Вы не хотите выбрать одну из отображенных стандартных программ, возвратитесь в главное меню нажав на кнопку М/ОК [2].
- Если Вы хотите отменить выбранную стандартную программу в главном меню, нажмите кнопку – «Назад». На дисплее отображается выбранная стандартная программа. Путем нажатия кнопки – или + вернитесь в главное меню, на дисплее отображается программа «АВТОМАТИЧЕСКОЕ МЫТЬЕ».

	Экстра	Экономич. 50	Экономич. 45	Нормальная 45
Тип посуды	Смешанная посуда			
Количество остатков пищи	От малого до большого количества			
Состояние остатков пищи	Слабо приставшие остатки пищи			

Соответствующую информацию о программе (продолжительность, потребляемая электроэнергия и расход воды) можно найти в кратком руководстве.

Мы настоятельно рекомендуем использовать автоматические программы, так как они обеспечивают минимальный расход электроэнергии и воды при изменяющейся последовательности выполнения программы. В отличие от этого при использовании стандартной программы фиксируется последовательность выполнения программы.

## Дистанционная настройка\*\*

При первом вводе в эксплуатацию посудомоечная машина самостоятельно регистрируется в сети serve@Home. Однако в некоторых случаях необходимо заново пройти процесс регистрации.

- При выборе опции «УДАЛ. ДОСТУП» на дисплее появляется сообщение «ЗАРЕГИСТРИР-ТЬ ПРИБОР». Путем нажатия кнопки + [3] прибор заново регистрируется в межсетевом интерфейсе. После успешного завершения процесса регистрации на дисплее отображаются главное меню и программа «АВТОМАТИЧЕСКОЕ МЫТЬЕ».
- Если регистрация не произошла, на дисплее появляется сообщение «БАЗА НЕ НАЙДЕНА».

\*\* только при установленном интерфейсе serve@Home

## Система «Аква-сенсор»

Система «Аква-сенсор» представляет собой оптическое измерительное устройство, с помощью которого измеряется помутнение воды при ополаскивании. С помощью фотореле можно распознавать степень загрязненности воды растворенными остатками пищи, например, яйцами, жиром и овсяными хлопьями.

Система «Аква-сенсор» используется в зависимости от программы. Если по окончании предварительного ополаскивания вода остается «чистой», то эта вода после ополаскивания может использоваться для дальнейшего цикла мытья и/или корректируется температура. Если загрязнение сильное, вода откачивается и заменяется на свежую. Таким образом, расход воды при «слабом» загрязнении посуды снижается примерно на 4 л.

## Запуск программы

- Перед включением посудомоечной машины убедитесь, что распылительные коромысла могут свободно вращаться.
- В главном меню нажмите кнопку «Старт» [4].

Отображается сообщение «ЗАКРОЙТЕ ДВЕРЬ» поочередно с ожидаемой продолжительностью программы. Это время представляет собой всего лишь примерное значение. Во время выполнения программы оставшееся время корректируется на основе температуры подаваемой воды, а также количества остатков пищи и степени загрязнения посуды.

Если Вы предварительно выбрали время запуска программы, сообщение «ЗАКРОЙТЕ ДВЕРЬ» отображается поочередно с предварительно выбранным временем запуска программы.

- Закройте дверцу.

Запускается программа или отсчет предварительно установленного времени.

Программу и другие выбранные настройки все еще можно изменить, пока дверца открыта после нажатия кнопки «Старт» [4]. Возвратитесь в главное меню нажатием на кнопку М/ОК [2] «Назад» и измените настройки. Теперь опять запустите программу. Если дверца закрыта после нажатия кнопки «Старт», и программа уже запущена, для изменения настроек следует завершить программу (см. раздел «Завершение программы»).

## Прерывание программы

- Чтобы прервать программу, откройте дверцу. Дверцу открывайте осторожно, чтобы предотвратить разбрызгивание воды из посудомоечной машины. На дисплее появляется сообщение «ПРЕРВАТЬ ПРОГРАММУ» поочередно с сообщением «ЗАКРОЙТЕ ДВЕРЬ», оставшимся временем выполнения программы, выбранной программой и текущим этапом выполнения программы.

Для прерывания программы НИКОГДА не нажимайте кнопку – [3] «Завершение программы», иначе программу нельзя будет продолжить!

- Чтобы продолжить программу, закройте дверцу. Выполнение программы автоматически продолжится.
- Если к посудомоечной машине подключена горячая вода, или если вода в машине уже была нагрета, оставьте дверцу слегка приоткрытой на несколько минут, и только потом можно ее закрывать. В противном случае возможно, что дверца внезапно откроется из-за нагретого воздуха внутри посудомоечной машины.

## Завершение программы

- Откройте дверцу. Дверцу открывайте осторожно, чтобы предотвратить разбрызгивание воды из посудомоечной машины. На дисплее появляется сообщение «ПРЕРВАТЬ ПРОГРАММУ» поочередно с сообщением «ЗАКРОЙТЕ ДВЕРЬ», оставшимся временем выполнения программы, выбранной программой и текущим этапом выполнения программы.
- Для завершения программы нажмите кнопку – [3] «Завершение программы». На дисплее появляются сообщения «ДЛЯ ЗАВЕРШЕНИЯ» и «ЗАКРОЙТЕ ДВЕРЬ».
- Закройте дверцу. Вода сливается из посудомоечной машины.

- Как только вода сольется, 5 раз прозвучит звуковой сигнал.
- Откройте дверцу. На дисплее на короткое время появляется сообщение «ГОТОВО», и через 5 секунд прибор автоматически выключается.

## Конец программы

По окончании программы 5 раз прозвучит звуковой сигнал.

- Откройте дверцу. На дисплее на короткое время появляется сообщение «ГОТОВО», и через 5 секунд прибор автоматически выключается.
- Если Вы не открыли дверцу, то на протяжении часа через каждые 10 минут звучит звуковой сигнал.
- Извлеките посуду, когда она остынет.



### Примечание

Чтобы гарантировать оптимальную сушку посуды, подождите примерно 15 минут после окончания программы перед тем, как открывать посудомоечную машину и извлекать посуду. В течение этого времени вся оставшаяся на посуде вода испаряется и конденсируется на внутренних стенках посудомоечной машины.



### Примечание

Если во время работы посудомоечной машины отключается электропитание, например, из-за выключения прибора или отключения напряжения в электросети, все настройки сохраняются. Как только электропитание восстановится, машина автоматически продолжит работу.

## ИНФОРМАЦИЯ О ХОДЕ ПРОГРАММЫ

При включении посудомоечной машины на дисплее отображаются следующие сообщения:

### Предварительное ополаскивание

На этом этапе программы посуда ополаскивается без моющего средства.

#### До конца X:XX ч.

Отображается оставшееся время выполнения программы.



ПРЕДВ. ОПОЛАСКИВ.  
ДО КОНЦА X:XX Ч.

### Мытье

Оптимальное мытье посуды с использованием моющего средства и нагретой воды.



МЫТЬЕ  
ДО КОНЦА X:XX Ч.

### Окончательное ополаскивание

Для устранения пятен на посуде автоматически добавляется ополаскиватель.



ОПОЛАСКИВАНИЕ  
ДО КОНЦА X:XX Ч.

### Сушка

Теперь посуда сушится.



СУШКА  
ДО КОНЦА X:XX Ч.

Продолжение на следующей странице.

### **Конец**

Программа завершена.  
Теперь посуду можно извлекать  
из посудомоечной машины.



### **Сенсор**

Перед началом выполнения каждой  
программы проверяются все сенсоры  
(температурный сенсор, аква-сенсор,  
сенсор двигателя).



СЕНСОРЫ ОК

### **Пересчет оставшегося времени**

В зависимости от количества и степени  
загрязнения посуды заново пересчи-  
тывается предполагаемая продолжи-  
тельность программы.

ПЕРЕСЧЕТ ВРЕМЕНИ

### **Автоматическое мытье**

Отображается выбранная в данный  
момент программа.



АВТОМАТИЧЕСКОЕ  
МЫТЬЕ

## ИНФОРМАЦИЯ ДЛЯ БОРТОВОГО КОМПЬЮТЕРА

\*\*Отображается только в случае, если выбрана опция «БОРТ. КОМПЬЮТЕР: ВКЛ.».

### Распыление воды\*\*

Символ отображает различную силу распыления воды в системе.



ДАВЛЕНИЕ ВОДЫ  
НОРМАЛ.

### Гигиеническое мытье\*\*

При появлении этого символа посуда гигиенически чистая. Держите дверцу закрытой, так как в противном случае гигиеничность мытья не гарантируется.



ГИГИЕНИЧЕСКОЕ  
МЫТЬЕ

### Система защиты стекла\*\*

Особенно бережное мытье стеклянной посуды; во всех программах.



СИСТЕМА ЗАЩИТЫ  
СТЕКЛА

### Теплообменник\*\*

Экономия электроэнергии благодаря рекуперации тепла для следующего цикла мытья; во всех программах.



ТЕПЛООБМЕННИК



## ТЕХНИЧЕСКОЕ ОБСЛУЖИВАНИЕ И УХОД

Регулярное проведение контроля и технического обслуживания Вашей посудомоечной машины позволяет избежать возникновения неисправностей. Это экономит время и устраняет хлопоты, связанные с ремонтом машины. Поэтому время от времени следует внимательно осматривать посудомоечную машину.

### Общее состояние посудомоечной машины

Проверьте, нет ли отложений жира или накипи внутри посудомоечной машины. Если такие отложения имеются, сделайте следующее:

- Загрузите моющее средство в камеру для моющего средства и запустите программу с самой высокой температурой, не загружая посуду.

Для чистки прибора применяйте только специальный очиститель для посудомоечных машин.

Чистка уплотнителя дверцы:

- Регулярно протирайте уплотнитель дверцы влажной тряпкой.

Для чистки Вашей посудомоечной машины никогда не используйте паровой очиститель. Изготовитель прибора не несет никакой ответственности за повреждения, возникшие в результате его применения.

Регулярно протирайте переднюю панель прибора и панель управления с помощью влажной тряпки и небольшого количества моющего средства. Не применяйте грубые губки и абразивные чистящие средства, они могут поцарапать поверхности прибора.



### Внимание!

Никогда не применяйте другие бытовые чистящие средства, содержащие хлор! Опасность для здоровья!

### Специальная соль

При недостатке специальной соли посудомоечная машина отобразит на дисплее соответствующее сообщение.

### Ополаскиватель

При низком уровне ополаскивателя посудомоечная машина отобразит на дисплее соответствующее сообщение.

### Фильтры

Фильтры **26** предотвращают попадание в насос крупных остатков пищи или других предметов. Эти остатки могут засорить фильтры. Система фильтров включает цилиндрический фильтр, плоский фильтр с мелкими ячейками и, в случае некоторых типов посудомоечной машины, микрофильтр (\*).

- После каждого мытья посуды следует проверять наличие остатков пищи в фильтрах.
- Если отвернуть цилиндрический фильтр, можно извлечь всю систему фильтров. Теперь можно удалить остатки пищи и промыть фильтры в проточной воде.

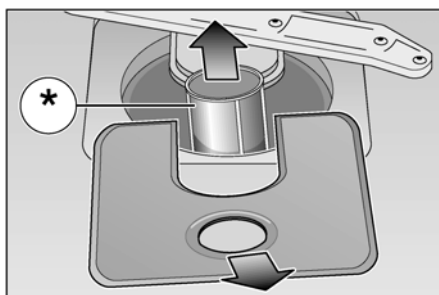
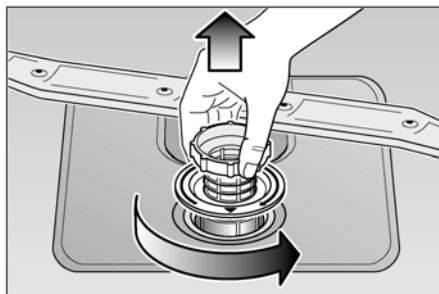

- Для сборки сделайте следующее: установите систему фильтров и закрепите ее, привернув на место цилиндрический фильтр.

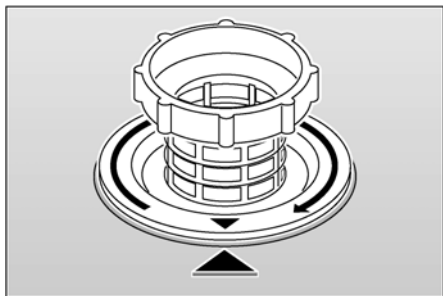
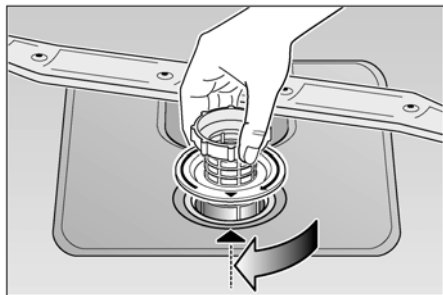

## Распылительные коромысла

Известь и остатки пищи из воды, используемой при мытье посуды, могут засорить форсунки распылительных коромысел [23](#) и [24](#) и опорные узлы распылительных коромысел.

- Проверьте, нет ли остатков пищи, засоривших отверстия форсунок распылительных коромысел.
- При необходимости потяните вверх и снимите нижнее распылительное коромысло [24](#).
- Отверните верхнее распылительное коромысло [23](#).
- Промойте оба распылительных коромысла в проточной воде.
- Опять установите на место распылительные коромысла. Убедитесь, что нижнее коромысло зафиксировалось на месте, а верхнее коромысло прочно привернуто.

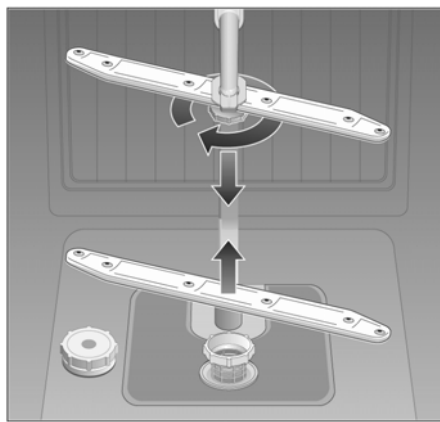

Распылительные коромысла

## Откачивающий насос

(только в некоторых моделях)

Крупные остатки пищи в воде, используемой для мытья посуды, которые не были задержаны с помощью фильтров, могут засорить откачивающий насос. Тогда вода не будет откачиваться из машины и будет стоять над фильтром.

В этом случае сделайте следующее:

- Сначала отключите прибор от электросети.
- По возможности вычерпайте воду.
- Снимите фильтры [26](#).
- Отверните винт на кожухе (Torx T20) и снимите кожух.
- Проверьте внутреннее пространство на наличие инородных предметов и при необходимости удалите такие инородные предметы.
- Опять установите на место и привинтите кожух.
- Опять установите на место и привинтите фильтры.

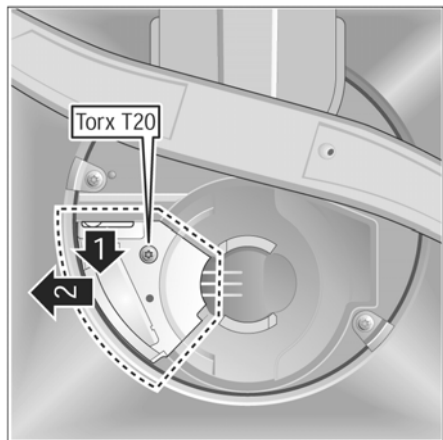

# ПОИСК И УСТРАНЕНИЕ НЕИСПРАВНОСТЕЙ

## Самостоятельное устранение мелких неисправностей

Опыт показывает, что Вы можете самостоятельно устранить большую часть неисправностей, которые возникают при ежедневной эксплуатации посудомоечной машины, и не обращаться при этом в Сервисную службу. Это не только снижает расходы, но и позволяет очень быстро снова ввести машину в эксплуатацию. Нижеприведенный список часто встречающихся неисправностей и способов их устранения позволяет легко найти причины возникшей неисправности.



### Внимание!

Обратите внимание на следующее. Ремонт должен производиться только квалифицированными специалистами. При замене деталей используйте только оригинальные запчасти нашей фирмы. В результате выполненного ненадлежащим образом ремонта или использования неоригинальных запчастей могут возникнуть значительные неисправности посудомоечной машины, которая может стать опасной для пользователя.

## Неисправности ...

### ... при включении посудомоечной машины

#### ❑ Отображение сообщений не на том языке, который нужен.

Требуемый язык может быть выбран следующим образом.

1. Выключите посудомоечную машину.
2. Включите посудомоечную машину, кнопку M/OK [2] нажимайте до тех пор, пока на дисплее не загорится выбор языков.
3. Выберите нужный язык и подтвердите свой выбор.

#### ❑ Посудомоечная машина не запускается.

- Неисправны предохранители в сети питания.
- Не подключена вилка посудомоечной машины к сетевой розетке.
- Не закрыта правильно дверца посудомоечной машины.
- Дверца посудомоечной машины закрыта без включения перед этим программы.

#### ❑ Через некоторое время после запуска программы звучит непрерывный звуковой сигнал.

В посудомоечную машину не залита вода. Когда дверца посудомоечной машины открывается, на дисплее появляется сообщение «ПРОВЕРЬТЕ ЗАЛИВ ВОДЫ»

- Не открыт водопроводный кран. Откройте полностью водопроводный кран и нажмите на посудомоечной машине кнопку M/OK [2]. Затем для продолжения выполнения программы закройте дверцу посудомоечной машины.
- Засорился фильтр в шланге подачи воды. Выключите посудомоечную машину и выньте вилку из розетки. Закройте водопроводный кран. Затем очистите фильтр, который располагается в месте подключения системы «Аква-стоп» или шланга для подачи воды. Наконец, опять подключите электропитание, откройте водопроводный кран, включите посудомоечную машину и закройте дверцу для продолжения выполнения программы.

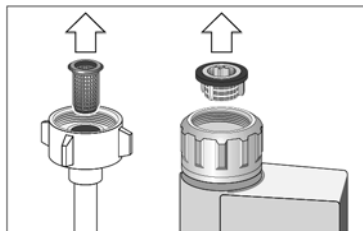



### **Внимание!**

Обратите внимание на следующее. Ремонт должен выполняться только квалифицированными специалистами. При ремонте, который не выполнен надлежащим образом, могут возникнуть значительные повреждения, и посудомоечная машина может стать опасной для пользователя.

#### **... в самой посудомоечной машине**

- ❑ **С трудом поворачивается нижнее распылительное коромысло.**
  - Распылительное коромысло заблокировано небольшими предметами или остатками пищи.
- ❑ **Не закрывается крышка камеры для моющего средства.**
  - Переполнена камера для моющего средства.
  - Механизм заблокирован склеившимися остатками моющего средства.
- ❑ **Остатки моющего средства склеились в камере.**
  - Камера для моющего средства при загрузке была влажной. Моющее средство следует загружать только в сухую камеру.
- ❑ **Не отображаются сообщения о нехватке ополаскивателя и/или специальной соли.**
  - Индикация «ДОБАВЬТЕ ОПОЛАСКИВАТЕЛЬ» выключена (см. «Программа автоматического мытья с использованием комбинированных средств «3 в 1»).
  - Индикация «ДОБАВЬТЕ СОЛЬ» выключена (см. «Программа автоматического мытья с использованием комбинированных средств «3 в 1»).

- ❑ **После окончания программы вода остается в посудомоечной машине.**

- Засорился или зажат сливной шланг.
- Засорился откачивающий насос.
- Засорились фильтры.
- Программа не закончена. Дождитесь окончания программы или завершите программу.

#### **... при мытье посуды**

- ❑ **Необычно большое пенообразование.**
  - В контейнер для ополаскивателя залита обычная жидкость для мытья посуды.
  - Удалите весь пролитый ополаскиватель тряпкой, так как иначе возможно большое пенообразование во время следующего цикла мытья посуды.
- ❑ **Посудомоечная машина внезапно останавливается во время мытья посуды.**
  - Прервалась подача тока.
  - Прервалась подача воды.
- ❑ **При мытье слышны удары в посудомоечной машине.**
  - Распылительное коромысло ударяет по посуде в посудомоечной машине.
- ❑ **При мытье слышно дребезжание в посудомоечной машине.**
  - Неправильно уложена посуда в посудомоечной машине.
- ❑ **Слышны удары впускного клапана.**
  - Причиной возникновения ударов является способ прокладки водопроводных труб, и это не оказывает влияния на работу посудомоечной машины. Помочь тут ничем невозможно.

### ... связанные с посудой

#### ❑ Остаются частично приставшие к посуде остатки пищи.

- Посуда неправильно уложена, и водяные струи не могут достать до всех частей посуды.
- Переполнены короба для посуды.
- Предметы посуды в коробе касаются друг друга.
- Загружено слишком малое количество моющего средства.
- Выбрана программа, которая обеспечивает слишком слабое мытье посуды.
- Вращению распылительного коромысла мешает посуда.
- Форсунки в распылительном коромысле засорились остатками пищи.
- Засорились фильтры.
- Фильтры установлены неправильно.
- Засорился откачивающий насос.

#### ❑ Возникает изменение окраски посуды, изготовленной из синтетического материала.

- Загружено слишком малое количество моющего средства.

#### ❑ Остаются белые пятна на посуде, стекло приобретает молочный цвет.

- Загружено слишком малое количество моющего средства.
- Регулировка количества подаваемого ополаскивателя установлена на слишком низкое значение.
- Несмотря на высокую жесткость воды, не загружена специальная соль.
- Смягчитель воды отрегулирован на слишком низкий уровень.
- Не закручена до конца крышка контейнера для специальной соли.
- Используется не содержащее фосфатов моющее средство, для сравнения попробуйте использовать фосфатсодержащее моющее средство.

#### ❑ Посуда не высыхает.

- Выбрана программа без сушки.
- Регулировка количества подаваемого ополаскивателя установлена на слишком низкое значение.
- Слишком рано извлечена посуда из посудомоечной машины.

#### ❑ Стекло имеет матовый вид.

- Регулировка количества подаваемого ополаскивателя установлена на слишком низкое значение.

#### ❑ Не полностью удаляются остатки чая или следы губной помады.

- Моющее средство имеет слишком слабое отбеливающее действие.
- Выбрана слишком низкая температура воды для мытья посуды.

#### ❑ Следы ржавчины на столовых приборах.

- Столовые приборы выполнены из материала, не обладающего достаточной коррозионной устойчивостью.
- Слишком высокое содержание специальной соли в воде, используемой при мытье посуды.
  - Не закручена до конца крышка контейнера с солью.
  - Слишком много соли было просыпано при загрузке.

#### ❑ Стекло тусклое и изменяет окраску, осадок не стирается.

- Загружено неподходящее моющее средство.
- Данную стеклянную посуду нельзя мыть в посудомоечной машине.

#### ❑ Стекло и столовые приборы остаются скользкими, стекло приобретает металлический отблеск.

- Регулировка количества подаваемого ополаскивателя установлена на слишком высокое значение.

## ... связанные с сетью serve@Home

### ❑ Посудомоечная машина не управляется через сеть serve@Home.

- Прибор не подключен к сети.
- Прибор не предназначен для управления через serve@Home.
- Не установлен системный интерфейс.

## СЕРВИСНАЯ СЛУЖБА

Если не удастся устранить неисправность самостоятельно, обратитесь, пожалуйста, в мастерскую Сервисной службы. Из перечня мастерских Сервисной службы можно узнать, какая мастерская располагается к Вам ближе всего. При вызове следует сообщить номер модели посудомоечной машины (1) и заводской номер FD (2). Эти номера можно найти в табличке с техническими характеристиками, которая находится на дверце посудомоечной машины.

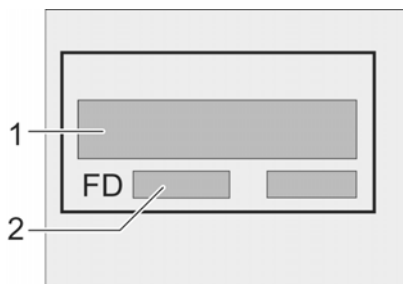

### Предупреждение

Пожалуйста, обратите внимание на то, что посещение представителя Сервисной службы не будет бесплатным во время гарантийного периода, если неисправность или проблема вызвана неправильной эксплуатацией прибора или причиной, которая указана в предыдущем разделе.

## ДОПОЛНИТЕЛЬНЫЕ СВЕДЕНИЯ

---

### Сведения по утилизации

Старая посудомоечная машина ни в коем случае не представляет собой мусор, не имеющий никакой ценности. При утилизации посудомоечной машины с учетом положений об охране окружающей среды можно получить из нее ценное сырье.

Выньте вилку посудомоечной машины, которая больше не будет использоваться, из сетевой розетки. Шнур для подключения отрежьте и выбросите вместе с вилкой.

Сломайте дверной замок и замок для защиты детей. Это предотвращает возможность того, что дети во время игры окажутся запертыми в посудомоечной машине и задохнутся.

Ваша новая посудомоечная машина при транспортировке защищена упаковкой. Все использованные в упаковке материалы не наносят вреда окружающей среде и могут быть вторично использованы. Пожалуйста, утилизацию упаковочных материалов выполняйте с учетом действующих постановлений об охране окружающей среды.

Не разрешайте детям играть с упаковочными материалами и их частями. Это грозит их гибелью от удушья в складных картонных коробках и пластиковой упаковке.

О действующих предписаниях по утилизации Вы можете получить информацию в магазине, в котором Вы приобрели посудомоечную машину, или в местной администрации.

### Сведения относительно сравнительных испытаний посудомоечной машины

Условия сравнительных испытаний можно найти в дополнительном листке «Информация по сравнительным испытаниям посудомоечной машины». Значения расхода электроэнергии и воды для соответствующих программ приведены в «Кратком руководстве».

### Общие сведения

– Если встраиваемую посудомоечную машину желательно использовать в качестве отдельного оборудования, необходимо предохранить ее от падения, например, путем привинчивания к стене или установки под сквозной столешницей, которая соединена с соседними шкафами винтами.

– Только для Швейцарии:

Посудомоечную машину можно устанавливать непосредственно между деревянными стенами или стенами из синтетического материала на кухне.

Если при подключении посудомоечной машины не используется вилка, для выполнения обычных требований техники безопасности электромонтер должен установить размыкающее устройство, которое отключает все контакты с обеспечением в выключенном состоянии расстояния между контактами по меньшей мере 3 мм.



# МОНТАЖ ПОСУДОМОЕЧНОЙ МАШИНЫ

---

Для правильного функционирования посудомоечной машины необходимо ее правильно установить. Характеристики подачи и отвода воды и параметры электрического подключения должны соответствовать требуемым критериям, как будет показано ниже и указано в инструкции по монтажу.

При монтаже посудомоечной машины операции должны выполняться в следующей последовательности:

- Проверка состояния посудомоечной машины после поставки.
- Установка посудомоечной машины.
- Подключение посудомоечной машины к канализации.
- Подключение посудомоечной машины к водопроводной воде.
- Электрическое подключение посудомоечной машины.

## Проверка состояния посудомоечной машины после поставки

Безукоризненное функционирование Вашей посудомоечной машины было проверено на заводе-изготовителе. Однако после проверки могут оставаться небольшие пятна от воды. Эти пятна исчезнут после первого мытья посуды.

## Установка посудомоечной машины

Требуемые монтажные размеры приведены в инструкции по монтажу. Посудомоечная машина устанавливается в горизонтальное положение с помощью регулируемых опор. При этом следите, чтобы посудомоечная машина находилась в устойчивом положении и располагалась на прочной поверхности.

## Подключение посудомоечной машины к канализации

Требуемые рабочие операции подробно описаны в инструкции по монтажу.

При необходимости установите сифон с отводным патрубком. Сливной шланг с помощью входящих в комплект поставки деталей подсоедините к отводному патрубку. Обратите внимание, чтобы сливной шланг не был изогнут, зажат и не образовывал петель. (При этом проследите, чтобы закрывающий клапан не мешал сливу воды!)

## Подключение посудомоечной машины к водопроводной воде

Подключение к водопроводной сети производится через водопроводный кран в соответствии с инструкцией по монтажу при использовании деталей, входящих в комплект поставки. При этом проследите, чтобы шланг подачи воды не был изогнут, зажат и не образовывал петель.

При замене прибора для его подключения к подаче воды используйте новый шланг подачи воды, не используйте старый шланг.

## Давление воды:

минимум 0,05 МПа (0,5 бар), максимум 1 МПа (10 бар).

При более высоком давлении воды: следует установить редукционный вентиль.

## Подаваемое количество воды:

минимум 10 л в минуту.

## Температура воды:

мы рекомендуем использовать холодную воду. В случае использования горячей воды ее температура не должна превышать 60°C.

## **Электрическое подключение посудомоечной машины**

Посудомоечная машина подключается только к сети с напряжением переменного тока 230 В через соответствующую предписаниям розетку с заземлением. Требуемая защита предохранителями указана на табличке с техническими характеристиками [32].

Розетка должна быть установлена рядом с посудомоечной машиной и быть легко доступной.

Изменения в подключении посудомоечной машины к электросети должны производиться только квалифицированными специалистами.

При использовании автомата защитного отключения токов повреждения можно применять только тип с обозначением . Только этот автомат защитного отключения гарантирует выполнение действующих в настоящее время предписаний.

## **Демонтаж посудомоечной машины**

Здесь тоже важно соблюдать правильную последовательность выполнения операций: обязательно в качестве первого шага отсоедините посудомоечную машину от электрической сети. Выньте вилку из сетевой розетки. Выключите подачу воды. Отсоедините подключение к канализации и к водопроводной воде.

Отверните винты крепления под столешницей. При наличии плиты основания демонтируйте ее. Извлеките посудомоечную машину, при этом осторожно вытащите шланги.

## **Транспортировка посудомоечной машины**

Слейте воду из посудомоечной машины в соответствии с нижеприведенными указаниями.

- Откройте водопроводный кран.
- Включите прибор.
- Запустите любую программу автоматического мытья и закройте дверцу.
- Подождите, пока пройдет примерно 4 минуты.
- Затем откройте дверцу посудомоечной машины, завершите программу и закройте дверцу для слива воды из посудомоечной машины.
- Подождите, пока не прозвучит 5 раз звуковой сигнал, т.е. пока не сольется вся вода.
- Выключите посудомоечную машину.
- Закройте водопроводный кран.

Перед транспортировкой закрепите детали, которые могут свободно перемещаться.

Посудомоечную машину можно транспортировать только в вертикальном положении. Если посудомоечную машину транспортировать не в вертикальном положении, остатки воды могут попасть в блок управления машиной и таким образом привести к выходу посудомоечной машины из строя.

## **Защита от замерзания**

Если посудомоечная машина располагается в помещении, где возможно замерзание (например, в дачном домике), следует полностью слить воду из посудомоечной машины (см. раздел «Транспортировка посудомоечной машины»). Закройте водопроводный кран, отсоедините шланг для подачи воды и дайте воде стечь.

## УКАЗАНИЯ ПО УТИЛИЗАЦИИ

---

**Старые приборы** ни в коем случае не представляют собой мусор, не имеющих никакой ценности. При утилизации посудомоечной машины с учетом положений об охране окружающей среды можно получить из нее ценное сырье.

Отсоедините от сетевой розетки вилку посудомоечной машины, которая больше не будет эксплуатироваться. Шнур для подключения отрежьте и выбросите вместе с вилкой.

Сломайте дверную защелку и замок для защиты детей (если имеется). Это предотвращает возможность того, что дети во время игры окажутся запертыми в посудомоечной машине и задохнутся.

Ваша **новая посудомоечная машина** при транспортировке защищена упаковкой. Все использованные в упаковке материалы не наносят вреда окружающей среде и могут быть вторично использованы. Пожалуйста, сделайте свой вклад в охрану окружающей среды, правильно выполнив утилизацию упаковочных материалов.

Все детали из синтетического материала помечены общепринятыми международными символами (например, PS – полистирол). Благодаря этому отходы можно отсортировать для безопасной для окружающей среды вторичной переработки.

О действующих предписаниях по утилизации Вы можете получить информацию в магазине, в котором Вы приобрели посудомоечную машину, или в местной администрации.

### Утилизация упаковки

Утилизация упаковочного материала должна производиться в соответствии с действующими предписаниями.

Не разрешайте детям играть с упаковочными материалами и их частями. Это грозит их гибелью от удушья в складных картонных коробках и пластиковой упаковке.

- Гофрированный картон состоит преимущественно из макулатуры.
- Детали из стиропора (полистирольный пенопласт) не содержат фтористых и хлористых соединений углерода.
- Полиэтиленовая пленка (PE) отчасти состоит из вторичного сырья.
- Деревянные рамы (если они имеются) не подвергались обработке.
- Крепежные ленты (если они имеются) состоят из полипропилена (PP).

### Утилизация старого прибора

- Если посудомоечная машина больше не будет эксплуатироваться, сразу же приведите ее в неработоспособное состояние, чтобы предотвратить возможность возникновения впоследствии несчастного случая.
- Сдайте посудомоечную машину для утилизации в соответствующую организацию.



### Предупреждение

Дети могут оказаться запертыми внутри посудомоечной машины (риск гибели от удушья) или попасть в другую опасную ситуацию.

Поэтому отрежьте шнур питания вместе с вилкой и уберите его. Приведите в неработоспособное состояние защелку на дверце машины, чтобы дверца не могла больше закрываться.

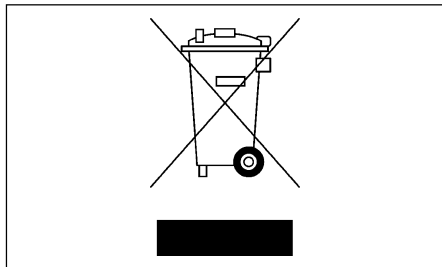

Этот прибор соответствует европейской директиве 2002/96/EG по утилизации старых электронных и электрических приборов (WEEE), которая определяет порядок возврата и утилизации старых приборов в рамках Европейского Союза.

## Указания по монтажу

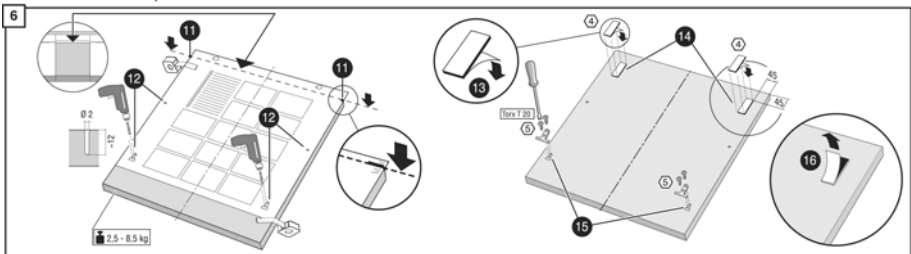
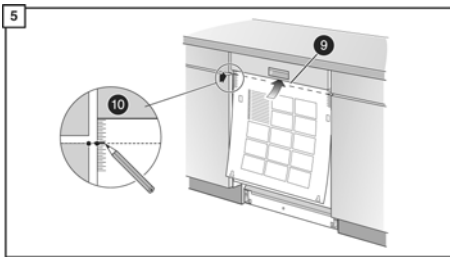
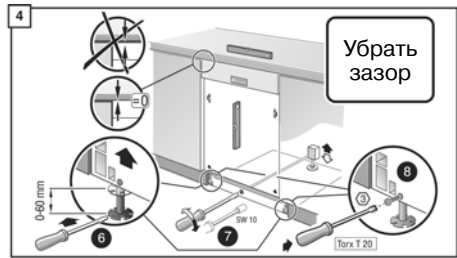
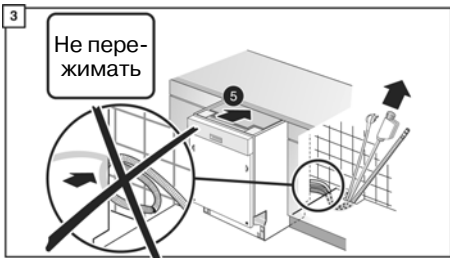
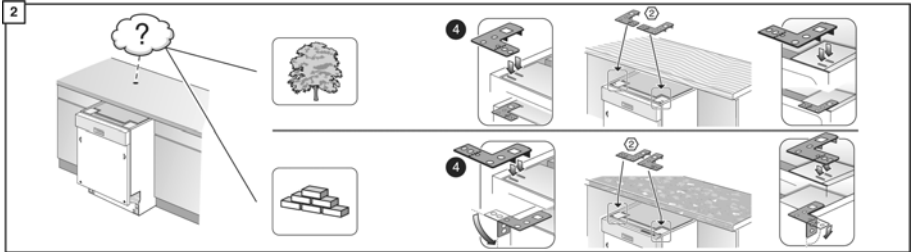
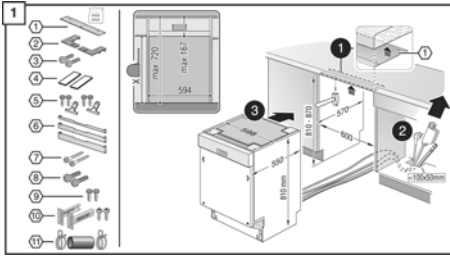



## **ГАРАНТИЯ НА СИСТЕМУ «АКВА-СТОП»**

---

(отсутствует в случае посудомоечной машины без системы «Аква-стоп»)

Дополнительно к гарантийным обязательствам Продавца в соответствии с Договором купли-продажи и дополнительно к нашим гарантийным обязательствам по посудомоечной машине мы гарантируем возмещение в следующих случаях:

1. Если из-за неисправности нашей системы «Аква-стоп» возникнет ущерб, причиненный водой, мы возместим этот ущерб частному пользователю.
2. Эта гарантия действительна на весь срок службы посудомоечной машины.
3. Гарантийный иск принимается при том условии, что посудомоечная машина с системой «Аква-стоп» установлена и подключена квалифицированным специалистом в соответствии с нашими инструкциями. Наша гарантия не распространяется на случай неисправности подводящих труб или арматуры до места подключения системы «Аква-стоп» к водопроводному крану.
4. Принципиально посудомоечная машина с системой «Аква-стоп» не нуждается во время работы в присмотре, а после работы не требуется закрывать водопроводный кран. Только в случае Вашего продолжительного отсутствия дома, например, в случае отпуска на несколько недель, следует закрывать водопроводный кран.

Коротко и удобно: все, что требуется для Вашей посудомоечной машины ...  
 😊 **Перед тем как пользоваться посудомоечной машиной, прочитайте также инструкцию по монтажу и эксплуатации.**

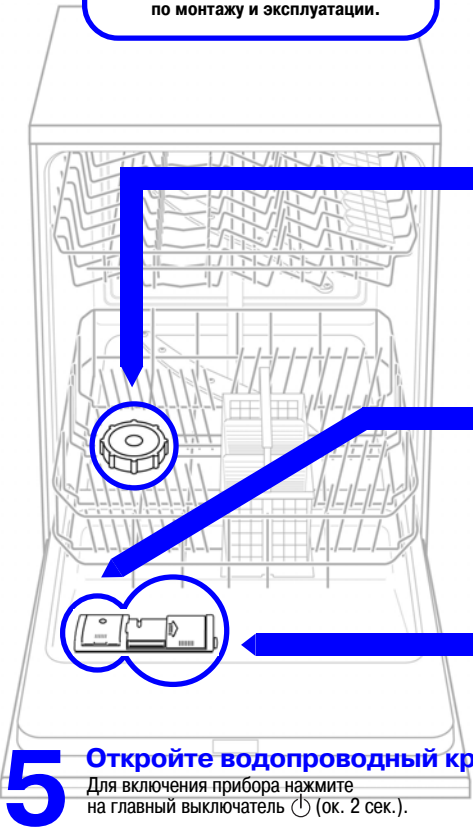

## 1 Перед вводом в эксплуатацию

### Перед первым включением:

- выберите язык отображения сообщений, см. инструкцию по эксплуатации;
- загрузите специальную соль и ополаскиватель, см. ниже;
- отрегулируйте смягчитель воды, см. инструкцию по эксплуатации.

Эта посудомоечная машина оснащена сенсорными кнопками, достаточно легкого прикосновения к ним. Нажатие кнопки подтверждается звуковым сигналом.

Текстовые сообщения на дисплее информируют Вас о выбранной программе, опциях, установках, а также о возможных действиях.

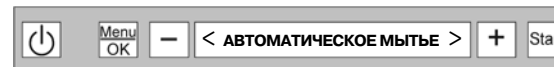

- Главный выключатель : для включения прибора
- Menu/OK : выбор опции, сохранение (измененного) значения
- - и + : выбор программ и установок
- Start : запускается выполнение программы

Светящиеся стрелки показывают возможность выбора установок с помощью кнопок + или -.

## 2 Загрузите специальную соль

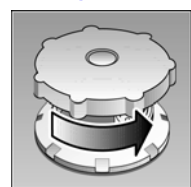

Отверните крышку.



**Только перед первым мытьем посуды: залейте прим. 1 л воды в контейнер для специальной соли.**

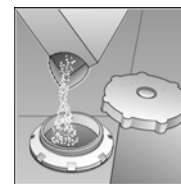

Загрузите макс. 1,5 кг специальной соли (не моющего средства!).

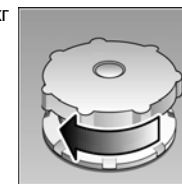

Закройте крышку. Сполосните пространство вокруг крышки.

## 3 Загрузите ополаскиватель

Загрузите ополаскиватель при появлении сообщения «ДОБАВЬТЕ ОПОЛАСКИВ.».



Нажмите на метку, поднимите крышку.

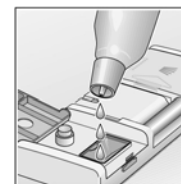

Загрузите ополаскиватель.

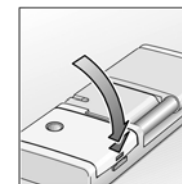

Закройте крышку. ЩЕЛЧОК!

## 4 Загрузите моющее средство

Для менее грязной посуды требуется меньше моющего средства.

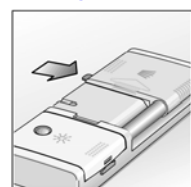

Откройте крышку.



**Внимание!** Комбинированные моющие средства подходят не для всех программ, следуйте указаниям изготовителя.

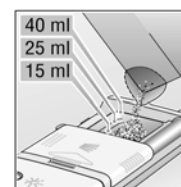

Загрузите моющее средство.

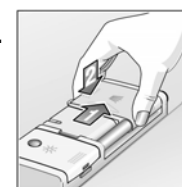

Сдвиньте крышку и нажмите на нее. ЩЕЛЧОК!

## 5 Откройте водопроводный кран

Для включения прибора нажмите на главный выключатель (ок. 2 сек.).

## 6 Выберите программу

в главном меню с помощью кнопок -/+ . Быстрое, экономичное или интенсивное мытье ...

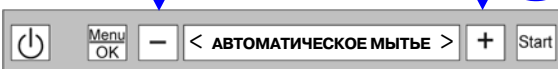

## 8 Запустите выполнение программы

Нажмите кнопку Start (Старт). Мытье посуды начинается ...

## 9 Выключите посудомоечную машину

Вся посуда чистая ...

После пятикратного звукового сигнала (конец программы) откройте дверцу. На дисплее на короткое время появляется сообщение «ГОТОВО», через 5 секунд прибор автоматически выключается.

## 7 Опции/стандартные установки

Выберите и сохраните с помощью кнопки Menu/OK, установите с помощью кнопок -/+.

1. Программирование таймера
2. Сокращение времени мытья
3. Бортовой компьютер (не для всех моделей)
4. Степень сушки
5. Громкость звукового сигнала
6. Дозирование ополаскивателя
7. Жесткость воды
8. Язык
9. Стандартные программы

## Стандартные программы

	Экстра	Экономичн. 50	Экономичн. 45	Нормальная 45
Продолжительность, ч:мин.	2:20	2:20	2:20	2:15
Расход электроэнергии, кВтч	1,05	1,05	1,05	0,61
Расход воды, л	15	12	10	13,6

Краткий обзор программ	МЫТЬЕ АВТО-ПЛУС	АВТОМАТИЧЕСКОЕ МЫТЬЕ	ДЕЛИКАТНОЕ МЫТЬЕ	БЫСТРОЕ МЫТЬЕ	ПРЕДВАРИТЕЛЬНОЕ ОПОЛАСКИВАНИЕ
Характеристики программ основаны на значениях, полученных при измерениях в лаборатории в соответствии с европейским стандартом EN 50242. На практике возможны отклонения.					
Продолжительность, ч:мин.	1:50–2:20	1:25–2:20	1:20–1:40	0:30	0:19
Расход электроэнергии, кВтч	1,40–1,70	1,00–1,60	0,70–0,90	0,70	0,05
Расход воды, л	12–20	9–19	10–18	10	4



## Техническое обслуживание и уход

Для получения идеальных результатов при мытье посуды ...

### Фильтры

Проверяйте, при необходимости проводите чистку

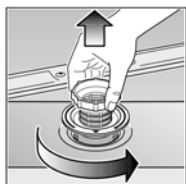

Поверните цилиндрический фильтр, снимите систему фильтров.



Промойте фильтры в проточной воде.

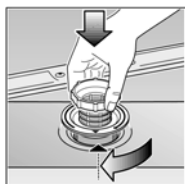

Установите фильтры на место.

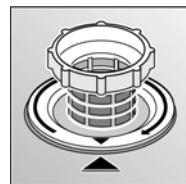

Привинтите систему фильтров, **УЧИТЫВАЙТЕ МАРКИРОВКУ!**

### Распылительные коромысла

Очистите от загрязнений и отложений.

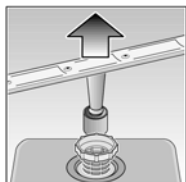

Нижнее распылительное коромысло потяните вверх.

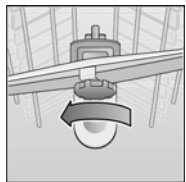

Отверните верхнее распылительное коромысло.

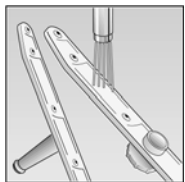

Промойте в проточной воде (при необходимости используйте зубочистку).



Установите на место нижнее распылительное коромысло.



Приверните на место верхнее распылительное коромысло.

## Чистка откачивающего насоса (только для некоторых моделей)

- Вычерпайте воду и снимите фильтры.
- Отвинтите кожух (Torx T 20).
- Проверьте область крыльчатки на наличие посторонних предметов.
- Привинтите кожух и установите фильтры.

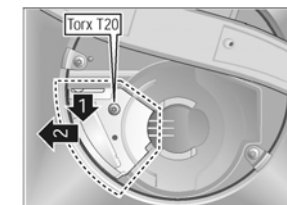

## Самостоятельное устранение мелких неисправностей

Самостоятельность себя оправдывает!

Неисправность:	Возможная причина:	Мера по устранению:
Сообщения отображаются не на том языке.	Выберите нужный язык.	Выключите посудомоечную машину. Включите машину, нажимайте кнопку M/OK до тех пор, пока на дисплее не появится выбор языков. Выберите желаемый язык с помощью кнопок +/-, нажмите кнопку M/OK для запоминания.
Вода остается в приборе.	Заблокирован откачивающий насос.	Очистите откачивающий насос (см. выше).
Выполнение программы не начинается/не продолжается.	Программа не запущена. Дверца машины была открыта до завершения программы.	При необходимости запустите программу. Закройте дверцу. Дождитесь завершения программы (пятикратный звуковой сигнал).
Посудомоечная машина не включается/Выполнение программы мытья посуды останавливается.	Закрывает водопроводный кран. Пережат шланг подачи воды. Арматура подачи воды засорилась/забит известью.	Откройте водопроводный кран. Устраните перегиб. 1. Отсоедините шланг подачи воды. 2. Почистите фильтр на входе. 3. При полностью открытом кране должно подаваться воды не менее 9 л/мин. При меньшем потоке следует заменить арматуру.
Возникает изменение окраски посуды/деталей посуды, изготовленной из синтетического материала.	Слишком мало моющего средства. Изменение окраски за счет продуктов (например, томатного соуса).	Загрузите моющее средство в соответствии с указаниями изготовителя. Эти изменения окраски не должны вызывать опасений, они исчезнут при повторном мытье.



Неисправность:	Возможная причина:	Мера по устранению:
Посуда не совсем чистая. На посуде остается песок.	Предметы посуды расположены слишком близко друг к другу или лежат друг на друге. Слишком мало моющего средства. Неправильно выбрана программа. Засорились форсунки распылительных коромысел. Фильтр загрязнен, или установлен неправильно. Заблокированы распылительные коромысла.	Укладывайте посуду в соответствии с рекомендациями, приведенными в инструкции по эксплуатации. Загрузите моющее средство в соответствии с указаниями изготовителя. Выберите более интенсивную программу. Очистите распылительные коромысла (см. выше). Очистите фильтр (см. выше). Расположите предметы посуды таким образом, чтобы коромысла могли свободно вращаться.
Пятна или полосы на посуде.	Подается слишком много/мало ополаскивателя.	Полосы: уменьшите количество ополаскивателя. Пятна от воды или извести: увеличьте количество ополаскивателя.
На посуде остается осадок молочного цвета (может быть удален).	Неправильно настроен смягчитель. Закончилась специальная соль.	Отрегулируйте смягчитель воды. Добавьте специальную соль.
Стекло стаканов и рюмок мутное/матовое (очистить не удастся).	Посуда не пригодна для мытья в посудомоечной машине.	Пользуйтесь посудой, которую можно мыть в посудомоечной машине. Используйте моющее средство, которое件годно для мытья стекла.
Следы ржавчины на столовых приборах.	Столовые приборы выполнены из материала, не обладающего достаточной коррозионной устойчивостью. Особенно восприимчивы к коррозии лезвия ножей. Ржавчина от посторонних предметов.	Пользуйтесь приборами, которые можно мыть в посудомоечной машине. Никогда не мойте в машине ржавые предметы.

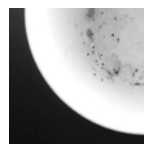

Дальнейшие указания Вы найдете в инструкции по эксплуатации.

### Прерывание программы ...

- Откройте дверцу.
- Для продолжения программы закройте дверцу.

### Завершение программы ...

- Откройте дверцу и нажмите кнопку (–) «Завершение программы».
- Закройте дверцу.
- После пятикратного звукового сигнала (завершение программы) откройте дверцу. На дисплее на короткое время появляется сообщение «ГОТОВО», и через 5 сек. прибор автоматически выключается.

### Правильно укладывайте посуду ...

Уложите посуду в посудомоечную машину (удалив пепел, воск, смазку или краску, клейкие этикетки, крупные остатки пищи) в соответствии с указаниями инструкции по эксплуатации и проверьте, могут ли свободно вращаться распылительные коромысла.