

V-C3G51NTU
V-C3G42ND

E | English
P | Русский язык

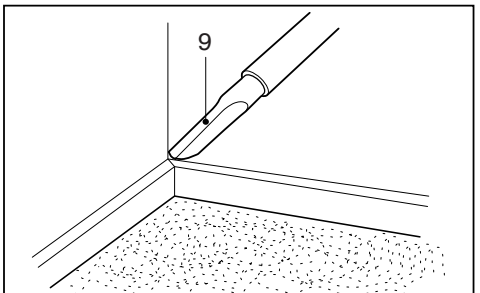

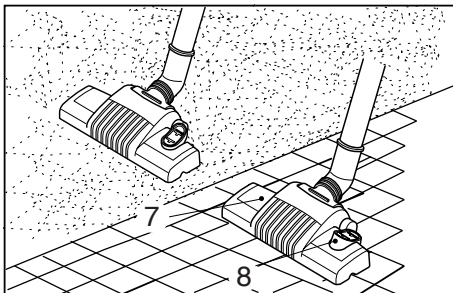
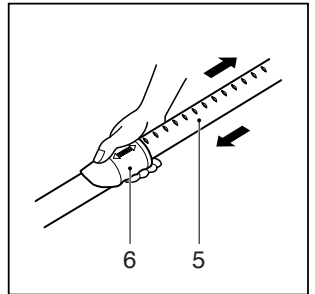
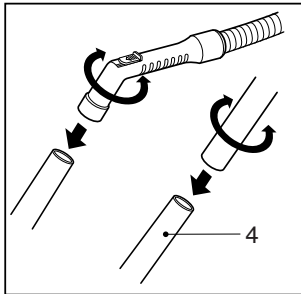
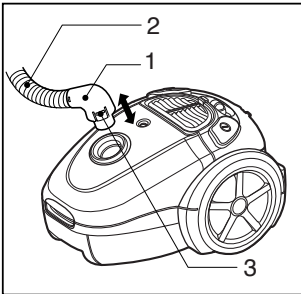
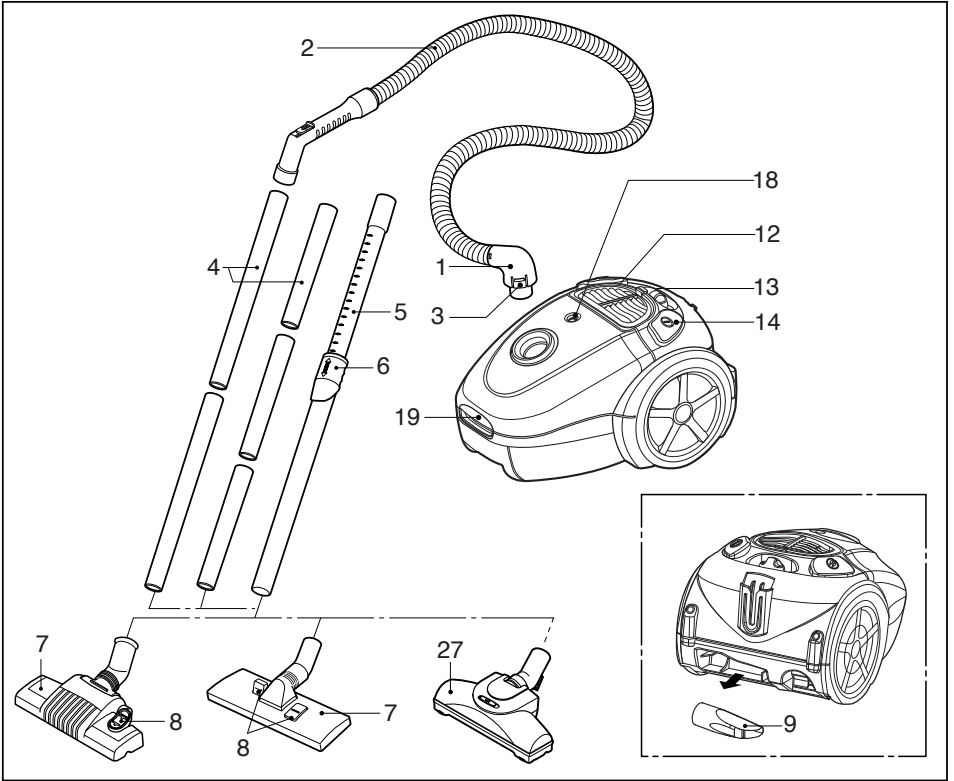
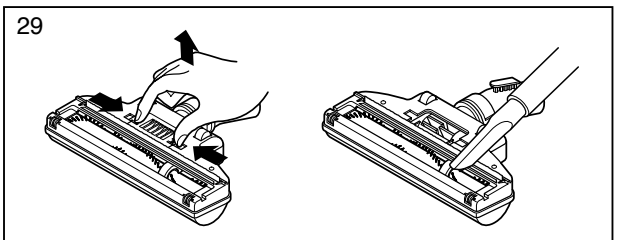
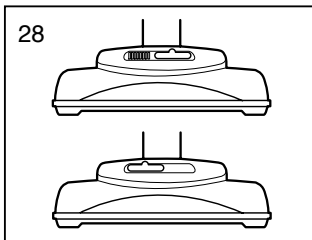
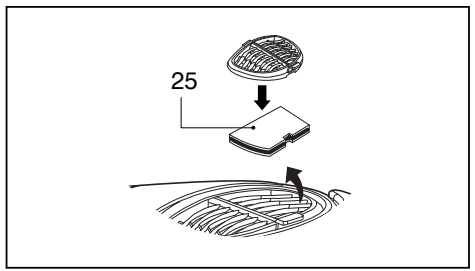
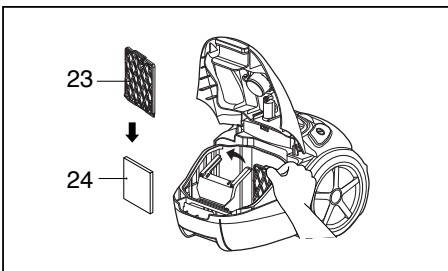
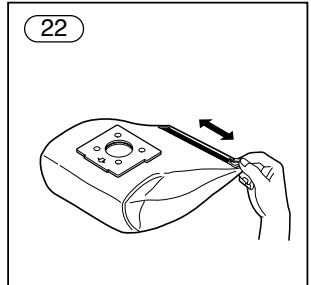
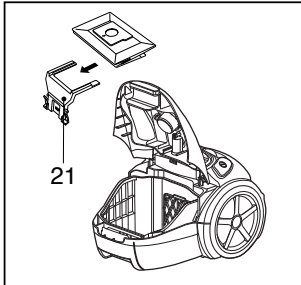
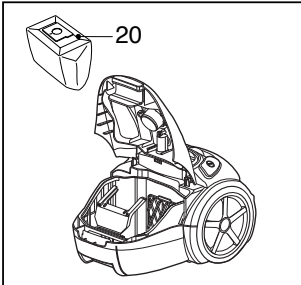
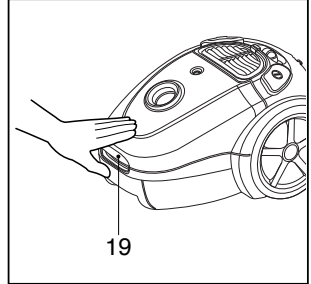
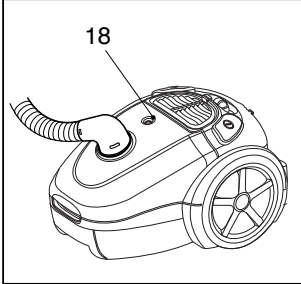
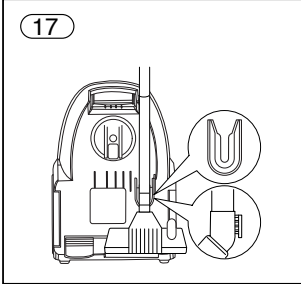
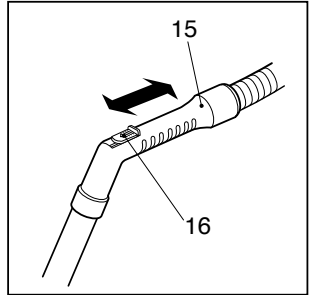
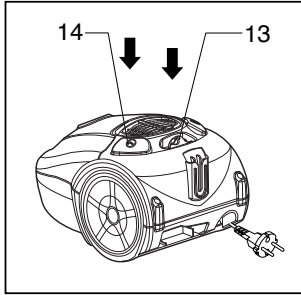
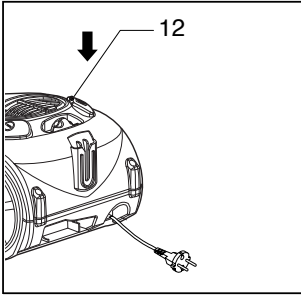

Информация для Вашей безопасности

Пожалуйста, прочтите следующую информацию, содержащую важные инструкции относительно техники безопасности, эксплуатации и обслуживания аппарата.

Данный аппарат отвечает следующим Директивам ЕС: 73/23/ЕЕС, 93/66/ЕС, Директиве по низкому напряжению 89/336ЕЕС, Директиве по ЭМС.

- Никогда не разрешайте детям пользоваться аппаратом без присмотра.
- Никогда не используйте пылесос, если провод поврежден или неисправен.
- Если силовой провод поврежден, его необходимо заменить в сервисном центре LG Electronics, чтобы избежать опасности.
- Всегда выключайте пылесос перед:
 - заменой мешка для сбора пыли;
 - заменой или чисткой фильтров.
- Если мешок для сбора пыли не вставлен, крышку нельзя закрыть. Не прилагайте силу!
- Не пылесосьте воспламеняющиеся или взрывчатые вещества (жидкие или газообразные).
- Не пылесосьте горячий пепел, тлеющие угли и т. п., а также острые предметы. Не пылесосьте воду или другие жидкости.

Как пользоваться пылесосом

Присоединение гибкого шланга

Вдавите наконечник (1) на гибком шланге (2) в крепление на пылесосе.

Для отсоединения гибкого шланга от пылесоса нажмите на кнопку (3), находящуюся на наконечнике, а затем потяните вверх.

Сборка труб (в зависимости от модели)

Металлическая (или пластиковая) труба (4)

Соедините три трубки, осторожно поворачивая.

- Телескопическая труба (5)
 - Надавите на пружинную защелку;
 - Вытяните трубу на нужную длину;
 - Отпустите пружинную защелку для фиксации.

Использование чистящих насадок и сопел (в зависимости от модели)

Наденьте большую чистящую насадку на конец трубки.

- Насадка с двумя положениями (7) оснащена педальным переключателем (8), который позволяет менять положение в зависимости от типа очищаемой поверхности.

Положение для чистки жесткого покрытия (кафель, паркет и т. п.). Нажмите на педаль для того, чтобы опустить щетку.

Положение для чистки ковра или половики. Нажмите на педаль для того, чтобы поднять щетку.

• Щелевая насадка (9)

Для чистки труднодоступных мест, например, для удаления паутины или очистки плинтусов.

Как включать пылесос в сеть и использовать его

Вытяните сетевой шнур на нужную длину и включите его в розетку.

Нажмите кнопку (14) для включения пылесоса. Чтобы выключить его, снова нажмите кнопку (14).

Регулирование уровня мощности

- Если Ваш аппарат оснащен электронным регулятором мощности (13), Вы можете выбрать мощность, соответствующую задаче. Чем дальше Вы передвигаете рычажок вправо, тем больше будет сила всасывания.
- Рукоятка гибкого шланга (15) имеет ручной регулятор воздушного потока (16), что позволяет Вам быстро снизить уровень всасывания.

Хранение (17)

После того, как Вы выключили пылесос и вынули вилку из розетки, нажмите на кнопку (12) для автоматического сматывания шнура.

Вы можете перемещать или хранить пылесос в вертикальном положении, поместив крючок на большой чистящей насадке в зажим в задней части пылесоса.

Замена мешка для сбора пыли

Необходимо произвести замену мешка для сбора пыли, когда пылесос работает на полной мощности и чистящая насадка приподнята над полом, а окошко индикатора наполнения мешка (18) полностью становится красным.

Даже если мешок не выглядит полным на данной стадии, его все равно необходимо заменить. Возможно, большое количество очень мелкой пыли забило поры мешка для сбора пыли.

- Выключите пылесос и выньте вилку из розетки.
- Откройте крышку, нажав на крючок (19) и поднимая его, пока он не защелкнется.

Ваш пылесос оснащен либо бумажным (20), либо матерчатым (22) мешком для сбора пыли (в зависимости от модели).

- Возьмитесь за ручку мешка и потяните его. Извлеките мешок и выбросьте его в мусор.
- Для установки нового мешка вставляйте его картонное основание в держатель (21) до тех пор, пока он не остановится.

Если Ваш пылесос оснащен матерчатым мешком для сбора пыли, также следуйте вышеописанной инструкции.

Опорожните его и установите на место (22).

Примечание: поскольку пылесос оборудован защитным приспособлением, которое проверяет, установлен ли мешок для сбора пыли, Вы не сможете закрыть крышку, если мешок не установлен правильно.

Чистка фильтра двигателя

Фильтр двигателя находится внутри пылесоса между держателем фильтра (23) и двигателем. Каждый раз при замене выпускного воздушного фильтра рекомендуется снимать фильтр двигателя (24), потянув за ручку держателя фильтра, и очищать его посредством обдукивания. Затем фильтр следует установить обратно в пылесос.

Чистка выпускного фильтра (25)

- Периодически проверяйте и очищайте выпускной фильтр при загрязнении.
- Отсоедините вилку сетевого шнура от розетки.
- Откройте крышку выпускного фильтра (26) и извлеките выпускной фильтр, как показано на рисунке.
- Далее действуйте так же, как и при чистке фильтра двигателя.

• Турбинной щеточной насадки (27).

- Простая и эффективная очистка благодаря регулировке воздушного потока (28).



: использование для твердых покрытий коротковорсовых ковров.



: использование для длинноворсовых ковров.

• Очистка турбинной щеточной насадки (29).

Нажмите кнопку на задней стороне насадки для снятия защитной крышки. С помощью кисти для удаления пыли и насадки для щелей выполните вакуумную очистку щетки и вентилятора.

Что делать, если пылесос не работает?

Проверьте правильность подключения пылесоса в сеть и рабочее состояние розетки.

Что делать, если мощность всасывания снизилась?

- Выключите пылесос и выньте вилку из розетки.
- Убедитесь, что трубы, гибкий шланг и чистящие насадки не заблокированы.
- Убедитесь, что мешок для сбора пыли не заполнен. Замените его, если необходимо.

Disposal of your old appliance



1. When this crossed-out wheeled bin symbol is attached to a product it means the product is covered by the European Directive 2002/96/EC.
2. All electrical and electronic products should be disposed of separately from the municipal waste stream via designated collection facilities appointed by the government or the local authorities.
3. The correct disposal of your old appliance will help prevent potential negative consequences for the environment and human health.
4. For more detailed information about disposal of your old appliance, please contact your city office, waste disposal service or the shop where you purchased the product.

Утилизация старого оборудования



1. Символ на устройстве, изображающий перечеркнутое мусорное ведро на колесах, означает, что на изделие распространяется Директива 2002/96/ЕС.
2. Электрические и электронные устройства должны утилизироваться не вместе с бытовым мусором, а через специальные места, указанные правительственными или местными органами власти.
3. Правильная утилизация старого оборудования поможет предотвратить потенциально вредное воздействие на окружающую среду и здоровье человека.
4. Для получения более подробных сведений о старом оборудовании обратитесь в администрацию города, службу, занимающуюся утилизацией или в магазин, где был приобретен продукт.



LG Electronics Inc.

<http://www.lg.ru>