

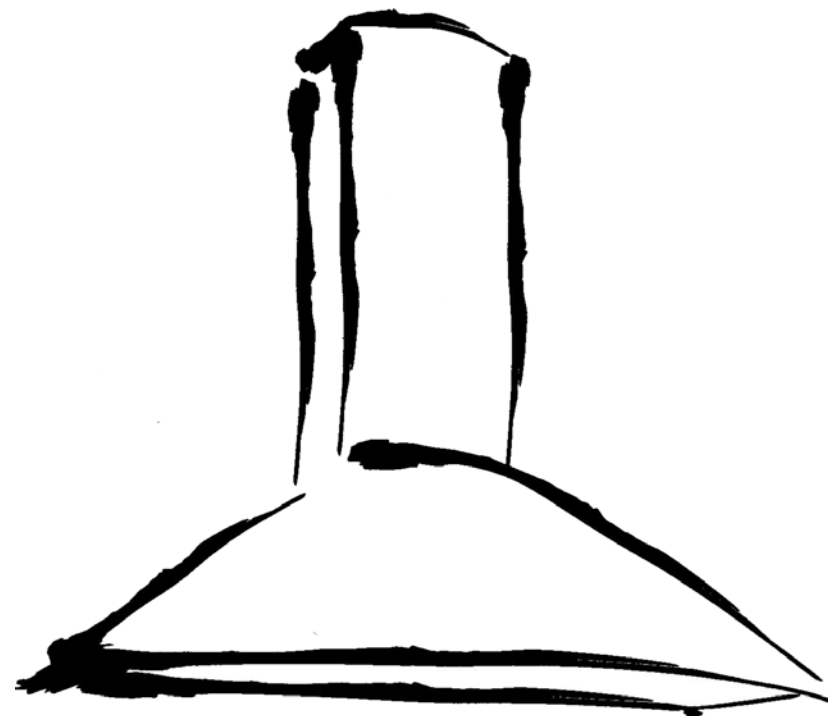

CATA ELECTRODOMÉSTICOS, S.L.  
C. Àngel Guimerà, 16-17 - 08570 TORELLÓ (Barcelona) SPAIN  
Tel. +34 938 594 100 - Fax +34 938 593 254  
www.cata.es · e-mail: cata@cata.es



GARANTIA - GARANTIE - GARANTIE - GUARANTEE - GARANZIA - GARANTIE - GARANTIA  
ANSVAR - TAKUJ - GARANTI - Εγγύηση - Гарантия - GWARANCJA - JÓTÁLLÁS - 保証書

FECHA DATUM DATE DATE DATA DATUM DATA DATO AIIKA DATUM Ημερομηνία Дата DATA DÁTUM 日期	MODELO N.º MODELL NR. MODÈLE N.º MODEL NO. MODELLO N.º MODEL NR. MODELO N.º MODELNR. MALLI NRO. MODELL NR. Αριθμός Μοντέλου Модель № MODEL NR TÍPUS 型号
SELLODELESTABLECIMIENTO STEMPELDESGESCHÄFTES TIMBREDEL'ÉTABLISSEMENT RETAILER'SSTAMP TIMBRODEL RIVENDITORE STEMPELVANDEZAAK CARIMBODOESTABELECIMENTO HANDELSMAERKE LIIKKEEN LEIMA BUTIKENS STÄMPEL Σφραγίδα καταστήματος Штамп продавця PIECZEC SPRZEDAWCY ELADÓ BÉLYEGZŐJE 商店蓋章	DEFECTO DEFEKT DEFAULT FAULT DIFETTO DEFECT DEFEITO FEJL VIKA FEL Πρόβλημα Дефект WADA HIBA 損坏

- (E) Manual de instalación, uso y mantenimiento de campanas decorativas
- (D) Handbuch zu Installation, Bedienung und Wartung von dekorativen Abzugshauben
- (F) Manuel d'installation, d'utilisation et d'entretien de cloches décoratives
- (GB) Manual for the installation, use and maintenance of decorative hoods
- (I) Manuale di installazione, uso e manutenzione di cappa aspirante decorativa
- (NL) Handleiding voor installatie, gebruik en onderhoud van sierafzuigkappen
- (P) Manual de instalação, utilização e manutenção das chaminés extractoras decorativas
- (DK) Installations-, brugs- og vedligeholdelsesvejledning til dekorative emhætter
- (SF) Liesituulettimen kuvun asennus-, käyttö- ja huolto-ohjeet
- (S) Manual för installation, användning och underhåll av dekorativ köksfläkt
- (GR) Εγχειρίδιο για την τοποθέτηση, χρήση και συντήρηση απορροφητήρων κουζίνας
- (RUS) Инструкция по установке, использованию и уходу за декоративными вытяжками.
- (PL) Instrukcja instalacji, użytkowania i konserwacji okapu dekoracyjnego
- (H) Üzembehelyezési, használati és karbantartási útmutató konyhai szagelszívókhoz.
- (CN) 安裝及使用手冊, 裝飾型排油煙機



1

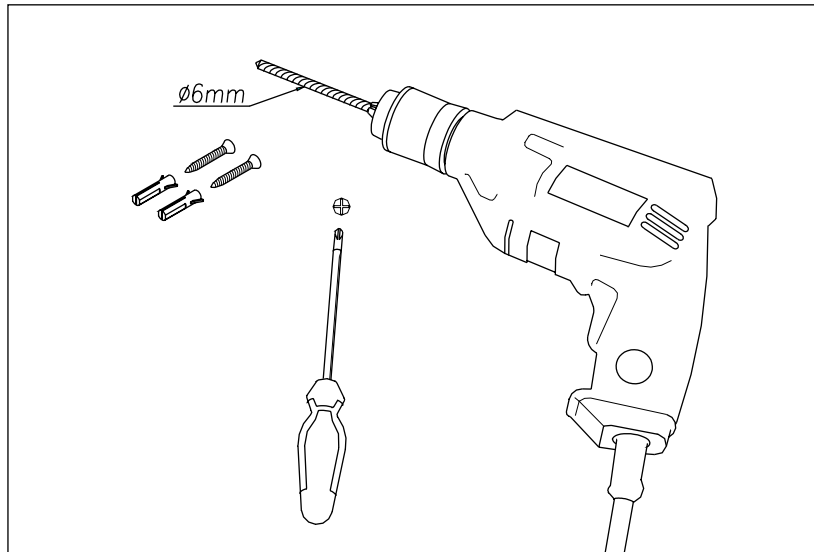

2

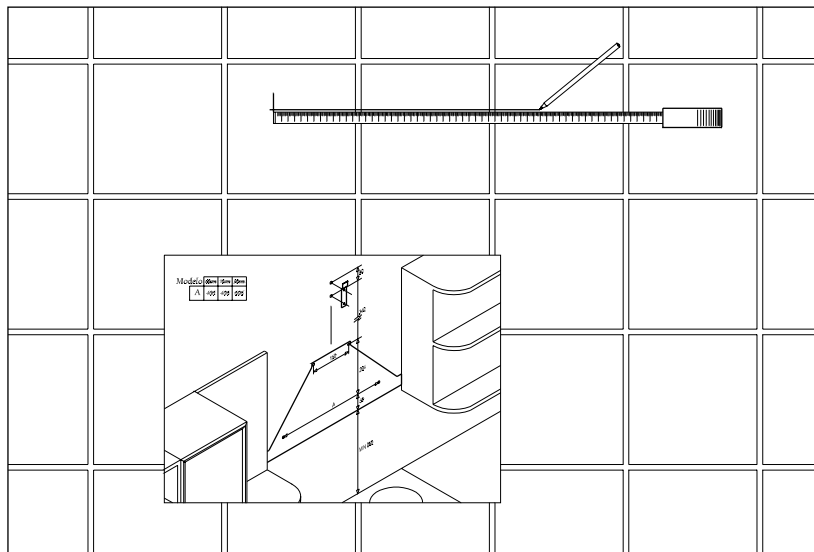

3

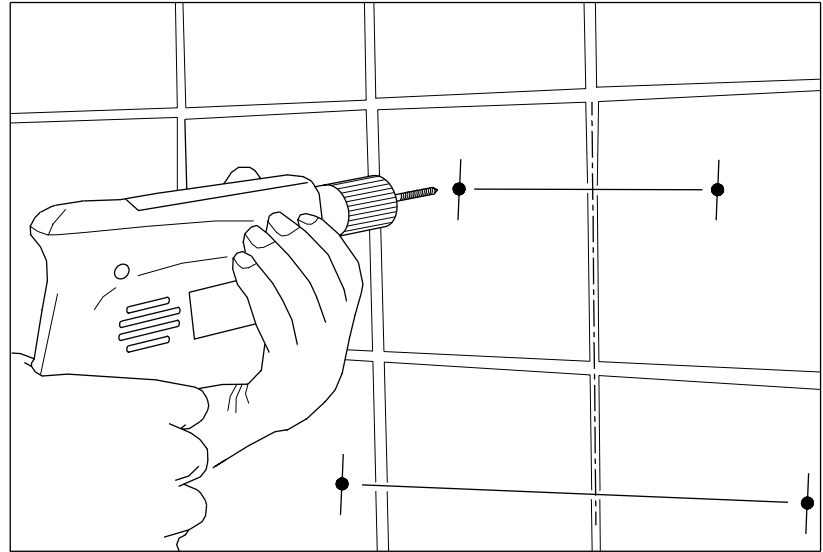

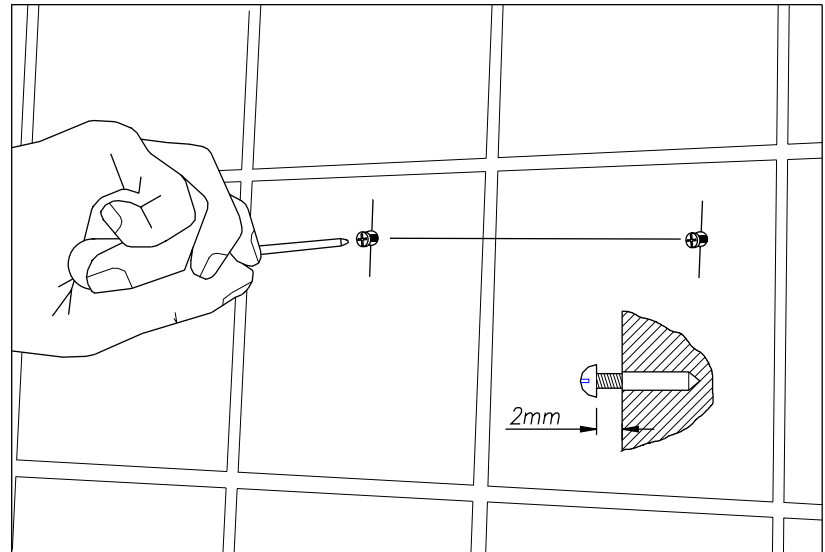

4



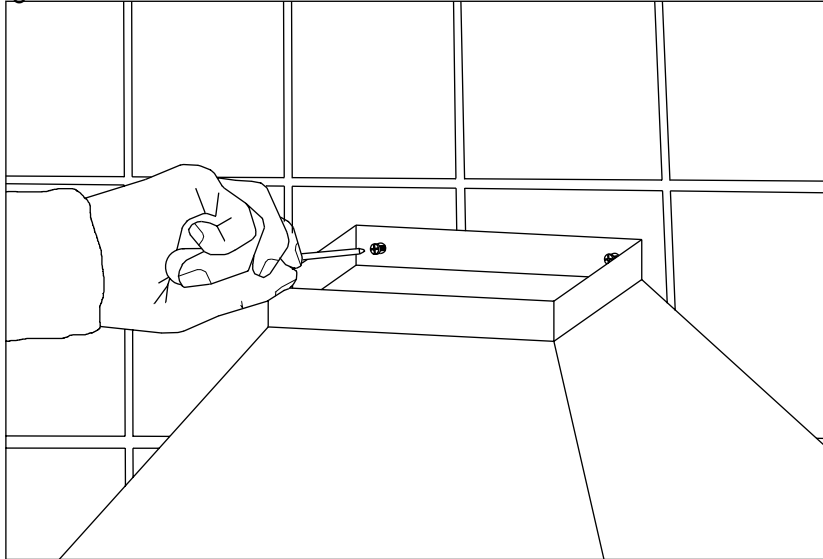

5



倒计时警铃键(9): 按此键将开启警铃(G)。当按一次此键时, 时钟的数字便开始闪烁并且记忆当时的时间。接著启动(6)和(7)的第三功能,

即每按一下便会增加或减少1分钟, 如果持续按0.5秒钟时间会迅速提高或减少直到停止按键为止。

一旦时间被设置, 5秒钟之后(或再按一下9键)警铃的倒计时开始启动, 铃的标志(symbol

H)将亮起, 数字停止闪烁并且(6)和(7)返回其主要功能。

在倒计时结束时, 警铃声将间歇地响起告知时间已到, 该铃声会一直持续1分钟或再按9键使之停止。

#### 维护:

- 清洁外壳

在清洁外壳前, 必须把电源截断并关上电制, 需用软布加温和的清洁剂进行清洁, 勿用硬物刮擦。

- 更换灯泡

在更换灯泡前, 必须把电源截断并关上电制, 卸下油烟网, 换上前述技术特征中指示的相应功率的灯泡, 然后装回油烟网。

- 清洁油烟网

要根据使用程度, 保证每月至少进行一次清洗, 在清洁时须将油烟网取下, 用温水加清洁剂清洗, 或放进洗碗机进行清洗。

如果您使用洗碗机进行清洗, 应将油烟网竖立放置, 以免食物残余物落入网中。

用清水冲过后抹干, 以卸下油烟网相反顺序重新安装。

带卤素灯排油烟机的特别注意事项

如果须更换卤素灯时, 应使用带铝反光罩的灯, 千万不要使用二色性灯, 以避免灯座过热。

制造商/供应商不会承担任何因没有依从本文所述的安装, 保养及使用方法而引致的后果。

6

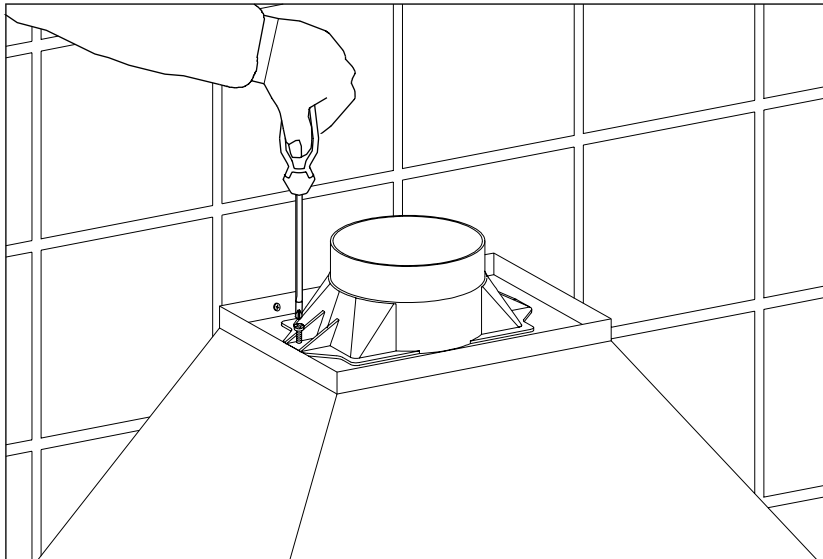

#### 重要事项:

- 向外排气管不宜与其他排气管, 烟囱或热气体排气管相连。  
在安装排气管时, 请先获得该建筑物管理处的同意, 并请注意当地排废气的有关法例。请确保通风流畅, 甚至在同一时间使用排油烟机及其它产品时。
- 要离开煎炸事物工作时, 必须先关掉火炉, 避免油过度加热, 尤其是使用二次翻用油类, 其失火可能性较高。
- 不要把排油烟机安装在已经有很多排气系统的位置之间, 除非该处有极通畅的气流。
- 为防止油烟积聚而引起燃烧, 请切实依从本文的使用步骤操作, 并进行定期的油烟网清洗工作。
- 当遇静电放电时有可能该机停止工作。可将开关关闭, 当重新打开开关时该机可照常工作, 不会出现任何危险。
- 当电源线有损坏时, 必须由认可人员更换。
- 於排油烟机底下不可有火燄(以防油煙積聚遇火而引起燃燒)
- 煙机电線插頭須置於易可取處。
- 排油煙機安裝高度必須保持与炉面至少65公分的距離。

#### 有效保修的条件

--非出示由经销商正式注明日期和盖章的保修卡, 否则一切索赔不予受理。

-在取得该设备时应填写保修卡。

任何保修所规定的维修必须由我们产品的进口商进行。

制造商, 保留有对技术进行改良或修改的权利, 而无需另行通知。

亲爱的顾客：

多谢您选购CATA排油烟机，本机的功能必定可以满足阁下的最大需求，请详细阅读本使用手册，以便您能取其最高效能。

安装，维修及使用说明

接电步骤

将电源线接于电源插头或设有开关制的电源上，开关制上的各电极最少要有3mm的间隙。生产厂家对未按照正确电气操作安全规则而引发的事件不承担任何责任。

**本烟机经检验证明合格，符合欧洲标准 EMC No. 89/336 EEC 和 防護無電綫干擾。**

控制标板：

功能

开关键 (1)

⊙：烟机未工作时启动该键，马达会以第一档速度运作；如果烟机工作时，不论为何档速度，按此键后都可停止电机工作。当电机工作时该标志 (A) 在液晶显示屏上出现。

增速键 (2 ▲)：马达的速度可以提到最高，同时使速度条 (symbol B) 出现在液晶显示屏上。每按该键一次就会使速度提高一个等级；另外，可以通过持续按键0.5秒使速度一直增加直到停止按键或达到最强值。当为最强值速度时，涡轮图标便亮起 (TURBO)。

减速键 (3 ▼)：降低马达速度直到最低值，同时使速度条 (symbol B) 在显示屏上消失。每按该键一次就会使速度降低一个等级；另外，可以通过持续按键0.5秒使速度一直降低直到停止按键或达到最弱值。

定时器

(4 ⌚)：按此键可以启动马达自动关闭程序。当启动此键时，马达会以当时的速度运行五分钟，然后它会降低速度并跳到下一较弱速度继续运行五分钟，这种循环一直持续到最低档时马达继续运行五分钟后停止运作。当此功能启动时，在液晶显示屏上的定时器标志开始闪动 (D) 同时速度条会根据不同速度阶段显示并保持闪动状态。此功能可通过按 (1 ⊙)，(2 ▲)，(3 ▼) 或 (4 ⌚) 键取消。

灯开关键 (5 ⌚)：灯的强度启动时保持它最后一次设定的光度，灯的强度水平除非在切断电源外都会被记忆储存。

增加灯强度按键 (6 ▲)：

通过按此键一次可使灯的强度增加一个档位，如果持续按此键超过0.5秒钟，灯的强度将持续增加直到停止按键或达到最亮值。

当 (8 ⌚) 键启动时，此键 (6 ▲) 也有将时钟时间前移的功能。

当警铃键 (9 🔔) 启动时，此键 (6 ▲) 也有第三种功能即可增加警铃所设定的时间。

降低灯强度按键 (7 ▼)：通过按此键一次可使灯的强度减弱一个档位；如果持续按此键超过0.5秒钟，灯的强度将持续减弱直到停止按键或达到最弱值。在灯为最弱强度时，会出现代表夜灯的 (E) 标志。

当灯关闭时，按此键 (7 ▼) 一次可通过夜灯指示标志 (E) 设置在夜灯亮度档位上。

当 (8 ⌚) 键启动时，此键 (7 ▼) 的第二个功能是可以将时钟时间后移。

当警铃键 (9 🔔) 启动时，此键 (7 ▼) 也有第三种功能即可减少警铃所设定的时间。

设置时钟键 (8 ⌚)：此键用于设置0-12小时模式及AM-

PM标志的时钟 (F)。按此键一次可使时钟上的数字开始闪烁，接著启动 (6 ▲) 和 (7 ▼) 的第二功能即分别增加或减小时间。每按一下都会使时间增加或减少1分钟。如果持续按键0.5秒钟会使时间迅速向前移或向后移直到停止按键为止。

当正确的时间建立后，再按此键 (8 ⌚) 便会确定该时间，同时 (6 ▲) 和 (7 ▼) 返回其主要功能。

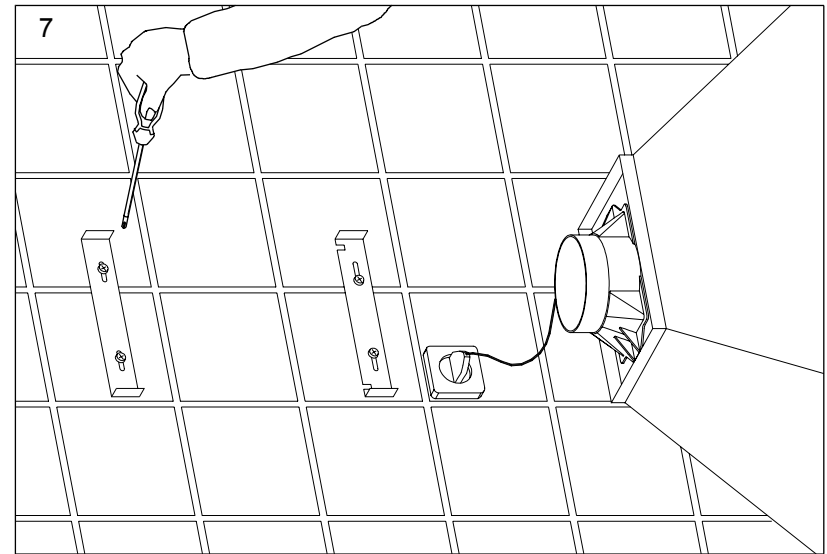

8

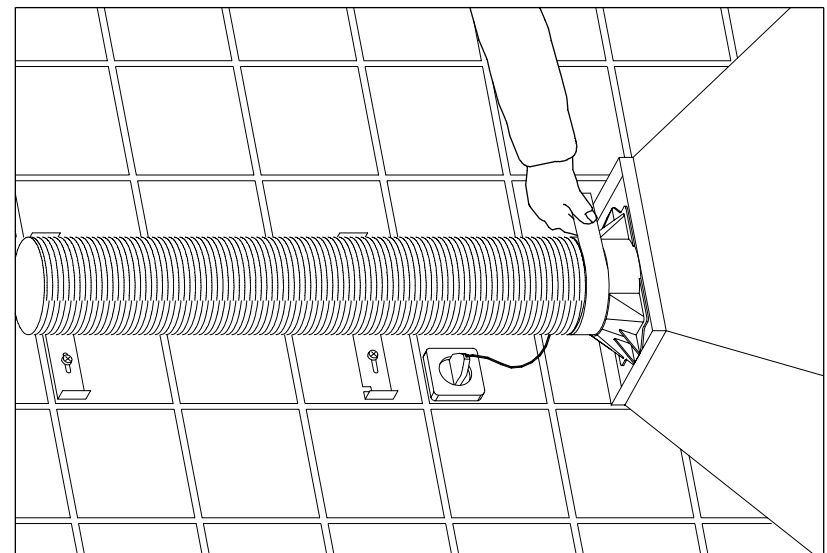

9

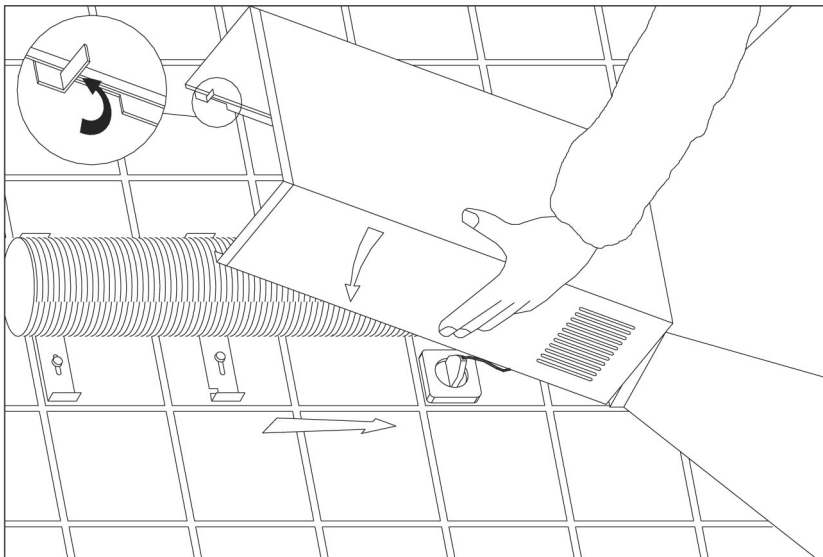

10

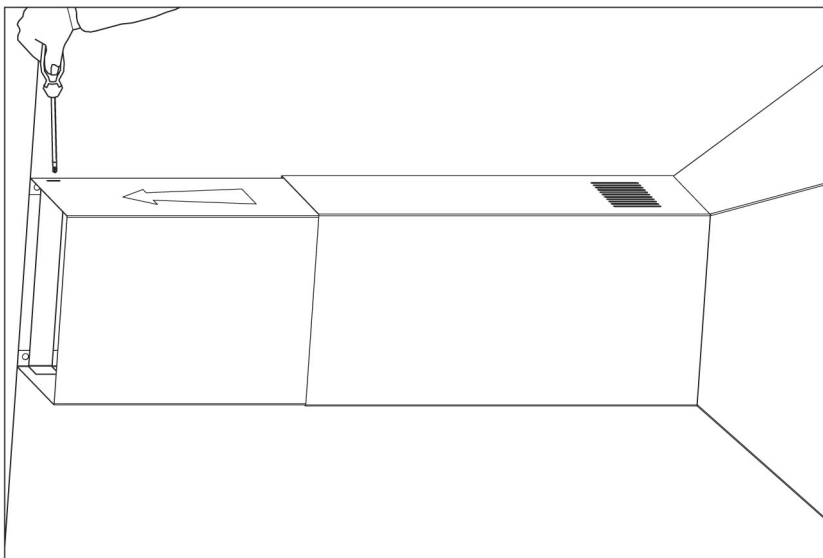

Przycisk ustawienia czasu (8): Służy do ustawiania zegara (F) pracującego w trybie 0h-12h, AM PM. Jednokrotne naciśnięcie powoduje uaktywnienie trybu zmiany czasu, które przejawia się pulsowaniem cyfr. Wówczas naciśnięcie przycisku (6) lub (7) spowoduje zmianę czasu. Każde przyciśnięcie tych przycisków powoduje przestawienie czasu o jedną minutę, a przytrzymanie dłużej niż 0,5 sekundy - przyspiesza zmianę do momentu puszczenia przycisku.

Po ustawieniu czasu oraz ponownym naciśnięciu przycisku (8) przyciski (6) i (7) powrócą do swych głównych funkcji czyli regulacji natężenia oświetlenia.

Przycisk ustawienia alarmu (9): Naciśnięcie przycisku aktywuje alarm (G). Jednokrotne naciśnięcie przycisku powoduje uaktywnienie alarmu, które przejawia się pulsowaniem cyfr. Wówczas przyciskami (6) lub (7) można regulować czas, po którym włączy się alarm (tak samo jak w przypadku ustawiania zegara). Pięć sekund po ustawieniu (lub po ponownym naciśnięciu przycisku 9) alarm zostanie uaktywniony. Wówczas na wyświetlaczu pojawi się symbol dzwonka (symbol H), cyfry zegara przestaną migać, a przyciski (6) i (7) powrócą do swych głównych funkcji.

Po upływie czasu odliczania uruchomi się alarm włączając dzwonek. Alarm wyłącza się po minucie lub po naciśnięciu przycisku 9.

### **KARBANTARTÁS**

#### **- TISZTÍTÁS**

Bármilyen művelet megkezdése előtt győződjön meg arról, hogy a hálózati csatlakozó zsinór ki van húzva az aljzatból és a fokozatkapcsoló a kikapcsolás állásban van. A készülék külsejének tisztításához használjon enyhe, folyékony mosószeret és kerülje a dörzsanyagot tartalmazó tisztítószerket.

- Izzócsere

Izzócsere előtt győződjön meg arról, hogy a hálózati csatlakozó zsinór ki van húzva az aljzatból és a fokozatkapcsoló a kikapcsolás állásban van.

Távolítsa el a zsírszűrőt és cserélje ki az égőt olyan izzóra, amelynek a teljesítménye megegyezik a Műszaki Jellemzőkben felsoroltakkal. Ezután helyezze vissza a zsírszűrőt.

- A zsírszűrő tisztítása

Használatától függően, legalább havonta, a zsírszűrőket le kell szerelni és meg kell tisztítani, mosogatógépben vagy forró, mosószeres vízben.

- Mosogatógépes tisztításnál, a szűrőket függőlegesen kell beállítani a mosogatógépbe, elkerülendő, hogy étemaradékok hulljanak a zsírszűrő felületére.

Öblítés és szárítás után helyezze vissza a zsírszűrőt a helyére, a leszereléskor elvégzett műveletek fordított sorrendben történő megismétlésével.

#### **FONTOS:**

- Ne csatlakoztassa az elszívót kéménybe, ventilátor légcsatornába ill. meleg levegő keringtetésére szolgáló légcsatornába. Bármilyen bekötés előtt tanácskozzon a helyi kéményseprővállalattal felelős személyével, ill. kérje az épület üzemeltetőjének engedélyét. Győződjön meg arról, hogy a helyiségben megfelelő szellőzés legyen, még akkor is ha az elszívót párhuzamosan használja más termékekkel együtt.
- Soha ne hagyjon tűzön lévő ételt felügyelet nélkül, mivel a zsír túlmelegedhet és lángra lobbánhat. Használt olaj esetében még nagyobb a veszély.
- Soha ne használja az elszívót olyan helyiségben ahol más kivezető csővel rendelkező, olyan készülékek működnek, melyek a szabadba vannak kivezetve.
- Elkerülendő a tűzveszélyt, kérjük szigorúan tartsa be az itt leírt előírásokat és rendszeresen tisztítsa a zsírszűrőket.
- Áramszünet esetén lehetséges, hogy a készülék leáll. A kikapcsolás ( OFF ) és azután a bekapcsolás ( ON ) gombok megnyomásával a készülék újra működni kezd. Semmiféle vezéllyel nem kell számolni ebben az esetben.
- Ha a hálózati csatlakozó zsinór megsérült, csak szakember végezheti a cseréjét.
- Soha ne hagyjon nyílt, fedetlen lángot az elszívó alatt.
- A készülék úgy kerüljön felszerelésre, hogy a hálózati csatlakozó zsinór mindig hozzáférhető legyen.
- Az elszívót minimum 65 cm -es távolságra kell a tűzhely fölé szerelni.

#### **FONTOS FIGYELMEZTETÉS HALOGÉN LÁMPÁVAL RENDELKEZŐ KONYHAI ELSZÍVÓK ESETÉBEN**

Halogén izzók cseréjénél mindig alumínium foglaltú lámpát használjon, elkerülendő a felesleges túlmelegedést a foglalatban. A GYÁRTÓ NEM VÁLLAL FELELŐSÉGET A JELEN ÚTMUTATÓBAN SZEREPLŐ ELŐÍRÁSOK BE NEM TARTÁSÁBÓL EREDŐ KÁRÉRT.

A GYÁRTÓ fenntartja magának a jogot bármilyen technikai újítás, változtatás bevezetésére előzetes értesítés nélkül is.

**DEKORATÍV KONYHAI SZAGELSZÍVÓK****Tisztelt Vásárló:**

Meg vagyunk győződve arról, hogy az Ön által vásárolt konyhai szagelszívó mindenben meg fog felelni az igényeinek.

Kérjük olvassa el figyelmesen ezt a használati útmutatót, a legelőkelőbb eredmény elérése érdekében.

**ÜZEMBEHELYEZÉSI, KARBANTARTÁSI ÉS HASZNÁLATI ÚTMUTATÓ****ELEKTROMOS BEKÖTÉS**

Csatlakoztassa a hálózati csatlakozó zsinórt az aljzatba vagy egy többpólusú kapcsolóhoz melynek a minimális érintkező nyílása legalább 3 mm kell, hogy legyen.

A gyártó nem vállal felelősséget abban az esetben, ha a bekötésre ill. az üzemeltetésre vonatkozó előírásokat nem tartják be.

Ez a konyhai szagelszívó megfelel a védelemről és a zavarészérről szóló következő Európai Uniói előírásoknak: EMC No. 89/336 EEC.

**KAPCSOLÓ****Funkcje**

Przycisk zasilania (1): Włącza silnik na pierwszej prędkości (jeśli jest wyłączony) i wyłącza pracę silnika jeśli pracuje (bez względu na prędkość pracy). Gdy pochłaniacz pracuje pojawia się symbol pracy wentylatora (A).

Przycisk zwiększania prędkości pracy (2): Zwiększa prędkość pracy silnika do prędkości maksymalnej. Osiąganiu kolejnych prędkości pracy towarzyszy pojawianie się kolejnych kresek (B) na wyświetlaczu. Jednokrotne naciśnięcie przycisku powoduje zwiększenie prędkości pracy o jeden poziom, natomiast przytrzymanie dłużej niż 0,5 sekundy powoduje przejście do maksymalnej prędkości. Podczas pracy na najwyższym poziomie pojawia się symbol turbo (C) na wyświetlaczu.

Przycisk zmniejszania prędkości pracy (3): Obniża prędkość pracy silnika do najniższej. Obniżaniu prędkości pracy towarzyszy znikanie kolejnych kresek (symbol B) na wyświetlaczu. Jednokrotne naciśnięcie przycisku powoduje zmniejszenie prędkości pracy o jeden poziom, natomiast przytrzymanie dłużej niż 0,5 sekundy spowoduje przejście do najniższej prędkości.

Timer (4): Naciśnięcie przycisku powoduje uaktywnienie trybu automatycznego wyłączania. W tym trybie pochłaniacz pracuje na aktualnej prędkości, po czym po 5 minutach jego praca zostaje zredukowana o jeden poziom. Proces powtarza się aż do momentu osiągnięcia najniższej prędkości. Wówczas, po 5 minutach praca pochłaniacza ulega zatrzymaniu. Gdy funkcja timera jest aktywna na wyświetlaczu pojawia się pulsujący symbol (D), a kreski oznaczające prędkość pracy zaczynają migać.

Tryb automatycznego wyłączania można dezaktywować poprzez naciśnięcie przycisków (1), (2), (3) lub (4).

Przycisk włączania i wyłączania oświetlenia (5): Naciśnięcie przycisku powoduje włączenie oświetlenia o intensywności jaka miała miejsce podczas poprzedniej pracy pochłaniacza. W przypadku braku zasilania oświetlenie powróci do ustawień fabrycznych.

Przycisk zwiększenia intensywności oświetlenia (6): Zwiększa intensywność oświetlenia. Jednokrotne naciśnięcie przycisku powoduje zwiększenie intensywności oświetlenia o jeden poziom, natomiast przytrzymanie dłużej niż 0,5 sekundy spowoduje osiągnięcie maksymalnej intensywności oświetlenia.

Przycisk posiada dodatkową funkcję przestawiania zegara do przodu, gdy uaktywniony jest tryb zmiany czasu (8). Przycisk posiada również trzecią funkcję zwiększania czasu alarmu, gdy uaktywniono przycisk (9).

Przycisk zmniejszenia intensywności oświetlenia (7): Zmniejsza intensywność oświetlenia. Jednokrotne naciśnięcie przycisku powoduje zmniejszenie intensywności oświetlenia o jeden poziom, natomiast przytrzymanie dłużej niż 0,5 sekundy spowoduje osiągnięcie minimalnej intensywności oświetlenia. Po osiągnięciu minimalnego

(nocnego) poziomu na wyświetlaczu pojawia się symbol księżycy (E).

Jednokrotne naciśnięcie przycisku przy wyłączonym oświetleniu spowoduje uaktywnienie minimalnego (nocnego) trybu podświetlenia. Wówczas na wyświetlaczu pojawia się symbol (E).

Przycisk posiada dodatkową funkcję przestawiania zegara wstecz, gdy uaktywniony jest tryb zmiany czasu (8).

Przycisk posiada również trzecią funkcję zmniejszania czasu alarmu, gdy uaktywniono przycisk (9).

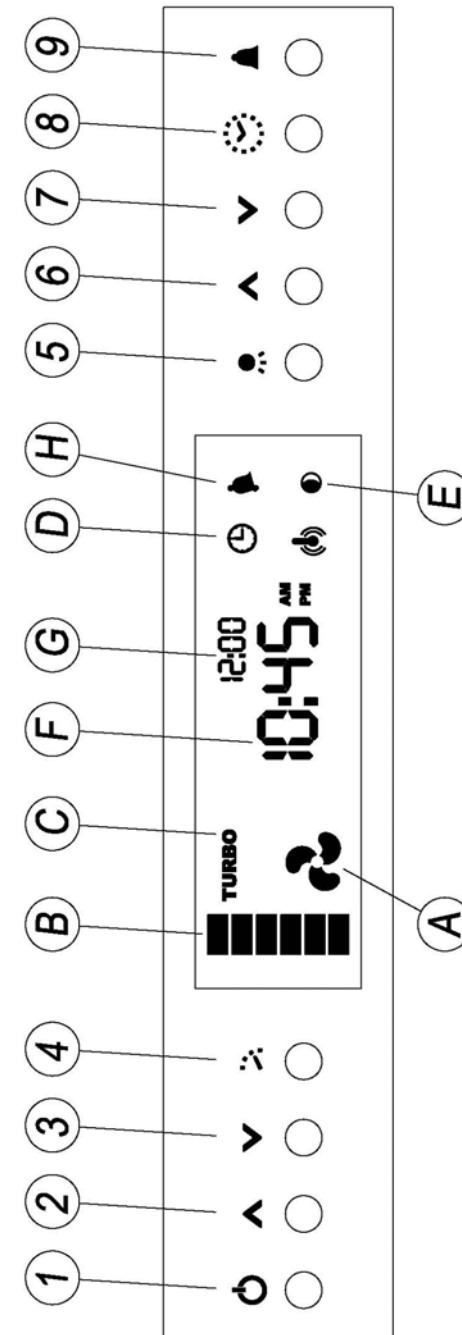

## CAMPANA EXTRACTORA DECORATIVA

Estimado cliente:

Tenemos la certeza que la adquisición de nuestra campana extractora va a satisfacer plenamente sus necesidades; para ello le rogamos lea atentamente las instrucciones del manual, con lo cual obtendrá un resultado óptimo en la utilización de la misma.

Para un mayor rendimiento de la extracción de humos aconsejamos que la instalación del tubo sea de un diámetro no inferior a 120mm. También aconsejamos que el tubo sea de PVC rígido

## INSTRUCCIONES PARA LA INSTALACIÓN. MANTENIMIENTO Y SU USO

### Indicaciones generales

Antes de instalar y usar la campana, debe asegurarse que la tensión (V) y la frecuencia (Hz) indicadas en la placa de características correspondan a la tensión y la frecuencia del lugar donde se va a instalar el producto.

La placa de características con los datos técnicos se encuentra en el interior del producto.

### CONEXIÓN ELÉCTRICA



Conectar el cable de la campana a una base de enchufe o a un interruptor omnipolar que deberá tener como mínimo una distancia de apertura de contactos de 3 mm.



El fabricante no se hace responsable si no se observan todas las normas de seguridad vigente y necesaria para el correcto y normal funcionamiento de la parte eléctrica.

La campana respeta las Directivas Europeas EMC No. 89/336 CEE para la protección contra las interferencias radiales.



### PANELES DE MANDO:

Funcionalidades

Pulsador (1 ) de puesta en marcha/paro: Arranca el motor a primera velocidad si el motor está parado y lo para si está en marcha a cualquier velocidad. Debe visualizarse el símbolo ventilador (A ) en caso de que sea un arranque.



Pulsador (2 ) de aumento de velocidad: Incrementa la velocidad del motor hasta llegar a la máxima, a la vez que se van mostrando barras de velocidad (símbolo B) en la pantalla LCD. Una pulsación representa el aumento de una velocidad, si se mantiene el pulsador por más de 0,5 segundos, se continúa el incremento de velocidad hasta que dejemos de presionar el pulsador o lleguemos al máximo. Si se llega a velocidad máxima se enciende el icono turbo (C ) (TURBO).

Pulsador (3 ) de reducción de velocidad: Decrementa la velocidad del motor hasta llegar a la mínima, a la vez que van desapareciendo las barras de velocidad (símbolo B) en la pantalla. Una pulsación representa la disminución de una velocidad, si se mantiene el pulsador por más de 0,5 segundos, se continúa el decremento de velocidad hasta que dejemos de presionar el pulsador o lleguemos a la velocidad mínima.



Pulsador (4 ) de temporización del funcionamiento del motor: Al pulsarlo se inicia un proceso automático de paro de motor. Dicho proceso consiste en mantener la velocidad actual del motor durante 5 minutos, a partir de los cuales se decrementa la velocidad a la inmediatamente inferior, volviendo a contar otros cinco minutos en este nuevo estado. El proceso se repite hasta llegar a la velocidad mínima, en cuyo caso, pasados los 5 minutos subsiguientes, el motor se para. En el momento de activación de esta función, se debe mostrar en modo parpadeo el símbolo temporización (D ) en la pantalla LCD, a la vez que las barras de velocidad correspondientes a la velocidad activa deben permanecer en parpadeo mientras dura el proceso.

La activación de los pulsadores (1 ) , (2 ) , (3 ) o (4 ) desactivan esta función.

Pulsador (5 ) de activación/desactivación de luz: Se activa la luz de la campana extractora a la intensidad prefijada cuando se desactivó por última vez. La intensidad de luz a la desconexión se mantendrá memorizada siempre y cuando no haya una interrupción del suministro eléctrico.

Pulsador (6 ) de incremento de intensidad de luz: Aumenta la intensidad de luz. Una pulsación implica un aumento de 'un punto', si se mantiene el pulsador por más de 0,5 segundos se continúa el incremento de la intensidad de luz hasta que dejemos de presionar el pulsador o lleguemos al máximo. Este pulsador posee una segunda función de incremento de la hora que entra cuando el pulsador (8 ) es activado.



Este pulsador posee una tercera función de incremento de la alarma que entra cuando el pulsador (9 ) es activado.







Pulsador (7 ) de decremento de intensidad de luz: Decrementa la intensidad de luz. Una pulsación implica una disminución de 'un punto', si se mantiene el pulsador por más de 0,5 segundos se continúa el decremento de la intensidad de luz hasta que dejemos de presionar el pulsador o lleguemos al mínimo. Llegado el mínimo, se debe visualizar el símbolo luna (E ) , que significa luz nocturna.

Una pulsación cuando la luz está apagada lleva el control al nivel de luz nocturna visualizando el símbolo luna (E ) .

Este pulsador posee una segunda función de decremento de la hora que entra cuando el pulsador (8 ) es activado.

Este pulsador posee una tercera función de decremento de la alarma que entra cuando el pulsador (9 ) es activado.

Pulsador (8 ) para la puesta en hora: La activación de este pulsador implica la puesta en hora del reloj (F) , que es en formato 0h-12h con símbolo AM-PM. La primera pulsación pone en parpadeo los dígitos del reloj y activa la segunda función de los pulsadores (6 ) y (7 ) , usándolos como incremento o decremento del tiempo respectivamente. Los pulsadores incrementarán o decrementarán 1 minuto en cada pulsación. Si se mantienen pulsados por más de 0,5 segundos se mantendrá un incremento o decremento rápido hasta que el pulsador se desactive.

Przycisk ustawienia alarmu (9 ) : Naciśnięcie przycisku aktywuje alarm (G). Jednokrotne naciśnięcie przycisku powoduje uaktywnienie alarmu, które przejawia się pulsowaniem cyfr. Wówczas przyciskami (6 ) lub (7 ) można regulować czas, po którym włączy się alarm (tak samo jak w przypadku ustawiania zegara). Pięć sekund po ustawieniu (lub po ponownym naciśnięciu przycisku 9) alarm zostanie uaktywniony. Wówczas na wyświetlaczu pojawi się symbol dzwonka (symbol H ) , cyfry zegara przestaną migać, a przyciski (6 ) i (7 ) powrócą do swych głównych funkcji.

Po upływie czasu odliczania uruchomi się alarm włączając dzwonek. Alarm wyłącza się po minucie lub po naciśnięciu przycisku 9.

### OBŚLUGA

-Czyszczenie

Przed jakąkolwiek czynnością, zawsze należy upewnić się, że okap nie jest podłączony do zasilania, a przełączniki są w pozycji: wyłączony. Czyścić powierzchnię zewnętrzną przy pomocy płynnego, nieżrącego środka czyszczącego. Nie używać środków zawierających proszek do szorowania.

-Wymiana żarówki

Przed przystąpieniem do wymiany żarówki, należy upewnić się, że wyciąg jest wyłączony.

Następnie wyjąć filtr tłuszczowy i wykręcić żarówkę. Wkręcić nową żarówkę o mocy nie większej niż podana w Charakterystyce Technicznej. Umieścić filtr na miejscu.

-Czyszczenie filtra

W zależności od intensywności użytkowania filtr powinien być czyszczony nie rzadziej niż raz w miesiącu w zmywarce lub gorącą wodą z detergentem.

Jeżeli czyszczenie ma miejsce w zmywarce filtr powinno ustawić się pionowo, co zapobiega odkładaniu się resztek jedzenia. Po opłukaniu i wysuszeniu filtry należy zamontować ponownie, jednak w odwrotnej kolejności.

### WAŻNE:

- Nie podłączać wylotu okapu do rury wentylacji lub gorącego powietrza. Przed podłączeniem do komina należy uzyskać pozwolenie od osoby odpowiedzialnej za budynek. Należy być pewnym, że pomieszczenie ma wystarczającą wentylację w przypadku gdy okap używany jest jednocześnie z innymi urządzeniami.
- Nie pozostawiać smażącego się posiłku bez nadzoru, ponieważ może nastąpić przegrzanie tłuszczu i go zapalenie. Ryzyko wzrasta przy użyciu oleju.
- Nie należy używać okapu w miejscach, gdzie działa inne urządzenie wyciągowe, gdyż może to zakłócić jego pracę.
- Aby uniknąć ewentualnego pożaru, należy skrupulatnie przestrzegać wymienionych przepisów i regularnie czyścić filtry.
- W przypadku wyładowań elektrycznych istnieje możliwość zaprzestania pracy urządzenia. Należy nacisnąć wtedy przycisk OFF a następnie ON, a okap ponownie podejmie pracę. Nie istnieje przy tym żadne ryzyko.
- W przypadku uszkodzenia kabla zasilającego naprawy może dokonać tylko elektryk.
- Nigdy nie należy wymieniać żarówek przy podłączonym okapie do sieci elektrycznej.
- Urządzenie musi być umieszczone w takim miejscu aby zapewnić łatwy dostęp do źródła energii.
- Okap musi być zainstalowany minimalnie 65 cm nad płytą grzejną lub palnikami.

### WAŻNE OSTRZEŻENIE DLA UŻYTKOWNIKÓW OKAPÓW WYCIĄGOWYCH Z LAMPĄ HALOGENOWĄ

Jeżeli lampa halogenowa ma być wymieniana musi być zastąpiona lampą z aluminiowym reflektorem, nigdy dwubarwną. Unikać przegrzewania

### PRODUCENT NIE PONI ODPOWIEDZIALNOŚCI ZA ŻADNE SZKODY POWSTAŁE NA SKUTEK NIEPRZESTRZEGANIA PRZEPISÓW ORAZ WSKAZÓWEK DOTYCZĄCYCH INSTALACJI, OBSŁUGI I NIEPRAWIDŁOWEGO UŻYTKOWANIA OKAPU WYCIĄGOWEGO.

Fabrykant zastrzega sobie prawo do wyniku jakiegokolwiek udoskonalenia technologicznego lub modyfikacji bez wcześniejszego ostrzeżenia.



## Okap wyciągowy dekoracyjny

### Szanowny kliencie,

Jesteśmy przekonani, że zakup naszego okapu wyciągowego w pełni zaspokoi wszystkie Twoje potrzeby. Proszę uważnie przeczytać tę instrukcję obsługi w celu uzyskania jak najlepszych rezultatów użytkowania produktu.

## INSTRUKCJA INSTALACJI, OBSŁUGI I UŻYTKOWANIA



### POŁĄCZENIE ELEKTRYCZNE

Przewód zasilający należy podłączyć do gniazda wtykowego lub instalacji stałej poprzez wyłącznik biegunowy, o odległości między stykami biegunów min. 3mm.

Producent nie ponosi odpowiedzialności za jakiegokolwiek szkody powstałe w wyniku nie zachowania wszystkich obowiązujących i koniecznych norm bezpieczeństwa dla prawidłowej i normalnej eksploatacji części elektrycznych. Okap spełnia wytyczne europejskie EMC Nr 89/336 EEC w zakresie ochrony przed promieniowaniem.



### PANEL STEROWANIA:





Funkcje

Przycisk zasilania (1 ): Włącza silnik na pierwszej prędkości (jeśli jest wyłączony) i wyłącza pracę silnika jeśli pracuje (bez względu na prędkość pracy). Gdy pochłaniacz pracuje pojawia się symbol pracy wentylatora (A ).

Przycisk zwiększania prędkości pracy (2 ): Zwiększa prędkość pracy silnika do prędkości maksymalnej. Osiągnięciu kolejnych prędkości pracy towarzyszy pojawianie się kolejnych kreskek (B) na wyświetlaczu. Jednokrotne naciśnięcie przycisku powoduje zwiększenie prędkości pracy o jeden poziom, natomiast przytrzymanie dłużej niż 0,5 sekundy powoduje przejście do maksymalnej prędkości. Podczas pracy na najwyższym poziomie pojawia się symbol turbo (C **TURBO**) na wyświetlaczu.

Przycisk zmniejszania prędkości pracy (3 ): Obniża prędkość pracy silnika do najniższej. Obniżaniu prędkości pracy towarzyszy znikanie kolejnych kreskek (symbol B) na wyświetlaczu. Jednokrotne naciśnięcie przycisku powoduje zmniejszenie prędkości pracy o jeden poziom, natomiast przytrzymanie dłużej niż 0,5 sekundy spowoduje przejście do najniższej prędkości.

Timer (4 ): Naciśnięcie przycisku powoduje uaktywnienie trybu automatycznego wyłączania. W tym trybie pochłaniacz pracuje na aktualnej prędkości, po czym po 5 minutach jego praca zostaje zredukowana o jeden poziom. Proces powtarza się aż do momentu osiągnięcia najniższej prędkości. Wówczas, po 5 minutach praca pochłaniacza ulega zatrzymaniu. Gdy funkcja timera jest aktywna na wyświetlaczu pojawia się pulsujący symbol (D ), a kreski oznaczające prędkość pracy zaczynają migać.

Tryb automatycznego wyłączania można dezaktywować poprzez naciśnięcie przycisków (1 ) , (2 ) , (3 ) lub (4 ).

Przycisk włączania i wyłączania oświetlenia (5 ): Naciśnięcie przycisku powoduje włączenie oświetlenia o intensywności jaka miała miejsce podczas poprzedniej pracy pochłaniacza. W przypadku braku zasilania oświetlenie powróci do ustawień fabrycznych.

Przycisk zwiększenia intensywności oświetlenia (6 ): Zwiększa intensywność oświetlenia. Jednokrotne naciśnięcie przycisku powoduje zwiększenie intensywności oświetlenia o jeden poziom, natomiast przytrzymanie dłużej niż 0,5 sekundy spowoduje osiągnięcie maksymalnej intensywności oświetlenia.

Przycisk posiada dodatkową funkcję przestawiania zegara do przodu, gdy uaktywniony jest tryb zmiany czasu (8 ).

Przycisk posiada również trzecią funkcję zwiększania czasu alarmu, gdy uaktywniono przycisk (9 ).



Przycisk zmniejszenia intensywności oświetlenia (7 ): Zmniejsza intensywność oświetlenia. Jednokrotne naciśnięcie przycisku powoduje zmniejszenie intensywności oświetlenia o jeden poziom, natomiast przytrzymanie dłużej niż 0,5 sekundy spowoduje osiągnięcie minimalnej intensywności oświetlenia. Po osiągnięciu minimalnego (nocnego) poziomu na

wyświetlaczu pojawia się symbol księżycyca (E ).



Jednokrotne naciśnięcie przycisku przy wyłączonym oświetleniu spowoduje uaktywnienie minimalnego (nocnego) trybu podświetlenia. Wówczas na wyświetlaczu pojawia się symbol (E ).



Przycisk posiada dodatkową funkcję przestawiania zegara wstecz, gdy uaktywniony jest tryb zmiany czasu (8 ).



Przycisk posiada również trzecią funkcję zmniejszania czasu alarmu, gdy uaktywniono przycisk (9 ).

Przycisk ustawienia czasu (8 ): Służy do ustawiania zegara (F) pracującego w trybie 0h-12h, AM PM. Jednokrotne naciśnięcie powoduje uaktywnienie trybu zmiany czasu, które przejawia się pulsowaniem cyfr. Wówczas naciśnięcie przycisku (6 ) lub (7 ) spowoduje zmianę czasu. Każde przyciśnięcie tych przycisków powoduje przestawienie czasu o jedną minutę, a przytrzymanie dłużej niż 0,5 sekundy - przyspiesza zmianę do momentu puszczenia przycisku.

Po ustawieniu czasu oraz ponownym naciśnięciu przycisku (8 ) przyciski (6 ) i (7 ) powrócą do swych głównych funkcji czyli regulacji natężenia oświetlenia.

Una vez ajustada la hora, el pulsador (8 ) puede ser nuevamente activado para dejarla fijada y volver los pulsadores (6 ) y (7 ) a su función principal.

Pulsador (9 ) para la selección de la alarma de cuenta atrás: La activación de este pulsador implica la activación de la alarma (G). La primera pulsación pone en parpadeo los dígitos con el último tiempo memorizado y activa la tercera función de los pulsadores (6 ) y (7 ) , usándolos como incremento o decremento del tiempo respectivamente. Los pulsadores incrementarán o decrementarán 1 minuto en cada pulsación. Si se mantienen pulsados por más de 0.5 segundos se mantendrá un incremento o decremento rápido hasta que el pulsador se desactive.

Una vez ajustado el tiempo, al cabo de cinco segundos o una vez pulsemos nuevamente el botón 9, se activa la cuenta atrás de la alarma, la indicación campanas (símbolo H ) se enciende, los dígitos dejan de parpadear y los pulsadores (6 ) y (7 ) vuelven a su función principal.

Agotado el tiempo de descuento, para indicar el fin del conteo, un zumbador es activado de forma intermitente, desactivándose al minuto o con una pulsación sobre el botón 9.

### MANTENIMIENTO

- Limpieza.

Siempre antes de efectuar cualquier operación asegurarse de que el cable de alimentación no esté conectado y que el interruptor esté en posición de paro. Limpiar la parte externa con un detergente líquido no corrosivo y evitar el uso de productos de limpieza con abrasivos.

- Cambio de la lámpara.

Antes de sustituir la lámpara asegurarse de que la campana no esté conectada. Quitar el filtro de grasa y cambiar la lámpara usando una lámpara de potencia igual a la que se indica en las características técnicas. Colocar el filtro nuevamente en su lugar.

- Limpieza del filtro de grasa.

En virtud del uso y como mínimo cada mes, los filtros de grasa deberán ser desmontados y lavados en lavavajillas o en agua caliente y detergente. En el caso de utilizar lavavajillas, es recomendable colocarlos en posición vertical para evitar que los restos de comida se depositen sobre el mismo. Después de haberlos enjuagado y secado colocarlos nuevamente en su lugar, actuando de forma inversa que al desmontarlos.

### IMPORTANTE:

- No conectar la campana a una chimenea de humos, tuberías de aireación o conductos de aire caliente. Antes de conectar a las tuberías, consultar las ordenanzas municipales sobre salida de aires y pedir permiso a la persona responsable del edificio. Asegúrese de que la ventilación es apropiada incluso en el caso de utilizar simultáneamente la campana con otro producto.
- No freír nunca dejando los recipientes sin vigilancia ya que el aceite puede recalentarse o incendiarse. En el caso de aceite ya usado el riesgo de combustión es más elevado.
- No utilizar nunca la campana en ambientes donde funcionen ya aparatos con descargas conectadas al exterior a menos que no se pueda asegurar una perfecta ventilación de dicho ambiente.
- Para evitar posibles incendios, todos estos consejos y la limpieza periódica de los filtros de grasa deben seguirse rigurosamente.
- Durante una descarga electrostática (ESD) es posible que este aparato deje de funcionar. Apague el aparato (OFF) y vuelva a encenderlo (ON) y funcionará correctamente. No hay ni habrá posibilidad de riesgo alguno.
- Si se produce la avería del cable de suministro eléctrico, éste deberá ser cambiado por un servicio oficial o un agente autorizado.
- Nunca flamear bajo la campana extractora.
- El aparato debe ser colocado de tal manera que la toma de corriente sea accesible.
- La campana debe instalarse a una distancia mínima de 65cm. de la superficie de la cocción.

### AVISO IMPORTANTE PARA CAMPANAS CON LÁMPARAS HALÓGENAS

En caso de sustitución de las lámparas halógenas, éstas deben ser sustituidas por lámparas con reflector de aluminio, nunca por lámparas dicróicas, para evitar un sobrecalentamiento innecesario en el portalámparas.

EL FABRICANTE DECLINA TODA RESPONSABILIDAD EN CASO DE QUE NO SEAN OBSERVADAS LAS INDICACIONES DESCRITAS PARA LA INSTALACIÓN, MANTENIMIENTO Y USO ADECUADAS DE LA CAMPANA EXTRACTORA.

Si necesita algún tipo de asistencia técnica o desea más información sobre nuestros productos, no dude en contactar con nuestro distribuidor oficial

El FABRICANTE se reserva el derecho de efectuar cualquier mejora tecnológica o modificación sin previo aviso.

**DEKORATIVE ABZUGSHAUBE**

Geehrte(r) Kunde(in), wir sind überzeugt davon, dass Sie mit dem Kauf unserer Abzugshaube die richtige Wahl getroffen haben und Sie mit dem Gerät zufrieden sein werden. Um einen ordnungsgemäßen Betrieb des Geräts zu garantieren, ist es notwendig, die vorliegende Bedienungsanleitung sorgfältig zu lesen.

**EINBAUANLEITUNG WARTUNG UND GEBRAUCH****Allgemeine Hinweise**

Vor Installation und Inbetriebnahme der Abzugshaube müssen Spannung (V) und Frequenz (Hz.) überprüft werden. Diese Angaben befinden sich auf dem Typenschild und müssen mit den Spannungs- und Frequenzwerten des Installationsorts übereinstimmen.

Das Typenschild mit den technischen Daten befindet sich im Inneren des Geräts.

Für eine optimale Leistung des Dunstabzugs empfehlen wir den Einbau eines Rohrs mit einem Durchmesser von mindestens 120 mm. Wir empfehlen weiterhin, ein Rohr aus hartem PVC zu verwenden.



**ELEKTROANSCHLUSS**

Das Kabel der Abzugshaube an eine gut zugängliche Steckdose oder eine allpolige Trennvorrichtung mit einer Kontaktöffnungsweite von mindestens 3 mm anschließen.

Der Hersteller haftet nicht für Schäden, wenn nicht alle geltenden Sicherheitsvorschriften zur Gewährleistung eines korrekten und einwandfreien Betriebs der Elektrik eingehalten werden.







Diese Abzugshaube erfüllt die EU-Richtlinien Nr. 89/336 CEE über den Schutz gegen radiale Interferenzen.

**BEDIENFELD:**

Drucktaste (1 ) für Start/Stop: Startet den Motor auf der ersten Geschwindigkeitsstufe, wenn der Apparat ausgestellt war, und stoppt ihn bei jeder Geschwindigkeit. Beim Starten sollte das Zeichen für den Ventilator (A ) angezeigt werden.

Drucktaste (2 ) zur Erhöhung der Geschwindigkeit: Erhöht die Geschwindigkeit des Motors bis zur Höchstgeschwindigkeit, gleichzeitig wird ein Schaubild für die Geschwindigkeit (Symbol B) auf dem LCD-Bildschirm angezeigt. Durch einmaliges Drücken wird die Geschwindigkeit erhöht. Wenn Sie den Drucktaste länger als 0,5 Sekunden gedrückt halten, wird die Geschwindigkeit solange erhöht, bis Sie den Drucktaste loslassen oder die Höchstgeschwindigkeit erreicht wird. Bei Erreichen der Höchstgeschwindigkeit leuchtet die Anzeige (C **TURBO**) auf.

Drucktaste (3 ) zur Verringerung der Geschwindigkeit: Verringert die Geschwindigkeit des Motors bis zur Mindestgeschwindigkeit, gleichzeitig wird das Schaubild für die Geschwindigkeit (Symbol B) auf dem LCD-Bildschirm ausgeblendet. Durch einmaliges Drücken wird die Geschwindigkeit verringert. Wenn Sie den Drucktaste länger als 0,5 Sekunden gedrückt halten, wird die Geschwindigkeit solange verringert, bis Sie den Drucktaste loslassen oder die Mindestgeschwindigkeit erreicht wird.



Drucktaste (4 ) für die Zeitprogrammierung der Motorfunktion: Durch Drücken dieser Drucktaste wird ein automatischer Vorgang zum Anhalten des Motors gestartet. Durch diesen Vorgang wird die augenblickliche Geschwindigkeit des Motors 5 Minuten lang gehalten, nach Ablauf dieser 5 Minuten wird die Geschwindigkeit auf die darunter liegende Stufe vermindert, dann läuft der Motor noch einmal fünf Minuten in dieser Geschwindigkeit weiter. Dieser Vorgang wird solange wiederholt, bis die Mindestgeschwindigkeit erreicht wird, dann schaltet sich der Motor nach weiteren 5 Minuten ab. Wenn diese Funktion aktiviert wird, blinkt die Anzeige für die Zeitprogrammierung (D ) auf dem LCD-Bildschirm. Gleichzeitig blinken auch die Geschwindigkeitsanzeigen für die entsprechende Geschwindigkeit während des gesamten Vorgangs. Durch Betätigen der Drucktaste (1 ), (2 ), (3 ) oder (4 ) wird diese Funktion deaktiviert.

Drucktaste (5 ) für das Einschalten/Ausschalten des Lichtes: Das Licht der Abzugshaube wird in der Intensität eingeschaltet, in der es zum letzten Mal ausgeschaltet wurde. Die Lichtintensität beim Ausschalten bleibt immer gespeichert, es sei denn, die Elektrizitätszufuhr wurde unterbrochen.

Drucktaste (6 ) für die Erhöhung der Lichtintensität: Erhöhung der Lichtintensität. Durch einmaliges Drücken wird die Intensität „eine Stufe“ erhöht. Wenn Sie den Drucktaste länger als 0,5 Sekunden gedrückt halten, wird die Lichtintensität solange erhöht, bis Sie die Drucktaste loslassen oder die höchste Stufe erreicht wird. Diese Drucktaste verfügt über eine

zweite Funktion zur Erhöhung der Uhrzeit, auf die zugegriffen werden kann, wenn die Drucktaste (8 ) aktiviert ist.



Diese Drucktaste verfügt über eine dritte Funktion zum Erhöhen des Alarms, auf die zugegriffen werden kann, wenn die Drucktaste (9 ) aktiviert ist.

Drucktaste (7 ) zur Verringerung der Lichtintensität: Verringert die Lichtintensität. Durch einmaliges Drücken wird die Intensität „eine Stufe“ verringert. Wenn Sie die Drucktaste länger als 0,5 Sekunden gedrückt halten, wird die Lichtintensität solange verringert, bis Sie die Drucktaste loslassen oder die niedrigste Stufe erreicht wird. Bei Erreichen der niedrigsten Stufe wird das Symbol Mond (E ) angezeigt. Das bedeutet Nachtlcht.

Einmaliges Drücken mit abgeschaltetem Licht bringt die Steuerung auf die Stufe Nachtlcht, wobei das Symbol Mond (E ) angezeigt wird.

Diese Drucktaste verfügt über eine zweite Funktion zum Senken der Uhrzeit, auf die zugegriffen werden kann, wenn die Drucktaste (8 ) aktiviert ist.

Diese Drucktaste verfügt über eine dritte Funktion zum Verringern des Alarms, auf die zugegriffen werden kann, wenn die Drucktaste (9 ) aktiviert ist.

Knopf der Verringerung der Intensivität des Lichtes (7 ): Verringert die Intensivität des Lichtes. Einmaliges Drücken verringert die Intensivität des Lichtes um eine Stufe. Wenn Sie die Drucktaste länger als 0,5 Sekunden gedrückt halten, wird die Lichtintensität solange verringert, bis Sie die Drucktaste loslassen oder die niedrigste Stufe erreicht wird. Bei Erreichen der niedrigsten Stufe wird das Symbol Mond (E ) angezeigt. Das bedeutet Nachtlcht.

Einmaliges Drücken mit abgeschaltetem Licht bringt die Steuerung auf die Stufe Nachtlcht, wobei das Symbol Mond (E ) angezeigt wird.

Diese Drucktaste verfügt über eine zweite Funktion zum Senken der Uhrzeit, auf die zugegriffen werden kann, wenn die Drucktaste (8 ) aktiviert ist.

Diese Drucktaste verfügt über eine dritte Funktion zum Verringern des Alarms, auf die zugegriffen werden kann, wenn die Drucktaste (9 ) aktiviert ist.

Einmaliges Drücken mit abgeschaltetem Licht bringt die Steuerung auf die Stufe Nachtlcht, wobei das Symbol Mond (E ) angezeigt wird.

Einmaliges Drücken mit abgeschaltetem Licht bringt die Steuerung auf die Stufe Nachtlcht, wobei das Symbol Mond (E ) angezeigt wird.

Einmaliges Drücken mit abgeschaltetem Licht bringt die Steuerung auf die Stufe Nachtlcht, wobei das Symbol Mond (E ) angezeigt wird.

Einmaliges Drücken mit abgeschaltetem Licht bringt die Steuerung auf die Stufe Nachtlcht, wobei das Symbol Mond (E ) angezeigt wird.

Einmaliges Drücken mit abgeschaltetem Licht bringt die Steuerung auf die Stufe Nachtlcht, wobei das Symbol Mond (E ) angezeigt wird.

**-Чистка**

Прежде чем производить любые операции по уходу, выключите вытяжку и выньте вилку из розетки. Очищайте внешнюю поверхность корпуса мягким, жидким моющим средством, избегайте абразивов.

**-Замена ламп**

Прежде чем менять лампы, убедитесь, что вытяжка отключена от электропитания. Выньте жировой фильтр и замените лампочку на новую, мощность которой не более той, что указана в Технических Характеристиках (см. в начале инструкции). Установите фильтр в исходное положение.

**-Очистка жирового фильтра.**

В зависимости от интенсивности использования, но не реже чем раз в месяц, жировой фильтр следует вынуть и вымыть теплой мыльной водой либо в посудомоечной машине.

Если Вы пользуетесь посудомоечной машиной, расположите фильтры вертикально, чтобы при мойке частички пищи на засорили их поверхность. Ополоснув и высушив фильтры, установите их на прежнее место.

**ВАЖНО:**

- Не выводите трубу вытяжки в дымоход, вентиляционный выход или отверстие для горячего воздуха. Прежде чем подсоединить трубу вытяжки куда-либо, проконсультируйтесь у специалиста в Вашем домоуправлении касательно системы вывода отработанного воздуха из здания. В случае, если вытяжка будет использоваться вместе с иными приборами, убедитесь, что система вентиляции исправна и достаточна.
- Никогда не оставляйте без присмотра то, что Вы жарите, т.к. жир может загореться. Риск возгорания выше, если Вы используете жир (масло) вторично.
- Никогда не используйте вытяжку в помещении, где работают иные приборы с системой наружного выброса отработанного воздуха, даже если можно гарантировать безупречное качество вентиляции.
- В целях пожаробезопасности строго следуйте всем рекомендациям настоящей инструкции, в частности, регулярно мойте жировые фильтры.
- В случае электростатического разряда вытяжка может перестать работать. Вы восстановите операционный режим, нажав кнопки OFF и ON. При этом нет и не может быть никакого риска.
- Если сетевой шнур поврежден, официальный дилер обязан его заменить.
- Не оставляйте открытыми включенные горелки.
- Прибор должен быть установлен таким образом, чтобы его можно было подключить к розетке. Допускается использование электроудлиннителя.
- Прибор должен быть установлен на расстоянии минимум 65 см от поверхности плиты.

**ВАЖНОЕ ПРЕДУПРЕЖДЕНИЕ ДЛЯ ВЫТЯЖЕК С ГАЛОГЕНОВЫМИ ЛАМПАМИ**

В случае, если Вы меняете галогеновую лампу, новая должна иметь алюминиевый рефлектор, не применяйте дихромные лампы, чтобы избежать чрезмерного перегрева кронштейна.

ПРОИЗВОДИТЕЛЬ ОТКАЗЫВАЕТСЯ ОТ ЛЮБОЙ ОТВЕТСТВЕННОСТИ В СЛУЧАЕ НЕПОДОБНОЙ УСТАНОВКИ ВЫТЯЖКИ, НЕВЕРНОГО ЕЕ ИСПОЛЬЗОВАНИЯ ИЛИ УХОДА.

Для осуществления гарантийного обслуживания техники Вам необходимо предъявить чек на ее покупку вместе с гарантийным талоном (сертификатом). В противном случае гарантийные обязательства не действительны. СРОК СЛУЖБЫ: 8-10 лет (в зависимости от модели).

**ДЕКОРАТИВНЫЕ КУХОННЫЕ ВЫТЯЖКИ**

**Уважаемый покупатель:**

Мы уверены, что вы будете довольны покупкой нашей вытяжки.

Присмотритесь внимательно прочтите эту инструкцию с тем, чтобы использование вытяжки принесло Вам максимальную пользу.

**ИНСТРУКЦИЯ ПО УСТАНОВКЕ, ИСПОЛЬЗОВАНИЮ И УХОДУ ЗА ВЫТЯЖКОЙ**

**ПОДКЛЮЧЕНИЕ К ЭЛЕКТРОСЕТИ**

Вставьте вилку в розетку или произведите подключение через соединительную колодку с расстоянием между контактами не менее 3 мм.

Производитель не несет ответственности в случае, если не были соблюдены требования безопасности при операциях по электроподключению вытяжки.

Данная вытяжка полностью соответствует Европейским Инструкциям EMC No. 89/336 ЕЕС по электромагнитной совместимости.

**УСТАНОВКА**

Данный прибор спроектирован как вытяжка (забор воздуха из помещения и отвод наружу) или как фильтрующее устройство (внутренняя рециркуляция). Минимальное расстояние между варочной поверхностью и нижней плоскостью вытяжки:

- а) для электрических плит/поверхностей 660-700 мм.;
- б) для газовых или комбинированных плит/поверхностей 750-800 мм.

**Все рисунки, на которые ссылается данная инструкция, находятся в оригинальной инструкции, прилагаемой к вытяжке.**

Крепление вытяжки к стене и комплектация оборудования (купольные модели).

- необходимые аксессуары прилагаются в комплекте;
- необходимо поместить шаблон в место установки вытяжки и отметить отверстия на стене;
- просверлить в стене отверстия диаметром 6 мм;
- с вытяжкой поставляются шурупы и дюбеля для закрепления вытяжки.

**СБОРКА ДЕКОРАТИВНОГО КОЖУХА (КУПОЛЬНЫЕ МОДЕЛИ)**

В стене, в месте крепления кожуха в соответствии с высотой, указанной на прилагаемом шаблоне, необходимо просверлить отверстия. Поместите дюбеля в отверстия и присоедините кронштейн Е (рис. 2) с помощью винтов. Установите кожух А (рис.2), имеющий удлинительную часть В внутри. Удостоверьтесь в том, что планка D (рис.2) правильно соединена с кронштейном Е.

Укрепите планку G в том месте, где закончится декоративный короб. После установки декоративного кожуха на купол вытяжки необходимо выдвинуть внутреннюю часть на необходимую высоту, после чего закрепить винтами (рис.5).



**ВНИМАНИЕ!** При всех работах необходимо убедиться, что вытяжка отключена от электросети. В том случае, если не работают лампочки, удостоверьтесь, плотно ли они закручены.

**ПЕРЕХОД ОТ РЕЖИМА ВЫТЯЖКИ К РЕЦИРКУЛЯЦИИ**

Осуществляется установкой угольных фильтров и отключением воздуховода. Для центробежных двигателей требуется два угольных фильтра сроком действия 3 месяца. Угольные фильтры не очищаются, а подлежат замене. Срок действия угольных фильтров зависит от типа плиты, частоты использования вытяжки, типа приготавливаемой пищи, загрязненности жирового фильтра







**Угольные фильтры не входят в комплект вытяжки**

**ПАНЕЛИ УПРАВЛЕНИЯ Функции:**



Кнопка включения/выключения (1 ): Если мотор выключен, то запускает мотор на первой скорости, а также останавливает мотор, если он работает, вне зависимости от скорости. При запуске мотора появляется изображение вентилятора (A ).

Кнопка для увеличения скорости (2 ): Увеличивает скорость мотора до самого высокого уровня, при увеличении скорости на ЖК экране появляются дополнительные черточки обозначения скорости (символ В). При одном нажатии кнопки скорость увеличится на один уровень, при нажатии и удержании кнопки более чем 0,5 секунд скорость будет продолжать увеличиваться до максимального значения или до тех пор, пока кнопка не будет отпущена. При достижении максимальной скорости загорается значок (С **TURBO**).



Кнопка снижения скорости (3 ): Снижает скорость мотора до минимального уровня, при уменьшении скорости на ЖК экране исчезают черточки обозначения скорости (символ В). При одном нажатии кнопки скорость уменьшится на один уровень, при нажатии и удержании кнопки более чем 0,5 секунд скорость будет продолжать уменьшаться до минимального значения или до тех пор, пока кнопка не будет отпущена.



Таймер (4 ): Нажатие этой кнопки активизирует процесс автоматической остановки мотора. При активизации кнопки мотор будет продолжать работать на текущей скорости в течение пяти минут, по истечении пяти минут мотор снижает скорость на один уровень ниже и работает на новой скорости в течение следующих пяти минут. Этот цикл повторяется до тех пор, пока мотор не достигнет минимального уровня скорости, на котором проработает пять минут и остановится. Когда вы активизируете эту функцию, на ЖК экране появляется и начинает мигать символ таймера (D ), черточка, соответствующая текущей скорости, также будет мигать в ходе процесса. Эта функция может быть отключена посредством нажатия кнопки (1 , (2 , (3 ) или (4 ).



Кнопка включения/выключения подсветки (5 ): Подсветка вытяжного вентилятора загорается с такой интенсивностью, с какой она работала при последнем включении. Уровень интенсивности подсветки при отключении будет сохранен в памяти, за исключением случаев отключения электричества.



Кнопка увеличения интенсивности света (6 ): Увеличивает интенсивность света. Единичное нажатие кнопки повышает интенсивность света на "одну единицу"; если кнопка нажимается и удерживается в нажатом состоянии более 0,5 секунд, то интенсивность света будет увеличиваться до своего максимального уровня или до тех пор, пока кнопка остается в нажатом состоянии. Эта кнопка выполняет вторую функцию, увеличивая значение цифр при установке времени на часах при активизации кнопки (8 ).

Эта кнопка имеет и третью функцию перестановки времени вперед при активации кнопки (9 ).

Друктасте (8 ) zum Einstellen der Uhrzeit: Durch die Aktivierung dieser Drucktaste wird die Uhrzeit (F) eingestellt. Sie hat das Format 0h-12h mit den Symbolen AM-PM. Beim ersten Drücken blinken die Zahlen der Uhr auf und die zweite Funktion der Drucktasten (6 ) und (7 ) wird aktiviert. Die Erste dient zum Erhöhen, die Zweite zur Verringerung der Uhrzeit. Die Drucktasten erhöhen oder Senken mit jedem Drücken um 1 Minute. Wenn Sie die Drucktasten länger als 0,5 Sekunden gedrückt halten, wird solange schnell erhöht oder verringert, bis sich die Drucktaste deaktiviert.

Sobald die Uhrzeit eingestellt wurde, kann die Drucktaste (8 ) erneut aktiviert werden, um sie fest einzustellen und die Drucktasten (6 ) und (7 ) wieder auf ihre Hauptfunktion zurückzustellen.

Drucktaste (9 ) für die Auswahl des Alarms des Countdowns: Die Aktivierung dieser Drucktaste aktiviert auch den Alarm (G). Beim ersten Drücken blinkt die zuletzt gespeicherte Zeit auf und die dritte Funktion der Drucktasten (6 ) und (7 ) wird aktiviert. Die Erste dient zum Erhöhen, die Zweite zur Verringerung der Zeit. Die Drucktasten erhöhen oder Senken mit jedem Drücken um 1 Minute. Wenn Sie die Drucktasten länger als 0,5 Sekunden gedrückt halten, wird solange schnell erhöht oder verringert, bis sich die Drucktaste deaktiviert.

Sobald die Zeit eingestellt ist, wird der Countdown des Alarms entweder nach Ablauf von 5 Sekunden oder bei erneutem Drücken der Drucktaste 9, aktiviert. Die Anzeige Glocken (Symbol H ) leuchtet auf, die Zahlen blinken nicht mehr und den Drucktasten (6 ) und (7 ) wird wieder ihre Hauptfunktion zugewiesen.

Sobald die Zeit des Countdowns abgelaufen ist, wird ein unterbrochener Summer aktiviert, der das Ende des Countdowns angibt. Nach einer Minute oder durch Aktivieren der Drucktaste 9 wird dieser deaktiviert.

**WICHTIG:**

- Die Abzugshaube darf nicht an einen Schornstein, an Entlüftungsrohre oder Leitungen mit warmer Luft angeschlossen werden. Vor dem Anschluss der Haube an Leitungen müssen die geltenden örtlichen Verordnungen über Luftabzüge ins Freie konsultiert und die Genehmigung des Hausbesitzers/der Eigentümersammlung eingeholt werden. Stellen Sie sicher, dass ausreichende Belüftung garantiert ist, auch bei Verwendung der Haube zusammen mit einem anderen Gerät.
- Beim Braten mit Fett die Pfannen bzw. Töpfe niemals unbeaufsichtigt lassen. Das Öl könnte sich zu stark erhitzen bzw. entzünden. Bei wieder verwendetem Fett besteht erhöhte Entzündungsgefahr.
- Die Abzugshaube darf nicht in Räumen verwendet werden, in denen bereits andere Geräte installiert sind, die einen Abzug nach außen haben, sofern nicht für eine ausreichende Belüftung garantiert werden kann.
- Um Brandgefahr vorzubeugen, müssen alle Hinweise zu Gebrauch, Wartung und Reinigung der Fettfilter strikt befolgt werden.
- Das Gerät kann bei einer elektrostatischen Entladung (ESD) vorübergehend aufhören zu funktionieren. Stellen Sie das Gerät aus (OFF) und wieder an (ON) und es arbeitet wieder korrekt. Es besteht dabei keinerlei Gefahr.
- Bei einer Beschädigung des Netzkabel muss dieses durch einen geprüften Techniker oder einen autorisierten Vertreter ausgetauscht werden.
- Unter der Abzugshaube darf nicht flambiert werden
- Das gerät muß so montiert wer den, daß der Netzstecker jederzeit erreichbar ist.
- Die Haube muß mit einem Mindestabstand von 65cm vom Her agebracht.

**WARTUNG**

- Reinigung.

Vor jeder Reinigungs- oder Wartungsoperation immer darauf achten, dass das Gerät vom Stromnetz getrennt ist und der Hauptschalter auf Position AUS steht. Das Äußere der Haube mit einem nicht ätzenden flüssigen Mittel reinigen und keine scheuernden Mittel verwenden.

- Auswechseln der Lampe.

Vor dem Austauschen der Lampe darauf achten, dass das Gerät nicht ans Stromnetz angeschlossen ist. Fettfilter herausnehmen und die Lampe gegen eine Lampe austauschen, die den Anforderungen der Technischen Merkmale entspricht. Filter wieder einsetzen.

- Reinigung des Fettfilters.

In Abhängigkeit von der Verwendungshäufigkeit aber mindestens einmal pro Monat müssen die Fettfilter ausgebaut und in der Spülmaschine oder von Hand in warmem Wasser mit Spülmittel gewaschen werden. Bei Reinigung in der Spülmaschine wird empfohlen, die Filter senkrecht zu stellen, damit sich keine Essensreste auf ihnen absetzen. Nach der Reinigung sorgfältig abtrocknen und wieder in die alte Position einsetzen.

**WICHTIGER HINWEIS FÜR ABZUGSHAUBEN MIT HALOGENLAMPEN**

Halogener Lampen können gegen Lampen mit Aluminiumreflektor ausgetauscht werden, aber auf keinen Fall gegen Kaltlichtspiegellampen, die zu einer unnötigen Erwärmung des Lampenhalters führen.

DER HERSTELLER LEHNT JEGLICHE HAFTUNG AB IN FÄLLEN, IN DENEN DIE HIER BESCHRIEBENEN ANWEISUNGEN ZU INSTALLATION, WARTUNG UND GEBRAUCH DER ABZUGSHAUBE NICHT BEFOLGT WERDEN.

Falls Sie Kundendienstleistungen benötigen oder weitere Informationen über unsere Produkte wünschen, wenden Sie sich bitte an unseren Vertragshändler.

DER HERSTELLER behält sich das Recht vor, seine Geräte ohne Vorankündigung durch technische Neuerungen oder Korrekturen zu verändern.

## HOTTE D'EXTRACTION DÉCORATIVE

F

Cher client:

Nous avons la certitude que l'acquisition de notre hotte d'extraction satisfera pleinement vos besoins. Nous vous prions pour cela de lire attentivement les instructions du manuel afin d'obtenir un résultat optimal lors de l'utilisation de celle-ci.

### INSTRUCTIONS POUR L'INSTALLATION, L'ENTRETIEN et L'UTILISATION

#### Indications générales

Avant d'installer et d'utiliser la hotte, vous devez vous assurer que la tension (V) et la fréquence (Hz.) indiquées sur la plaque de caractéristiques correspondent à la tension et à la fréquence du lieu où la hotte va être installée.

La plaque de caractéristiques avec les données techniques se trouvent à l'intérieur de la hotte.

Pour un meilleur rendement de l'extraction de fumées, nous conseillons que le tube soit en PVC rigide et d'un diamètre minimum de 120 mm.

#### BRANCHEMENT ELECTRIQUE



Le câble de la hotte doit être branché dans une prise de courant ou directement raccordé à un interrupteur omnipolaire qui devra avoir une distance d'ouverture des contacts d'au moins 3 mm.

Le fabricant n'est pas responsable dans le cas où les normes de sécurité en vigueur et nécessaires pour un fonctionnement correct et normal de la partie électrique ne sont pas observées.

La hotte respecte les directives européennes EMC No. 89/336 CEE pour la protection contre les interférences radioélectriques.







#### PANNEAUX DE COMMANDE:

Fonctionnalités



Bouton-poussoir (1 ) de mise en marche/arrêt : Si le moteur est arrêté, permet sa mise en marche à la première vitesse, et s'il est en marche à n'importe quelle vitesse il l'arrête. Le symbole ventilateur (A ) doit apparaître dans le cas où il s'agit de la mise en marche.

Bouton-poussoir (2 ) d'augmentation de vitesse : Augmente la vitesse du moteur jusqu'à ce que la maximum soit atteint. Cette augmentation est visible sur l'écran LCD au moyen des barres de vitesse (symbole B). En appuyant une fois sur ce bouton, l'augmentation est d'une vitesse ; en le gardant appuyé pendant plus de 0.5 secondes, la vitesse augmente jusqu'à ce que le bouton soit lâché ou que la vitesse maximum soit atteinte. Dans ce dernier cas, l'icône turbo (C **TURBO**) s'allume.

Bouton-poussoir (3 ) de réduction de vitesse : Réduit la vitesse du moteur jusqu'à ce le minimum soit atteint. Cette réduction est visible sur l'écran au moyen des barres de vitesse (symbole B) qui disparaissent au fur et à mesure. En appuyant une fois sur ce bouton, la diminution est d'une vitesse ; en le gardant appuyé pendant plus de 0.5 secondes, la vitesse continue de diminuer jusqu'à ce que le bouton-poussoir soit lâché ou que la vitesse minimale soit atteinte.

Bouton-poussoir (4 ) de temporisation du fonctionnement du moteur : En l'appuyant, un processus automatique d'arrêt du moteur commence. Ce processus consiste à maintenir pendant 5 minutes la vitesse actuelle du moteur, pour la diminuer ensuite à celle immédiatement inférieure, où elle reste pendant 5 autres minutes. Le processus se répète jusqu'à ce que la vitesse minimale soit atteinte ; après les 5 minutes correspondant à cette dernière vitesse, le moteur s'arrête. Au moment de l'activation de cette fonction, le symbole de temporisation (D ) doit clignoter sur l'écran LCD, alors que les barres de vitesse correspondant à la vitesse active le feront pendant toute la durée du procédé. L'activation des boutons-poussoirs (1 ) (2 ) (3 ) ou (4 ) désactive cette fonction.

Bouton-poussoir (5 ) d'activation/désactivation de lumière : La lumière de la hotte s'active à l'intensité préfixée quand elle a été désactivée pour la dernière fois. L'intensité de lumière au moment de la déconnexion restera en mémoire à condition qu'il n'y ait pas eu de coupure de courant.

Bouton-poussoir (6 ) d'augmentation d'intensité de lumière : Augmente l'intensité de lumière. Appuyer une fois sur ce bouton permet d'augmenter l'intensité de « un point » ; si l'on maintient le bouton appuyé plus de 0,5 secondes, l'intensité de lumière continue d'augmenter jusqu'à de qu'il soit lâché ou que le maximum d'intensité soit atteint. Ce bouton possède une seconde fonction d'augmentation de l'heure quand le bouton-poussoir (8 ) est activé.

Ce bouton possède une troisième fonction d'augmentation de l'alarme quand le bouton-poussoir (9 ) est activé.



Bouton-poussoir (7 ) de diminution d'intensité de lumière : Diminue l'intensité de lumière. Appuyer une fois sur ce bouton permet de diminuer l'intensité de « un point » ; si l'on maintient le bouton appuyé plus de 0,5 secondes, l'intensité de lumière continue de diminuer jusqu'à de qu'il soit lâché ou que le minimum d'intensité soit atteint. Quand le minimum est atteint, le



symbole de lune (E ) doit apparaître, ce qui signifie lumière nocturne.



Appuyer une fois sur ce bouton quand la lumière est éteinte permet de situer le contrôle au niveau de lumière nocturne, le symbole de lune (E ) apparaissant.

Ce bouton possède une seconde fonction de diminution de l'heure quand le bouton-poussoir (8 ) est activé.

Ce bouton possède une troisième fonction de diminution de l'alarme quand le bouton-poussoir (9 ) est activé.

Mόλις τοποθετηθεί η σωστή ώρα, πατώντας πάλι το κουμπί (8 ) η ώρα θα επικυρωθεί και κουμπιά (6 ) και (7 ) θα γυρίσουν στη κύρια λειτουργία τους.

Κουμπί αντιστροφής μέτρησης προειδοποίησης (9 ) : Πιέζοντας το κουμπί αυτό θα ενεργοποιηθεί η προειδοποίηση (G). Όταν πατηθεί μία φορά, τα ψηφία του ρολογιού αρχίζουν να αναβοσβήνουν δείχνοντας την ώρα που είναι αποθηκευμένη στη μνήμη, και ενεργοποιούν την τρίτη λειτουργία των κουμπιών (6 ) και (7 ) που πλέον χρησιμοποιούνται για να αυξάνουν ή να μειώνουν την ώρα αντίστοιχα. Σε κάθε πάτημα αυτών των κουμπιών η ώρα αυξάνει ή μειώνει κατά ένα 1 λεπτό. Εάν παραμείνουν πατημένα για περισσότερο από 0.5 δευτερόλεπτα η ώρα θα αρχίσει να αυξάνει ή να μειώνεται γρηγορότερα μέχρι τα κουμπιά να αυξηθούν ελεύθερα.

Μόλις ρυθμιστεί η ώρα, μετά από πέντε δευτερόλεπτα (ή νωρίτερα εάν πατηθεί πάλι το κουμπί 9) η αντιστροφή μέτρησης προειδοποίησης ενεργοποιείται, το σύμβολο του κουδουνιού (σύμβολο H ) θα ανάψει και τα ψηφία θα σταματήσουν να αναβοσβήνουν τα δε κουμπιά (6 ) και (7 ) θα επιστρέψουν στην κύρια λειτουργία τους. Στο τέλος της αντιστροφής μέτρησης, για να δηλώνει το τέλος της μέτρησης, ένας βομβητής θα ακούγεται περιοδικά, ο οποίος θα σταματήσει μετά από ένα λεπτό ή όταν πατηθεί το κουμπί 9.

#### ΣΥΝΤΗΡΗΣΗ

- Καθαρισμός.

Πριν από κάθε ενέργεια καθαρισμού βεβαιωθείτε ότι το ηλεκτρικό καλώδιο έχει αποσυνδεθεί και ότι ο διακόπτης βρίσκεται στη θέση OFF. Καθαρίστε το εξωτερικό του απορροφητήρα με ένα μη διαβρωτικό υγρό απορρυπαντικό και αποφύγετε τη χρήση των σπλιβωτικών καθαριστικών προϊόντων.

- Αλλαγή των ηλεκτρικών λυχνιών.

Πριν αντικαταστήσετε τις ηλεκτρικές λυχνίες, σιγουρευτείτε ότι ο απορροφητήρας είναι αποσυνδεδεμένος.

Βγάλτε το φίλτρο άνθρακα και αντικαταστήστε την ηλεκτρική λυχνία με μια οβάλ λυχνία όχι μεγαλύτερης ισχύος από αυτή των τεχνικών χαρακτηριστικών του απορροφητήρα. Επανατοποθετήστε το φίλτρο.

- Καθαρισμός του φίλτρου άνθρακα.

Ανάλογα με τη χρήση, αλλά τουλάχιστον μια φορά το μήνα, τα φίλτρα άνθρακα πρέπει να αποσυναρμολογούνται και να καθαρίζονται στο πλυντήριο πιάτων ή με ζεστό νερό και σαπούνι.

Αν καθαρίζονται στο πλυντήριο πιάτων, συνιστούμε να τοποθετούνται κάθετα για να μην κάθονται πάνω τους υπολείμματα φαγητού.

Μόλις ξεπλυθούν και στεγνώσουν, επανατοποθετήστε τα με την αντίθετη διαδικασία από εκείνη της αποσυναρμολόγησης.

#### **ΠΡΟΣΟΧΗ:**

- Μην συνδέετε τον απορροφητήρα με καπνοδόχους, σωλήνες εξερισμού ή σωληνώσεις ζεστού αέρα. Πριν συνδέσετε με σωλήνες συμβουλευτείτε τις δημοτικές ρυθμίσεις για εξερχόμενα αέρια και πάρτε άδεια από τον υπεύθυνο κατασκευών. Σιγουρευτείτε ότι υπάρχει επαρκής εξερισμός, ακόμη και όταν ο απορροφητήρας χρησιμοποιείται ταυτόχρονα με κάποιο άλλο προϊόν.
- Ποτέ μην αφήνετε φαγητό που τηγανίζετε χωρίς προσοχή, επειδή το λάδι μπορεί να υπερθερμανθεί ή να πιάσει φωτιά. Όταν τηγανίζετε με χρησιμοποιημένο λάδι, ο κίνδυνος φωτιάς είναι ακόμη μεγαλύτερος.
- Ποτέ μην χρησιμοποιείτε τον απορροφητήρα όταν υπάρχουν άλλες συσκευές με εκκενώσεις που συνδέονται με την έξοδο, εκτός αν μπορεί να είναι σίγουρος ο τέλειος εξερισμός του χώρου.
- Προς αποφυγή της πιθανότητας φωτιάς, θα πρέπει όλες αυτές οι υποδείξεις και ο περιοδικός καθαρισμός των φίλτρων να τηρούνται αυστηρά.
- Κατά τη διάρκεια ηλεκτροστατικής εκκένωσης, είναι πιθανό να σταματήσει να λειτουργεί η συσκευή. Κλείνοντας και ξαναανοίγοντας το διακόπτη λειτουργίας, θα ξαναρχίσει να λειτουργεί, χωρίς κανένα κίνδυνο πριν ή μετά.
- Αν το ηλεκτρικό καλώδιο υποστεί φθορά πρέπει να αλλαχθεί από έναν επίσημο αντιπρόσωπο.
- Ποτε μην αφήνετε αναμμένη φλόγα κάτω από τον απορροφητήρα
- Η συσκευή πρέπει να τοποθετείται με τέτοιο τρόπο, ώστε να είναι προσβασιμη η πριζα παροχης ρευματος.
- Ο απορροφητηρας πρεπει να τοποθετειται το λιγοτερο σε αποσταση 65 εκατοστων απο τις εστιες (ματια) της κουζίνας.

#### **ΣΗΜΑΝΤΙΚΗ ΠΡΟΕΙΔΟΠΟΙΗΣΗ ΓΙΑ ΑΠΟΡΡΟΦΗΤΗΡΕΣ ΜΕ ΛΑΜΠΕΣ ΑΛΟΓΟΝΟΥ**

Εάν οι λάμπες αλογόνου χρειάζονται αντικατάσταση, πρέπει να αντικατασταθούν με λάμπες με ανακλαστήρα αλουμινίου, ποτέ διχρωματικές λάμπες, προς αποφυγή άσκοπης υπερθέρμανσης των πλαισίων των λαμπών.

**Ο ΚΑΤΑΣΚΕΥΑΣΤΗΣ ΑΠΟΠΟΙΕΙΤΑΙ ΚΑΘΕ ΕΥΘΥΝΗΣ ΕΑΝ ΟΙ ΟΔΗΓΙΕΣ ΓΙΑ ΤΗΝ ΕΓΚΑΤΑΣΤΑΣΗ, ΣΥΝΤΗΡΗΣΗ ΚΑΙ ΧΡΗΣΗ ΤΟΥ ΑΠΟΡΡΟΦΗΤΗΡΑ ΔΕΝ ΑΚΟΛΟΥΘΗΘΟΥΝ.**

**Ο ΠΑΡΑΓΩΓΟΣ διατηρεί το δικαίωμα οποιασδήποτε τεχνολογικής βελτίωσης ή αλλαγής, χωρίς προηγούμενη ενημέρωση.**

## ΑΠΟΡΡΟΦΗΤΗΡΑΣ

Αγαπητέ πελάτη,

Είμαστε σίγουροι πως η αγορά του απορροφητήρα μας θα ικανοποιήσει απόλυτα τις ανάγκες σας. Παρακαλώ διαβάστε προσεκτικά τις οδηγίες αυτού του φυλλαδίου, προκειμένου να πετύχετε τα ιδανικά αποτελέσματα από τη χρήση του απορροφητήρα σας.

### ΟΔΗΓΙΕΣ ΓΙΑ ΤΟΠΟΘΕΤΗΣΗ, ΣΥΝΤΗΡΗΣΗ ΧΡΗΣΗ

#### **Ηλεκτρική Σύνδεση**



Συνδέστε το καλώδιο σε μία έξοδο ή έναν πολυπολικό διακόπτη που πρέπει να έχει μια απόσταση από το άνοιγμα επαφής τουλάχιστον 3 χιλ.

Ο κατασκευαστής δεν θα είναι υπεύθυνος αν δεν τηρηθούν όλες οι απαραίτητες και τρέχουσες νόρμες ασφαλείας για τη σωστή και ομαλή λειτουργία του ηλεκτρικού μέρους.

Ο απορροφητήρας συμμορφώνεται με τις Ευρωπαϊκές Κατευθυντήριες Οδηγίες EMC No. 89/336 EEC για την προστασία εναντίον της ραδιοενεργής παρεμβολής.







### ΠΙΝΑΚΕΣ ΕΛΕΓΧΟΥ

#### Λειτουργίες

Κουμπί on/off (1 ): Ξεκινάει το μοτέρ στην πρώτη ταχύτητα εφόσον το μοτέρ ήταν προηγουμένως σε στάση, και σταματάει το μοτέρ εφόσον ήταν προηγουμένως σε λειτουργία, σε οποιαδήποτε ταχύτητα. Το σύμβολο του ανεμιστήρα (A ) εμφανίζεται όταν το μοτέρ είναι σε λειτουργία.

Κουμπί αύξησης ταχύτητας (2 ): Αυξάνει την ταχύτητα του μοτέρ μέχρι το μέγιστο, ενώ ταυτόχρονα εμφανίζονται διαδοχικά οι ράβδοι (σύμβολο B) στη οθόνη LCD, καθώς αυξάνει η ταχύτητα. Πιέζοντας το κουμπί μία φορά η ταχύτητα θα αυξηθεί κατά ένα επίπεδο; έχοντας πατημένο το κουμπί για περισσότερο από 0,5 δευτερόλεπτα, η ταχύτητα θα συνεχίσει να αυξάνει μέχρι να φτάσει το μέγιστο ή μέχρι το κουμπί να αφεθεί ελεύθερο. Στη μέγιστη ταχύτητα, το εικονίδιο του τούρμπο (C **TURBO**) είναι αναμμένο.

Κουμπί μείωσης ταχύτητας (3 ): Μειώνει την ταχύτητα του μοτέρ μέχρι το ελάχιστο, ενώ ταυτόχρονα διαγράφονται διαδοχικά οι ράβδοι (σύμβολο B) από την οθόνη LCD. Πιέζοντας το κουμπί μία φορά η ταχύτητα θα μειωθεί κατά ένα επίπεδο; έχοντας πατημένο το κουμπί για περισσότερο από 0,5 δευτερόλεπτα, η ταχύτητα θα συνεχίσει να μειώνεται μέχρι να φτάσει στο ελάχιστο ή μέχρι το κουμπί να αφεθεί ελεύθερο.



Χρονομετρητής (4 ): Πιέζοντας το κουμπί αυτό ενεργοποιείται η διαδικασία αυτόματου σταματήματος του μοτέρ. Όταν ενεργοποιηθεί, το μοτέρ θα συνεχίσει να λειτουργεί στην παρούσα ταχύτητα για ακόμα πέντε λεπτά ενώ μετά το πέρας αυτού του χρόνου θα μειώσει την ταχύτητα του στο αμέσως χαμηλότερο επίπεδο στο οποίο θα παραμείνει για άλλα πέντε λεπτά. Ο κύκλος επαναλαμβάνεται μέχρι το μοτέρ να φτάσει στη χαμηλότερη ταχύτητα, στην οποία θα παραμείνει για ακόμη πέντε λεπτά και στη συνέχεια θα σταματήσει. Όταν ενεργοποιηθεί η λειτουργία, το σύμβολο του χρονομετρητή (D ) εμφανίζεται πάνω στη οθόνη LCD και αρχίζει να αναβοσβήνει ενώ οι ράβδοι της αντίστοιχης, κάθε φορά ταχύτητας, θα αναβοσβήνουν όσο διαρκεί η διαδικασία. Η λειτουργία μπορεί να διακοπεί πατώντας το κουμπί (1 ) , (2 ) , (3 ) ή (4 ) .

Κουμπί φωτισμού on/off (5 ): Η λάμπα ανάβει στην ένταση που ήταν ρυθμισμένη όταν έσβησε την τελευταία φορά. Κατά το σβήσιμο της λάμπας το επίπεδο της έντασης φωτός θα αποθηκευτεί στη μνήμη, εκτός εάν έχει παρουσιαστεί διακοπή στο ηλεκτρικό ρεύμα.

Κουμπί αύξησης της έντασης φωτός (6 ): Αυξάνει την ένταση του φωτός. Πιέζοντας το μία φορά αυξάνει την ένταση κατά μία "στάθμη", ενώ εάν το κουμπί κρατηθεί πατημένο για περισσότερο από 0,5 δευτερόλεπτα, η ένταση του φωτός θα συνεχίσει να αυξάνεται μέχρι να φτάσει στο μέγιστο της ή μέχρι το κουμπί να αφεθεί ελεύθερο.

Το κουμπί αυτό έχει και δεύτερη λειτουργία, να προχωράει το ρολόι μπροστά όταν το κουμπί (8 ) είναι ενεργοποιημένο.



Το κουμπί αυτό έχει και τρίτη λειτουργία, να προσθέτει χρόνο στο ζυμνητήρι όταν το κουμπί (9 ) είναι ενεργοποιημένο.



Κουμπί μείωσης της έντασης φωτός (7 ): Μειώνει την ένταση του φωτός. Πιέζοντας το μία φορά μειώνει την ένταση κατά μία "στάθμη"; εάν το κουμπί κρατηθεί πατημένο για περισσότερο από 0,5 δευτερόλεπτα, η ένταση του φωτός θα συνεχίσει να μειώνεται μέχρι να φτάσει στο ελάχιστο επίπεδο ή μέχρι το κουμπί να αφεθεί ελεύθερο. Στο ελάχιστο επίπεδο, το σύμβολο της σελήνης (E ) εμφανίζεται, αντιπροσωπεύοντας το φως νύκτας.



Πιέζοντας το κουμπί μία φορά ενώ η λάμπα είναι σβηστή θα θέσει τη ρύθμιση στο επίπεδο φωτός νύκτας, ενδεικνυόμενο από το σύμβολο της σελήνης (E ) το οποίο ανάβει.



Το κουμπί αυτό έχει και δεύτερη λειτουργία, να προχωράει το ρολόι πίσω όταν το κουμπί (8 ) είναι ενεργοποιημένο.



Το κουμπί αυτό έχει και τρίτη λειτουργία, να αφαιρεί χρόνο στο ζυμνητήρι όταν το κουμπί (9 ) είναι ενεργοποιημένο.

Κουμπί για τη ρύθμιση της ώρας (8 ): Αυτό το κουμπί χρησιμοποιείται για να ρυθμιστεί το ρολόι (F) το οποίο χρησιμοποιεί την 0h-12h τυποποίηση και τα σύμβολα AM-PM. Πιέζοντας το μία φορά τα ψηφία του ρολογιού αρχίζουν να αναβοσβήνουν και ενεργοποιείται η δεύτερη λειτουργία των κουμπιών (6 ) and (7 ) που χρησιμοποιούνται για να αυξηθεί ή μειωθεί αντίστοιχα η ώρα. Κάθε πάτημα αυτών των κουμπιών προχωράνε μπροστά ή πίσω την ώρα κατά ένα 1 λεπτό. Εάν τα κουμπιά κρατηθούν πατημένα για περισσότερο από 0.5 δευτερόλεπτο, η ώρα θα προχωρήσει μπροστά ή πίσω γρηγορότερα μέχρι τα κουμπιά να αφεθούν ελεύθερα.

Bouton-poussoir (8 ) pour la mise à l'heure : L'activation de ce bouton permet la mise à l'heure de l'horloge (F), dans le format 0h-12h accompagné des symboles AM - PM. Appuyer une fois sur ce bouton fait clignoter les caractères de l'horloge et active la seconde fonction des boutons-poussoirs (6 ) et (7 ) qui permettent d'augmenter ou de diminuer le temps, respectivement. Les boutons-poussoirs augmenteront ou diminueront de 1 minute chaque fois qu'ils seront appuyés. S'ils sont maintenus appuyés plus de 0.5 secondes, l'augmentation ou la diminution sera rapide jusqu'à ce que le bouton de mise à l'heure soit désactivé.

Une fois l'heure réglée, le bouton (8 ) peut de nouveau être activé pour qu'elle soit fixée et que les boutons-poussoirs (6 ) et (7 ) reviennent à leur fonction principale.

Bouton-poussoir (9 ) pour la sélection de l'alarme de compte à rebours : L'activation de ce bouton permet d'activer l'alarme (G). Appuyer une fois sur ce bouton fait clignoter les caractères du dernier temps mémorisé et active la troisième fonction des boutons-poussoirs (6 ) et (7 ) , en les utilisant comme augmentation et diminution du temps, respectivement. Les boutons-poussoirs augmenteront ou diminueront de 1 minute chaque fois qu'ils seront appuyés. S'ils sont maintenus appuyés plus de 0.5 secondes, l'augmentation ou la diminution sera rapide jusqu'à ce que le bouton de mise à l'heure soit désactivé.

Une fois le temps réglé, cinq secondes après ou quand le bouton 9 sera de nouveau appuyé, le compte à rebours de l'alarme s'active, l'indication hottes (symbole H ) s'allume, le clignotement des caractères cesse et les boutons-poussoirs (6 ) et (7 ) reviennent à leur fonction principale.

Une fois le temps écoulé, pour indiquer la fin du compte à rebours, un signal sonore est activé de façon intermittente ; il se désactive après une minute ou si l'on appuie sur le bouton 9.

### **ENTRETIEN**

#### - Nettoyage.

Avant d'effectuer toute opération, assurez-vous toujours que le câble d'alimentation soit débranché et que l'interrupteur soit en position d'arrêt. Lavez la partie externe avec un détergent liquide non corrosif et n'utilisez pas de produit de nettoyage contenant des abrasifs.

- Remplacement d'une lampe.

Avant de remplacer la lampe, assurez-vous que la hotte soit débranchée. Enlevez le filtre à graisse et changez la lampe par une lampe de puissance égale à celle indiquée dans les caractéristiques techniques. Remplacez le filtre.

- Nettoyage du filtre de graisse.

En fonction de l'utilisation et, au minimum une fois par mois, les filtres à graisse devront être démontés et lavés dans un lave-vaisselle ou à l'eau chaude avec un détergent. Dans le cas où vous utilisez le lave vaisselle, il est recommandé de mettre les filtres en position verticale afin d'éviter que des restes de repas se déposent sur ceux-ci. Après les avoir rincés et séchés, remettez-les en place en agissant à l'inverse de la manière dont vous les avez démontés.

### **IMPORTANT:**

- Ne raccordez pas l'évacuation de la hotte à un conduit de fumée, ni à des conduits d'aération ou d'air chaud. Avant de la raccorder au conduit, consultez les arrêtés municipaux sur les sorties d'air et demander l'autorisation à la personne responsable du bâtiment. Assurez-vous que la ventilation soit adaptée au cas où vous voulez utiliser la hotte avec un autre produit simultanément.
- Ne faites jamais frire des aliments en les laissant sans surveillance, car l'huile peut surchauffer voire prendre feu. Dans le cas d'une huile usagée, les risques d'inflammation sont plus élevés.
- N'utilisez jamais la hotte dans des milieux où fonctionnent également des appareils à décharge connectés à l'extérieur à moins de pouvoir assurer une ventilation parfaite dans ledit milieu.
- Afin d'éviter les risques d'incendies, tous ces conseils ainsi que le nettoyage périodique des filtres de graisse doivent être rigoureusement observés.
- En cas de décharge électrostatique (modèle ESD), il est possible que la hotte cesse de fonctionner. Eteignez la hotte (OFF) et allumez-la de nouveau (ON), elle fonctionnera alors correctement. Il n'y a aucune sorte de risques en cas de décharge électrostatique.
- Si le câble d'alimentation électrique est endommagé, celui-ci devra être impérativement changé par un service officiel ou par un agent autorisé.
- Ne jamais faire flamer quoi que ce soit en dessous de la hotte
- L'appareil doit être installé de telle manière que la prise soit accessible.
- La hotte sera installée à 65cm au moins du plan de cuisson.

### **AVIS IMPORTANT POUR LES HOTTES AYANT DES LAMPES HALOGÈNES**

Lorsque vous remplacez les lampes halogènes, celles-ci doivent être remplacées par des lampes à réflecteur en aluminium. Ne jamais utiliser des lampes dichroïdes, afin d'éviter une surchauffe du support de la lampe.

LE FABRICANT DÉCLINE TOUTE RESPONSABILITÉ DANS LE CAS OÙ NE SERAIENT PAS OBSERVÉES LES INDICATIONS DÉCRITES CONCERNANT L'INSTALLATION, L'ENTRETIEN ET L'UTILISATION APPROPRIÉES DE LA HOTTE D'EXTRACTION

Si vous avez besoin d'une assistance technique ou d'un complément d'information sur nos produits, n'hésitez pas à contacter notre distributeur officiel.

**LE FABRICANT se réserve le droit d'effectuer toute amélioration technologique ou modification sans préavis.**

**DECORATIVE EXTRACTOR HOODS**

Dear client,  
We are sure that the purchase of our extractor hood will fully satisfy all of your needs.  
Please read this instruction manual carefully in order to obtain the best results from the use of the hood.

**INSTRUCTIONS FOR INSTALLATION, MAINTENANCE AND USE****General indications**

Before installing and using the hood, be sure that the voltage (V) and the frequency (Hz) indicated on the feature plate match the voltage and frequency at the installation site.

The feature plate and technical data are shown on the inside of the product.

For better performance in extracting fumes we advise that tubing installed should be of a diameter not less than 120 mm. We also advise using rigid PVC tubing.

**ELECTRICAL CONNECTION**

Connect the cord to a socket or double pole switch, which must have a minimum contact opening distance of 3 mm.

The manufacturer shall not be liable for failure to observe all safety regulations in force for the correct and normal operation of electrical parts.





This hood complies with European Directives EMC No. 89/336 EEC on protection against radial interference.

**CONTROL PANELS:**

On/off button (1  appears when the motor is switched on.

Button to increase the speed (2 

Button to decrease the speed (3 

Timer (4  on the LCD screen will start to flash and the speed bars corresponding to the active speed will remain in flashing mode while the process lasts. This function can be deactivated by pressing the (1 , (2 , (3 ) or (4  button.

Light on/off button (5 

Button to increase the light intensity (6  button is activated.



This button has a third function of adding to the time on the alarm when the (9  button is activated.



Button to decrease the light intensity (7 , representing the night light, appears.



Pressing the button once when the light is off will set the control at the night-light level indicated by the moon symbol (E ) which lights up.



This button has a second function of moving the clock back when the (8  button is activated.

This button has a third function of reducing the time on the alarm when the (9  button is activated.



Button for setting the time (8 ) and (7 ) buttons which are used to increase or decrease the time respectively. Each press of these buttons causes the time to move forward or backward by 1 minute. If the buttons are held down for more than 0.5 seconds, the time will move forward or backward more quickly until the buttons are released.

Once the correct time has been established, pressing the (8  button again will set the time and restore the (6 ) and (7 ) buttons to their main function.

Button to select the countdown alarm (9 ) and (7 ) buttons which are used to increase or decrease the time respectively. Each press of these buttons causes the time to increase or decrease by 1 minute. If they are held down for more than 0.5 seconds the time will increase or decrease more quickly until the buttons are released.

Taaksepäinlaskevan hälyttimen asetuspainike (9 ): Tämän painikkeen aktivoiminen mahdollistaa hälyttimen (G) aktivoinnin. Ensimmäinen painallus laittaa viimeisenä muistissa olevat numerot vilkkumaan ja aktivoi painikkeiden (6  ja (7 ) kolmannen toiminnan käyttäen niitä ajan eteen tai taaksepäin siirtämiseen kunkin numeron kohdalla. Painikkeet lisäävät tai vähentävät yhden minuutin jokaisella painalluksella. Jos pidät niitä painettuna enemmän kuin 0,5 sekunttia, nopea lisääminen tai vähentäminen jatkuu kunnes painike inaktivoituu.

Ajan asentamisen jälkeen, viiden sekunnin kuluttua tai nappia 9 uudelleen painamalla, hälyttimen taaksepäinlasku aktivoituu.

Kellomerkki (symboli H  syttyy, numerot eivät enää vilku ja painikkeet (6  ja (7 ) palautuvat niiden pääasiallisiin toimintoihin.

Kun asetettu aika on kulunut loppuun, merkinä laskemisen päättymisestä aktivoituu toistuva sumერი. Sumერი pysähtyy minuutin kuluttua tai painamalla kerran nappia 9.

**UNDERHÅLL**

- Rengöring.

Före varje typ av åtgärd, bör du försäkra dig om att nätkabeln inte är inkopplad och att strömbrytaren är frånslagen. Rengör den yttre delen med icke korrosivt flytande rengöringsmedel och använd aldrig slipande rengöringsprodukter.

- Utbyte av lampan.

Innan du byter ut lampan, bör du försäkra dig om att köksfläkten inte är påkopplad. Ta bort fettfiltren och byt ut lampan mot en lampa med samma effekt som den som anges vid de tekniska data. Sätt tillbaka filtren på samma plats.

- Rengöring av fettfilter.

Minst varje månad och beroende på hur ofta fläkten används, bör fettfiltren monteras ner och rengöras i diskmaskin eller med varmt vatten och rengöringsmedel. Om man rengör dem i diskmaskin bör de placeras i stående position för att undvika att matrester avlagras på dem. Efter att ha sköljt och torkat filtren sätter man tillbaka dem igen på samma plats genom att gå tillväga på det motsatta sättet än när man tog bort dem.

**VIKTIGT:**

- Anslut inte fläkten till skorsten, luftkonditioneringsystem eller varmluftstrummor. Innan den kopplas till lufttrumman, var god ta reda på gällande kommunala förordningar angående luftutsläpp och begär tillstånd hos den fastighetsansvarige. Försäkra dig om att ventilationen är korrekt även i fall då fläkten används tillsammans med annan utrustning.
- Lämna aldrig stekpannor och grytor på plattan utan tillsyn när du steker eftersom stekoljan kan överhettas och fatta eld. Om matoljan används på nytt är risken för självantändning större.
- Använd aldrig köksfläkten i utrymmen där det redan fungerar andra installationer som har luftevakueringsbehov om man inte kan försäkra sig om en perfekt ventilation av det nämnda utrymmet.
- För att eliminera risken för brand bör alla dessa råd och den periodiskt återkommande rengöringen av fettfiltren följas noggrant.
- Under en elektrostatisk överbelastning (ESD) är det möjligt att den här apparaten slutar fungera. Stäng då av den (OFF) och sätt på den igen (ON), då börjar den fungera korrekt igen. Det finns inte eller kommer att finnas någon som helst risk.
- Om nätkabeln förstörs eller har ett fel bör den bytas ut på en auktoriserad serviceverkstad eller av ett auktoriserat ombud.
- Tänd aldrig lågor under fläkten.
- Apparaten bör placeras på så sätt att strömförsörjningen är åtkomlig.
- Fläkten bör installeras minst 65 cm från spisens övre del.

**VIKTIG INFORMATION ANGÅENDE KÖKSFLÄKTAR MED HALOGENA LAMPOR**

Vid utbyte av halogena lampor bör dessa bytas ut mot lampor med aluminium reflektor, aldrig mot dikroiska lampor, för att undvika en onödig överhettning i lamphållaren.

TILLVERKAREN AVSÄGER SIG ALLT ANSVAR I DEN MÅN ATT MAN INTE VIDTAR ALLA ÅTGÄRDER BESKRIVNA FÖR INSTALLATION, UNDERHÅLL OCH ANVÄNDNING AV KÖKSFLÄKTEN.

Om du behöver någon typ av teknisk assistans eller vill ha mer information om våra produkter, tveka inte att ta kontakt med en av våra auktoriserade återförsäljare.

TILLVERKAREN fiirbehåller sig rätten till tekniska fiirbättringar eller modifieringar utan fiiregående meddelande.

**DEKORATIV KÖKSFLÄKT**

Bästa kund:

Vi är övertygade om att inköpet av vår köksfläkt kommer att tillfredsställa dina behov helt och hållet; därför bör du noga läsa instruktionerna i bruksanvisningen, så att du når fram till bästa möjliga resultat när du använder köksfläkten.

**INSTRUKTIONER FÖR INSTALLATION AV FLÄKTEN. SKÖTSEL OCH ANVÄNDNING****Allmänna anvisningar**

Innan du installerar och använder köksfläkten ska du försäkra dig om att nätspänningen (V) och frekvensen (Hz) som anges på fläktens typskylt överensstämmer med nätspänningen och frekvensen där den ska installeras.

Typskylten med tekniska data finns på fläktens insida.

För att utnyttja fläktens kapacitet till fulla rekommenderar vi att du installerar ett rör som har en diameter på minst 120 mm. Vi rekommenderar också att röret är tillverkat av styv PVC-plast.

**ELEKTRISK ANSLUTNING**



Köksfläktens kabel kopplas till ett vägguttag eller till en mångpolig strömbrytare som bör ha ett avstånd på minst 3 mm mellan kontaktoppningarna.

Tillverkaren gör sig inte ansvarig om man inte vidtar alla gällande och nödvändiga säkerhetsnormer för en korrekt och normal funktion av den elektriska delen.

Köksfläkten överensstämmer med de europeiska direktiven EMC No. 89/336 CEE för skydd mot radiala störningar.







**INSTRUMENTPANEL:**

Toiminnat



Käynn timers/pysäytys painike (1 ): Käynn timerää moottorin ensimmäiselle nopeudelle jos moottori on pysähtyneenä, tai pysäyttää moottorin sen käydessä millä tahansa nopeudella. Jos kyseessä on käynn timer, tuuletinsymbolin (A ) tulee olla näkyvillä.



Nopeudenlisäyspainike (2 ): Korottaa moottorin nopeutta maksimiin asti, samanaikaisesti LCD-näyttöpaneeliin ilmestyy nopeusraitoja (symboli B). Yksi painallus aiheuttaa nopeuden kiihtymisen yhden pykälän verran. Jos pidät painiketta alhaalla 0,5 sekuntia pidempään, nopeuden kasvu jatkuu niin kauan kun painike pysyy alapainettuna tai kunnes maksiminopeus on saavutettu. Jos maksiminopeus saavutetaan, turboikoni (C **TURBO**) syttyy.

Nopeudenhidastuspainike (3 ): Alentaa moottorin nopeutta minimiin asti, nopeusraidat (symboli B) häipyvät samanaikaisesti näyttöpaneelilta. Yksi painallus aiheuttaa nopeuden hidastumisen yhden pykälän verran. Jos pidät painiketta alhaalla 0,5 sekuntia pidempään, nopeuden lasku jatkuu niin kauan kun painike pysyy alapainettuna tai kunnes miniminopeus on saavutettu.



Moottorinajastinpainike (4 ): Automaattinen moottorinpysäytysprosessi käynnistyy painiketta painaessasi. Kyseinen prosessi perustuu moottorin nopeuden pitämiseen samana viiden minuutin ajan. Sen jälkeen nopeus putoaa yhden pykälän hitaammaksi ja pysyy taas samana viiden minuutin ajan. Prosessi toistuu, kunnes miniminopeus on saavutettu. Seuraavan viiden minuutin kuluttua moottori pysähtyy. Tämän toiminnon aikana LCD-näyttöpaneelissa tulee näkyä viikkuva ajastinsymboli (D ). Samanaikaisesti aktiivinopeutta vastaavien nopeusraitojen tulee pysyä vilkkuvana koko prosessin ajan. Painikkeiden (1 , (2 , (3 ) tai (4 ): aktivoiti pysäyttää tämän toiminnon.



Valon syytys/sammutus painike (5 ): Liesikuvun valo syttyy sillä voimakkuudella, mikä sille edellisellä käyttökerralla on säädetty. Valon voimakkuus sammuttaessasi laitteen säilyy muistissa aina, mikäli sähkökatkoksia ei tapahdu.



Valonvoimakkuuden lisäyspainike (6 ): Lisää valon voimakkuutta. Yksi painallus lisää voimakkuutta yhden "pisteen" verran. Jos pidät painiketta alhaalla 0,5 sekuntia pidempään, valon voimakkuuden kasvu jatkuu niin kauan kun painike pysyy alapainettuna tai kunnes maksimivoimakkuus on saavutettu. Tällä painikkeella on toinen toiminto: kellonajan eteenpäin siirto, joka on toiminnassa painikkeen (8 ) ollessa aktivoitu. Tällä painikkeella on kolmas toiminto: hälyttime eteenpäin siirto, joka on toiminnassa painikkeen (9 ) ollessa aktivoitu.



Valonvoimakkuuden vähentämissymboli (7 ): Vähentää valon voimakkuutta. Yksi painallus vähentää voimakkuutta yhden "pisteen" verran. Jos pidät painiketta alhaalla 0,5 sekuntia pidempään, valon voimakkuuden väheneminen jatkuu niin kauan kun painike pysyy alapainettuna tai kunnes minimivoimakkuus on saavutettu. Minimiiin saavutetta, kuusymboliin (E ) tulee näkyä. Se tarkoittaa yövaloa.

Valon ollessa sammutettu yksi painallus johtaa säädön yövalon tasolle näyttäen kuusymbolia (E ).

Tällä painikkeella on toinen toiminto: kellonajan taaksepäin siirto, joka on toiminnassa painikkeen (8 ) ollessa aktivoitu. Tällä painikkeella on kolmas toiminto: hälyttime taaksepäin siirto, joka on toiminnassa painikkeen (9 ) ollessa aktivoitu.

Kellonajan asennuspainike (8 ): Tämän painikkeen aktivoiminen mahdollistaa kellonajan (F) asentamisen. Kellonaika on osoitettu muodossa 0h-12h ja siinä on AM-PM symbolit. Ensimmäinen painallus laittaa kellon numerot vilkkumaan ja aktivoi seuraavan toiminnan painikkeet (6 ) ja (7 ) käyttäen niitä kellon eteen tai taaksepäin siirtämiseen kunkin numeron kohdalla. Painikkeet lisäävät tai vähentävät yhden minuutin jokaisella painalluksella. Jos pidät niitä painettuna enemmän kuin 0,5 sekuntia, nopea lisääminen tai vähentäminen jatkuu kunnes painike inaktivoituu.

Kellonajan asentamisen jälkeen painike (8 ) voidaan aktivoida uudelleen kellonajan vakiinnuttamiseksi ja painikkeiden (6 ) ja (7 ) palauttamiseksi niiden pääasiallisiin toimintoihin.

Once the time has been set, after five seconds (or earlier by pressing button 9 again) the alarm countdown will activate, the bell symbol (symbol H ) will light up, the digits will stop flashing and the (6 ) and (7 ) buttons will revert to their main function.

At the end of the countdown, to show that it has ended, a buzzer will go off intermittently, which will stop sounding after one minute or when button 9 is pressed.

**MAINTENANCE****-Cleaning**

Before any type of operation, always make sure that the electrical cord is disconnected and the switch is in the off position. Clean the external part with a mild, liquid detergent and avoid the use of abrasive cleaning products.

**-Changing the light**

Before changing the light make sure that the hood is not connected.

Remove the grease filter and replace the light with a light bulb no more powerful than that specified in the Technical Characteristics. Place the filter in position.

**-Cleaning the grease filter.**

Depending on use, and at least once a month the grease filters should be disassembled and cleaned in a dishwasher or with hot soapy water.

If washed in a dishwasher, the filters should be placed in an upright position to prevent food remains from falling on them.

After rinsing and drying, replace the filters by following the steps for disassembly in reverse order.

**IMPORTANT:**

- Do not connect the hood to chimneys, ventilation pipes or hot air pipes. Before connecting any pipes, consult municipal ordinances on exhaust air and request permission from the person in charge of the building. Be sure there is adequate ventilation, even in cases where the hood is to be used simultaneously with another product.
- Never leave frying food unattended since grease can overheat and catch fire. The risk of fire is even greater in the case of used oil.
- Never use the hood in areas where devices with exhaust pipes connected to the outside are already operating unless perfect ventilation can be guaranteed.
- To avoid the possibility of fire, adhere strictly to all of the recommendations included here and to the periodic cleaning of the grease filters.
- During an electrostatic discharge (ESD) it is possible that the device will stop working. By switching the device OFF an ON the device will again work as intended. There is no risk and no risk will appear.
- During climatic conditions causing electrical interference, it is possible that the device may stop working. By switching the device OFF an ON the device will resume normal operation safety.
- If the supply cord of this equipment is damaged, it must only be replaced by manufacturer or it's service agent or similarly qualified person in order to avoid a hazard.
- Never have a lighted flame under the extractor hood.
- The appliance must be placed in such a way, that the supply plug is accessible.
- The hood must be installed at a minimum distance of 65cm from the stovetop.

**IMPORTANT WARNING FOR EXTRACTOR HOODS WITH HALOGEN LAMPS**

If the halogen lamps need replacing, they must be replaced by lamps with an aluminium reflector, never dichroic lamps, to avoid unnecessary overheating in the lamp holders.

THE MANUFACTURER WAIVES ALL LIABILITY FOR FAILURE TO OBSERVE THE INSTRUCTIONS FOR THE APPROPRIATE INSTALLATION, MAINTENANCE AND USE OF THE EXTRACTOR HOOD.

If you need any technical help or would like more information about our products, please do not hesitate to contact our official distributor.

THE MANUFACTURER reserves the right to effect any technological improvement or modification without prior notice.

## CAPPA ASPIRANTE DECORATIVA



Egregio Cliente,

Abbiamo la certezza che l'acquisto della nostra cappa aspirante soddisferà pienamente le sue necessità; al riguardo La preghiamo di leggere attentamente le istruzioni del manuale che Le permetteranno di usarla al meglio delle sue prestazioni.

### ISTRUZIONI PER L'INSTALLAZIONE, MANUTENZIONE E USO

#### Indicazioni generali

Prima di installare ed usare la cappa, verificare che la tensione (V) e la frequenza (Hz) indicate sulla piastrina delle caratteristiche corrispondano alla tensione ed alla frequenza del luogo in cui il prodotto sarà installato.

La piastrina delle caratteristiche con i dati tecnici si trova all'interno del prodotto.

Per una maggior resa dell'aspirazione dei fumi, si consiglia che il diametro del tubo dell'installazione non sia inferiore a 120 mm. Inoltre, raccomandiamo che il tubo sia di PVC rigido.



#### CONNESSIONE ELETTRICA

Collegare il cavo della cappa ad una base di presa o ad un interruttore onnipolare che dovrà avere al meno una distanza di apertura dei contatti di 3 mm.

Il fabbricante non assume nessuna responsabilità nel caso in cui non vengano rispettate tutte le norme di sicurezza vigenti e necessarie al corretto e normale funzionamento della parte elettrica.







La cappa rispetta le Direttive Europee EMC No. 89/336 CEE per la protezione contro le interferenze radiali.

#### PANNELLI COMANDI:



Pulsante (1)  d'avviamento/arresto: Inserisce la prima marcia quando il motore è fermo e lo ferma quando sta funzionando, indipendentemente dalla velocità di funzionamento. In caso d'avviamento si visualizzerà il simbolo del ventilatore (A ).

Pulsante (2)  per aumentare la velocità: Oltre a portare la velocità del motore alla quota massima, sullo schermo LCD si visualizzeranno le barre di velocità (simbolo B). Una pulsazione indica l'aumento della velocità di "un punto". Mantenendo premuto il pulsante più di 0,5 secondi essa continuerà ad aumentare, fino a quando si rilascerà il pulsante o s'arriverà alla quota massima. Una volta raggiunta quest'ultima, s'accenderà l'icona turbo (C **TURBO**).



Pulsante (3)  per ridurre la velocità: Riduce la velocità del motore e contemporaneamente scompare dallo schermo le barre di velocità (simbolo B). Una pulsazione rappresenta la riduzione della velocità di "un punto". Mantenendo premuto il pulsante più di 0,5 secondi essa continuerà a ridursi, fino a quando si rilascerà il pulsante o s'arriverà alla quota minima.

Pulsante (4)  di temporizzazione: Premendolo, si darà inizio al processo d'arresto automatico del motore. Il processo consiste nel mantenere costante la velocità per 5 minuti, trascorsi i quali la si riduce passando a quella immediatamente inferiore; poi, si ricomincia a contare per altri cinque minuti. Così via fino ad arrivare alla velocità minima: dopo cinque minuti, il motore si fermerà. In caso d'attivare questa funzione, il simbolo temporizzazione (D  ) lampeggerà sullo schermo LCD. Contemporaneamente, finché dura il processo dovranno continuare a lampeggiare le barre di velocità corrispondenti alla velocità attiva. Premendo i pulsanti (1) , (2) , (3)  o (4)  si disattiva la funzione.

Pulsante (5)  d'attivazione/disattivazione della luce: S'attiva la luce della campana d'estrazione, all'intensità stabilita quando è stata disattivata l'ultima volta. In caso di disattivazione della luce, la sua intensità rimarrà memorizzata, sempre che non ci sia interruzione della fornitura elettrica.

Pulsante (6)  per aumentare l'intensità della luce: Aumenta l'intensità della luce. Una pulsazione indica l'aumento di "un punto". Mantenendo premuto il pulsante più di 0,5 secondi l'intensità della luce continuerà ad aumentare, fino a quando si rilascerà il pulsante o s'arriverà alla quota massima. Il pulsante possiede una seconda funzione -riduzione dell'ora- che s'attiverà azionando il pulsante (8) .



Il pulsante possiede una terza funzione -riduzione dell'allarme- che s'attiverà azionando il pulsante (9) .



Pulsante (7)  per ridurre l'intensità della luce: Riduce l'intensità della luce. Una pulsazione indica la riduzione di "un punto". Mantenendo il pulsante premuto per più di 0,5 secondi l'intensità della luce continuerà a ridursi, fino a quando si rilascerà il pulsante o s'arriverà alla quota minima. Raggiunta quest'ultima, si visualizzerà il simbolo luna (E ) , che significa luce notturna.



Una pulsazione a luce spenta porta il controllo al livello della luce notturna, visualizzandosi il simbolo luna (E .



Il pulsante possiede una seconda funzione -riduzione dell'ora- che s'attiverà azionando il pulsante (8) .



Il pulsante possiede una terza funzione -riduzione dell'allarme- che s'attiverà azionando il pulsante (9) .

Pulsante (8)  di regolazione dell'ora: Regola l'ora dell'orologio (F), che è in formato 0h-12h con simbolo AM-PM. La prima pulsazione fa lampeggiare i numeri e attiva la seconda funzione dei pulsanti (6)  e (7) , utilizzati a loro volta per aumentare o ridurre il tempo, rispettivamente. A ciascuna pulsazione corrisponderà l'aumento o riduzione di 1 minuto. Mantenendoli premuti più di 0,5 secondi s'otterrà l'aumento o la riduzione rapida, fino alla disattivazione del pulsante.

Una volta regolata l'ora, per lasciarla fissa s'azionerà di nuovo il pulsante (8) , così facendo, i pulsanti (6)  e (7)  ritorneranno alla loro funzione principale.

Pulsante (9)  per selezionare l'allarme di count down: Azionando questo pulsante s'attiverà l'allarme (G). La prima pulsazione fa lampeggiare i numeri con l'ultimo tempo memorizzato e aziona la terza funzione dei pulsanti (6)  e (7) , utilizzati a loro volta per aumentare o ridurre il tempo, rispettivamente. A ciascuna pulsazione corrisponderà l'aumento o riduzione di 1 minuto. Mantenendoli premuti più di 0,5 secondi s'otterrà l'aumento o la riduzione rapida, fino alla disattivazione del pulsante.

Taaksepäinlaskevan hälyttimeen asetuspainike (9) : Tämän painikkeen aktivoiminen mahdollistaa hälyttimeen (G) aktivoiminnan. Ensimmäinen painallus laittaa viimeisenä muistissa olevat numerot viikkumaan ja aktivoi painikkeiden (6)  ja (7)  kolmannen toiminnan käyttäen niitä ajan eteen tai taaksepäin siirtämiseen kunkin numeron kohdalla. Painikkeet lisäävät tai vähentävät yhden minuutin jokaisella painalluksella. Jos pidät niitä painettuna enemmän kuin 0,5 sekuntia, nopea lisääminen tai vähentäminen jatkuu kunnes painike inaktivoituu.

Ajan asentamisen jälkeen, viiden sekunnin kuluttua tai nappia 9 uudelleen painamalla, hälyttimeen taaksepäinlasku aktivoituu. Kellomerkki (symboli H ) syytty, numerot eivät enää vilku ja painikkeet (6)  ja (7)  palautuvat niiden pääasiallisiin toimintoihin.

Kun asetettu aika on kulunut loppuun, merkin laskemisen päättymisestä aktivoituu toistuva summeri. Summeri pysähtyy minuutin kuluttua tai painamalla kerran nappia 9.

#### HUOLTO

- Puhdistus.

Aina ennen kaikkia toimenpiteitä varmistautukaa, ettei virranjohdin ole kytkettynä ja että katkaisin on asemassa OFF. Puhdistakaa kuvun ulkopinta syövyttämättömällä nestemäisellä pesuaineella ja välttää hankaavien pesuaineiden käyttöä.

- Lampun vaihto.

Ennen lampun vaihtoa varmistautukaa siitä, ettei liesituuletin ole kytkettynä. Poistakaa rasvansuodatin ja vaihtakaa lamppu voimakkuudeltaan teknisiin tietoihin kirjattua vastaavaan. Asettakaa suodatin uudelleen paikalleen.

- Rasvansuodattimen puhdistus.

Riipuen käytöstä, kuitenkin vähintään kuukauden välein, rasvansuodattimet pitää irroittaa ja pestä astianpesukoneessa tai käsin kuumassa vedessä pesuaineella. Rasvansuodatin on parasta asettaa astianpesukoneeseen pystysuoraan asentoon, jotteivät ruuantähteet jää siihen kiinni. Rasvansuodatin huuhdellaan ja kuivataan pesun jälkeen ja asetetaan uudelleen paikalleen.

#### TÄRKEÄÄ:

- Kupua ei pidä asentaa takkaan, ilmastointiputkiin eikä lämpimän ilman putkiin. Ennen putkistoon asentamista täytyy selvittää kunnalliset määräykset koskien ilman poistoja ja pyytää rakennuksesta vastuussa olevan henkilön lupa. Varmistautukaa että tuuletus toimii asianmukaisesti siinäkin tapauksessa, että kuvun kanssa käytetään samanaikaisesti toista laitetta.
- Älkää koskaan jättäkö öljyä sisältäviä pannuja liedelle ilman valvontaa, koska öljy voi lämmetä uudelleen ja syttyä palamaan. Käytettäessä samaa öljyä useamman kerran syyttymisriski kasvaa.
- Älkää koskaan käyttäkö liesituuletinta huoneessa jossa on muitakin ilmaa ulos ohjaavia laitteita, jos huoneen hyvä ilmanvaihto ei ole varmistettu
- Jotta välttäisiin mahdollisilta tulipaloilta täytyy kaikkia näitä ohjeita noudattaa ja suorittaa rasvansuodattimien puhdistus säännöllisesti.
- On mahdollista, että laite pysähtyy staattisen sähköpurkauksen aikana. Jos näin tapahtuu otakaa laite pois päältä (OFF) ja käynnistäkää se uudelleen (ON), tällöin laite alkaa toimia uudestaan normaalisti. Tähän ei liity mitään riskiä.
- Jos laitteen sähköjohto vaurioituu se pitää vaihtaa. Vaihdon voi suorittaa vain valtuutettu huoltopalvelu.
- Älä koskaan sytytä tulta imukuvun alapuolella.
- Laite on ripustettava sillä tavoin, että se ylettyy virranotto pisteeseen.
- Kupu on asennettava vähintään 65 cm hellan yläpuolelle.

#### HALOGEENILAMPPUJA KOSKEVA TÄRKEÄ HUOMAUTUS

Halogeenilamppuja vaihdettaessa täytyy varmistautua siitä, että uusi lamppu sisältää alumiiniheijastimen. Lamppu ei saa olla dicroininen, koska ne voivat lämmitä liikaa.

VALMISTAJA PITÄYTYY KAIKESTA VASTUUSTA JOS LIESITUULETTIMEN KUVUN ASENNUKSESSA, HUOLLOSSA TAI KÄYTÖSSÄ EI NOUDATETA NÄITÄ OHJEITA.

VALMISTAJA pidättää itselleen oikeuden teknisiin parannuksiin tai muutoksiin ilman mitään sitä edellävää ilmoitusta,



**SISUSTUKSELLINEN LIESITUULETTIMEN KUPU**

Hyvä asiakas:

Olemme vakuuttuneita siitä, että hankkimanne liesituulettimen kupu tulee vastaamaan täysin odotuksianne. Pyydämme, että tutustuisitte huolellisesti näihin käyttöohjeisiin saadaksenne tuotteesta parhaan mahdollisen hyödyn.

**ASENNUS- HUOLTO- JA KÄYTTÖOHJEET****Yleisohjeet**

Ennen kuvun asennusta varmistakaa, että ohjetauluun kirjatut jännite (V) ja taajuus (Hz) ovat samat kuin pistorasiassa johon kupu tullaan asentamaan.

Ohjetaulu, josta voi lukea tekniset tiedot löytyy kuvun sisäpuolelta.

**SÄHKÖLIITÄNTÄ**



Liesituulettimen kuvun sähköjohto yhdistetään pistorasiaan tai omnipolaariseen katkaisijaan, jossa kosketusten väli on vähintään 3 mm.

Valmistaja ei ole vastuussa vahingoista, jos asennuksessa tai käytössä ei oteta huomioon kaikkia sähkölaitteiden käyttöä koskevia voimassaolevia turvallisuusnormeja.

Kupu noudattaa Euroopan Unionin säteily interferenssiä koskevia direktiivejä EMC Nro. 89/336 CEE.



**OHJAUSPANEELI:**





Toiminnot

Käynnistys/pysäytys painike (1 ): Käynnistää moottorin ensimmäiselle nopeudelle jos moottori on pysähtyneenä, tai pysäyttää moottorin sen käydessä millä tahansa nopeudella. Jos kyseessä on käynnistys, tuuletinsymbolin (A ) tulee olla näkyvillä.



Nopeudenlisäyspainike (2 ): Korottaa moottorin nopeutta maksimiin asti, samanaikaisesti LCD- näyttöpaneeliin ilmestyy nopeusraitoja (symboli B). Yksi painallus aiheuttaa nopeuden kiihtymisen yhden pykälän verran. Jos pidät painiketta alhaalla 0,5 sekuntia pidempään, nopeuden kasvu jatkuu niin kauan kun painike pysyy alapainettuna tai kunnes maksiminopeus on saavutettu. Jos maksiminopeus saavutetaan, turboikoni (C **TURBO**) syttyy.



Nopeudenhidastuspainike (3 ): Alentaa moottorin nopeutta minimiin asti, nopeusraidat (symboli B) häipyvät samanaikaisesti näyttöpaneelilta. Yksi painallus aiheuttaa nopeuden hidastumisen yhden pykälän verran. Jos pidät painiketta alhaalla 0,5 sekuntia pidempään, nopeuden lasku jatkuu niin kauan kun painike pysyy alapainettuna tai kunnes miniminopeus on saavutettu.

Moottorinajastinpainike (4 ): Automaattinen moottorinpysäytysprosessi käynnistyy painiketta painaessasi. Kyseinen prosessi perustuu moottorin nopeuden pitämiseen samana viiden minuutin ajan. Sen jälkeen nopeus putoaa yhden pykälän hitaammaksi ja pysyy taas samana viiden minuutin ajan. Prosessi toistuu, kunnes miniminopeus on saavutettu. Seuraavan viiden minuutin kuluttua moottori pysähtyy. Tämän toiminnon aikana LCD-näyttöpaneelissa tulee näkyä vilkkuva ajastinsymboli (D ). Samanaikaisesti aktiivinopeutta vastaavien nopeusraitojen tulee pysyä vilkkuvana koko prosessin ajan.



Painikkeiden (1 , (2 , (3 ) tai (4 ): aktivointi pysäyttää tämän toiminnon.



Valon syytys/sammutus painike (5 ): Liesikuvun valo syytty sillä voimakkuudella, mikä sille edellisellä käyttökerralla on säädetty. Valon voimakkuus sammuttaessasi laitteen säilyy muistissa aina, mikäli sähkökatkoksia ei tapahdu.



Valonvoimakkuuden lisäyspainike (6 ): Lisää valon voimakkuutta. Yksi painallus lisää voimakkuutta yhden "pisteen" verran. Jos pidät painiketta alhaalla 0,5 sekuntia pidempään, valon voimakkuuden kasvu jatkuu niin kauan kun painike pysyy alapainettuna tai kunnes maksimivoimakkuus on saavutettu. Tällä painikkeella on toinen toiminto: kellonajan eteenpäin siirto, joka on toiminnassa painikkeen (8 ) ollessa aktivoitu. Tällä painikkeella on kolmas toiminto: hälyttimen eteenpäin siirto, joka on toiminnassa painikkeen (9 ) ollessa aktivoitu.



Valonvoimakkuuden vähentämissymboli (7 ): Vähentää valon voimakkuutta. Yksi painallus vähentää voimakkuutta yhden "pisteen" verran. Jos pidät painiketta alhaalla 0,5 sekuntia pidempään, valon voimakkuuden väheneminen jatkuu niin kauan kun painike pysyy alapainettuna tai kunnes minimivoimakkuus on saavutettu. Minimiiin saavutetta, kuusymbolin (E ) tulee näkyä. Se tarkoittaa yövaloa.

Valon ollessa sammutettu yksi painallus johtaa säädön yövalon tasolle näyttäen kuusymbolia (E ).

Tällä painikkeella on toinen toiminto: kellonajan taaksepäin siirto, joka on toiminnassa painikkeen (8 ) ollessa aktivoitu. Tällä painikkeella on kolmas toiminto: hälyttimen taaksepäin siirto, joka on toiminnassa painikkeen (9 ) ollessa aktivoitu.

Kellonajan asennuspainike (8 ): Tämän painikkeen aktivoiminen mahdollistaa kellonajan (F) asentamisen. Kellonaika on osoitettu muodossa 0h-12h ja siinä on AM-PM symbolit. Ensimmäinen painallus laittaa kellon numerot vilkkumaan ja aktivoi seuraavan toiminnan painikkeet (6 ) ja (7 ) käyttäen niitä kellon eteen tai taaksepäin siirtämiseen kunkin numeron kohdalla. Painikkeet lisäävät tai vähentävät yhden minuutin jokaisella painalluksella. Jos pidät niitä painettuna enemmän kuin 0,5 sekuntia, nopea lisääminen tai vähentäminen jatkuu kunnes painike inaktivoituu.

Kellonajan asentamisen jälkeen painike (8 ) voidaan aktivoida uudelleen kellonajan vakiinnuttamiseksi ja painikkeiden (6 ) ja (7 ) palauttamiseksi niiden pääasiallisiin toimintoihin.

Una volta regolata l'ora, si lasciano passare cinque secondi o si preme di nuovo il bottone 9, per attivare il count down dell'allarme: si visualizzeranno le campane (simbolo H ) , i numeri smetteranno di lampeggiare, i pulsanti (6 ) e (7 ) ritorneranno alla loro funzione principale.

Conclusa l'operazione, s'ascolterà un fischio intermittente, che durerà un minuto e potrà essere disattivato premendo il pulsante 9.

**MANUTENZIONE**

- Pulizia.

Prima di iniziare qualsiasi operazione assicurarsi sempre che il cavo di alimentazione non sia collegato e che l'interruttore si trovi sulla posizione di fermo. Pulire la parte esterna con un detergente liquido non corrosivo ed evitare l'uso di prodotti di pulizia che contengano abrasivi.

- Sostituzione della lampada.

Prima di sostituire la lampada assicurarsi che la cappa non sia collegata. Rimuovere il filtro del grasso e cambiare la lampada usando una lampada della stessa potenza come indicato nelle Caratteristiche Tecniche. Rimettere il filtro al suo posto.

- Pulizia del filtro del grasso.

Secondo l'uso e come minimo una volta al mese, i filtri del grasso dovranno essere smontati e lavati in lavastoviglie o in acqua calda e sapone. Se si usa una lavastoviglie, si raccomanda di collocarli in posizione verticale per evitare che i resti del mangiare vi si possano depositare. Dopo averli sciacquati ed asciugati collocarli di nuovo al loro posto, eseguendo l'operazione di smontaggio alla rovescia.

**IMPORTANTE:**

- Non collegare la cappa ad un condotto di aspirazione dei fumi, tubi di aerazione o condotti di acqua calda. Prima di collegare i tubi, consultare le ordinanze municipale per la fuoriuscita d'aria e chiedere il permesso alla persona responsabile dell'edificio. Verificare che la ventilazione si buona anche nel caso di uso simultaneo della cappa con un altro prodotto.
- Non friggere mai lasciando i recipienti senza vigilanza dato che l'olio può riscaldarsi o incendiarsi. Nel caso d'olio già usato il rischio di combustione è molto più elevato.
- Non usare mai la cappa in ambienti in cui siano in funzione apparecchi con scariche collegate all'esterno al meno che non si possa assicurare una perfetta ventilazione di questo ambiente.
- Al fine di evitare eventuali incendi, tutti questi consigli e la pulizia periodica dei filtri del grasso dovranno essere rispettati rigorosamente.
- In caso di scarica elettrostatica (ESD) può succedere che l'apparecchio non funzioni. Spegnerne l'apparecchio (OFF) e riaccenderlo (ON) e riprenderà il suo normale funzionamento. Non vi è e non vi sarà nessuna possibilità di pericolo.
- In caso di avaria di un cavo elettrico, dovrà essere sostituito da un servizio ufficiale o da un agente autorizzato.
- Non si deve cucinare nessun alimento fiammeggiandolo sotto l'aspiratore.
- L'apparato deve essere posizionato in amniera tale che la parte di connessione alla corrente sia accessibile.
- L'aspiratore deve essere installato a una distanza minima di 65cm dalla superficie superiore del piano di cottura.

**AVVISO IMPORTANTE PER LE CAMPANE CON LAMPADE ALOGENE**

Se si devono sostituire le lampade alogene, sostituirle con lampade con un riflettore d'alluminio, ma con lampade dicroiche, al fine di evitare un surriscaldamento non necessario dei portalampada.

IL FABBRICANTE DECLINA QUALSIASI RESPONSABILITÀ NEL CASO IN CUI NON VENGANO OSSERVATE LE INDICAZIONI DESCRITTE PER L'INSTALLAZIONE, MANUTENZIONE E CORRETTO USO DELLA CAPPA DI ESTRAZIONE.

Nel caso in cui avesse bisogno d'assistenza tecnica o volesse ulteriori informazioni sui nostri prodotti, non dubiti a mettersi in contatto con il nostro rivenditore ufficiale.

IL FABBRICANTE si riserva il diritto di realizzare qualsiasi miglioramento tecnologico o modifica senza previo avviso.

**DECORATIEVE AFZUIGKAP**

Geacht klant,

Wij zijn ervan overtuigd dat de aankoop van onze decoratieve afzuigkap volledig aan uw behoeften zal voldoen; daarom verzoeken wij u de richtlijnen van het handboek aandachtig te lezen, teneinde een optimum resultaat te bekomen bij het gebruik van dit apparaat.

**AANWIJZINGEN VOOR INSTALLATIE, ONDERHOUD EN GEBRUIK****Algemene aanwijzingen**

Vooraleer de afzuigkap te installeren en in gebruik te nemen moet u er zich van verzekeren dat de op het kenmerkenplaatje aangeduide spanning (V) en frequentie (Hz.) overeenkomen met de spanning en de frequentie van de plaats waar u het apparaat gaat installeren.

Het kenmerkenplaatje met de technische gegevens bevindt zich aan de binnenzijde van het product.

Voor een hogere prestatie van de afzuigseenheid, is het raadzaam, om geen buis met een diameter kleiner dan 120 mm te installeren. Het is ook raadzaam, om een starre PVC-buis te gebruiken.

**ELEKTRISCHE AANSLUITING**



De kabel van de afzuigkap aansluiten op een stopcontact of een dubbelpolige schakelaar waarvan de afstand tussen de contactopeningen tenminste 3 mm moet bedragen.

De fabrikant aanvaardt geen enkele verantwoordelijkheid ingeval alle geldende en voor een juiste en normale werking van het elektrische gedeelte vereiste veiligheidsnormen niet worden in acht genomen.

De afzuigkap is vervaardigd in overeenstemming met de Europese Richtlijnen EMC No. 89/336 CEE ter bescherming tegen radiale interferenties.







**SCHAKELPANELEN:**

Funktionaliteiten



Drukknop (1 ) starten/stoppen: Start de stilstaande motor op de eerste snelheid en stop de motor als deze op iedere snelheid loopt. In het geval van het starten moet het symbool van de ventilator verschijnen (A )

Drukknop (2 ) snelheidsverhoging: De motorsnelheid wordt maximaal verhoogd en op het LCD-display verschijnen de snelheidsbalken (symbool B). Druk eens om de snelheid met een stap te verhogen. Blijf drukken langer dan 0,5 seconden om de snelheid onbegrensd te verhogen zolang u blijft drukken of tot het maximum. Als de maximale snelheid wordt bereken, gaat het turbo icoon branden (C **TURBO**).



Drukknop (3 ) snelheidsvermindering: De motorsnelheid wordt tot het minimum verminderd en op het LCD-display verdwijnen de snelheidsbalken (symbool B). Druk eens om de snelheid met een stap te verminderen. Blijf drukken langer dan 0,5 seconden om de snelheid onbegrensd te verminderen zolang u blijft drukken of tot het maximum.

Drukknop (4 ) motor timer: Druk om een automatisch stopproces van de motor te starten. Dit proces houdt de bestaande snelheid van de motor gedurende 5 minuten. Daarna wordt de snelheid met één stap verminderd en blijft daar nog 5 minuten. Dit proces gaat door tot aan de laagste snelheid, waar de motor naar de desbetreffende 5 minuten stopt. In het moment, wanneer deze functie wordt geactiveerd, flinkt op het LCD-display het timer symbool (D ) , zoals de bijbehorende snelheidsbalken gedurende het hele proces. Activeer de drukkknoppen (1 ) , (2 ) , (3 ) of (4 ) om deze functie uit te schakelen.

Drukknop (5 ) om de licht aan / uit te doen. De licht van de afzuigkap wordt aangedaan met de op het laatste uitdoen voropgezette sterkte. Bij het uitdoen wordt de bestaande lichtsterkte in het geheugen opgeslagen indien er geen afsluiting van stroom is.

Drukknop (6 ) verhoging van de lichtsterkte: De lichtsterkte wordt verhoogd. Druk eens om de lichtsterkte met "een graad" te verhogen. Blijf drukken langer dan 0,5 seconden om de licht te verhogen zolang u blijft drukken of tot het maximum. Deze drukknoop heeft een andere functie om de tijd af te stellen; activeer daarvoor drukknoop (8 ) .



Deze drukknoop heeft een derde functie om de alarmafstelling te verhogen; activeer daarvoor drukknoop (9 ) .



Drukknop (7 ) vermindering van de lichtsterkte: De lichtsterkte wordt verminderd. Druk eens om de lichtsterkte met "een graad" te verminderen. Blijf drukken langer dan 0,5 seconden om de licht te verminderen zolang u blijft drukken of tot het minimum. Als het minimum wordt berekend, verschijnt het symbool maand (E ) , dat betekent nachtlucht.



Druk eens als de licht uit is om de nachtlucht te activeren: het symbool maand gaat branden (E ) .



Deze drukknoop heeft een andere functie om de uur te verlagen; activeer daarvoor drukknoop (8 ) .



Deze drukknoop heeft een derde functie om de alarmafstelling te verlagen; activeer daarvoor drukknoop (9 ) .

Drukknop (8 ) gelijkzetten: Activeer deze drukknoop om de klok (F) met het formaat 0-12 uur en het symbool AM-PM gelijk te zetten. Druk eens en de cijfers van de klok gaan fllikken en de tweede functie van de drukknoepen (6 ) en (7 ) wordt geactiveerd. Gebruik deze drukknoepen om de uurtijd hoger of lager af te stellen. Ieder drukken verhoogt/vermindert de uurtijd met 1 minuut. Blijf drukken langer dan 0,5 seconden om de klok snel gelijk te zetten.

Als u de klok al heeft gelijkgezet, kan de drukknoop (8 ) weer worden geactiveerd om de uur vast te leggen en de drukknoepen (6 ) en (7 ) in hun hoofdfunctie te zetten.

Drukknop (9 ) activeren van de alarm met aftelling: Druk deze drukknoop om de alarm (G) te activeren. Indien deze drukknoop eens wordt ingedrukt, fllikken de cijfers met de laatste vastgelegde uurtijd en de derde functie van de drukknoepen (6 ) en (7 ) wordt geactiveerd, om de uurtijd resp. hoger of lager af te stellen. Ieder drukken verhoogt/vermindert de uurtijd met 1 minuut. Blijf drukken langer dan 0,5 seconden om de tijd sneller af te stellen.

Trykknappen, (9 ) , til valg af tidsinstillet alarmsignal: Aktivering af denne tast medfører en aktivering af alarmer, (G). Det første tryk får digitalerne til at blinke med den sidste alarm i hukommelsen og aktiverer den tredje funktion af tryktasterne, (6 ) og (7 ) , idet disse herved anvendes til forøgelse eller formindskelse af tiden henholdsvis. Tryktasterne forøger eller formindsker 1 minut ved hvert tryk. Såfremt de holdes trykket ind i mere end 0,5 sekunder, sker en hurtig forøgelse eller formindskelse, indtil tryktasten desaktiveres.

Efter afslutningen af indstillingen af tiden, efter et forløb af 5 sekunder eller når der atter trykkes på tasten, 9, aktiveres alarmsignalets tidsindstilling. Indikationslyset med klokken tændes, (symbol H ) , digitalerne ophører med at blinke og trykknapperne (6 ) og (7 ) , vender tilbage til deres primære funktion.

Når den tilbageværende tid er udløbet, for at angive afslutningen på det valgte tidsrum, vil en summende signallyd aktiveres, idet denne alarmlyd atter vil ophøre efter et minut eller ved at trykke på trykknappen, 9.

**VEDLIGEHOLDELSE**

- Rengøring.

Før emhætten rengøres, skal man sikre sig, at den er frakoblet strømmen, og at tænd/sluk knappen er i slukket position. Emhættens udvendige del rengøres med et flydende ikke opløsende rengøringsmiddel. Bruget af opløsende rengøringsmidler skal undgås.

- Udskiftning af pære.

Før pæren udskiftes, skal man sikre sig, at emhætten er frakoblet strømmen. Fedtfilteret fjernes og pæren udskiftes med en pære af samme styrke, som angivet under de tekniske data. Dernæst anbringes filteret på ny.

- Rengøring af fedtfilteret.

Alt afhængig af brug men mindst én gang om måneden skal fedtfilterne afmonteres og vaskes i opvaskemaskine eller med varmt vand og opvaskemiddel. Hvis filterne lægges i opvaskemaskinen, anbefales det at anbringe dem i lodret position for således at undgå, at madrester lægger sig på dem. Efter at de er blevet skyllet og tørret, anbringes de på ny, i modsat rækkefølge end da de blev afmonteret.

**VIGTIGT:**

- Emhætten må ikke tilsluttes en skorsten, udluftningsrør eller rør til varmluft. Før den tilsluttes rør, skal man søge oplysninger i kommunens bestemmelser vedr. luftudgange og bede om tilladelse af den ansvarlige for bygningen, i tilfælde af at det drejer sig om en lejlighed. Man skal sikre sig, at der er en egnet udluftning, inklusive hvis emhætten benyttes samtidig med et andet produkt.
- Man må aldrig gå fra en pande med stegende olie, idet olien, i tilfælde af at man bruger et gaskomfur, vil kunne antændes. I tilfælde af at man benytter olie, som allerede er blevet benyttet én gang, er brandfaren større.
- Emhætten må aldrig benyttes i lokaler, hvor der allerede er andre elektriske apparater tilsluttet til udvendig side, med mindre at det kan sikres, at lokalet er perfekt ventileret.
- For at undgå mulige brandfarer, skal ovenstående råd samt den regelmæssige rengøring af fedtfilterene overholdes nøjagtigt.
- Ved elektrostatisk ladning (ESD) er det muligt at apparatet stopper med at fungere. Sluk apparatet (OFF) og tænd det igen (ON) for således at starte det på ny. Der er ingen risici forbundet med denne proces.
- Hvis ledningen tilsluttet elektriciteten er defekt, skal denne udskiftes af en elektriker eller en autoriseret servicemedarbejder.
- Der må aldrig flambers under emhætten.
- Apparatet bør anbringes således, at stikkontakten er lettilgængelig.
- Emhætten bør installeres med en mindsteafstand på 65 cm fra kogeplader.

**VIGTIG MEDDELELSE TIL EMHÆTTER MED HALOGENPÆRER**

I tilfælde af at halogenpærene skal udskiftes, skal de udskiftes med pærer med aluminiumsreflektor og aldrig med tofarvede pærer, for således at undgå en unødvendig overophedning i lampeholderen.

FABRIKANTEN FRALÆGGER SIG ALT ANSVAR I TILFÆLDE AF, AT ALLE DE BESKREVNE ANGIVELSER TIL KORREKT INSTALLATION, VEDLIGEHOLDELSE OG BRUG AF EMHÆTTEN IKKE ER BLEVET OVERHOLDT.

Såfremt De måtte have brug for teknisk rådgivning eller ønsker en mere detaljeret information omkring vores produkter, er De velkommen til at kontakte vore autoriserede forhandlere.

FABRIKANT forbeholder sig ret til alforetage en hvilken som helst teknologiskforbedring eller ændring udenforudgående anvinling.

**DEKORATIV EMHÆTTE**

Kære kunde:

Vi er overbevist om, at De vil være ovenud tilfreds med købet af denne emhætte, og at den vil opfylde alle Deres behov; for at De kan opnå et optimalt resultat i brugen af Deres emhætte, bedes De venligst læse denne brugervejledning grundigt.

**INSTALLATIONS- VEDLIGEHOLDELSSES- OG BRUGSVEJLEDNING****Generelle anvisninger**

Før installation og brug af emhætten, skal De sikre Dem, at spændingen (V) og frekvensen (Hz.) angivet på datapladen svarer til spændingen og frekvensen på det sted, hvor produktet skal installeres.

Datapladen med de tekniske data findes på indersiden af produktet.

Med henblik på at opnå en optimal ydelse af luftudledningen, anbefaler vi Dem, at installationen af røret ikke er mindre end en diameter på 120 mm. Ligeledes tilrådes, at røret bør være af ubøjeligt PVC, (plastik).

**ELEKTRISK TILSLUTNING**



Emhættens kabel tilsluttes elstik/stikdåse.

Fabrikanten kan ikke holdes ansvarlig, hvis ikke alle de gældende og nødvendige sikkerhedsnormer til korrekt og normalt brug af den elektriske komponent overholdes.

Emhætten lever op til de Europæiske Direktiver EMC No. 89/336 CEE til beskyttelse imod radiale interferenser.







**BETJENINGSPANELER:**

Funktioner



Trykknop, (1 ) , til start/stop: Motoren starter i første hastighed, såfremt motoren ikke er standset og trykknappen bringer maskinen til standsning, hvis denne er i gang, ved en hvilken som helst hastighed. Symbolet, ventilator, (A ) , bør komme til syne, såfremt der er tale om en opstart.

Trykknappen, (2 ) , til forøgelse af hastigheden: Denne forøger motorens hastighed, indtil denne når den maksimale hastighed, samtidigt med at hastighedsmåleren, (streger), kommer til syne, (symbol B), på LCD skærmen. Et tryk medfører en hastighedsforøgelse og hvis trykknappen holdes trykket ind i mere end 0,5 sekunder, forøges hastigheden konstant, indtil trykknappen slippes eller indtil der opnås den maksimale hastighed. Såfremt der nås op på den maksimale hastighed, tændes ikonet, (C **TURBO**).



Trykknop, (3 ) , til formindskelse af hastigheden: Denne knap formindsker motorens hastighed, indtil mindstehastigheden nås, samtidigt med at hastighedsmåleren, (streger), gradvist forsvinder, (symbol B), på skærmen. Et tryk medfører en hastighedsformindskelse, og hvis trykknappen holdes trykket ind i mere end 0,5 sekunder, formindskes hastigheden konstant, indtil trykknappen slippes eller indtil mindstehastigheden nås.

Trykknappen, (4 ) , til tidsaktivering af motorens funktion: Ved at trykke på knappen, indledes en automatisk proces, der bringer motoren til standsning. Denne proces består i at bevare motorens nuværende hastighed i 5 minutter, hvorefter hastigheden vil falde til den umiddelbart lavere påfølgende hastighed, hvorefter der atter bør forløbe 5 minutter i denne nye position. Denne proces gentages, indtil mindstehastigheden nås. I denne position vil forløbe 5 minutter, hvorefter motoren vil standse. I samme øjeblik, som denne funktion aktiveres, bør symbolet for tidsindstilling, (D ) , komme til syne med et blinkende lys på LCD skærmen, samtidigt med, at hastighedsstregerne, der svarer til den aktiverede hastighed bør fremstå som et blinkende signal, imens denne proces finder sted. Aktiveringen af trykknapperne, (1 ) , (2 ) , (3 ) eller (4 ) , desaktiverer denne funktion.

Trykknappen, (5 ) , til aktivering/desaktivering af lys: Emhættens lys aktiveres med den intensitet, som dette havde sidste gang dette blev desaktiveret. Listes klarhed ved slukning vil opbevares i hukommelsen, latid og såfremt der ikke sker en strømafbrydelse.

Trykknappen, (6 ) , til forøgelse af lysets intensitet: Knappen forøger lysets intensitet. Et tryk medfører "et trin opad". Hvis knappen holdes trykket ind i mere end 0,5 sekunder, vil lysets intensitet forøges konstant, indtil trykknappen slippes eller lysets maksimale intensitet nås. Denne tryktast har en sekundær funktion til forøgelse af klokkeslettet, der kan bruges, når trykknappen, (8 ) , er aktiveret.



Tasten, 6, har yderligere en tredje funktion til forøgelse af alarmsignalet, når trykknappen, (9 ) , er aktiveret.



Trykknappen, (7 ) , til formindskelse af lysintensiteten: Tasten formindsker lysets intensitet. Et tryk formindsker intensiteten med "et trin nedad". Hvis tasten holdes trykket ind i mere end 0,5 sekunder, formindskes lysets intensitet konstant, indtil trykknappen slippes eller indtil mindskeværdien nås. Når mindsteværdien er nået, bør månesymbolet komme til syne, (E ) , hvilket betyder nattelys.



Et tryk, når lyset er slukket, medfører at nattelysets intensitet aktiveres og månesymbolet, (E ) , vil komme til syne.

Denne tast har en sekundær funktion til formindskelse af klokkeslettet, som kan bruges, når trykknappen, (8 ) , er aktiveret.

Den har ligeledes en tredje funktion til formindskelse af alarmsignalet, der træder i funktion, når tryktasten, (9 ) , er aktiveret.

Trykknappen, (8 ) , til indstilling af klokkeslet: Aktiveringen af denne tast medfører en indstilling af klokkeslettet på uret, (F), der er udstyret med tallene, 1 – 12 h, og med symbolerne, AM - PM. Det første tryk får urets digitale tal til at blinke og aktiverer den sekundære funktion af tasterne (6 ) og (7 ) , hvor disse anvendes til forøgelse eller formindskelse af tiden henholdsvis. Trykknapperne forøger eller formindsker 1 minut ved hvert enkelt tryk. Såfremt tasterne holdes trykket ind i mere end 0,5 sekunder, sker der en hurtig forøgelse eller formindskelse, indtil trykknappen desaktiveres.

Efter afslutningen af indstillingen af klokkeslettet, vil trykknappen, (8 ) , atter kunne aktiveres for at lade den stå endeligt indstillet og tasterne, (6 ) og (7 ) , vender tilbage til deres primære funktion..

Als u de tijd heeft afgesteld, wacht vijf seconden of druk knop 9 nog eens om de aftelling te starten; het symbool klokken (symbool H ) gaat branden, de cijfers flikkeren niet meer en de hoofdfunctie's van de drukknoppen (6 ) en (7 ) worden geactiveerd.

Aan het eind van de aftelling wordt een zoemer intermitterend geactiveerd en stopt naar één minuut of als de knop 9 wordt ingedrukt.

**ONDERHOUD**

- Reiniging.

Vooraleer eender welke bewerking uit te voeren moet u er steeds voor zorgen dat de voedingskabel niet aangesloten is en de schakelaar op off staat. De buitenkant reinigen met een vloeibaar niet bijtend wasmiddel en het gebruik van reinigingsmiddelen met schurende elementen vermijden.

- Vervanging van de lamp.

Vooraleer de lamp te vervangen moet u ervoor zorgen dat de afzuigkap niet aangesloten is. Verwijder de vetfilter en vervang de lamp door een nieuwe lamp met hetzelfde vermogen zoals aangegeven in de Technische Kenmerken. Breng de filter terug op zijn plaats.

- Reiniging van de vetfilter.

Naargelang het gebruik en tenminste éénmaal per maand moeten de vetfilters gedemonteerd worden en gewassen in een vaatwasmachine of in warm water met afwasmiddel. Indien u een vaatwasmachine gebruikt is het aan te raden de filters rechttoep te plaatsen teneinde te vermijden dat etensresten zich op de filters neerzetten. Na de filters afgespoeld en afgedroogd te hebben brengt u ze opnieuw op hun plaats, waarbij u omgekeerd tewerk gaat als bij het demonteren ervan.

**BELANGRIJK:**

- De afzuigkap niet aansluiten op een rookschorsteen, verluchtungsbuizen of warmeluchtleidingen. Vooraleer het apparaat op buizen aan te sluiten moet u de gemeentelijke richtlijnen betreffende luchtuitlaten raadplegen en de toelating vragen van de verantwoordelijke van het gebouw. Vergewis u ervan of de ventilatie voldoende is, zelfs indien u de afzuigkap tegelijkertijd met een ander product gebruikt.
- Gelieve bij het bakken of braden de potten of pannen nooit onbewaakt te laten, gezien de olie overheet kan worden of in brand kan schieten. Het gevaar voor verbranding is groter bij reeds gebruikte olie.
- Gebruik de afzuigkap nooit in ruimten waar reeds andere apparaten met aan het exterieur verbonden aflaten in gebruik zijn, tenzij een perfecte ventilatie van de bedoelde ruimte verzekerd is.
- Voor het voorkomen van brand moeten al deze raadgevingen en de regelmatige reiniging van de vetfilters streng in acht genomen worden.
- Bij een elektrostatische ontlading (ESD) kan het voorkomen dat dit apparaat ophoudt te werken. Schakel het apparaat uit (OFF) en opnieuw aan (ON); het zal perfect functioneren. Elk risico is en blijft volstrekt uitgesloten.
- Bij beschadiging van de elektrische voedingskabel moet deze vervangen worden door een officiële dienst of een bevoegde vertegenwoordiger.
- Men dient geen geflambeerde gerechten onder de ingeschakelde wasemkap klaar te maken.
- Het apparaat dient zo geplaatst te worden, dat de aansluitplug bereikbaar is.
- De afzuigkap dient op minimaal 65cm afstand boven de kookplaats geïnstalleerd te worden.

**BELANGRIJKE WAARSCHUWING VOOR AFZUIGKAPPEN MET HALOGEENLAMPEN**

Ingeval van vervanging van halogeenlampen moeten deze vervangen worden door lampen met een aluminiumreflector en in geen geval door kleurensplittende lampen, teneinde onnodige oververhitting van de lamphouder te voorkomen.

DE FABRIKANT AANVAARDT GEEN ENKELE VERANTWOORDELIJKHEID INVEVAL DE VOOR DE INSTALLATIE, HET ONDERHOUD EN HET GEBRUIK VAN DE AFZUIGKAP BESCHREVEN RICHTLIJNEN NIET WORDEN NAGELEefd.

Indien U technische hulp of nadere informatie over onze producten nodig hebt, kunt U contact met ons dealer opnemen.

Vergeet niet dit bewijs bij aankoop van het apparaat behoorlijk in te vullen.

**CHAMINÉ EXTRACTORA DECORATIVA**

Estimado cliente:

Temos a certeza de que a aquisição do nosso exaustor de fumos irá satisfazer plenamente as suas necessidades. Para que tal aconteça, pedimos-lhe que siga atentamente as instruções do manual, através do qual obterá um resultado ideal durante a utilização do exaustor.

**INSTRUÇÕES DE INSTALAÇÃO MANUTENÇÃO E UTILIZAÇÃO****Indicações gerais**

Antes de instalar e utilizar o exaustor, deverá assegurar-se de que a tensão (V) e a frequência (Hz) indicadas na placa das características correspondem àquelas existentes no local onde pretende instalar o produto.

A placa das características, onde se indicam as especificações técnicas, encontra-se no interior do produto.

Para um maior rendimento da extracção de fumos aconselhamos que a instalação do tubo seja de um diâmetro não inferior a 120mm. Também aconselhamos que o tubo seja de PVC rígido.

**LIGAÇÃO ELÉCTRICA**



Ligar o cabo do exaustor a uma tomada ou a um interruptor omnipolar, que deverá ter como mínimo uma distância de abertura de contactos de 3mm.

O fabricante não assumirá quaisquer responsabilidades caso não se observem todas as normas de segurança vigentes e necessárias para o funcionamento correcto e normal da parte eléctrica.

O exaustor respeita as Directivas Europeias EMC Nº 89/336 CEE referentes à protecção contra interferências radiais.







**PAINÉIS DE COMANDO:**

Funcionalidades



Botão (1 ) de pôr em funcionamento/paragem: Arranca o motor à primeira velocidade se o motor está parado e pára-o se está em funcionamento a qualquer velocidade. Deve visualizar-se o símbolo ventilador (A ) no caso de que seja um arranque.

Botão (2 ) de aumento de velocidade: Aumenta a velocidade do motor até chegar à máxima, ao mesmo tempo que se vão mostrando barras de velocidade (símbolo B) no ecrã LCD. Um aperto representa o aumento de uma velocidade, se se mantém o botão premido por mais de 0.5 segundos, continua o aumento de velocidade até que deixemos de apertar o botão ou chegemos ao máximo. Se se chega à velocidade máxima acende-se o ícone turbo (CTURBO).



Botão (3 ) de redução de velocidade: Diminui a velocidade do motor até chegar à mínima, ao mesmo tempo que vão desaparecendo as barras de velocidade (símbolo B) no ecrã. Um aperto representa a diminuição de uma velocidade, se se mantém o botão apertado por mais de 0.5 segundos, continua a diminuição de velocidade até que deixemos de apertar o botão ou chegemos à velocidade mínima.

Botão (4 ) de temporização do funcionamento do motor: Ao premi-lo inicia-se um processo automático de paragem de motor. O referido processo consiste em manter a velocidade actual do motor durante 5 minutos, a partir dos quais se diminui a velocidade à imediatamente inferior, voltando a contar outros cinco minutos neste novo estado. O processo repete-se até chegar à velocidade mínima, em cujo caso, passados os 5 minutos seguintes, o motor pára. No momento de activação desta função, deve-se mostrar em modo piscar o símbolo temporização (D ) no ecrã LCD, ao mesmo tempo que as barras de velocidade correspondentes à velocidade activa devem permanecer em pisca enquanto dura o processo. A activação dos botões (1 ) (2 ) (3 ) ou (4 ) desactiva esta função.

Botão (5 ) de activação/desactivação de luz: Activa-se a luz da campânula extractora à intensidade pré-fixada quando se desactivou pela última vez. A intensidade de luz ao desligar manter-se-á memorizada sempre que não haja uma interrupção do fornecimento eléctrico.

Botão (6 ) de aumento de intensidade de luz: Aumenta a intensidade de luz. Um aperto implica um aumento de 'um ponto', se se mantém o botão apertado por mais de 0.5 segundos continua o aumento da intensidade de luz até que deixemos de apertar o botão ou chegemos ao máximo. Este botão tem uma segunda função de aumento da hora que entra quando o botão (8 ) é activado.



Este botão tem uma terceira função de aumento do alarme que entra quando o botão (9 ) é activado.



Botão (7 ) de diminuição da intensidade da luz: Diminui a intensidade da luz. Um aperto implica uma diminuição de 'um ponto', se se mantém o botão apertado por mais de 0.5 segundos continua a diminuição da intensidade da luz até que deixemos de apertar o botão ou chegemos ao mínimo. Chegado ao mínimo, deve-se visualizar o símbolo lua (E ) que significa luz nocturna.



Um aperto quando a luz está apagada leva o controlo ao nível de luz nocturna visualizando o símbolo lua (E )



Este botão tem uma segunda função de diminuição da hora que entra quando o botão (8 ) é activado.

Este botão tem uma terceira função de diminuição do alarme que entra quando o botão (9 ) é activado.

Botão (8 ) para ajustar a hora: A activação deste botão implica ajustar o relógio (F), que é em formato 0h-12h com símbolo AM-PM. O primeiro aperto põe a piscar os dígitos do relógio e activa a segunda função dos botões (6 ) e (7 ) usando-os como aumento ou diminuição do tempo respectivamente. Os botões aumentarão ou diminuirão 1 minuto em cada aperto. Se se mantém premidos por mais de 0.5 segundos manter-se-á um aumento ou diminuição rapidamente até que o botão se desactive.

Uma vez ajustada a hora, o botão (8 ) pode ser novamente activado para deixá-la fixada e voltarem os botões (6 ) e (7 ) à sua função principal.

Botão (9 ) para a selecção do alarme de conta atrás: A activação deste botão implica a activação do alarme (G). O primeiro aperto põe a piscar os dígitos com o último tempo memorizado e activa a terceira função dos botões (6 ) e (7 ) usando-os como aumento ou diminuição do tempo respectivamente. Os botões aumentarão ou diminuirão 1 minuto em cada aperto. Se se mantém premidos por mais de 0.5 segundos manter-se-á um aumento ou diminuição rápido até que o botão se desactive.

Uma vez ajustado o tempo, ao fim de cinco segundos ou uma vez apertemos novamente o botão 9, activa-se a conta atrás do alarme, a indicação sinos (símbolo H ) acende-se, os dígitos deixam de piscar e os botões (6 ) e (7 ) voltam à sua função principal.

Esgotado o tempo de desconto, para indicar o fim da contagem, um zumbidor é activado de maneira intermitente, desactivando-se um minuto depois ou premindo o botão 9.

**MANUTENÇÃO**

- Limpeza.

Antes de efectuar qualquer operação, assegure-se sempre de que o cabo da alimentação de corrente não está ligado e de que o interruptor se encontra na posição de apagar. Limpar a zona exterior com um detergente líquido não corrosivo e evitar o uso de produtos de limpeza abrasivos.

- Mudança da lâmpada.

Antes de substituir a lâmpada assegure-se de que o exaustor não está ligado. Retire o filtro de gordura e mude a lâmpada por uma nova de potência igual à indicada nas Características Técnicas. Volte a colocar o filtro no local indicado.

- Limpeza do filtro de gordura

Como consequência da utilização, os filtros terão de ser desmontados e lavados uma vez ao mês, como mínimo, na máquina de lavar loiça ou à mão, com água quente e detergente. Se usar a máquina de lavar loiça, recomenda-se que coloque os filtros na posição vertical de modo a evitar que os restos de comida se depositem sobre os mesmos. Depois de os ter enxaguado e secado, coloque-os novamente no seu sítio, realizando de forma inversa o procedimento usado para a desmontagem.

**IMPORTANTE:**

- Não ligue o exaustor a uma conduta de fumos, tubagens de ventilação ou condutas de ar quente. Antes de ligar a tubagens, consulte as normas municipais sobre saídas de ar, e peça a autorização necessária ao administrador do condomínio. Certifique-se de que a ventilação é apropriada, inclusive se utilizar em simultâneo o exaustor e outro produto.
- Quando fritar, não deixe as frigideiras abandonadas e sem vigilância, uma vez que o óleo pode aquecer demasiado ou incendiar-se. No caso de óleo já usado, o risco de combustão é mais elevado.
- Não utilize nunca o exaustor em locais onde funcionem outros aparelhos com saídas de descarga para o exterior, a não ser que não se possa garantir uma perfeita ventilação do referido local.
- Para evitar possíveis incêndios, todos estes conselhos, assim como a limpeza periódica dos filtros de gordura, deverão ser rigorosamente seguidos.
- Durante uma descarga electrostática (ESD) é provável que este aparelho deixe de funcionar. Desligue o aparelho (OFF) e volte a ligá-lo (ON), e já funcionará correctamente. Não há, nem haverá, a possibilidade de qualquer risco.
- Caso se produza alguma avaria no cabo de alimentação eléctrica, a substituição do mesmo deverá ser efectuada por um serviço de assistência técnica ou por um agente autorizado.
- Nunca flamejar sob a campana extractora
- O aparelho deve ser colocado em local em que exista uma tomadade corrente electrica.
- A chaminé deve ser instalada a uma distância mínima de 65cm da superfície do fogão.

**AVISO IMPORTANTE PARA CHAMINÉS COM LÂMPADAS HALOGÉNICAS**

Caso substitua as lâmpadas halogénicas, deverá fazê-lo por lâmpadas com reflector de alumínio, e nunca por lâmpadas dicróicas, de maneira a evitar um sobreaquecimento no suporte da lâmpada.

O FABRICANTE NÃO ASSUMIRÁ QUAISQUER RESPONSABILIDADES CASO NÃO SE OBSERVEM TODAS AS DESCRITAS REFERENTES À INSTALAÇÃO, MANUTENÇÃO E UTILIZAÇÃO ADEQUADA DO EXAUSTOR COM CHAMINÉ.

Se necessita de algum tipo de assistência técnica ou deseja mais informação sobre os nossos produtos, não hesite em contactar com o nosso distribuidor oficial.

O FABRICANTE reserva-se o direito de efectuar qualquer melhora tecnológic prévio aviso.