

Pioneer *sound.vision.soul*

Инструкция по эксплуатации

Мощный CD-плеер с FM/AM тюнером и поддержкой форматов CD/MP3/WMA
(с возможностью управления многодисковым CD-плеером)

DEH-P4850MPH

SUPER TUNER III 

Содержание

Благодарим Вас за покупку изделия компании Pioneer.

Прочтите, пожалуйста, внимательно эту инструкцию, чтобы знать, как правильно обращаться с данной моделью. *После того, как Вы прочтете эту инструкцию, уберите ее в надежное место для возможного обращения к ней в будущем.*

Перед началом эксплуатации

- Об изделии **4**
- Об инструкции **4**
- Отличительные свойства изделия **4**
- Формат WMA **4**
- Использование и уход за пультом дистанционного управления **5**
 - Установка элемента питания **5**
 - Использование пульта дистанционного управления **5**
- Защита от хищения **5**
 - Снятие передней панели **6**
 - Установка передней панели **6**

Органы управления

- Головное устройство **7**
- Пульт дистанционного управления **7**

Включение/выключение системы

- Включение системы **9**
- Выбор источника сигнала **9**
- Выключение системы **9**

Тюнер

- Прослушивание радио **10**
- Дополнительные операции с тюнером **11**
- Запоминание и вызов из памяти частот радиостанций **11**
- Настройка на радиостанции с мощным сигналом **11**
- Запоминание частот радиостанций с мощным сигналом **12**

Встроенный CD-плеер

- Воспроизведение CD-дисков **13**
- Дополнительные операции со встроенным CD-плеером **14**
 - Повторяющееся воспроизведение трека **14**
 - Воспроизведение треков в случайном порядке **14**
 - Сканирование треков CD-диска **14**
 - Пауза при воспроизведении CD-диска **15**
 - Использование функций COMP [Сжатие динамического диапазона] и BMX [Реверберация] **15**
 - Выбор метода поиска **15**

- Просмотр текущего диска по десять треков **16**
- Операции с названиями дисков **16**
 - Ввод названий дисков **16**
 - Отображение названий дисков **17**
- Использование возможностей дисков CD TEXT **17**
 - Отображение названий, записанных на диске CD TEXT **17**
 - Просмотр длинных названий на дисплее **17**

Воспроизведение файлов MP3/WMA/WAV

- Воспроизведение файлов в формате MP3/WMA/WAV **18**
- Дополнительные функции встроенного CD-плеера (файлы MP3/WMA/WAV) **20**
 - Повторяющееся воспроизведение треков **20**
 - Воспроизведение треков в случайном порядке **20**
 - Сканирование папок и треков **21**
 - Пауза при воспроизведении файлов MP3/WMA/WAV **21**
 - Использование функций COMP [Сжатие динамического диапазона] и BMX [Реверберация] **21**
 - Выбор метода поиска **22**
 - Просмотр текущей папки по 10 треков **22**
 - Отображение текстовой информации, содержащейся в файлах MP3/WMA/WAV **22**
 - Отображение текстовой информации, содержащейся в файлах MP3/WMA **22**
 - Отображение текстовой информации при воспроизведении WAV-файлов **23**
 - Просмотр текстовой информации на дисплее **23**

Многодисковый CD-плеер

- Воспроизведение CD-дисков **24**
- 50-дисковый CD-плеер **24**
- Дополнительные операции с многодисковым CD-плеером **25**
 - Повторяющееся воспроизведение треков **25**
 - Воспроизведение треков в случайном порядке **25**

Содержание

Сканирование CD-дисков и треков	26	- Использование дополнительного устройства (AUX) в качестве источника сигнала	38
Пауза при воспроизведении CD-диска	26	- Ввод названия дополнительного устройства	38
Использование списков воспроизведения (функция ITS)	26		
- Создание списков воспроизведения с помощью функции ITS	26		
- Воспроизведение списка	27		
- Удаление трека из списка воспроизведения	27		
- Удаление CD-диска из списка воспроизведения	27		
Операции с названиями дисков	28		
- Ввод названий дисков	28		
- Отображение названий дисков	28		
Использование функций дисков CD TEXT	29		
- Отображение названия диска CD TEXT	29		
- Просмотр названий на дисплее	29		
Использование функций сжатия динамического диапазона и подчеркивания низких частот	29		
		● Дополнительная информация	
		Сообщения об ошибках, возникающих при эксплуатации встроенного CD-плеера	39
		Уход за CD-плеером	39
		Диски CD-R/CD-RW	40
		Файлы MP3, WMA и WAV	40
		- Дополнительная информация о формате MP3	41
		- Дополнительная информация о формате WMA	41
		- Дополнительная информация о формате WAV	41
		Папки и файлы MP3/WMA/WAV	42
		Словарь терминов	43
		Технические характеристики	45
		Инструкция по установке	47
Настройка звука			
Введение	30		
Регулировка баланса каналов	30		
Использование эквалайзера	31		
- Выбор частотной характеристики эквалайзера	31		
- Самостоятельная настройка частотных характеристик	31		
- Точная настройка частотной характеристики эквалайзера	31		
Регулировка тембра	32		
Использование выхода на сабвуфер	32		
- Изменение настроек сабвуфера	32		
Использование фильтра высоких частот	33		
Использование функции усиления басов	33		
Усиление фронтального звукового образа (F.I.E.)	33		
Настройка уровней входных сигналов	34		
Начальные установки			
Выполнение начальных установок	35		
Установка часов	35		
Установка интервала перестройки для FM диапазона	35		
Установка интервала перестройки для AM диапазона	36		
Включение сигнала предупреждения	36		
Подключение дополнительных устройств	36		
Настройка выхода тылового канала и контролера сабвуфера	36		
Вспомогательные функции			
Включение и выключение индикации времени	38		
Использование дополнительного источника сигналов (AUX)	38		

Перед началом эксплуатации

Об изделии



ПРЕДУПРЕЖДЕНИЕ

- Избегайте попадания жидкости на изделие, т.к. это может привести к поражению электрическим током, а также к повреждению, задымлению и перегреванию изделия.
- Держите эту инструкцию под рукой в качестве справочника по использованию различных функций, а также по мерам предосторожности.
- Не повышайте чрезмерно уровень громкости, чтобы слышать звуки вне автомобиля.
- Защищайте это устройство от попадания влаги.
- В случае прерывания питания или разрядки элемента питания, все предварительные настройки стираются из памяти устройства. После этого их необходимо ввести заново.
- Если изделие перестало нормально работать, обратитесь к Вашему дилеру или в ближайший уполномоченный сервисный центр. ▣

Об инструкции

Это устройство характеризуется наличием ряда достаточно сложных функций, которые позволяют производить отличный прием радиостанций и воспроизведение CD-дисков. Все функции были разработаны таким образом, чтобы их можно было максимально легко использовать, хотя многие из них не являются интуитивно понятными. Эта инструкция поможет Вам полностью использовать весь потенциал, заложенный в этом устройстве, и получить максимальное удовольствие при прослушивании аудиопрограмм. Перед началом использования этого устройства рекомендуется внимательно прочитать всю инструкцию и ознакомиться со всеми функциями и принципами их использования. Особенно важным является то, чтобы Вы прочитали и полностью соблюдали инструкции, содержащиеся под заголовками **ВНИМАНИЕ** и **ПРЕДУПРЕЖДЕНИЕ**. ▣

Отличительные свойства изделия

Поддерживаемые диски

На данной системе возможно воспроизведение музыки, записанной на дисках CD/CD-R/CD-RW.

Воспроизведение файлов MP3

Вы можете воспроизводить MP3 файлы, записанные на дисках CD-ROM/CD-R/CD-RW (стандарт записи ISO9660 Level 1/Level 2).

- Продажа этого изделия предоставляет лицензионное право только на его частное, некоммерческое использование и не предоставляет право и не обеспечивает лицензию на его использование в каком-либо коммерческом (т.е. приносящем доход) радиовещании (наземном, спутниковом, кабельном и/или другом), в передаче/распространении с помощью Интернета и/или других сетей или в каких-либо системах передачи информации в электронном виде, таких как платное или абонентное вещание. Для подобного рода использования продукта требуется специальная лицензия. Подробности Вы можете найти на сайте <http://mp3licensing.com>.

Воспроизведение файлов WMA

Вы можете воспроизводить WMA-файлы, записанные на дисках CD-ROM/CD-R/CD-RW (стандарт записи ISO9660 Level 1/Level 2).

Воспроизведение файлов WAV

Вы можете воспроизводить WAV-файлы, записанные на дисках CD-ROM/CD-R/CD-RW (стандарт записи ISO9660 Level 1/Level 2). ▣

Формат WMA



Логотип Windows Media™, изображенный на коробке, указывает на то, что эта система может воспроизводить файлы в формате WMA.

Перед началом эксплуатации

WMA является аббревиатурой словосочетания Windows Media™ Audio и относится к технологии сжатия аудио данных, которая была разработана корпорацией Microsoft.

WMA-данные могут кодироваться с помощью программы Windows Media Player версии 7 или более поздней версии.

Обозначения Microsoft, Windows Media и Windows являются торговыми марками корпорации Microsoft, зарегистрированными в США и/или других странах.



Примечания

- При использовании некоторых приложений для кодирования WMA-файлов эта система может работать некорректно.
- В зависимости от версии проигрывателя Windows Media наименования альбомов и другая текстовая информация может выводиться некорректно.
- Видеоинформация, записанная в WMA-файлы, может воспроизводиться некорректно.
- При запуске на воспроизведение WMA-файлов, содержащих видеоинформацию, может возникнуть непродолжительная задержка. □

Использование и уход за пультом дистанционного управления

Установка элемента питания

Выдвиньте с обратной стороны пульта дистанционного управления специальный лоток и вставьте в него элемент питания с учетом указанной полярности (+ и -).

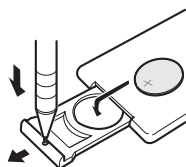

ВНИМАНИЕ!

Держите элементы питания в месте, недоступном для детей. В случае проглатывания элемента питания немедленно обратитесь к врачу.



ПРЕДУПРЕЖДЕНИЕ

- Используйте только литиевые элементы питания типа **CR2025 (3 В)**.
- Если пульт дистанционного управления не предполагается использовать в течение месяца или больше, элемент питания следует вынуть.
- Не перезаряжайте, не разбирайте, не нагревайте элемент питания и не бросайте его в огонь.
- Не работайте с элементом питания с помощью металлических инструментов.
- Не храните элемент питания совместно с металлическими предметами.
- В случае протечки элемента питания, насухо протрите пульт дистанционного управления и установите новую батарейку.
- При утилизации использованных элементов питания руководствуйтесь законами и правилами по предохранению окружающей среды от загрязнения, действующими в Вашем регионе.

Использование пульта дистанционного управления

При использовании пульта дистанционного управления направляйте его в сторону передней панели системы.



Важное замечание

- Не храните пульт дистанционного управления на прямом солнечном свете или в местах с повышенной температурой.
- При воздействии прямого солнечного света пульт дистанционного управления может не работать.
- Не оставляйте дистанционный пульт на полу автомобиля, поскольку он может попасть под педаль тормоза или акселератора. □

Защита от хищения

Передняя панель устройства может быть снята с основного блока, и ее можно хранить в отдельном футляре – эта мера позволит предотвратить хищение устройства.

- Если в течение пяти секунд после выключения ключа зажигания передняя панель не будет снята с основного блока, то система начинает издавать предупредительный сигнал.

Перед началом эксплуатации

- Предупредительный сигнал можно отключить. Информация о включении/отключении предупредительного сигнала приведена на странице 36.



Важные замечания

- При снятии передней панели и установке ее на место не применяйте излишнюю силу. Не нажимайте сильно на дисплей или кнопки панели.
- Не подвергайте переднюю панель сильным толчкам или ударам.
- Не подвергайте переднюю панель воздействию прямого солнечного света и повышенной температуры.

Снятие передней панели

- 1 Чтобы снять переднюю панель, нажмите на кнопку OPEN [Открыть].
- 2 Возьмитесь за левую сторону передней панели и мягко потяните ее на себя. Не сжимайте панель очень сильно и не роняйте ее. Во избежание серьезных повреждений предохраняйте панель от попадания воды и других жидкостей.

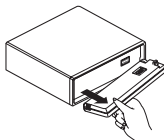

- 3 Поместите переднюю панель в защитный футляр, который обеспечит ее безопасное хранение.

Присоединение передней панели

- Для установки передней панели на место, приложите ее параллельно к основному блоку и плотно прижмите, чтобы она зафиксировалась на месте.

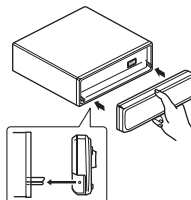

Органы управления

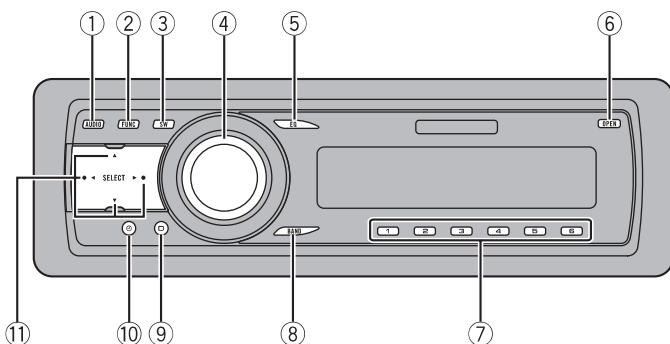

Головное устройство

- ① **Кнопка AUDIO** [Аудио]
Нажатие на эту кнопку позволяет настраивать качество звука.
- ② **Кнопка FUNCTION** [Функция]
Эта кнопка используется для выбора функций.
- ③ **Кнопка SW** [Сабвуфер]
Нажмите для вызова меню настройки сабвуфера.
Нажмите и удерживайте для вызова меню настройки усиления басов.
- ④ **Кнопка SOURCE** [Источник входного сигнала], регулятор **VOLUME** [Громкость]
Данная система включается посредством выбора источника входного сигнала. Нажатие на эту кнопку циклически переключает все имеющиеся источники. Вращая регулятор, можно увеличить/уменьшить уровень громкости.
- ⑤ **Кнопка EQ** [Эквалайзер]
Нажатие этой кнопки позволяет выбрать частотную характеристику системы.
- ⑥ **Кнопка OPEN** [Открыть]
Эта кнопка используется для снятия передней панели.
- ⑦ **Кнопки 1 – 6**
Эти кнопки используются для настройки на одну из запомненных станций или для выбора номера диска при использовании многодискового CD-плеера.

- ⑧ **Кнопка BAND** [Диапазон]
Нажатие этой кнопки позволяет выбрать AM-диапазон или один из трех FM-диапазонов, а также отменить действие функций.
- ⑨ **Кнопка DISPLAY** [Дисплей]
Эта кнопка используется для включения разных режимов дисплея.
- ⑩ **Кнопка CLOCK** [Часы]
Нажатие на эту кнопку включает индикацию времени.
- ⑪ **Кнопки ▲/▼/◀▶**
С помощью этих кнопок производится ручная настройка на радиостанции, быстрое перемещение вперед, назад и поиск треков. Эти кнопки используются также в управляющих функциях. ▣

Пульт дистанционного управления

Использование кнопок пульта ДУ аналогично использованию кнопок на передней панели головного устройства. Чтобы узнать значение каждой кнопки ПДУ, обратитесь к соответствующему разделу настоящей инструкции, который касается эксплуатации головного устройства (за исключением кнопок **ATT** и **PAUSE**, значение которых объясняется ниже).

- ⑫ **Кнопки VOLUME** [Громкость]
Используются для увеличения или уменьшения уровня громкости.

Органы управления

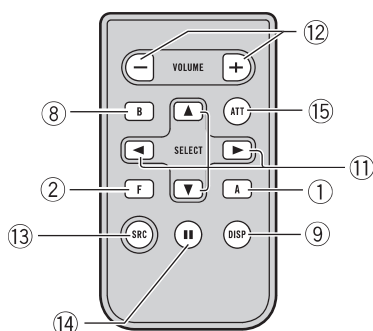

- ⑬ **Кнопка SOURCE** [Источник]
Данное устройство включается путем выбора источника. Нажимая данную кнопку, можно переключать источники звука.
- ⑭ **Кнопка PAUSE** [Пауза]
Эта кнопка используется для включения и выключения паузы.
- ⑮ **Кнопка ATT** [Ослабление звука]
Нажимайте эту кнопку для быстрого уменьшения громкости звука (примерно на 90%). При повторном нажатии этой кнопки громкость звука восстанавливается.

Включение/выключение системы

Включение системы

- Чтобы включить систему, нажмите кнопку **SOURCE**.

При выборе источника сигнала система включается автоматически. 

Выбор источника сигнала

Вы можете выбрать для прослушивания любой источник сигнала. Чтобы переключиться на встроенный CD-плеер, вставьте в него диск (см. страницу 13).

- Для выбора источника сигнала нажимайте кнопку **SOURCE**.

Нажимая повторно кнопку **SOURCE**, выберите один из следующих источников сигнала:

Tuner [Тюнер] – **Built-in CD player** [Встроенный CD-плеер] – **Television** [Телевизор] – **Multi-CD player** [многодисковый CD-плеер] – **External unit 1** [Внешнее устройство 1] – **External unit 2** [Внешнее устройство 2] – **AUX** [Дополнительное устройство]



Примечания

- В следующих случаях источник сигнала переключаться не будет:
 - Если устройство, соответствующее каждому из источников сигнала, не подключено к этой системе.
 - При отсутствии в системе какого-либо диска.
 - Если в многодисковом CD-плеере не установлен магазин с дисками.
 - Если вход AUX (дополнительный вход) отключен (см. стр. 36).
- Внешнее устройство может считаться изделием Pioneer (которое может использоваться в будущем) если оно, хотя и не является совместимым как источник сигнала, поддерживает основные функции этой системы. Эта система может управлять двумя внешними устройствами. При подключении двух внешних устройств их определение как «внешнее устройство 1» и «внешнее устройство 2» этой системой производится автоматически.
- Если синий/белый провод этой системы подключен к реле, управляющему антенной автомобиля, то при включении этой системы антенна будет выдвигаться автоматически. Для того чтобы антенна снова была убрана, выключите источник сигнала. 

Выключение системы

- Нажмите кнопку **SOURCE** и удерживайте ее до тех пор, пока система не выключится. 

Прслушивание радио

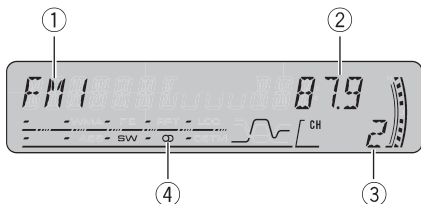

Далее описываются основные операции, используемые при работе с тюнером. Более сложные операции описываются на следующей странице.

- ① **Индикатор диапазона**
Показывает диапазон, в котором работает тюнер (AM или FM).
- ② **Индикатор частоты**
Показывает частоту, на которую настроен тюнер.
- ③ **Индикатор номера радиостанции**
Показывает номер выбранной станции.
- ④ **Индикатор стереосигнала (⊕)**
Показывает, что принимаемый сигнал является стереофоническим.

1 С помощью кнопки SOURCE выберите тюнер.
Нажимайте кнопку **SOURCE** до тех пор, пока в качестве источника сигнала не будет выбран **TUNER**.

2 Используя регулятор VOLUME, настройте громкость звука.

Вращайте регулятор для увеличения или уменьшения уровня громкости.

3 С помощью кнопки BAND выберите необходимый диапазон.

Нажимайте кнопку **BAND** до тех пор, пока на дисплее не будет показан необходимый диапазон:

FM1, FM2, FM3 (для **FM**) или **AM**.

4 Для ручной настройки временно нажимайте кнопку ◀ или ▶.

Частота будет пошагово (через интервал перестройки) увеличиваться или уменьшаться.

5 Для выполнения поиска радиостанции, нажмите и удерживайте не менее одной секунды кнопку ◀ или ▶, а затем отпустите ее. Тюнер будет производить сканирование частот до тех пор, пока не будет найдена станция с достаточно сильным сигналом.

■ Отменить поиск Вы можете кратковременным нажатием кнопки ◀ или ▶.

■ Нажимая и удерживая кнопку ◀ или ▶, Вы можете пропускать станции. Поиск возобновляется, как только Вы отпустите нажатую кнопку.



Примечание

Если выбранная радиостанция передает стереофонический сигнал, то включится индикатор стереосигнала (⊕). ■

Дополнительные операции с тюнером

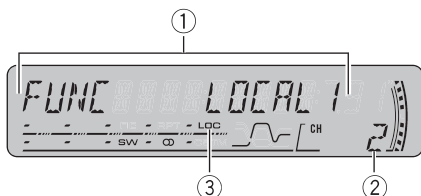

- ① **Индикатор функции**
Показывает действующую функцию.
- ② **Индикатор номера станции**
Показывает номер выбранной станции.
- ③ **Индикатор LOC [Прием местных станций]**
Появляется при включении функции местного приема.

● Для вывода функций используйте кнопку **FUNCTION**.

Нажимайте повторно кнопку **FUNCTION**, чтобы переключаться между следующими функциями:

BSM (запоминание лучших станций) – **LOCAL** (запоминание местных станций)

- Чтобы возвратиться к режиму отображения частоты, нажмите кнопку **BAND**.



Примечание

Если в течение 30 секунд Вы не работаете с этой функцией, то дисплей автоматически возвращается в режим индикации частоты. □

Запоминание и вызов из памяти частот радиостанций

Если Вы нажмете одну из кнопок для запоминания станций **1 – 6**, то Вы можете легко сохранить до шести частот станций, на которые потом Вы можете настраиваться путем нажатия всего одной кнопки.

- Если Вы нашли частоту, которую Вы хотите сохранить в памяти, нажмите кнопку для запоминания станций **1 – 6** и удерживайте ее до тех пор, пока не перестанет мигать запоминаемый номер.

Номер, который Вы нажали, будет мигать на инди-

каторе запомненной станции, а затем будет гореть постоянно. При этом частота выбранной радиостанции будет сохранена в памяти.

При последующем нажатии той же самой кнопки **1 – 6** частота радиостанции будет вызвана из памяти.



Примечание

- В памяти можно сохранить до 18 станций FM-диапазона (по 6 на каждый из трех поддиапазонов FM) и 6 станций диапазона AM.
- Для вызова запомненных частот, назначенным кнопкам **1 – 6**, Вы можете также использовать кнопки **▲** и **▼**. □

Настройка на радиостанции с мощным сигналом

Функция местного приема позволяет Вам настраиваться только на те радиостанции, которые имеют мощный сигнал и, следовательно, обеспечивают хороший прием.

1 С помощью кнопки **FUNCTION** выберите функцию **LOCAL**.

Нажимайте повторно кнопку **FUNCTION** до тех пор, пока на дисплее не появится функция **LOCAL**.

2 Нажмите кнопку **▲**, чтобы включить поиск и настройку на местные радиостанции.

На дисплее будет показана выбранная чувствительность приема (например, **LOCAL 2**).

3 Используя кнопки **◀** и **▶**, задайте чувствительность приемника.

Имеются четыре уровня чувствительности для FM диапазона и два уровня для AM диапазона:
 FM диапазон: **LOCAL 1 – LOCAL 2 – LOCAL 3 – LOCAL 4** [четыре уровня чувствительности]
 AM диапазон: **LOCAL 1 – LOCAL 2** [два уровня чувствительности]

Тюнер

Выбор установки **LOCAL 4** позволяет принимать только самые мощные станции, и, соответственно, другие установки позволяют принимать более слабые станции в порядке убывания мощности.

4 Если Вы хотите вернуться к обычному режиму настройки и выключить режим приема местных станций, нажмите кнопку ▼.

На дисплей выводится сообщение **LOCAL:OFF** [Прием местных станций отключен]. 

Запоминание частот радиостанций с мощным сигналом

Функция BSM (Best stations memory – запоминание лучших станций) позволяет Вам автоматически присваивать кнопкам **1 – 6** шесть наиболее мощных станций, а после запоминания легко вызывать их нажатием всего одной кнопки.

1 С помощью кнопки FUNCTION выберите функцию BSM.

Нажимайте кнопку **FUNCTION** до тех пор, пока на дисплее не появится функция **BSM**.

2 Для включения функции BSM нажмите кнопку ▲.

При этом начнет мигать символ **BSM**. Пока мигает символ **BSM**, шесть частот самых мощных станций присваиваются кнопкам **1 – 6** в соответствии с мощностью их сигнала. По окончании этой процедуры индикация **BSM** мигать перестанет.

▪ Чтобы отменить процедуру запоминания, нажмите кнопку ▼.



Примечание

Запоминание радиостанций с использованием функции BSM может привести к замене частоты, которые ранее были присвоены кнопкам **1 – 6**. 

Встроенный CD-плеер

Воспроизведение CD-дисков



Далее описываются основные операции, используемые при работе с встроенным CD-плеером. Более сложные операции с CD-плеером описываются на следующей странице.

- ① **Индикатор EQ** [Эквалайзер]
Отображает выбранную АЧХ эквалайзера.
- ② **Индикатор времени воспроизведения**
Показывает истекшее время воспроизведения текущего трека.
- ③ **Индикатор номера трека**
Показывает номер текущего трека.

1 Нажмите кнопку OPEN, чтобы открыть переднюю панель.

Открывается щель для загрузки CD-диска.

- После установки CD-диска, нажимайте кнопку **SOURCE**, чтобы выбрать в качестве источника встроенный CD-плеер.

2 Вставьте CD-диск в щель для загрузки.

Воспроизведение диска начинается автоматически.

Щель для загрузки CD

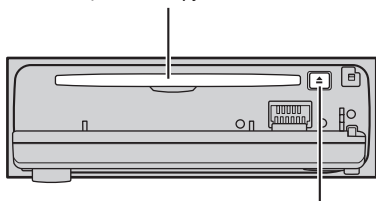

Кнопка **EJECT** [Извлечение диска]

- Извлечь CD можно нажатием кнопки **EJECT**.
- Избегайте касания металлическими предметами разъемов на открытой панели.

3 Закройте переднюю панель.

4 Для настройки уровня громкости используйте регулятор VOLUME.

Вращая регулятор **VOLUME**, увеличивайте или уменьшайте громкость.

5 Для быстрого перемещения вперед или назад нажмите и удерживайте кнопку ◀ или ▶.

- Если Вы выбрали метод поиска **ROUGH** [Приблизительный], то нажатие и удержание кнопки ◀ или ▶ позволит Вам просматривать текущий диск по десять треков. (Выбор метода поиска описывается на странице 15).

6 Чтобы быстро перейти назад или вперед к другому треку, используйте кнопки ◀ или ▶.

Нажатие кнопки ▶ позволяет перейти к началу следующего трека. Однократное нажатие кнопки ◀ позволяет перейти к началу текущего трека. Повторное нажатие этой кнопки переводит к предыдущему треку.



Примечание

- Встроенный CD-плеер воспроизводит один стандартный 12-см или 8-см (односторонний) диск. Не используйте адаптер при воспроизведении 8-см дисков.
- Не вставляйте в щель дисковод никакие другие предметы, кроме дисков.
- Если Вы не можете вставить диск до конца или если после установки диска воспроизведение не начинается, проверьте, чтобы диск был вставлен этикеткой вверх.
Для извлечения диска нажмите кнопку **EJECT** и, прежде чем вставить диск снова, проверьте его на отсутствие повреждений.
- Если встроенный CD-плеер не работает должным образом, на дисплее может быть выведено сообщение об ошибке, например, **ERROR-11**. Пояснения к сообщениям об ошибках приведены на странице 39.
- Если в дисковом диске установлен диск CD TEXT, то на дисплее автоматически начнут прокручиваться справа налево названия диска и трека. □

Встроенный CD-плеер

Дополнительные операции со встроенным CD-плеером

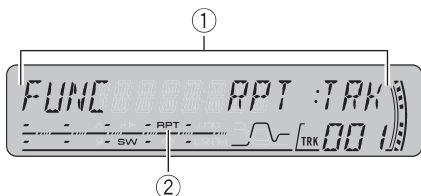

- 1 **Индикатор функции**
Указывает действующую функцию.
- 2 **Индикатор RPT** [Повторяющееся воспроизведение]
Появляется при включении функции повторяющегося воспроизведения.

● Выбор функций производится кнопкой **FUNCTION**.

Нажимайте повторно кнопку **FUNCTION**, чтобы переключаться между следующими функциями:
RPT [Повторяющееся воспроизведение] – **RDM** [Воспроизведение в случайном порядке] – **SCAN** [Сканирование] – **PAUSE** [Пауза] – **COMP** [Сжатие динамического диапазона и ВМХ] – **FF/REV** [Метод поиска]

■ Для возврата дисплея в режим воспроизведения нажмите кнопку **BAND**.



Примечание

Если в течение 30 секунд Вы не используете выбранную функцию, то дисплей автоматически возвращается в режим воспроизведения. ▣

Повторяющееся воспроизведение трека

Функция повторяющегося воспроизведения позволяет Вам непрерывно прослушивать один и тот же трек или диск.

1 С помощью кнопки **FUNCTION** выберите функцию **RPT**.

Нажимайте повторно кнопку **FUNCTION** до тех пор, пока на дисплее не появится функция **RPT**.

2 Нажмите кнопку ◀ или ▶, чтобы включить функцию повторяющегося воспроизведения.

- **DSC** – Повторяющееся воспроизведение диска
- **TRK** – Повторяющееся воспроизведение трека



Примечание

При осуществлении поиска трека или быстрого прогона вперед/назад в режиме **TRK** данный режим автоматически заменяется режимом **DSC**. ▣

Воспроизведение треков в случайном порядке

Эта функция позволяет проигрывать треки CD-диска в случайном порядке.

1 С помощью кнопки **FUNCTION** выберите функцию **RDM**.

Нажимайте повторно кнопку **FUNCTION** до тех пор, пока на дисплее не появится функция **RDM**.

2 Нажмите кнопку ▲, чтобы включить функцию повторяющегося воспроизведения.

На дисплее будет выведено **RDM:ON** [Воспроизведение в случайном порядке включено], при этом треки будут воспроизводиться в случайном порядке.

3 Для отключения воспроизведения треков в случайном порядке нажмите кнопку ▼.

На дисплее будет выведено **RDM:OFF** [Воспроизведение в случайном порядке выключено]. Далее треки будут воспроизводиться в обычном порядке. ▣

Сканирование треков CD-диска

Функция сканирования позволяет Вам прослушивать первые 10 секунд каждого трека на CD диске.

1 С помощью кнопки **FUNCTION** выберите функцию **SCAN**.

Нажимайте повторно кнопку **FUNCTION** до тех пор, пока на дисплее не появится функция **SCAN**.

2 Нажмите кнопку ▲, чтобы включить функцию сканирования диска.

На дисплее будет выведено **SCAN:ON** [Сканирование включено]. После этого начинается воспроизведение первых 10 секунд каждого трека.

Встроенный CD-плеер

3 Когда Вы найдете необходимый трек, то нажмите кнопку **▼**, чтобы прекратить сканирование.

На дисплее будет выведено **SCAN:OFF** [Сканирование выключено]. Воспроизведение трека продолжится.

- Если дисплей автоматически возвращается к режиму воспроизведения, то нажатием кнопки **FUNCTION** еще раз выберите функцию **SCAN**.



Примечание

По окончании сканирования CD-диска снова начинается обычное воспроизведение треков.

Пауза при воспроизведении CD-диска

Функция паузы позволяет временно приостановить воспроизведение CD-диска.

1 С помощью кнопки **FUNCTION** выберите функцию **PAUSE**.

Нажимайте повторно кнопку **FUNCTION** до тех пор, пока на дисплее не появится функция **PAUSE**.

2 Нажмите кнопку **▲**, чтобы включить паузу.

На дисплее будет выведено **PAUSE:ON** [Пауза включена]. Воспроизведение текущего трека приостановится.

3 Для отмены паузы нажмите кнопку **▼**.

На дисплее будет выведено **PAUSE:OFF** [Пауза выключена]. Воспроизведение начинается с той точки, где оно было остановлено.

Использование функций **COMP** [Сжатие динамического диапазона] и **BMX** [Реверберация]

Использование функций **COMP** и **BMX** позволят Вам настроить качество звука, воспроизводимого CD-плеером. Каждая из этих функций имеет по две настройки. Функция **COMP** выравнивает разницу между самыми громкими и самыми тихими сигналами при большом уровне громкости. Функция **BMX** настраивает реверберацию звука, которая может сделать звук более насыщенным. Прослушайте влияние каждой из этих функций на звук и используйте

именно ту, которая лучше всего подходит для воспроизведения конкретного CD-диска или трека.

1 С помощью кнопки **FUNCTION** выберите функцию **COMP**.

Нажимайте кнопку **FUNCTION** до тех пор, пока на дисплее не появится функция **COMP**.

2 С помощью кнопок **▲** и **▼**, выберите **Вашу любимую настройку**.

Повторное нажатие кнопок **▲** и **▼** производит переключение между следующими настройками:

COMP OFF [Сжатие динамического диапазона выключено] – **COMP 1** [Сжатие динамического диапазона 1] – **COMP 2** [Сжатие динамического диапазона 2] – **COMP OFF** – **BMX 1** [Реверберация 1] – **BMX 2** [Реверберация 2]

Выбор метода поиска

Вы можете переключаться между двумя методами поиска – быстрое перемещение вперед/назад и просмотр по 10 треков.

1 С помощью кнопки **FUNCTION** выберите функцию **FF/REV**.

Нажимайте кнопку **FUNCTION** до тех пор, пока на дисплее не появится функция **FF/REV**.

- Если ранее был выбран метод поиска **ROUGH**, то на дисплее будет показан метод **ROUGH**.

2 С помощью кнопок **◀** и **▶** выберите метод поиска.

Нажимайте кнопки **◀** и **▶** до тех пор, пока на дисплее не появится необходимый метод поиска.

- **FF/REV** – Быстрое перемещение вперед и назад
- **ROUGH** – Просмотр по 10 треков

Встроенный CD-плеер

Просмотр текущего диска по 10 треков

Если диск содержит более 10 треков, то Вы можете просматривать его по 10 треков. Если на диске имеется много треков, то, используя этот метод, Вы можете приблизительно найти местонахождение трека, который хотите прослушать.

1 Выберите метод поиска ROUGH.

Выбор метода описывается на предыдущей странице.

2 Нажмите и удерживайте кнопку ◀ или ▶, чтобы просматривать диск по 10 треков.

▪ Если диск содержит менее 10 треков, то нажатие и удержание кнопки ▶ вызовет последний трек диска. Кроме того, если оставшееся количество треков после поиска по 10 треков будет меньше 10, то нажатие и удержание кнопки ▶ вызовет последний трек диска.

▪ Если диск содержит менее 10 треков, то нажатие и удержание кнопки ◀ вызовет первый трек диска. Кроме того, если оставшееся количество треков после поиска по 10 треков будет меньше 10, то нажатие и удержание кнопки ◀ вызовет первый трек диска. □

Операции с названиями дисков

Вы можете вводить названия CD-дисков и отображать эти названия на дисплее. Если Вы введете название диска, то при следующей загрузке диска введенное название отображается на дисплее.

Ввод названий дисков

Функция позволяет ввести до 48 названий дисков длиной до 8 символов.

1 Включите воспроизведение CD-диска, для которого Вы хотите ввести название.

2 Нажмите кнопку FUNCTION и удерживайте ее до тех пор, пока на дисплее не появится функция TITLE IN [Ввод названия].

▪ При воспроизведении диска CD TEXT Вы не можете включить функцию TITLE IN, поскольку название диска уже записано на диске.

3 Для выбора букв алфавита используйте кнопки ▲ и ▼.

Каждое нажатие кнопки ▲ будет выводить букву алфавита в последовательности А В С ... X Y Z и цифры 1 2 3 ... >[. Каждое нажатие кнопки ▼ будет выводить буквы в обратном порядке: Z Y X ... С В А.



4 С помощью кнопки ▶ переместите курсор к следующей позиции.

После того как Вы введете необходимую букву, нажмите кнопку ▶, чтобы переместить курсор на следующую позицию. Нажатие кнопки ◀ производит перемещение в обратную сторону.

5 После того, как Вы введете все название, нажатием кнопки ▶ переместите курсор в последнюю позицию.

Повторное нажатие кнопки ▶ позволяет сохранить в памяти введенное название.

6 Нажмите кнопку BAND, чтобы вернуть дисплей в режим воспроизведения.



Примечание

- Введенные названия сохраняются в памяти даже после того, как Вы извлечете диск из системы. Они будут вновь выводиться при установке этого диска.
- После сохранения в памяти названий 48 дисков, последующий ввод названия переписывает самое первое название.
- Если Вы подключите к системе многодисковый CD-плеер, то Вы можете ввести до 100 названий дисков.

Встроенный CD-плеер

Отображение названий дисков

Вы можете вывести название любого диска, которое было введено ранее.

- **Используйте кнопку DISPLAY.**

Нажимайте повторно кнопку **DISPLAY**, чтобы переключаться между следующими функциями:

Play time [Время воспроизведения] – **DISC TITLE** [Название диска].

При выборе функции **DISC TITLE** на дисплее отображается название текущего диска.

- Если для текущего диска название не вводилось, то на дисплее будет выведено сообщение **NO DISC TITLE** [Название отсутствует].

Использование возможностей дисков CD TEXT

Некоторые диски содержат текстовую информацию, записанную при производстве диска. Такие диски называются дисками CD TEXT. Они могут содержать следующую информацию: название диска, названия треков, имена исполнителей и время воспроизведения. Приведенные ниже функции действуют только в отношении таких дисков CD TEXT.

Отображение названий, записанных на диске CD TEXT

- **Используйте кнопку DISPLAY.**

Нажимайте повторно кнопку **DISPLAY**, чтобы переключаться между следующими функциями:

Play time [Время воспроизведения] – **DISC TITLE** [Название диска] – **DISC ARTIST** [Имя исполнителя (для всего диска)] – **TRACK TITLE** [Название трека] – **TRACK ARTIST** [Имя исполнителя (для данного трека)]

- Если на диске CD TEXT не была записана какая-либо информация, то может быть выведено сообщение **NO XXXX** [XXXX отсутствует] (например, **NO TRACK TITLE** [Название трека отсутствует]).

Просмотр длинных названий на дисплее

Данное устройство может отображать только первые 16 букв для функций **DISC TITLE**, **DISC ARTIST**, **TRACK TITLE** и **TRACK ARTIST**. Если имеющаяся информация длиннее 16 символов, то Вы можете выполнить прокрутку текста влево, чтобы можно было видеть остальной текст.

- **Нажмите и удерживайте кнопку DISPLAY до тех пор, пока заголовок не начнет прокручиваться справа налево.**

На дисплее будет выведен весь оставшийся текст.

Воспроизведение файлов MP3/WMA/WAV

Воспроизведение файлов в формате MP3/WMA/WAV

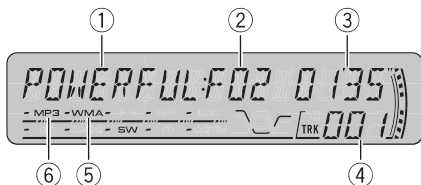

Ниже описываются основные операции, используемые при воспроизведении файлов MP3/WMA/WAV на встроенном CD-плеере. Дополнительные операции при работе с файлами MP3/WMA/WAV описываются на странице 20.

① **Индикатор EQ** [Эквалайзер]
Отображает выбранную АЧХ эквалайзера.

② **Индикатор номера папки**
Показывает номер текущей папки.

③ **Индикатор времени воспроизведения**
Показывает истекшее время воспроизведения для текущего трека (файла).

④ **Индикатор номера трека**
Показывает номер текущего трека (файла).

⑤ **Индикатор WMA-файла**
Включается при проигрывании WMA файла.

⑥ **Индикатор MP3-файла**
Включается при проигрывании MP3-файла.

1 С помощью кнопки OPEN откройте переднюю панель.

Появится щель для загрузки CD дисков.

- После загрузки CD-ROM с помощью кнопки **SOURCE** выберите встроенный CD-плеер.

2 Вставьте CD-ROM в щель для загрузки дисков.

Воспроизведение начнется автоматически.

Щель для загрузки CD дисков

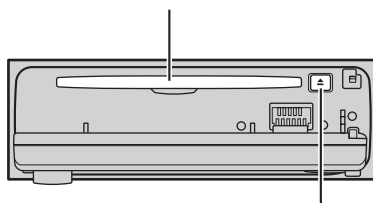

Кнопка **EJECT** [Извлечение диска]

- Извлечь диск Вы можете, нажав кнопку **EJECT**.
- Во избежание неисправности не касайтесь разъемов металлическими предметами.

3 Закройте переднюю панель.

4 Для настройки уровня громкости используйте регулятор VOLUME.

Вращая регулятор **VOLUME**, увеличивайте или уменьшайте громкость.

5 С помощью кнопок ▲ и ▼ выберите папку.

- Вы не можете выбрать папку, в которой нет файлов MP3/WMA/WAV.
- Чтобы вернуться в папку 01 (ROOT [Корневой каталог]), нажмите и удерживайте кнопку **BAND**. Однако, если папка 01 (ROOT) не содержит файлов, то воспроизведение начнется с папки 02.

6 Для быстрого перемещения вперед или назад нажмите и удерживайте кнопку ◀ или ▶.

- Данная операция действует только для воспроизводимого файла.
- При выборе метода поиска **ROUGH** нажатие и удержание кнопки ◀ или ▶ позволит Вам просматривать текущую папку с интервалом в десять треков (см. раздел «Выбор метода поиска» на странице 22).

7 Чтобы перейти назад или вперед к другому треку, используйте кнопку ◀ или ▶.

Нажатие кнопки ▶ переводит к началу следующего трека. Однократное нажатие кнопки ◀ переводит к началу текущего трека. Повторное нажатие этой кнопки переводит к предыдущему треку.

Воспроизведение файлов MP3/WMA/WAV



Примечание

- При воспроизведении дисков с файлами MP3/WMA/WAV или аудиоданными (диски CD-DA), таких как диски CD-EXTRA и MIXED-MODE CD, оба эти типа могут воспроизводиться только при выборе кнопкой **BAND** соответствующего типа файлов MP3/WMA/WAV или CD-DA.
- При переключении режима воспроизведения MP3/WMA/WAV или CD-DA воспроизведение начнется с первого трека диска.
- Встроенный CD-плеер может воспроизводить файлы MP3/WMA/WAV, записанные на CD-ROM. (Файлы, которые можно воспроизводить на этой системе, описываются на странице 40.)
- Не вставляйте в щель для загрузки дисков ничего, кроме CD.
- Иногда между загрузкой диска и началом воспроизведения звука возникает довольно большая задержка. При считывании диска на дисплее выводится сообщение **FORMAT READ** [Чтение формата].
- Если Вы не можете вставить диск до конца или если после установки диска он не воспроизводится, проверьте, чтобы диск был вставлен этикеткой вверх. Для извлечения диска нажмите кнопку **EJECT**; перед установкой диска проверьте его на отсутствие повреждений.
- Воспроизведение производится по порядку номеров файлов. Если папка не содержит файлов, то они пропускаются. (Если папка 01 (ROOT [Корневой каталог]) не содержит файлов, то воспроизведение начинается с папки 02).
- При воспроизведении файлов, записанных с переменным битрейтом (VBR), время воспроизведения файла будет отображаться некорректно, если использовались операции быстрого перемещения вперед или назад.
- Если загруженный диск не содержит файлов, которые может воспроизводить данная система, то на дисплее будет выведено сообщение **NO AUDIO** [Аудио информация отсутствует].
- Если загруженный диск содержит WMA-файлы, которые защищены функцией DRM [Защита авторского права], то при пропуске защищенного файла на дисплее выводится сообщение **SKIPPED** [Пропущен].
- Если все файлы загруженного диска защищены функцией DRM, то на дисплее выводится сообщение **PROTECT** [Диск защищен].
- При быстром перемещении вперед или назад звук выключается.
- Если встроенный CD-плеер не работает должным образом, то на дисплее может быть выведено сообщение об ошибке, например, **ERROR-11**. Описание сообщений об ошибках, выводимых на дисплее, приводится на странице 39.
- При загрузке диска с файлами MP3/WMA/WAV на дисплее автоматически начинается прокрутка справа налево названий папки и файла.

Дополнительные функции встроенного CD-плеера (фай- лы MP3/WMA/WAV)

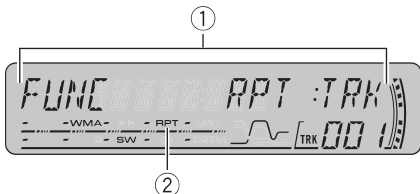

① Индикатор функции

Показывает действующую функцию.

② Индикатор RPT

Включается, когда выбран режим повтора текущего трека (файла).

● С помощью кнопки **FUNCTION** выберите необходимую функцию.

Нажимайте повторно кнопку **FUNCTION**, чтобы переключать следующие функции:

RPT [повторяющееся воспроизведение] – **RDM** [воспроизведение в случайном порядке] – **SCAN** [сканирование] – **PAUSE** [пауза] – **COMP** [сжатие динамического диапазона и реверберация] – **FF/REV** [метод поиска].

■ Чтобы вернуть дисплей в режим воспроизведения, нажмите кнопку **BAND**.



Примечание

Если в течение 30 секунд Вы не используете выбранную функцию, то дисплей автоматически возвращается в режим воспроизведения. ▢

Повторяющееся воспроизве- дение треков

При воспроизведении MP3/WMA/WAV файлов возможны три режима повтора: **FLD** (повтор папки), **TRK** (повтор одного трека) и **DSC** (повтор всех треков диска).

1 С помощью кнопки **FUNCTION** выберите функцию **RPT**.

Нажимайте кнопку **FUNCTION** до тех пор, пока на дисплее не появится функция **RPT**.

2 С помощью кнопок ◀ и ▶ выберите ре- жим повтора.

Нажимайте кнопку ◀ или ▶ до тех пор, пока на дисплее не появится нужный режим повтора.

- **FLD** – повтор текущей папки
- **TRK** – повтор текущего трека
- **DSC** – повтор всех треков



Примечание

- Если во время режима повтора Вы выберите другую папку, то режим повтора переключается на **DSC**.
- Если в режиме **TRK** Вы производите поиск трека или быстрое перемещение вперед или назад, то режим повтора переключается на **FLD**.
- Если выбран режим **FLD**, то воспроизведение вложенных папок текущей папки невозможно.
- Если для повторного воспроизведения был выбран диапазон **FLD** [Папка] и осуществлен возврат к дисплею воспроизведения, то отображается индикация **FRPT** [Повтор папки]. ▢

Воспроизведение треков в случайном порядке

Функция воспроизведения треков в случайном порядке позволяет воспроизводить произвольные треки в пределах указанного режима повтора – **FLD** или **DSC**.

1 Выберите режим повтора.

См. на этой странице раздел «Повторяющееся воспроизведение треков».

2 С помощью кнопки **FUNCTION** выберите функцию **RDM**.

Нажимайте кнопку **FUNCTION** до тех пор, пока на дисплее не появится функция **RDM**.

3 Используйте кнопку ▲, чтобы включить воспроизведение треков в случайном порядке.

На дисплее появится сообщение **RDM:ON** [Воспроизведение треков в случайном порядке включено]; теперь треки будут воспроизводиться в случайном порядке в пределах выбранного режима – **FLD** или **DSC**.

Воспроизведение файлов MP3/WMA/WAV

4 Чтобы выключить воспроизведение треков в случайном порядке, нажмите кнопку ▼. На дисплее будет выведено сообщение **RDM:OFF** [Воспроизведение треков в случайном порядке выключено]. Далее треки будут воспроизводиться по порядку.



Примечание

Если Вы включите воспроизведение треков в случайном порядке с использованием режима **FLD**, а затем возвратите дисплей в режим воспроизведения, то на дисплее будет выведено сообщение **FRDM** [Воспроизведение в случайном порядке файлов одной папки].

Сканирование папок и треков

При сканировании диска с использованием режима **FLD** начало каждого трека в выбранной папке воспроизводится около 10 секунд. При сканировании с использованием режима **DSC** воспроизводится около 10 секунд первого трека каждой папки.

1 Выберите режим повтора

См. на 25 странице раздел «Повторяющееся воспроизведение треков».

2 С помощью кнопки FUNCTION выберите функцию SCAN.

Нажимайте кнопку **FUNCTION** до тех пор, пока на дисплее не появится функция **SCAN**.

3 Для начала сканирования нажмите кнопку ▲.

На дисплее будет выведено сообщение **SCAN:ON** [Сканирование включено]. Будут воспроизводиться первые 10 секунд каждого трека текущей папки (или первого трека каждой папки).

4 После того как Вы найдете необходимый трек (или папку), нажмите кнопку ▼, чтобы прекратить сканирование.

На дисплее появится сообщение **SCAN:OFF** [Сканирование выключено]. После этого продолжит воспроизведение найденного трека (или папки).

■ Если дисплей автоматически возвратился к режиму воспроизведения, то с помощью кнопки **FUNCTION** снова выберите функцию **SCAN**.



Примечание

- После окончания сканирования трека или папки возобновляется обычное воспроизведение треков.
- Если Вы начнете сканирование в режиме **FLD** и затем возвратите дисплей в режим воспроизведения, то на нем появится сообщение **FSCN**.

Пауза при воспроизведении файлов MP3/WMA/WAV

Пауза позволяет временно приостановить воспроизведение файла MP3/WMA/WAV.

1 С помощью кнопки FUNCTION выберите функцию Pause.

Нажимайте кнопку **FUNCTION** до тех пор, пока на дисплее не появится функция **PAUSE**.

2 Чтобы включить паузу, нажмите кнопку ▲.

На дисплее появится сообщение **PAUSE:ON** [Пауза включена]. Воспроизведение текущего трека приостановится.

3 Для выключения паузы нажмите кнопку ▼.

На дисплее появится сообщение **PAUSE:OFF** [Пауза выключена]. Воспроизведение начнется с того места, на котором была включена пауза.

Использование функций сжатия динамического диапазона и BMX

Использование функций **COMP** и **BMX** позволит вам настроить качество звука, воспроизводимого CD-плеером. Каждая из этих функций имеет по две настройки. Функция **COMP** выравнивает разницу между самыми громкими и самыми тихими сигналами при большом уровне громкости. Функция **BMX** настраивает реверберацию звука, которая может сделать звук более насыщенным. Прослушайте влияние каждой из этих функций на звук и используйте именно ту настройку, которая лучше всего подходит для воспроизведения конкретного CD-диска или трека.

1 С помощью кнопки FUNCTION выберите функцию COMP.

Нажимайте кнопку **FUNCTION** до тех пор, пока на дисплее не появится функция **COMP**.

Воспроизведение файлов MP3/WMA/WAV

2 С помощью кнопок ▲ и ▼, выберите Вашу любимую настройку.

Нажатием кнопок ▲ и ▼ производится последовательное переключение следующих настроек:

COMP OFF [Сжатие динамического диапазона выключено] – **COMP 1** [Сжатие динамического диапазона 1] – **COMP 2** [Сжатие динамического диапазона 2] – **COMP OFF** – **BMX 1** [Реверберация 1] – **BMX 2** [Реверберация 2] □

Выбор метода поиска

Вы можете переключаться между быстрым перемещением вперед/назад или поиском по 10 треков.

1 С помощью кнопки FUNCTION выберите функцию FF/REV.

Нажимайте кнопку **FUNCTION** до тех пор, пока на дисплее не появится функция **FF/REV**.

- Если ранее был выбран метод поиска **ROUGH**, то на дисплее будет выведена функция **ROUGH**.

2 С помощью кнопок ◀ и ▶ выберите метод поиска.

Нажимайте кнопку ◀ или ▶ до тех пор, пока на дисплее не появится нужный метод поиска.

- **FF/REV** – быстрое перемещение вперед и назад
- **ROUGH** – просмотр по 10 треков. □

Просмотр текущей папки по 10 треков

Если текущая папка содержит более 10 треков, то Вы можете осуществлять просмотр по 10 треков. Если на диске имеется много треков, то, используя этот метод, Вы можете приблизительно найти местонахождение трека, который Вы хотите прослушать.

1 Выберите метод поиска **ROUGH**.

Выбор метода поиска описывается на предыдущей странице.

2 Нажмите и удерживайте кнопку ◀ или ▶, чтобы просматривать папку по 10 треков.

▪ Если текущая папка содержит менее 10 треков, то нажатие и удержание кнопки ▶ вызовет последний трек папки. Кроме того, если оставшееся количество треков после поиска по 10 треков будет меньше 10, то нажатие и удержание кнопки ▶ вызовет последний трек папки.

▪ Если текущая папка содержит менее 10 треков, то нажатие и удержание кнопки ◀ вызовет первый трек папки. Кроме того, если оставшееся количество треков после поиска по 10 треков будет меньше 10, то нажатие и удержание кнопки ◀ вызовет первый трек папки. □

Вывод текстовой информации, содержащейся в файлах MP3/WMA/WAV

Текстовую информацию, записанную в файлах MP3/WMA можно вывести на дисплей.

Вывод текстовой информации, содержащейся в файлах MP3/WMA

● Используйте кнопку **DISPLAY**.

Нажимайте повторно кнопку **DISPLAY**, чтобы переключаться между следующими опциями:

Play time [Время воспроизведения] – **FOLDER** (Папка) – **FILE** (Файл) – **TRACK TITLE** (Название трека) – **ARTIST** (Имя исполнителя) – **ALBUM** (Название альбома) – **COMMENT** (Комментарий) – Bit rate [Битрейт].

▪ При воспроизведении MP3-файлов, записанных с переменным битрейтом (VBR), значение битрейта не выводится.

▪ При воспроизведении WMA-файлов, записанных с переменным битрейтом, выводится среднее значение битрейта.

▪ Если на MP3/WMA диске текстовая информация не была записана, то на дисплее будет выведено сообщение **NO XXXX** (например, **NO NAME** [Название отсутствует]).

Воспроизведение файлов MP3/WMA/WAV

- В зависимости от версии iTunes®, использованной для записи на диск MP3-файлов, информация комментариев может выводиться некорректно.
- iTunes® – товарный знак Apple Computer Inc., зарегистрированный в США и других странах.
- В зависимости от версии Windows Media Player при воспроизведении WMA-файлов, названия альбомов и другая текстовая информация может выводиться некорректно.

Вывод текстовой информации, содержащейся в файлах WAV

● Используйте кнопку DISPLAY.

Нажимайте повторно кнопку **DISPLAY**, чтобы переключаться между следующими опциями:

Play time [Время воспроизведения] – **FOLDER** [Папка] – **FILE** [Файл] – Sampling frequency [Частота дискретизации].

- Если на WAV-диске текстовая информация не была записана, то на дисплее будет выведено сообщение **NO XXXX** (например, **NO NAME** [Название отсутствует]).
- возможно воспроизведение WAV-файлов с частотой дискретизации 16, 22,05, 24, 32, 44,1 и 48 кГц (LPCM), или 22,05 или 44,1 кГц (MS ADPCM). На дисплее отображается округленное значение частоты.

Просмотр тестовой информации на дисплее

Данное устройство может показывать только первые 16 символов для информации **FOLDER**, **FILE**, **TRACK TITLE**, **ARTIST**, **ALBUM** и **COMMENT**. Если записанная информация содержит более 16 символов, то Вы можете на дисплее прокрутить текст справа налево и увидеть всю остальную информацию.

- **Нажмите и удерживайте кнопку DISPLAY до тех пор, пока текстовая информация не начнет на нем прокручиваться справа налево.** Теперь на дисплее будет видна вся остальная записанная информация.



Примечание

В отличие от файлов MP3 и WMA, для WAV-файлов выводится только информация о названии папок и файлов.

Многодисковый CD-плеер

Воспроизведение CD-дисков



Вы можете использовать эту систему для управления многодисковым CD-плеером, который продается отдельно.

Далее приводятся основные операции, необходимые для воспроизведения CD-дисков с помощью многодискового CD-плеера. Дополнительные операции с многодисковым CD-плеером описываются на следующей странице.

- ① **Индикатор EQ [Эквалайзер]**
Показывает выбранную АЧХ.
- ② **Индикатор номера диска**
Показывает номер текущего диска.
- ③ **Индикатор времени воспроизведения**
Показывает истекшее время воспроизведения для текущего трека.
- ④ **Индикатор номера трека**
Показывает номер текущего трека.

1 С помощью кнопки SOURCE выберите многодисковый CD-плеер.

Нажимайте кнопку **SOURCE** до тех пор, пока в качестве источника сигналов не будет выбран **многодисковый CD-плеер**.

2 С помощью регулятора VOLUME настройте уровень громкости

Поворачивая регулятор, увеличивайте или уменьшайте громкость звука.

3 С помощью кнопок 1 – 6 выберите необходимый диск

Для выбора дисков, назначенных кнопкам от 1 до 6, просто нажмите кнопку с соответствующим номером. Если Вы хотите выбрать диски с присвоенными порядковыми номерами от 7 до 12, то нажмите и удерживайте соответствующие кнопки (1 для диска

7 и т.п.) до тех пор, пока на дисплее не появится номер диска.

- Также Вы можете последовательно выбирать диски с помощью кнопок ▲/▼.

4 Для быстрого перемещения вперед или назад нажмите и удерживайте кнопку ◀ или ▶.

5 Чтобы перейти к предыдущему или следующему треку, используйте кнопку ◀ или ▶.

Нажатие кнопки ▶ переводит воспроизведение к началу следующего трека. Однократное нажатие на кнопку ◀ переводит к началу текущего трека. Повторное нажатие на эту кнопку переводит к началу предыдущего трека.



Примечание

- В то время, когда многодисковый CD-плеер выполняет подготовительные операции, на дисплее выводится сообщение **READY** [Готов].
- Если многодисковый CD-плеер работает ненормально, то на дисплее появляется сообщение об ошибке, например, **ERROR-11**. В этом случае ознакомьтесь с инструкцией по использованию многодискового CD-плеера.
- Если в многодисковом CD-плеере нет дисков, то на дисплее выводится сообщение **NO DISC** [Нет диска].
- При воспроизведении диска CD TEXT на многодисковом CD-плеере, совместимом с подобными дисками, на дисплее осуществляется автоматическая прокрутка справа налево названий диска и трека. □

50-дисковый CD-плеер

Для 50-дискового CD-плеера поддерживаются только те функции, которые описаны в настоящей инструкции. □

Многодисковый CD-плеер

Дополнительные операции с многодисковым CD-плеером

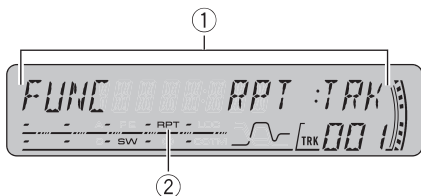

① Индикатор функции

Показывает действующую функцию.

② Индикатор RPT

Появляется при включении функции повторяющегося воспроизведения.

● С помощью кнопки **FUNCTION** выберите необходимую функцию.

Нажимайте повторно кнопку **FUNCTION**, чтобы переключаться между следующими функциями:

RPT [Повторяющееся воспроизведение] – **RDM** [Воспроизведение в случайном порядке] – **SCAN** [Сканирование] – **ITS-P** [воспроизведение по списку] – **PAUSE** [Пауза] – **COMP** [Сжатие динамического диапазона и функция **DBE** (подчеркивание низких частот)]

■ Для возврата дисплея в режим воспроизведения нажмите кнопку **BAND**.



Примечание

Если в течение 30 секунд Вы не используете выбранную функцию, то дисплей автоматически возвращается в режим воспроизведения. □

Повторяющееся воспроизведение треков

Функция повторяющегося воспроизведения для многодискового CD-плеера имеет три режима: **MCD** (повтор воспроизведения всех дисков CD), **TRK** (повтор одного трека) и **DSC** (повтор одного диска).

1 С помощью кнопки **FUNCTION** выберите функцию **RPT**.

Нажимайте повторно кнопку **FUNCTION** до тех пор, пока на дисплее не появится функция **RPT**.

2 С помощью кнопки ◀ или ▶ выберите режим повторяющегося воспроизведения.

Нажимайте кнопку ◀ или ▶ до тех пор, пока на дисплее не появится необходимый режим повтора.

- **MCD** – повторение всех дисков многодискового CD-плеера
- **TRK** – повтор только текущего трека
- **DSC** – повтор треков текущего диска



Примечание

- Если в режиме повторяющегося воспроизведения Вы выберите другой диск, то режим повтора переключится в **MCD**.
- Если во время режима **TRK** Вы будете производить поиск трека или быстрое перемещение вперед/назад, то этот режим изменится на режим **DSC**.
- Если для повторного воспроизведения Вы выбрали интервал **DSC** [Диск] и осуществили возврат к дисплею воспроизведения, то отображается индикация **DRPT** [Повтор диска]. □

Воспроизведение треков в случайном порядке

Эта функция позволяет проигрывать треки диска в случайном порядке в двух режимах – **MCD** и **DSC**.

1 Выберите интервал для функции воспроизведения в случайном порядке.

См. на этой странице раздел «Повторяющееся воспроизведение треков».

2 С помощью кнопки **FUNCTION** выберите функцию **RDM**.

Нажимайте повторно кнопку **FUNCTION** до тех пор, пока на дисплее не появится функция **RDM**.

3 Нажмите кнопку ▲, чтобы включить функцию повторяющегося воспроизведения.

На дисплее будет выведено сообщение **RDM:ON**, при этом треки будут воспроизводиться в случайном порядке и в соответствии с выбранным режимом – на одном диске (**DSC**) или на всех дисках (**MCD**).

4 Для отключения воспроизведения треков в случайном порядке нажмите кнопку ▼.

На дисплее будет выведено сообщение **RDM:OFF**. Далее воспроизведение треков будет продолжено в обычном порядке.

Многодисковый CD-плеер



Примечание

Если Вы включили функцию воспроизведения треков в случайном порядке в режиме **DSC**, а затем вернулись к работе дисплея в режиме воспроизведения, то на нем появится индикация **DRDM** [Воспроизведение треков в случайном порядке (для диска)].

Сканирование CD-дисков и треков

Использование функции сканирования **DSC** позволяет Вам прослушивать первые 10 секунд каждого трека на выбранном CD-диске. Если Вы находитесь в режиме **MCD**, то Вы будете прослушивать в течение 10 секунд начало только первого трека каждого диска.

1 Выберите интервал повтора.

См. на предыдущей странице раздел «Повторяющиеся повторение треков».

2 С помощью кнопки FUNCTION выберите функцию SCAN.

Нажимайте повторно кнопку **FUNCTION** до тех пор, пока на дисплее не появится функция **SCAN**.

3 Нажмите кнопку ▲, чтобы включить функцию сканирования диска.

На дисплее будет выведено **SCAN:ON**. Теперь начнется воспроизведение первых 10 секунд каждого трека текущего диска (или первого трека для каждого диска).

4 Когда Вы найдете необходимый трек (или диск), то нажмите кнопку ▼, чтобы прекратить сканирование.

На дисплее будет выведено **SCAN:OFF**. Выбранный трек (или диск) будет воспроизводиться в обычном порядке.

- Если дисплей автоматически возвращается к режиму воспроизведения, то еще раз выберите функцию **SCAN** нажатием кнопки **FUNCTION**.



Примечание

- По окончании сканирования CD-диска возобновляется обычное воспроизведение.
- Если в режиме **DSC** Вы включите сканирование, а затем вернете дисплей в режим воспроизведения, то на нем появится индикация **DSCN** [Сканирование диска].

Пауза при воспроизведении CD-диска

Пауза позволяет временно приостановить воспроизведение CD-диска.

1 С помощью кнопки FUNCTION выберите функцию PAUSE.

Нажимайте повторно кнопку **FUNCTION** до тех пор, пока на дисплее не появится функция **PAUSE**.

2 Нажмите кнопку ▲, чтобы включить паузу.

На дисплее будет выведено **PAUSE:ON**. Воспроизведение текущего трека приостановится.

3 Для отмены паузы нажмите кнопку ▼.

На дисплее будет выведено **PAUSE:OFF**. Воспроизведение начинается с той точки, где оно было остановлено.

Использование списков воспроизведения ITS

Функция ITS (Instant track selection [Быстрый выбор трека]) позволяет Вам создать список любимых треков, имеющихся в магазине многодискового CD-плеера. После того как Вы добавите в список любимые треки, Вы можете использовать функцию ITS и воспроизводить только избранное.

Создание списка воспроизведения с помощью функции ITS

Вы можете использовать функцию ITS, чтобы внести в список и воспроизводить до 99 треков диска и до 100 дисков (с названиями дисков). (При использовании более ранних моделей многодисковых CD-плееров по сравнению с CDX-P1250 и CDX-P650, в список воспроизведения можно включить не более 24 треков.)

1 Включите воспроизведение CD-диска, для которого Вы хотите создать список воспроизведения.

С помощью кнопок ▲ и ▼ выберите CD-диск.

2 Нажмите кнопку FUNCTION и удерживайте ее до тех пор, пока на дисплее не появится функция TITLE IN [Ввод названия диска], а затем с помощью кнопки FUNCTION выберите функцию ITS.

После выбора функции **TITLE IN** нажимайте повторно кнопку **FUNCTION**, которая будет переключать на дисплее функции:

Многодисковый CD-плеер

TITLE IN (ввод названия диска) – **ITS**
(программирование списка ITS)

3 С помощью кнопки ◀ или ▶ выберите необходимый трек.

4 Нажмите кнопку ▲, чтобы сохранить текущий трек в списке воспроизведения.

На дисплее кратковременно отображается индикация **ITS IN** [Трек внесен в список], и текущий трек будет добавлен в список. После этого на дисплее снова отображается индикация **ITS**.

5 Для возврата дисплея в режим воспроизведения нажмите кнопку **BAND**.



Примечание

После напоминания информации для 100 дисков ввод новой информации будет переписывать первые по времени введенные сведения.

Воспроизведение созданного списка ITS

Воспроизведение списков ITS позволит Вам слушать только те треки, которые Вы внесли в созданный Вами список. При включении функции ITS начинается воспроизведение треков из списка, созданного для многодискового CD-плеера.

1 Выберите интервал повтора.

См. раздел «Повторяющееся воспроизведение треков» на странице 25.

2 С помощью кнопки **FUNCTION** выберите функцию **ITS-P** (Воспроизведение списка ITS).

Нажимайте кнопку **FUNCTION** до тех пор, пока на дисплее не появится функция **ITS-P**.

3 Чтобы включить воспроизведение списка **ITS**, нажмите кнопку ▲.

На дисплее появится индикация **ITS-P:ON** [Воспроизведение треков из списка включено]. Начнется воспроизведение треков Вашего списка для заданного режима – **MCD** или **DSC**.

■ Если для выбранного режима в списке воспроизведения треков нет, то на дисплей выводится сообщение **EMPTY** [Список пуст].

4 Для выключения воспроизведения списка **ITS** нажмите кнопку ▼.

На дисплее отображается индикация **ITS-P:OFF** [Воспроизведение треков из списка выключено]. Воспроизведение будет продолжено в обычном порядке с текущего трека текущего CD-диска.

Удаление трека из списка воспроизведения ITS

При желании Вы можете удалить из списка ITS любой трек.

Если воспроизведение ITS уже включено, то перейдите к пункту 2. Если воспроизведение ITS еще не включено, используйте кнопку **FUNCTION**.

1 Включите воспроизведение CD-диска, трек с которого Вы хотите удалить из Вашего списка **ITS**, и включите воспроизведение списка **ITS**.

См. на этой странице раздел «Воспроизведение созданного списка ITS».

2 Нажмите кнопку **FUNCTION** и удерживайте ее до тех пор, пока на дисплее не появится функция **TITLE IN**, а затем с помощью кнопки **FUNCTION** выберите функцию **ITS**.

После того как на дисплее отобразится индикация **TITLE IN**, нажимайте кнопку **FUNCTION** до тех пор, пока не появится индикация **ITS**.

3 С помощью кнопок ◀ и ▶ выберите необходимый трек.

4 Чтобы удалить трек из Вашего списка воспроизведения **ITS**, нажмите кнопку ▼.

Выбранный трек будет удален из списка, и воспроизведение начнется со следующего трека в списке.

■ Если для заданного режима воспроизведения в Вашем списке треков нет, то на дисплей выводится индикация **EMPTY**, и начнется обычное воспроизведение.

5 Для возврата дисплея в режим воспроизведения нажмите кнопку **BAND**.

Удаление диска из списка ITS

Если Вы хотите удалить все треки какого-либо CD-диска из списка ITS, Вы можете сделать это при выключенном режиме воспроизведения списка ITS.

1 Включите воспроизведение CD-диска, который Вы хотите удалить.

С помощью кнопок ▲ и ▼, выберите требуемый CD-диск.

Многодисковый CD-плеер

2 Нажмите кнопку **FUNCTION** и удерживайте ее до тех пор, пока на дисплее не появится функция **TITLE IN**, а затем с помощью кнопки **FUNCTION** выберите функцию **ITS**.

После того как на дисплее отобразится индикация **TITLE IN**, нажимайте кнопку **FUNCTION** до тех пор, пока на дисплее не появится индикация **ITS**.

3 Нажмите кнопку **▼**, чтобы удалить все треки текущего CD-диска из списка **ITS**.

Теперь все треки текущего CD-диска удалены из списка воспроизведения, и на дисплее отображается индикация **ITS CLR** [Список пуст].

4 Нажмите кнопку **BAND**, чтобы вернуть дисплей в режим воспроизведения.

Операции с названиями дисков

Вы можете вводить названия CD-дисков и отображать их на дисплее. После ввода названий Вы можете искать и выбирать для воспроизведения необходимый диск по его названию.

Ввод названий дисков

Функция сохранения названий дисков позволяет многодисковому CD-плееру хранить в памяти до 100 названий дисков (с учетом функции списка **ITS**), каждое из которых должно содержать не более 8 символов.

1 Начните воспроизведение CD-диска, название которого Вы хотите ввести.

Чтобы выбрать CD-диск, используйте кнопки **▲** и **▼**.

2 Нажмите и удерживайте кнопку **FUNCTION** до тех пор, пока на дисплее не появится индикация **TITLE IN**.

После вывода на дисплее функции **TITLE IN**, нажимайте повторно кнопку **FUNCTION**, при этом на дисплее отображается индикация: **TITLE IN** (ввод названия диска) – **ITS** (создание списка треков).

■ При воспроизведении диска CD TEXT на многодисковом CD-плеере Вы не можете воспользоваться функцией **TITLE IN**, поскольку название диска уже записано на самом диске CD TEXT.

3 Для выбора букв алфавита используйте кнопки **▲** и **▼**.

Каждое нажатие кнопки **▲** будет выводить букву алфавита в последовательности **A B C ... X Y Z** и цифры **1 2 3 ... >[.]**. Каждое нажатие кнопки **▼** будет выводить буквы в обратном порядке: **Z Y X ... C B A**.



4 С помощью кнопки **▶** переместите курсор к следующей позиции.

После того как Вы введете необходимую букву, нажимайте кнопку **▶**, чтобы переместить курсор на следующую позицию. Нажатие кнопки **◀** производит перемещение в обратную сторону.

5 После того как Вы введете все название, нажатием кнопки **▶** переместите курсор в последнюю позицию.

Повторное нажатие кнопки **▶** позволяет сохранить в памяти введенное название.

6 Нажмите кнопку **BAND**, чтобы вернуть дисплей в режим воспроизведения.



Примечание

- Названия дисков остаются в памяти системы даже после удаления диска из магазина. При последующей загрузке диска его название вызывается автоматически.
- После сохранения в памяти названий 100 дисков, последующий ввод названия переписывает самое первое название.

Отображение названий дисков

Вы можете вывести название любого диска, которое было введено ранее.

● **Используйте кнопку DISPLAY.**

Нажимайте повторно кнопку **DISPLAY**, чтобы переключаться между следующими функциями:

Play time [Время воспроизведения] – **DISC TITLE** [Название диска].

Многодисковый CD-плеер

При выборе функции **DISC TITLE** на дисплее отображается название текущего диска.

▪ Если для текущего диска название не вводилось, то на дисплее будет выведено сообщение **NO TITLE** [Название отсутствует]. □

Использование возможностей дисков CD TEXT

Данные функции доступны только при использовании многодискового CD-плеера, совместимого с дисками CD TEXT.

Некоторые диски содержат текстовую информацию, записанную при производстве диска. Такие диски называются дисками CD TEXT. Они могут содержать следующую информацию: название диска, названия треков, имена исполнителей и время воспроизведения. Приведенные ниже функции действуют только в отношении таких дисков CD TEXT.

Отображение названий, записанных на диске CD TEXT

● Используйте кнопку **DISPLAY**.

Нажимайте повторно кнопку **DISPLAY**, чтобы переключаться между следующими функциями:

Play time [Время воспроизведения] – **DISC TITLE** [Название диска] – **DISC ARTIST** [Имя исполнителя (для всего диска)] – **TRACK TITLE** [Название трека] – **TRACK ARTIST** [Имя исполнителя (для данного трека)]

▪ Если на диске CD TEXT не была записана какая-либо информация, то может быть выведено сообщение **NO XXXX** (например, **NO TRACK TITLE** [Название трека отсутствует]).

Просмотр длинных названий на дисплее

Данное устройство может отображать только первые 10 букв для функций **DISC TITLE**, **DISC ARTIST**, **TRACK TITLE**, **TRACK ARTIST**. Если имеющаяся информация длиннее 16 символов, то Вы можете выполнить прокрутку текста влево, чтобы можно было видеть остальной текст.

● **Нажмите и удерживайте кнопку **DISPLAY** до тех пор, пока заголовок не начнет прокручиваться справа налево.**

На дисплее будет выведен весь оставшийся текст. □

Использование функций сжатия динамического диапазона и подчеркивания низких частот

Данные функции доступны только при использовании многодискового CD-плеера, поддерживающего их.

Использование функций **COMP** [Сжатие динамического диапазона] и **DBE** [Подчеркивание низких частот] позволит вам настроить качество звука, воспроизводимого многодисковым CD-плеером. Каждая из этих функций имеет по две настройки. При прослушивании сигнала с большой громкостью функция **COMP** выравняет звучание более сильных и более тихих звуков. Функция **DBE** усиливает уровень низких частот, что придает звуку большую насыщенность. Прослушайте действие каждой из этих функций и используйте именно ту, которая лучше всего подходит для воспроизведения конкретного CD-диска или трека.

1 С помощью кнопки **FUNCTION** выберите функцию **COMP**.

Нажимайте кнопку **FUNCTION** до тех пор, пока на дисплее не появится индикация **COMP**.

▪ Если многодисковый CD-плеер не поддерживает функции **COMP/DBE**, то при попытке выбора этой функции на дисплее будет выведено сообщение **NO COMP** [Функция **COMP** отсутствует].

2 С помощью кнопок **▲** и **▼** выберите настройки по Вашему вкусу.

Нажатие на кнопки **▲** и **▼** производит переключение следующих настроек:

COMP OFF [Сжатие отключено] – **COMP 1** [Динамический диапазон 1] – **COMP 2** [Динамический диапазон 2] – **COMP OFF** – **DBE 1** [Подчеркивание низких частот 1] – **DBE 2** [Подчеркивание низких частот 2]. □

Настройка звука

Введение

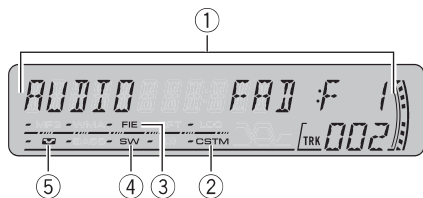

- 1 Дисплей Audio [Звук]**
Показывает состояние настроек звука.
- 2 Индикатор настройки CUSTOM [Настройка пользователя]**
Появляется на дисплее, если в данный момент выбрана частотная характеристика эквалайзера, заданная пользователем.
- 3 Индикатор FIE [Фронтальный звуковой образ]**
Отображается на дисплее при включении функции усиления фронтального звукового образа.
- 4 Индикатор SW [Сабвуфер]**
Появляется на дисплее, если активизирован сабвуферный выход.
- 5 Индикатор тонкомпенсации**
Появляется на дисплее при включении функции тонкомпенсации.

● Используйте кнопку **AUDIO** для отображения списка функций настройки звука.

Повторное нажатие кнопки **AUDIO** циклически переключает следующие функции:

- FAD** [Регулировка баланса] – **EQ** [Эквалайзер]
– **LOUD** [Тонкомпенсация] – **SUB W** [Сабвуфер]
– **80:0** [настройки сабвуфер] – **HPF** [ФВЧ] – **BASS** [НЧ] – **FIE** [Фронтальный звуковой образ] – **SLA** [Настройка уровня сигнала источника].
- При выборе настройки контроллера сабвуфера **P/O:FUL** на функцию **SUB W** переключиться невозможно.
 - Вы можете выбрать настройку **80:0** только в том случае, если сабвуферный выход в функции **SUB W** активирован.
 - При выборе в качестве источника сигнала FM-тюнера функция **SLA** не включается.
 - Чтобы вернуться к показу источников сигналов, нажмите кнопку **BAND**.



Примечание

Если в течение 30 секунд Вы не воспользуетесь аудиофункциями, то дисплей автоматически возвращается к отображению источника сигнала. □

Регулировка баланса каналов

Вы можете выбрать функцию fader/balance [регулировка баланса фронтальных и тыловых акустических систем (АС)], чтобы обеспечить идеальное звучание на всех сиденьях в автомобиле.

1 С помощью кнопки **AUDIO** выберите функцию **FAD**.

Нажимайте кнопку **AUDIO** до тех пор, пока на дисплее не появится функция **FAD**.

- Если ранее регулировка баланса уже осуществлялась, то светится индикатор **BAL**.

2 Используя кнопки **▲** и **▼**, настройте баланс фронтальных/тыловых АС.

Каждое нажатие кнопки **▲** или **▼** перемещает баланс фронтальных/тыловых АС вперед или назад. По мере смещения баланса фронтальных/тыловых АС на дисплее отображается индикация **FAD:F15 - FAD:R15**.

- Если используются только две АС, то необходимо выбрать установку **FAD:0**.
- Если для тылового выхода выбрана настройка **R-SP:S/W** [Тыловая ас - сабвуфер], то регулировка баланса фронтальных/тыловых АС невозможна. См. раздел *Настройка тылового выхода и контроллера сабвуфера* на стр. 36.

3 С помощью кнопок **◀** и **▶**, настройте баланс левого/правого каналов.

При нажатии кнопки **◀** или **▶** на дисплее отображается сообщение **BAL:0**. Каждое нажатие кнопки **◀** или **▶** смещает баланс боковых АС влево или вправо. По мере смещения баланса боковых АС на дисплее отображается индикация **BAL: L15 - BAL: R15**. □

Настройка звука

Использование эквалайзера

Эквалайзер позволяет настроить параметры звучания в соответствии с акустическими характеристиками салона автомобиля.

Выбор частотной характеристики эквалайзера

В системе имеется шесть предустановленных частотных характеристик, которые Вы можете выбрать в любое время. Ниже приводится список этих характеристик:

Индикация на дисплее	Частотная характеристика
SUPER BASS	Усиление низких частот
POWERFUL	Мощное звучание
NATURAL	Естественное звучание
VOCAL	Вокал
CUSTOM	Настройка пользователя
EQ FLAT	Плоская частотная характеристика

- Частотная характеристика **CUSTOM** задается Вами. Если Вы производите какие-либо настройки частотной характеристики, то они будут запомнены под названием **CUSTOM**.
- Если выбрана плоская частотная характеристика (**EQ FLAT**), то звук не корректируется. Такую характеристику удобно использовать для определения эффекта, вносимого каждой из характеристик – это производится поочередным включением плоской частотной характеристики и любой выбранной частотной характеристики.

- **С помощью кнопки EQ выберите необходимую характеристику эквалайзера.**

Нажимайте повторно кнопку **EQ**, чтобы переключаться между следующими типами характеристик: **SURER BASS – POWERFUL – NATURAL – VOCAL – CUSTOM – EQ FLAT**

Самостоятельная настройка частотных характеристик

Вы можете настроить текущую частотную характеристику по своему усмотрению. Настроенная характеристика запоминается в памяти под именем **CUSTOM**.

- 1 **С помощью кнопки AUDIO выберите требуемую частотную характеристику эквалайзера.**

Нажимайте кнопку **AUDIO** до тех пор, пока на дисплее не отобразится функция **EQ**.

- 2 **С помощью кнопок ◀ и ▶ выберите настраиваемый диапазон частот эквалайзера.**

Каждое нажатие кнопки ◀ или ▶ выбирает частоты эквалайзера в следующем порядке:

EQ-L (низкие частоты) – **EQ-M** (средние частоты) – **EQ-H** (высокие частоты).

- 3 **Нажимая кнопки ▲ и ▼, настройте уровень для выбранного частотного диапазона.**

Каждое нажатие на кнопку ▲ или ▼, увеличивает или уменьшает усиление для выбранного частотного диапазона. При регулировке усиления частотного диапазона на дисплее выводится уровень от **+6** до **-6**.

- Затем Вы можете выбрать другой частотный диапазон и также настроить для него уровень усиления.



Примечание

При выполнении каких-либо настроек характеристика **CUSTOM** обновляется и предлагается при последующем выборе частотных характеристик эквалайзера.

Точная настройка частотной характеристики (кривой эквалайзера)

Вы можете настроить центральную частоту и добротность Q (параметры характеристики) для каждого диапазона частот текущей характеристики (**EQ-L/EQ-M/EQ-H**).

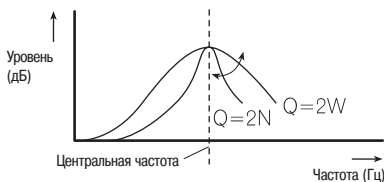

- 1 **Нажмите кнопку AUDIO и удерживайте до тех пор, пока на дисплее не появятся частота и добротность (например, F-80Hz:Q1W).**

- 2 **С помощью кнопки AUDIO выберите диапазон настройки.**

Нажимайте повторно кнопку **AUDIO**, чтобы переключаться между следующими функциями: **Low** [Низкие частоты] – **Mid** [Средние частоты] – **High** [Высокие частоты]

Настройка звука

3 С помощью кнопок ◀ и ▶ выберите необходимую частоту.

Нажимайте кнопку ◀ или ▶ до тех пор, пока на дисплее не появится необходимая частота.

Low: **40 – 80 – 100 – 160** (Гц)

Mid: **200 – 500 – 1k – 2k** (Гц)

High: **3k – 8k – 10k – 12k** (Гц)

4 С помощью кнопок ▲ и ▼ выберите необходимую добротность Q.

Нажимайте кнопку ▲ или ▼ до тех пор, пока не выберете требуемое значение добротности:

2N – 1N – 1W – 2W.



Примечание

При выполнении каких-либо настроек характеристика **CUSTOM** обновляется и предлагается при последующем выборе частотных характеристик эквалайзера. □

Настройка тонкомпенсации

Включение тонкомпенсации позволяет компенсировать недостаток низких и высоких частот при прослушивании аудиопрограмм с малыми уровнями громкости.

1 С помощью кнопки **AUDIO** выберите функцию **LOUD** [Тонкомпенсация].

Нажимайте кнопку **AUDIO** до тех пор, пока на дисплее не появится функция **LOUD**.

2 Для включения тонкомпенсации нажмите кнопку ▲.

На дисплее будет выведен уровень тонкомпенсации (например, **LOUD: MID** [Тонкомпенсация, средний уровень]).

3 С помощью кнопок ◀ и ▶ выберите необходимый уровень тонкомпенсации.

При каждом нажатии кнопки ◀ или ▶ уровень тонкомпенсации будет изменяться следующим образом: **LOW** [Низкий] – **MID** [Средний] – **HI** [Высокий]

4 Для выключения тонкомпенсации нажмите кнопку ▼.

На дисплее выводится сообщение **LOUD:OFF** [Тонкомпенсация выключена]. □

Использование выхода на сабвуфер

На данном устройстве имеется сабвуферный выход, который можно включить и выключить.

1 Для выбора функции **SUB W** нажмите кнопку **SW**.

На дисплее появляется индикация **SUB W**.

- Меню настройки сабвуфера также можно вызвать с помощью кнопки **AUDIO**.
- Если для контроллера сабвуфера выбрана настройка **P/O:FUL**, функцию **SUB W** выбрать невозможно.

2 Для активизации сабвуферного выхода нажмите ▲.

На дисплее появляется индикация **SUB W:NOR**. Теперь сабвуферный выход включен.

- Если была выбрана реверсная фаза сабвуферного выхода, на дисплее отображается индикация **SUB W: REV**.
- Для выключения сабвуферного выхода нажмите ▼.

3 Для выбора фазы сабвуферного выхода нажмите ◀ или ▶.

Для выбора реверсной фазы нажмите ◀ (на дисплее отображается индикация **REV**), для выбора нормальной фазы нажмите ▶ (на дисплее отображается индикация **NOR**).

Изменение настроек сабвуфера

Когда сабвуферный выход активирован, можно отрегулировать частоту отсеки и выходной уровень сабвуфера.

1 Для выбора **80:0** нажмите **SW**.

Нажимайте **SW** до тех пор, пока на дисплее не появится индикация **80:0**.

- Меню настройки сабвуфера можно также вызвать кнопкой **AUDIO**, расположенной на основном блоке.
- Когда сабвуферный выход активирован, Вы можете выбрать **80:0**.
- Если настройка сабвуфера была изменена ранее, то вместо **80** будет отображаться установленная частота отсеки.

2 Для выбора частоты отсеки нажмите ◀ или ▶.

С каждым нажатием кнопки ◀ или ▶ частота отсеки переключается в следующем порядке:

50–63–80–100–125 (Гц)

На сабвуфер поступают только сигналы с частотой, ниже установленной частоты отсеки.

Настройка звука

3 Для регулировки уровня сабвуфера воспользуйтесь кнопками ▲ и ▼.

Каждое нажатие кнопки ▲ или ▼ повышает или понижает уровень сабвуфера. По мере изменения уровня на дисплее отображается индикация **+6 -24**. □

Использование фильтра высоких частот

Если Вы не хотите, чтобы низкочастотные звуки из диапазона сабвуферного выхода были слышны из фронтальных или тыловых АС, выключите ФВЧ (фильтр высоких частот). В этом случае на фронтальные и тыловые АС будут поступать звуки, частота которых выше установленного уровня.

1 С помощью кнопки AUDIO выберите функцию HPF [ФВЧ].

Нажимайте кнопку **AUDIO** до тех пор, пока на дисплее не появится индикация **HPF**.

2 Для того чтобы включить ФВЧ, нажмите ▲.

На дисплее появляется индикация **HPF:80**. Теперь ФВЧ включен.

- Если настройка ФВЧ была изменена ранее, то вместо **HPF:80** будет отображаться установленная частота отсеки.
- Для того чтобы выключить ФВЧ, нажмите ▼.

3 Для выбора частоты отсеки нажмите ◀ или ▶.

С каждым нажатием кнопки ◀ или ▶ частота отсеки переключается в следующем порядке:

50—63—80—100—125 (Гц)

На фронтальные и тыловые АС поступают только сигналы с частотой, выше установленной частоты отсеки. □

Использование функции усиления басов

Функция усиления басов позволяет повысить уровень басовых звуков с частотой менее 100 Гц. Чем выше уровень басовых частот, тем громче басовые звуки и мощность звучания в целом. При использовании данной функции с сабвуфером усиливаются только частоты, ниже частоты отсеки.

1 С помощью кнопки AUDIO выберите функцию BASS.

Нажимайте кнопку **AUDIO** до тех пор, пока на дисплее не появится индикация **BASS**.

- Меню настройки уровня басов можно также вызвать, нажав и удерживая кнопку **SW**.

2 Для выбора требуемого уровня нажмите ▲ или ▼.

По мере изменения уровня на дисплее отображается индикация **0-6**. □

Усиление фронтального звукового образа (F.I.E.)

Функция усиления фронтального звукового образа (F.I.E.) является удобным средством усиления фронтального звукового поля за счет отсека средних и низких частот, подаваемых на тыловые АС. Вы имеете возможность выбрать частоту отсеки.



Предостережение

При отключении функции FIE на тыловые АС начинают подаваться не только басовые, но и средние и высокие частоты. Поэтому для предотвращения резкого увеличения громкости перед отключением функции FIE следует предварительно понизить уровень громкости.

1 Для выбора опции FIE нажмите кнопку AUDIO.

Нажимайте **AUDIO** до тех пор, пока на дисплее не появится опция **FIE**.

- Если для тылового канала выбрана настройка R-SP:S/W, то функцию FIE выбрать невозможно.

2 Для того чтобы включить функцию FIE, нажмите кнопку ▲.

- Для того чтобы выключить функцию FIE, нажмите кнопку ▼.

3 Для того чтобы выбрать требуемую частоту отсеки, нажмите кнопку ◀ или ▶.

Каждое нажатие кнопки ◀ или ▶ циклически переключает частоты в следующем порядке:

100—160—250 (Гц)

Настройка звука



Примечание

- После активизации функции FIE необходимо отрегулировать баланс каналов фронтальных и тыловых АС (см. стр. 30).
- При использовании всего лишь двух АС отключите функцию FIE. 

Настройка уровней входных сигналов

Функция SLA (настройка уровней источников сигналов) позволяет Вам настроить уровень громкости для каждого источника сигнала, чтобы предотвратить резкие перепады громкости при переключении между источниками.

- Настройки основываются на уровне громкости FM-тюнера, который остается неизменным.

1 Сравните уровень громкости FM-тюнера с уровнем громкости источника, который Вы хотите подстроить.

2 С помощью кнопки AUDIO выберите функцию SLA.

Нажимайте повторно кнопку **AUDIO** до тех пор, пока на дисплее не появится опция **SLA**.

3 С помощью кнопок ▲ и ▼ настройте уровень громкости для выбранного источника сигнала.

Каждое нажатие кнопки ▲ или ▼ увеличивает или уменьшает громкость сигнала источника.

При увеличении или уменьшении громкости уровень изменяется в пределах от **SLA: +4** до **SLA: -4**.



Примечание

- Поскольку уровень аудиосигнала FM-тюнера является базовым, то настроить уровень его сигнала невозможно.
- С помощью настройки SLA также можно настроить уровень AM-тюнера.
- Для встроенного CD-плеера и многодискового CD-плеера автоматически устанавливается та же настройка уровня источника.
- Для внешнего устройства 1 и внешнего устройства 2 автоматически устанавливается та же настройка уровня источника. 

Начальные установки

Выполнение начальных установок



Начальные установки позволяют задать различные параметры, определяющие работу всей системы.

① Индикатор функции

Отображается текущая функция.

1 Нажмите кнопку **SOURCE** и удерживайте ее до тех пор, пока система не выключится.

2 Нажмите кнопку **SOURCE** и удерживайте ее до тех пор, пока на дисплее не появятся часы.

3 С помощью кнопки **FUNCTION** выберите одну из начальных установок.

Нажимайте повторно кнопку **FUNCTION**, чтобы переключаться между следующими опциями:

Clock [Часы] – FM [Интервал перестройки FM] – AM [Интервал перестройки AM] – WARN [Предупреждающий сигнал] – AUX [Дополнительное устройство] – R-SP [тыловой выход и контроллер саб-вуфера]

При осуществлении настроек руководствуйтесь нижеприведенными указаниями.

- Чтобы отменить начальные установки, нажмите кнопку **BAND**.
- Вы можете также отменить начальные установки нажатием и удержанием кнопки **SOURCE** до тех пор, пока система не выключится.

Установка часов

Для установки часов выполните следующие действия.

1 С помощью кнопки **FUNCTION** выберите часы.

Нажимайте повторно кнопку **FUNCTION** до тех пор, пока на дисплее не появятся часы.

2 С помощью кнопок ◀ и ▶ выберите сегмент, который Вы хотите установить.

Нажимая кнопки ◀ и ▶, выберите один из сегментов часов:

Hour [Часы] – Minute [Минуты]

Выбранный сегмент мигает.



3 Используя кнопки ▲ и ▼, установите часы.

Нажатие кнопки ▲ увеличивает показания часов или минут. Нажатие кнопки ▼ уменьшает показания часов или минут.

Установка интервала перестройки частоты для FM-диапазона

Интервал перестройки для FM-диапазона при поиске и настройке на радиостанции может составлять 100 кГц (установлено по умолчанию) или 50 кГц.

1 С помощью кнопки **FUNCTION** выберите опцию **FM**.

Нажимайте повторно кнопку **FUNCTION** до тех пор, пока на дисплее не появится опция **FM**.

2 С помощью кнопок ◀ и ▶ выберите интервал перестройки.

Нажатие на кнопку ◀ или ▶ переключает интервал перестройки для FM-диапазона между 100 и 50 кГц. Выбранный шаг перестройки отображается на дисплее.



Примечание

Если настройка на радиостанции производится с интервалом 50 кГц, то она может быть произведена неточно. В этом случае настраивайтесь на радиостанции вручную или произведите поиск и настройку заново.

Начальные установки

Установка интервала перестройки частоты для АМ-диапазона

Интервал перестройки для АМ-диапазона при поиске и настройке на радиостанции может составлять 9 кГц (установлено по умолчанию) или 10 кГц. При использовании тюнера в Северной, Центральной или Южной Америке установите интервал перестройки частоты и вместо 9 кГц (допустимый диапазон 531 – 1602 кГц) установите шаг 10 кГц (допустимый диапазон 530 – 1640 кГц).

1 С помощью кнопки **FUNCTION** выберите опцию **AM**.

Нажимайте повторно кнопку **FUNCTION** до тех пор, пока на дисплее не появится опция **AM**.

2 С помощью кнопок **◀** и **▶** выберите интервал перестройки.

Нажатие на кнопку **◀** или **▶** переключает интервал перестройки для АМ-диапазона между 9 и 10 кГц. Выбранный шаг перестройки отображается на дисплее.

Включение сигнала предупреждения

Если передняя панель не отсоединяется от основного блока в течение 5 секунд после выключения зажигания, то раздаётся предупредительный сигнал. Подачу сигнала можно отключить.

1 С помощью кнопки **FUNCTION** выберите функцию **WARN** [Предупреждение].

Нажимайте кнопку **FUNCTION** до тех пор, пока на дисплее не появится индикация **WARN**.

2 С помощью кнопок **▲** и **▼** включите или выключите функцию **WARN**.

Нажатие кнопок **▲** или **▼** включает и выключает функцию **WARN**; при этом ее состояние отображается на дисплее (например, **WARN:ON** [Предупредительный сигнал включен]).

Подключение дополнительных устройств

Данное устройство может использоваться совместно

с дополнительным оборудованием. Настройка параметров дополнительных устройств осуществляется после их подключения.

1 С помощью кнопки **FUNCTION** выберите опцию **AUX** [Дополнительное устройство].

Нажимайте кнопку **FUNCTION** до тех пор, пока на дисплее не появится опция **AUX**.

2 С помощью кнопок **▲** и **▼** включите или выключите функцию **AUX**.

Нажатие кнопок **▲** или **▼** включает и выключает функцию **AUX**; при этом ее состояние отображается на дисплее (например, **AUX:ON** [Дополнительное устройство включено]).

Настройка выхода тылового канала и контроллера сабвуфера

Тыловой выход данного устройства (проводной выход тыловой АС и RCA-выход) может использоваться для подключения АС полного диапазона (**R-SP:FUL**) или сабвуфера (**R-SP: S/W**). Если для тылового выхода выбрать настройку **R-SP: S/W**, то провод для подключения АС можно напрямую подключить к сабвуферу, минуя усилитель. Первоначально выход имеет настройку **R-SP:FUL**. При подключении АС полного диапазона (когда выбрана настройка **R-SP:FUL**) к тыловому выходу к другому RCA-выходу можно подключать АС полного диапазона (**P/O:FUL**) или сабвуфер (**P/O:S/W**).

1 Для выбора **R-SP** нажмите кнопку **FUNCTION**.

Нажимайте кнопку **FUNCTION** до тех пор, пока на дисплее не появится индикация **R-SP**.

2 Для выбора настройки тылового выхода нажмите **▲** или **▼**.

С помощью кнопок **▲** и **▼** можно выбрать настройку **R-SP:FUL** (АС полного диапазона) или **R-SP:S/W** (сабвуфер), при этом отображается соответствующая индикация.

- Выберите **R-SP:FUL**, если к тыловому выходу сабвуфер не подключен.
- Выберите **R-SP:S/W**, если к тыловому выходу сабвуфер подключен.
- Если для тылового выхода выбрана настройка **R-SP:S/W**, то изменение контроллера сабвуфера невозможно.

Начальные установки

3 Для переключения выхода на сабвуфер и тылового выхода нажмите ◀ или ▶.

Нажатие кнопок ◀ или ▶ позволяет переключать настройки **P/O:S/W** и **P/O:FUL**; при этом соответствующая индикация отображается на дисплее.



Примечание

- Даже в случае изменения данной настройки сигналы на выход не подаются, пока Вы не включите сабвуферный выход (см. раздел Использование выхода на сабвуфер на стр. 32).
- При изменении данной настройки сабвуферный выход в меню настройки звука возвращается в значение по умолчанию.
- С помощью данной настройки происходит одновременное переключение проводного выхода тыловой АС и тылового RCA-выхода. 

Вспомогательные функции

Включение и выключение индикации времени

Вы можете включить или выключить индикацию времени.

- Включение и выключение индикации времени производится с помощью кнопки **CLOCK**.

Каждое нажатие кнопки **CLOCK** включает или выключает индикацию времени.

- При выполнении других операций индикация времени временно отключается, но спустя 25 секунд снова восстанавливается.



Примечание

Даже если все источники отключены, на дисплее отображается индикация времени. Нажатие кнопки **CLOCK** включает и выключает эту индикацию.

Использование дополнительного источника сигналов (AUX)

Соединительный шнур IP-BUS-RCA, такой как CD-RB20/CD-RB10 (продается отдельно), позволяет подключить к устройству дополнительное оборудование, оснащенное выходом RCA. Подробную информацию Вы найдете в инструкции по эксплуатации шнура IP-BUS-RCA.

Использование дополнительного устройства (AUX) в качестве источника сигнала

- С помощью кнопки **SOURCE** выберите в качестве источника сигнала устройство **AUX**. Нажимайте кнопку **SOURCE** до тех пор, пока на дисплее не появится опция **AUX**.
 - Если дополнительное устройство в установках не задано, то его выбрать нельзя. Подробности см. в разделе «Подключение дополнительных устройств» на странице 36.

Ввод названия дополнительного устройства

Название дополнительного источника можно изменять.

- 1 После выбора устройства **AUX** в качестве источника сигнала, нажмите и удерживайте кнопку **FUNCTION** до тех пор, пока на дисплее не появится индикация **TITLE IN**.

- 2 Для выбора букв алфавита используйте кнопки **▲** и **▼**.

Каждое нажатие кнопки **▲** будет выводить букву алфавита в последовательности **A B C ... X Y Z** и цифры **1 2 3 ... >[]**. Каждое нажатие кнопки **▼** будет выводить буквы в обратном порядке: **Z Y X ... C B A**.



- 3 С помощью кнопки **▶** переместите курсор к следующей позиции.

После ввода буквы нажмите кнопку **▶**, чтобы переместить курсор на следующую позицию. Нажатие кнопки **◀** производит перемещение в обратную сторону.

- 4 После ввода названия нажатием кнопки **▶** переместите курсор в последнюю позицию.

Повторное нажатие кнопки **▶** позволяет сохранить в памяти введенное название.

- 5 Нажмите кнопку **BAND**, чтобы вернуть дисплей в режим воспроизведения.

Дополнительная информация

Сообщения об ошибках, возникающих при эксплуатации встроенного CD-плеера

При обращении к дилеру или в ближайший сервисный центр Pioneer назовите то сообщение об ошибке, которое отобразилось на дисплее.

Сообщение об ошибке	Возможная причина	Ваши действия
ERROR-11, 12, 17, 30	Диск загрязнен	Протрите диск
ERROR-11, 12, 17, 30	Диск поцарапан	Замените диск
ERROR-10, 11, 12, 15, 17, 30, A0	Электрическая или механическая	Включите и выключите ключ зажигания; переключитесь на другой источник сигнала, а затем снова на CD-плеер
ERROR-15	На диске отсутствуют какие-либо данные	Замените диск
ERROR-22, 23	Данный формат диска на этой системе не воспроизводится	Замените диск
NO AUDIO [Звук отсутствует]	На диске отсутствуют файлы, пригодные для воспроизведения	Замените диск
SKIPPED	На диске имеются файлы WMA, защищенные системой DRM	Замените диск
PROTECT	Все файлы диска защищены системой DRM	Замените диск

Уход за CD-плеером

- Используйте только такие CD-диски, которые имеют указанные ниже логотипы.



- Используйте только обычные круглые CD-диски. Если Вы вставите диск неправильной формы, то он может застрять в механизме CD-плеера или не воспроизводиться должным образом.

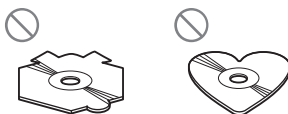

- Перед воспроизведением диска проверьте его на отсутствие трещин и царапин. Диск не должен быть покоробленным. Такие диски не могут нормально воспроизводиться, поэтому их использовать не рекомендуется.
- Избегайте касания рабочей поверхности (стороны, где нет этикетки).
- Если диски не используются, то храните их в соответствующем футляре.
- Не подвергайте диски воздействию прямого солнечного света или повышенной температуры.
- Не наклеивайте на диск этикетки, не пишите на нем и не допускайте попадания на него каких-либо химических веществ.
- Чтобы очистить диск, протрите его мягкой тканью, совершая движения изнутри к краю диска.



Дополнительная информация

- Если в холодную погоду используется обогреватель, то внутри CD-плеера может образоваться конденсат. Образование конденсата может привести к тому, что CD-плеер временно перестает работать. Если Вы считаете, что причиной ненормальной работы плеера является образование влаги, то выключите его приблизительно на час, чтобы позволить CD-плееру высохнуть, а также протрите мягкой тканью диски, чтобы удалить с них влагу.
- Сотрясения при езде по неровной дороге может приводить к прерываниям при работе CD-плеера. ▣

Диски CD-R/CD-RW

- Воспроизведение дисков CD-R/CD-RW возможно только в том случае, если они были финализированы.
- Этот CD-плеер может не воспроизводить диски CD-R/CD-RW, записанные на музыкальном CD-рекордере или на персональном компьютере из-за особенностей записи этих дисков. Плеер также не воспроизводит поцарапанные и загрязненные диски. Не допускайте загрязнения или запотевания линзы считывающего устройства.
- Воспроизведение дисков, записанных на компьютере, может быть невозможно из-за неподходящей настройки программы записи. Записывайте диски на компьютере с использованием соответствующего формата (с подробностями Вы можете ознакомиться у производителя программного обеспечения для записи дисков).
- Воспроизведение дисков CD-R/CD-RW может стать невозможным при воздействии на них прямого солнечного света, высокой температуры или плохих условий хранения в автомобиле.
- Названия и другая текстовая информация, записанная на диски CD-R/CD-RW на данном CD-плеере могут не воспроизводиться (для формата CD-DA).
- При установке в CD-плеер диска CD-RW отображаемое время его воспроизведения будет больше, чем при воспроизведении обычного диска CD или CD-R.
- Прежде, чем использовать диски CD-R/CD-RW, ознакомьтесь с мерами предосторожности при их использовании. ▣

Файлы MP3, WMA и WAV

- MP3 является аббревиатурой формата MPEG Audio Layer 3 и относится к технологии сжатия аудиосигнала.
- WMA является аббревиатурой Windows Media™ Audio и относится к технологии сжатия аудиосигнала, разработанной корпорацией Microsoft. Информацию в формате WMA можно кодировать с помощью программы Windows Media Player версии 7 или более старшей версии.
- WAV является аббревиатурой слова «waveform». Формат WAV является стандартом аудиофайлов для операционной системы Windows®.
- При использовании некоторых приложений для кодирования файлов WMA, эти файлы на данной системе могут не читаться.
- В зависимости от версии программы Windows Media Player, использованной для кодирования файлов WMA, названия альбомов и другая текстовая информация может отображаться некорректно.
- Воспроизведение файлов WMA, содержащих видеoinформацию, может начинаться с задержкой.
- Эта система позволяет воспроизводить файлы MP3/WMA/WAV, записанные на дисках CD-ROM, CD-R и CD-RW. Для воспроизведения подходят диски, совместимые со стандартом ISO9660 level 1 и level 2 и с файловыми системами Romeo и Joliet.
- Эта система допускает воспроизведение мультисессионных дисков.
- Файлы MP3/WMA/WAV не совместимы с пакетной записью данных.
- Максимальное количество символов, которое может быть показано для имени файла, включая его расширение (.mp3, .wma или .wav), составляет 64, начиная с самого первого символа.
- Максимальное количество символов, которое может быть показано для имени папки составляет 64.
- Для файлов, записанных с использованием файловых систем Romeo и Joliet, могут быть показаны только первые 64 символа.

Дополнительная информация

- При воспроизведении дисков с файлами MP3/WMA/WAV и дисков CD-DA, таких как CD-EXTRA и MIXED-MODE, оба этих типа могут воспроизводиться только при условии, что в настройках был выбран соответствующий тип.
- Выбор папок при воспроизведении и других операциях определяется их последовательностью, заданной при записи. По этой причине ожидаемая последовательность при воспроизведении может не совпадать с фактической последовательностью. Однако имеется программное обеспечение, которое позволяет осуществлять запись в требуемой последовательности.
- Некоторые диски CD Audio содержат треки, переходящие один в другой без паузы. После их преобразования в файлы формата MP3/WMA/WAV с последующей записью на CD-R/CD-RW/CD-ROM данные файлы будут воспроизводиться на данном устройстве с небольшой паузой между ними, - независимо от продолжительности паузы на первоначальном Audio CD-диске.



Важное замечание

- При задании имен файлов MP3/WMA/WAV, добавляйте к именам соответствующее расширение (.mp3, .wma или .wav).
- Эта система позволяет воспроизводить только файлы с расширениями .mp3, .wma или .wav. Во избежание возникновения шумов и неправильной работы системы не используйте эти расширения для файлов, отличающихся от форматов MP3/WMA/WAV.

Дополнительная информация о формате MP3

- Эти файлы совместимы со стандартом ID3 Tag версий 1.0, 1.1, 2.2, 2.3 и 2.4, позволяющим выводить название альбома (диска), название трека, имя исполнителя и комментарии. При наличии версий 1.x и 2.x приоритет отдается версиям 2.x.
- Функция Emphasis [Повышение уровня высокочастотной составляющей сигнала по сравнению с низкочастотными составляющими до записи сигнала для улучшения отношения сигнал/шум] действует только для MP3-файлов с частотой дискретизации 32, 44,1 или 48 кГц (система способна воспроизводить аудиосигналы с частотой дискретизации 16, 22,05, 24, 32, 44,1 и 48 кГц).

- Система не поддерживает списки воспроизведения в формате m3u.
- Система не поддерживает форматы MP3i (интерактивные файлы MP3) и mp3 PRO.
- Качество звука файлов MP3 обычно возрастает с увеличением битрейта. Данная система позволяет воспроизводить записи со скоростью от 8 до 320 кбит/с, но для того, чтобы звук имел хорошее качество, рекомендуется прослушивать диски с битрейтом не менее 128 кбит/с.

Дополнительная информация о формате WMA

- Данное устройство способно воспроизводить файлы WMA, закодированные с помощью программы Windows Media Player версии 7, 7.1, 8, 9 и 10.
- Вы можете воспроизводить WMA файлы только с частотой дискретизации 32, 44,1 и 48 кГц.
- Качество звука файлов WMA обычно возрастает с увеличением битрейта. Эта система позволяет воспроизводить записи с битрейтами от 48 до 320 кбит/с (CBR [Постоянный битрейт]) или от 48 до 384 кбит/с (VBR [Переменный битрейт]), но для того, чтобы звук имел хорошее качество, мы рекомендуем прослушивать диски, записанные с высоким битрейтом.
- Данная система не поддерживает следующие форматы:
 - Windows Media Audio 9 Professional (5.1-канальная схема)
 - Windows Media Audio 9 Lossless
 - Windows Media Audio 9 Voice

Дополнительная информация о формате WAV

- Данное устройство позволяет воспроизводить файлы WAV, закодированные с использованием форматов Linear PCM (LPCM) или MS ADPCM [форматы, использующие импульсно-кодировую модуляцию].
- Вы можете воспроизводить файлы WAV, записанные с частотами оцифровывания 16, 22,05, 24, 32, 44,1 и 48 кГц (LPCM) или 22,05 и 44,1 кГц (MS ADPCM). Частоты выборки, выводимые на дисплее, могут быть округленными.

Дополнительная информация

- Качество звука для файлов WAV обычно возрастает с увеличением разрядности дискретизации. Эта система может воспроизводить записи с разрядностью 8 и 16 бит (LPCM) или 4 бита (MS ADPCM). Для того чтобы получать удовольствие от качественного звука, мы рекомендуем Вам использовать диски, записанные с максимальной разрядностью. ▣

Папки с файлами MP3/WMA/WAV

- Краткое представление диска CD-ROM с файлами MP3/WMA/WAV показано ниже. Вложенные папки показаны в виде папок, входящих в состав текущей папки. ▣

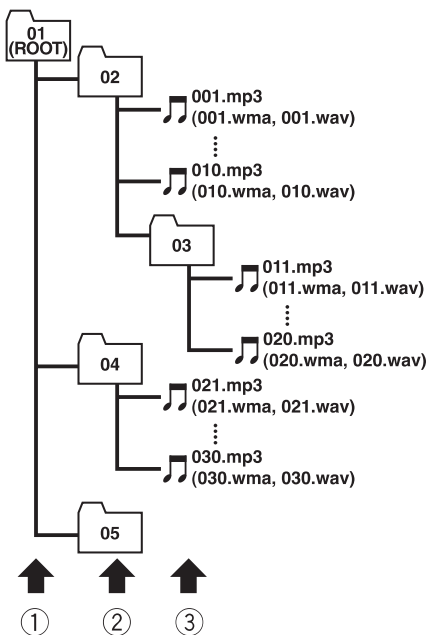

① Первый уровень

② Второй уровень

③ Третий уровень



Примечание

- Номера папок назначает сама система. Пользователь не может назначать номера папок.
- Нельзя просмотреть папки, которые не содержат файлы MP3/WMA/WAV. (Эти папки будут пропускаться без отображения их номера).
- Допускается восьмикратная степень вложенности папок, однако при большой степени вложенности будет наблюдаться большая задержка между загрузкой диска и началом воспроизведения. По этой причине мы рекомендуем использовать степень вложенности папок не более 2.
- Для одного диска возможно воспроизведение до 99 папок. ▣

Словарь терминов

Битрейт

Битрейт соответствует количеству данных, необходимых для воспроизведения аудио сигнала в течение 1 секунды, и измеряется в битах в секунду (бит/с). Чем выше битрейт, тем больше информации содержит воспроизводимый звук. При использовании одинакового метода кодирования (такого, как MP3), чем выше битрейт, тем выше качество звука.

Теги ID3

Теги ID3 являются методом вставки текстовой информации о треке в файл MP3. Эта информация может включать название трека, имя исполнителя, название альбома, музыкальный жанр, год производства, комментарии и другие данные. Содержание этой информации может редактироваться с помощью специального программного обеспечения. Хотя теги и ограничены количеством используемых символов, но эта информация может выводиться при воспроизведении трека.

Формат ISO9660

Этот формат является международным форматом, используемым при организации папок и файлов на CD-ROM. Формат ISO9660 имеет стандарты для двух следующих уровней.

Level 1 [Уровень 1]:

Имя файла имеет формат 8.3 (т.е. имя состоит не более чем из 8 символов, включающих строчные английские буквы, цифры и знак «.», описываемые четырьмя двоичными разрядами (полубайтом) и расширения файла из трех символов).

Level 2 [Уровень 2]:

Имя файла может состоять из 31 символа (включая разделительный знак «.» и расширение файла). Каждая папка допускает вложенность до 8 уровней.

Расширенные форматы

Joliet:

Имя файла может иметь до 64 символов.

Romeo:

Имя файла может иметь до 128 символов.

Линейная кодово-импульсная модуляция PCM (LPCM)

Этот тип модуляции используется для записи аудио-сигналов на музыкальных дисках CD и DVD.

Списки воспроизведения m3u

Списки воспроизведения, созданные с помощью широко известной пользователям программы «WINAMP», и имеющие расширения файлов .m3u.

Формат MP3

MP3 является аббревиатурой для стандарта MPEG Audio Layer 3, предназначенного для сжатия аудиосигнала и разработанного рабочей группой (MPEG) ISO (Международной организации по стандартам). Технология MP3 позволяет сжимать аудиоданные приблизительно в 10 раз по сравнению с обычным аудиодиском.

Формат MS ADPCM

Это сокращение обозначает адаптивную дифференциальную (разностную) импульсно-кодировую модуляцию, используемую при записи аудио сигналов программным обеспечением корпорации Microsoft.

Мультисессионная запись

Мультисессионная запись является способом записи, который позволяет дописывать на диск данные после того, как на него уже было что-то записано. При записи информации на диски CD-ROM, CD-R или CD-RW вся информация от начала до конца оформляется как один блок (сессия). Мультисессионная запись является методом, позволяющим записать на один диск более 2 сессий.

Разрядность цифрового преобразования

Количество разрядов цифрового преобразования сигнала является одним из факторов, определяющих качество звука – чем больше разрядность, тем выше качество звука. Однако увеличение разрядности увеличивает количество информации и, следовательно, для ее хранения требуется больше места.

Дополнительная информация

Пакетная запись

«Пакетная запись» является общим термином, обозначающим метод записи информации на CD-R и другие диски, как это делается при записи файлов на дискету или жесткий диск.

VBR

VBR является аббревиатурой переменного битрейта. Вообще говоря, CBR (постоянный битрейт) используется более широко. Но гибкое использование битрейта в соответствии с нуждами сжатия аудиосигнала позволяет достигнуть определенного улучшения качества звука.

Формат WAV

WAV является аббревиатурой waveform и обозначает стандартный аудиофайл, используемый в операционной системе Windows®.

Формат WMA

WMA является аббревиатурой Windows Media Audio и относится к технологии сжатия аудиосигналов, разработанной корпорацией Microsoft. Информация в формате WMA может кодироваться с использованием программы Windows Media Player версии 7 или старше.

Обозначения Microsoft, Windows Media и Windows являются торговыми марками корпорации Microsoft, зарегистрированными в США и/или других странах.



Дополнительная информация

Технические характеристики

Общие характеристики

Номинальное напряжение питания	14,4 В постоянного тока (допустимый диапазон напряжения: 12,0 – 14,4 В постоянного тока)
Система питания	Отрицательный полюс на массе
Максимальный потребляемый ток	10,0 А
Размеры (ширина x высота x глубина):	
DIN	
Шасси	178 x 50 x 157 мм
Передняя часть	188 x 58 x 19 мм
D	
Шасси	178 x 50 x 162 мм
Передняя часть	170 x 46 x 14 мм
Вес	1,4 кг

Аудиохарактеристики

Минимальная непрерывная выходная мощность составляет 22 Вт на канал на нагрузке 4 Ом, оба канала имеют частотный диапазон от 50 Гц до 15 кГц при коэффициенте нелинейных искажений не более 5%.

Максимальная выходная мощность	.50 Вт x 4 50 Вт x 2/4 Ом + 70 Вт x 1/2 Ом (для саб-вуфера)
Сопrotивление нагрузки	4 – 8 Ом x 4 4 – 8 Ом x 2 + 2 Ом x 1
Выход предварительного усилителя:	выходной уровень/со- противление нагрузки 2,2 В/1 кОм
Эквалайзер (3-полосный параметрический эквалайзер):	
Низкие частоты	
Частота	.40/80/100/160 Гц
Добротность	.0,35/0,59/0,95/1,15 (+6 дБ при усилении)
Усиление	± 12 дБ
Средние частоты	
Частота	.200/500 Гц/1 кГц/2 кГц
Добротность	.0,35/0,59/0,95/1,15 (+6 дБ при усилении)
Усиление	± 12 дБ
Высокие частоты	
Частота	.3,15 кГц/8 кГц/10 кГц/12,5 кГц
Добротность	.0,35/0,59/0,95/1,15 (+6 дБ при усилении)
Усиление	± 12 дБ
Характеристики тонкомпенсации	
Низкая	+3,5 дБ (на частоте 100 Гц), +3 дБ (на ча- стоте 10 кГц)
Средняя	+10 дБ (на частоте 100 Гц), +6,5 дБ (на частоте 10 кГц)

Высокая	+11 дБ (на частоте 100 Гц), +11 дБ (на частоте 10 кГц) (при громкости –30 дБ)
---------	--

ФВЧ:

Частота	.50/63/80/100/125 Гц
Крутизна	–12 дБ/окт.

Сабвуфер:

Частота	.50/63/80/100/125 Гц
Крутизна	–18 дБ/окт.
Усиление	+6–24 дБ
Фаза	Нормальная/ревер- сивная

Усиление басов:

Усиление	+12–0 дБ
----------	----------

CD-плеер

Система	Система воспроизведе- ния звуковых ком- пакт-дисков
Используемые диски	Компакт-диски
Формат сигнала:	
Частота дискретизации	.44,1 кГц
Разрядность	.16 бит (линейное преобразование)
Частотный диапазон	.5 – 20000 Гц (по уровню ± 1 дБ)
Отношение сигнал шум	.94 дБ (на частоте 1 кГц) (стандарт IHF-A)
Динамический диапазон	.92 дБ (на частоте 1 кГц)
Количество каналов	.2 (стерео)
Формат MP3	.MPEG-1 и MPEG-2 Audio Layer 3
Формат WMA	.Версии 7, 7.1, 8, 9, 10 (2-кан. звук) (Windows Media Player)
Формат WAV	.Линейное кодирова- ние PCM и MS ADPCM

FM-тюнер

Диапазон принимаемых частот	.87,5 – 108,0 МГц
Полезная чувствительность	.8 дБ на 1 фВт (0,7 мкВ/75 Ом, режим моно, при отношении сигнал/шум 30 дБ)
Пороговая чувствительность (50 дБ)	.10 дБ на 1 фВт (0,9 мкВ/ 75 Ом, режим моно)
Отношение сигнал шум	.75 дБ (стандарт IHF-A)
Искажения	.0,3% (при 65 дБ на 1 фВт, на частоте 1 кГц, режим стерео) 0,1% (при 65 дБ на 1 фВт, на частоте 1 кГц, режим моно)
Частотный диапазон	.30 – 15000 Гц (по уровню ± 3 дБ)
Разделение стереоканалов	.45 дБ (при 65 дБ на 1 фВт, на частоте 1 кГц)

Дополнительная информация

AM-тюнер

Диапазон принимаемых частот531 – 1602 кГц (интервал перестройки 9 кГц)
	530 – 1640 кГц (интервал перестройки 10 кГц)
Полезная чувствительность18 мкВ (при отношении сигнал/шум 20 дБ)
Отношение сигнал/шум65 дБ (стандарт INF-A)

Инфракрасный пульт дистанционного управления

Рабочая длина волны940 ± 50 нм
Выходной сигнал	Инфракрасный светодиод мощностью 12 мВт/стерадиан



Примечание

Технические характеристики и конструкция системы с целью их улучшения могут быть изменены без предварительного уведомления. □

Инструкция по установке

Pioneer sound.vision.soul

DEH-P4850MPH

Это изделие соответствует новой цветовой системе маркировки проводов.



Рис. 1



Рис. 3

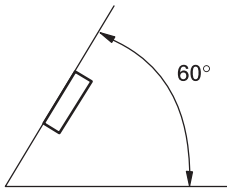

Рис. 2

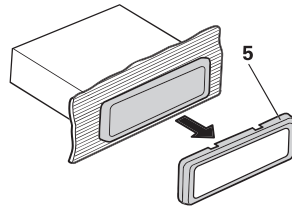

Рис. 4

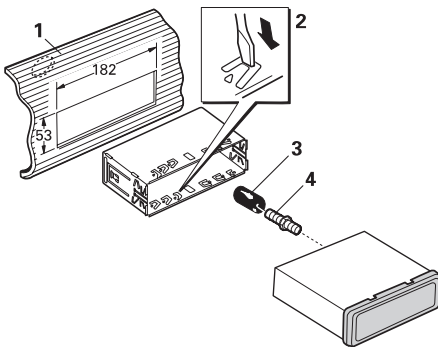

Рис. 5

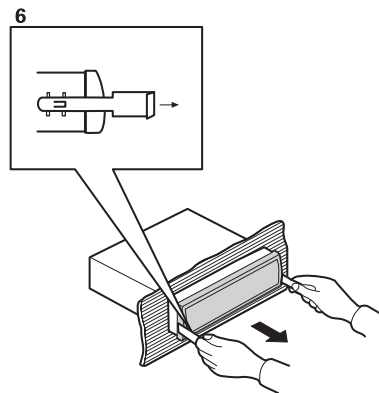

Рис. 7

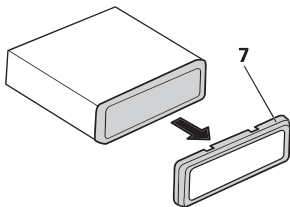

Рис. 6

Примечания:

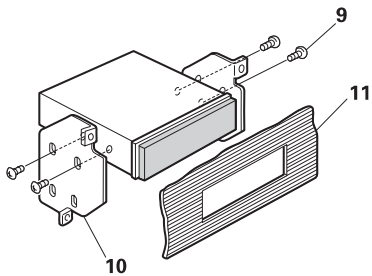
- Прежде чем окончательно устанавливать систему, подключите временно все провода, проверьте правильность их подключения и убедитесь в работоспособности всей системы.
- Для установки используйте только прилагаемые детали. Использование деталей, не одобренных производителем, может привести к неправильной работе системы.
- Если установка системы требует сверления отверстий или других модификаций автомобиля, обратитесь за консультацией к ближайшему дилеру.
- Устанавливайте систему в таком месте, где она не будет мешать водителю, или не приведет к травмированию пассажиров при резкой остановке автомобиля, например, при экстренном торможении.
- При повышенной температуре может быть поврежден полупроводниковый лазер системы, поэтому не устанавливайте систему в местах с высокой окружающей температурой, например, вблизи выхода воздуха из нагревателя (печки).
- Если угол установки системы превышает 60° от горизонтали, то это может привести к ее неудовлетворительной работе (рис. 1).
- При установке этой системы обеспечьте соответствующий отвод тепла от нее; не забудьте оставить достаточное место за задней панелью и закрепите свисающие кабели таким образом, чтобы они не закрывали вентиляционные отверстия системы.

Фронтальная/тыловая установка по стандарту DIN

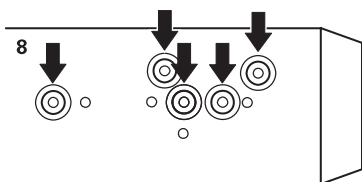
Эта система может устанавливаться либо «спереди» (обычная установка DIN) либо «сзади» (тыловая установка DIN, использующая отверстия с резьбой по бокам шасси системы). Подробности установки с необходимыми рисунками приведены ниже.

Фронтальная установка по стандарту DIN

Установка с помощью резиновой втулки (рис. 2)

1. Приборная панель
2. Держатель

После установки держателя в приборную панель, выберите необходимые металлические высечки (в зависимости от толщины приборной панели) и отогните их.

(Используя верхние и нижние высечки, устанавливайте держатель максимально прочно. Для получения максимальной прочности крепления отгибайте высечки на 90 градусов).

3. Резиновая втулка
4. Винт

Снятие системы (рис. 3, рис 4)

5. Рамка
Для того чтобы снять рамку, потяните за ее верхний и нижний края, чтобы вывести их из зацепления. (Установка рамки осуществляется вниз той стороной, на которой имеется канавка).
- Перед снятием рамки рекомендуется снять переднюю панель.
6. Вставьте, как показано на рисунке, прилагаемые съемные ключи в блок, чтобы они защелкнулись в установочное место. Прижимая ключи к боковым сторонам, вытащите блок.

Тыловая установка по стандарту DIN **Установка с помощью резьбовых отверстий на боковых сторонах блока (рис. 5 – 7).**

1 Снимите рамку.

7. Рамка
Для того чтобы снять рамку, потяните за ее верхний и нижний края, чтобы вывести их из зацепления. (Установка рамки осуществляется вниз той стороной, на которой имеется канавка).
- Перед снятием рамки рекомендуется снять переднюю панель.

2. Крепление блока к стандартным скобам для установки радиоприемника.

8. Совместите отверстия для винтов в скобе и отверстия для винтов основного блока и завинтите по два винта с каждой стороны. В зависимости от формы отверстий в скобе используйте винты с разной головкой – (5 x 8 мм), либо (5 x 9 мм).
9. Винт
10. Стандартная скоба для установки радиоприемника
11. Приборная панель или передняя стенка.

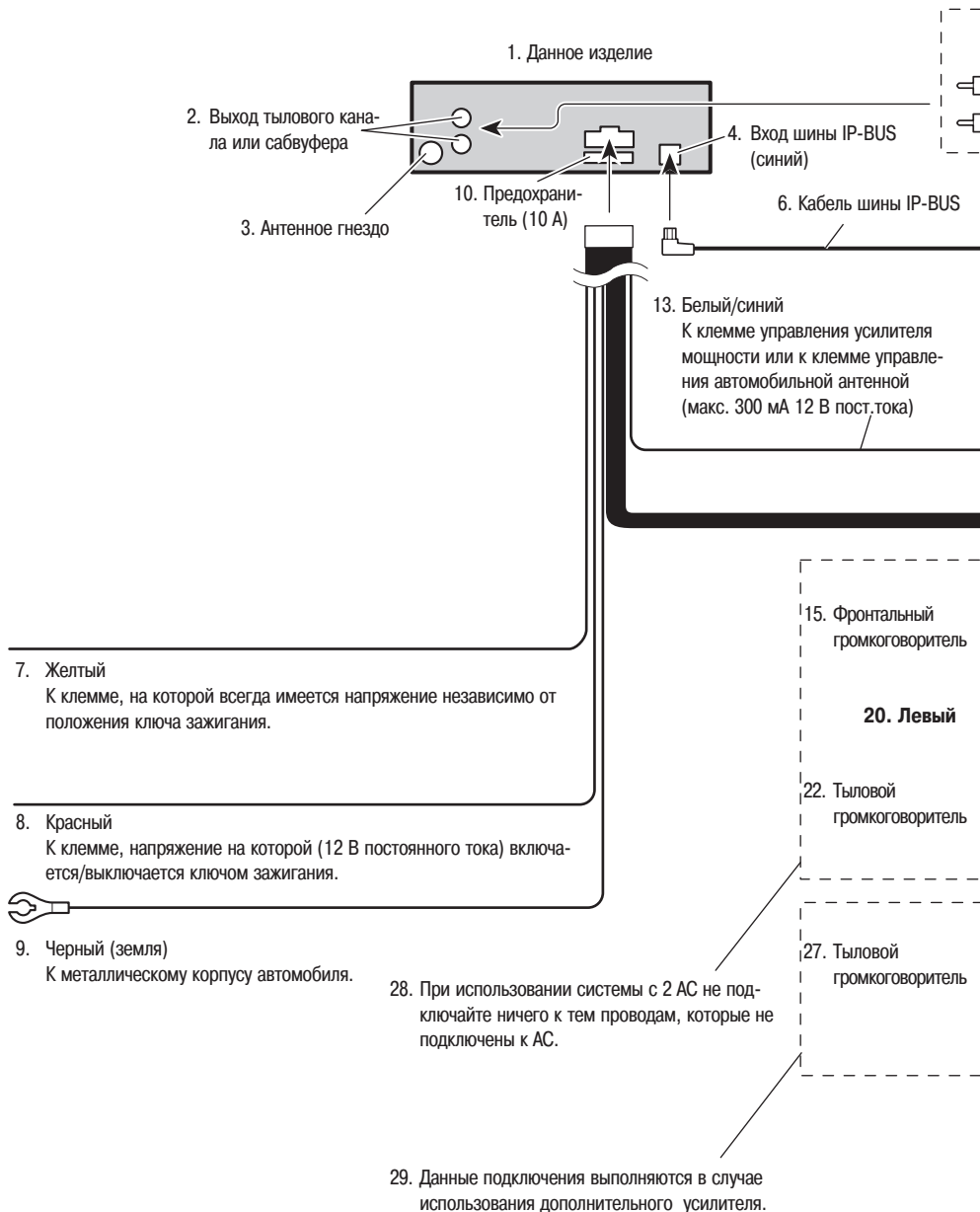

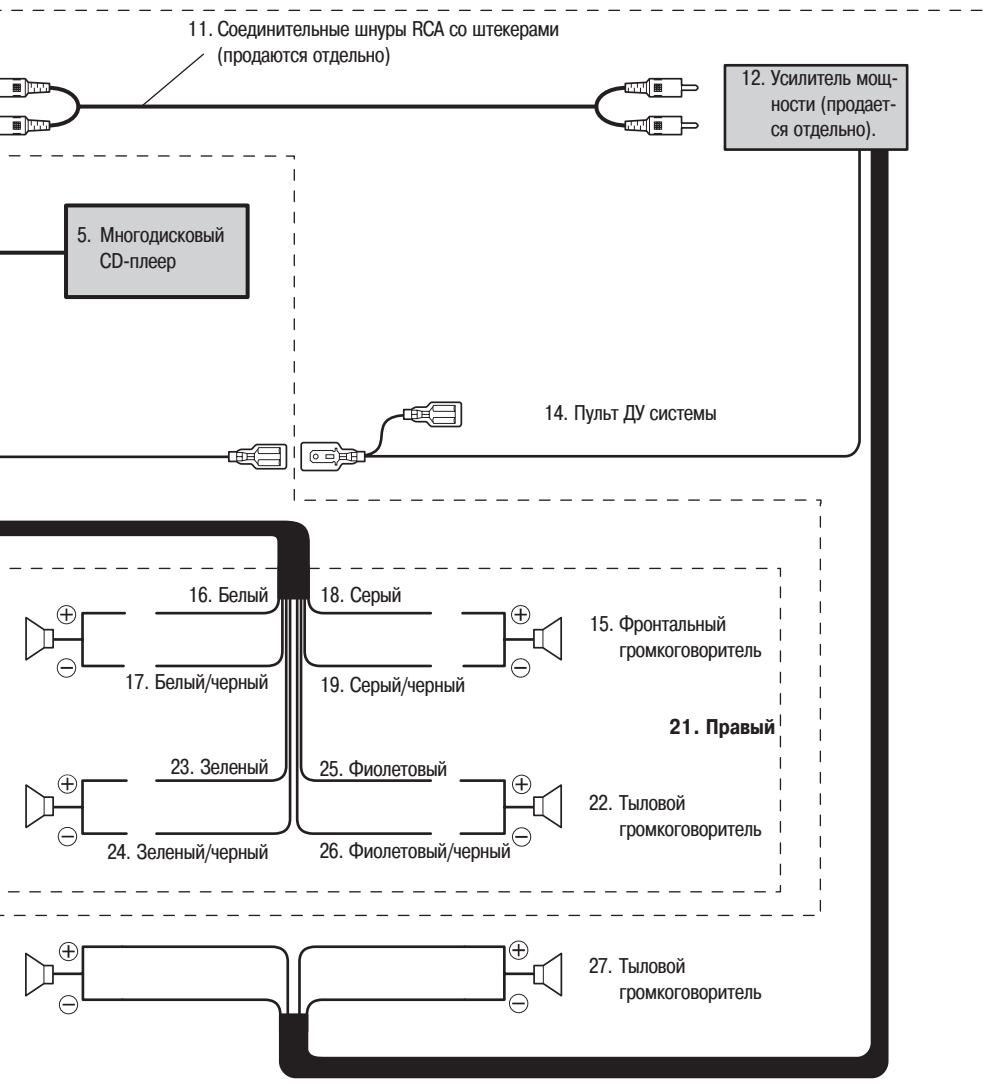

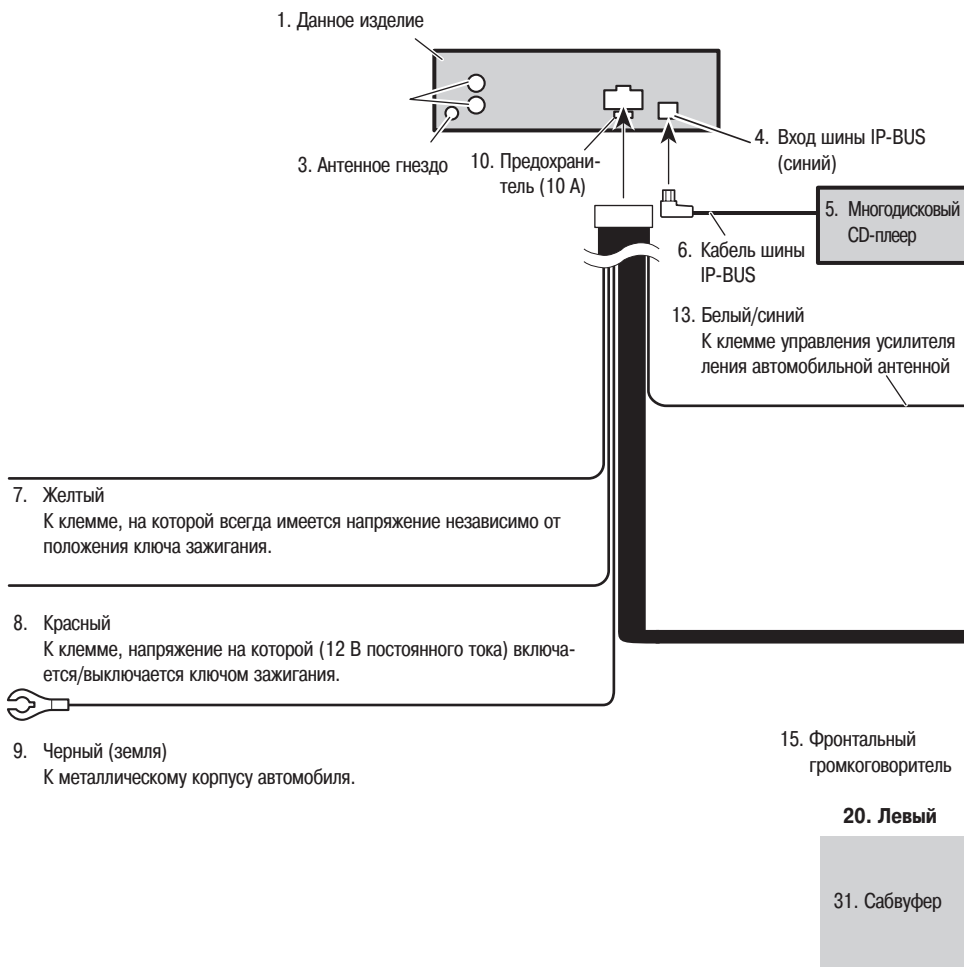

мощности или к клемме управ-
(макс. 300 мА 12 В пост.тока)

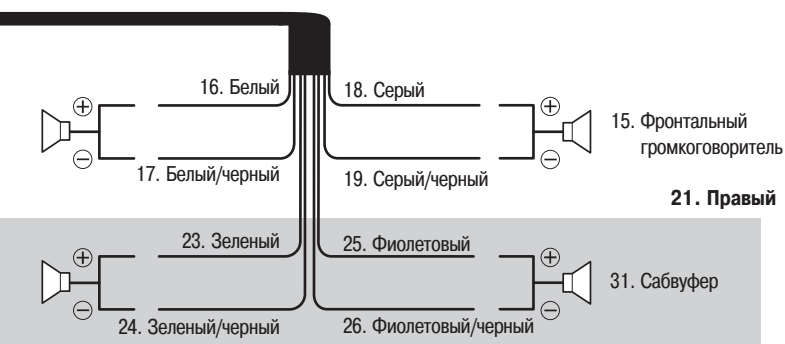

32. Примечание:

Необходимо изменить первоначальные настройки данного устройства (см. инструкцию по эксплуатации). Выход на сабвуфер у данного устройства является монофоническим.

Рис. 8

Примечания:

- Эта система предназначена для автомобилей с 12-вольтовым аккумулятором, у которого с корпусом соединен отрицательный полюс. Перед установкой системы в легковой автомобиль, грузовик или автобус проверьте напряжение аккумулятора.
- Во избежание коротких замыканий в электрической системе, обязательно перед установкой аппаратуры отключите отрицательный полюс аккумулятора ⊖.
- При подключении к системе усилителя мощности и других дополнительных устройств сначала ознакомьтесь с инструкциями по их использованию и только потом приступайте к подключениям.
- Зафиксируйте соединительные провода с помощью специальных хомутиков или с помощью изоляционной ленты. Для защиты монтажных проводов в тех местах, где они соприкасаются с металлическими узлами, изолируйте их с помощью изоляционной ленты.
- Прокладывайте соединительные провода таким образом, чтобы их не задевали никакие движущиеся детали, такие, как рычаг коробки передач, ручной тормоз и салазки сидений. Не прокладывайте соединительные провода в таких местах, где может быть повышенная температура, например, у места выхода горячего воздуха из обогревателя. Если изоляция соединительных проводов расплавится или протрется, то существует вероятность возникновения короткого замыкания.
- Не пропускайте желтый провод в двигательный отсек через отверстие для его подключения к аккумулятору. При таком соединении может быть повреждена изоляция провода, что может привести к короткому замыканию.
- Для обеспечения срабатывания системы защиты не укорачивайте провода.
- Запрещается подавать питание к другому оборудованию путем снятия изоляции и «врезки» в линию питания. В этом случае может быть превышена токовая нагрузочная способность провода, что приведет к перегреву.
- При замене предохранителя убедитесь в том, что новый предохранитель имеет тот же номинал (обозначен на держателе предохранителя).
- Поскольку в системе используется схема защиты от перегрузок, не соединяйте динамики непосредственно с корпусом автомобиля и не объединяйте отрицательные полюсы левого и правого динамиков.
- Динамики, подключаемые к этой системе, должны иметь достаточную мощность (номинальная мощность не менее 50 Вт) и сопротивление от 4 до 8 Ом. Подключение динамиков, не имеющих соответствующую мощность и сопротивление, может привести к их перегреву и порче.
- При работе системы по синему/белому проводу поступает сигнал управления. Подключите этот провод к клемме схемы дистанционного управления внешнего усилителя мощности или к реле схемы управления антенной радиоприемника (максимальный ток 300 мА при напряжении 12 В постоянного тока). Если у автомобиля имеется антенна, прикрепленная к стеклу, то подключите этот провод к клемме питания усилителя антенны.
- При использовании с этой системой внешнего усилителя мощности обратите внимание на то, чтобы синий/белый провод не был подключен к клемме питания внешнего усилителя мощности. Аналогично, не подключайте этот провод к клемме питания привода антенны. Подобное подключение может привести к повышенному потреблению тока и неправильной работе устройств.
- Во избежание короткого замыкания оберните отсоединенный провод изоляционной лентой. Правильно изолируйте неиспользуемые провода акустических систем. Если провода не изолированы, возможно короткое замыкание.
- Во избежание выполнения неправильного соединения входная сторона разъема IP-BUS имеет синий цвет, а выходная – красный. Выполняйте соединения в соответствии с цветовой маркировкой.
- Если эта система установлена в автомобиле, который не имеет ACC (дополнительного) положения ключа зажигания, то красный провод системы должен быть подключен к клемме, связанной с операциями ключа зажигания ON/OFF [Включено/Выключено]. Если этого не сделать, то аккумулятор автомобиля может разрядиться в течение нескольких часов.



Положение «ACC» ключа зажигания присутствует

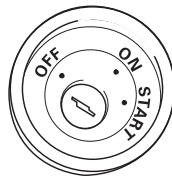

Положение «ACC» отсутствует

- Черный провод является проводом заземления. Присоединяйте этот провод к корпусу отдельно от аналогичных проводов других систем с высоким уровнем тока, например, усилителей мощности. Если соединить эти провода вместе, то в случае их отсоединения от корпуса может возникнуть риск повреждения аппаратуры или возгорания.

- Обратите внимание на то, что провода для данной системы и для других устройств могут иметь разные цвета, даже если они выполняют одну функцию. Поэтому при подключении этой системы к другому оборудованию ознакомьтесь с инструкциями по использованию дополнительного оборудования и определите провода, имеющие одинаковые функции, которые необходимо соединить вместе.

Схема подключения (рис.8)

1. Данное изделие
2. Выход тылового канала или канала сабвуфера
3. Антенное гнездо
4. Вход шины IP-BUS (синий)
5. Многодисковый CD-плеер
6. Кабель шины IP-BUS
7. Желтый
К клемме, на которой всегда имеется напряжение независимо от положения ключа зажигания.
8. Красный
К клемме, напряжение на которой (12 В постоянного тока) включается/выключается ключом зажигания.
9. Черный (земля)
К металлическому корпусу автомобиля.

10. Предохранитель (10 А)
11. Соединительные шнуры RCA со штекерами (продаются отдельно)
12. Усилитель мощности (продается отдельно).
13. Белый/синий
К клемме управления усилителя мощности или к клемме управления автомобильной антенной (макс. 300 мА 12 В пост.тока)
14. Пульт ДУ системы
15. Фронтальный громкоговоритель
16. Белый
17. Белый/черный
18. Серый
19. Серый/черный
20. Левый
21. Правый
22. Тыловой громкоговоритель
23. Зеленый
24. Зеленый/черный
25. Фиолетовый
26. Фиолетовый/черный
27. Тыловой громкоговоритель
28. При использовании системы с 2 АС не подключайте ничего к тем проводам, которые не подключены к АС.
29. Данные подключения выполняются в случае использования дополнительного усилителя.
30. Выход на сабвуфер
31. Сабвуфер
32. Примечание:
Необходимо изменить первоначальные настройки данного устройства (см. инструкцию по эксплуатации). Выход на сабвуфер у данного устройства является монофоническим.