

Содержание

ПРЕДУПРЕЖДЕНИЕ	2
Меры Предосторожности	3
особенности	4
Аксессуары	5
Подготовка к эксплуатации	6
■ ОПИСАНИЕ УСТРОЙСТВ	6
■ ПУЛЬТ ДИСТАНЦИОННОГО УПРАВЛЕНИЯ	12
■ УСТАНОВКА БАТАРЕЕК	14
■ ИСПОЛЬЗОВАНИЕ ПУЛЬТА ДУ	14
■ ПОДСОЕДИНЕНИЯ	15
■ ИСПОЛЬЗОВАНИЕ БЛОКА ПИТАНИЯ	21
■ ИСПОЛЬЗОВАНИЕ АВТОМОБИЛЬНОГО АДАПТЕРА	21
■ АККУМУЛЯТОР	22
■ ПОДДЕРЖИВАЕМЫЕ ФОРМАТЫ	25
ВОСПРОИЗВЕДЕНИЕ ДИСКОВ	26
ИСПОЛЬЗОВАНИЕ USB И SD/MS/MMC КАРТ	32
МЕНЮ УСТАНОВОК	33
ФУНКЦИИ УПРАВЛЕНИЯ ТВ	42
НАСТРОЙКИ ЖК ЭКРАНА	44
ТЕРМИНЫ	45
УСТРАНЕНИЯ НЕИСПРАВНОСТЕЙ	46
СПЕЦИФИКАЦИЯ	49

Предупреждение

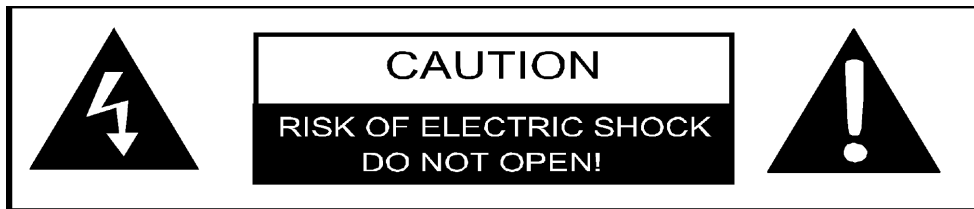

Черный треугольник с символом, изображающим молнию со стрелкой, предупреждает пользователя об "опасном для жизни" напряжении.



Восклицательный знак в треугольнике указывает пользователю на необходимость прочтения важной информации по эксплуатации и обслуживанию проигрывателя.



ОПАСНО: Вскрытие корпуса и удаление системы защиты лазера может привести к утечке излучения лазера. Не попадайте под луч это, опасно для глаз.

ВНИМАНИЕ: ИСПОЛЬЗОВАНИЕ ЛЮБЫХ СРЕДСТВ УПРАВЛЕНИЯ, РЕГУЛИРОВОК, ИЛИ ПРОЦЕДУР КРОМЕ ОПРЕДЕЛЁННЫХ ЗДЕСЬ МОЖЕТ ПРИВЕСТИ К ОПАСНОМУ ОБЛУЧЕНИЮ ЛАЗЕРОМ.

Предупреждение

1. Изделие содержит маломощное лазерное устройство, защищённое надлежащим образом. Не снимайте крышки с изделия и не пытайтесь починить его. Внутри проигрывателя нет компонентов, которые Вы можете ремонтировать самостоятельно. Доверьте все работы по ремонту и обслуживанию квалифицированным специалистам.
2. Не снимайте крышки с изделия, иначе вы рискуете получить электрошок.
3. Производитель не несёт ответственности за повреждения, причиной которых стали ремонт или модификация изделия в неавторизованном сервис центре.
4. Будьте внимательны при замене батареек в пульте дистанционного управления. При неправильной замене батареек существует возможность повреждения пульта дистанционного управления и батареек. Меняйте батарейки на те же или их эквивалент.
5. Не подвергайте проигрыватель воздействию влаги, а также не ставьте на проигрыватель емкости, заполненные жидкостями, например, вазы для цветов

Меры Предосторожности

1. Прочитайте эту инструкцию.
2. Сохраните эту инструкцию.
3. Обращайте внимание на все предупреждения.
4. Следуйте всем указаниям.
5. Не пользуйтесь этим Проигрывателем возле воды.
6. Проводите чистку только сухой тканью.

ВАЖНО ДЛЯ УСТРОЙСТВ С ЛАЗЕРОМ CLASS 1 LASER PRODUCT

ОПАСНО: Вскрытие корпуса и удаление системы защиты может привести к утечке излучения лазера. Не попадайте под луч.

Предупреждение: Не вскрывайте верхнюю крышку корпуса. Внутри проигрывателя нет компонентов, которые Вы можете ремонтировать самостоятельно. Доверьте все работы по ремонту и обслуживанию квалифицированным специалистам.

7. Не блокируйте вентиляционные отверстия проигрывателя. Устанавливайте проигрыватель в соответствии с инструкциями производителя.
8. Не устанавливайте проигрыватель вблизи источников тепла (например, обогревателей, духовок или прочих устройств (включая усилители), генерирующих тепло).
9. Читайте и выполняйте все указания, чтобы гарантировать правильную и безопасную установку и подключения проигрывателя.
10. Не подвергайте проигрыватель воздействию влаги, а также не ставьте на проигрыватель емкости, заполненные жидкостями, например, вазы для цветов.
11. Сетевая розетка должна быть установлена рядом с проигрывателем и проигрыватель должен быть готов к подключению к электросети.
12. Не допускайте повреждения сетевого шнура (например, нажатием на него), особенно в месте выхода сетевого шнура из корпуса проигрывателя, а также вблизи сетевой вилки.
13. Используйте только принадлежности / аксессуары, рекомендованные фирмой производителем.
14. Устанавливайте проигрыватель на мебель, стойки, кронштейны и столы, рекомендованные производителем или продаваемые вместе с проигрывателем.
15. Во время молний и в случаях, когда Вы не планируете пользоваться проигрывателем в течение длительного времени, отключайте проигрыватель от электрической сети.
16. Доверьте все работы по обслуживанию проигрывателя квалифицированному персоналу.
17. Обслуживание требуется, если проигрыватель поврежден каким - либо образом, например, поврежден сетевой шнур или сетевая вилка, или внутрь проигрывателя попала жидкость или посторонние предметы, или проигрыватель попал под дождь, или работает неправильно или Вы уронили проигрыватель.
18. Проигрыватель должен быть подключён к сетевой розетке с заземлением.

Замечание: Не трогайте цветной ЖК экран руками.

Информация о кодах регионов.

DVD проигрыватели и диски запрограммированы на определенный регион. Если код региона DVD диска не совпадает с номером региона проигрывателя, то диск не будет воспроизведен. Код региона этого проигрывателя 5.

Особенности

ТВ: Возможен приём ТВ программ с помощью подключения внешней антенны или кабеля абонентского телевидения.

Функции USB и SD/MS/MMC слот:
Поддерживает подключение по USB и SD/MS/MMC карточки.

Высококачественное Аудио и Видео

Превосходный звук: Dolby декодер обеспечивает великолепное звучание.

AV вход: Внешний Аудио, видео вход может быть соединен с внешними AV источниками.

AV выход: Аналоговый аудио выход может быть подключён к внешнему усилителю.

Поддерживаемые форматы

Совместимость: Совместимые DVD, CD и JPEG диски, и так далее.

Экранное меню (OSD): Вы должны выбрать язык экранного меню English, French, Русский, и так далее.

Воспроизведение:







Мультискоростное, ускоренное вперёд, ускоренное назад, замедленное воспроизведение и повторное воспроизведение.

Поиск по времени: Поиск для определённой дорожки на диске по выбранному времени.

Память последнего воспроизведения: Запоминает прерванное воспроизведение и продолжает воспроизведение диска после включения проигрывателя. (Доступно только для DVD и CD дисков).

Специальные Функции: Поддерживает Мульти-язычные титры, просмотр сцены с разных углов и функции изменения масштаба.

Аксессуары

Аксессуар	Название	Количество
	Пульт дистанционного управления (с батарейками)	1
	Сетевой шнур с внешним блоком питания	1
	аккумуляторная батарея	1
	Автомобильный адаптер	1
	Аудио / Видео кабель	1
	Наушники	1
	Инструкция	1

Примечание:

Комплектация может быть изменена без предварительного уведомления.

ПОДГОТОВКА К ЭКСПЛУАТАЦИИ

Передняя панель

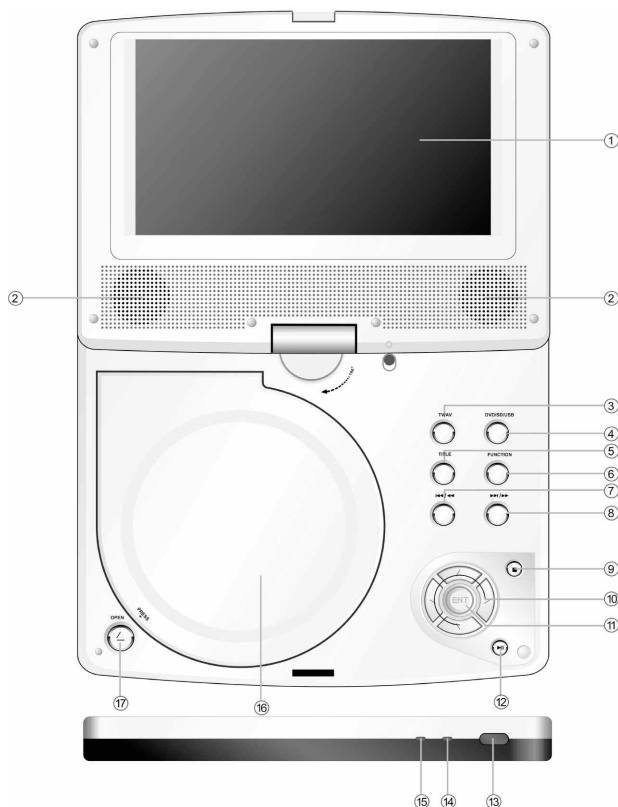

1. Жидкокристаллический экран.

2. Динамики.

3. кнопка **TV/AV** . Нажмите, чтобы переключиться между режимами TV(телевидение) и AV .

4. Кнопка **DVD/SD/USB** . Нажмите, чтобы переключиться между DVD, SD/MS/MMC и USB режимами; доступно если SD/MS/MMC карточка и USB устройство подключены.

5. Кнопка **TITLE** . В режиме DVD нажмите, чтобы получить доступ к меню "Оглавление DVD диска"; доступно, если проигрывается DVD диск.

6. Кнопка **FUNCTION** . Нажмите, чтобы получить доступ к меню "Настройка" в ТВ режиме.

7. Кнопка **◀◀/◀** . В DVD или SD/MS/MMC режиме нажмите для быстрого поиска назад; при длительном нажатии кнопки происходит переход на предыдущий список/дорожку/главу.

8. Кнопка **▶/▶▶** . В DVD или SD/MS/MMC режиме нажмите для быстрого поиска вперед; при длительном нажатии кнопки происходит переход на следующий список/дорожку/главу.

9. Кнопка **■(Стоп)** . В DVD или SD/MS/MMC режиме нажмите, чтобы остановить воспроизведение. Затем нажмите кнопку **▶||** для возобновления воспроизведения с точки остановки. Нажмите кнопку **■** дважды, чтобы остановить воспроизведение совсем.

10. **Кнопки управления** (▲ ▼ ◀ ▶) Нажмите, чтобы выбрать элементы меню или настройки.
11. **Кнопка ENT**. Нажмите, чтобы подтвердить выбор.
12. **Кнопка ►II** (Play/Pause). В DVD или SD/MS/MMC режиме нажмите, чтобы приостановить воспроизведение, и нажмите снова, чтобы возобновить воспроизведение.
13. **Датчик дистанционного управления**.
14. **Индикатор заряда аккумулятора**. Светится красным, пока аккумулятор заряжается; зеленым, когда аккумулятор полностью заряжен.
15. **Индикатор питания**. Светится зелёным, пока проигрыватель включен и светится красным, когда проигрыватель находится в состоянии ожидания.
16. **Крышка DVD привода**. Когда диск установлен, нажмите на крышку чтобы закрыть её.
17. **Кнопка OPEN**. Нажмите, чтобы открыть крышку DVD привода.

Боковые панели

Правая боковая панель

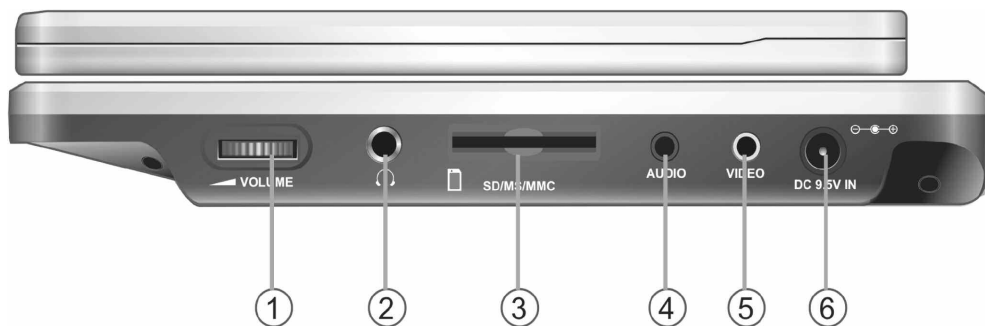

1. **Регулятор громкости.** Используйте, чтобы корректировать громкость наушников и динамиков.
2. **Разъём наушников.** Используйте для подключения наушников. Когда наушники подключены, динамики автоматически отключаются.
3. **Слот для карточек SD/MS/MMC.** Используйте для подключения SD/MS/MMC карточек.
4. **Аудио вход/выход.** Используйте для подключения внешнего усилителя или источника аудио сигнала.
5. **Видео вход/выход.** Используйте для подключения внешнего монитора или источника видео сигнала.
6. **Разъём для подключения внешнего блока питания на ~ 9.5 вольт.** Используйте для подсоединения к источнику постоянного тока (внешний блок питания) и адаптера питания для автомобиля.

Левая боковая панель

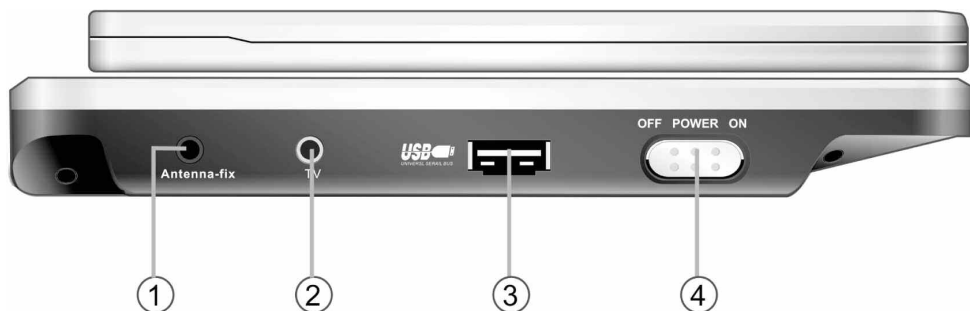

1. **Разъём для установки антенны.** Используйте для установки внешней антенны.
2. **Разъём для подключения к ТВ-антенне.** Используйте для подключения к антенне и для подключения к абонентскому телевидению.
3. **Разъём USB.** Используйте для подключения USB устройств.
4. **Переключатель Power ON/OFF.** Используйте, чтобы включить или выключив проигрыватель.

Нижняя панель

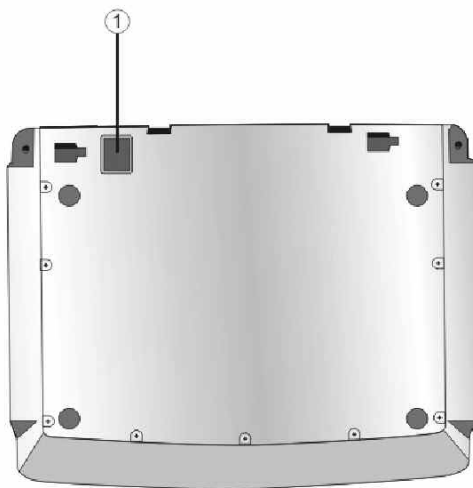

1.Контакты аккумулятора. Для подключения аккумулятора.

Поворотный ЖК экран



1. Откройте крышку экрана как показано на рисунке слева.



2. Вращайте экран горизонтально по часовой стрелке. Максимальный угол поворота 180°. Если вы хотите вернуть экран в первоначальное положение, пожалуйста, разверните его в обратном направлении до щелчка.



3. Вы можете поворачивать экран вертикально по направлению к панели управления, как указано на рисунке слева.



4. Заключительное положение вращения.

Пульт Дистанционного управления

1. Кнопка DVD/SD/USB . Нажмите, чтобы переключиться между DVD, SD/MS/MMC и USB режимами; доступно если SD/MS/MMC карточка и USB устройство подключены.

2. Кнопка TV/AV. Нажмите, чтобы переключиться между режимами TV (телевидение) и AV .

3. Кнопка AUDIO. В режиме DVD нажмите кнопку AUDIO, чтобы выбрать один из языков дубляжа, когда воспроизводится DVD диск с дубляжом на нескольких языках; нажмите чтобы выбрать другой аудио трек, когда воспроизводится CD диск .

4. Кнопка SUBTITLE. В DVD режиме, нажмите, чтобы выбрать один из языков субтитров, когда воспроизводится DVD диск с субтитрами на нескольких языках.

5. Кнопка A-B. В DVD режиме, Повторяет выбранный участок.

6. Кнопка REPEAT. В DVD режиме служит для повторного воспроизведения главы, заголовка, трека во время воспроизведения диска.

7. Кнопка GOTO. В DVD режиме служит для воспроизведения с заданного места В TV Режиме, нажмите для доступа в меню настройки ТВ.

8. Кнопка TITLE. В DVD режиме нажмите, чтобы получить доступ к оглавлению воспроизводимого DVD диска.

9. Кнопка ENT. Нажмите, чтобы подтвердить выбор.

10. Кнопка DVD SETUP. В DVD режиме нажмите, чтобы войти или выйти в меню настройки DVD проигрывателя.

11. Кнопка ►||; (ВОСПРОИЗВЕДЕНИЕ/ПАУЗА)

В DVD или SD/MS/MMC режиме, нажмите, чтобы приостановить воспроизведение, и нажмите снова, чтобы возобновить воспроизведение.

12. Кнопка ■ (Stop). В DVD или SD/MS/MMC режиме нажмите, чтобы остановить воспроизведение. Затем нажмите кнопку ►|| для возобновления воспроизведения с точки остановки. Нажмите кнопку ■ дважды, чтобы остановить воспроизведение совсем.

13. Кнопка ◀◀. В DVD или SD/MS/MMC режиме нажмите для быстрого поиска назад.

14. Кнопка ▶▶. В DVD или SD/MS/MMC режиме нажмите для быстрого поиска вперёд.

15. Кнопка PP. Нажмите, чтобы выбрать режим изображения из числа: стандартный, память, мягкий и светлый.

16. Клавиша RETURN Нажмите, чтобы вернуться на предыдущий канал ТВ просматриваемый вами.

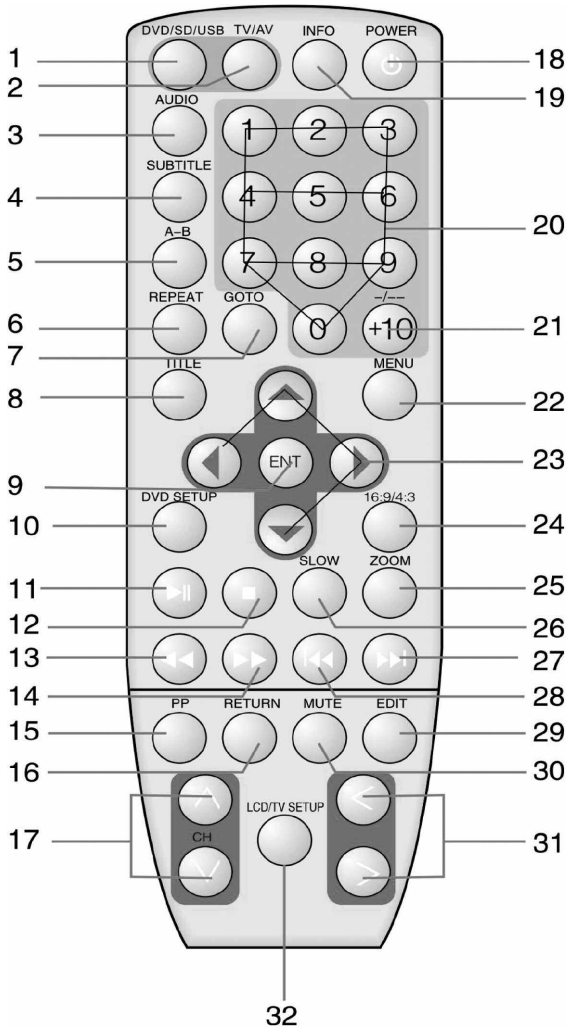

17. **Кнопки CH ▼/▲** В ТВ режиме используются для выбора каналов при просмотре ТВ. Также используются как кнопки управления в меню настройки ТВ.
18. **Кнопка POWER.** Нажмите для переключения проигрывателя в режим ожидания и режим воспроизведения.
19. **Кнопка INFO.** Нажмите, чтобы включить или выключив подробную информацию о диске или текущем ТВ канале.
20. **Цифровые кнопки .0-9.**
21. **Кнопки +10.** Нажмите эту кнопку и цифровую кнопку 0-9, чтобы выбрать канал или пункт, у которых номер больше, чем 9.
22. **Кнопка MENU** В режиме DVD, нажмите, чтобы включить или выключив меню.
23. **Кнопки управления (▲ ▼ ◀ ▶)** Используйте, чтобы выбрать различные пункты в меню.
24. **Кнопка 16:9/4:3.** Нажмите, чтобы переключить формат изображения на экране между 16:9 и 4:3.
25. **Кнопка ZOOM.** В режиме DVD нажмите, чтобы изменять, масштаб изображения.
26. **Кнопка SLOW.** В режиме DVD нажмите, чтобы активизировать медленное воспроизведение во время нормального воспроизведения.
27. **Кнопка ►►I.** В DVD или SD/MS/MMC режиме, нажмите, чтобы перейти к следующему списку/дорожке/главе.
28. **Кнопка I◄◄.** В DVD или SD/MS/MMC режиме, нажмите, чтобы возвратиться к предыдущему списку/дорожке/главе.
29. **Кнопка EDIT.** В ТВ режиме нажмите, чтобы отредактировать ТВ-каналы.
30. **Кнопка MUTE.** Нажмите, чтобы выключив или включив динамики.
31. **Кнопка </>.** В ТВ режиме используется, чтобы выбрать программы или пункты в меню "ТВ Настройки".
32. **Кнопка LCD/TV SETUP .** Нажмите, чтобы войти в меню Настройки в режиме ТВ или выйти из него.

Установка батареек

Следуйте следующим пунктам, чтобы установить батарейку.

1. Потяните держатель батареи из пульта дистанционного управления в направлении, указанном стрелкой на рисунке.
2. Загрузите новую батарею надлежащим образом, как указано на рисунке.
3. Вставьте держатель батареи назад в исходное положение.

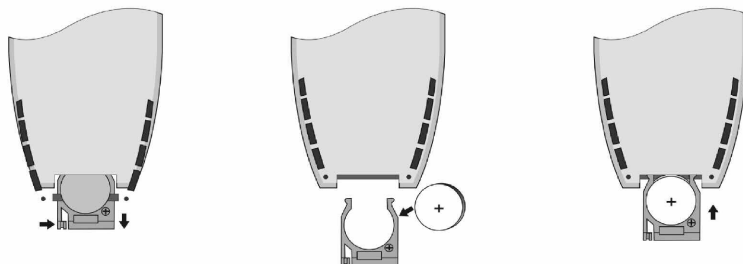

Использование пульта дистанционного управления

Пульт дистанционного управления стабильно работает на расстоянии не более 5м от ИК-приемника системы ДУ и отклонении 60°

Примечание:

- При нормальной эксплуатации батареек пульт ДУ будет работать в течение шести месяцев.
- Использование старой батареек может вызвать перегревание, взрыв или воспламенение. Утечка из батареек может повредить пульт ДУ.
- Не оставляйте пульт ДУ под прямыми солнечными лучами.
- Не перезаряжайте, не разбирайте, не деформируйте и не нагревайте батарейку.
- Не кладите батарейку в воду или огонь.
- Немедленно замените разряженную батарейку.
- Выньте батарейку, если не используете пульт ДУ долгое время.



ПОДСОЕДИНЕНИЯ

- Если вы подключаете к DVD проигрывателю ТВ, усилитель или другое электрическое оборудование убедитесь что оно отключено от электросети.
- Соблюдайте цветовую маркировку Аудио и Видео кабелей

Подсоединение к ТВ

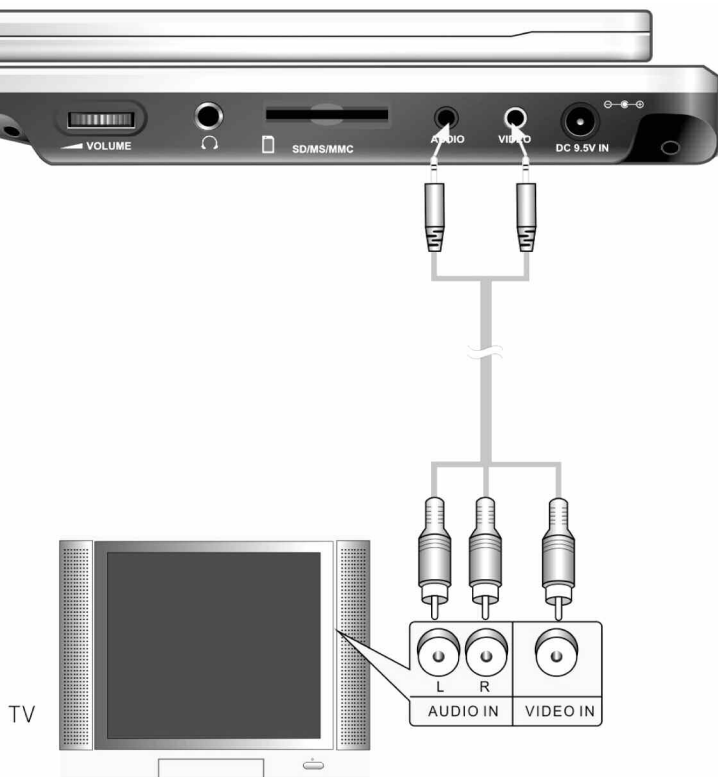

Подсоединение к усилителю

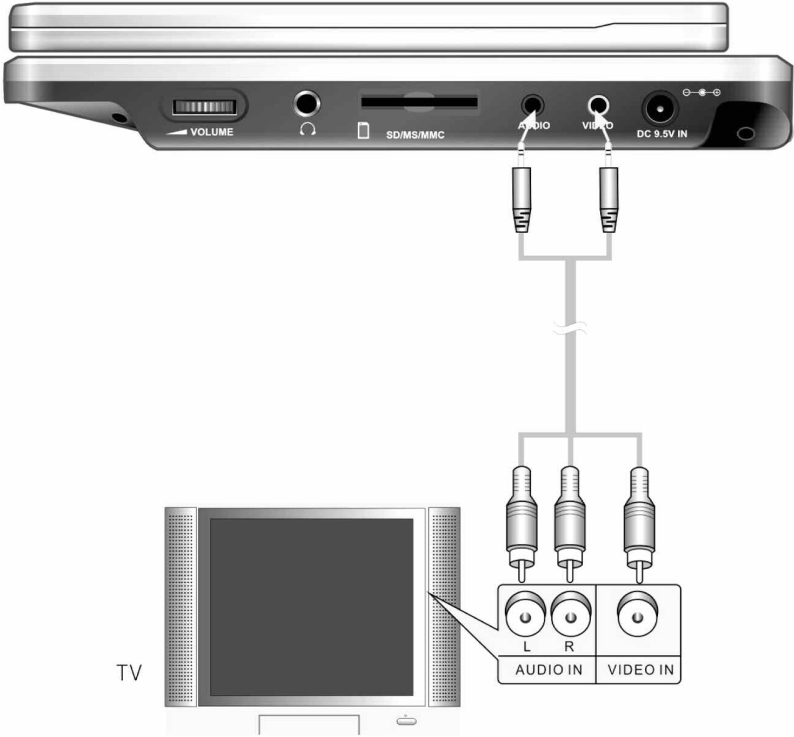

Подсоединение с внешним источником аудио/видео сигнала.

Проигрыватель поддерживает функцию приёма аудио/видео сигнала с внешнего источника аудио/видео сигнала. Используйте аудио/видео кабель, чтобы подключить проигрыватель к внешнему источнику аудио/видео сигнала, например: DVD проигрывателю, видеомагнитофону и т.п. После подключения нажмите кнопку TV/AV, чтобы переключится в режим аудио/видео входа.

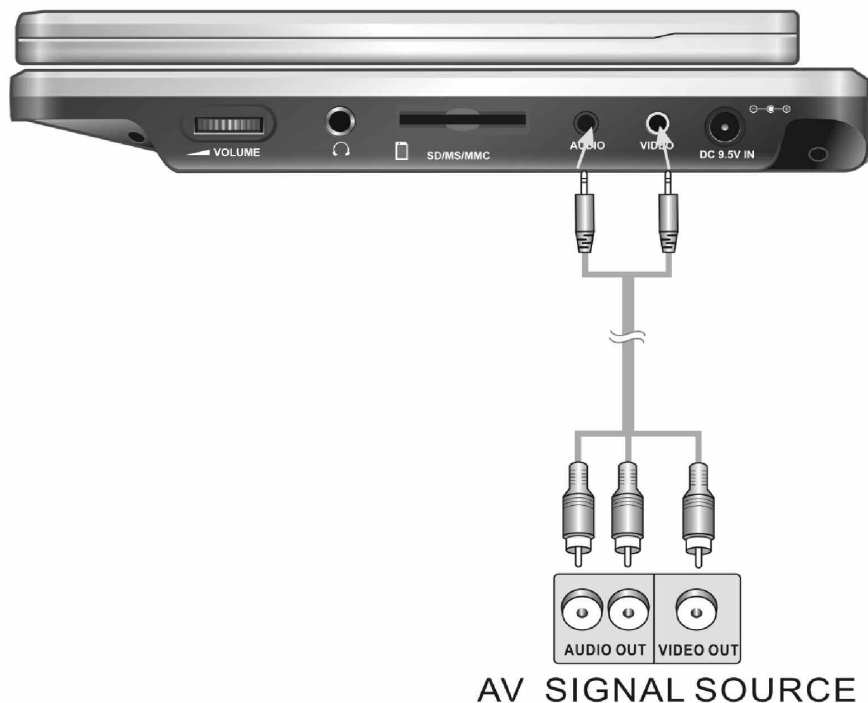

ЗАМЕЧАНИЕ: В динамиках может быть слышен шум, когда подключён внешний источник аудио сигнала, при воспроизведении DVD диска. Отключите аудио кабель, чтобы устранить шум.

Подключение наушников

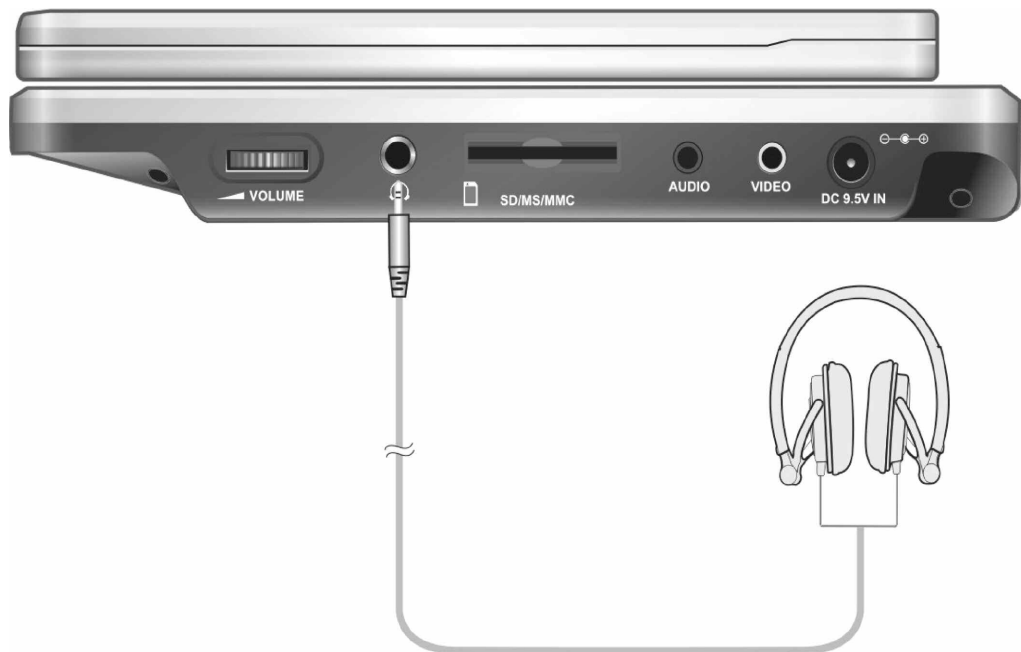

Подсоединение внешней антенны

Подключите внешнюю антенну, поставляемую в комплекте с проигрывателем, в гнездо для ТВ-антенны на левой боковой панели проигрывателя, как показано ниже:

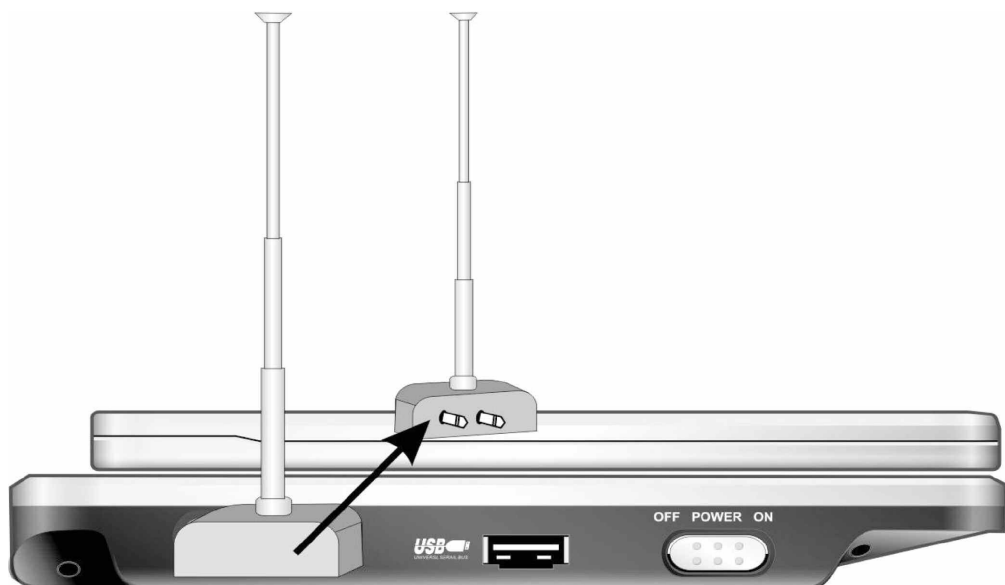

Подсоединение к источнику ТВ-сигнала

Подключите один конец соединительного кабеля в гнездо для ТВ-антенны(TV) на левой панели проигрывателя, а другой конец к источнику ТВ-сигнала, например центральной ТВ-антенне в вашем доме, как показано ниже:



Использование блока питания

Проигрыватель поставляется с блоком питания для обеспечения электропитания в случае, если разряжен аккумулятор, а также для подзарядки аккумулятора.

1. Подключите БП в разъём, находящийся на левой панели проигрывателя и подписанный "DC 9.5V IN" как показано справа.
2. Подключите вилку сетевого шнура в заземленную электророзетку. Индикатор питания загорится красным светом.



1. Перед отключением проигрывателя от электросети выключите питание на самом проигрывателе.
2. При использовании блока питания ЖК экран будет более ярким, чем при использовании аккумулятора.

Использование автомобильного адаптера

Проигрыватель поставляется с автомобильным адаптером для подключения и зарядки аккумулятора проигрывателя в автомобиле

Подключите автомобильный адаптер в разъём, находящийся на левой панели проигрывателя и подписанный "DC 9.5V IN", а штекер для прикуривателя в гнездо прикуривателя Вашего автомобиля, как показано с права.

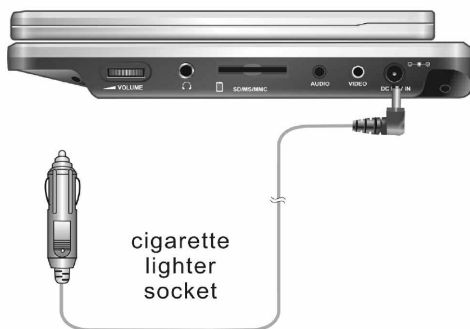

Внимание

- Не пользуйтесь проигрывателем во время управлением автомобиля.
- Для просмотра установите проигрыватель на ровную горизонтальную поверхность.
- Отсоедините аккумулятор перед использованием блока питания или автомобильного адаптера, как источника питания.
- Отключите проигрыватель от автомобильного адаптера перед запуском двигателя автомобиля.

Аккумулятор

Ваш портативный DVD проигрыватель поставляется с литий - ионным аккумулятором, подключённым к задней панели DVD проигрывателя. Полностью зарядите аккумулятор перед использованием. Время полной перезарядки аккумулятора - обычно приблизительно 5 часов. Полностью заряженный аккумулятор работает приблизительно 3 часа использования, но время работы изменяется в зависимости от стандарта диска. Если аккумулятор не будет использоваться в течение длительного периода времени, зарядите его полностью перед хранением.

- Новый аккумулятор должен быть полностью заряжен перед началом использования.
- аккумулятор должен использоваться и заряжаться, когда температура окружающей среды от 0 до 38 градусов Цельсия (по Фаренгейту 32-100F).
- Никогда не кладите аккумулятор в огонь или воду.
- Никогда не подвергайте аккумулятор высокой температуре и не оставляйте на солнечном месте.
- Обеспечьте хорошо проветриваемые условия вокруг проигрывателя, чтобы избежать перегрева. Не ставьте проигрыватель на диван или куда либо, где может быть нарушено охлаждение проигрывателя.
- Не замыкайте контакты на аккумуляторе.
- Не разбирайте аккумулятор.
- Отключите аккумулятор после того, как он полностью заряжен. Когда аккумулятор заряжается, индикатор зарядки светится красным; когда полностью заряжен, цвет индикации светодиода меняется на зелёный.
- Отключите аккумулятор, когда он не используется.
- Когда заряд аккумулятора почти разряжен, индикатор разряда появится на LCD экране проигрывателя. Проигрыватель автоматически отключится через несколько минут после этого.

Предупреждение:

Не прикасайтесь металлическими предметами к контактам аккумулятора, поскольку сработает защита аккумулятора, и он переключится в режим ожидания. Для выхода из этого режима, подключите проигрыватель с присоединенным аккумулятором к блоку питания.

Подключение аккумулятора

1. Одной рукой придерживая проигрыватель, возьмите аккумулятор, и сравните пластмассовые штырьки на аккумуляторе с отверстиями на аккумуляторе, и прижмите на аккумулятор к проигрывателю.
2. Двигайте аккумулятор до щелчка, после которого он зафиксируется.

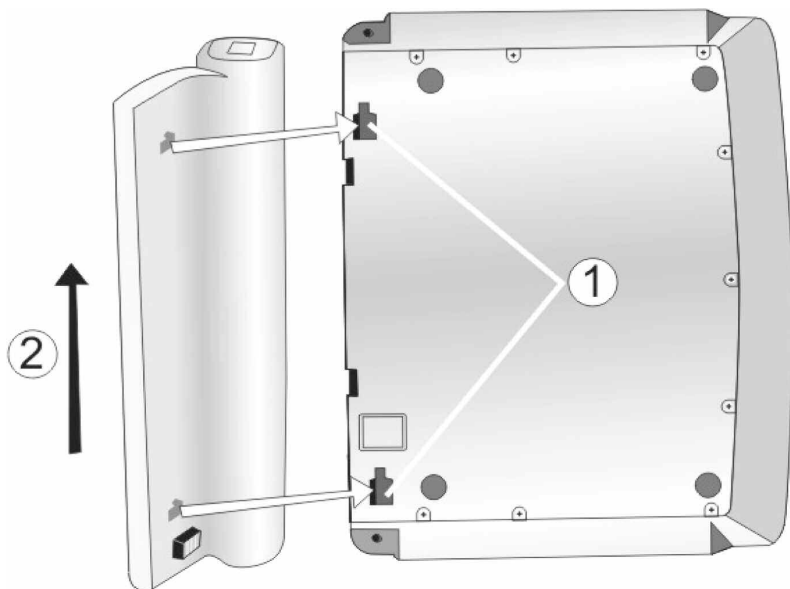

Подзарядка аккумулятора

Аккумулятор должен быть подключён к проигрывателю для зарядки используйте штатный блок питания.

1. Присоедините аккумулятор к проигрывателю.
2. Подключите БП в разъём, находящийся на левой панели проигрывателя и подписанный "DC 9.5V IN", как показано справа.
3. Подключите вилку сетевого шнура в заземленную электророзетку. Индикатор питания загорится красным светом.



Отсоединение аккумулятора





Будучи выключенным, проигрыватель все еще потребляет некоторую мощность в режиме ожидания. Это, в конечном счете, разрядит аккумулятор. Если вы не собираетесь использовать Проигрыватель длительное время, аккумуляторная батарея должна быть отсоединена.

Перед отключением аккумулятора, убедитесь, что проигрыватель выключен.

1. Нажмите и держите защёлку батареи в направлении стрелки 1.
2. Осторожно двигайте аккумулятор по направлению стрелки 2.
3. Аккуратно отсоедините аккумулятор от вашего проигрывателя.



Поддерживаемые форматы

ТИП	ЗНАЧОК	СОДЕРЖАНИЕ	РАЗМЕР	ВРЕМЯ
DVD		Звук + видео (изображение в движение)	12 см	прим. 2 часа (односторонний диск)
				прим. 4 часа (двухсторонний диск)
			8 см	прим. 80 минут (односторонний диск)
				прим. 160 минут (двухсторонний диск)
CD, CD-R, CD-RW		Звук	12 см	прим. 74 мин.
			8 см	прим. 20 мин
MP3		Звук	12 см	600 минут
MPEG 4		Звук + видео (изображение в движение)	12 см	прим. 2 часа

Обращение с дисками

Диск должен быть чистым. Вы не должны касаться стороны диска с данными.

Не прикрепляйте к диску бумагу или ленту.



Не подвергайте диск воздействию прямых солнечных лучей или

источников тепла.

После просмотра поместите диск в коробочку.

ОЧИСТКА ДИСКА

Перед воспроизведением протрите диск с центра чистой материей.



Не используйте растворитель, например, бензин, прочие средства или антистатик.

Воспроизведение дисков

ПРЕДУПРЕЖДЕНИЕ: не пользуйтесь дисками низкого качества, чтобы избежать повреждения линзы.

1. Подключите проигрыватель к блоку питания.
2. Включите проигрыватель с помощью переключателя POWER ON/OFF, переместив его в положение ON.
3. Нажмите кнопку OPEN на проигрывателе, чтобы открыть крышку DVD привода. Поместите диск в лоток печатной стороной вверх. Закройте крышку DVD привода. (Смотри ниже)

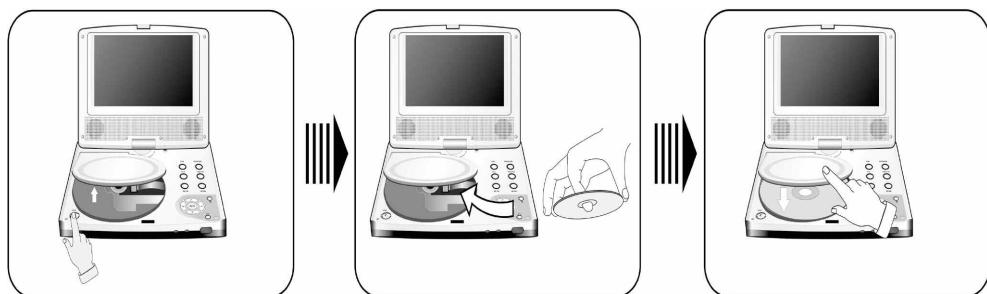

4. Проигрыватель обнаруживает и воспроизведёт диски автоматически.
5. Настройте громкость с помощью регулятора "VOLUME" на правой боковой панели.
6. Выключите проигрыватель с помощью переключателя POWER ON/OFF, переместив его в положение OFF.

Основные операции

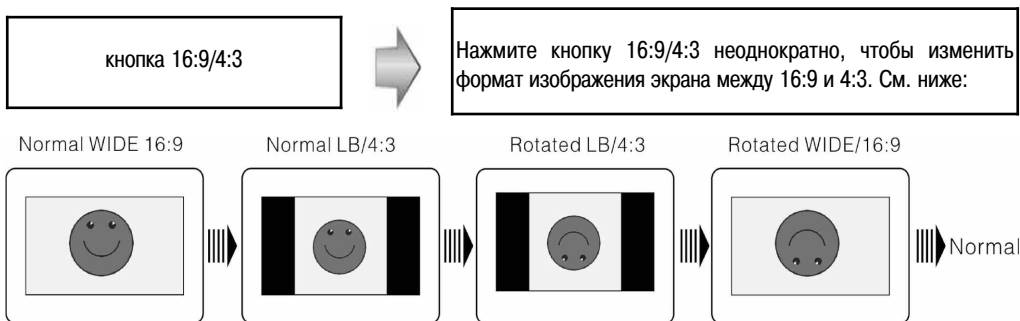

кнопка ZOOM



Для DVD дисков нажмите кнопку ZOOM, чтобы изменить размер изображения в последовательности 2x-3x-4x-normal.
Для JPEG дисков, нажмите кнопку ZOOM. Затем нажмите кнопку ►►, чтобы увеличить изображение следующим образом: 125 %-150 %-200 %; нажмите кнопку 7, чтобы уменьшить изображение следующим образом: 75 %-50 %. Нажмите ZOOM снова, чтобы возвратиться к нормальному воспроизведению.
Эта функция не доступна для компакт-диска.

Кнопка A-B



В нормальном режиме воспроизведения, нажмите кнопку A-B, чтобы выбрать отрезок, который Вы хотите воспроизвести неоднократно. Однократно нажмите, чтобы выбрать начало отрезка (пункт A); нажмите снова, чтобы выбрать конец отрезка (пункт B). Выбранный отрезок будет повторно воспроизведён. Нажмите кнопку A-B снова, чтобы отменить повторное воспроизведение.
Эта функция не доступна для диска JPEG.

Воспроизведение DVD дисков

Кнопка ENT



Установите диск, проигрыватель обнаружит и воспроизведёт диск автоматически. Нажмите кнопки управления (▲, ▼, ◀, ▶) чтобы выделить пункт, который вы хотите воспроизвести, затем нажмите кнопку ENT, чтобы подтвердить свой выбор.

Кнопка ►II;



Нажмите кнопку ►II, чтобы приостановить воспроизведение и нажмите кнопку снова, чтобы восстановить воспроизведение.

Кнопка ■























Во время воспроизведения нажмите кнопку ■, чтобы остановить воспроизведение и затем нажмите кнопку ►II, чтобы восстановить воспроизведение с момента, где была нажата кнопка ■. Нажмите кнопку ■ дважды, чтобы остановить воспроизведение полностью.

Кнопка MENU



Нажмите кнопку MENU во время воспроизведения. Основное меню появится на экране. Нажмите кнопку МЕНЮ снова, чтобы возобновить нормальное воспроизведение. Нажмите кнопки управления (▲, ▼, ◀, ▶) или кнопки 0-9, чтобы выбрать названия дорожек в меню диска, которые желаете воспроизвести; нажмите кнопку ENT для подтверждения выбора.

Кнопки 		<p>Нажмите и удерживайте кнопку , чтобы перейти в начало текущей главы.</p> <p>Нажмите и удерживайте кнопку,  чтобы перейти на следующей главе.</p>
Кнопки 		<p>Нажимайте кнопки / для ускоренного воспроизведения вперед/назад. Нажмите повторно для ускоренного воспроизведения вперёд/назад со скоростью 2X, 4X, 8X, 16X, 32X и нормальная. Нажмите кнопку  чтобы вернуть нормальное изображение.</p>
Кнопка GOTO		<p>Во время воспроизведения, нажмите кнопку GOTO, чтобы выбрать желательное название диска, главу, время воспроизведения, и т.д.</p> <p>Используйте кнопки  , чтобы выбрать пункт и затем кнопку ENT для доступа. Используйте кнопки 0-9 или  , чтобы выбрать согласно вашему предпочтению. Нажмите кнопку GOTO, чтобы выйти.</p>
Кнопка AUDIO		<p>Для выбора аудио дорожки нажмите кнопку AUDIO во время воспроизведения. Каждый раз, когда вы будете нажимать кнопку AUDIO, проигрыватель будет последовательно воспроизводить следующую звуковую дорожку.</p> <p>Замечание: Эта функция полезна только, когда диск DVD содержит несколько звуковых дорожек с переводом на различные языки.</p>
Кнопка REPEAT		<p>Нажмите кнопку REPEAT, чтобы повторить Главу, Название или Все, и повторно для отмены повторения.</p>
Кнопка SUBTITLE		<p>Во время воспроизведения DVD диска, нажмите кнопку SUBTILTE чтобы выбрать язык субтитров или отключить субтитры. DVD диск может быть записан с 32 вариантами субтитров. Замечание: Эта функция доступна для дисков записанных с мульти субтитрами.</p>
Кнопка INFO		<p>Нажмите кнопку INFO для получения подробной информации во время воспроизведения. Нажмите повторно, чтобы отобразить информацию следующим образом: Трек пройдено - Трек осталось - Глава пройдено Глава осталось - выключить отображение</p>
Кнопка SLOW		<p>Нажмите кнопку SLOW, чтобы воспроизвести диск медленно вперед и медленно назад со скоростью: м.в.1/2 - м.в.1/4 - м.в.1/8 - м.в.1/16 - м.н.1/2 - м.н.1/4 - м.н.1/8 - м.н.1/16 (м.в.: медленно вперед, м.н.: медленно назад). Нажмите кнопку , чтобы восстановить нормальное воспроизведение</p>

Воспроизведение CD дисков

Кнопка TITLE



Вообще, содержание диска DVD может быть разделено на несколько заголовков, а в заголовке может быть несколько меню. Нажмите кнопку TITLE во время воспроизведения. Оглавление диска появится на экране. Нажмите числовые кнопки (0-9) или (▲ ▼ ◀ ▶) управления, чтобы выбрать название или пункт меню диска, который Вы хотите просмотреть и затем нажмите кнопку ENT, чтобы подтвердить выбор.

Кнопка ►||;



Нажмите кнопку ►||; чтобы приостановить воспроизведение. Нажмите кнопку, ►||; чтобы возобновить воспроизведение.

Кнопка ■



Во время воспроизведения, нажмите кнопку ■ чтобы остановить воспроизведение и затем нажмите кнопку ■, чтобы восстановить воспроизведение с момента, где была нажата кнопка ■. Нажмите кнопку ■ дважды, чтобы остановить воспроизведение.

Кнопка ◀◀/▶▶



Нажмите кнопку ◀◀/▶▶ для ускоренного воспроизведения вперед/назад. Нажмите повторно, для ускоренного воспроизведения вперед/назад со скоростью 2X, 4X, 8X, 16X, 32X и нормальная. Нажмите кнопку, ►||; чтобы вернуть нормальное воспроизведение.

Кнопка GOTO



Нажмите кнопку GOTO, чтобы выбрать желательное время начала воспроизведения диска, время начала воспроизведения дорожки или дорожку. В вовемя воспроизведения, нажмите кнопку повторно, чтобы отобразить информацию следующим образом:
Disc Go To:--:-- Track Go To:--:-- Select Track:--/N

Кнопка INFO



Нажмите кнопку INFO для получения подробной информации во время воспроизведения. Нажмите повторно, чтобы отобразить информацию следующим образом: Трек пройдено Трек осталось Глава

Кнопка REPEAT



Нажмите кнопку REPEAT, чтобы повторить: Трек или Всё, и нажмите ещё раз для отмены повторения.

Кнопка AUDIO



Нажмите кнопку AUDIO, чтобы выбрать режим воспроизведения звука:
Моно Левый - Моно Правый - Смешанный Моно - Стерео

Воспроизведение JPEG дисков

1. Поместите диск JPEG в лоток DVD привода проигрыватель обнаружит и воспроизведёт диск автоматически.
2. На экране отобразится корневая папка с несколькими подпапками. Используйте кнопки ▲,▶ чтобы выбрать нужную папку. Затем нажмите кнопку ENT или ►||; чтобы подтвердить выбор.
3. На экране отобразится содержимое выбранной подпапки. Используйте кнопки 5,6 чтобы выбрать нужный файл. За этим нажмите кнопку ENT или для подтверждения выбора.
4. Нажмите кнопку 3, чтобы вернуться в предыдущую папку.

Кнопка ■



Нажмите кнопку ■ для предварительного просмотра изображений на фоне текущего изображения в виде строки маленьких изображений. Нажмите кнопку ►||, чтобы вернуться к нормальному воспроизведению.

Кнопка ►||



Нажмите кнопку ►||, чтобы приостановить/возобновить воспроизведение.

Кнопки I◀◀/▶▶I



Нажмите кнопки, I◀◀/▶▶I для того, чтобы перейти на предыдущее/следующее изображение во время воспроизведения.

Кнопка INFO



Нажмите кнопку INFO, чтобы получить подробную информацию о диске. Повторное нажатие убирает информацию с экрана. Эта функция действительна только для корневой папки.

REPEAT button



Нажмите кнопку REPEAT, чтобы выбрать режим повтора отображения изображений на экране: *Перемешать - Случайный Единственный -Повторить единожды - Повторить -Всё -Повтор Выкл.*

Перемешать --- повторно обращаться к файлам текущей папки беспорядочно без соблюдения оригинальной последовательности.

Случайно - повторно обращаться к файлам текущей папки беспорядочно без соблюдения оригинальной последовательности. После воспроизведения всей папки, воспроизведение остановится автоматически.

Единственный - воспроизводить только текущий файл.

Повторить - *единожды* повторить текущий файл.

Повторить ВСЁ - повторяет воспроизведение согласно оригинальной последовательности файлов

Повтор Выкл. Отключает повторное воспроизведение.

MENU button



Нажмите кнопку MENU во время воспроизведения, чтобы вернуться в корневую папку. Нажмите кнопку чтобы возобновить нормальное воспроизведение.

GOTO button



Во время воспроизведения нажмите кнопку GOTO, чтобы выбрать желаемый файл.

Нажмите кнопки 0-9, чтобы напрямую выбрать файл согласно Вашему предпочтению.

Поворот изображения



Во время просмотра изображения, используйте кнопки управления , чтобы повернуть изображение.

Нажмите кнопку , чтобы повернуть текущее изображение по часовой стрелке:

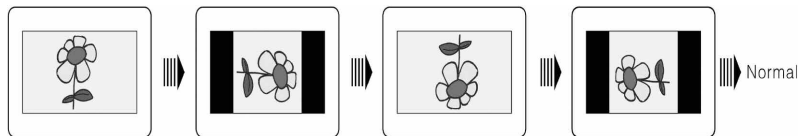

Нажмите кнопку , чтобы повернуть текущее изображение против часовой стрелки:

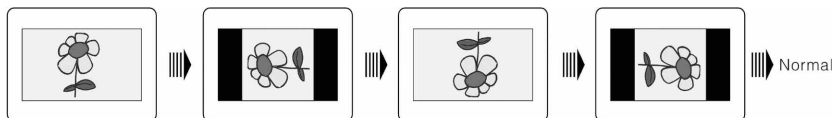

Использование USB и SD/MS/MMC карт

1. Подключите проигрыватель через блок питания к электрической сети.
2. Включите проигрыватель.
3. Нажмите кнопку AV IN/OUT OUT и затем откройте панель с экраном.
4. Вставьте USB устройство в USB разъём проигрывателя или вставьте SD/MS/MMC карту в SD/MS/MMC разъём проигрывателя. Смотрите следующий рисунок:



- Удостоверьтесь, что файлы сохранены на USB устройстве или SD/MS/MMC карте перед подключением.
- Нажмите кнопку DVD/SD/USB для изменения режима воспроизведения на SD/MS/MMC и USB режим воспроизведения. По умолчанию установлен режим воспроизведения дисков. Смотрите следующий рисунок:

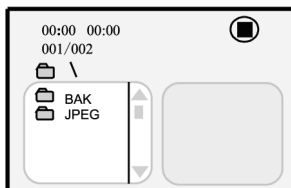

- Нажмите кнопки ▲ ▼, чтобы выбрать нужную папку, нажмите кнопку ENT, чтобы войти.
- Нажмите кнопки ▲ ▼, чтобы выбрать желаемый файл. Затем нажмите кнопку ►|| для начала воспроизведения.
- Нажмите кнопку ■, чтобы остановить воспроизведение. Затем нажмите кнопку ►||, воспроизведение восстановится с точки, где было остановлено. Нажмите кнопку ◀, чтобы вернуться в список с папками.

Выньте USB устройство или SD/MS/MMC карту из проигрывателя после просмотра файлов. После этого проигрыватель снова переключится в режим DVD.

МЕНЮ УСТАНОВОК

Вы можете изменить заводские установки этого проигрывателя на свои собственные.

Замечание: Настройте систему, в то время когда воспроизведение полностью остановлено или в проигрывателе нет никакого диска.

Настройка вашей системы:

Нажмите кнопку SETUP, и меню установок появится на экране. Оно содержит страницы:

1. Главные установки, установка динамиков, установка DOLBY DIGITAL, установка видео, индивидуальные установки.

2. Нажмите ◀или ▶ (кнопки управления) чтобы выбрать подменю, функции которого вы хотите настроить.

Главные установки

Страница Главной Установки	
Тв Дисплей	Широкий
Знак Угла	Включено
Язык Дисплея	Русский
Тексты	Включено
Сохранение Э	Включено
Последняя Пам	Выключение

Перейди На Общее Меню Установки

Пункты, включенные в это подменю показаны слева.

Страница Главной Установки		
Тв Дисплей	Широкий	Норма/ PS
Знак Угла	Включено	Норма/ Lb
Язык Дисплея	Русский	Широкий
Тексты	Включено	
Сохранение Э	Включено	
Последняя Пам	Выключение	

Установка Дисплея Тв

1. ТВ дисплей.

Этот пункт используется, чтобы установить режим ТВ экрана.

Нажмите кнопку ▲ или ▼, чтобы перейти на этот пункт. Нажмите кнопку ENT или ▶ чтобы выбрать этот пункт.

Он содержит: Стандартный/PS, Стандартный/LB и Широкий. Нажмите

кнопку ▲ или ▼, чтобы выбрать нужный пункт.

Нажмите кнопку ENT, чтобы подтвердить свой выбор.

Нажмите кнопку ◀, чтобы выйти.

Замечание: Выберите Стандартный/PS или Стандартный/LB, когда подключён ТВ 4:3.

Выберите Широкий, когда подключён широкоэкранный ТВ 16:9.

Страница Главной Установки

Тв Дисплей	Широкий	
Знак Угла	Включено	-----Включено
Язык Дисплея	Русский	Выключено
Тексты	Включено	
Сохранение Э	Включено	
Последняя Пам	Выключение	

Установить Знак Угла

2. Знак угла (Угол Обзора)

Этот пункт используется, чтобы установить Угол Обзора в положение Вкл. или Выкл. Нажмите кнопку ▲ или ▼, чтобы перейти на этот пункт. Нажмите кнопку ENT или ►, чтобы выбрать этот пункт.

Нажмите кнопку ▲ или ▼, чтобы выбрать Вкл. или Выкл.

Нажмите кнопку ENT, чтобы подтвердить свой выбор. Нажмите кнопку ◀, чтобы выйти. Это функция эффективна, только если альтернативный угол просмотра доступен на диске.

Страница Главной Установки

Тв Дисплей	Широкий	
Знак Угла	Включено	
Язык Дисплея	Русский	-----Английский
Тексты	Включено	Французский
Сохранение Э	Включено	Испанский
Последняя Пам	Выключение	Немецкий
		Итальянский
		Русский

Установить Язык Дисплея

3. Язык дисплея.

Этот пункт используют, чтобы выбрать язык экранного меню.

Нажмите кнопку ▲ или ▼, чтобы перейти на этот пункт. Нажмите кнопку ENT или ►, чтобы выбрать этот пункт.

Нажмите кнопку ▲ или ▼ чтобы выбрать нужный пункт.

Нажмите кнопку ENT, чтобы подтвердить свой выбор. Нажмите кнопку ◀, чтобы выйти.

Страница Главной Установки

Тв Дисплей	Широкий	
Знак Угла	Включено	
Язык Дисплея	Русский	
Тексты	Включено	-----Включено
Сохранение Э	Включено	Выключено
Последняя Пам	Выключение	

Закрытый Заголовок Включен

4. Тексты (субтитры)

Этот пункт используется, чтобы Вкл. или Откл. Субтитры.

Нажмите кнопку ▲ или ▼ чтобы перейти на этот пункт. Нажмите кнопку ENT или 4 чтобы выбрать этот пункт.

Нажмите кнопку ▲ или ▼ чтобы выбрать Вкл. или Выкл.

Нажмите кнопку ENT, чтобы подтвердить свой выбор. Нажмите кнопку ◀, чтобы выйти.

Страница Главной Установки

Тв Дисплей	Широкий	
Знак Угла	Включено	
Язык Дисплея	Русский	
Тексты	Включено	
Сохранение Э	Включено-----	Включено
Последняя Пам	Выключение	Выключено

Сохранение Экрана

5. Сохранение Э (Хранитель экрана)

Этот пункт используется, чтобы Вкл. или Откл. функцию сохранения экрана.

Нажмите кнопку ▲ или ▼ чтобы перейти на этот пункт. Нажмите кнопку ENT или ►|, чтобы выбрать этот пункт.

Нажмите кнопку ▲ или ▼, чтобы выбрать Вкл. или Выкл.

Нажмите кнопку ENT, чтобы подтвердить свой выбор.

Нажмите кнопку ◀, чтобы выйти.

Страница Установки Громкоговорителей

Тв Дисплей	Широкий	
Знак Угла	Включено	
Язык Дисплея	Русский	
Тексты	Включено	
Сохранение Э	Включено	
Последняя Пам	Выключение-----	Включено Выключено

Установить Последнюю Память

6. Последняя Память

Этот пункт используется, чтобы Вкл. или Откл. "Последняя Память".

Нажмите кнопку ▲ или ▼ чтобы перейти на этот пункт. Нажмите кнопку ENT или ►|, чтобы выбрать этот пункт.

Нажмите кнопку ▲ или ▼, чтобы выбрать Вкл. или Выкл. Нажмите кнопку ENT, чтобы подтвердить свой выбор. Нажмите кнопку ◀, чтобы выйти.

Установка динамиков

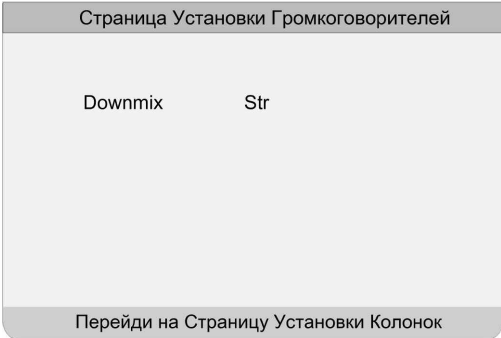

Пункты, включенные в это подменю показаны слева.

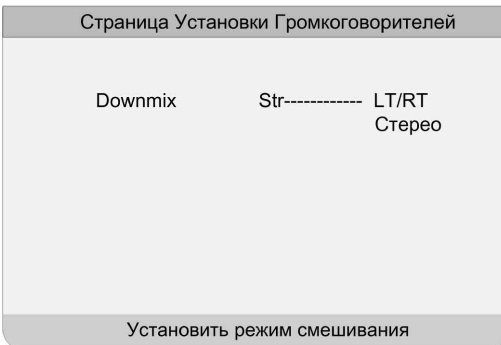

1. Смешивание

Этот пункт используется, чтобы установить режим Смешивание.

Нажмите кнопку ▲ или ▼, чтобы перейти на этот пункт. Нажмите кнопку ENT или ►, чтобы выбрать этот пункт.

Он содержит ЛЕВ/ПРАВ и стерео. В режиме LT/RT воспроизводится смешанный аудио сигнал, если воспроизводимый формат поддерживает Dolby Digital. В режиме стерео воспроизводится стерео аудио сигнал.

Нажмите кнопка ▲ или ▼, чтобы выбрать нужный режим.

Нажмите кнопку ENT, чтобы подтвердить свой выбор.

Нажмите кнопку ◀, чтобы выйти.

Установка Dolby Digital

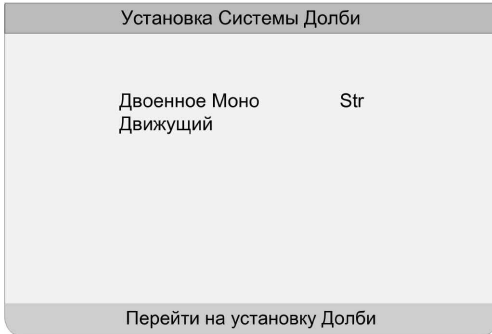

Пункты, включенные в это подменю показаны слева.



1. Двойное Моно

Этот пункт используется для настройки режима the режима вывода звука.

Нажмите кнопку ▲ или ▼, чтобы перейти на этот пункт. Нажмите кнопку ENT или ►, чтобы выбрать этот пункт.

ОН содержит Стерео, Л-Моно, П-Моно и Смеш-Моно.

Нажмите кнопку ▲ или ▼ чтобы выбрать нужный режим.

Нажмите кнопку ENT, чтобы подтвердить свой выбор.

Нажмите кнопку ◀, чтобы выйти.

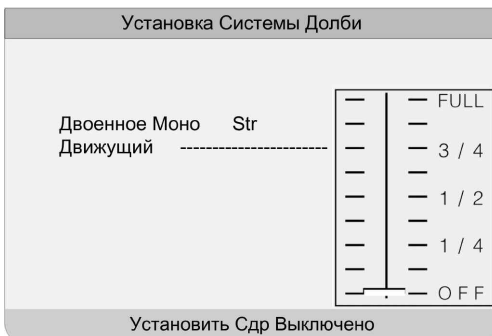

2. Движущий (динамичный)

Этот пункт используется для настройки линейной динамической степени сжатия, чтобы получить различные эффекты сжатия сигнала.

Нажмите кнопку ▲ или ▼, чтобы перейти на этот пункт. Нажмите кнопку ENT или ►, чтобы выбрать этот пункт.

Нажмите кнопку ▲ или ▼, чтобы выбрать нужный уровень.

Нажмите кнопку ENT, чтобы подтвердить свой выбор.

Нажмите кнопку ◀, чтобы выйти.

Установки видео

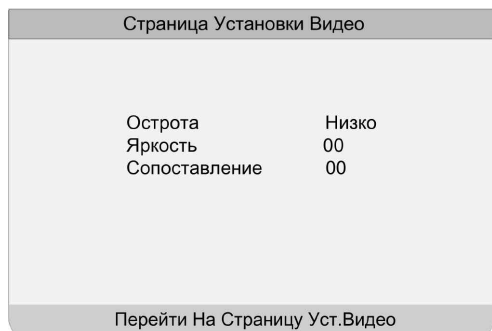

Пункты, включенные в это подменю показаны слева



1. Острота (Резкость)

Этот пункт используется для настройки резкости изображения.

Нажмите кнопку ▲ или ▼, чтобы перейти на этот пункт. Нажмите кнопку ENT или ►, чтобы выбрать этот пункт. Он содержит: Высокий, Средний и Низкий.

Нажмите кнопку ▲ или ▼, чтобы настроить уровень. Нажмите кнопку ENT, чтобы подтвердить свой выбор и выйти.



2. Яркость

Этот пункт используется для настройки яркости изображения.

Нажмите кнопку ▲ или ▼, чтобы перейти на этот пункт. Нажмите кнопку ENT или ►, чтобы выбрать этот пункт.

Нажмите кнопку ◀ или ▶, чтобы настроить уровень. Нажмите кнопку ENT, чтобы подтвердить свой выбор и выйти.



3. Контрастность

Этот пункт используется для настройки контрастности изображения. Нажмите кнопку ▲ или ▼, чтобы перейти на этот пункт. Нажмите кнопку ENT или ◀, чтобы выбрать этот пункт.

Нажмите кнопку ▲ или ▼ чтобы настроить уровень. Нажмите кнопку ENT, чтобы подтвердить свой выбор и выйти.

Индивидуальные настройки



Пункты, включенные в это подменю показаны слева.



1. ТВ Тип

Этот пункт используется для установки типа ТВ сигнала. Нажмите кнопку ▲ или ▼, чтобы перейти на этот пункт.

Нажмите кнопку ENT или ▶, чтобы выбрать этот пункт. Нажмите кнопку ▲ или ▼, чтобы выбрать нужное значение. Нажмите кнопку ENT, чтобы подтвердить свой выбор. Нажмите кнопку ◀, чтобы выйти.

2. Аудио

Этот пункт используется для установки языка аудио трека. Нажмите кнопку ▲ или ▼, чтобы перейти на этот пункт. Нажмите кнопку ENT или ▶, чтобы выбрать этот пункт.

Доступные языки Русский, Английский, Китайский и т.д. Нажмите кнопку ▲ или ▼, чтобы выбрать нужный язык. Нажмите кнопку ENT, чтобы подтвердить свой выбор. Нажмите кнопку ◀, чтобы выйти.



Страница Преимущество

Тип телевиден	Pal	Английский
Аудио	Rus	Французский
Субзаголовок	Rus	Испанский
Меню диска	Rus	Китайский
Родной		Японский
Код		Корейский
По признанию		Русский
		Тайландский
		Выключено

Установить Язык Русский

3. Субзаголовок (Субтитры)

Этот пункт используется для установки языка субтитров.

Нажмите кнопку ▲ или ▼, чтобы перейти на этот пункт.

Нажмите кнопку ENT или ►, чтобы выбрать этот пункт.

Доступные языки Русский, Английский, Китайский и т.д.

Нажмите кнопку ▲ или ▼, чтобы выбрать нужный язык.

Нажмите кнопку ENT, чтобы подтвердить свой выбор. Нажмите кнопку ◀, чтобы выйти.

Страница Преимущество

Тип телевиден	Pal	Английский
Аудио	Rus	Французский
Субзаголовок	Rus	Испанский
Меню диска	Rus	Китайский
Родной		Японский
Код		Корейский
По признанию		Русский
		Тайландский

Первый Язык Меню

4. Меню Диска

Этот пункт используется для установки языка Меню Диска.

Нажмите кнопку ▲ или ▼, чтобы перейти на этот пункт.

Нажмите кнопку ENT или ►, чтобы выбрать этот пункт.

Доступные языки Русский, Английский, Китайский и т.д.

Нажмите кнопку ▲ или ▼, чтобы выбрать нужный язык.

Нажмите кнопку ENT, чтобы подтвердить свой выбор.

Нажмите кнопку ◀, чтобы выйти.

Страница Преимущество		
Тип телевиден	Pal	1.kid
Аудио	Rus	Общий
Субзаголовок	Rus	C Родителем
Меню диска	Rus	4. Pg 13
Родной	-----	5. Pgr
Код		6. Не для детей
По признанию		Взрослый

Set Parental Control

5. Родной (Родительский контроль)

Функция этого пункта должна установить родительский контроль. Вы можете использовать этот пункт, чтобы отключить воспроизведение определенных сцен на дисках или целого диска в зависимости от его содержания.

Нажмите кнопку ▲ или ▼, чтобы перейти на этот пункт. Нажмите кнопку ENT или ►, чтобы выбрать этот пункт.

Нажмите кнопку ▲ или ▼, чтобы выбрать нужный язык. Нажмите кнопку ENT, чтобы подтвердить свой выбор. Введите пароль (Смотрите Пароль). Нажмите кнопку ENT, чтобы подтвердить свой выбор и вернуться в предыдущее меню.

Страница Преимущество		
Тип телевиден	Pal	
Аудио	Rus	
Субзаголовок	Rus	
Меню диска	Rus	
Родной		
Код	-----	Переменять
По признанию		

Изменить код

6. Код (Пароль)

Родительский контроль защищён паролем. Этот пункт используется, чтобы установить пароль для родительского контроля. Пароль по умолчанию 1369. Нажмите кнопку ▲ или ▼, чтобы перейти на этот пункт. Нажмите кнопку ENT или ►, чтобы выбрать этот пункт. Нажмите кнопку ENT, чтобы подтвердить свой выбор и вернуться в предыдущее меню.

Страница Преимущество		
Тип телевиден	Pal	
Аудио	Rus	
Субзаголовок	Rus	
Меню диска	Rus	
Родной		
Код		
По признанию	-----	Переустановить

Загрузить Фабричную Установку

7. По признанию (Стандартная настройка)

Этот пункт используется для сброса настроек проигрывателя в положение по умолчанию.

Нажмите кнопку ▲ или ▼, чтобы перейти на этот пункт. Нажмите кнопку ENT или ►, чтобы выбрать этот пункт. Нажмите кнопку ENT для сброса.

Функции управления ТВ

1. Подсоедините внешнюю антенну или линию кабельного телевидения (центральная домовая антенна) в разъём ТВ-антенны на левой панели проигрывателя; или подключите беспроводной приемник к проигрывателю. И затем переведите проигрыватель в ТВ режим. Тогда вы сможете использовать режим ТВ.
2. Нажмите кнопку LCD/TV SETUP на пульте ДУ или кнопку FUNCTION на передней панели, чтобы получить доступ к меню настроек. Затем нажмите несколько раз кнопку ► или ◀ на пульте ДУ или кнопки ◀/► на передней панели, чтобы переключиться в меню Настройка ТВ. Нажмите кнопки CH ▲/▼ на пульте ДУ или кнопки ▲ ▼ на передней панели, чтобы выбрать функцию, которую вы хотите настроить.

НАСТРОЙКА ТВ	
СИСТЕМА	SECAM D/K
ИСТОЧНИК	CATV
КАНАЛ	1
ТОЧНАЯ	57.75VH
ПРОПУСК	ON
АВТО	OFF

1. СИСТЕМА

Система приёма ТВ сигнала SECAM D/K.

2. ИСТОЧНИК

Нажмите кнопки ► или ◀ на пульте ДУ или кнопки ◀► на передней панели, чтобы переключиться между CATV (кабельное телевиденье) и AIR (прием напрямую из эфира с помощью антенны идущей в комплекте).

3. КАНАЛ

Нажмите кнопки ► или ◀ на пульте ДУ или кнопки ◀► на передней панели, чтобы переключаться между каналами

4. Точная настройка

По некоторым определенным причинам или при плохой работе антенны, изображение и сопровождающий её звук ТВ каналов, которые найдены автоматическим поиском, имеют отклонения от частот вещания телевизионных каналов, и это отражается на качестве изображения. В этом случае Вы можете произвести точную настройку, и это решит вышеупомянутые проблемы.

Нажмите кнопки ◀ или ► на пульте ДУ или кнопки ◀► на передней панели, чтобы выполнить точную настройку вниз или вверх по диапазону частот. Когда изображение и сопровождающий её звук достигнут наилучшего качества, прекратите настройку, программа ТВ будет сохранена автоматически.

5. ПРОПУСК

Вы должны использовать этот пункт, чтобы пропускать каналы, которые вы не хотите смотреть.

Выберете КАНАЛ. Нажмите кнопку ◀ или ► на пульте ДУ или кнопку ◀► на передней панели для выбора канала, который вы хотите пропустить. Затем выберете пункт ПРОПУСТИТЬ. Нажмите кнопку ◀ или ► на пульте ДУ или кнопку ◀► на передней панели, чтобы выбрать ПРОПУСТИТЬ ВКЛ или ВЫКЛ.

Выберете ВКЛ, это позволит пропустить канал, когда вы будете использовать кнопки CH ▲/▼ на пульте ДУ или кнопки ▲, ▼ на передней панели, чтобы переключать каналы с нормальным статусом воспроизведения.

Выберете ВЫКЛ, и каналы будут переключаться один за другим без пропусков.

6. Автопоиск

Выберите АВТО. Нажмите кнопку ► на пульте ДУ или кнопку ► на передней панели и проигрыватель произведет автоматический поиск всех доступных каналов ТВ по всему частотному диапазону телевизионного вещания.

Проигрыватель автоматически сохранит каналы, в последовательности начиная с номера 1. Когда все доступные каналы во всех диапазонах вещания будут найдены и сохранены, проигрыватель автоматически вернётся на канал №1. Вы можете использовать кнопки CH ▲/▼ на пульте ДУ или кнопки ▲▼ на передней панели, чтобы переключать каналы. Во время автопоиска вы можете нажать кнопку LCD/TV SETUP на пульте ДУ или кнопку FUNCTION на передней панели, чтобы прервать поиск.

Если проигрыватель не смог найти ни одного ТВ канала, на экране появится надпись "NO SIGNAL" (нет сигнала).

Отмена изменений

Нажмите кнопку EDIT на пульте ДУ, и меню появится на экране. Нажмите кнопки CH ▲/▼ на пульте ДУ или кнопки ▲▼ на передней панели, чтобы выбрать пункт, который вы хотели настроить.

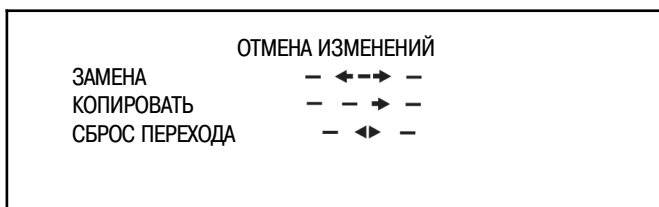

1. Замена

Вы можете использовать этот пункт, чтобы поменять каналы местами.

Выберите ЗАМЕНА. Появившийся номер - это номер текущего канала. Нажмите кнопку < или > на пульте ДУ или кнопку ◀▶ на передней панели, чтобы переместится, куда указывает вторая стрелка. Используйте кнопки 0-9 и кнопку +10, чтобы ввести канал, с которым вы хотите поменять текущий. Нажмите кнопку LCD/TV SETUP на пульте ДУ или кнопку FUNCTION на передней панели, чтобы подтвердить изменения.

2. Копия

Вы можете использовать этот пункт, чтобы скопировать текущий канал на целевой канал, тогда Вы получите два тех же самых канала.

Выберите КОПИРОВАТЬ. Появившийся номер это номер текущего канала. Нажмите кнопку < или > на пульте ДУ или кнопку ◀▶ на передней панели, чтобы переместится, куда указывает стрелка. Используйте кнопки 0-9 и кнопку +10, чтобы ввести номер канала, куда вы хотите скопировать. Нажмите кнопку LCD/TV SETUP на пульте ДУ или кнопку FUNCTION на передней панели, чтобы подтвердить изменения

3. СБРОС ПЕРЕХОДА

Используйте этот пункт, чтобы сбросить установки ПРОПУСТИТЬ в статус по умолчанию.





Выберите СБРОС ПЕРЕХОДА. Нажмите кнопки < или > на пульте ДУ или кнопки ◀▶ на передней панели, чтобы выбрать правый знак и затем нажмите кнопку LCD/TV SETUP на пульте ДУ или кнопку FUNCTION на передней панели, чтобы подтвердить изменения.

Настройки ЖК экрана/ТВ

В DVD режиме

В DVD режиме, нажмите кнопки LCD/TV SETUP пульта ДУ или кнопку FUNCTION на передней панели, чтобы войти в меню настроек. Нажмите кнопки < или > на пульте дистанционного управления или кнопки ◀▶ на передней панели, чтобы переключиться между меню настройки: ИЗОБРАЖЕНИЕ и ФУНКЦИИ. Нажмите кнопку LCD/TV SETUP на пульте ДУ или кнопку FUNCTION на передней панели и повторно, чтобы выйти.

Меню Изображение

ИЗОБРАЖЕНИЕ		
	ЦВЕТ	30
	ЯРКОСТЬ	30
	КОНТРАСТНОСТЬ	30
	СБРОС НАСТР. ИЗОБРАЖЕНИЯ	

ЦВЕТНОСТЬ, ЯРКОСТЬ, КОНТРАСТНОСТЬ:

Пункты в меню используются, чтобы корректировать цвет, яркость и контрастность экрана. Вы можете корректировать пункты в этом меню согласно окружающей вас обстановки, и по вашему собственному предпочтению.

Нажмите кнопки CH ▲/▼ на пульте ДУ или кнопку ▲▼ на передней панели, чтобы выбрать пункт, который Вы хотите настроить. Нажмите кнопки < или > на пульте ДУ или кнопки ◀▶ на передней панели, чтобы скорректировать уровень.

СБРОС НАСТР. ИЗОБРАЖЕНИЯ:

Этот пункт используется, чтобы вновь установить вышеупомянутые три установки пунктов к состоянию значения по умолчанию.

Нажмите кнопки CH ▲/▼ на пульте ДУ или кнопки ▲▼ на передней панели, чтобы выбрать этот пункт. Нажмите кнопку < или > на пульте ДУ или кнопки ◀▶ на передней панели для подтверждения.

Меню Функции

ФУНКЦИИ	
ЯЗЫК	РУССКИЙ
ТАЙМЕР	----
ПО УМОЛЧАНИЮ	

Нажмите кнопки CH ▲/▼ на пульте ДУ или кнопки ▲▼ на передней панели, чтобы выбрать пункт, который Вы хотите настроить. Нажмите кнопки <или > на пульте ДУ или кнопки ◀▶ на передней панели, чтобы изменить настройку.

ЯЗЫК: Используйте пункт, чтобы установить язык экранного меню (OSD). Поддерживаемые языки: Русский и Английский.

ТАЙМЕР: Вы можете установить таймер отключения на 30, 60, 90, 120 минут и Выкл. , чтобы через заданный промежуток времени проигрыватель перешёл в режим ожидания.

ПО УМОЛЧАНИЮ: После выбора этого пункта, установки меню возвратятся к первоначальному значению "по умолчанию".

В ТВ режиме

В ТВ режиме, нажмите кнопку LCD/TV SETUP на пульте ДУ или кнопку FUNCTION на передней панели, чтобы войти в меню настроек. Нажмите кнопки < или > на пульте дистанционного управления или кнопки ◀и▶ на передней панели, чтобы переключиться между меню настройки: ИЗОБРАЖЕНИЕ и ФУНКЦИИ. Нажмите кнопку LCD/TV SETUP на пульте ДУ или кнопку FUNCTION на передней панели и повторно, чтобы выйти.

Замечание: меню **изображение** и меню **функция** являются тем же самым и с теми же функциями, что и в режиме DVD. Здесь мы не описываем их повторно.

Меню ТВ Настройки

ТВ Настройки	
СИСТЕМА	PAL B/G
ИСТОЧНИК	CATV
КАНАЛ	1
ТОЧНАЯ	57.75VH
ПРОПУСК	ON
АВТО	OFF

Нажмите кнопки CH ▲/▼ на пульте ДУ или кнопки ▲▼ на передней панели, чтобы выбрать пункт, который Вы хотите настроить. Нажмите кнопки < или > на пульте ДУ или кнопки ◀▶ на передней панели, чтобы изменить настройку. Пожалуйста, обратитесь к главе инструкции "**Функции управления ТВ**".

ТЕРМИНЫ

Широкоэкранный Изображение.

Это относится к экрану, на котором изображение широкоэкранных DVD дисков воспроизводится с черными зонами по вершине и основанию изображения.

Pan & Scan экран

Это относится к экрану, на котором при воспроизведении широкоэкранных DVD дисков изображение обрезано слева и справа.

Название, Глава (DVD)

DVD разделены на некоторые большие разделы (названия) или некоторые небольшие разделы (главы). Каждый раздел пронумерован: эти числа называют числом Названия или числом Главы.

Title 1	Title 2
Chapter 1	Chapter 1
Chapter 2	
.....

Трек (CD)

Компакт-диски разделены на некоторые секции (треки). Каждая секция пронумерована; эти числа называют числом Треков.

Трек 1 Трек 2 Трек 3
.....

JPEG

JPEG - распространенный формат цифровых изображений имеющий маленький размер файлов и малые потери качества от исходного изображения. Сотни изображений могут быть сохранены на диске в этом формате.

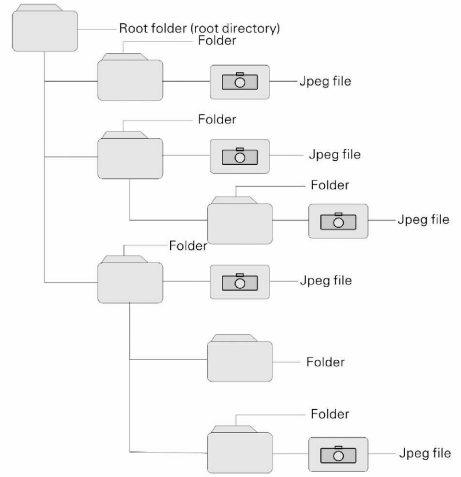

УСТРАНЕНИЕ неисправностей

Если Вы подозреваете, что что-то не так с проигрывателем DVD, немедленно выключите его.

Выключите блок питания из розетки и проверьте, что нет дыма или чрезмерной теплоты, исходящей от проигрывателя или блока питания.

Никогда не отключайте и не пытайтесь отремонтировать проигрыватель самостоятельно. Внутри нет частей, которые Вы могли бы отремонтировать сами. Обратитесь в авторизованный сервис - центр

УСТРАНЕНИЕ неисправностей

Проблема	ВОЗМОЖНАЯ ПРИЧИНА	ВОЗМОЖНОЕ РЕШЕНИЕ
Отсутствует воспроизведение дисков	Крышка DVD привода не закрыта	Закройте крышку DVD привода.
	Отсутствует диск в DVD приводе.	Вставьте диск в DVD привод
	Диск может быть вставлен не правильным способом.	Вставьте диск стороной с полиграфией вверх.
	Диск может быть грязным или повреждённым.	Очистите или замените диск.
	Код региона проигрывателя не совпадает с кодом региона DVD диска.	Удостоверитесь, что код области проигрывателя совпадает с кодом DVD диска
	На линзе может быть вода.	Удалите диск и оставьте проигрыватель выключенным, по крайней мере, в течение двух часов
Отсутствует звук.	Подключение системы может быть не правильным.	Подключите систему правильно.
	Динамики могут быть выключены.	Включите динамики.
	Звуковая установка диска DVD может быть не правильной	Установите звук DVD правильно
	Диск может быть грязным или повреждённым.	Очистите или замените диск.

ПРОБЛЕМА	ВОЗМОЖНАЯ ПРИЧИНА	ВОЗМОЖНОЕ РЕШЕНИЕ
Отсутствует звук.	ЖК экран может быть выключен или находится в неправильном видеорежиме.	Включите ЖК экран и выберите правильный видео режим.
	Подключение системы может быть не правильным.	Подключите систему правильно.
	Проигрыватель может быть не в AV режиме	Переключите проигрыватель в AV режим
Плохо работает AV..	Диск может быть грязным или повреждённым.	Очистите или замените диск.
Дистанционное управление не работает	There may be some obstructions between the remote control and the player.	Remove the obstruction between the remote control and the player.
	Пульт ДУ может быть не направлен на проигрыватель.	Направьте Пульт ДУ на проигрыватель
	Батарейки не правильно вставлены в пульт ДУ	Проверьте, правильно ли установлены батарейки
	Батарейка в Пульте ДУ может быть разряжена.	Замените батарейки

Другие причины:

Статическая или другая внешняя интерференция может вызвать нарушение функций проигрывателя. Чтобы вернуть нормальный режим, пожалуйста, отключите источник питания от проигрывателя и затем включите его снова. Если проблемы все еще существуют, пожалуйста, отключите источник питания и проконсультируйтесь с вашим сервис центром или компетентным техником.

Спецификации

Размер ЖК экрана	7 дюймов (16?9)
Разрешение экрана	480x234
Длина волны лазера	780/650нм
Видео Система	PAL
Частотная характеристика	20кГц-20кГц ±2.5дБ
Звуковая Норма Сигнал/шум	>85дБ
Звуковое искажение + шум	> -70дБ (1кГц)
Разделение каналов	>70дБ (1кГц)
Динамический Диапазон	>80дБ (1кГц)
Аудио Выход	Уровень 2В±0.2 1.0, Нагрузка 10к Ω
Видеовыход	Уровень 1ВР-Р±0.2, Нагрузка 75 Ω Несбалансированное Отрицание
Напряжение питания	АС100-240В~(50/60Hz)
Размеры	205мм x 167мм x 33мм
Вес	Приблизительно 0.83 Кг

ПРОИЗВОДИТЕЛЬ ОСТАВЛЯЕТ ЗА СОБОЙ ПРАВО ВНОСИТЬ ИЗМЕНЕНИЕ В УСТРОЙСТВО БЕЗ ПРЕДВАРИТЕЛЬНОГО УВЕДОМЛЕНИЯ ПОТРЕБИТЕЛЯ.

Изготовленный согласно лицензии Dolby Laboratories.
"Dolby" и двойное-D символ торговой марки Dolby Laboratories.
1992 -1997 Dolby Laboratories, Inc.
Все права защищены.