

SAMSUNG

ТЕЛЕВИЗОР С плазменной панелью

PS-42E7HR

PS-42E7SR

PS-42E71HR

Руководство пользователя

До начала работы с аппаратом внимательно
прочитайте данное руководство и
сохраните его для обращения в будущем.

ЭКРАННЫЕ МЕНЮ

Изображение в изображении (PIP)

Экон. энергии

ТЕЛТЕКСТ (не во всех моделях)



SRS TruSurroundXT

DNie™ Digital Natural Image engine

Данное устройство является цифровым устройством класса В.
Зарегистрируйтесь в клубе Samsung на сайте
www.samsung.com/global/register

Инструкции для пользователя

◆ **Неподвижное изображение**

Неподвижное изображение, которое может выводиться на экран телевизора, если к нему подключена игровая приставка или ПК, не должно отображаться более 2-х часов. Длительное отображение неподвижного изображения может привести к повреждению экрана, известному как "выгорание экрана". Чтобы сохранить экран от выгорания при отображении неподвижного изображения, уменьшите яркость и контрастность экрана.

◆ **Высота**

Стабильная работа плазменной панели возможна только на высотах, не превышающих 2000 м. Не устанавливайте и не эксплуатируйте телевизор на высоте, превышающей 2000 м.

◆ **Нагрев корпуса телевизора с ПП**

При длительном использовании верхняя часть изделия может нагреваться, так как тепловое излучение панели выходит через вентиляционные отверстия в верхней части изделия. Это нормально и не указывает на какие-то дефекты или функциональные неисправности продукта. Однако детям не следует дотрагиваться до верхней части изделия.

◆ **Изделие издаёт звук в виде потрескивания.**

Звук в виде потрескивания может появиться, когда ПП сужается или расширяется из-за изменения условий окружающей среды, таких как температура или влажность. Это нормально и не является дефектом устройства.

◆ **Неработающие ячейки**

В телевизорах могут использоваться панели, содержащие от 1230000 (панель стандартной четкости) до 3150000 (панель высокой четкости) пикселей, для их производства используются новейшие сложные технологии. Однако на экране может быть несколько ярких или тёмных пикселей. Эти пиксели не оказывают влияния на рабочие характеристики изделия.

◆ **Избегайте использования телевизора при температуре ниже 5°C (41°F)**

◆ **Слишком долгое воспроизведение неподвижного изображения может привести к неустранимому повреждению панели.**



При длительном просмотре на экране телевизора с плазменной панелью изображения с форматом кадра 4:3 по краям и в центре экрана могут остаться полосы, это происходит из-за разницы в излучении света экраном. При воспроизведении диска DVD или при использовании игровой приставки может появиться схожий эффект. На повреждение, возникшие из-за указанных выше эффектов, не распространяется гарантия.

◆ **Остаточное изображение на экране.**

Отображение неподвижных изображений видеоигр и компьютера дольше определённого периода времени может привести к появлению остаточного изображения на экране.

Для предотвращения этого эффекта при воспроизведении неподвижных изображений уменьшите значения яркости и контраста.

◆ **Гарантия**

- Гарантия не распространяется на повреждения панели, вызванные длительным отображением неподвижного изображения.

- Гарантия не распространяется на повреждения панели, связанные с выгоранием экрана.

◆ **Установка**

При установке изделия в местах с сильным загрязнением, высокой или низкой температурой, высокой влажностью, при наличии химических веществ или при постоянной работе оборудования, например, в аэропорту, железнодорожном вокзале и т.д. обязательно обратитесь в авторизованный сервисный центр. Несоблюдение этого может вызвать серьезные повреждения вашего телевизора.

Проверка комплектности



◆	ОБЩАЯ ИНФОРМАЦИЯ	
■	Инструкции для пользователя.....	2
■	Проверка комплектности	2
■	Панель управления	4
■	Соединительная панель	4
■	Использование подставки.....	6
■	Знакомство с пультом дистанционного управления (в зависимости от модели)	6
■	Установка батарей в пульт ДУ	7
◆	ЭКСПЛУАТАЦИЯ	
■	Включение и выключение телевизора.....	7
■	Просмотр меню	8
■	Стоп-кадр.....	8
■	Функция Plug & Play	9
■	Просмотр изображения с внешних источников сигнала.....	10
■	Редактирование названий устройств	10
◆	УПРАВЛЕНИЕ КАНАЛАМИ	
■	Автоматическое сохранение каналов.....	11
■	Сохранение каналов вручную	12
■	Добавление/блокировка каналов	13
■	Сортировка сохраненных каналов	14
■	Присваивание названий каналам.....	14
■	Точная настройка на принимаемый сигнал канала	15
◆	УПРАВЛЕНИЕ ИЗОБРАЖЕНИЕМ	
■	Изменение режима изображения.....	16
■	Настройка параметров изображения	16
■	Выбор размера изображения	17
■	Цифр. ш/под.....	17
■	DNLe: демо.....	17
■	Просмотр в режиме PIP (картинка в картинке)	18
◆	УПРАВЛЕНИЕ ЗВУКОМ	
■	Настройка звука	19
◆	ОПИСАНИЕ ФУНКЦИЙ	
■	Меню "Время"	20
■	Язык	21
■	Синий экран.....	21
■	Мелодия	21
■	Экон. энергии.....	21
■	Использование игрового режима	21
■	Защита от выгорания экрана	22
◆	ЭКРАН ПК	
■	Настройка свойств экрана (На основе Windows XP).....	23
■	Режим входа (ПК)	24
■	Настройка изображения в режиме ПК.....	25
■	Функции телетекста (в зависимости от модели).....	26
◆	ПРИЛОЖЕНИЕ	
■	Как закрепить кронштейн для монтажа на стене	28
■	Устранение неисправностей	30
■	Технические характеристики	31

Символы



Нажмите



Важно



Примечание

Панель управления

➤ Цвет и форма телевизора могут изменяться в зависимости от модели.

Передняя (или боковая) панель

PS-42E7HR/PS-42E7SR

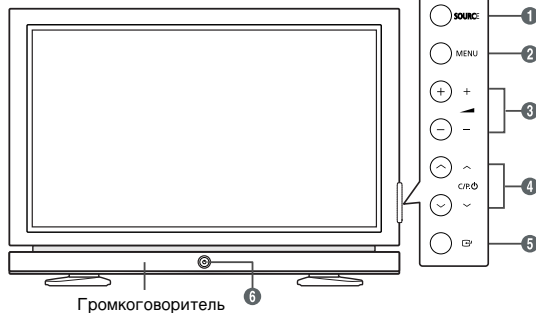

PS-42E71HR

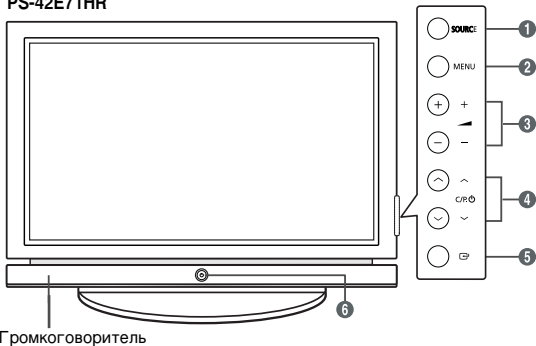

1 SOURCE

Отображает меню всех доступных источников входного сигнала (TV, Внеш.1, Внеш.2, AV, S-Video, Компонентный, ПК, HDMI).

2 MENU

Нажмите для вызова экранного меню функций телевизора.

3 -▲+

Используется для увеличения или уменьшения громкости. Кнопки -▲+ в экранном меню выполняют те же функции, что и кнопки ◀ и ▶ на пульте дистанционного управления.

4 ▼ C/P. ⏻ ▲

Используется для смены каналов. Кнопки ▼ C/P. ⏻ ▲ в экранном меню выполняют те же функции, что и кнопки ▲ и ▼ на пульте дистанционного управления.

5 ⏏ (ENTER)

Нажмите для подтверждения выбора.

6 Кнопка ⏻ (Питание)

Используется для включения и выключения питания телевизора.

Индикатор питания

- Питание отключено: Красный
- Питание включено: Выкл.

Приемник сигнала пульта дистанционного управления

Направьте пульт ДУ на эту точку на телевизоре.

Соединительная панель

➤ Цвет и форма телевизора могут изменяться в зависимости от модели.

Боковая панель

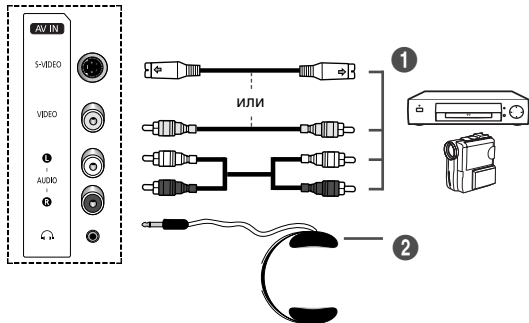

1 S-Video или Video / Audio L/R

- Видео (S-Video или Video) и аудиовыходы для внешних устройств, таких как видеокамеры или видеомагнитофоны.

2 гнездо наушников

- Если при просмотре телепрограмм вы не хотите мешать другим людям, находящимся в помещении, можно подсоединить к телевизору наушники.

➤ Продолжительное использование наушников с высоким уровнем громкости может привести к нарушениям слуха.

продолжение...

Соединительная панель

➤ Цвет и форма телевизора могут изменяться в зависимости от модели.

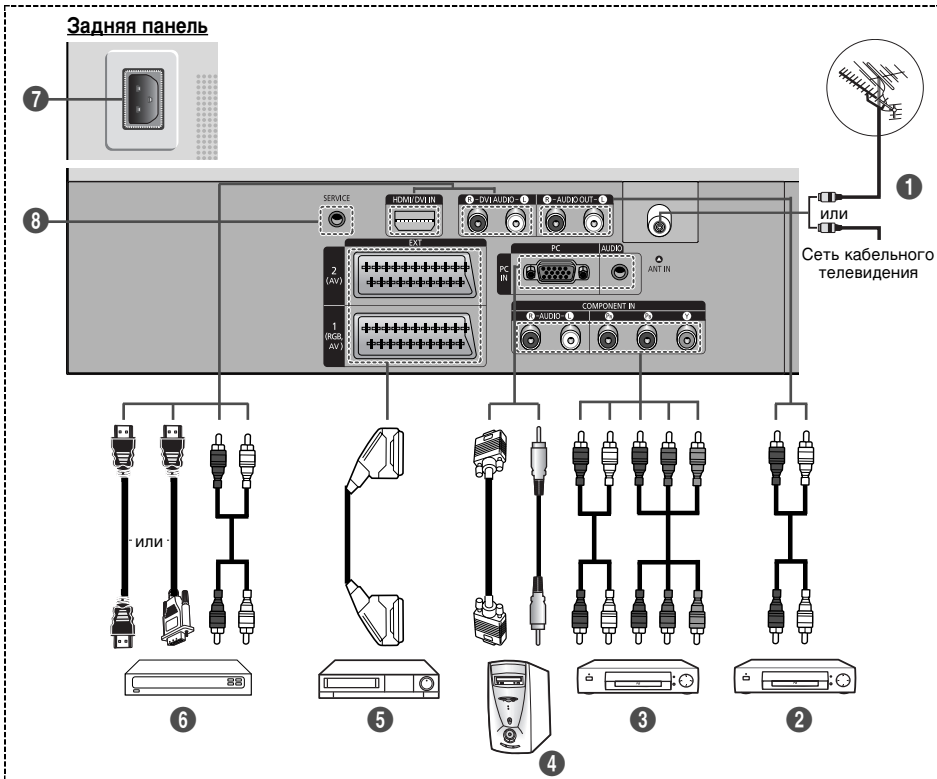

- Подключая видео или аудио систему к телевизору, следите за тем, чтобы все ее компоненты были выключены.
- Подключая внешнее устройство, проследите, чтобы цвет соединительного разъема совпадал с цветом кабеля.

1 ANT IN VHF/UHF (75Ω)

- Разъем для 75-Ом коаксиального кабеля антенны/кабельной сети.

2 Подключение внешних аудиоустройств

- Подключение аудиосигналов RCA от телевизора к внешнему источнику, например, аудиооборудованию кабелем с разъемами RCA..

3 COMPONENT IN

- Входные разъемы видео (Y/Pb/Pr) И аудио (AUDIO L/R) для устройств с компонентным выходом.

4 PC IN / AUDIO

- Подсоединение к разъемам видео и аудио выхода ПК.

5 EXT 1, EXT 2

- Входные и выходные разъемы для внешних устройств, таких как видеомагнитофон, DVD-проигрыватель, игровая приставка или проигрыватели видеодисков.

6 HDMI/DVI IN

- Подключите к разъему HDMI устройства с выходом HDMI. Этот второй разъем также можно использовать для подключения к устройству с выходом DVI, используя кроме того отдельные аналоговые аудио входы. Для такого соединения необходим покупаемый отдельно кабель HDMI/DVI. При использовании дополнительного адаптера HDMI/DVI аналоговые аудио входы на телевизоре, предназначенные для устройства с интерфейсом DVI, могут принимать входные аудиосигналы левого и правого канала от устройства с выходом DVI (не совместим с компьютером).

- При подключении данного устройства с помощью разъема HDMI или DVI к видеоприставке, DVD-проигрывателю, игровой консоли и т.п. убедитесь, что был установлен совместимый режим видеовыхода, как показано в таблице ниже. Несоблюдение этих указаний может привести к искажению изображения, его разрыву или исчезновению.

- Не пытайтесь подключать разъем HDMI/DVI к графической карте компьютера или портативного компьютера. (При этом отобразится пустой экран)

DVI AUDIO IN L/R

- Аудио (л/п) входы для подключения внешних устройств с выходом DVI.

7 Разъем питания

- Подсоединение шнура питания, входящего в комплект поставки.

8 SERVICE

- Разъем используется только для техобслуживания.

➤ Поддерживаемые режимы для входов HDMI/DVI и Компонентный

	480i	480p	576i	576p	720p	1080i
HDMI/DVI 50Hz	X	O	X	O	O	O
HDMI/DVI 60Hz	X	O	X	X	O	O
Компонентный	O	O	O	O	O	O

Использование подставки

- Чтобы перенести телевизор, необходимо не менее двух человек. Нельзя класть телевизор на пол, поскольку можно повредить экран. Храните плазменную панель только в вертикальном положении.
- Потяните сложенную подставку в направлении, указанном стрелкой.

PS-42E7HR/PS-42E7SR

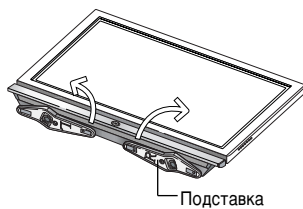

Знакомство с пультом дистанционного управления (в зависимости от модели)

- 1 Кнопка POWER (включение и выключение телевизора)
 - 2 Кнопки с цифрами для выбора канала напрямую
 - 3 Выбор одно/двухзначного номера канала
 - 4 Кнопка управления каналами (см. стр. 13)
 - 5 Используется для прямого выбора режима просмотра телепрограмм
 - 6 ⊕ Увеличение громкости
 - 7 ⊖ Уменьшение громкости
 - 8 Временное выключение звука
 - 9 Используется для вызова главного экранного меню
 - 10 Включение и выключение режима PIP (картинка в картинке)
 - 11 Выбор режима звучания (см. стр. 19)
 - 12 Выбор режима изображения (см. стр. 16)
 - 13 Регулировка яркости экрана в соответствии с внешними условиями (см. стр. 21)
 - 14 Выбор режима звука
 - 15 Кнопка режима TruSurround XT
 - 16 Выбор доступных источников сигнала
 - 17 Предыдущий канал
 - 18 Автоматическое выключение питания
 - 19 Прямой выбор режима ГК
 - 20 ↻ Следующий канал
 - 21 ↻ Предыдущий канал
 - 22 Выход из экранного меню
 - 23 Используется для управления курсором в меню
 - 24 Используется для просмотра информации о текущей вещательной станции
 - 25 Стоп-кадр
 - 26 Выбор размера изображения
 - 27 Выбор канала дополнительного изображения (PIP)
- Функции телетекста**
(см. стр. 26)
- 3 Выход из экрана телетекста (в зависимости от модели)
 - 8 Страница содержания телетекста
 - 9 Удержание страницы телетекста
 - 16 Сохранение телетекста
 - 18 Выбор режима телетекста (LIST (СПИСОК)/FLOF)
 - 17 Дополнительная страница телетекста
 - 20 P ⊙ : следующая страница телетекста
 - 21 P ⊙ : предыдущая страница телетекста
 - 22 Отменить телетекст
 - 23 Открыть телетекст
 - 24 Отображение страницы телетекста/совмещенного режима телетекста и режима просмотра телепрограмм
 - 26 Выбор размера телетекста
 - 11 12 23 24 Выбор темы Fasttext

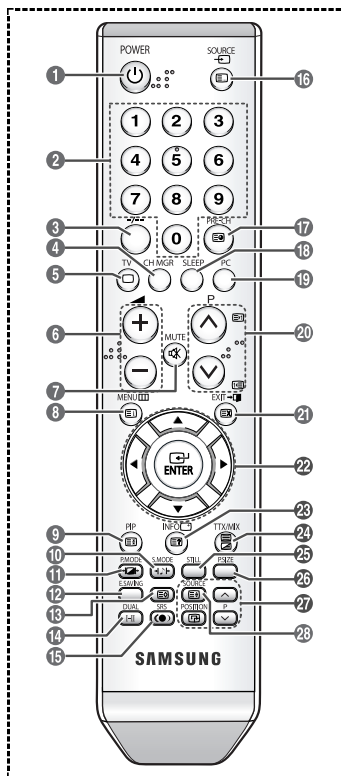

- На качество работы пульта дистанционного управления может повлиять яркий свет.
- Это специальный пульт дистанционного управления для людей с плохим зрением. На кнопках включения питания, переключения каналов и настройки громкости имеются точки букв шрифта Брайля.

Установка батарей в пульт ДУ.

- 1 Поднимите крышку на задней поверхности пульта дистанционного управления вверх, как показано на рисунке.
- 2 Установите две батареи AAA.
 - Убедитесь, что полюсы “+” и “-” батареи соответствуют полюсам на рисунке внутри отделения.
- 3 Закройте крышку, как показано на рисунке.
 - Если пульт ДУ не используется в течение долгого времени, выньте батареи и сохраните их в прохладном, сухом месте. Пульт дистанционного управления можно использовать на расстоянии до 7 метров от телевизора. (При обычном использовании срок работы батареи составляет примерно один год).

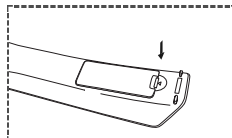
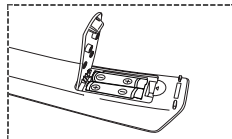
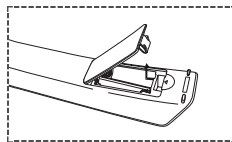







➤ Если пульт ДУ не работает! Проверьте следующее:

1. Включен ли телевизор?
2. Правильно ли установлены полюсы “+” и “-” батарей?
3. Не разряжены ли батареи?
4. Возможно, отключено питание или отсоединен кабель питания?
5. Нет ли поблизости люминесцентной лампы или неоновой вывески?

Включение и выключение телевизора

Кабель питания подсоединяется к задней панели телевизора.

- 1 Подсоедините кабель питания к соответствующей розетке сети переменного тока.
 - Допустимое напряжение сети обозначено на задней панели телевизора; частота составляет 50 или 60 Гц.
- 2 Чтобы включить телевизор, нажмите кнопку  (Питание - Вкл./Выкл.) на передней панели телевизора или кнопку **POWER** () на пульте ДУ. Канал, который Вы смотрели последним, будет выбран автоматически. Если ни один канал еще не был сохранен, на экране не появится четкое изображение. Читайте разделы “Автоматическое сохранение каналов” на стр. 11 или “Сохранение каналов вручную” на стр. 12.
 - При первом включении телевизора автоматически и поочередно будут выбраны несколько основных параметров для настройки пользователем. См. раздел “Функция Plug & Play” на стр. 9.
- 3 Чтобы выключить телевизор, нажмите кнопку  (Питание - Вкл./Выкл.) на передней панели или нажмите кнопку **POWER** () на пульте дистанционного управления.
- 4 Чтобы включить телевизор, нажмите кнопку  (Питание - Вкл./Выкл.) на передней панели либо нажмите кнопку **POWER** () или одну из кнопок с цифрами на пульте дистанционного управления.

Просмотр меню

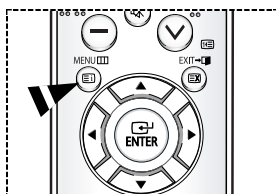
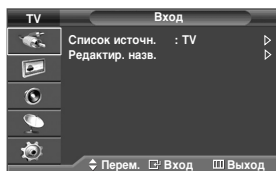

- 1 Нажмите кнопку **MENU** (□□□).
На экране появится главное меню.
Слева в меню - пять пиктограмм: **Вход**, **Изображение**, **Звук**, **Канал** и **Установка**.
- 2 Чтобы выбрать одну из пиктограмм, нажмите кнопку ▲ или ▼.
Чтобы получить доступ в подменю выбранной пиктограммы, нажмите кнопку **ENTER** (↵).
- 3 Для перехода между пунктами меню используйте кнопку ▲ или ▼.
Нажмите кнопку **ENTER** (↵), чтобы выбрать пункт меню.
- 4 Чтобы изменить выбранные пункты, используйте кнопки ▲/▼/◀/▶.
Чтобы вернуться к предыдущему меню, нажмите кнопку **MENU** (□□□).
- 5 Для выхода из меню нажмите кнопку **EXIT**.

Стоп-кадр

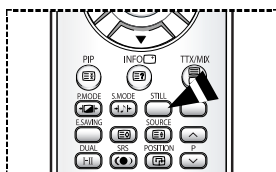

Во время просмотра телевизионной программы можно остановить изображение, просто нажав кнопку **STILL**. Чтобы вернуться к обычному просмотру, нажмите кнопку еще раз.

- Эта функция автоматически отменяется через пять минут.

Функция Plug & Play

При первом включении телевизора автоматически и поочередно будут выбраны несколько основных параметров для настройки пользователем. Имеются следующие параметры.

- 1 Если телевизор находится в режиме ожидания, нажмите кнопку **POWER** (⏻) на пульте ДУ. Появится сообщение "Запуск Plug & Play".
- 2 Меню **Язык** появится автоматически через несколько секунд.
- 3 Используя кнопку **▲** или **▼**, выберите язык. Нажмите кнопку **ENTER** (↵). Появится сообщение с просьбой проверить состояние соединения антенны.
- 4 Убедитесь, что антенна подсоединена к телевизору. Нажмите кнопку **ENTER** (↵). Появится меню **Страна**.
- 5 Используя кнопку **▲** или **▼**, выберите страну или регион. Нажмите кнопку **ENTER** (↵). Появится меню автонастройки на каналы.
- 6 Чтобы начать сохранение каналов, нажмите кнопку **ENTER** (↵). Поиск закончится автоматически. Телевизор начнет запоминать все доступные каналы. Нажмите кнопку **ENTER** (↵), чтобы установить время.
- 7 Чтобы выбрать часы или минуты, нажмите кнопку **◀** или **▶**. Используя кнопку **▲** или **▼**, установите требуемые значения.
➤ Можно также установить значение времени (часы и минуты) с помощью кнопок с цифрами на пульте дистанционного управления.
- 8 Нажмите кнопку **ENTER** (↵) для подтверждения выбранных параметров. Появится сообщение "Приятного просмотра".

Если необходимо сбросить настройки этой функции...

- 1 Чтобы вывести меню на экран, нажмите кнопку **MENU** (□□□).
- 2 С помощью кнопки **▲** или **▼** выберите пункт "Установка" и нажмите кнопку **ENTER** (↵).
- 3 Нажмите кнопку **ENTER** (↵) еще раз, чтобы выбрать функцию **Plug & Play**. Появится сообщение "Запуск Plug & Play".

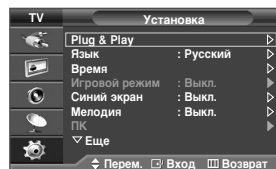
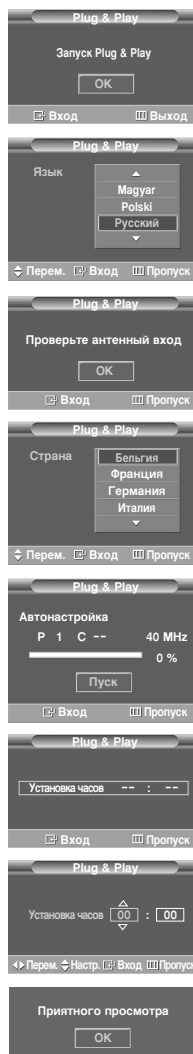

Просмотр изображения с внешних источников сигнала.

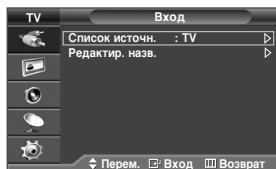

Можно переключать режимы просмотра сигнала с подключенных устройств, например, видеомэгафона, DVD-проигрывателя, телевизионной приставки или просмотра телевизионного сигнала (эфирного или кабельной сети).

- 1 Чтобы вывести меню на экран, нажмите кнопку **MENU** (□□□).
- 2 Нажмите кнопку **ENTER** (↵), чтобы выбрать пункт **Список источн.**.
- 3 Нажмите кнопку **ENTER** (↵) еще раз.
- 4 Нажмите кнопку **▲** или **▼**, чтобы выбрать источник сигнала, а затем нажмите кнопку **ENTER** (↵).

Доступные источники сигнала: TV, Внеш.1, Внеш.2, AV, S-Video, Компонентный, ПК, HDMI

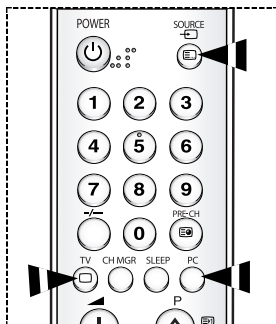
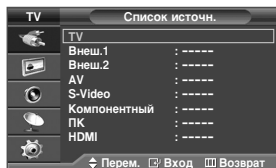

- Эти источники можно выбрать с помощью кнопки **SOURCE** на пульте дистанционного управления.
- Выбирать в качестве источника сигнала телепрограмму или ПК можно напрямую, нажимая кнопки TV или PC на пульте дистанционного управления.

Редактирование названий устройств

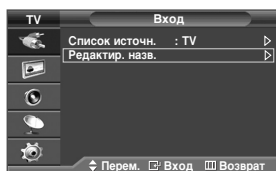

Внешнему источнику можно присвоить название.

- 1 Чтобы вывести меню на экран, нажмите кнопку **MENU** (□□□).
- 2 Нажмите кнопку **ENTER** (↵).
- 3 Нажмите кнопку **▲** или **▼**, чтобы выбрать пункт **Редактир. назв.**, а затем нажмите кнопку **ENTER** (↵).
- 4 С помощью кнопки **▲** или **▼** выберите источник сигнала для редактирования, а затем нажмите кнопку **ENTER** (↵).
- 5 Используя кнопку **▲** или **▼**, выберите необходимое устройство, а затем нажмите кнопку **ENTER** (↵).

Доступные названия устройств: VHS, DVD, D-VHS, Каб. ТВ, ТВЧ, Спутн. прист., АВ ресивер, DVD ресивер, Игра, Камера, DVD Комбо, Ц. рекордер и ПК.

- 6 Для выхода нажмите кнопку **EXIT**.

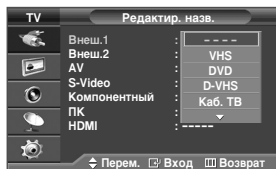

Автоматическое сохранение каналов

Можно выполнить поиск каналов в диапазонах частот, которые отличаются зависимости от страны.

Автоматически присвоенные номера программ могут не соответствовать реальным или желаемым номерам программ. Однако можно вручную отсортировать каналы и удалить ненужные.

- 1 Чтобы вывести меню на экран, нажмите кнопку **MENU** (□□).
- 2 Нажмите кнопку **▲** или **▼**, чтобы выбрать пункт **Канал**, а затем нажмите кнопку **ENTER** (↵).
- 3 Нажмите кнопку **ENTER** (↵) еще раз. Появится список доступных стран.
- 4 Используя кнопку **▲** или **▼**, выберите страну, а затем нажмите кнопку **ENTER** (↵).
- 5 Нажмите кнопку **▲** или **▼**, чтобы выбрать пункт **Автонастройка**, а затем нажмите кнопку **ENTER** (↵).
- 6 Нажмите кнопку **ENTER** (↵) еще раз, чтобы начать каналы. Поиск закончится автоматически.
 - Чтобы остановить поиск до его завершения, нажмите кнопку **MENU** (□□) или **ENTER** (↵).

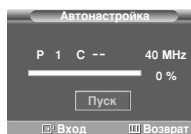
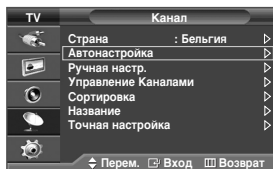

Сохранение каналов вручную

Можно сохранять телевизионные каналы, включая те, которые транслируются через кабельную сеть.

Во время сохранения каналов вручную можно:

- ◆ сохранять или не сохранять каждый найденный канал;
- ◆ присваивать номер программы для идентификации каждого сохраненного канала.

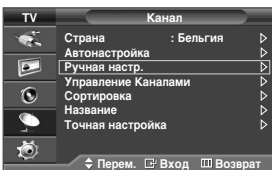

- 1 Чтобы вывести меню на экран, нажмите кнопку **MENU** (□□□).
- 2 Нажмите кнопку **▲** или **▼**, чтобы выбрать пункт **Канал**, а затем нажмите кнопку **ENTER** (↵).
- 3 Нажмите кнопку **▲** или **▼**, чтобы выбрать пункт **Ручная настр.**, а затем нажмите кнопку **ENTER** (↵).
- 4 Используя кнопку **▲** или **▼**, выберите необходимый пункт меню, а затем нажимайте кнопку **ENTER** (↵).
- 5 Выполнив все настройки, нажмите кнопку **ENTER** (↵).
- 6 Для выхода нажмите кнопку **EXIT**.

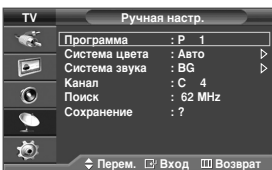



- ◆ **Программа** (номер программы, который необходимо присвоить каналу)
 - Нажимайте кнопку **▲** или **▼** до выбора правильного номера.
- ◆ **Система цвета: Авто/PAL/SECAM/NTSC4.43**
 - Чтобы выбрать требующуюся систему цвета, нажмите кнопку **▲** или **▼**.
- ◆ **Система звука: BG/DK/I/L**
 - Чтобы выбрать требующуюся систему звука, нажмите кнопку **▲** или **▼**.
- ◆ **Канал** (если известен номер канала, который необходимо сохранить)
 - Нажмите кнопку **▲** или **▼**, чтобы выбрать **C** (эфирный канал) или **S** (кабельный канал).
 - Нажав кнопку **▶**, а затем нажмите кнопку **▲** или **▼**, чтобы выбрать необходимый номер.
 - Можно также ввести номер программы, используя кнопки с цифрами (0-9).
 - Если слышен странный звук или звук не слышен вообще, еще раз выберите систему звука.
- ◆ **Поиск** (если номера каналов не известны)
 - Чтобы начать поиск, нажмите кнопку **▲** или **▼**.
 - Тюнер будет выполнять поиск в диапазонах частот, пока на экране не появится первый канал или выбранный Вами канал.
- ◆ **Сохранение** (для сохранения канала и соответствующего номера программы)
 - Выберите **OK**, нажав кнопку **ENTER** (↵).

Режимы каналов

- ◆ **P (Режим программ)**: После выполнения настроек всем доступным телевизионным станциям присваиваются номера позиций от P00 до P99. Чтобы выбрать канал в этом режиме, достаточно просто ввести номер позиции.
- ◆ **C (Режим эфирных каналов)**: В этом режиме можно выбрать канал посредством ввода номера канала, назначенного конкретной телевизионной станции.
- ◆ **S (Режим кабельных каналов)**: В этом режиме можно выбрать канал посредством ввода номера, присвоенного для конкретного кабельного канала.





Добавление/блокировка каналов

С помощью диспетчера каналов можно быстро блокировать или добавлять каналы.

- 1 Чтобы вывести меню на экран, нажмите кнопку **MENU** ().
- 2 Нажмите кнопку **▲** или **▼**, чтобы выбрать пункт **Канал**, а затем нажмите кнопку **ENTER** ().
- 3 Нажмите кнопку **▲** или **▼** для выбора пункта **Управление Каналами**, а затем нажмите кнопку **ENTER** ().







◆ Добавление каналов

С помощью диспетчера каналов можно добавлять каналы.

- 4 Выберите пункт **Управление Каналами**, нажимая кнопку **ENTER** ().
- 5 Перейдите к полю (), нажимая кнопки **▲/▼/◀/▶**, выберите канал, который необходимо добавить, и нажмите кнопку **ENTER** (), чтобы добавить этот канал.
 - Если нажать кнопку **ENTER** () еще раз, знак () рядом с каналом исчезнет и канал не будет добавлен.

◆ Блокировка каналов

С помощью этой функции можно ограничить доступ определенных пользователей (например, детей) к неподходящим для них программам посредством отключения звука и изображения.

- 6 Нажмите кнопку **▲** или **▼** для выбора пункта **Замок**, а затем нажмите кнопку **ENTER** ().
- 7 Выберите значение **Вкл.** с помощью кнопок **▲** или **▼**, затем нажмите кнопку **ENTER** ().
- 8 Нажмите кнопку **▲** или **▼** для выбора пункта **Управление Каналами**, а затем нажмите кнопку **ENTER** ().
- 9 Перейдите к полю (), нажимая кнопки **▲/▼/◀/▶**, выберите канал, который необходимо заблокировать, и нажмите кнопку **ENTER** ().
 - Если нажать кнопку **ENTER** () еще раз, знак () рядом с каналом исчезнет и блокировка канала будет отменена.
 - При активизации функции **Замок** для заблокированных каналов отображается синий экран.
- 10 Для выхода нажмите кнопку **EXIT**.

- Эти параметры можно также установить, нажав кнопку **CH MGR** на пульте дистанционного управления.

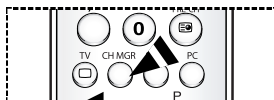
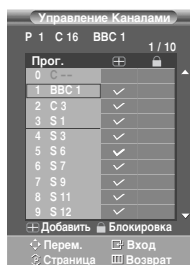
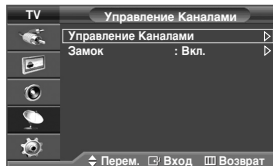
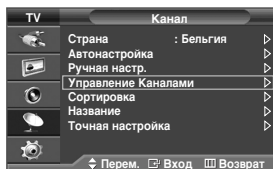

Сортировка сохраненных каналов

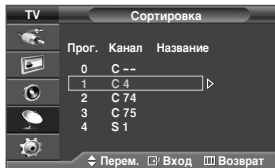
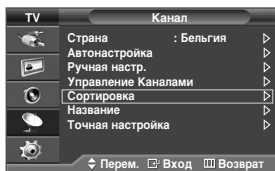

Функция сортировки позволяет изменять номера программ сохраненных каналов. Использование этой функции может быть необходимым после автоматического сохранения каналов.

- 1 Чтобы вывести меню на экран, нажмите кнопку **MENU** (□□□).
- 2 Нажмите кнопку **▲** или **▼**, чтобы выбрать пункт **Канал**, а затем нажмите кнопку **ENTER** (↵).
- 3 Нажмите кнопку **▲** или **▼**, чтобы выбрать пункт **Сортировка**, а затем нажмите кнопку **ENTER** (↵).
- 4 Используя кнопку **▲** или **▼**, выберите канал, который необходимо переместить, а затем нажмите кнопку **ENTER** (↵).
- 5 Выберите номер программы, под которым будет сохранен канал, нажав кнопку **▲** или **▼**.
Нажмите кнопку **ENTER** (↵). Канал будет перемещен на новую позицию; соответственно будут перемещены остальные каналы.
- 6 Повторяйте действия пунктов 4 - 5, пока все каналы не будут сохранены под соответствующими номерами программ.
- 7 Для выхода нажмите кнопку **EXIT**.

Присваивание названий каналам

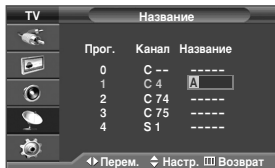
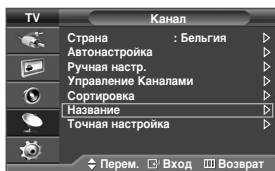

Названия каналов присваиваются автоматически, если телевизионная станция передает их при трансляции информации о канале. Эти названия можно изменять, то есть, присваивать каналам новые названия.

- 1 Чтобы вывести меню на экран, нажмите кнопку **MENU** (□□□).
- 2 Нажмите кнопку **▲** или **▼**, чтобы выбрать пункт **Канал**, а затем нажмите кнопку **ENTER** (↵).
- 3 Нажмите кнопку **▲** или **▼**, чтобы выбрать пункт **Название**, а затем нажмите кнопку **ENTER** (↵).
- 4 Используя кнопку **▲** или **▼**, выберите канал, которому будет присвоено новое название, а затем нажмите кнопку **ENTER** (↵).
- 5 Выбирайте буквы (A~Z), номера (0~9) или символы с помощью кнопки **▲** или **▼**. Используйте кнопку **◀** или **▶**, чтобы перейти к предыдущей или следующей букве, а затем нажмите кнопку **ENTER** (↵).
- 6 Повторите действия пунктов 4 - 5, чтобы присвоить новые названия для других каналов.
- 7 Для выхода нажмите кнопку **EXIT**.

Точная настройка на принимаемый сигнал канала

Если принимается четкий сигнал без помех, то производить точную настройку нет необходимости, так как это уже было выполнено автоматически во время поиска и запоминания каналов.

Если сигнал слабый или искаженный, то может понадобиться произвести точную настройку на принимаемый сигнал канала вручную.

- 1 Чтобы вывести меню на экран, нажмите кнопку **MENU** (□□□).
- 2 Нажмите кнопку ▲ или ▼, чтобы выбрать пункт **Канал**, а затем нажмите кнопку **ENTER** (↵).
- 3 Нажмите кнопку ▲ или ▼ для выбора пункта **Точная настройка**, а затем нажмите кнопку **ENTER** (↵).
- 4 Для обеспечения четкого изображения и хорошего качества звучания нажимайте кнопку ◀ или ▶ до тех пор, пока не будет достигнута оптимальная настройка. Нажмите кнопку **ENTER** (↵).
 - Чтобы сбросить точную настройку в 0, выберите поле **Сброс**, нажав кнопку ▲ или ▼. Нажмите кнопку **ENTER** (↵).
- 5 Для выхода нажмите кнопку **EXIT**.
 - При применении функции Точная настройка цвет канала в экранной информации о канале изменится с белого на красный и канал будет помечен значком ***

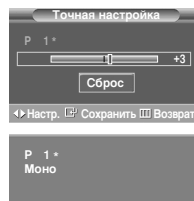
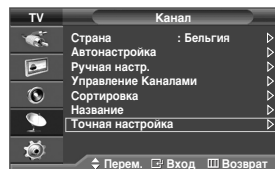

Изменение режима изображения

Можно выбрать режим изображения, который максимально соответствует Вашим требованиям для просмотра каналов.

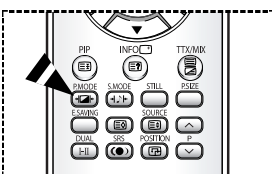
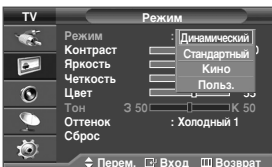
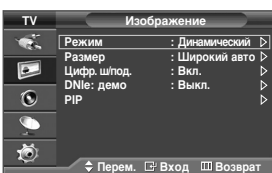

- 1 Чтобы вывести меню на экран, нажмите кнопку **MENU** (□□□).
- 2 Нажмите кнопку **▲** или **▼**, чтобы выбрать пункт **Изображение**, а затем нажмите кнопку **ENTER** (↵).
- 3 Нажмите кнопку **ENTER** (↵) дважды.
- 4 Используя кнопку **▲** или **▼**, выберите необходимый режим, а затем нажмите кнопку **ENTER** (↵).

Доступные режимы: Динамический, Стандартный, Кино, Польз.

- Доступные режимы могут отличаться в зависимости от источника входного сигнала. (напр. RF, Video, Компонентный, ПК или HDMI)
- 5 Для выхода нажмите кнопку **EXIT**.
- Эти режимы можно выбрать с помощью кнопки **P.MODE** на пульте дистанционного управления.
 - - ◆ Выберите режим "Динамический" для просмотра телепрограмм при дневном свете или ярком освещении.
 - ◆ Выберите режим "Стандартный" для использования стандартных установок.
 - ◆ Выберите режим "Кино" для просмотра фильмов.
 - ◆ Выберите режим "Польз.", если Вы хотите настроить параметры изображения в соответствии с Вашими требованиями.

Настройка параметров изображения

Телевизор имеет несколько регулируемых параметров, позволяющих настроить качество изображения.

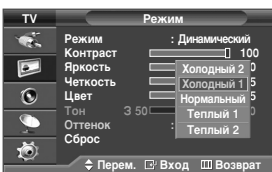
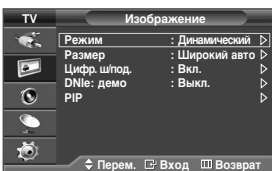

- 1 Чтобы вывести меню на экран, нажмите кнопку **MENU** (□□□).
- 2 Нажмите кнопку **▲** или **▼**, чтобы выбрать пункт **Изображение**, а затем нажмите кнопку **ENTER** (↵).
- 3 Нажмите кнопку **ENTER** (↵) дважды.
- 4 Используя кнопку **▲** или **▼**, выберите необходимый режим, а затем нажмите кнопку **ENTER** (↵).

Доступные режимы: Динамический, Стандартный, Кино, Польз.

- 5 Используя кнопку **▲** или **▼**, выберите необходимый параметр, а затем нажмите кнопку **ENTER** (↵).
- 6 Выполнив все настройки, нажмите кнопку **ENTER** (↵).
- 7 Для выхода нажмите кнопку **EXIT**.

- ◆ **Контраст - Яркость - Четкость - Цвет - Тон** (только NTSC)
- ◆ **Контраст - Яркость - Цвет** : в режиме ПК
Нажимайте кнопку **◀** или **▶** до получения оптимальной настройки параметра.
- ◆ **Оттенки:** Холодный 2/Холодный 1/Нормальный/Теплый 1/Теплый 2
- ◆ **Сброс:** Можно вернуть стандартные настройки изображения.
 - Функцию сброса можно выполнить по отдельности для каждого режима изображения и оттенка.

Выбор размера изображения

Можно выбрать размер изображения, который максимально соответствует Вашим требованиям для просмотра.



- 1 Чтобы вывести меню на экран, нажмите кнопку **MENU** (□□□).
- 2 Нажмите кнопку **▲** или **▼**, чтобы выбрать пункт **Изображение**, а затем нажмите кнопку **ENTER** (↵).
- 3 Нажмите кнопку **▲** или **▼**, чтобы выбрать пункт **Размер**, а затем нажмите кнопку **ENTER** (↵).
- 4 Используя кнопку **▲** или **▼**, выберите необходимый режим, а затем нажмите кнопку **ENTER** (↵).

Доступные режимы: Широкий авто, 16:9, Ш/экр.4:3, Увеличенный, 4:3

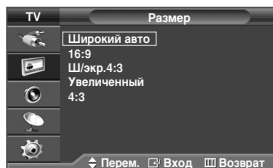
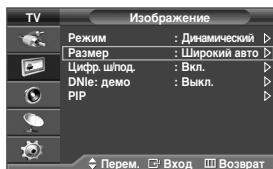
- ◆ **Широкий авто:** Изменение формата с 4:3 до 16:9 посредством расширения и растягивания изображения.
 - ◆ **16:9:** Установка формата изображения 16:9.
 - ◆ **Ш/экр.4:3:** Увеличение изображения более чем 4:3. Изображение на экране можно перемещать вверх/вниз с помощью кнопок **▲** или **▼** после того как вы выбрали пункт  кнопками **▶** или **ENTER** (↵).
 - ◆ **Увеличенный:** Используется для увеличения размера изображения в вертикальном направлении на экране.
 - ◆ **4:3:** Установка формата изображения 4:3.
- 5 Для выхода нажмите кнопку **EXIT**.
 - Размер изображения можно изменить с помощью кнопки **P.SIZE** на пульте дистанционного управления.
 - Если изменить размер изображения, когда включен режим PIP, этот режим будет автоматически отключен.
 - Количество вариантов размера изображения может быть различным в зависимости от источника входного сигнала.
 - Набор доступных пунктов меню зависит от того, какой режим выбран.



Регулировка положения и установка размера экрана с использованием режима Увеличенный

- ◆ С использованием режима **Увеличенный** можно изменить положение и размер экрана в направлении вверх/вниз, используя кнопку **▲** или **▼**.
- ◆ Перемещайте экран вверх/вниз, используя кнопку **▲** или **▼**, предварительно выбрав  с помощью кнопки **◀** или **▶**.
- ◆ Нажатием кнопки **▲** или **▼** выберите , а затем измените размер экрана по вертикали, используя кнопку **◀** или **▶**.

Цифр. ш/под. / DNIe: демо

- 1 Чтобы вывести меню на экран, нажмите кнопку **MENU** (□□□).
- 2 Нажмите кнопку **▲** или **▼**, чтобы выбрать пункт **Изображение**, а затем нажмите кнопку **ENTER** (↵).
- 3 Используя кнопку **▲** или **▼**, выберите необходимый пункт меню, а затем нажмите кнопку **ENTER** (↵).

Доступные пункты меню: Цифр. ш/под., DNIe: демо

- 4 Выполнив все настройки, нажмите кнопку **ENTER** (↵).
- 5 Для выхода нажмите кнопку **EXIT**.

- ◆ **Цифр. ш/под.: Вкл./Выкл.**
Если принимаемый сигнал слабый, можно включить эту функцию для подавления радиопомех и устранения двоющегося изображения на экране.
- ◆ **DNIe: демо: Вкл./Выкл.**
Этот телевизор оснащен функцией DNIe, предназначенной для обеспечения высокого качества изображения. Если для режима DNIe: демо установлено значение Вкл., на экране, в демонстрационных целях, отобразится одновременно обычное изображение и изображение с применением DNIe. Применение этой функции поможет увидеть разницу в качестве изображения.
 - **DNIe™ (Digital Natural Image engine) DNIe**
Эта функция позволяет получить более четкое изображение благодаря использованию трехмерного подавления шума, оптимизатора деталей, оптимизатора контраста и улучшения баланса белого цвета. Новый алгоритм компенсации изображения обеспечивает более яркое, чистое и намного более четкое изображение. Технология DNIe™ позволяет обрабатывать все сигналы для их оптимального восприятия глазами человека.
 - Режим "DNIe: демо" недоступен, если в качестве источника сигнала выбран ПК.

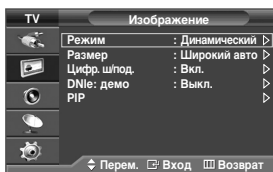

Просмотр в режиме PIP (картинка в картинке)

Внутри основного изображения можно отобразить дополнительное изображение. Используя данный режим, можно просматривать телепрограммы или изображение с любого подключенного устройства.

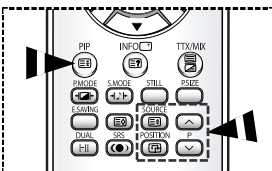
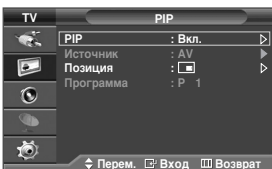
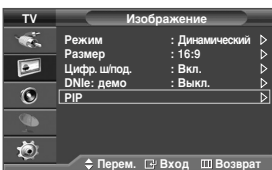

- 1 Чтобы вывести меню на экран, нажмите кнопку **MENU** ().
- 2 Нажмите кнопку **▲** или **▼**, чтобы выбрать пункт **Изображение**, а затем нажмите кнопку **ENTER** ().
- 3 С помощью кнопки **▲** или **▼** выберите **PIP** и нажмите кнопку **ENTER** ().
- 4 Используя кнопку **▲** или **▼**, выберите необходимый пункт меню, а затем нажмите кнопку **ENTER** ().
Доступные пункты меню: **PIP(Вкл./Выкл.)**, **Источник**, **Позиция**, **Программа**
- 5 Выполнив все настройки, нажмите кнопку **ENTER** ().
- 6 Для выхода нажмите кнопку **EXIT**.

- ◆ **PIP: Вкл./Выкл.**
Функцию PIP можно включить или выключить.
➤ Это также можно делать с помощью кнопки **PIP** на пульте дистанционного управления.
- ◆ **Источник: TV/Внеш.1/Внеш.2/AV/S-Video**
Используется для выбора источника дополнительного изображения.
- ◆ **Позиция: / / /**
Используется для выбора позиции дополнительного изображения.
- ◆ **Программа**
Канал дополнительного изображения можно выбрать только в том случае, если для параметра **Источник** выбран вариант **TV**.

Быстрые функции пульта ДУ



Кнопки	Функция
PIP	Используется для включения и выключения функции PIP напрямую.
SOURCE	Выбор источника сигнала для дополнительного изображения (TV, Внеш.1, Внеш.2, AV, или S-Video).
POSITION	Используется для перемещения дополнительного изображения на экране против часовой стрелки.
P /	Используются для выбора канала дополнительного изображения.

Таблица параметров PIP

X - эта комбинация PIP недоступна.
O - эта комбинация PIP доступна.

Основное \ Дополнительное	TV	AV	S-Video	Внеш.1	Внеш.2	ПК
TV	X	X	X	X	X	X
AV	X	X	X	X	X	X
S-Video	X	X	X	X	X	X
Внеш.1	X	X	X	X	X	X
Внеш.2	X	X	X	X	X	X
Компонентный	X	X	X	X	X	X
HDMI	O	O	O	O	O	X
ПК	O	O	X	O	O	X

Настройка звука

- 1 Чтобы вывести меню на экран, нажмите кнопку **MENU** ().
- 2 Нажмите кнопку **▲** или **▼**, чтобы выбрать пункт **Звук**, а затем нажмите кнопку **ENTER** ().
- 3 Используя кнопку **▲** или **▼**, выберите необходимый пункт меню, а затем нажмите кнопку **ENTER** ().

Доступные пункты меню: Режим, Эквалайзер, SRS TSXT, Громкость авто, Отключение звука, Сброс (Если для параметра "Игровой режим" установлено значение "Вкл.")

- 4 Выполнив все настройки, нажмите кнопку **ENTER** ().
- 5 Для выхода нажмите кнопку **EXIT**.

◆ Режим: Стандарт/Музыка/Кино/Речь/Польз.

Можно выбрать тип специальных звуковых эффектов, которые будут использоваться во время просмотра соответствующего канала.

- Эти режимы можно выбрать с помощью кнопки **S.MODE** на пульте дистанционного управления.

◆ Эквалайзер: Баланс/100Hz/300Hz/1kHz/3kHz/10kHz

Телевизор имеет несколько регулируемых параметров, позволяющих управлять качеством звучания.

- Если один из этих параметров изменен, будет автоматически установлен режим **Польз.**.

◆ SRS TSXT: Вкл./Выкл.

TruSurround XT является запатентованной технологией корпорации SRS, которая позволяет воспроизводить 5.1 каналный звук через два громкоговорителя. Функция TruSurround обеспечивает воспроизведение впечатляющего виртуального окружающего звука через акустическую систему, состоящую из двух громкоговорителей, в том числе через встроенные громкоговорители телевизора. Функция совместима со всеми многоканальными форматами.

- Эту функцию можно также включать и выключать, нажимая кнопку **SRS** () на пульте ДУ.

- TruSurround XT, SRS и символ () являются торговыми знаками корпорации SRS Labs. Технология TruSurround XT использована по лицензии корпорации SRS Labs.



◆ Громкость авто: Вкл./Выкл.

У каждой станции вещания свои параметры передачи сигнала, поэтому может возникнуть необходимость регулировать громкость каждый раз при переключении канала, что не очень удобно. Данная функция позволяет выполнять автоматическое регулирование громкости звука канала, уменьшая ее в случае сильного модуляционного сигнала и увеличивая, если модуляционный сигнал слишком слабый.

◆ Отключение звука: Вкл./Выкл.

При желании прослушивать звук через отдельные громкоговорители отключите внутренний усилитель.

- Кнопки VOL +, VOL - и Mute не работают, если включена функция Отключение звука.

◆ Сброс

Если для параметра "Игровой режим" установлено значение "Вкл.", будет активирована функция "Сброс звука". Если после изменения настроек эквалайзера будет выбрана функция "Сброс", то для эквалайзера будут восстановлены заводские настройки.

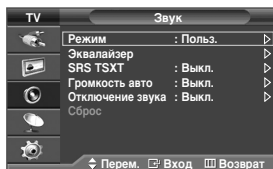

< Если для параметра "Игровой режим" установлено значение "Вкл." >

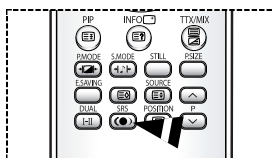
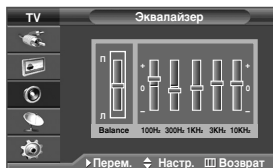
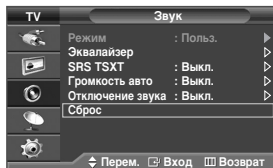

Меню “Время”

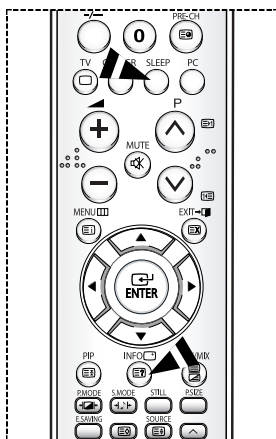
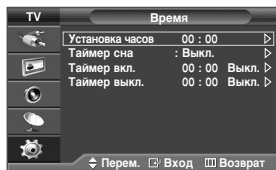
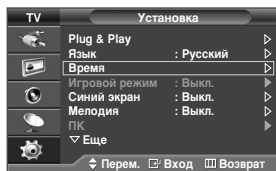

- 1 Чтобы вывести меню на экран, нажмите кнопку **MENU** (□□□).
- 2 С помощью кнопки **▲** или **▼** выберите пункт “Установка” и нажмите кнопку **ENTER** (↵).
- 3 С помощью кнопки **▲** или **▼** выберите **Время** и нажмите кнопку **ENTER** (↵).
- 4 Используя кнопку **▲** или **▼**, выберите необходимый пункт меню, а затем нажмите кнопку **ENTER** (↵).

Доступные пункты меню: Установка часов, Таймер сна, Таймер вкл., Таймер выкл.

- 5 Выполнив все настройки, нажмите кнопку **ENTER** (↵).
- 6 Для выхода нажмите кнопку **EXIT**.

◆ Установка часов

Можно установить часы телевизора, чтобы при нажатии на кнопку **INFO** отображалось текущее время. Кроме того, время необходимо установить для использования таймеров автоматического включения/выключения.

- Чтобы выбрать **Часов** или **Минут**, нажмите кнопку **◀** или **▶**.
Установите данные значения с помощью кнопки **▲** или **▼**.

➤ Можно также установить значение времени (часы и минуты), используя кнопки с цифрами на пульте дистанционного управления.

➤ В случае сбоя в энергоснабжении или выключения устройства настройки времени будут утеряны.

◆ Таймер сна

Можно установить промежуток времени от 30 до 180 минут, по окончании которого телевизор автоматически перейдет в режим ожидания.

- Выберите один из предварительно установленных промежутков времени до выключения (**Выкл.**, **30**, **60**, **90**, **120**, **150** или **180**), используя кнопку **▲** или **▼**.

➤ Этот таймер можно установить с помощью кнопки **SLEEP** на пульте дистанционного управления. Если таймер еще не установлен, будет отображаться значение **Выкл.**. Если таймер уже установлен, будет отображаться время, оставшееся до перехода телевизора в режим ожидания.

◆ Таймер вкл. / Таймер выкл.

Можно настроить таймер включения/выключения так, чтобы телевизор автоматически включался или выключался в определенное время.

☛ Сначала необходимо установить часы.

- **Таймер вкл.:** Выберите **Часов**, **Минут**, **Программа** или **Громкость** с помощью кнопки **◀** или **▶**.
Используя кнопку **▲** или **▼**, установите данные значения.

Чтобы активировать функцию **Таймер вкл.** с выбранными параметрами, установите значение **Да** для параметра **Активация**, используя кнопку **▲** или **▼**.

➤ Можно также установить значение времени (часы и минуты) с помощью кнопок с цифрами на пульте дистанционного управления.

- **Таймер выкл.:** Выберите **Часов** и **Минут**, используя кнопки **◀** или **▶**.

Чтобы активировать функцию **Таймер выкл.** с выбранными параметрами, установите значение **Да** для параметра **Активация** с помощью кнопки **▲** или **▼**.

➤ Можно также установить значение времени (часы и минуты), используя кнопки с цифрами на пульте дистанционного управления.

☛ Автоматическое выключение питания

Когда включен таймер, телевизор выключится автоматически, если в течение 3 часов с момента включения телевизора таймером не было выполнено ни одной команды. Данная функция применяется, только когда таймер включен. Она предотвращает возможный перегрев телевизора при его продолжительной работе.

Язык / Синий экран / Мелодия / Экон. энергии

- 1 Чтобы вывести меню на экран, нажмите кнопку **MENU** (□□□).
- 2 С помощью кнопки **▲** или **▼** выберите пункт "Установка" и нажмите кнопку **ENTER** (↵).
- 3 Используя кнопку **▲** или **▼**, выберите необходимый пункт меню, а затем нажмите кнопку **ENTER** (↵).

Доступные пункты меню: Язык, Синий экран, Мелодия, Экон. энергии

- 4 Выполнив все настройки, нажмите кнопку **ENTER** (↵).
- 5 Для выхода нажмите кнопку **EXIT**.

◆ Язык

Отличается в зависимости от модели. При первом включении телевизора, обязательно выберите язык, который будет использоваться при отображении на экране меню и другой информации.

◆ Синий экран: Вкл./Выкл.

Если нет приема сигнала или сигнал очень слабый, вместо изображения с помехами автоматически появляется синий экран. При необходимости просмотра изображения с сильными помехами установите для параметра Синий экран значение **Выкл.**

◆ Мелодия: Вкл./Выкл.

Можно сделать так, чтобы во время включения и выключения телевизора звучала мелодия.

◆ Экон. энергии: Выкл./Низкая/Средний/Высокий

Эта функция настраивает яркость экрана в зависимости от окружающего освещения.

Выкл.: Отключает режим Экон. энергии.

Низкая: работа в обычном режиме, независимо от освещения.

Средний: Яркость экрана устанавливается автоматически в зависимости от окружающего освещения.

Высокий: переход в режим экономии энергии, независимо от освещения.

- Эти параметры можно также установить, нажав кнопку **E.SAVING** на пульте ДУ.

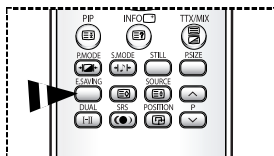
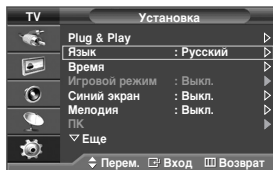

Использование игрового режима

При подключении игровой консоли, например PlayStation™ или Xbox™, можно выбрать игровой режим для получения более реалистичных эффектов.

- 1 Чтобы вывести меню на экран, нажмите кнопку **MENU** (□□□).
- 2 С помощью кнопки **▲** или **▼** выберите пункт "Установка" и нажмите кнопку **ENTER** (↵).
- 3 Нажмите кнопку **▲** или **▼** для выбора пункта **Игровой режим**, а затем нажмите кнопку **ENTER** (↵).
- 4 Выберите значение **Выкл.** или **Вкл.**, нажав кнопку **▲** или **▼**, а затем нажмите кнопку **ENTER** (↵).
- 5 Для выхода нажмите кнопку **EXIT**.

- Если вы хотите отсоединить игровую консоль и подключить другое внешнее устройство, выключите игровой режим в меню.
- При отображении меню телевизора в игровом режиме изображение слегка подрагивает на экране.
- Игровой режим недоступен в режиме TV.

➤ Если для параметра "Игровой режим" установлено значение "Вкл."

- ◆ Для параметра Режим изображения автоматически устанавливается значение "Польз." и пользователи не могут изменить режим изображения.

- ◆ Параметр "Режим звука" в меню "Звук" отключается. Регулировку звука следует выполнить с помощью эквалайзера.

- ◆ Активируется функция "Сброс звука". Если после изменения настроек эквалайзера будет выбрана функция "Сброс", то для эквалайзера будут восстановлены заводские настройки.

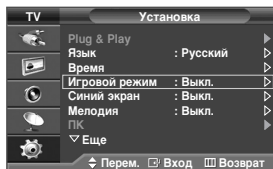

Защита от выгорания экрана

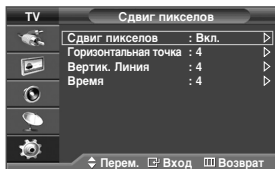
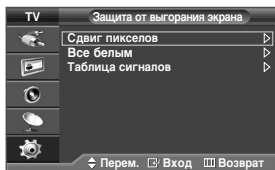
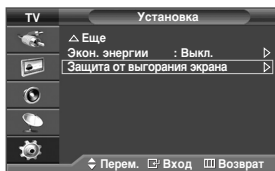

Чтобы уменьшить выгорание экрана, данное изделие оснащено технологией, защищающей от выгорания экрана. С помощью этой системы можно настроить периодическое перемещение изображения вверх/вниз (Вертикальная линия) и из стороны в сторону (Горизонтальная точка). Параметр «Время» предоставляет возможность настроить частоту перемещения в минутах.

- 1 Чтобы вывести меню на экран, нажмите кнопку **MENU** (□□□).
- 2 С помощью кнопки **▲** или **▼** выберите пункт «Установка» и нажмите кнопку **ENTER** (↵).
- 3 С помощью кнопки **▲** или **▼** выберите **Защита от выгорания экрана** и нажмите кнопку **ENTER** (↵).
- 4 Используя кнопку **▲** или **▼**, выберите необходимый пункт меню, а затем нажмите кнопку **ENTER** (↵).

Доступные пункты меню: Сдвиг пикселей, Все белым, Таблица сигналов

- 5 Выполнив все настройки, нажмите кнопку **ENTER** (↵).
- 6 Для выхода нажмите кнопку **EXIT**.

- ◆ **Сдвиг пикселей:** С помощью этой функции можно каждую минуту сдвигать пиксели изображения на плазменной панели в горизонтальном или вертикальном направлении, чтобы максимально уменьшить остаточное изображение.
 - Используя кнопку **▲** или **▼**, выберите значение **Вкл.** для параметра **Сдвиг пикселей**, а затем нажмите кнопку **ENTER** (↵).
 - Используя кнопку **▲** или **▼**, выберите необходимый пункт меню, а затем нажмите кнопку **ENTER** (↵).

Доступные пункты меню: Горизонтальная точка, Вертик. Линия, Время

- Оптимальные значения параметров для сдвига пикселей;

Горизонтальная точка	4
Вертик. Линия	4
Время(минуты)	4

- ◆ **Все белым:** Эта функция помогает устранить остаточные изображения с экрана посредством изменения цвета всех пикселей на белый. Рекомендуется использовать функцию в случае появления на экране остаточных изображений или символов, особенно если в течение долгого времени на экране отображалось неподвижное изображение.
- ◆ **Таблица сигналов:** Эта функция помогает устранить остаточные изображения с экрана посредством использования всех пикселей плазменной панели для отображения различных движущихся узоров. Рекомендуется использовать функцию в случае появления на экране остаточных изображений или символов, особенно если в течение долгого времени на экране отображалось неподвижное изображение.
 - Для устранения остаточных изображений с экрана используйте функцию **Все белым** или **Таблица сигналов**. Обе функции предназначены для устранения остаточных изображений с экрана, но функция **Таблица сигналов** более эффективна.
 - Для результативного устранения с экрана остаточных изображений необходимо включить соответствующую функцию на долгий промежуток времени (приблизительно 1 час). Если с первого раза не удалось уменьшить остаточные изображения, повторите соответствующую функцию еще раз.
 - Чтобы отменить функцию, нажмите любую кнопку на пульте ДУ.

Настройка свойств экрана (На основе Windows XP)

Свойства экрана ОС Windows для типичного компьютера приведены ниже. Однако действительный вид окон на вашем ПК, вероятно, будет отличаться от вида окон, показанных здесь, в зависимости от версии Windows и видеокарты. Даже если действительный вид окон отличается от показанного здесь, основные инструкции по настройке применимы почти во всех случаях. (В противном случае обратитесь к производителю компьютера или торговому представителю компании Samsung).

- 1 Щелкните правой кнопкой мыши на рабочем столе Windows, а затем выберите пункт **Properties (Свойства)**. Появится окно **Display Properties (Свойства экрана)**.
- 2 Щелкните на вкладке **Settings (Параметры)** а затем установите разрешение экрана, пользуясь указаниями таблицы режимов синхронизации. Нет необходимости изменять настройку качества цветопередачи.
- 3 Щелкните **Advanced (Дополнительно)**. Появится диалоговое окно новых настроек.
- 4 Выберите вкладку **Monitor (Монитор)**, затем установите **Screen refresh rate (Частота обновления экрана)** в соответствии с таблицей режимов синхронизации. Если ваш видеоадаптер дает возможность индивидуально устанавливать строчную и кадровую частоту, вы можете установить их вместо использования настройки **Screen refresh rate (Частота обновления экрана)**.
- 5 Нажмите **OK**, чтобы закрыть окно, а затем еще раз нажмите **OK** в окне **Display Properties (Свойства экрана)**. После этого, компьютер может автоматически перезагрузиться.

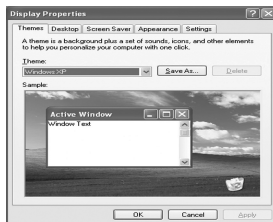

Режим входа (ПК)

Положение изображения на экране и его размер могут изменяться в зависимости от выбранного типа монитора компьютера и его разрешения. В данной таблице приведены все поддерживаемые режимы синхронизации:





Видеосигнал	Разрешение (точек X линий)	Частота кадров (Гц)	Частота строк (кГц)	Полярность кадровых синхроимпульсов	Полярность строчных синхроимпульсов
Совместимость с IBM PC / AT	640 x 350	70.086	31.469	P	N
	720 x 400	70.087	31.469	N	P
	640 x 480	59.940	31.469	N	N
		70.000	35.000	N/P	N/P
		72.809	37.861	N	N
		75.000	37.500	N	N
	800 x 600	56.250	35.156	N/P	N/P
		60.317	37.879	P	P
		70.000	43.750	N/P	N/P
		72.188	48.077	P	P
	848 x 480	75.000	46.875	P	P
		60.000	31.020	P	P
		74.769	37.684	P	N
	1024 x 768	60.004	48.363	N	N
		70.069	56.476	N	N
		72.000	57.672	N/P	N/P
75.029		60.023	P	P	

(N: отрицательная / P: положительная)

- ◆ Режим чересстрочной развертки не поддерживается.
- ◆ При выборе нестандартного видео формата телевизор может работать неправильно.
- ◆ Форматы 480i/p, 576i/p, 720p или 1080i недоступны в режиме ПК.
- ◆ Качество отображения текста с ПК является оптимальным в режиме XGA (1024 x 768, 60 Гц).

Настройка изображения в режиме ПК

➤ С помощью кнопки **SOURCE** () выберите режим **ПК**.

- 1 Чтобы вывести меню на экран, нажмите кнопку **MENU** ().
- 2 С помощью кнопки **▲** или **▼** выберите пункт "Установка" и нажмите кнопку **ENTER** ().
- 3 С помощью кнопки **▲** или **▼** выберите **ПК** и нажмите кнопку **ENTER** ().
- 4 Используя кнопку **▲** или **▼**, выберите необходимый пункт меню, а затем нажмите кнопку **ENTER** ().

Доступные пункты меню: Подстройка изображения, Позиция, Автоподстройка, Сброс настр.



- 5 Выполнив все настройки, нажмите кнопку **ENTER** ().
- 6 Для выхода нажмите кнопку **EXIT**.

◆ Подстройка изображения: Грубо/Точно

Цель подстройки изображения - устранить или уменьшить шумы изображения.

Если с помощью только лишь точной настройки невозможно устранить шумы, тогда выберите как можно лучшую частоту (грубая настройка) и еще раз выполните точную настройку.

Снизив уровень шумов, еще раз настройте изображение по центру экрана.

- 1 Нажмите кнопку **▲** или **▼**, чтобы выбрать пункт **Грубо** или **Точно**, а затем нажмите кнопку **ENTER** ().
- 2 Чтобы настроить качество изображения, используйте кнопку **◀** или **▶**, при этом могут появляться вертикальные полосы или изображение становится расплывчатым. Нажмите кнопку **ENTER** ().

◆ Позиция:

Если изображение от ПК не вписывается в экран телевизора, отрегулируйте позицию изображения на экране.

- 1 Настройте положение с помощью кнопок **▲/▼/◀/▶**.
- 2 Нажмите кнопку **ENTER** ().

◆ Автоподстройка:

Автоподстройка позволяет телевизору автоматически настроить изображение на экране на видеосигнал, подаваемый от ПК.

При этом выполняется автоматическая настройка параметров грубой и точной настройки, а также положения изображения.

◆ Сброс настр.:

Можно заменить все параметры изображения стандартными значениями.

➤ Эти настройки можно выбрать с помощью кнопки **PC** на пульте дистанционного управления.

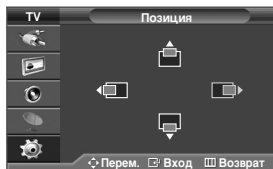
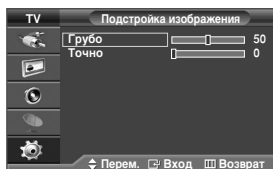
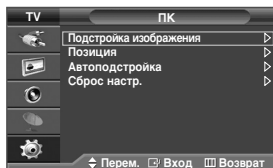
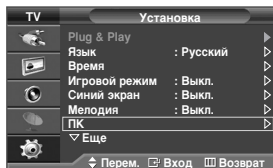

Выполняется автонастройка.
Подождите

Сброс настроек завершен
[Возврат]

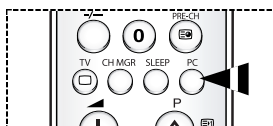

Функции телетекста (в зависимости от модели)

Большинство телевизионных станций предлагают для просмотра текстовую информацию через услугу телетекста. Главная страница телетекста предоставляет информацию о правилах пользования услугой. Кроме того, с помощью пульта ДУ можно выбрать различные параметры, которые соответствуют Вашим требованиям.

Для правильного отображения информации телетекста необходимо, чтобы принимаемый сигнал был стабильным. В противном случае, информация может отсутствовать или могут не отображаться некоторые страницы.

1 (телетекст вкл./смеш.)

Используется для активации режима телетекста после выбора канала, который предлагает услугу телетекста. Нажмите кнопку еще несколько раз, чтобы наложить телетекст на изображение на телеэкране.

2 (дополнительная страница)

Используется для отображения доступной дополнительной страницы.

3 (размер)

Нажмите, чтобы увеличить шрифт в верхней половине экрана в два раза. Для нижней половины экрана нажмите кнопку еще раз. Чтобы вернуться к обычному экрану, нажмите кнопку еще раз.

4 (сохранить)

Используется для сохранения страниц телетекста.

5 (удержать)

Используется для удержания на экране текущей дополнительной страницы; если выбранная страница связана с несколькими дополнительными страницами, они будут отображаться одна за другой. Чтобы возобновить прокрутку страниц, нажмите кнопку еще раз.

6 (следующая страница)

Используется для отображения следующей страницы телетекста.

7 (режим)

Нажмите, чтобы выбрать режим телетекста (LIST (СПИСОК)/FLOF). Если нажать кнопку в режиме LIST (СПИСОК), состоится переход в режим сохранения в список. В режиме сохранения LIST (Список) можно сохранить страницу телетекста в список, используя кнопку  (сохранить).

8 (предыдущая страница)

Используется для отображения предыдущей страницы телетекста.

9 (содержание)

Используется для отображения главной страницы (содержания) в любой момент во время просмотра телетекста.

10 (показать)

Используется для отображения скрытого текста (например, ответы на вопросы викторины). Чтобы вернуться к обычному экрану, нажмите кнопку еще раз.

11 Цветные кнопки (красная/зеленая/желтая/синяя)

Если телевизионная компания поддерживает использование системы FASTEXT, различные тематические разделы, которые отображаются на странице телетекста, будут иметь свой кодовый цвет, и их можно выбрать нажатием цветных кнопок. Нажмите одну из соответствующих кнопок. Отображается соответствующая страница, где другим цветом выделена информация, которую тоже можно выбрать аналогичным образом. Для отображения предыдущей или следующей страницы нажмите соответствующую цветную кнопку.

12 (отменить)

Используется для показа телевизионной передачи во время поиска страницы.

13 (выход)

Выход из экрана телетекста (в зависимости от модели)

➤ Можно изменить страницы телетекста с помощью кнопок с цифрами на пульте ДУ.

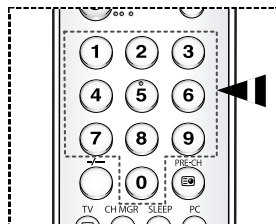
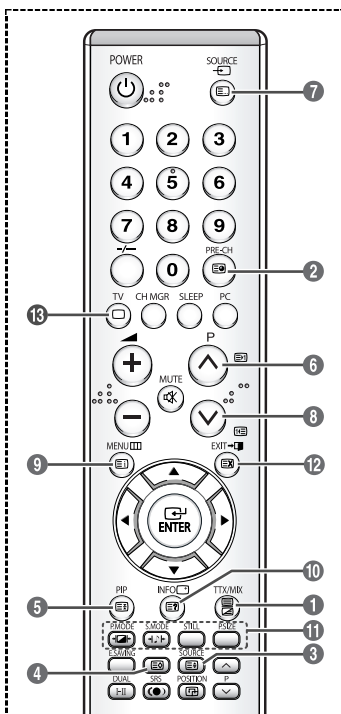

продолжение...

Функции телетекста (в зависимости от модели)

Информация на страницах телетекста делится на шесть категорий:

Часть	Содержимое
A	Номер выбранной страницы.
B	Название канала вещания.
C	Номер текущей страницы или результаты поиска.
D	Дата и время.
E	Текст.
F	Информация о состоянии. Информация FASTEXT.

- Информация телетекста часто распределяется на несколько страниц, которые отображаются в последовательном порядке. Доступ к этим страницам обеспечивается:
 - ◆ вводом номера страницы;
 - ◆ выбором названия страницы из списка;
 - ◆ выбором цветного заголовка (система FASTEXT).
- Нажмите кнопку **TV**, чтобы выйти из режима телетекста.

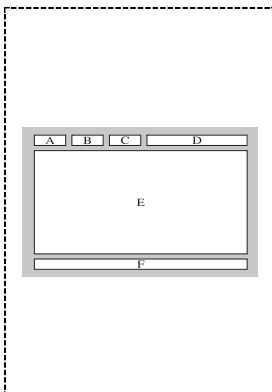

Как закрепить кронштейн для монтажа на стене

- Информация в руководстве по установке может отличаться от информации в Руководстве пользователя телевизора с плазменной панелью (ПП).
Используйте руководство по установке, соответствующее вашему устройству.

Замечания по монтажу кронштейна

- ◆ Для установки настенного кронштейна обратитесь к специалисту.
- ◆ Samsung Electronics не несет ответственности за повреждения изделия или ущерб потребителю при установке изделия потребителем.
- ◆ Изделие предназначено для установки на бетонных стенах. При установке на оштукатуренные или деревянные поверхности изделие может держаться не надежно.
- ◆ Набор деталей и материалов, поставляемых с настенным кронштейном, может быть изменен без предварительного уведомления.

Комплект для монтажа на стену

- ◆ Используйте для монтажа на стену только детали и компоненты, входящие в комплект.

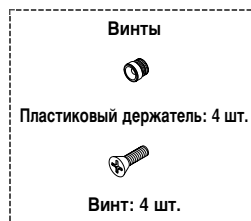
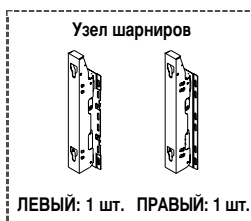
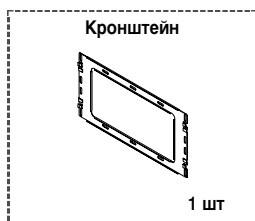

Как установить кронштейн

- 1 Монтажный кронштейн поставляется отдельно.
После сборки кронштейна затяните невыпадающий винт в направлении стрелки. Надежно вкрутив винты в стену, установите кронштейн.

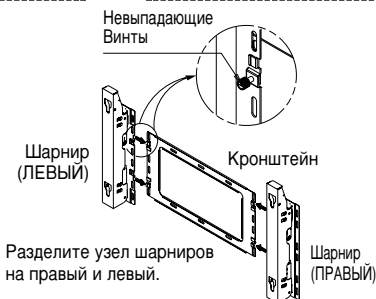

Указания по креплению ПП к кронштейну

- Внешний вид ПП может не соответствовать приведенному на иллюстрации. (Процедура сборки и установки пластикового держателя во всех случаях одинакова.)
- 1 Выкрутите винты на задней стенке ПП.
 - 2 Используя винты, соберите пластиковый держатель. (См. иллюстрацию, приведенную ниже.)

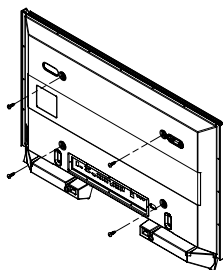

- 1 Попросите рабочих установить кронштейн.
- 2 После монтажа ПП на кронштейне обязательно проверьте, надежно ли закреплен пластиковый держатель справа и слева.
- 3 При установке и настройке угла наклона будьте внимательны, чтобы не прищемить пальцы.
- 4 Надежно закрепите кронштейн на стене, чтобы избежать травмы в случае падения ПП.

продолжение...

Как закрепить кронштейн для монтажа на стене

- 3 Прикрутите пластиковый держатель (см. рисунок 2) винтами к задней части ПП.

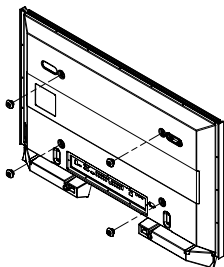

- 4 Удалите стопорные штифты. Прикрепите 4 пластиковых держателя, собранных в шаге ③, к задней панели ПП, вставив их в направляющие отверстия кронштейна; вставьте ① и, зацепив, опустите ② для закрепления ПП на кронштейне, как показано на рисунке. Закрепите ПП, вставив стопорные штифты для предотвращения его падения с кронштейна.

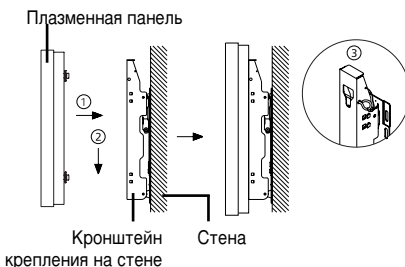

Как отрегулировать угол наклона

- Примечание: закрепите кронштейн на стене, установив его под нулевым углом 0° .

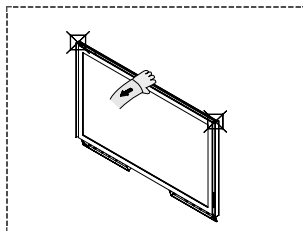
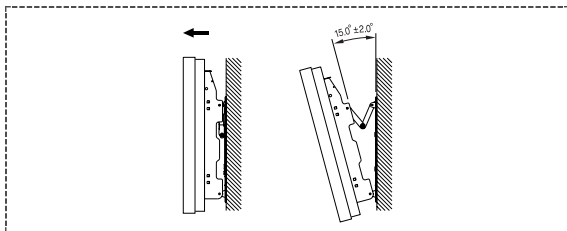

- 1 Прикрепите ПП к кронштейну. (См. инструкции, приведенные выше.)
- 2 Установите угол, наклонив верхний край ПП, прикрепленной к кронштейну, в направлении, указанном стрелкой. (См. рисунок справа.)
- 3 Угол наклона можно установить в диапазоне от 0° до $15^\circ (\pm 2^\circ)$

Чтобы отрегулировать угол наклона плазменной панели, держите ее за середину (не держите панель за края).

Подключение внешних устройств к плазменной панели

- Для подключения к плазменной панели внешних устройств, например, DVD-проигрывателя или домашнего кинотеатра, выполните следующие действия.

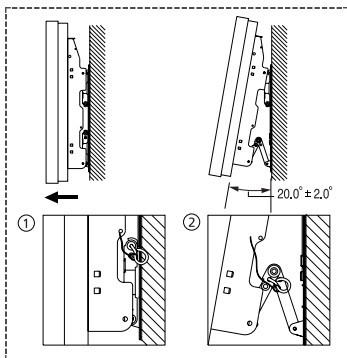

- 1 Обязательно снимите стопорные штифты, расположенные в нижней части панели.
 - Если стопорные штифты не удалены, отрегулировать угол невозможно. Попытка отрегулировать угол, не удалив штифты, может привести к повреждению панели.
- 2 Держась за нижнюю часть ПП, вытаскивайте вперед до упора в направлении стрелки (как показано на рисунке) для регулировки угла наклона. ($0^\circ - 20^\circ$, с шагом 2°) Вставьте стопорные штифты в передние направляющие отверстия с обеих сторон, как показано на рисунке ②.
 - Просмотр телевизора после подключения внешних устройств Удалите стопорные штифты для установки угла наклона на 0° , а затем снова закрепите стопорные штифты.
 - ⚠ В целях соблюдения требований безопасности необходимо обязательно закрепить плазменную панель при помощи стопорных штифтов. Если стопорные штифты не будут установлены, панель может упасть, что может привести к серьезной травме.

Устранение неисправностей

Перед тем, как обратиться в центр сервисного обслуживания компании Samsung, выполните следующие несложные проверки. Если проблему не удастся решить с помощью приведенных ниже инструкций, запишите название модели и ее серийный номер, а затем обратитесь к местному торговому представителю.

Нет звука или изображения

- ◆ Проверьте, подключен ли кабель питания к розетке сети переменного тока.
- ◆ Проверьте, нажата ли кнопка \odot (Питание - Вкл./Выкл.) на передней панели или кнопка **POWER** (\odot) на пульте дистанционного управления.
- ◆ Проверьте установленные уровни контрастности и яркости изображения.
- ◆ Проверьте уровень громкости.
- ◆ Проверьте, не включена ли функция Отключение звука.

Изображение нормальное, но звук отсутствует

- ◆ Проверьте уровень громкости.
- ◆ Проверьте, не была ли нажата кнопка выключения звука **MUTE** на пульте ДУ.

Изображение отсутствует или изображение черно-белое

- ◆ Настройте параметры цвета.
- ◆ Проверьте правильность выбора системы вещания.

Помехи в изображении и звучании

- ◆ Попробуйте выяснить, какое электрическое устройство влияет на работу изделия, и отодвиньте его немного дальше.
- ◆ Подключите телевизор к другой сетевой розетке.

Расплывчатое изображение или изображение с помехами типа "снег", искаженный звук

- ◆ Проверьте направление, расположение и соединение антенны.
Такие помехи часто возникают при использовании комнатной антенны.

Неправильная работа пульта ДУ

- ◆ Замените батареи в пульте ДУ.
- ◆ Очистите окно прохождения сигнала пульта ДУ (верхний край пульта).
- ◆ Проверьте, правильно ли установлены полюсы "+" и "-" батарей.
- ◆ Проверьте, не разряжены ли батареи.

Экран остается черным, а индикатор питания мигает

- ◆ Проверьте на компьютере: Питание, Сигнальный кабель.
- ◆ В телевизоре включен режим энергосбережения.
- ◆ Переместите мышь или нажмите любую клавишу на клавиатуре.

- ◆ Проверьте на подключенном оборудовании (декодере, DVD-проигрывателе, и т.д.): Питание, Сигнальные кабели.
- ◆ В телевизоре включен режим энергосбережения.
- ◆ Нажмите на пульте ДУ или на панели управления кнопку Source (Источник).
- ◆ Выключите и снова включите телевизор.

Технические характеристики

■ Технические характеристики

МОДЕЛЬ		PS-42E7HR / PS-42E7SR	PS-42E71HR
Размер экрана		107 см/42 дюймов (16:9)	107 см/42 дюймов (16:9)
Размеры	Телевизор	1059.5 (Ш) x 362.5 (Г) x 749.5 (В) мм	1059.5 (Ш) x 313.7 (Г) x 767 (В) мм
	Пульт ДУ	41.7 (Ш) x 14.3 (Г) x 29.5 (В)	41.7 (Ш) x 12.6 (Г) x 30.2 (В)
Вес	Телевизор	35 кг	39.5 кг
Напряжение		Переменный ток 100-240 В±10% /50, 60 Гц	
Система цвета		PAL, SECAM, NT4.43	
Система звука		BG, DK, I, L	
Число пикселей		1024 (Г) X 768 (В)	
Вход АНТЕННА		VHF, UHF (75Ω несимметричный)	
Вход ВИДЕО		SCART1, SCART2 AV (боковой) S-VIDEO (боковой) COMPONENT IN (480i/P,576i/P,720P,1080i) PC IN (5-контактный MINI D-SUB) HDMI/DVI IN	
Вход АУДИО		SCART1, SCART2 AV (боковой)/S-VIDEO (боковой) COMPONENT PC DVI	
Выход АУДИО		AUDIO OUT Наушники (боковой)	
Выход громкоговорителей		10 Вт + 10 Вт (8Ω)	

• Подлежит использованию по назначению в нормальных условиях Рекомендуемый период : 60,000 часов Срок службы – 7 лет.



Связывайтесь с SAMSUNG по всему миру

Если у вас есть предложения или вопросы по продуктам Samsung, связывайтесь с информационным центром Samsung.

8-800-200-0400

www.samsung.ru