



Домашний мини-кинотеатр с караоке

ИНСТРУКЦИЯ ПО ЭКСПЛУАТАЦИИ

МОДЕЛЬ: LM-K3960Q

(LM-K3960, LMS-K3960V)

LM-KW3960Q

(LM-KW3960, LMS-KW3960V)

LM-K3860Q

(LM-K3860, LMS-K3860V)

LM-K3565Q

(LM-K3565, LMS-K3565V)

LM-K3365Q

(LM-K3365, LMS-K3365V)

Пожалуйста, внимательно прочитайте данную инструкцию перед тем как включать систему. Держите инструкцию под рукой.

Конструкция и технические характеристики системы могут быть изменены с целью ее усовершенствования без уведомления в инструкции.



Меры предосторожности



ОСТОРОЖНО
ОПАСНОСТЬ ПОРАЖЕНИЯ
ЭЛЕКТРИЧЕСКИМ ТОКОМ.
НЕ ОТКРЫВАТЬ.



ОСТОРОЖНО: ЧТОБЫ ИЗБЕЖАТЬ ПОРАЖЕНИЯ ЭЛЕКТРИЧЕСКИМ ТОКОМ, НЕ СНИМАЙТЕ КРЫШКУ (ИЛИ ЗАДНЮЮ СТЕНКУ). ВНУТРИ ПРИБОРА НЕТ ЭЛЕМЕНТОВ, ПРЕДНАЗНАЧЕННЫХ ДЛЯ РЕГУЛИРОВКИ ПОТРЕБИТЕЛЕМ. ПО ВОПРОСАМ ОБСЛУЖИВАНИЯ ОБРАЩАЙТЕСЬ К КВАЛИФИЦИРОВАННОМУ СПЕЦИАЛИСТУ.



Символ молнии со стрелкой в равностороннем треугольнике предназначен для предупреждения пользователя о наличии опасного напряжения внутри корпуса изделия, достаточно большого, чтобы вызвать поражение человека.



Восклицательный знак внутри равностороннего треугольника предназначен для предупреждения пользователя о наличии важных сведений о работе и о техническом обслуживании, содержащихся в прилагаемой к устройству инструкции.

ОСТОРОЖНО: ЧТОБЫ ПРЕДОТВРАТИТЬ ВОЗГОРАНИЕ ИЛИ ПОРАЖЕНИЕ ЭЛЕКТРИЧЕСТВОМ, НЕ ДОПУСКАЙТЕ ПОПАДАНИЯ В ПРИБОР ВОДЫ.

ВНИМАНИЕ: Нельзя загораживать вентиляционные отверстия. Установка и подключение изделия должны производиться только в соответствии с инструкциями изготовителя.

Отверстия и щели в корпусе предназначены для вентиляции, обеспечения надежной работы и защиты от перегрева. Нельзя устанавливать изделие на кроватях, диванах, коврах и подобных им поверхностях, чтобы избежать блокирования вентиляционных отверстий. Данное изделие нельзя устанавливать в закрытых местах, таких как книжные шкафы или полки, без обеспечения правильной вентиляции или без учета рекомендаций изготовителя.

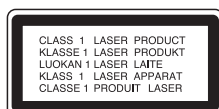

ОСТОРОЖНО:

Данное изделие оснащено лазерной системой.

Чтобы правильно пользоваться прибором, внимательно и целиком ознакомьтесь с руководством. Сохраните его, чтобы иметь возможность обратиться к нему в будущем. Если аппарату потребуется техническое обслуживание, обратитесь к квалифицированному специалисту – см. «порядок действий при техническом обслуживании».

Использование органов управления, выполнение регулировок или действий, не указанных в данной инструкции, может привести к опасному облучению.

ЧТОБЫ НЕ ПОДВЕРГАТЬСЯ ПРЯМОМУ ВОЗДЕЙСТВИЮ ЛУЧА ЛАЗЕРА, НЕ ПЫТАЙТЕСЬ ОТКРЫВАТЬ КОРПУС ПРИБОРА. При открытом кожухе – открытое лазерное излучение. **НЕ ДОПУСКАЙТЕ ПОПАДАНИЯ ЛУЧА ЛАЗЕРА В ГЛАЗА.**

ОСТОРОЖНО: Попадание на аппарат брызг или капель воды не допускается. Запрещается ставить на аппарат вазы и другие сосуды с жидкостями.

ВНИМАНИЕ:

ВОЗМОЖНО ПОРАЖЕНИЕ ВИДИМЫМ ИЛИ НЕВИДИМЫМ ЛАЗЕРНЫМ ИЗЛУЧЕНИЕМ ВО ВРЕМЯ ОТКРЫВАНИЯ ИЛИ ЗАКРЫВАНИЯ ИЗДЕЛИЯ

ВНИМАНИЕ: Шнур питания

Большинство электроприборов рекомендуется подключать к выделенному источнику питания.

Это источник питания с одной розеткой, который обеспечивает питание только данного прибора и не имеет дополнительных розеток или параллельных источников. Обратитесь к странице технических характеристик данного руководства для справки. Не перегружайте розетки. Перегруженные, слабо закрепленные или поврежденные розетки, удлинители, изношенные шнуры питания, поврежденная или треснувшая изоляция представляют опасность. Любое из данных условий может привести к удару электрическим током или возгоранию. Периодически проверяйте шнур питания прибора: если его внешний вид свидетельствует о повреждении или износе, прекратите использование прибора и замените шнур питания его точным аналогом в фирменном сервисном центре.

Следите, чтобы шнур питания не подвергался физическому или механическому воздействию, т. е. шнур нельзя перекручивать, запутывать, пережимать, прищемлять дверьми, по нему нельзя ходить. Обращайте особое внимание на штепсель, розетки и место соединения шнура с прибором.

Утилизация старого оборудования



1. Символ на устройстве, изображающий перечеркнутое мусорное ведро на колесах, означает, что на изделие распространяется Директива 2002/96/ЕС.
2. Электрические и электронные устройства должны утилизироваться не вместе с бытовым мусором, а через специальные места, указанные правительственными или местными органами власти.
3. Правильная утилизация старого оборудования поможет предотвратить потенциально вредное воздействие на окружающую среду и здоровье человека.
4. Для получения более подробных сведений о старом оборудовании обратитесь в администрацию города, службу, занимающуюся утилизацией или в магазин, где был приобретен продукт.

Энергосберегающий режим

Вы можете перевести устройство в энергосберегающий режим.

Включив устройство, нажмите и удерживайте кнопку POWER (⏻ STANDBY/ON) в течение около 3 секунд. - Когда устройство выключено, на дисплее ничего не отображается.

Чтобы отменить данный режим, нажмите кнопку POWER (⏻ STANDBY/ON), CLOCK, TIMER или DEMO.

Содержание

ВВЕДЕНИЕ

| | |
|---------------------------------|---|
| Меры предосторожности | 2 |
| Содержание | 3 |
| Перед началом работы | 3 |
| Передняя панель/Задняя стенка | 4 |
| Пульт дистанционного управления | 5 |

ПОДГОТОВКА

| | |
|----------------------|-------|
| Подключение | 6-9 |
| Перед началом работы | 10-18 |

ОСНОВНЫЕ ФУНКЦИИ

| | |
|---|-------|
| Использование DVD и Video CD | 18-21 |
| Использование аудио CD и дисков MP3/WMA | 21-22 |
| Воспроизведение по программе | 22 |
| Работа с дисками JPEG | 23 |
| Работа с диском формата DivX | 24 |
| Использование РАДИО | 25-26 |
| Использование кассет | 27 |
| Запись | 27 |
| Использование КАРАОКЕ | 28-31 |

СПРАВКА

| | |
|-------------------------------------|----|
| Устранение возможных неисправностей | 32 |
| Список кодов языков | 33 |
| Список кодов регионов | 33 |
| Технические характеристики | |

Символы

Символ

На экране телевизора во время работы может появляться значок "". Он означает, что функция, указанная в руководстве отсутствует на данном конкретном видеорежиме.

Используемые в инструкции обозначения дисков

Раздел инструкции, в названии которой имеется один из следующих символов, касается дисков, обозначенных соответствующим символом.

| | |
|---|-----------|
|  | DVD |
|  | Видео CD |
|  | Аудио CD |
|  | Диск MP3 |
|  | Диск WMA |
|  | Диск JPEG |
|  | Диск DivX |

Используемые в инструкции обозначения



 Обозначает действия, могущие причинить вред как самой системе, так и другим приборам.

 Обозначает особые функции системы.

 Обозначает подсказки и замечания о том, как легче выполнить то или иное действие.

Перед началом работы

Диски, которые можно проигрывать

| | |
|---|--|
|  | DVD (диск 8 см /12 см) |
|  | Видео компакт-диск (диск 8 см /12 см) |
|  | Аудио компакт-диск (диск 8 см /12 см) |

Кроме того, аппарат может проигрывать DVD±R, DVD±RW, SVCD а также CD-R или CD-RW-диски, на которых содержатся аудиозапись или файлы MP3, WMA, JPEG или DivX.

Примечания

- В зависимости от записывающего аппарата или от самого диска CD-R/RW(или DVD±R/RW) некоторые диски CD-R/RW(или DVD±R/RW) система воспроизвести не сможет.
- Не приклеивайте какие-либо наклейки или этикетки на диск (как со стороны этикетки, так и с обратной стороны).
- Не пользуйтесь дисками неправильной формы (например, покоробленными в результате нагревания или многоугольными). Это может привести к неисправности.

Замечания о ВИДЕО и DVD-дисках

Некоторые операции воспроизведения дисков DVD и видео компакт-дисков могут быть преднамеренно отключены изготовителями программного обеспечения. Поскольку этот плеер проигрывает диски DVD и видео компакт-диски в соответствии с содержанием, разработанным изготовителем программного обеспечения, некоторые функции плеера при воспроизведении могут оказаться недоступными, или могут появиться дополнительные функции. Также обратите внимание на инструкции, прилагаемые к дискам DVD и видео компакт-дискам. Некоторые диски DVD, изготовленные для коммерческих целей, проигрывать на этом плеере невозможно.

Региональный код DVD-плеер и дисков DVD

Данный DVD Караоке разработан и изготовлен с целью воспроизведения дисков DVD с программным обеспечением, закодированным для региона «5». Код региона на этикетках некоторых дисков DVD указывает, на плеере какого типа можно проигрывать эти диски. На данном плеере можно проигрывать диски DVD только с этикетками «5» или «ALL». При попытке проигрывания других дисков на экране телевизора появляется сообщение «Check Regional Code» (проверьте региональный код). На некоторых дисках может отсутствовать этикетка с кодом, хотя их воспроизведение запрещено вследствие местных ограничений.



Передняя панель/Задняя стенка

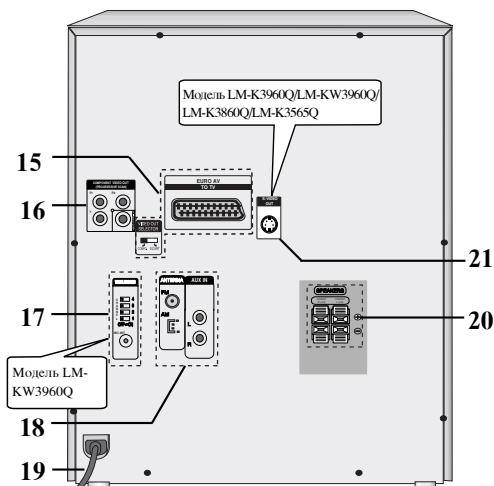
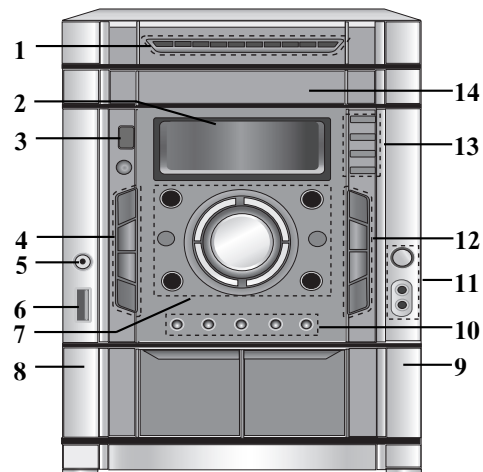

1. Кнопки с ЦИФРАМИ (0-9)
2. Окно дисплея
3. Кнопка POWER (⏻ STANDBY/ON)
4. • Кнопка ПРОГРАММА/ПАМЯТЬ (PROG./МЕМО.)
• Кнопка СТЕРЕО/МОНО (СТ./МО.),
СКОРОСТНАЯ ПЕРЕЗАПИСЬ (HI-DUBB.)
• Кнопка СИНХРОННАЯ ЗАПИСЬ CD (CD SYNC.),
НОРМАЛЬНАЯ ПЕРЕЗАПИСЬ (NOR-DUBB.)
• Кнопка ЗАПИСЬ/ПАУЗА ЗАПИСИ (●REC/||)
5. ГНЕЗДО НАУШНИКОВ (PHONES): $\varnothing 3.5\text{мм}$
6. Разъем USB
7. • Кнопки выбора функций
(TUNER, KARAOKE DVD/CD, TAPE, USB, AUX)
• Кнопка SET/CD II, RDS (НЕ ВО ВСЕХ МОДЕЛЯХ)
• Кнопка XDSS plus
• Кнопка XTS Pro
• Кнопка Virtual E.X
• Кнопка EQ master
• Ручка ГРОМКОСТЬ (VOLUME)
8. Положение ▲ PUSH EJECT (TAPE 1)
9. Положение ▲ PUSH EJECT (TAPE 2)
10. • Кнопка PRESET (-/+)
• Кнопка РЕВЕРС КАССЕТЫ (◀)
• Кнопка ВОСПРОИЗВЕДИТЕ (▶)
• Кнопка ОСТАНОВ (■STOP)
• Кнопки CD SKIP/SEARCH (◀◀ ◀/▶▶ ▶▶),
TAPE REWIND/ FAST FORWARD (◀◀ ◀/▶▶ ▶▶), TUNING (-/+)
11. • ГРОМКОСТЬ МИКРОФОНА (MIC VOL. -/+)
• МИКРОФОННЫЕ РАЗЪЕМЫ (MIC1, MIC2):
 $\varnothing 6.3\text{ мм}$: НЕ ВО ВСЕХ МОДЕЛЯХ
12. • Кнопка ПРОПУСК ДИСКА (D.SKIP)
• Кнопка ЧАСЫ (CLOCK)
• Кнопка таймера (TIMER)
• Кнопка PLAY MODE, DEMO
13. • Кнопка Открыть/Закреть (▲OP./CL.)
• Кнопки ИЗВЛЕЧЕНИЯ ДИСКА (DISC1, DISC2, DISC3)
14. ЗАСЛОНКА ДИСКОВОДА
15. • Разъем EURO AV-TV
• Переключатель ВИДЕО ВЫХОДОВ (VIDEO OUT SELECTOR)
16. • Разъем COMPONENT VIDEO OUT (компонентный видеовыход) / PROGRESSIVE SCAN (прогрессивная развертка) (Y Pb Pr)
• Выходной разъем видео (VIDEO OUT)
17. Модель LM-KW3960Q
• Переключатель канала беспроводного микрофона
• Разъем антенны беспроводного микрофона
18. • Разъем антенны FM/AM
• Разъем подключения дополнительного оборудования (AUX IN)
19. СЕТЕВОЙ ШНУР
20. Выходы на акустический системы
21. Разъем оптического входа (S-VIDEO OUT) (Модель LM-K3960Q/LM-KW3960Q/LM-K3860Q/LM-K3565Q)

Пульт дистанционного управления

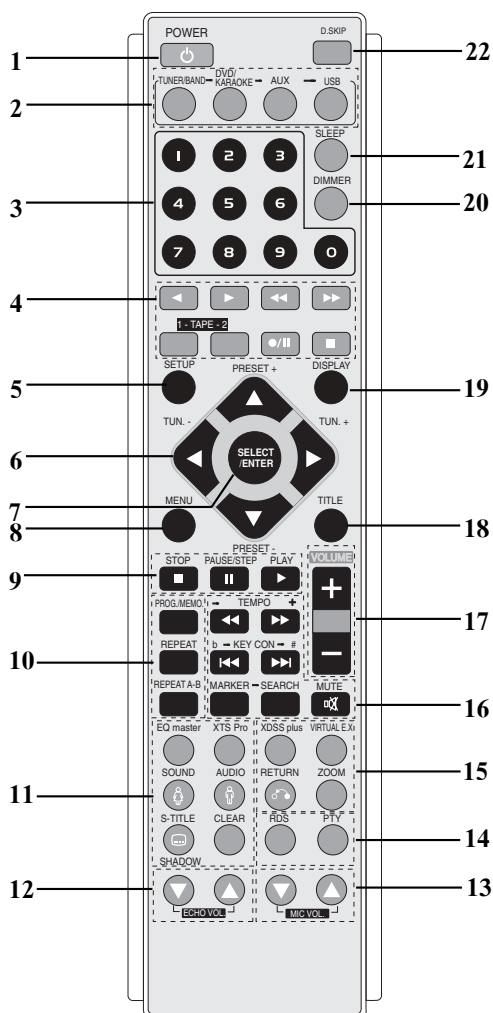

1. Кнопка включения (POWER)
2. Кнопка ВЫБОРА ФУНКЦИИ (TUNER/BAND, DVD/KARAOKE, AUX, USB)
3. Кнопки с ЦИФРАМИ (0-9)
4. Кнопки управления кассетами
- РЕВЕРСИВНОЕ ВОСПРОИЗВЕДЕНИЕ (◀)
- ВОСПРОИЗВЕДЕНИЕ (▶)
- ОБРАТНАЯ / ПРЯМАЯ ПЕРЕМОТКА (◀◀▶▶)
- Кнопки выбора кассеты (1-TAPE-2)
- Кнопка ЗАПИСЬ/ПАУЗА ЗАПИСИ (●/||)
- ОСТАНОВ КАССЕТЫ (■)
5. Кнопка установки (SETUP)
6. • Кнопки со стрелками (▲/▼/◀/▶)
(Используются для высвечивания сделанного выбора на экране меню GUI, TITLE и на экране MENU.)
• Кнопки PRESET (-/+) (▲/▼)
• Кнопки TUN. (-/+) (◀/▶)
7. Кнопка выбора/ввода (SELECT/ENTER)
8. Кнопка МЕНЮ (MENU)
(Кнопка MENU вызывает меню, которое находится на видеодисках DVD)
9. Кнопки STOP (■), PAUSE(II)/ STEP, PLAY (▶)
10. Кнопки PROG./MEMO., REPEAT, REPEAT A-B
11. Кнопки EQ master, XTS Pro, SOUND/FEMALE(♀), AUDIO/MALE(♂), SUBTITLE (S-TITLE)/SHADOW, CLEAR
12. Кнопки ECHO VOL. (●/○)
13. Кнопки MIC VOL. (●/○)
14. Кнопки RDS,PTY (НЕ ВО ВСЕХ МОДЕЛЯХ)
15. Кнопки XDSS plus, VIRTUAL E.X.RETURN, ZOOM
16. Кнопки SCAN (◀◀▶▶)/ TEMPO (-/+)/ KEY CONTROL (b#)/ SKIP (◀◀▶▶), MARKER, SEARCH, MUTE
17. Кнопки VOLUME -/+
18. Кнопка НАЗВАНИЕ (TITLE)
(Кнопка НАЗВАНИЕ вызывает на экран название, которое находится на видеодисках DVD.)
19. Кнопка ДИСПЛЕЙ (DISPLAY)
20. Кнопка DIMMER
21. Кнопка SLEEP
22. Кнопка ПРОПУСК ДИСКА (D.SKIP)

ВВЕДЕНИЕ

Диапазон работы пульта дистанционного управления

Направьте пульт дистанционного управления на датчик дистанционного управления и нажимайте кнопки.

- **Диапазон:** Примерно 23 фута (7 м) от приемника
- **Угол:** Примерно 30° в любом направлении от передней стенки.

Установка элементов питания в пульт дистанционного управления

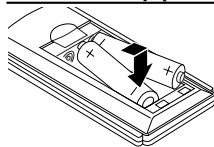

Снимите крышку батарейного отсека на тыльной стороне пульта дистанционного управления и вставьте два элемента питания R03 (тип AAA), соблюдая полярность.

⚠ Осторожно

Не используйте одновременно старые и новые элементы питания. Никогда не используйте одновременно элементы питания разных типов (обычные, щелочные и т. д.).

Подключение

Подключение к телевизору

- Выберите одно из следующих подключений в зависимости от возможностей имеющегося оборудования.

Рекомендации

- В зависимости от телевизора и другого подключенного оборудования существует несколько способов подключения аппарата. Воспользуйтесь одним из описанных ниже подключений.
- Для получения наилучшего результата при необходимости обратитесь к инструкциям по эксплуатации телевизора, кассетного видеомagnetofона, акустической стереосистемы или других устройств.

Осторожно

- Убедитесь, что устройство подключено непосредственно к телевизору. Выберите соответствующий аудио/видеоход вашего телевизора.
- Не подключайте ваше устройство к телевизору через видеомagnetofон. Изображение может быть искажено системой защиты от копирования.

Подключение к входу Video

Подключите разъем VIDEO OUT на устройстве к разъему VIDEO IN на телевизоре, используя прилагаемый видеокabель (V).

Подключение к входу S-Video (Модель LM-K3960Q/LM-KW3960Q/ LM-K3860Q/LM-K3565Q)

Подключите разъем S-VIDEO OUT на устройстве к разъему S-VIDEO IN на телевизоре, используя приобретаемый дополнительно кабель S-Video (S).

Подключение компонентного видео (ColorStream®) (наилучший вариант)

Соедините кабелем Y Pb Pr (C) гнезда COMPONENT VIDEO OUT (PROGRESSIVE SCAN) (Y Pb Pr) аппарата с соответствующими входными гнездами телевизора.

Подключение при помощи разъема SCART

- 1 Подключите разъем кинотеатра EURO AV TO TV к соответствующему входному гнезду телевизора при помощи кабеля SCART (T).
- 2 Для приема звукового сигнала телевизора нажимайте кнопку AUX передней панели или пульта дистанционного управления до появления на экране дисплея надписи «TV-AUDIO».

Примечание

Вход SCART не поддерживает прием видеосигнала.

Внимание

Переключатель видеовыходов (VIDEO OUT SELECTOR)

В зависимости от способа подсоединения устройства к телевизору нужно установить тип видеовыхода. Выключив устройство, с помощью переключателя видеовыходов (VIDEO OUT SELECTOR) выберите компонентный видеовыход (разъем PROGRESSIVE SCAN) или выход SCART (разъем EURO AV TO TV).



Подключение прогрессивной развертки (ColorStream® pro)

- Если ваш телевизор поддерживает систему телевизионного вещания высокой четкости или систему цифрового сигнала (digital ready), вы можете использовать данное преимущество, подключившись к выходу с прогрессивной разверткой сигнала для обеспечения повышенной разрешающей способности.
- Если Ваш телевизор несовместим с изображением в формате прогрессивной развертки, при попытке применить прогрессивную развертку на DVD-шлере изображение будет выглядеть хаотичным

Соедините дополнительным кабелем Y Pb Pr (C) гнезда COMPONENT VIDEO OUT (PROGRESSIVE SCAN) (Y Pb Pr) аппарата с соответствующими входными гнездами телевизора.

Примечания

- Для получения прогрессивной развертки в установочном меню выберите опцию "On" (Вкл) для команды Progressive (см. стр. 15)
- Невозможно выбрать выход с прогрессивной разверткой сигнала, если переключатель VIDEO OUT SELECTOR (селектор видеовыходов) установлен в положение SCART.

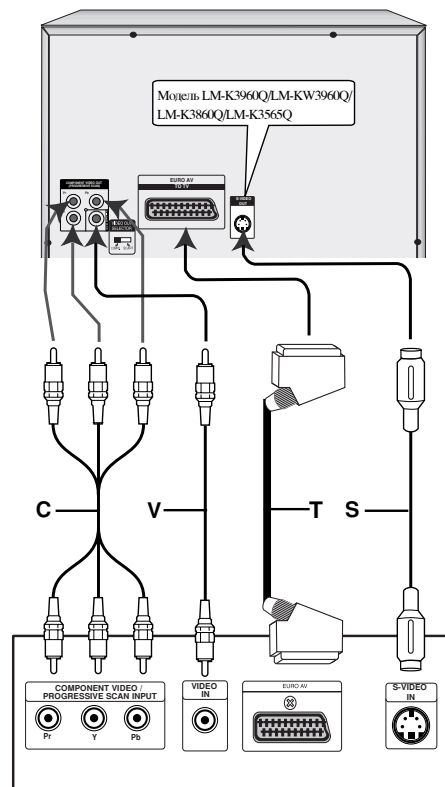

Задняя панель телевизора

Подключение

Подключение к антенне

Для прослушивания радио подключите FM/AM-антенны (в комплекте).

- Подключите рамочную AM-антенну к AM-разъему.
- Подключите проводочную FM-антенну к FM-разъему.

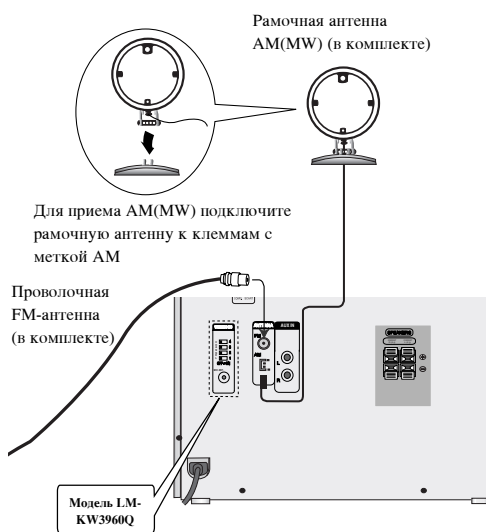

Примечания

- Чтобы избежать помех расположите рамочную AM антенну на некотором расстоянии DVD-кинотеатра и других приборов.
- Удостоверьтесь, что проводочная FM антенна полностью развернута.
- Подключив проводочную FM антенну, по возможности обеспечьте ее горизонтальное положение.

Подключение к дополнительному оборудованию

К разъему AUX можно подключить видеомаягнитофон или другое устройство.

Этот кинотеатр принимает аналоговый сигнал от дополнительного оборудования.

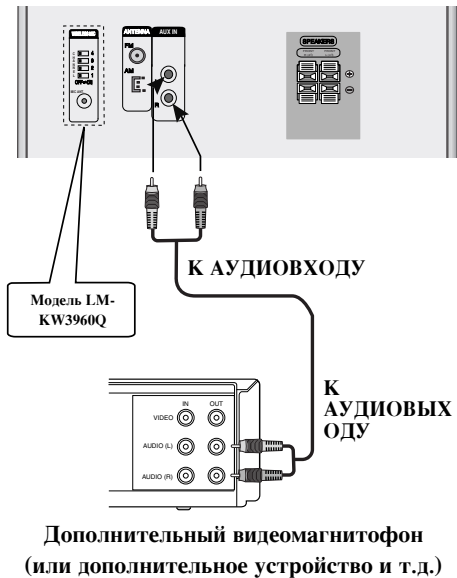

- 1** Подключите видеомаягнитофон или другое дополнительное устройство к разъему AUX.
- 2** Нажимайте кнопку AUX передней панели или пульта дистанционного управления до появления на экране дисплея надписи «AUX».

ПОДГОТОВКА

Подключение

Подключение к USB

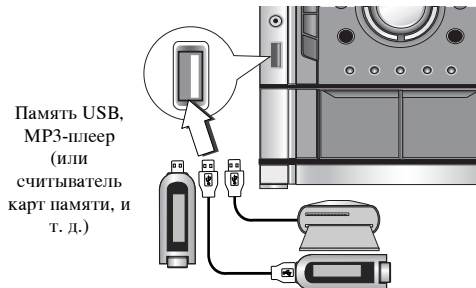

- 1 Соедините разъем USB-памяти (или MP3-плеера и т. д.) с разъемом USB на передней панели.
- 2 Выберите функцию USB нажатием кнопки USB передней панели или пульта дистанционного управления.
На экране дисплея появляется надпись «USB».

Чтобы отключить USB-накопитель

1. Выберите другой функциональный режим или нажмите дважды кнопку STOP (■).
2. Отсоедините USB-кабель от устройства.

Примечания

- Не отсоединяйте USB-носитель во время работы устройства.
- Возможно воспроизведение музыкальных файлов (MP3/WMA), файлов с изображениями (JPEG) и файлов DivX.
- Данное устройство не использует USB HUB.
- Карты памяти, рекомендуемые для использования: Compact Flash Card (CFC), Micro Drive (MD), Smart Media Card (SMC), Memory Stick (MS), Secure Digital Card (SD), Multi Media Card (MMC), Memory Stick Pro (MS-Pro).
- Изделие совместимо с: файловой системой FAT 16, 32.
- Используйте только рекомендованные карты памяти.
- Не поддерживается совместная работа с устройствами, для которых требуется установка дополнительной программы при подключении этого устройства к компьютеру.
- Для обеспечения нормального функционирования HDD-накопителя через интерфейс USB убедитесь, что вы подключили дополнительный шнур питания. На диске может быть не более четырех основных разделов. Если разделов больше, устройство не поддерживает диск.
- Если диск USB-накопитель содержит две или более папок, они будут отображаться на экране. Если вы хотите вернуться к предыдущему меню после того, как выбрали папку, нажмите кнопку RETURN.
- Устройство не поддерживает цифровую камеру и мобильный телефон.

Подключение к антенне беспроводного микрофона - Модель LM-KW3960Q

Используя беспроводной микрофон, подключите антенну беспроводного микрофона, входящую в комплект, к антенному гнезду беспроводного микрофона на плеере.



Настройка канала беспроводного микрофона - Модель LM-KW3960Q

- Если поблизости работает подобное беспроводное устройство, могут возникнуть взаимные помехи. В этом случае переключитесь на другой канал переключателем каналов, отключите питание, затем снова включите его. Переключателем каналов установите тот же самый канал.

[Беспроводной микрофон] [Задняя панель аппарата]

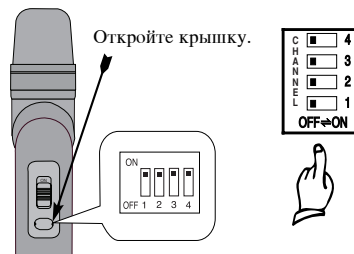

- Можно задать смену каналов 9 типов.

| Номер переключателя канала. | | | | Номер канала |
|-----------------------------|-----|-----|-----|--------------|
| 1 | 2 | 3 | 4 | |
| ON | OFF | OFF | OFF | CH1 |
| OFF | ON | OFF | OFF | CH2 |
| ON | ON | OFF | OFF | CH3 |
| OFF | OFF | ON | OFF | CH4 |
| ON | OFF | ON | OFF | CH5 |
| OFF | ON | ON | OFF | CH6 |
| ON | ON | ON | OFF | CH7 |
| OFF | OFF | OFF | ON | CH8 |
| ON | OFF | OFF | ON | CH9 |

Подключение

Подсоединение акустической системы

В соответствии с цветовой маркировкой клемм при помощи соединительных кабелей подключите акустические системы (АС).

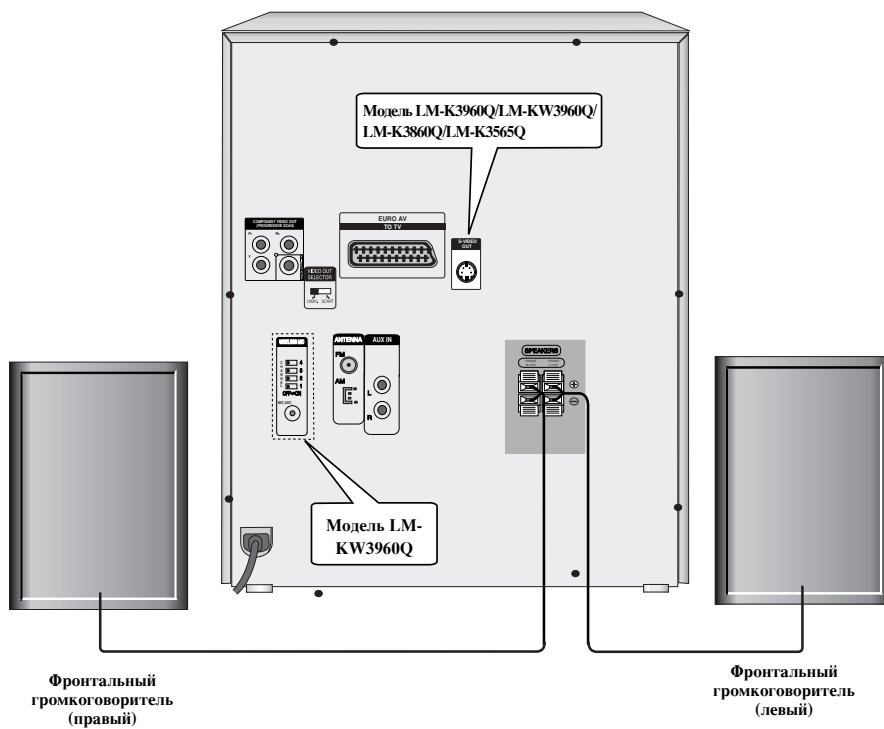

Примечания

- Убедитесь в соответствии знаков полярности + и - на зажимных клеммах прибора и на компонентах звуковой системы. Если перепутать провода, звук будет искажен, а его база неопределённой.
- Если вы используете громкоговорители, на которых не указана максимальная подводимая мощность, прибавляйте громкость осторожно, чтобы не подать на громкоговорители слишком большую мощность.
- Правильно подключите фронтальные правую и левую акустические системы. Если их поменять местами, возможно искажение звука.

Перед началом работы

Регулировка уровня громкости

- Чтобы увеличить громкость звука, поверните регулятор VOLUME по часовой стрелке; чтобы уменьшить громкость, поверните его против часовой стрелки.
- Чтобы увеличить громкость звука с пульта дистанционного управления, нажмите кнопку VOLUME +, чтобы уменьшить громкость, нажмите кнопку VOLUME -.

MUTE

Чтобы временно выключить звук, нажмите эту кнопку. При этом на дисплее будет мигать индикатор: “”.

Разъем наушников

Вставьте стереонаушники (Ø3.5mm) в разъем наушников. Акустические системы автоматически отключаются, если вы подключаете наушники (поставляются отдельно).

Эффект эквалайзера

Вы можете выбрать 7 установленных звуковых настроек и регулировать низкие, средние и высокие частоты.

- Вы можете выбрать требуемый режим воспроизведения звука нажатием кнопки **EQ master** передней панели или пульта дистанционного управления.

Если вы хотите изменить режим воспроизведения звука, повторно нажимайте кнопку **EQ master** в течение 3 секунд.

Каждый раз, когда вы нажимаете кнопку, на дисплее изменяется отображение режима, как показано ниже.

NORMAL → USER EQ → POP → CLASSIC
↑ ↓
JAZZ ← DRAMA ← ROCK

- В режиме USER EQ вы можете изменить настройки низких, средних и высоких частот.
 1. Выберите режим USER EQ нажатием кнопки **EQ master**.
На экране дисплея появляется надпись «USER EQ».
 2. Нажмите кнопку SET/CDII передней панели во время отображения надписи «USER EQ» на экране дисплея. На экране дисплея появляется надпись «BASS 0».
 3. Выберите низкие (BASS), средние (MIDDLE) или TREBLE (высокие) частоты нажатием кнопок PRE-SET (-/+) передней панели.
 4. Чтобы установить необходимую громкость звука, нажимайте кнопки настройки TUNING (-/+). (пошаговая настройка: MIN (минимум), -4 ~ +4, MAX (максимум))
 5. Повторите шаги 3 и 4 для каждого диапазона частот.
 6. Когда настройка громкости звука окончена, нажмите кнопку SET/CDII передней панели.

Демонстрация (DEMO)

Нажмите **DEMO** (демонстрация) в состоянии "питание выключено", чтобы отобразить функцию на дисплее. Для отмены нажмите **POWER** (⏻ STANDBY/ON) или еще раз **DEMO** (демонстрация).

10

XDSS (экстрадинамическая акустическая система)

Вы можете улучшить качество звука во время воспроизведения. Нажмите кнопку **XDSS plus** пульта дистанционного управления.

DVD/VCD/DivX/CD NORMAL ↔ XDSS ON
MP3/WMA NORMAL → XDSS ON → MP3 - OPT ON

Режим XTS pro

После каждого нажатия кнопки **XTS pro** установка изменяется в следующем порядке.

NORMAL ↔ XTS-P ON

- XTS-P ON (Режим XTS-P включен)
Уникальная технология качественного звучания LG обеспечивает оптимальное воспроизведение оригинального звука и позволяет почувствовать источник живого звука.

Примечание

- Во время переключения звуковой системы 2.1 на звуковую систему 5.1 режим XTS временно отключается, и включается во время переключения звуковой системы 5.1 на звуковую систему 2.1.
- При использовании микрофона данная функция не работает.

Виртуальный звук

Для установки виртуального звука нажмите кнопку VIRTUAL .

| Система | Дисплей | Эффект |
|---------------|---------|-----------------------|
| 2.1-канальная | VIRTUAL | 3D STEREO |
| 5.1-канальная | VIRTUAL | Виртуальное окружение |

- **3D STEREO**
Технология передачи объемного звука, оптимизированная для стереофонической акустической системы. Вы можете ощутить завораживающие виртуальные эффекты объемного звучания на вашем мультимедийном плеере.
- **Виртуальное окружение**
Заявленная на получение патента технология микширования конвертирует звуковую систему 5.1 в 2-канальную звуковую систему на основе информации о направлении звука.



Затемнение (DIMMER)

При помощи данной функции можно наполовину снижать яркость свечения светодиода передней панели в режиме включения питания.

Однократно нажмите **DIMMER**. Светодиод передней панели гаснет, при этом яркость дисплея снизится наполовину. Для отмены вновь нажмите кнопку.

Перед началом работы

Установка часов

- 1** Нажмите кнопку CLOCK.
(При необходимости установить часы, нажмите и удерживайте кнопку CLOCK не менее 2 секунд).
- Начинают мигать часы.
- 2** Выберите 24-часовой или 12-часовой цикл, нажимая ◀◀ ◀▶▶▶ ▶▶▶▶ на передней панели.
 (12ч) или  (24ч)
- 3** Для подтверждения выбора формата отображения времени нажмите кнопку SET/CDII.
- 4** Точное значение времени (часы) устанавливается кнопками ◀◀ ◀▶▶▶ ▶▶▶▶ на передней панели.
- 5** Нажмите кнопку SET/CDII.
- 6** Точное значение времени (минуты) устанавливается кнопками ◀◀ ◀▶▶▶ ▶▶▶▶ на передней панели.
- 7** Нажмите кнопку SET/CDII - на дисплее отобразится установленное время.

Автовыключение

При помощи таймера SLEEP вы можете задать время, через которое прибор автоматически выключится.

- 1** Чтобы установить время до отключения, нажмите кнопку SLEEP.
В окне дисплея вы можете наблюдать в течение 5 секунд сообщение «SLEEP 180». Это означает, что система автоматически отключится спустя 180 минут.
- 2** При каждом нажатии SLEEP происходит изменение установки в следующей очередности.
SLEEP 180 → 150 → 120 → 90 → 80 → 70 → 60 → 50 → 40 → 30 → 20 → 10 → OFF (Нет отображения на экране) → SLEEP 180...
- 3** Проверка времени, оставшегося до выключения прибора.
Во время действия функции временно нажмите кнопку SLEEP. В течение 5 секунд на дисплее будет отображено время, оставшееся до выключения аппарата.

Примечание

Если вы нажмете кнопку SLEEP в тот момент, когда на дисплее отображается время, оставшееся до выключения, вы снова перейдете в режим установки таймера SLEEP.

Отмена режима таймера SLEEP

Если вы хотите прекратить выполнение функции, нажмите кнопку SLEEP до появления цифры «SLEEP 10», затем снова нажмите один раз кнопку SLEEP, чтобы цифра «SLEEP 10» пропала.

Использование микрофона

Вы можете петь под музыку, подключив микрофон к центру.

- 1** Включите микрофон (в комплект не входит) в разъем MIC.
В окне на экране будет показано “M”.
 - 2** Выберите нужную музыку.
 - 3** Пойте под аккомпанемент.
Чувствительность микрофона настраивается ручкой MIC VOLUME KNOB. (пошаговая настройка: MIN (минимум), 1 -14, MAX (максимум))
- #### Примечания
- На время, когда вы не используете микрофон, установите ручку MIC в положение минимальной чувствительности или отсоедините микрофон от разъема.
 - Если микрофон находится слишком близко от громкоговорителя, может возникнуть воющий звук. В этом случае следует отнести микрофон от громкоговорителя или понизить его чувствительность ручкой MIC.
 - Если звук, идущий в микрофон чрезмерно громкий, он может быть искажен. В этом случае поверните ручку MIC в сторону минимальной отметки.

Настройка эффекта ЭХО (реверберации)

Если хотите, вы можете вызвать эффект эха при использовании микрофонов.

Нажмите кнопку ECHO VOL. (◉/◉) пульта дистанционного управления для увеличения или снижения громкости «эха» (пошаговая настройка: MIN (минимум), 1 -14, MAX (максимум)).

Использование беспроводного микрофона - Модель LM-KW3960Q

Перед использованием беспроводного микрофона снимите его заднюю крышку + и - вставьте три батарейки R06 (размер AA), соблюдая правильную полярность.

- 1** Подключите штатную антенну беспроводного микрофона. (страница 8)
- 2** Включите беспроводной микрофон.

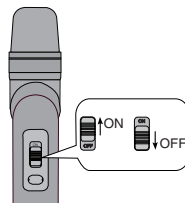

- 3** Установите канал беспроводного микрофона. (страница 8)

Перед началом работы

Таймер

При помощи функции TIMER (таймер) вы можете осуществлять прием радиоканалов, воспроизведение компакт-дисков, воспроизведение через интерфейс USB или кассет включением и выключением театра в нужное время.

1 Нажмите кнопку CLOCK чтобы проверить показания часов.

На заметку

Если часы не настроены, эта функция работать не будет.

2 Чтобы войти в режим установки таймера нажмите кнопку TIMER.

По очереди на дисплее замигает каждый из применимых режимов: "TUNER→DVD/CD→USB→TAPE".

На заметку

Если необходимо изменить ранее заданное время таймера, нажмите и удерживайте кнопку TIMER не менее 2 секунд.



- На дисплее появится заданное ранее время и слово "Ⓞ".

3 Когда начнет появится нужный режим, нажмите кнопку SET/CDII.

4 1. а. Если вы выбрали функцию TUNER (тюнер) надписи «PLAY» и «REC» попеременно мерцают на экране дисплея в течение 3 секунд.

Надпись «PLAY»: только воспроизведение радиоканала
Надпись «REC»: воспроизведение и запись радиоканала

б. Нажмите кнопку SET/CDII во время отображения одной из функций.

с. Выберите предварительно сохраненный в памяти номер нажатием кнопки   передней панели и последующим нажатием кнопки SET.

На экране дисплея в течение 0,5 секунды отображается надпись «ON TIME», а затем исчезает.

2. Если вы выбрали функцию DVD/CD, USB или TAPE,

на экране дисплея в течение 0,5 секунды отображается надпись «ON TIME», а затем исчезает.

5 Задайте время переключения (часы) кнопками на передней панели.

6 Для подтверждения выбора часа включения нажмите кнопку SET/CDII.

7 Задайте время переключения (минуты) кнопками на передней панели.

8 Для подтверждения выбора минуты включения нажмите кнопку SET/CDII.

На дисплее на 0.5 секунды отобразится и исчезнет индикатор 'OFF TIME'.

9 Задайте время переключения (часы) кнопками на передней панели.

10 Нажмите кнопку SET/CDII.

11 Задайте время переключения (минуты) кнопками на передней панели.

12 Нажмите кнопку SET/CDII.

13 Отрегулируйте уровень громкости кнопками на передней панели.

14 Нажмите кнопку SET/CDII. Установка таймера будет завершена, и на дисплее останется значок "Ⓞ".

15 Выключите центр. Выбранная функция будет автоматически включаться и выключаться в установленное время.

Отмена или проверка функции таймера

Каждый раз при нажатии кнопки TIMER вы можете либо привести таймер в действие, либо отменить его работу. Вы также сможете проверить установки таймера.

Чтобы привести таймер в действие или проверить его установки, нажмите кнопку TIMER, чтобы на дисплее появилось слово "Ⓞ".

Чтобы отменить функцию таймера нажмите кнопку TIMER так, чтобы слово "Ⓞ" на дисплее погасло.

Примечание

- Если вы вставили в дисковод диск DVD, VCD или DivX, за исключением CD/MP3/WMA, таймер будет работать так же, как в режиме TUNER.
- Не поддерживает многоформатные устройства считывания с карт.

Перед началом работы

Мини-справочник по звуковым режимам

DIGITAL

Формат Dolby Digital позволяет получить до 5.1 каналов цифрового объемного звучания от источников программ Dolby Digital. Если вы проигрываете лазерный диск с меткой " " на системе DVD, вы можете получить даже лучшее качество звучания, большее пространственное разрешение и более широкий динамический диапазон. Изготовлено по лицензии Dolby Laboratories. «Dolby», «Pro Logic» и двоянный символ «D» являются торговыми марками Dolby Laboratories. Конфиденциальные непубликуемые материалы. Copyright 1992-1997 Dolby Laboratories. Все права защищены.

BYPASS

Звуковые выходы с фронтальной левой и правой акустических систем и сабвуфера.

Звуковой режим DVD VCD CD

Вы можете пользоваться системой объемного звучания, просто выбрав одну из заранее запрограммированных кнопок в соответствии с той программой, которую вы хотите прослушать.

Вы вставили DVD-диск

Нажимая кнопку AUDIO на пульте ДУ во время воспроизведения, вы сможете менять режим цифрового выхода аудио.

Хотя содержание меню цифровых видеодисков и различаются на разных дисках, ниже приведены объяснения основных видов действий, когда предоставляются такие возможности.

Если вы нажмете кнопку SOUND, значок "BYPASS" будет виден только в окне дисплея.

Когда вставлен диск видео CD

При каждом нажатии кнопки «SOUND» (звук) звуковой режим видео CD изменяется в дисплейном окне в таком порядке:

BYPASS → ON STAGE → STUDIO → CLUB → HALL → THEATER 1 → CHURCH → BYPASS...

Примечание

Выбрав в звуковом режиме Bypass (обход) нажатием кнопки «SOUND» (звук), нажмите кнопку «AUDIO» (аудио). На экране телевизора отобразятся звуковые каналы: левый, правый и стерео.

Когда вставлен диск CD

При каждом нажатии кнопки «SOUND» (звук) звуковой режим аудио CD изменяется в окне дисплея в таком порядке:

BYPASS → ON STAGE → STUDIO → CLUB → HALL → THEATER 1 → CHURCH → BYPASS...

На заметку

- Первоначальный режим звука - BYPASS.
- Формат кодирования программы можно определить, посмотрев на упаковку.
 - Диски с системой " " имеют этикетку со следующим логотипом.
 - Программы, закодированные в системе " " имеют этикетку со следующим логотипом.

Примечание

Если вы проигрываете треки с частотой выборки 96 кГц, выходные сигналы будут приведены к частоте выборки 48 кГц.

Перед началом работы

Осторожно:

Прежде чем пользоваться пультом дистанционного управления, нажмите кнопку DVD/KARAOKE и выберите устройство для работы.





Общее описание

В данном руководстве приведены основные инструкции по управлению прибором. Порядок использования некоторых DVD Караоке может несколько отличаться. Кроме того, некоторые диски могут не поддерживать определенные операции. В таком случае на экране телевизора появится символ , означающий, что данная функция не поддерживается прибором или недоступна на диске.





Экранное меню

На экран телевизора можно вывести общую информацию о воспроизведении. Некоторые пункты меню могут отличаться.

Использование экранного меню

- 1** Нажмите кнопку DISPLAY во время воспроизведения.
- 2** Нажимайте  /  для выбора пункта. Выбранный пункт будет подсвечен.
- 3** Нажимайте  или  для изменения значения пункта.
Для изменения цифровых значений (например, номера раздела) можно также использовать цифровые кнопки. Некоторые пункты требуют нажатия SELECT/ENTER для подтверждения изменения.

Значки поля статуса

-  Title Повтор заголовка
-  A-B Повторите последовательность
-  Продолжить воспроизведение с последнего положения
-  Действие запрещено или невозможно

Примечания

- При воспроизведении некоторых дисков в экранном меню могут присутствовать не все пункты.
- Если в течение 10 секунд ни одна кнопка не будет нажата, экранное меню пропадает.

Пример: Отображение информации на экране при воспроизведении DVD-видеодиска

| Пункт | Метод выбора |
|---|--|
| Номер заголовка  1 / 3 > |  /  или цифровые кнопки SELECT/ENTER |
| Номер части  1 / 12 > |  /  или цифровые кнопки SELECT/ENTER |
| Поиск по времени воспроизведения  0:20:09 | Цифровые кнопки, SELECT/ENTER |
| Язык аудио режим цифрового аудиовыхода  1 ENG DDD > 5.1 CH |  /  или AUDIO |
| Язык субтитров  1 ENG > |  /  или S-TITLE |
| Ракурс  1 / 3 > |  /  |
| Звук  Bypass > |  /  или SOUND |

Пример: Отображение информации на экране при воспроизведении видеодиска

| Пункт | Метод выбора |
|---|--|
| Номер трека  1 / 3 > |  /  или цифровые затем, SELECT/ENTER |
| Время  0:20:09 | Цифровые кнопки, SELECT/ENTER |
| Аудиоканал  Stereo > |  /  или AUDIO |
| Звук  Bypass > |  /  или SOUND |

Пример: Отображение на дисплее во время воспроизведения фильма в формате DivX

| Пункт | Метод выбора |
|---|--|
| Номер заголовка  1 / 3 > |  /  или цифровые кнопки SELECT/ENTER |
| Номер части  1 / 12 > |  /  или цифровые кнопки SELECT/ENTER |
| Поиск по времени воспроизведения  0:20:09 | Цифровые кнопки, SELECT/ENTER |
| Язык аудио режим цифрового аудиовыхода  1 ENG DDD > 5.1 CH |  /  или AUDIO |
| Язык субтитров  1 ENG > |  /  или S-TITLE |
| Звук  Bypass > |  /  или SOUND |

Перед началом работы

Начальные установки

С помощью меню настроек вы можете изменить установки различных элементов, например, изображения и звука. Также среди прочего вы можете задать язык субтитров и меню настроек. Все элементы меню настроек подробно рассмотрены на страницах с 15 по 18.

Чтобы вывести на экран меню и убрать меню с экрана: Чтобы отобразить меню, нажмите кнопку SETUP. При повторном нажатии на кнопку SETUP будет выполнен возврат на исходный экран.









Для перехода на следующий уровень:

Нажмите на пульте дистанционного управления кнопку .

Для перехода на предыдущий уровень:

Нажмите на пульте дистанционного управления кнопку .

Общие указания по использованию меню

- 1** Нажмите **SETUP**.
Появится меню настроек.
- 2** Выберите нужную опцию с помощью кнопок  / , а затем нажмите  для перехода на второй уровень.
На экране будет отображена текущая установка для выбранного элемента, а также возможные альтернативные установки.
- 3** Используйте кнопки  /  для выбора второй требуемой опции, а затем нажмите  для перехода на третий уровень.
- 4** Используйте кнопки  /  для выбора нужной установки, а затем нажмите **SELECT/ENTER** для подтверждения выбора.
Для некоторых элементов требуется выполнить дополнительные шаги.
- 5** Для выхода из меню настроек нажмите **SETUP** или **PLAY**.

ЯЗЫК



OSD

Выберите язык для меню настроек и отображения информации на экране.

Аудиодиск / Титры на диске / Меню на диске **DVD**

Выберите язык для трека аудио (Аудиодиск), Титры на диске и Меню на диске.

Оригинальный : Соответствует оригинальному языку, на котором диск был записан.

Другие : Чтобы выбрать другой язык, введите 4-значный код языка при помощи цифровых кнопок. Список кодов языка приведен на странице 33. При случайном выборе неверного языка нажмите **CLEAR** на пульте ДУ.

ДИСПЛЕЙ

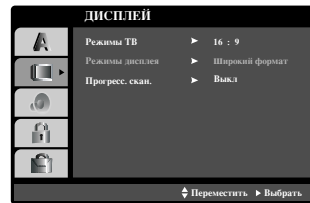

Режимы ТВ **DVD**

4:3: Выберите, если подключен стандартный телевизор 4:3.
16:9: Выберите, если подключен широкоэкранный телевизор 16:9.

Режимы дисплея **DVD**

Установка режима отображения работает только в том случае, если для установки TV Aspect задано значение "4:3".

Letterbox: Широкоэкранный изображение отображается с полосами в верхней и нижней частях экрана.





Panscan: Широкоэкранный изображение выводится на весь экран, а части, которые не помещаются на экран, обрезаются.

Прогресс. скан. (Progressive Scan) **DVD**

Видеосигнал с прогрессивной разверткой обеспечивает более высокое качество изображения со снижением мерцания. Если вы используете разъемы компонентного видео для подключения к телевизору или монитору, совместимому с сигналом прогрессивной развертки, включите прогрессивную развертку.

Чтобы включить прогрессивную развертку:

Подключите компонентный выход DVD к входу вашего монитора / телевизора, настройте ваш телевизор или монитор на компонентный вход.

1. Выберите "Прогресс. скан." в меню **ДИСПЛЕЙ** и нажмите кнопку .
2. С помощью кнопок  /  выберите установку "Вкл."
3. Чтобы подтвердить выбор, нажмите **SELECT/ENTER**. Появится меню подтверждения.
4. При отображении на экране меню подтверждения по умолчанию выделяется элемент "Cancel (отмена)". Для выделения элемента "Ввести" используйте кнопки  / .
5. При нажатии **SELECT/ENTER** плеер перейдет в режим прогрессивной развертки.

Внимание

Как только вы задали параметры для прогрессивной развертки, изображение появится только на экране телевизора или монитора, совместимых с прогрессивной разверткой видеосигнала. Если вы случайно выбрали опцию "On" (Вкл.) для команды Progressive Scan (Прогрессивная развертка), необходимо выключить и снова включить устройство.

- 1) Извлеките все диски из устройства и закройте дископриемник. Убедитесь в том, что на дисплее появилась надпись "NO DISC" (диск отсутствует).
- 2) Нажмите кнопку **STOP** () и удерживайте ее в течение пяти секунд. После этого вновь будут заданы стандартные параметры видеосигнала на выходе, и изображение снова появится на экране обычного аналогового телевизора или монитора.

Перед началом работы

АУДИО



Голос **DVD**

Включите этот режим при проигрывании многоканального DVD караоке. В этом режиме каналы караоке на диске будут подмешиваться к обычному стереозвуку.

Контроль динамического диапазона (DRC) **DVD**

Благодаря цифровой технологии звука DVD формат позволяет услышать звуковое сопровождение видеозаписи в наиболее близкой к оригиналу форме. Однако иногда может потребоваться ограничить динамический диапазон звукового сопровождения (разницу между наиболее громкими и наиболее тихими участками). Это позволяет прослушивать звуковое сопровождение при низком уровне звука без искажений. Режим DRC включает эту функцию.



Примечания

- Функция DRC работает только при воспроизведении записываемых дисков Dolby Digital.
- Уровень компрессии динамического диапазона может изменяться в зависимости от DVD диска.

Перед началом работы

БЛОКИРОВКА



Рейтинг **DVD**

Некоторые фильмы содержат сцены, которые не подходят для просмотра детьми. Многие из этих дисков содержат информацию родительского контроля, которая применяется ко всему диску или к определенным сценам на диске. В зависимости от страны фильмы и сцены имеют рейтинг от 1 до 8. Некоторые диски в качестве альтернативы предоставляют более приемлемые сцены.

Функция родительского контроля позволяет блокировать доступ к сценам, рейтинг которых ниже введенного вами значения. Таким образом, можно предотвратить просмотр детьми материала, который вы сочли для них непригодным.

1 Выберите "Рейтинг" в меню БЛОКИРОВКА, а затем нажмите кнопку **▶**.

2 Чтобы получить доступ к рейтингу, паролю и Региональный код, вы должны ввести заданный вами защитный код из четырех знаков.

Если вы еще не ввели защитный код, система предложит вам сделать это.

Введите код из четырех знаков и нажмите SELECT/ENTER. Введите его еще раз и нажмите SELECT/ENTER для проверки. Если вы ошиблись до нажатия SELECT/ENTER, нажмите кнопку CLEAR.

3 Выберите рейтинг от 1 до 8 с помощью кнопок **▲**/**▼**.

Рейтинг 1-8: Рейтинг "единица" (1) имеет максимальное количество ограничений, а рейтинг "восемь" (8) является наименее ограничивающим.

Открыть

При выборе разблокировки родительский контроль будет выключен, и диски будут воспроизводиться полностью без ограничений.

N Примечания

Если вы установили для плеера определенный рейтинг, будут воспроизводиться все сцены дисков с таким же или меньшим рейтингом. Сцены с более высоким рейтингом воспроизводиться не будут, если только на диске нет альтернативной сцены. Альтернативная сцена должна иметь такой же или меньший рейтинг. Если допустимые альтернативные сцены не найдены, воспроизведение останавливается. Чтобы воспроизвести такой диск, вы должны ввести пароль из четырех знаков или изменить уровень рейтинга.

4 Нажмите SELECT/ENTER, чтобы подтвердить ваш выбор рейтинга, а затем нажмите SETUP, чтобы выйти из меню.

Пароль

Вы можете ввести или изменить пароль.

- 1 Выберите "Пароль" в меню БЛОКИРОВКА и нажмите кнопку **▶**.
- 2 Выполните шаг 2, как показано слева (Рейтинг). Будет выделен элемент "Изменить" или "Новый".
- 3 Введите новый код из четырех символов, а затем нажмите SELECT/ENTER. Введите его еще раз для проверки.
- 4 Нажмите SETUP, чтобы выйти из меню.

Если вы забыли ваш защитный код

Если вы забыли ваш защитный код, вы можете очистить его, выполнив следующую процедуру.

- 1 Выберите "Пароль" в меню БЛОКИРОВКА.
- 2 Введите 6-значное число «210499» в установочном меню и защитный код будет сброшен.
- 3 Введите новый код, как рассмотрено выше.

N Примечание

Если на экране телевизора появится "PASSWD ■■■■■" нажмите кнопку STOP (■) и затем кнопку SETUP, чтобы перейти в Главное Меню.

Региональный код **DVD**

Введите код страны / области, стандарты которой использовались для оценки DVD-видео диска. Список кодов приведен в справочном разделе.

1 Выберите "Региональный код" в меню БЛОКИРОВКА, а затем нажмите **▶**.

2 Выполните шаг 2, как показано слева (Рейтинг).

3 Выберите первый символ с помощью кнопок **▲**/**▼**.

4 Переместите курсор с помощью кнопки **▶** а затем выберите второй символ с помощью кнопок **▲**/**▼**.

5 Чтобы установить выбранный код зоны, нажмите SELECT/ENTER.

Перед началом работы

ДРУГИЕ



PBC **VCD**

Включение и выключение управления воспроизведением (PBC).

Вкл: Видеодиски с PBC воспроизводятся в соответствии с PBC.

Выкл: Видеодиски с PBC воспроизводятся таким же образом, как аудиодиски.

DivX(R) Регистрация **DivX**

Регистрационный код технологии цифрового управления правами (Digital Right Management, DRM) DivX можно отобразить только для принадлежащего Вам устройства.

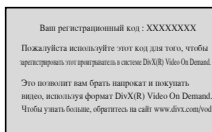

Регистрационный код используется для служебного агента видео по требованию (Video-On-Demand, VOD). Вы можете приобрести или взять напрокат зашифрованный файл с фильмом.

N Примечания

Если берете напрокат файл VOD формата DivX, есть несколько показанных ниже настроек ограничений просмотра.

- Отображается количество изображений, которое Вы можете просмотреть в файле.

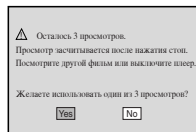

- Истекает срок сдачи напрокат.

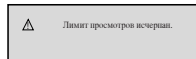

- Отображается ошибка авторизации.

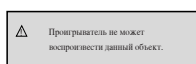

Использование DVD и Video CD

Воспроизведение DVD и Video CD

Настройка воспроизведения **DVD** **VCD**

- Включите телевизор и выберите видеовход, соответствующий аппарату.
- Акустическая система: Включите аудиосистему и выберите вход, через который она подключена к аппарату.

- 1** Нажмите кнопку **▲OP/CL.** чтобы открыть отделение для диска.
- 2** Вставьте диск в отделение тыльной стороной вверх.
- 3** Нажмите кнопку **▲OP/CL.,** чтобы закрыть отделение для диска.
Автоматически начнется воспроизведение. Если воспроизведение не начинается, нажмите PLAY. В некоторых случаях на экране появляется меню диска.

T При появлении меню диск

При загрузке DVD или Video CD, содержащего меню, на экране автоматически появляется меню диска.

DVD

Выберите раздел или главу при помощи кнопок **▲/▼/◀/▶** и нажмите SELECT/ENTER для начала воспроизведения. Нажмите TITLE или MENU, чтобы показать меню снова.

VCD

Выберите дорожку при помощи цифровых кнопок. Для возврата в меню нажмите RETURN. Вид меню и процедуры для выбора пунктов меню могут отличаться в зависимости от диска. Следуйте инструкциям для конкретного меню. Можно также выключить функцию PBC (контроля воспроизведения).

N Примечания

- Если включена функция родительского контроля и диск имеет недопустимый рейтинг, необходимо ввести 4-значный код для авторизации диска (см. раздел «БЛОКИРОВКА», на странице 17.)
- DVD-диск может содержать код региона. Проигрыватель не будет воспроизводить диска другого региона. Код региона для данного прибора - 5.

Чтобы выбрать диск напрямую

Нажмите кнопку DISC 1, DISC 2 или DISC 3 передней панели во время воспроизведения или останова. Кинотеатр автоматически начинает воспроизводить выбранный диск.



Использование DVD и Video CD

Основные возможности

Примечание







Если не указано обратное, все описанные операции выполняются при помощи пульта дистанционного управления. Некоторые операции могут быть выполнены при помощи меню настроек.

Переход к другому разделу























Если на диске имеется несколько заголовков, вы можете выбрать другие заголовок/группу. В режиме остановки воспроизведения нажмите кнопку DISPLAY (отображение), а затем соответствующую цифру (0-9), либо переместитесь к другому заголовку/группе с помощью кнопок  / . Вы можете начать воспроизведение записи, соответствующей любому заголовку, введя номер заголовка в режиме остановки воспроизведения.

Переход к другим CHAPTER (разделу)/ TRACK (дорожке)

Если запись на диске включает в себя несколько разделов, либо диск имеет несколько дорожек, вы можете выбрать другие раздел/дорожку, как показано ниже:

- Для выбора следующего раздела/дорожки или для возврата к началу текущих раздела/дорожки в процессе воспроизведения быстро нажмите кнопку  или .
- Дважды быстро нажмите кнопку  для перехода к предыдущим разделу / дорожке.
- Для непосредственного перехода к какому-либо разделу во время воспроизведения DVD нажмите кнопку DISPLAY, а затем с помощью  /  выберите значок раздела/дорожки. После этого введите номер раздела/дорожки, либо используйте  / .











Поиск

- 1 При воспроизведении нажмите  или . Плеер перейдет в режим «SEARCH» (поиск).
- 2 Для выбора желаемой скорости последовательно нажимайте  или : X2, X4, X8, X16, X100 (назад) или X2, X4, X8, X16, X100 (вперед).
DivX/ Video CD : X2, X4, X8, X16 (назад) или X2, X4, X8, X16 (вперед).

Показ неподвижного изображения и покадровое воспроизведение

- 1 В процессе воспроизведения нажмите кнопку PAUSE/STEP на блоке дистанционного управления. Проигрыватель переключится в режим паузы.
- 2 Повторное нажатие кнопки PAUSE/STEP в режиме паузы позволяет просматривать изображение по кадрам.
- 3 Для выхода из режима замедленного воспроизведения нажмите кнопку «PLAY» (воспроизведение).

Замедленное воспроизведение

- 1 В процессе воспроизведения нажмите кнопку PAUSE/STEP на блоке дистанционного управления. Проигрыватель переключится в режим паузы.
- 2 Для выбора желаемой скорости пользуйтесь  или  :  1/2,  1/4,  1/8 или  1/16 [(назад) – только DVD] или  1/2,  1/4,  1/8 или  1/16 (вперед).
- 3 Для возврата к нормальному воспроизведению нажмите кнопку «PLAY» (воспроизведение).

Примечание

Для диска видео CD замедленное воспроизведение в обратном направлении невозможно.

Повтор

Возможны следующие режимы воспроизведения: title (запись по заголовку)/ chapter (раздел) /all (все) /track (дорожка).

Чтобы выбрать желаемый режим повтора нажмите во время воспроизведения кнопку REPEAT (повтор).

DVD-видеодиски - Повтор раздела/записи по заголовку/ откл. повтора

- Глава: повторяется текущий раздел.
- Титр: повторяется запись, соответствующая текущему заголовку.
- Выкл.: отсутствие повторного воспроизведения.

DivX/Видеодиски - Повтор дорожки/всего содержимого/откл. повтора

- Трек: повторяется текущая дорожка
- All (все): повторяются все дорожки на диске.
- Выкл.: отсутствие повторного воспроизведения.

Примечание

– Чтобы использовать функцию повтора на видеодиске (Video CD) с PBC, вам необходимо отключить PBC (значение Off) в меню настройки (см. “PBC” на стр. 18).

Повтор A-B

Чтобы воспроизвести повторно произвольную часть раздела:

- 1 Нажмите кнопку REPEAT A-B в начальной точке. На экране телевизора ненадолго появится значок “A -”.
- 2 Нажмите кнопку REPEAT A-B снова в конечной точке. На экране телевизора ненадолго появится значок “A - B”, после чего начнется повторное воспроизведение последовательности.
- 3 Чтобы отменить повторное воспроизведение, нажмите кнопку REPEAT A-B.

Использование DVD и Video CD

Основные возможности

Поиск по времени воспроизведения

DVD VCD DivX

Эта функция позволяет начать воспроизведение по определенному времени от начала диска.

- 1 Нажмите кнопку DISPLAY во время воспроизведения. На экране появится экранное меню. В окне Time Search показано время от начала текущего диска.
- 2 В течение 10 секунд выделите значок Time Search экранного меню при помощи кнопок **▲/▼**. В окне Time Search будет показано «--:--:--».
- 3 В течение 10 секунд введите начальное время при помощи цифровых кнопок. Введите часы, минуты и секунды. В случае ошибки ввода нажмите кнопку CLEAR, чтобы отменить ввод. После этого введите корректные значения.
- 4 В течение 10 секунд нажмите кнопку SELECT/ENTER чтобы подтвердить введенное время. При вводе некорректного значения плеер продолжит воспроизведение с текущей позиции.

Масштаб **DVD VCD**

Функция изменения масштаба позволяет увеличить изображение и перемещать его на экране.

- 1 Для изменения масштаба нажмите кнопку ZOOM во время обычного воспроизведения или в режиме стоп-кадра. При повторном и каждом последующем нажатии кнопки ZOOM [МАСШТАБИРОВАНИЕ] изображение увеличивается в четыре этапа.
100% размер → 400% размер → 800% размер → 1600% размер → 100% размер
- 2 Точка увеличения двигается кнопками **▲/▼/◀/▶**.

N Примечание

Функция воспроизведения может не работать с некоторыми DVD дисками.

Поиск метки **DVD VCD DivX**

Запись можно производить только с деки 2. Плеер может запомнить до девяти меток. Чтобы запомнить метку выполните следующие шаги.

- 1 Во время воспроизведения нажмите MARKER в месте, которое необходимо запомнить. На экране телевизора ненадолго появится изображение метки.
- 2 Повторите шаг 1, чтобы запомнить до девяти меток на диске.

Переход к отмеченной точке

- 1 Во время воспроизведения нажмите SEARCH. На экране появится меню MARKER SEARCH.
- 2 В течение 10 секунд выберите нужную метку при помощи кнопок **◀/▶**.
- 3 Нажмите кнопку ENTER. Воспроизведение с заданной точки начнется автоматически.
- 4 Чтобы убрать с экрана меню MARKER SEARCH, нажмите кнопку SEARCH.

Сброс метки

- 1 Во время воспроизведения нажмите SEARCH. Меню MARKER SEARCH появится на экране.
- 2 В течение 10 секунд выберите нужную метку при помощи кнопок **◀/▶**.
- 3 Нажмите кнопку CLEAR. Метка будет удалена.
- 4 Для удаления других меток повторите шаги 2 и 3.
- 5 Чтобы убрать с экрана меню MARKER SEARCH нажмите кнопку SEARCH.

N Примечание

– Чтобы использовать функцию повтора на видеодиске (Video CD) с PBC, вам необходимо отключить PBC (значение Off) в меню настройки (см. "PBC" на стр. 18).

Другие функции DVD

Проверка содержимого DVD дисков: Меню

DVD диски могут содержать меню для доступа к дополнительным возможностям. Для вывода меню диска на экран нажмите MENU. После этого выберите нужный пункт меню при помощи цифровых кнопок. Можно также выделить нужный пункт при помощи кнопок **▲/▼/◀/▶** и нажать SELECT/ENTER.

Меню раздела **DVD DivX**

- 1 Нажмите кнопку TITLE. Если текущий раздел содержит меню, на экране появится меню раздела. В противном случае на экране появится меню диска.
- 2 Меню раздела может содержать список ракурсов камеры, языков звукового сопровождения и субтитров и глав данного раздела.
- 3 Чтобы убрать меню с экрана, нажмите кнопку TITLE еще раз.

Меню диска **DVD DivX**

Нажмите кнопку MENU. На экране появится меню диска.

Ракурс камеры **DVD**

Если диск содержит записи с различных камер, на дисплее будет мигать изображение угла. При этом можно выбрать ракурс камеры для просмотра.

- 1 Нажмите DISPLAY (дисплей), а затем нажмите **▲/▼** чтобы выбрать ракурс. Номер текущего ракурса отображается на дисплее.
- 2 Выберите требуемый ракурс, нажимая кнопки **◀/▶**.

Использование DVD и Video CD

Другие функции DVD

Изменение языка звукового сопровождения **DVD DivX**

Для выбора другого языка звукового сопровождения нажимайте кнопку AUDIO во время воспроизведения.

Смена звукового канала **VCD**

Для прослушивания разных звуковых каналов во время воспроизведения повторно нажимайте клавишу «AUDIO». (Сtereo, Левый или Правый)

Субтитры **DVD DivX**

Для выбора другого языка субтитров нажимайте кнопку S-TITLE во время воспроизведения.

N Примечание

Если на экране появляется значок , данная возможность не поддерживается DVD диском.

Память последней настройки **DVD**

Центр запоминает установки пользователя для последнего диска, который вы просматривали. Установки сохраняются в памяти даже при снятом диске и при выключенном питании. При загрузке диска, для которого в памяти имеются уже занесенные туда ранее установки, они будут использованы автоматически.

N Примечания

Если вы выключали ресивер до того, как начать воспроизведение эти установки будут потеряны.

Экранная заставка

Экранная заставка отображается, если DVD-плеер находится в режиме STOP более 5 минут.

Выбор системы

Необходимо выбрать тип системы, соответствующий вашему телевизору. При появлении в окне дисплея сообщения «NO DISC» (отсутствие диска) нажмите и удерживайте нажатой в течение не менее 5 секунд кнопку PAUSE/STEP (пауза/шаг) на пульте дистанционного управления, чтобы выбрать систему (PAL, NTSC или AUTO).

- Если выбранная система не соответствует системе телевизора, передача цветов может быть нарушена.

AUTO: Выбирается при подключении устройства к мультисистемному телевизионному ТВ.

NTSC: Выбирается при подключении устройства к ТВ системы NTSC.



PAL: Выбирается при подключении устройства к ТВ системы PAL.

Использование аудио CD и дисков MP3/WMA

Воспроизведение аудиодиска и файлов MP3/WMA **CD MP3 WMA**





Данное устройство может воспроизводить аудиодиски и файлы MP3/WMA.

Аудиодиски

После установки аудиодиска на телевизионном экране появляется меню. Нажимая кнопки  / , выберите требуемую дорожку, а затем нажмите PLAY или SELECT/ENTER, начнется воспроизведение.







MP3 / WMA

1. С помощью кнопок  /  выберите каталог и нажмите SELECT/ENTER для просмотра его содержимого.
2. Нажимая кнопки  / , выберите требуемую дорожку, а затем нажмите PLAY или SELECT/ENTER. Начнется воспроизведение.





N Примечание

- Если вы находитесь в списке файлов меню MUSIC и желаете вернуться в список каталогов, с помощью кнопок  /  выделите  и нажмите SELECT/ENTER.
- Для перехода на предыдущую страницу нажмите MENU.
- На диске, содержащем файлы в форматах MP3/WMA и JPEG, можно переключаться между меню MP3/WMA и JPEG. Нажмите на строчку «TITLE» (заголовок) и на слово MP3/WMA или JPEG в верхней части подвешенного меню. После чего для выбора MP3/WMA или JPEG воспользуйтесь кнопками  / , затем нажмите «SELECT/ENTER» (выбор/ввод).
- Названия файлов в формате MP3 и ID3-тег должны быть на английском языке.

Пауза **CD MP3 WMA**

- 1 Нажмите кнопку PAUSE/STEP во время воспроизведения.
- 2 Чтобы вернуться к обычному воспроизведению снова нажмите кнопку PLAY или PAUSE/STEP.

Переход к другой дорожке **CD MP3 WMA**

- Чтобы перейти к следующей дорожке или вернуться к началу текущей дорожки нажмите и отпустите кнопку  или  во время воспроизведения.
- Для перехода к предыдущей дорожке дважды нажмите кнопку .
- В случае использования аудио компакт-диска, чтобы перейти прямо на другой номер дорожки, введите во время воспроизведения номер дорожки цифровыми кнопками (0-9).

Использование аудио CD и дисков MP3/WMA

Повтор дорожки/всех дорожек/выкл

CD MP3 WMA

Вы можете воспроизвести одну дорожку/все дорожки на диске.

- Во время воспроизведения диска нажмите кнопку REPEAT (повтор). Появится значок повтора.
- Нажимая кнопку REPEAT, выберите требуемый режим повтора.
 - Track (дорожка): повторяется текущая дорожка
 - All (все): повторяются все дорожки на диске.
 - Off (выкл.) (нет отображения): отсутствие повторного воспроизведения.

Поиск CD MP3 WMA

- При воспроизведении нажмите ◀ или ▶. Проигрыватель перейдет в режим «SEARCH» (поиск).
- Для выбора желаемой скорости последовательно нажимайте ◀◀ или ▶▶: ◀◀X2, ◀◀X4, ◀◀X8 или ▶▶X2, ▶▶X4, ▶▶X8 (вперед).
- Для выхода из режима «SEARCH» (поиск) нажмите кнопку «PLAY» (воспроизведение).

Совместимость дисков MP3 / WMA с данным проигрывателем ограничена и определяется следующим:

- Частота дискретизации: в диапазоне 32 - 48 кГц (MP3), в диапазоне 24 - 48 кГц (WMA)
- Скорость передачи данных в битах: в диапазоне 32 - 320 кбит/сек (MP3), 40 - 192 кбит/сек (WMA)
- Проигрыватель не способен считывать файлы MP3/WMA с расширением, отличающимся от ".mp3" / ".wma".
- Физическим форматом CD-R должен быть ISO 9660
- Если файлы MP3 / WMA записывались с использованием программного обеспечения, не создающего файловую систему (напр., Direct-CD), файлы MP3 / WMA не смогут быть воспроизведены. Рекомендуется использовать программу Easy-CD Creator, создающую файловую систему ISO 9660.
- Имена файлов должны состоять максимум из 8 символов и должны включать в себя расширение .mp3 или .wma.
- Они не должны содержать специальных символов, таких как / ? * : " < > | и т.д.
- Общее количество файлов на диске должно быть меньше чем 999.

Для получения оптимального качества воспроизведения на данном DVD-плеере требуется, чтобы диски и записи отвечали определенным техническим стандартам. Записанные DVD автоматически приводятся в соответствие с этими стандартами. Существует множество различных форматов записываемых дисков (включая CD-R, содержащий файлы MP3 или WMA), поэтому для гарантии совместимости при воспроизведении необходимо выполнение определенных предварительных условий (см. выше).

Потребители должны помнить, что для получения (скачивания) файлов и музыки в формате MP3 / WMA через Интернет требуется разрешение. Компания LG Electronics не обладает правами на выдачу такого разрешения. Разрешение может быть получено только у владельца авторского права.

Воспроизведение по программе CD MP3 WMA

Данная функция позволяет сохранить порядок любимых треков на данном диске в памяти аппарата. В программе может быть 300 дорожек (аудио CD/MP3/WMA).

1 Вставьте диск.

Для аудиодисков или дисков MP3/WMA: Появляется меню аудиодиска или диска MP3/WMA, показанное ниже.



Меню аудиодиск



Меню диска MP3/WMA

2 Выберите дорожку из списка (List).

3 Нажмите кнопку PROG./MEMO. Либо выберите значок "▶" (Add), а затем нажмите SELECT/ENTER для перемещения выбранной дорожки (трека) в список программы. Повторите данные действия для занесения в список других дорожек.

Примечание

Вы можете добавить в программу все дорожки на диске. Выберите значок "▶" (Add All) и нажмите кнопку SELECT/ENTER.

4 Выберите из списка программы дорожку, с которой вы желаете начать воспроизведение.

Совет

Для перехода на предыдущую страницу нажмите MENU.

5 Для начала воспроизведения нажмите PLAY или SELECT/ENTER.

Воспроизведение будет выполняться в том порядке, в котором вы запрограммировали дорожки, а в окне дисплея появится сообщение "PROG.". После однократного проигрывания всех дорожек из списка программы воспроизведение прекратится.

Примечание

Чтобы вернуться в режим обычного воспроизведения, выберите трек компакт-диска (или MP3/WMA) и нажмите PLAY.

Повтор запрограммированных дорожек

Вы можете проигрывать запись на диске по заголовку/разделу/дорожке/все записи на диске.

- Во время воспроизведения диска нажмите REPEAT. Появится значок повтора.
- Нажимая REPEAT, выберите требуемый режим повторения.
 - TRACK (дорожка): повторяется текущая дорожка
 - ALL (все): повторяются все дорожки из запрограммированного списка.
 - Off (выкл.) (нет отображения)

Удаление дорожки из списка программы

- С помощью кнопок ◀ / ♥ / ▶ выберите дорожку, которую вы хотите удалить из запрограммированного списка.
- Нажмите кнопку CLEAR. Либо выберите значок "⌫" (Delete), а затем нажмите SELECT/ENTER для удаления выбранной дорожки из списка. Повторите данные действия для стирания других дорожек из списка.

Удаление всего списка программы

Выберите "⌫" (Del all), а затем нажмите SELECT/ENTER. Вся программа воспроизведения для диска будет стерта.

Примечание

Программы также стираются после удаления диска.

Работа с дисками JPEG

Просмотр диска JPEG **JPEG**

Данный аппарат поддерживает диски с файлами JPEG. Перед использованием дисков JPEG прочитайте примечания о файлах JPEG справа.

- 1 Вставьте диск и закройте крышку. Просмотр диска PHOTO.

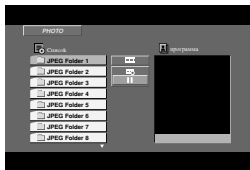

- 2 Выделите папку при помощи **▲/♥** и нажмите **SELECT/ENTER**. Появится список файлов в папке.

T Совет

Если Вы находитесь в списке файлов и желаете возвратиться в перечень оглавлений, используйте кнопки **▲/♥** на пульте дистанционного управления, чтобы подсветить значок "L." и нажмите кнопку «SELECT/ENTER» для возврата к предыдущему экранному меню.

- 3 Для просмотра конкретного файла выделите его при помощи **▲/♥** и нажмите **SELECT/ENTER** или **PLAY**.

Если для параметра Speed (скорость показа) не выбрано значение Off (выкл.), будет запущен показ слайдов, начиная с выбранного вами файла.

При просмотре файла вы можете нажать кнопку **STOP(■)** для перехода в предыдущее меню (меню JPEG).

T Тiр

- Для перехода на предыдущую страницу нажмите **MENU**.
- Существуют четыре варианта скорости просмотра слайдов: **■** : > (Slow) (медленная), **>>** (Normal) (нормальная), **>>>** (Fast) (быстрая) и **■** (Off) (отключено).
Скорость подсвечивается клавишами **▲/♥/◀/▷**. Затем клавишами **◀/▷** выбираете желаемый вариант и нажимаете «SELECT/ENTER» (выбор/ввод).
- Когда выбран вариант скорости «Off» (отключено), показ слайдов невозможен.

Показ слайдов **JPEG**

Подсветите пункт **Slide Show** показ слайдов клавишами **▲/♥/◀/▷**, затем нажмите «SELECT/ENTER» (выбор/ввод).

Переход к другому файлу **JPEG**

Для перехода к следующему или предыдущему файлу во время просмотра изображения однократно нажмите клавишу **◀◀** или **▶▶**.

Показ неподвижного изображения **JPEG**

- 1 В процессе показа слайдов нажмите **PAUSE/STEP**. После этого плеер перейдет в режим паузы.
- 2 Для возврата в режим показа слайдов нажмите **PLAY** или снова **PAUSE/STEP**.

Вращение картинki **JPEG**

Для вращения картинki по часовой стрелке или против часовой стрелки в процессе просмотра изображения нажимайте кнопки **▲/♥/◀/▷**.

Башштабирование **JPEG**

Функция масштабирования позволяет увеличивать или уменьшать размер видеоизображения.

- 1 Повторно нажимайте кнопку **ZOOM**.
Zoom on ↔ Zoom off
- 2 Используйте кнопки **▲/♥/◀/▷** в режиме «Zoom on» (масштабирование включено).

Совместимость дисков JPEG с данным аппаратом ограничена и определяется следующим:

- В зависимости от размеров и числа файлов JPEG DVD-плееру может потребоваться значительное количество времени для считывания содержимого диска. Если на экранном меню ничего не отображается в течение нескольких минут, это может означать, что некоторые файлы очень велики — уменьшите разрешение файлов JPEG до размера менее 5 мегапикселей (2760 x 2048 пикселей) и создайте новый диск.
- Общее число файлов и каталогов на диске должно быть меньше 999.
- Некоторые диски могут оказаться несовместимыми с аппаратом вследствие другого формата записи или из-за состояния диска.
- При компоновке компакт-диска убедитесь, что все выбранные файлы имеют расширения ".jpg".
- Если файлы имеют расширения ".jpe" или ".jpeg", переименуйте их в файлы ".jpg".
- Данный DVD-плеер не способен считывать файлы с именами без расширения ".jpg", даже если эти файлы отображаются как файлы изображений JPEG в Windows Explorer (проводнике).

Работа с диском формата DivX

Устройство может воспроизводить файлы DivX.

- 1** Вставьте диск и закройте дископриемник.
На телевизионном экране появится меню DivX.

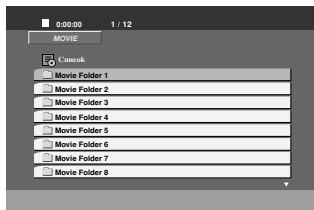

- 2** Выберите заголовок кнопками **▲/▼** и нажмите «SELECT/ENTER» (выбор/ввод) для просмотра содержания.

Совет

Если Вы находитесь в списке файлов и желаете возвратиться в перечень оглавлений, используйте кнопки **▲/▼** на пульте дистанционного управления, чтобы подсветить значок "≡" и нажмите кнопку «SELECT/ENTER» для возврата к предыдущему экранному меню

- 3** Для просмотра конкретного файла выделите его при помощи **▲/▼** и нажмите SELECT/ENTER или PLAY.

Начнется воспроизведение.

- 4** Нажмите STOP (■) для выхода из меню.

Примечание

- Каждый раз перед воспроизведением файла DivX выбирайте режим «SUBTITLE ON» (включение субтитров) нажатием на файл субтитров.
- Если субтитры в файле более чем на двух языках, доступны только исходные субтитры.
- Файлы DivX, находящиеся на карте памяти, не могут быть воспроизведены.
- Во время проигрывания файла DivX микрофон не работает.
- Во время воспроизведения файла DivX нельзя изменить режим звучания и эффект виртуального звука.

Примечание по отображению субтитров DivX файла

Если, во время воспроизведения, субтитры отображаются неправильно, чтобы выбрать другой языковой код нажмите и удерживайте кнопку S-TITLE около 3 секунд, затем нажимайте ее еще до тех пор, пока субтитры не будут отображаться на нужном языке.

Совместимость диска DivX с данным проигрывателем ограничивается следующими условиями:

- Возможное значение разрешения файла DivX - менее 720x576 (W x H) пикселей.
- Отображаются 20-40 символов имени файла субтитров DivX (зависит от языка).
- Если код не возможно воспроизвести в файле DivX, на дисплее может появиться символ "_".
- Если число кадров превышает 30 за 1 секунду, режим работы данного устройства может быть нарушен.
- Если видео- и аудиоданные записанного файла не чередуются, то выводятся либо видео- или аудиоданные.

Воспроизводимые файлы DivX с расширениями

- SubRip(*.srt/* .txt)
SAMI(*.smi)
SubStation Alpha(*.ssa/* .txt)
MicroDVD(*.sub/* .txt)
SubViewer 2.0(*.sub/* .txt)
VobSub(*.sub)

Воспроизводимый файл DivX

- ".avi ", ".mpg ", ".mpeg "

Воспроизводимый формат Codec

- "DIVX3.xx ", "DIVX4.xx ", "DIVX5.xx ", "XVID ", "MP43 ", "3IVX ", "MP42 ".

Воспроизводимый аудиоформат

- "AC3 ", "DTS ", "PCM ", "MP3 ", "WMA ".
- Частота дискретизации: в пределах 32 - 48 кГц (MP3), в пределах 24 - 48 кГц (WMA)
- Скорость передачи данных: в пределах 32 - 320 кбит/с (MP3), 40 - 192 кбит/с (WMA)

Использование РАДИО

Предварительная настройка станций

В память можно занести 50 станций в диапазонах FM или AM. Перед настройкой убедитесь, что вы снизили громкость до минимума.

1 Для отображения в окне дисплея «FM» или «AM» нажмите TUNER/BAND (тюнер/диапазон) на пульте дистанционного управления. Или нажмите кнопку TUNER передней панели.

При каждом нажатии кнопки на дисплее попеременно будут сменяться «AM» и «FM».

2 Выберите нужную станцию нажатием кнопки TUNING (-/+) передней панели или ◀/▶ пульта дистанционного управления.

N Примечания

• Автонастройка

Нажмите и удерживайте кнопку TUNING (-/+) или ◀/▶ более 0,5 секунды.

- Сканирование остановится, как только будет найдена ближайшая станция.

• Настройка вручную

Несколько раз нажмите кнопку TUNING (-/+) или ◀/▶.

3 Нажмите кнопку PROG./MEMO. на пульте дистанционного управления.

На дисплее замигает номер, под которым будет записана станция.

4 Нажмите ▲/▼ на пульте для выбора установки номера, по вашему желанию.

5 Снова нажмите кнопку PROG./MEMO..

Станция занесена в память.

6 Для занесения других станция повторите шаги с 1 (или 2).

Удаление всех занесённых в память станций

Нажмите и удерживайте кнопку PROG./MEMO. примерно две секунды, пока на дисплее не начнет мигать сообщение "ERASE ALL", после чего снова нажмите PROG./MEMO. для сброса всех станций.

Справка

Если все ячейки памяти заняты, на дисплее появится сообщение "FULL", а номер станции замигает.

Для изменения номера станции выполните шаги 4-5.

Вызов предварительной установки

Нажмите и удерживайте кнопку ▲/▼ на пульте дистанционного управления до тех пор, пока не появится нужный заранее установленный номер, или нажмите на кнопку несколько раз.

Использование радио

1 Для отображения в окне дисплея «FM» или «AM» нажмите TUNER/BAND (тюнер/диапазон) на пульте дистанционного управления. Или нажмите кнопку TUNER передней панели.

Будет включена последняя станция, на которую производилась настройка.

2 Нажимайте ▲/▼ выберите нужную радиопрограмму.

При каждом нажатии этой кнопки центр переходит от одной предварительно занесённой в память станции к другой.

3 Настройте громкость, вращая VOLUME CONTROL KNOB на передней панели, или нажимая VOLUME (-/+) на пульте ДУ.

Прослушивание станций, не занесённых в память

- Ручная настройка описана в разделе "Настройка вручную".
- Автоматическая настройка описана в разделе "Автонастройка".

Выбор занесённых в память станций напрямую

Для непосредственного выбора нужной станции из памяти можно использовать кнопки с цифрами на пульте ДУ. Например, для включения станции номер 4 нажмите кнопку 4 на пульте ДУ. Для прослушивания станции 19, нажмите сначала 1, а потом 9 (в течение 3 секунд).

Чтобы выключить радио

Для выключения системы нажмите POWER или перейдите в другой режим (DVD/KARAOKE, TAPE, AUX или USB).

Справка

- Если станция FM принимается с посторонним шумом
Нажмите ST./MO. на передней панели чтобы с дисплея исчезло "((•••))". Стереoeffект исчезнет, но качество приёма улучшится. Чтобы восстановить стереoeffект снова нажмите кнопку.
- Для улучшения приёма
Переориентируйте антенну.

Использование РАДИО

Функция RDS : НЕ ВО ВСЕХ МОДЕЛЯХ

Что такое RDS : НЕ ВО ВСЕХ МОДЕЛЯХ

Прибор оборудован системой передачи данных по радио RDS, которая позволяет принимать различные сведения по FM-радио. Система RDS распространена во многих странах и представляет собой передачу в текстовом виде информации о позывном символе радиостанции или сведения о радиосети, музыкальном стиле станции и сигналах точного времени.

Настройка RDS : НЕ ВО ВСЕХ МОДЕЛЯХ

Когда приемник настраивается на станцию FM, выдающую сведения по RDS, он автоматически отобразит позывной станции, а в окне дисплея появится индикатор RDS, а также о типе найденной программы (PTY), Радиотексте (RT), Сигналах времени (CT), а также о службах системы RDS, если радиостанция их передает.

Виды отображаемой информации о RDS : НЕ ВО ВСЕХ МОДЕЛЯХ

Система RDS способна отображать широкий набор сведений в дополнение к позывному станции, который появляются на дисплее, как только приемник настроен на станцию. Обычно при работе RDS на дисплее появится название станции, трансляционной сети или буквы позывных. Нажимая кнопку RDS приемника, вы можете поочередно выбрать любое из возможных видов сведений:

(FREQUENCY → PTY → RT → CT → PS)



- **PTY (Распознавание типа программы)**- В окне дисплея отображается описание типа радиостанции.
- **RT (Распознавание радиотекста)**- В окне дисплея отображается название радиотекста.
- **CT (Выдаваемые программой сигналы времени)**- Приемник может принимать текущее время и отображать его в окне дисплея.
- **PS (Название сервиса программы)**- В окне дисплея отображается название канала.

N Примечания

Определенные RDS-станции могут не использовать некоторые из приведенных возможностей. Если нужные сведения станцией не передаются, в окне дисплея появится сообщение **PTY NONE** («отсутств.»), **RT NONE**, **CT NONE**, **PS NONE**.

Поиск программы (PTY) : НЕ ВО ВСЕХ МОДЕЛЯХ

Главное достоинство RDS в том, что она позволяет присвоить программам тип (PTY), который описывает характер передаваемой информации. Список ниже содержит сокращения каждого из типов программы с его расшифровкой.

| | |
|----------|-----------------------------------|
| NEWS | Новости |
| AFFAIRS | Местные новости |
| INFO | Информация |
| SPOR T | Спорт |
| EDUCATE | Образование |
| DRAMA | Театр |
| CULTURE | Культура |
| SCIENCE | Наука |
| VARIED | Программа с замедленной речью |
| POP M | Популярная музыка |
| ROCK M | Рок-музыка |
| EASY M | Ненавязчивая музыка |
| LIGHT M | Классическая музыка |
| CLASSICS | Серьезная классическая музыка |
| OTHER M | Другая музыка |
| WEATHER | Прогноз погоды |
| FINANCE | Финансовая передача |
| CHILDREN | Детские программы |
| SOCIAL | Программы по общественной жизни |
| RELIGION | Религиозные каналы |
| PHONE IN | Программы со звонками по телефону |
| TRAVEL | Путешествия и туризм |
| LEISURE | Развлечения и хобби |
| JAZZ | Джаз |
| COUNTR Y | Музыка кантри |
| NATION M | Государственные гимны и мелодии |
| OLDIES | Старые хиты |
| FOLK M | Народная музыка |
| DOCUMENT | Документальные передачи |
| TEST | Тестовый сигнал проверки станции |
| ALARM 1 | Передача экстренных сообщений |

Чтобы произвести поиск программ определенного типа (PTY) следуйте приведенным шагам:

- 1** Нажимая кнопку **TUNER** (или **TUNER/BAND**) выберите диапазон **FM**.
- 2** Нажмите кнопку **PTY** пульта дистанционного управления, на экране дисплея отображается последний используемый **PTY**.
- 3** Нажмите кнопку **PTY** несколько раз для выбора желаемого **PTY**.
- 4** После выбора **PTY** нажмите и удерживайте **PTY**. Кинотеатр переключится в режим автоматического поиска. Если станция настроена, поиск прекращается.

Использование кассет

Воспроизведение с магнитофона

- 1** Для работы с кассетами нажмите кнопку TAPE1-2 (или TAPE).
(В окне дисплея может появиться сообщение "NO TAPE")
- 2** Откройте деку TAPE1-2 нажатием в **▲** PUSH EJECT
месте нажатия для открывания деки.
- 3** Вставьте одну или две кассеты лентой вниз и
закройте отсек TAPE 1 (и/или 2).
- 4** Нажмите **▶** (или **◀**: ДОПОЛНИТЕЛЬНО).

ДЕКА С АВТОСТОПОМ(TAPE 1)
После воспроизведения одной стороны кассеты
воспроизведение автоматически прекращается.

ДЕКА С АВТОСТОПОМ(TAPE 2)
После воспроизведения одной стороны кассеты
воспроизведение автоматически прекращается.

| Нажмите | Дисплей | Результат |
|----------|---------|--|
| - | ↔ | После воспроизведения стороны 1 или 2 кассеты происходит остановка. |
| Один раз | ↔) | После воспроизведения стороны 1 или 2 кассеты происходит остановка. |
| Дважды | (↔) | После шестикратного воспроизведения сторон 1 или 2 кассеты происходит остановка. |

Остановка воспроизведения

Во время воспроизведения нажмите STOP (■) на
музыкальном центре или TAPE STOP(■) на пульте ДУ.

Сброс счетчика расхода ленты

После нажатия кнопки **◀◀◀** **▶▶▶** во время
воспроизведения записи **◀◀/▶▶** на пульте ДУ
нажмите кнопку **▶** (или **◀**) в выбранном вами месте.

Дублирование записи

Эта функция позволяет выполнять перезапись с одной
ленты на другую.

- 1** Нажмите кнопку TAPE1-2 (или TAPE).
 - Кассета TAPE 1- Вставьте кассету с
лентой - оригиналом.
 - Кассета TAPE 2- Вставьте чистую кассету.
 - 2** Нажимайте кнопки NOR-DUBB./HI-DUBB.
в следующем порядке.
 - NORMAL DUBBING. - Перезапись с обычной скоростью
 - HIGH DUBBING. - Перезапись с удвоенной скоростью
- Чтобы остановить запись, нажмите STOP (■).

Запись

Основные настройки

- 1** Выберите источник для записи материала на
кассету.
- 2** Откройте деку 2 и вставьте чистую кассету.
Чтобы установить направление записи: не во всех моделях
Нажимая кнопку PLAY MODE, установите
направление записи.

Запись с компакт-диска, радиоприемника или с подключенного оборудования

- 1** Нажмите кнопку **●/II** на передней панели или
●REC/II на пульте ДУ.
Индикатор "REC" начнет мигать – кассета
находится в состоянии паузы.
- 2** Нажмите **▶** (или **◀**).
Начинается запись.
Пауза при записи
Нажмите кнопку **●/II**.
Остановка записи
Нажмите кнопку STOP(■).

Синхрозапись с компакт-диска

Функция синхрозаписи с компакт-диска позволяет
полностью автоматически дублировать компакт-диск и
программные заголовки на кассету.

- 1** Нажмите кнопку DVD/KARAOKE на пульте
дистанционного управления.
- 2** Нажмите кнопку в режиме остановки CD SYNC.
При этом в окне дисплея будет замигает индикатор
"REC" и "CD SYNC".
- 3** Примерно через 7 секунд начнется
синхронизированная запись.

Примечания

- Если вы хотите записать определенную дорожку,
перед началом синхрозаписи выберите его ручкой
◀◀◀ **▶▶▶** или **◀◀/▶▶**.
- Во время записи выбор функции невозможен.

Использование КАРАОКЕ

Вы можете воспроизводить КАРАОКЕ (пение с сопровождением) с диска караоке, подключив к устройству микрофон. Для этого подойдет любой диск со стерео записью, даже если он не предназначен для КАРАОКЕ. Просто приглушите голос исполнителя*.

Основы использования караоке

- 1** Убедитесь, что аппарат подключен.
(См. стр. 6-9.)
- 2** Включите телевизор (или усилитель) и DVD-центр караоке и включите видеорежим на телевизоре.
- 3** Нажмите клавишу **▲OP./CL.** чтобы открыть лоток и вставьте прилагаемый диск караоке этикеткой вверх.
- 4** Нажмите кнопку **▲OP./CL.** чтобы закрыть отделение для диска.
- 5** Чтобы перейти в режим караоке, нажмите дважды **DVD/KARAOKE.**



[Экран телевизора]

- 6** Включите питание беспроводного микрофона (модель LM-KW3960Q) или подключите микрофон в гнездо MIC 1 или MIC 2.
- 7** Выберите номер композиции при помощи кнопок с цифрами.
Для отмены выбранной мелодии нажмите CLEAR.
- 8** Нажмите кнопку **PLAY (▶).**
Начнется воспроизведение выбранной мелодии. Пойте в микрофон под аккомпанемент. По окончании мелодии воспроизведение автоматически прекращается и появляется метка.

Дополнительные возможности караоке

Настройка громкости микрофона

Поверните ручку **MIC VOL. (○/○)** на передней панели по часовой стрелке, чтобы увеличить громкость микрофона, или против часовой стрелки, чтобы уменьшить ее. Или поверните ручку регулятора **MIC VOLUME KNOB (MIC VOL.)** (регулятор громкости микрофона) передней панели. (пошаговая настройка: MIN (минимум), 1 -14, MAX (максимум))

Выбор тональности

Вы можете изменять тональность мелодии сообразно диапазону вашего голоса.
Тональность меняется в 13 шагов (6 вверх, 6 вниз, плюс оригинальная тональность).
- Выбранная тональность отобразится на дисплее.

Повторно нажимайте кнопку **KEY CONTROL (b/#)** пульта дистанционного управления, чтобы найти тональность, которая соответствует диапазону вашего голоса.

- Чтобы понизить тональность с интервалом в полтона нажимайте во время воспроизведения кнопку **KEY CONTROL (b)**.
- Чтобы повысить тональность с интервалом в полтона нажимайте во время воспроизведения кнопку **KEY CONTROL (#)**.
- Для возврата в оригинальную тональность нажимайте кнопки **(b/#)**, пока не появится значок «b/#».

Настройка эффекта ЭХО (реверберации)

Если хотите, вы можете вызвать эффект эха при использовании микрофонов.

Поверните ручку **ECHO VOL. (○/○)** на передней панели по часовой стрелке, чтобы увеличить громкость эха, или против часовой стрелки, чтобы уменьшить ее. (пошаговая настройка: MIN (минимум), 1 -14, MAX (максимум)).

Программирование на ходу

Если вы знаете, какой должна быть следующая мелодия, вы можете выбрать ее заранее, чтобы не пришлось ждать смены дорожки.

1 В режиме воспроизведения диска караоке клавишами цифровой клавиатуры задайте номер желаемой мелодии.
На экране телевизора появится номер мелодии.

2 Нажмите **PROG./MEMO.**
Выбранная мелодия запрограммирована.

3 Повторите шаги 1-2.
Вы можете запрограммировать 8 песен

Рекомендация

Как только закончится одна из песен, автоматически начнется воспроизведение следующей.

Отмена заказанной песни

Нажимая **CLEAR**, вы отмените песни одну за другой.

Отмена или замена неправильно выбранной песни
При помощи кнопки **PROG./MEMO.** перейдите к нужной мелодии и нажмите **CLEAR** для удаления запрограммированной песни.

Мужской/женский голос

Если вы хотите спеть песню в тональности, более подходящей для мужчины или для женщины, нажмите кнопку **MALE (♂) / FEMALE (♀)**, которая переключает соответствующие режимы.

Смена темпа

Эта функция позволяет замедлить или ускорить темп мелодии.

- Во время пения несколько раз нажмите **TEMPO +** для ускорения.
- Во время пения несколько раз нажмите **TEMPO -** для замедления.

Функция тени

Если заголовок видеодиска накладывается на слова песни, они могут быть не видны. В этом случае нажмите кнопку **SHADOW**. - Субтитры будут выделены на фоне изображения тени.

Функция изменения изображения экрана



Эта функция используется, если вы хотите изменить изображение экрана во время воспроизведения диска караоке. Нажмите кнопку выбора диска **DISC SELECT (DISC 1, DISC 2, DISC 3)** или кнопку **D.SKIP** во время воспроизведения диска караоке.

Воспроизводится изображение создания другого диска.

Использование КАРАОКЕ

МЕНЮ воспроизведения Караоке

Подготовка

В режиме караоке нажмите клавишу «MENU» (меню).
На экране появится основное меню.

Главное МЕНЮ (на экране телевизора)

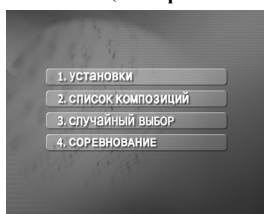

Установки (УСТАНОВКИ)

1 Клавишами **▲/▼** в основном меню выберите пункт **1. УСТАНОВКИ**.

2 Клавишами **◀/▶** выберите желаемый пункт и нажмите «SELECT/ENTER».



Баллы вкл/выкл (1. БАЛЛЫ ВКЛ ВЫКЛ)

ВКЛ: Во время пения выбранной мелодии оценки появляются после окончания части песни.

Для отмены выберите **ВЫКЛ**.

Фанфары вкл/выкл (2. ФАНФАРЫ ВКЛ ВЫКЛ)

ВКЛ: При включенном режиме обеспечивается звук фанфар. Фанфары звучат по окончании пения.

Для отключения выберите **ВЫКЛ**.

Текст песни вкл/выкл (3. ТЕКСТ ПЕСНИ ВКЛ ВЫКЛ)

ВКЛ: Во время пения выбранной мелодии на телевизионном экране появляется текст песни.

Для отмены выберите **ВЫКЛ**.

Бэк-вокал вкл/выкл (4. БЭК-ВОКАЛ ВКЛ ВЫКЛ)

ВКЛ: Во время пения выбранной мелодии слышен бэк-вокал.

Для отмены выберите **ВЫКЛ**.

N Примечание

Для возвращения в основное меню нажмите клавишу «MENU».

Список композиций (СПИСОК КОМПОЗИЦИЙ)

LOCAL SONG (1. РОССИЙСКИЕ ПЕСНИ) и POP SONG (2. ЗАРУБЕЖНЫЕ ПЕСНИ).

1 Выберите **2. СПИСОК КОМПОЗИЦИЙ** клавишами в **▲/▼** основном меню.

На экране телевизора появится меню «Российские песни», «Зарубежные песни» и «Классическая музыка».

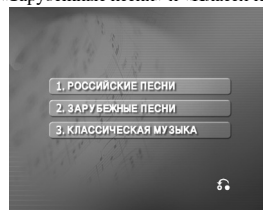

2 Выберите **1. РОССИЙСКИЕ ПЕСНИ** или **2. ЗАРУБЕЖНЫЕ ПЕСНИ** клавишами **▲/▼** и нажмите «SELECT/ENTER».

На телевизионном экране появится «Список песен» и «Список исполнителей».

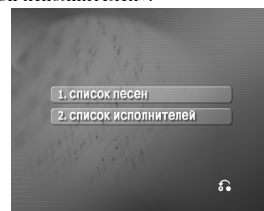

Список песен (1. СПИСОК ПЕСЕН)

1 Выберите **1. СПИСОК ПЕСЕН** и первую из желаемых песен кнопками **▲/▼**, затем нажмите «SELECT/ENTER».

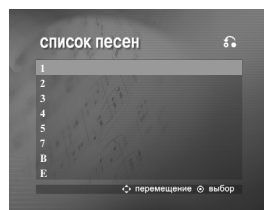

2 Кнопками **▲/▼** выберите название желаемой песни и нажмите «SELECT/ENTER».



Использование КАРАОКЕ

Список исполнителей (2. СПИСОК ИСПОЛНИТЕЛЕЙ)

1 Выберите 2. СПИСОК ИСПОЛНИТЕЛЕЙ и первого из желаемых исполнителей кнопками / в «Списке исполнителей», затем нажмите «SELECT/ENTER».

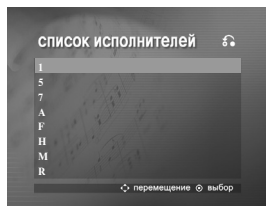

2 Кнопками / выберите желаемого исполнителя и нажмите «SELECT/ENTER».

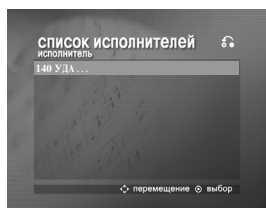

3 Кнопками / выберите название песни желаемого исполнителя и нажмите «SELECT/ENTER».

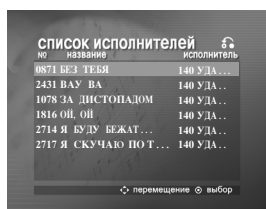

Примечание

Для перехода к предыдущему режиму кнопками / выберите значок , затем нажмите «SELECT/ENTER» (выбор/ввод).

Классическая музыка (3. КЛАССИЧЕСКАЯ МУЗЫКА)

1 Кнопками / выберите 3. КЛАССИЧЕСКАЯ МУЗЫКА в меню «Российские песни, зарубежные песни и классическая музыка» нажмите «SELECT/ENTER».

На экране телевизора появится «Список композиций» и «Список композиторов».

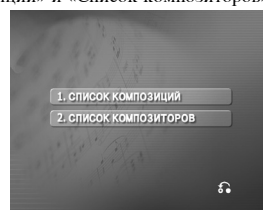

Список композиций (1. СПИСОК КОМПОЗИЦИЙ)

1 Выберите 1. СПИСОК КОМПОЗИЦИЙ и первую из желаемых композиций кнопками / , затем нажмите «SELECT/ENTER».

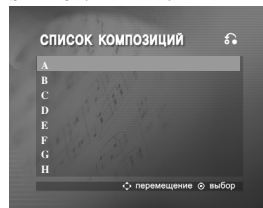

2 Кнопками / выберите название желаемой композиции и нажмите «SELECT/ENTER».



Список композиторов (2. СПИСОК КОМПОЗИТОРОВ)

1 Выберите 2. СПИСОК КОМПОЗИТОРОВ и первого из желаемых композиторов кнопками / в меню «Список классической музыки» и «Список композиторов», затем нажмите «SELECT/ENTER».

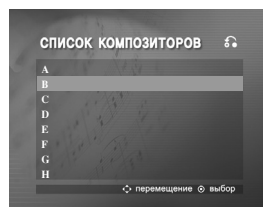

Использование КАРАОКЕ

- 2 Кнопками ▲ / ▼ выберите желаемого композитора и нажмите «SELECT/ENTER».



- 3 Кнопками ▲ / ▼ выберите название композиции желаемого автора и нажмите «SELECT/ENTER».



Примечание

Для перехода к предыдущему режиму кнопками ▲ / ▼ выберите значок ↶, затем нажмите «SELECT/ENTER».

Случайный выбор (случайный выбор)

- 1 Из основного меню кнопками ▲ / ▼ выберите пункт 3. СЛУЧАЙНЫЙ.

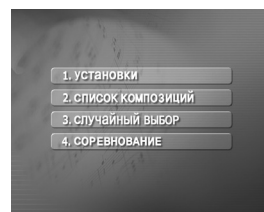

- 2 Нажмите «SELECT/ENTER» для начала воспроизведения в случайном порядке.

Соревнование (соревнование)

Данная функция дает возможность посоревноваться в пении двум командам - красной и синей.

- 1 Из основного меню кнопками ▲ / ▼ выберите пункт 4. СОРЕВНОВАНИЕ.

Он будет выглядеть вот так.

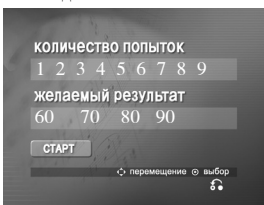

- 2 Кнопками ▲ / ▼ выберите пункт **КОЛИЧЕСТВО ПОПЫТОК**, чтобы выбрать номер победителя, определите одну из кнопок с цифрами от 1 до 9, нажимая кнопки ◀ / ▶, а затем нажмите «SELECT/ENTER».

- 3 Кнопками ▲ / ▼ выберите пункт **ЖЕЛАЕМЫЙ РЕЗУЛЬТАТ** кнопками ◀ / ▶ определите одно из значений 60, 70, 80 или 90 успешных баллов, а затем нажмите «SELECT/ENTER».

- 4 Кнопками ▲ / ▼ выберите пункт **СТАРТ**, после чего нажмите «SELECT/ENTER».

Это выглядит таким образом.



- 5 Кнопками ▲ / ▼ выберите желаемое число и нажмите «SELECT/ENTER».

Пойте в одиночку под аккомпанемент.

- 6 Повторите пункты 4-5.

Меняйте местами красную и синюю команды.

- 7 Когда будет достигнута победная цифра, на экране телевизора появится надпись **ПОЗДРАВЛЯЕМ!**.

Это выглядит таким образом.



- 8 В зависимости от желания продолжить песенное соревнование кнопками ▲ / ▼ выберите пункт 1. ДА или 2. НЕТ, как показано на приведенном ниже рисунке.

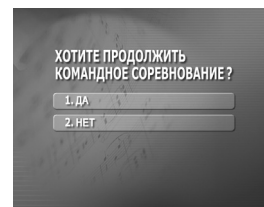

Устранение возможных неисправностей

Проверьте по следующему руководству возможные причины неполадок, прежде чем обращаться в ремонтную мастерскую.

| Симптом | Причина | Метод устранения |
|--|---|--|
| Нет питания. | <ul style="list-style-type: none"> Отключен шнур питания. | <ul style="list-style-type: none"> Надежно вставьте шнур в стенную розетку питания. |
| Питание включено, но DVD Караоке не работает. | <ul style="list-style-type: none"> Не вставлен диск. | <ul style="list-style-type: none"> Вставьте диск. (Проверьте, светится ли индикатор DVD или аудио CD на дисплее DVD). |
| Нет изображения. | <ul style="list-style-type: none"> Телевизор не настроен на прием сигнала DVD. | <ul style="list-style-type: none"> Выберите соответствующий режим видеовхода телевизора так, чтобы на экране появилось изображение с DVD Караоке. |
| | <ul style="list-style-type: none"> Видеокабель подключен ненадежно. | <ul style="list-style-type: none"> Тщательно подключите видеокабель к разъемам. |
| | <ul style="list-style-type: none"> Выключен подключенный телевизор. | <ul style="list-style-type: none"> Включите телевизор. |
| Отсутствует звук, или он едва слышен. | <ul style="list-style-type: none"> Подключенное через аудиокабель оборудование не настроено на прием сигнала DVD. | <ul style="list-style-type: none"> Выберите соответствующий режим устройства, получающего аудиосигнал так, чтобы прослушивать звук с DVD Караоке. |
| | <ul style="list-style-type: none"> Ненадежно подключены аудиокабели. | <ul style="list-style-type: none"> Тщательно подключите аудиокабель к разъему. |
| | <ul style="list-style-type: none"> отключено питание оборудования, подключенное аудио кабелями. | <ul style="list-style-type: none"> Включите оборудование, подключенное аудиокабелями. |
| | <ul style="list-style-type: none"> Поврежден аудиокабель. | <ul style="list-style-type: none"> Замените его новым кабелем. |
| Воспроизводимое изображение искажено. | <ul style="list-style-type: none"> Загрязнен диск. | <ul style="list-style-type: none"> Очистите диск. |
| Плеер DVD Караоке не начинает воспроизведение. | <ul style="list-style-type: none"> Не вставлен диск. | <ul style="list-style-type: none"> Вставьте диск. (Проверьте, светится ли индикатор DVD или аудио CD на дисплее DVD). |
| | <ul style="list-style-type: none"> Вставлен диск, воспроизведение с которого невозможно. | <ul style="list-style-type: none"> Вставьте пригодный диск. (Проверьте тип диска, систему цветности и региональный код.) |
| | <ul style="list-style-type: none"> Диск перевернут. | <ul style="list-style-type: none"> Поставьте диск стороной с записью вниз. |
| | <ul style="list-style-type: none"> Диск положен неаккуратно. | <ul style="list-style-type: none"> Положите диск в соответствующие направляющие лотка. |
| | <ul style="list-style-type: none"> Загрязнен диск. | <ul style="list-style-type: none"> Очистите диск. |
| | <ul style="list-style-type: none"> На экране телевизора меню. | <ul style="list-style-type: none"> Нажмите кнопку SETUP чтобы выключить экран меню. |
| | <ul style="list-style-type: none"> установлен недопустимый уровень рейтинга. | <ul style="list-style-type: none"> Отмените функцию рейтинга или измените уровень рейтинга. |
| Слышен резкий шум или гудение. | <ul style="list-style-type: none"> Загрязнены разъемы. | <ul style="list-style-type: none"> Протрите их тканью салфеткой, смоченной спиртом. |
| | <ul style="list-style-type: none"> Загрязнен диск. | <ul style="list-style-type: none"> Очистите диск. |
| | <ul style="list-style-type: none"> Акустические системы и компоненты системы ненадежно подсоединены. | <ul style="list-style-type: none"> Подсоедините акустические системы и компоненты системы. |
| | <ul style="list-style-type: none"> DVD Караоке расположен близко к телевизору. | <ul style="list-style-type: none"> Отодвиньте телевизор дальше от компонентов аудиосистемы. |
| Невозможно настроить радиостанции. | <ul style="list-style-type: none"> Антенны неудачно сориентированы или ненадежно подсоединены. | <ul style="list-style-type: none"> Надежно подсоедините антенны. Настройте антенны и при необходимости подсоедините внешнюю антенну. |
| | <ul style="list-style-type: none"> Сигнал радиостанций слишком слаб (при настройке в автоматическом режиме). | <ul style="list-style-type: none"> Настройтесь на станцию вручную. |
| | <ul style="list-style-type: none"> В память не занесено станций, или память очищена (при настройке). | <ul style="list-style-type: none"> Настройте станции. |
| Пульт дистанционного управления не работает. | <ul style="list-style-type: none"> Пульт дистанционного управления не направлен на окно датчика на плеере DVD Караоке. | <ul style="list-style-type: none"> Направьте пульт дистанционного управления на датчик DVD Караоке. |
| | <ul style="list-style-type: none"> Пульт находится слишком далеко от DVD Караоке. | <ul style="list-style-type: none"> Пользуйтесь пультом на расстоянии в пределах 23 футов (7 м). |
| | <ul style="list-style-type: none"> Между пультом и DVD Караоке находится препятствие. | <ul style="list-style-type: none"> Устраните препятствие. |
| | <ul style="list-style-type: none"> Разрядились элементы питания в пульте дистанционного управления. | <ul style="list-style-type: none"> Замените элементы питания новыми. |
| Дисковод не открыт. | <ul style="list-style-type: none"> Не выбрана функция DVD/CD. | <ul style="list-style-type: none"> Выберите функцию DVD/CD нажатием кнопки DVD/KARAOKE. А затем нажмите кнопку OP./CL.. |

СПИСОК КОДОВ ЯЗЫКОВ

Используйте данный список для выбора языка, необходимого для следующих начальных установок:
Аудио Диск, Титры на диске, Меню на диске.

| Язык | Код | Язык | Код | Язык | Код | Язык | Код |
|--------------------|------|---------------|------|-------------------|------|-------------|------|
| Абхазский | 6566 | Финский | 7073 | Македонский | 7775 | Словенский | 8376 |
| Афар | 6565 | Французский | 7082 | Малагасийский | 7771 | Сомалийский | 8379 |
| Африкаанс | 6570 | Галицийский | 7176 | Малайский | 7783 | Испанский | 6983 |
| Албанский | 8381 | Грузинский | 7565 | Малайала | 7776 | Суданский | 8385 |
| Амехарик | 6577 | Германия | 6869 | Мальгийский | 7784 | Суахили | 8387 |
| Арабский | 6582 | Греческий | 6976 | Маори | 7773 | Шведский | 8386 |
| Армянский | 7289 | Гренландский | 7576 | Марати | 7782 | Тагальский | 8476 |
| Ассамский | 6583 | Гуарани | 7178 | Молдавский | 7779 | Таджикский | 8471 |
| Азербайджанский | 6590 | Гуджарати | 7185 | Монгольский | 7778 | Тамильский | 8465 |
| Бапширский | 6665 | Хауса | 7265 | Наури | 7865 | Татарский | 8484 |
| Баскский | 6985 | Иврит | 7387 | Непальский | 7869 | Телугу | 8469 |
| Бенгальский; Банга | 6678 | Хинди | 7273 | Норвежский | 7879 | Тайский | 8472 |
| Бутани | 6890 | Венгерский | 7285 | Ория | 7982 | Тибетский | 6679 |
| Бихари | 6672 | Исламский | 7383 | Пенджабский | 8065 | Тигринья | 8473 |
| Бретонский | 6682 | Индонезийский | 7378 | Пунгу | 8083 | Тонго | 8479 |
| Болгарский | 6671 | Интерлингва | 7365 | Персидский | 7065 | Турецкий | 8482 |
| Бирманский | 7789 | Ирландский | 7165 | Польский | 8076 | Туркменский | 8475 |
| Белорусский | 6669 | Итальянский | 7384 | Португальский | 8084 | Тви | 8487 |
| Камбоджийский | 7577 | Японский | 7465 | Кечуа | 8185 | Украинский | 8575 |
| Катагонский | 6765 | Яванский | 7487 | Ретороманский | 8277 | Урду | 8582 |
| Китайский | 9072 | Канадский | 7578 | Румынский | 8279 | Узбекский | 8590 |
| Корсиканский | 6779 | Кашмир | 7583 | Русский | 8285 | Вьетнамский | 8673 |
| Хорватский | 7282 | Казахский | 7575 | Самоа | 8377 | Волапук | 8679 |
| Чехия | 6783 | Киргизский | 7589 | Санскрит | 8365 | Уэльский | 6789 |
| Датский | 6865 | Корейский | 7579 | Шотландский | 7168 | Вола | 8779 |
| Голландский | 7876 | Курдский | 7585 | Сербский | 8382 | Хоса | 8872 |
| Английский | 6978 | Лаосский | 7679 | Сербскохорватский | 8372 | Идиш | 7473 |
| Эсперанто | 6979 | Латинь | 7665 | Шона | 8378 | Йоруба | 8979 |
| Эстонский | 6984 | Латышский | 7686 | Синди | 8368 | Зулусский | 9085 |
| Фарси | 7079 | Лингальский | 7678 | Сингалезский | 8373 | | |
| Фиджи | 7074 | Литовский | 7684 | Словацкий | 8375 | | |

СПИСОК КОДОВ РЕГИОНОВ

Выберите регион из данного списка.

| Страна | Код | Страна | Код | Страна | Код | Страна | Код |
|------------------|-----|-----------------------|-----|---------------------------|-----|---------------------|-----|
| Афганистан | AF | Эфиопия | ET | Малайзия | MY | Саудовская Аравия | SA |
| Аргентина | AR | Фиджи | FJ | Мальдивские острова | MV | Сенегал | SN |
| Австралия | AU | Финляндия | FI | Мексика | MX | Сингапур | SG |
| Австрия | AT | Франция | FR | Монако | MC | Республика Словакия | SK |
| Бельгия | BE | Германия | DE | Монголия | MN | Словения | SI |
| Бутан | BT | Великобритания | GB | Марокко | MA | Южная Африка | ZA |
| Боливия | BO | Греция | GR | Непал | NP | Южная Корея | KR |
| Бразилия | BR | Гренландия | GL | Нидерланды | NL | Испания | ES |
| Камбоджа | KH | О-ва Херд и МакДоналд | NM | Антильские острова (гол.) | AN | Шри-Ланка | LK |
| Канада | CA | Гонконг | HK | Новая Зеландия | NZ | Швеция | SE |
| Чили | CL | Венгрия | HU | Нигерия | NG | Швейцария | CH |
| Китай | CN | Индия | IN | Норвегия | NO | Тайвань | TW |
| Колумбия | CO | Индонезия | ID | Оман | OM | Таиланд | TH |
| Конго | CG | Израиль | IL | Пакистан | PK | Турция | TR |
| Коста-Рика | CR | Италия | IT | Панама | PA | Уганда | UG |
| Хорватия | HR | Ямайка | JM | Парагвай | PY | Украина | UA |
| Республика Чехия | CZ | Япония | JP | Филиппины | PH | США | US |
| Дания | DK | Кения | KE | Польша | PL | Уругвай | UY |
| Эквадор | EC | Кувейт | KW | Португалия | PT | Узбекистан | UZ |
| Египет | EG | Ливия | LY | Румыния | RO | Вьетнам | VN |
| Сальвадор | SV | Люксембург | LU | Российская Федерация | RU | Зимбабве | ZW |

Технические характеристики

Основные характеристики

| | |
|-----------------------|---|
| Источник питания | Указано на шильдике на задней стенке аппарата |
| Потребляемая мощность | 70 Вт (Модель LM-K3960Q/LM-KW3960Q/LM-K3860Q) 50 Вт (Модель LM-K3565Q/LM-K3365Q) |
| Масса нетто | 6.5 кг |
| Габариты (Ш x В x Г) | 272 X 322 X 354 мм |

Тюнер/Усилитель

| | |
|---------------------------------|---|
| FM Диапазон частот | 87.5 - 108.0 МГц или 65 -74 МГц, 87.5 -108.0 МГц |
| Промежуточная частота | 10.7 МГц |
| Отношение сигнал/шум | 60/55 дБ (моно/стерео) |
| Диапазон воспроизводимых частот | 140 - 10000 Гц |
| AM Диапазон частот | 522 - 1620 кГц или 520 - 1720 кГц |
| Промежуточная частота | 450 кГц |
| Отношение сигнал/шум | 30 дБ |
| Диапазон воспроизводимых частот | 140 - 1800 Гц |
| Выходная мощность | Модель LM-K3960Q/LM-KW3960Q - 130 Вт + 130 Вт (4 Ω, коэффициент гармоник 10 %) Модель LM-K3860Q - 100 Вт + 100 Вт (4 Ω, коэффициент гармоник 10 %) Модель LM-K3565Q - 50 Вт + 50 Вт (4 Ω, коэффициент гармоник 10 %) Модель LM-K3365Q - 30 Вт + 30 Вт (4 Ω, коэффициент гармоник 10 %) |
| Полный коэффициент гармоник | 0.5% |
| Диапазон воспроизводимых частот | 40 - 20000 Гц |
| Отношение сигнал/шум | 75 дБ |

Проигрыватель DVD/VCD/CD

| | |
|---|--|
| Диапазон воспроизводимых частот (аудио) | 40 - 20000 Гц |
| Отношение сигнал/шум (аудио) | Бол 75 дБ (1 кГц) |
| Отношение сигнал/шум (Видео) | Бол 55 дБ (1 кГц) |
| Динамический диапазон (аудио) | Бол 80 дБ |
| Выход видео | 1.0 V (p-p), 75 Ω |
| Выход S-Video | (Y) 1.0 V (p-p), 75 Ω (C) 0.3 V (p-p), 75 Ω |
| Компонентный видеовыход | (Y) 1.0 V (p-p), 75 Ω (Pb)/(Pr) 0.7 V (p-p), 75 Ω |

Магнитофон

| | |
|---------------------------------|-----------------------------------|
| Скорость ленты | 3000 ± 3% (МТТ-111, NORMAL-SPEED) |
| Детонация звука | 0.25 % (ТТ -111, JIS-WTD) |
| Время прямой/обратной перемотки | 120 сек. (С-60) |
| Диапазон воспроизводимых частот | 250 - 8000 Гц |
| Отношение сигнал/шум | 43 дБ |
| Разделение каналов | 50 дБ (P/B)/45 дБ (R/P) |
| Сигнал стирания | 55 дБ (МТТ-5511) |

Громкоговорители

| | |
|----------------------------------|--|
| Название динамика | Передний динамик (Л/П) |
| Тип | 2-полосная АС с фазоинвертором, 3 динамика (LMS-K3960V/LMS-KW3960V/LMS-K3860V) 2-полосная АС с фазоинвертором, 2 динамика (LMS-K3565V/LMS-K3365V) |
| Импеданс | 4 Ω |
| Диапазон воспроизводимых частот | 55 - 20000 Гц |
| Уровень звукового давления | 86 дБ/Вт (1м) |
| Номинальная подводимая мощность | 130 Вт (LMS-K3960V/LMS-KW3960V) 100 Вт (LMS-K3860V) 50 Вт (LMS-K3565V) 30 Вт (LMS-K3365V) |
| Максимальная подводимая мощность | 260 Вт (LMS-K3960V/LMS-KW3960V) 200 Вт (LMS-K3860V) 100 Вт (LMS-K3565V) 60 Вт (LMS-K3365V) |
| Габариты (Ш x В x Г) | 214 X 386 X 318 мм (LMS-K3960V/LMS-KW3960V/LMS-K3860V) 229 X 224 X 286 мм (LMS-K3565V/LMS-K3365V) |
| Масса нетто | 6.3 кг (LMS-K3960V/LMS-KW3960V/LMS-K3860V) 4.2 кг (LMS-K3565V) 3.8 кг (LMS-K3365V) |

P/NO : 3834RH0150Q