

Жидкокристаллический телевизор

NL-1503

Функциональные особенности:

- Мультисистемный ТВ (PAL, SECAM, NTSC, BG/DK)
- Яркость: 250 кд/м²
- Контрастность: 450:1
- Разрешение: 1024 x 768
- Углы обзора:
горизонтальный — 120°
вертикальный — 100°
- Выводы:
CVBS, SCART (RGB, CVBS), VGA (SVGA, XGA), YPbPr
- Выход на головные телефоны
- Меню на русском языке
- 100 программ
- Стереозвук по AV
- Таймер автоотключения
- Возможность установки ТВ на вертикальную поверхность с помощью кронштейна VESA

Благодарим Вас за приобретение жидкокристаллического телевизора NOVEX NL-1503 (далее — телевизора) и надеемся, что он будет доставлять Вам удовольствие многие годы!

Содержание

Общие рекомендации	2
Меры предосторожности	3
Общие сведения	3
Назначение кнопок на панели управления ТВ	4
Вид задней панели. Разъемы и их назначение	5
Пульт дистанционного управления	6
Установка и подключение телевизора	8
Подключение внешних устройств	8
Функции управления телевизором	10
Функции настройки с помощью меню	11
Возможные проблемы и методы их устранения	15
Основные технические характеристики	16
Глоссарий.	17

ВНИМАНИЕ

Телевизор — сложное электротехническое устройство. Перед его включением внимательно изучите настоящее руководство по эксплуатации. Изучите функции управления и надписи на задней стенке телевизора. Соблюдайте правила безопасности при эксплуатации данного изделия.

Уход за телевизором

- Все операции по уходу за телевизором следует производить на отключенном от электрической сети аппарате.
- Для очистки экрана используйте салфетки для жидкокристаллических мониторов.
- Для очистки корпуса телевизора используйте мягкую ткань, смоченную в слабом моющем растворе.
- Не используйте абразивные чистящие средства, спиртосодержащие растворы и растворители (ацетон, уайт-спирит, и т. п.).
- Регулярно прочищайте от пыли вентиляционные отверстия на задней стенке телевизора.

- При покупке телевизора проверьте его работоспособность и комплектность. Проверьте соответствие номера аппарата с номером, указанным в гарантийном талоне на телевизор. Убедитесь в наличии даты продажи, штампа торгующей организации и разборчивой подписи (или штампа) продавца в гарантийном талоне. Помните, что при утере гарантийного талона вы лишаетесь права на гарантийный ремонт. Отрывные талоны на гарантийный ремонт вырезаются специалистами ремонтного предприятия только после выполнения работы. При этом, за каждый ремонт вырезается только один отрывной талон.

- После хранения телевизора в холодном помещении или после его перевозки в зимнее время года перед включением в сеть нужно дать аппарату прогреться при комнатной температуре в течение 2-3 часов в распакованном виде.

- Рекомендуем, чтобы операции по установке и настройке телевизора производили специалисты сервисной службы, обслуживающей Ваш район.

- Телевизор рассчитан на подключение к сети переменного тока частотой 50 Гц и напряжением 220 В. Телевизор должен эксплуатироваться в помещениях при температуре окружающего воздуха от +9°C до +35°C, относительной влажности воздуха не более 80 % (при 25°C) и атмосферном давлении от 650 до 800 мм рт. ст.

- Любое повреждение жидкокристаллической панели по причине несоблюдения условий эксплуатации или указаний данной инструкции приведет к потере гарантии производителя.

- Жидкокристаллическая панель имеет более 300 тысяч пикселей. Панель с несколькими дефектными пикселями и/или субпикселями (не более 5), не считается дефектной. Небольшое количество дефектных пикселей не влияют на характеристики экрана. Все панели проходят многоуровневый контроль на всех этапах производства на заводе-изготовителе. Дефектами пикселей на экране панели считаются яркие и (или) темные точки, постоянно присутствующие на экране в одном и том же месте.

- Не устанавливайте телевизор вблизи легковоспламеняющихся предметов, приборов отопления, а также в местах, где охлаждение аппарата может ухудшиться.
- Не закрывайте вентиляционные отверстия на задней стенке телевизора посторонними предметами.
- При установке телевизора обеспечьте зазор не менее 10 см между телевизором и другими поверхностями, так как вокруг телевизора должно быть достаточно свободного пространства для циркуляции охлаждающего воздуха.
- Не устанавливайте телевизор на неровные и неустойчивые поверхности.
- Не ставьте какие-либо предметы непосредственно на верхнюю часть телевизора.
- Избегайте попадания посторонних предметов и жидкости внутрь корпуса телевизора. В случае попадания посторонних предметов, а также жидкости в корпус, немедленно отключите вилку сетевого шнура от розетки электросети и обратитесь в сервисную службу.
- Не включайте телевизор в электросеть, напряжение которой выходит за пределы, указанные в технических характеристиках.
- Не подключайте телевизор через стабилизаторы напряжения, так как телевизор оборудован встроенным стабилизатором и данное подключение может вывести его из строя.
- Не подключайте телевизор к источнику постоянного тока. Не оставляйте работающий телевизор без присмотра.
- Не допускайте самостоятельного включения и выключения телевизора малолетними детьми.
- В случае возникновения неисправностей в работе телевизора, а также при появлении характерного запаха или задымления, отключите аппарат от электросети и обратитесь в сервисную службу. Не производите самостоятельно повторное включение.
- Предохраняйте телевизор от чрезмерных вибраций и падений, это может повредить корпус и электронные компоненты, сократив тем самым срок службы аппарата.
- Перед включением телевизора в сеть убедитесь, что сетевой шнур и электрическая розетка не имеют повреждений и обеспечивают надежный контакт.
- При отключении сетевого шнура от сети тяните за вилку, а не за шнур.
- Вынимайте вилку шнура питания из розетки при выключении телевизора на длительное время.

- При использовании индивидуальной наружной антенны примите меры по защите телевизора от удара молнии.
- По истечении гарантийного срока необходимо ежегодно приглашать специалиста сервисной службы для проведения профилактических работ по тестированию телевизора и очистки его внутренних поверхностей от пыли.
- В случае возникновения неисправности не пытайтесь самостоятельно отремонтировать телевизор. Не доверяйте ремонт случайным лицам. Все ремонтные работы должны выполняться только специалистами сервисной службы.

После прочтения этого руководства, пожалуйста, сохраните его для использования в будущем.

ПРЕДУПРЕЖДЕНИЕ

Несоблюдение требований эксплуатации и хранения может привести к преждевременному выходу телевизора из строя или к поражению Вас электрическим током!

Общие сведения

Жидкокристаллический телевизор NOVEX NL–1503 соответствует требованиям ГОСТ Р МЭК 60065 по безопасности, ГОСТ 22505 ГОСТ Р 51515 по электромагнитной совместимости, что подтверждено сертификатом соответствия.

Телевизор модели NL–1503 произведен на заводе «Радиоимпорт–Р», г. Калининград, Россия.

Гарантийные обязательства

Срок гарантии составляет первые **12 месяцев** с момента продажи изделия потребителю.

Гарантия не распространяется на неработающие пиксели (т. е. черные или светящиеся точки на экране), если их общее количество не превышает пяти.

При использовании телевизора в личных бытовых целях и соблюдении мер безопасности, изложенных в настоящем Руководстве по эксплуатации, срок службы телевизора составляет 7 лет с даты выпуска. В течение этого срока эксплуатация телевизора не представляет опасности для жизни, здоровья и имущества владельца, а также для окружающей среды. Возможность дальнейшей безопасной эксплуатации телевизора определяется сотрудниками ближайшей сервисной службы по обращению владельца.

Назначение кнопок на панели управления ТВ



V+ — увеличение громкости звука;

V- — уменьшение громкости звука;

P+ — переключение каналов, увеличение;

P- — переключение каналов, уменьшение;

Menu — вход в меню настроек телевизора, переключение между страницами меню;

TV/AV — переключение между источниками сигнала: TV, AV, S-VIDEO, SCART, YPbPr, PC;

⏻ — Включение/выключение телевизора (то же и на пульте дистанционного управления);

R — инфракрасный фотоприемник системы дистанционного управления;

Индикатор питания.

Вид задней панели. Разъемы и их назначение



DC 12 V — разъем для подключения питания;

HEADPHONE — выход на головные телефоны;

ANTENNA — антенный вход;

VIDEO — композитный видеовход (CVBS)* (для DVD, видеокамеры или другого внешнего источника);

AUDIO R-L — входы для аудиосигнала внешнего устройства;

SCART — разъем СКАРТ;

YPbPr — компонентный видеовход

VGA* — видеовход для подключения персонального компьютера.

* Объяснение терминов, отмеченных «*», смотрите в Глоссарии в конце данного руководства.

Пульт дистанционного управления. Назначение кнопок

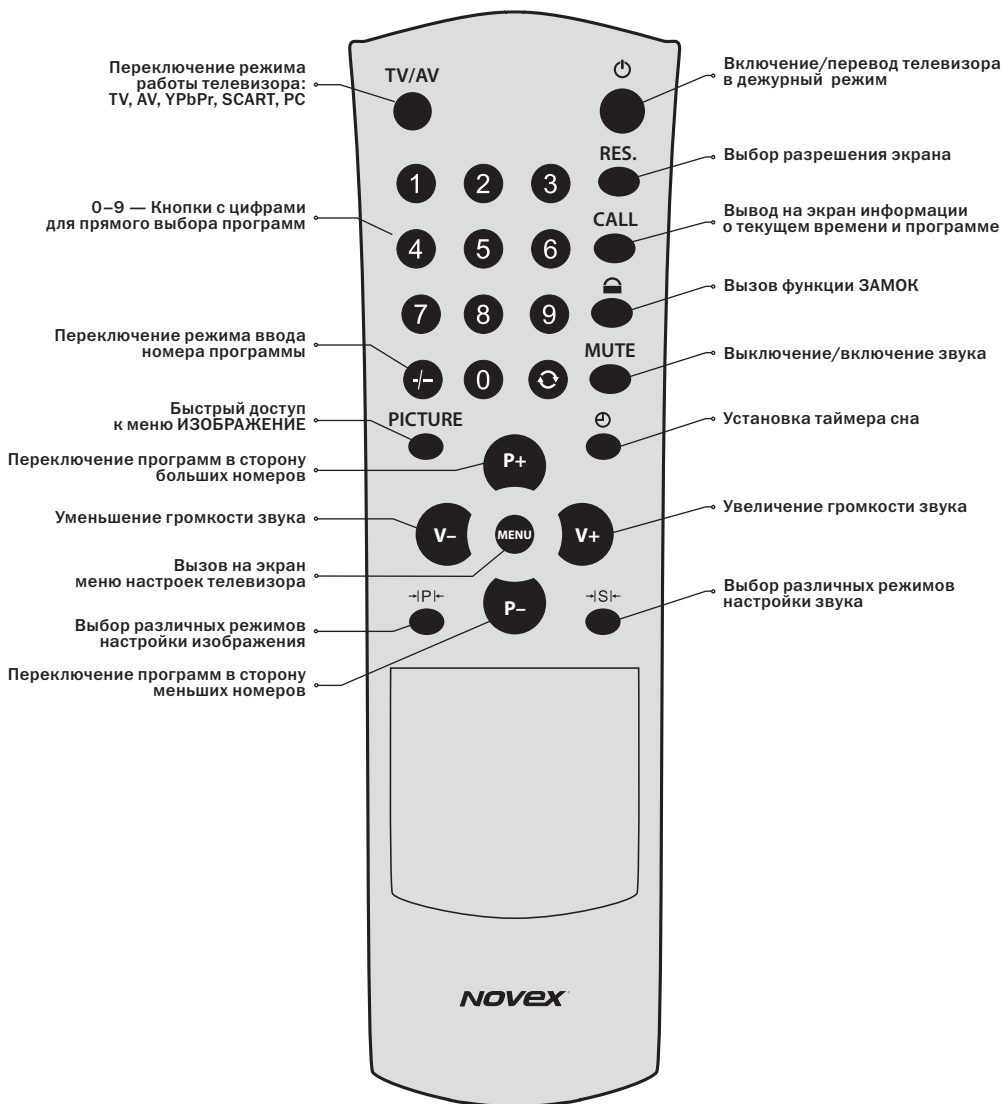

Использование пульта дистанционного управления

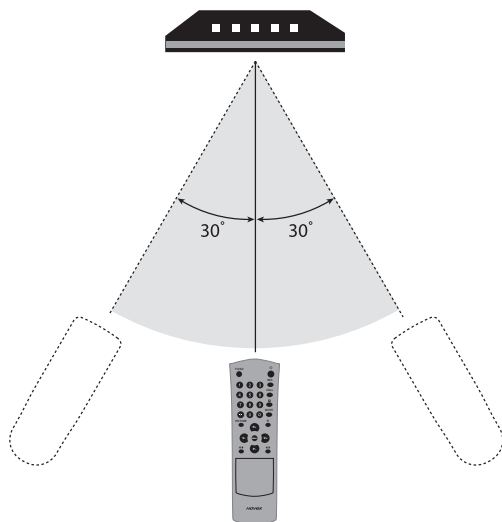

При работе направляйте пульт непосредственно на инфракрасный сенсор.

При выборе операций, нажимая на кнопки пульта, делайте интервал не менее 1 секунды.

Старайтесь не ронять пульт дистанционного управления и оберегайте его от воздействия влаги. Избегайте попадания прямых солнечных лучей на инфракрасный приемник на передней панели.

Своевременно заменяйте элементы питания в пульте дистанционного управления. Нежелательно использование аккумуляторов в качестве элементов питания. Не используйте одновременно новую и старую батарейки. Если пульт дистанционного управления не используется долгое время, или на поверхности элементов питания появились раковины, белый налет, извлеките батарейки, чтобы избежать утечки жидкости и повреждения пульта.

Установка элементов питания

1 Откройте крышку на задней поверхности пульта дистанционного управления.

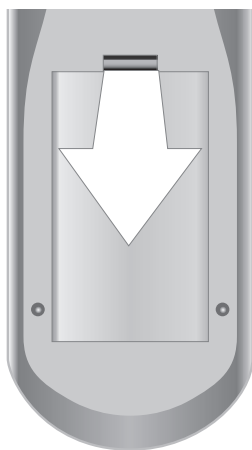

2 Установите в отсек два элемента питания типа «AAA» (входят в комплект), соблюдая полярность в соответствии с указателями внутри отсека.

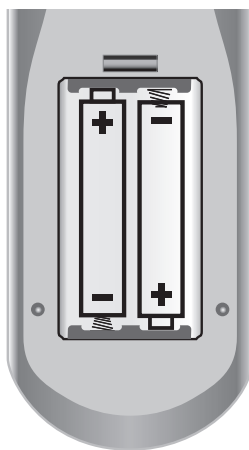

3 Закройте крышку.

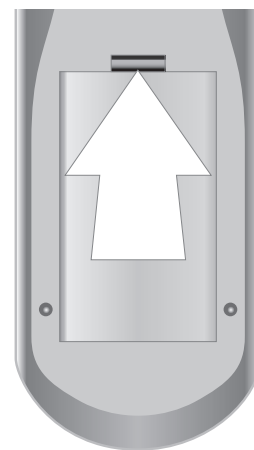

Установка и подключение телевизора

При выборе места для установки телевизора следует иметь в виду, что расстояние наилучшего восприятия изображения составляет 3-5 диагоналей экрана. Центр изображения должен находиться на уровне или чуть ниже уровня глаз зрителя. Установите телевизор таким образом, чтобы избежать попадания на экран прямых солнечных лучей, так как посторонний свет ухудшает восприятие изображения. Кроме того, попадание солнечных лучей на фотоприемник может привести к сбоям в работе системы дистанционного управления.

Подключение к коллективной антенне

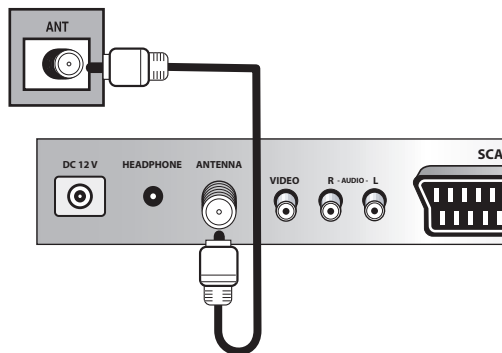

Подключение к индивидуальной антенне

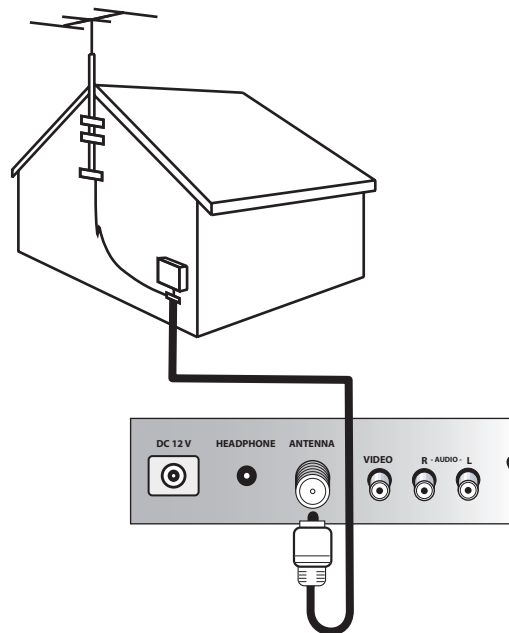

Подключение внешних устройств

Подключение компьютера через VGA разъем

Подключение ПК через VGA-вход производится соответствующим кабелем **VGA** (в комплект поставки не входит). Звук можно подключить аудиокабелем **3,5 mm**

Jack to 2 RCA (не входит в комплект поставки) к соответствующим разъемам ПК и телевизора.

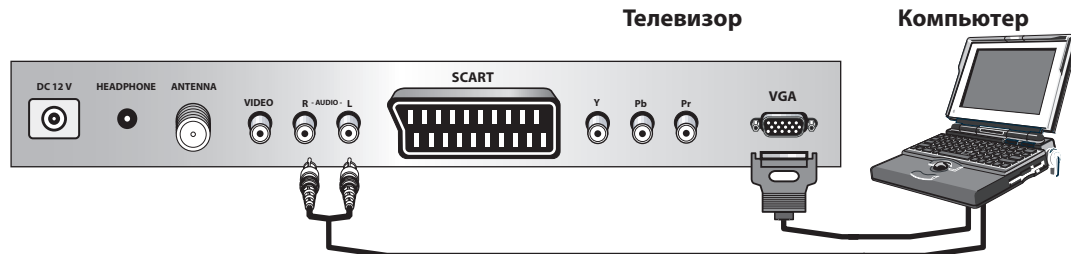

Подключение внешних устройств

Подключение через композитный вход + стерео

Подключение по композитному входу осуществляется кабелем **RCA**. С его помощью соедините выход нуж-

ного устройства (видеокамера, DVD-плеер, ресивер) с соответствующими входами телевизора.

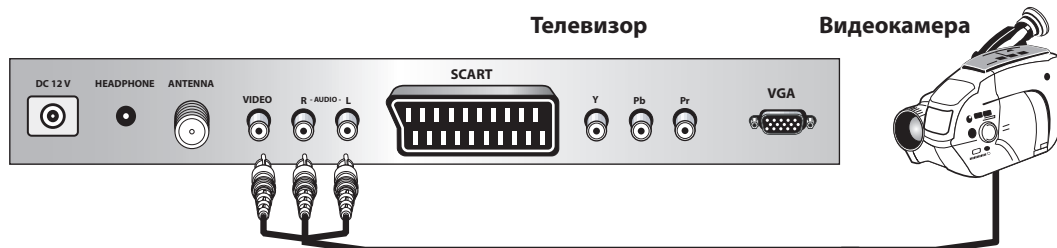

Подключение через компонентный вход + стерео

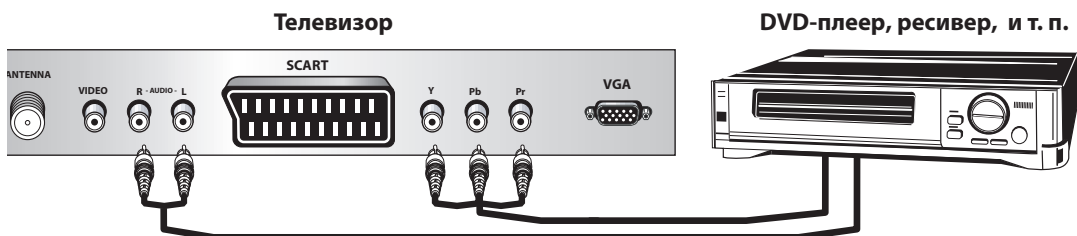

Подключение DVD-плеера, видеомэгнифона через SCART-разъем



ВНИМАНИЕ

Все соединения должны производиться только при полностью отключенных телевизоре и подключаемых внешних устройствах.

Включение телевизора

Подключите сетевой адаптер питания к соответствующему гнезду на задней панели телевизора, а затем вставьте вилку шнура питания в розетку электросети. Нажмите кнопку  на ПДУ или на панели управления ТВ, чтобы включить телевизор (т. е. перевести его в рабочий режим). Индикатор на передней панели сменит цвет с красного на синий, и на экране в правом верхнем углу появится информация о текущем режиме.

Перевод в режим ожидания

Нажмите кнопку  на панели управления телевизором. Цвет индикатора сменится с синего на красный.

Автовыключение

Телевизор выключится, если в течение 15 минут на активированный вход не будет поступать сигнал с внешнего устройства или управляющие команды с пульта ДУ.

Выбор режима звучания

Нажимая кнопку  на пульте дистанционного управления можно выбрать один из четырёх режимов звучания.



Выбор режима изображения

Нажимая кнопку  на пульте дистанционного управления можно выбрать один из четырёх режимов изображения.



Информация в режиме TV

Находясь в режиме просмотра телепередач (TV), для просмотра информации о номере текущего телевизионного канала на пульте нажмите кнопку **CALL**.

Информация в режиме AV

Находясь в режиме аудио-видео (AV) нажмите кнопку **CALL** для просмотра информации об активном входе.

Выбор канала

Находясь в режиме просмотра телепередач, для последовательного перехода к следующему/предыдущему каналу нажмите кнопки **P+/P-** или используйте кнопки с цифрами на пульте дистанционного управления (при прямом вводе номере программы сначала выберите ее разрядность с помощью кнопки **-/--** на ПДУ).

Настройка громкости

Для настройки громкости звука можно использовать кнопки **V+/-** на пульте дистанционного управления или на панели управления телевизора.

Отключение звука

Для временного отключения звука нажмите кнопку **MUTE**. Для включения звука повторно нажмите кнопку **MUTE** или воспользуйтесь кнопками **V+/V-**.

Таймер сна (Sleep Timer)

Данная функция устанавливает интервал времени в минутах, по истечении которого телевизор автоматически выключается. При однократном нажатии на кнопку  на ПДУ устанавливается интервал 15 минут, при каждом последующем нажатии добавляется по 15 минут, вплоть до 240. Следующее нажатие отключает таймер сна.

Функция ЗАМОК

Нажмите кнопку  на ПДУ. На экране появится строка, в которой нужно ввести четырехзначный пароль.

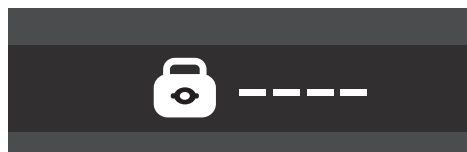

Первоначально это «0000». После ввода пароля появится следующее меню:

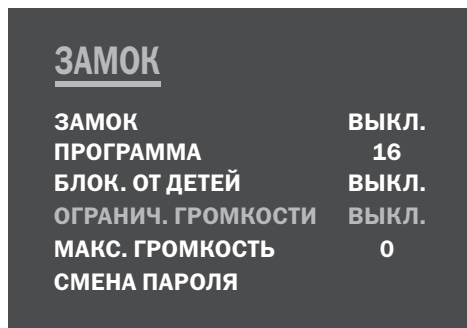

В появившемся меню станет возможным использование следующих функций:

- ЗАМОК** — включение/выключение ограничений
- ПРОГРАММА** — ввод номера программы, доступ к которой нужно ограничить
- БЛОК. ОТ ДЕТЕЙ** — активация ограничения доступа к выбранной программе (см. предыдущий пункт). Для этого необходимо:

1. Выбрать пункт ПРОГРАММА кнопками **P+/P-** на ПДУ или на панели управления телевизора.
2. Кнопками на **V+/V-** ПДУ или на панели управления телевизора выбрать номер программы, доступ к которой нужно заблокировать.

3. Кнопками **P+/P-** на ПДУ или на верхней панели телевизора выбрать пункт **БЛОК. ОТ ДЕТЕЙ**.
4. Активировать этот пункт кнопками **V+/V-** на ПДУ или на панели управления телевизора.

ОГРАНИЧ. ГРОМКОСТИ — активация ограничения уровня максимальной громкости звука.

МАКС. ГРОМКОСТЬ — ввод уровня максимальной громкости звука.

СМЕНА ПАРОЛЯ — возможность изменения пароля. Для изменения пароля необходимо:

1. Выбрать пункт СМЕНА ПАРОЛЯ кнопками **P+/P-** на ПДУ или на панели управления телевизора.
2. Активировать этот пункт кнопками **V+/V-** на ПДУ или на верхней панели телевизора.
3. В появившемся меню в пункте **НОВЫЙ ПАРОЛЬ** введите новый пароль, нажмите кнопку **P-** или кнопку на панели управления телевизора, в пункте **ПОДТВЕРЖДЕНИЕ** подтвердите повторным вводом.

Для выхода нажмите кнопку **CALL** на ПДУ.

Главное меню

Для удобства управления настройками телевизор оснащен экранным меню. Вызов меню осуществляется с помощью кнопки **MENU** на панели управления телевизора или ПДУ. Каждое последующее нажатие этой кнопки производит переключение экранных меню в следующем порядке:

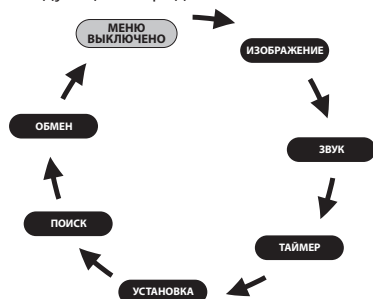

1. Для выбора нужных опций на странице используйте кнопки **P+/P-** на ПДУ или на панели управления телевизора.

2. Регулировки или переключение значения параметров осуществляются с помощью кнопок **V+/V-** на ПДУ или на панели управления телевизора.

3. Для выхода из меню в режим нормального просмотра нажмите кнопку **CALL**.

Содержимое меню незначительно изменяется в зависимости от режима работы — просмотра телепередач через встроенный тюнер (TV) или режима аудио-видео AV (CVBS, YPbPr, SCART) или PC.

Настройка изображения

Нажмите кнопку **MENU** затем, нажимая кнопки **P+/P-** выберите параметр: **Яркость**, **Контраст**, **Цвет**, **Резкость**. С помощью кнопок **V+/V-** измените значение выбранного параметра.

ИЗОБРАЖЕНИЕ

ЯРКОСТЬ		65
КОНТРАСТ		65
ЦВЕТ		50
РЕЗКОСТЬ		50

Настройка звука

Нажмите дважды кнопку **MENU** для перехода к разделу **Звук**. Затем, нажимая кнопки **P+/P-** выберите параметр: **Громкость**, **Низкие частоты**, **Высокие частоты**, **Баланс**, **РасширенноеStereo**, **Автоматический уровень звука**. С помощью кнопок **V+/V-** измените значение параметра.

ЗВУК

ГРОМКОСТЬ		54
НИЗКИЕ		25
ВЫСОКИЕ		25
БАЛАНС		0
РАСШИР. СТЕРЕО		ВЫКЛ.
AVL		ВЫКЛ.

ПРИМЕЧАНИЕ

Во избежание некорректной работы телевизора выдерживайте небольшую паузу при нажатии кнопок управления на ПДУ или телевизоре.

При перебоях в электроснабжении (скачках напряжения в электросети) телевизор автоматически перейдет в режим ожидания.

Общие настройки телевизора

Общие настройки осуществляются через меню Установки. Чтобы войти в меню **Установки** необходимо трижды нажать на кнопку **MENU**.

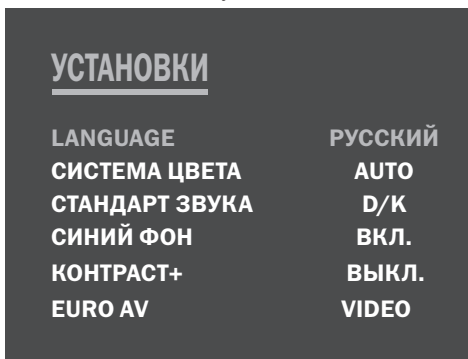

Пункт **Язык** меню позволяет выбрать язык экранного меню (русский или английский).

Пункт **Система цвета** позволяет изменить систему цвета PAL/SECAM/NTSC/NTSC4.43 (в России применяется стандарт SECAM).

Пункт **Стандарт звука** позволяет изменить стандарт звука BG/DK (в России применяется стандарт DK).

Пункт **Синий фон** включает синий фон экрана вместо «снежной картинки» при отсутствии сигнала в режимах TV, AV, SVHS, SCART.

Пункт **Контраст+** (УСИЛЕНИЕ ЧЕРНОГО) — улучшение контрастности при недостаточных условиях приема.

Пункт **Euro AV** выбор входного сигнала при подключении через SCART (RGB/YC/VIDEO-композиционный).

ПРИМЕЧАНИЕ

При отсутствии сигнала по выбранному входу, на экране будет синий фон и надпись «Нет сигнала». В этом случае выберите другой вход или подключите к данному входу внешнее AV устройство.

Настройка телепрограмм

Данное меню используется для настройки телевизора на телевизионные вещательные станции. Телевизор можно настроить двумя способами: вручную (Вы сами контролируете процесс настройки) и автоматически (настройка телевизора на телевизионные каналы осуществляется через параметр **АВТО ПОИСК**). При этом все найденные каналы, начиная с номера 0 и по 99-й, определяются и сохраняются в памяти системы автоматически).

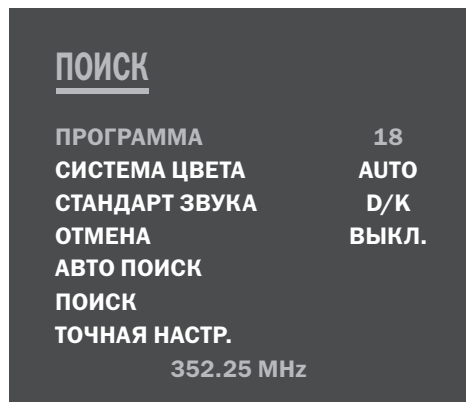

Пропуск программ

После поиска ряд программ может быть занят повторяющимися каналами, либо каналами с низким качеством изображения и звука. Пропуск лишних программных позиций поможет значительно ускорить выбор каналов в процессе эксплуатации телевизора. Программа, находящаяся в режиме пропуска, не будет отображаться при переключении каналов с помощью кнопок **P+/P-** на ПДУ или на панели управления телевизора, однако, она, по-прежнему, может вызываться с помощью цифровых кнопок на пульте ДУ. Для активации данной опции выберите программу, которую Вы хотите пропустить, а в меню **НАСТРОЙКА** — параметр **ОТМЕНА** и установите его в положение **ВКЛ.** Для того чтобы отменить пропуск программы, установите параметр **ОТМЕНА** в положение **ВЫКЛ.**

Автопоиск

После входа в меню **НАСТРОЙКА** кнопками **P+/P-** на ПДУ или на панели управления телевизора выделите параметр **АВТО ПОИСК** и активируйте его, нажав кнопку **V+** на ПДУ или на панели управления телевизора. По окончании автопоиска происходит возврат в меню **НАСТРОЙКА** и к первой найденной ТВ-программе. Прервать автопоиск можно кнопкой **MENU**.

П Р И М Е Ч А Н И Е

*Изменить порядок следования каналов можно с помощью меню **ОБМЕН**.*

Ручная настройка

После входа в меню **НАСТРОЙКА**:

1. При помощи кнопок **P+/P-** на ПДУ или на панели управления телевизора выделите параметр **ПРОГРАММА** и кнопками **V+/V-** на ПДУ или на панели управления телевизора установите номер программы, на который желаете произвести поиск телевизионной станции.
2. Кнопками **P+/P-** на ПДУ или на панели управления телевизора выделите параметр **ПОИСК** и кнопками **V+/V-** на ПДУ или на панели управления телевизора произведите поиск желаемого канала.
3. Для подстройки найденного канала можно воспользоваться функцией точной настройки. Для этого при помощи кнопок **P+/P-** на ПДУ или на панели управления телевизора выделите параметр **ТОЧНАЯ НАСТРОЙКА** и кнопками **V+/V-** на ПДУ или на панели управления телевизора постарайтесь добиться наилучшего качества изображения и звука.

Для поиска других телевизионных каналов, которые Вы хотели бы просматривать на своем телевизоре, произведите действия, аналогичные описанным в пп. 1-3.

Обмен

Это меню позволяет изменить порядок программ, записанных в памяти телевизора.

ОБМЕН

ПРОГРАММА	5
ПРОГРАММА	1
ОБМЕН	

Чтобы поменять местами программы, необходимо:

1. Войти в меню **ОБМЕН**.
2. Кнопками на ПДУ или **P+/P-** на панели управления телевизора выбрать пункт **ПРОГРАММА 1**.
3. С помощью кнопок на ПДУ или **VOL+/VOL-** на панели управления телевизора установить номер первой обмениваемой программы.
4. Кнопками на ПДУ или **P+/P-** на панели управления телевизора выбрать пункт **ПРОГРАММА 2**.
5. С помощью кнопок на ПДУ или **VOL+/VOL-** на панели управления телевизора установить номер второй обмениваемой программы.
6. Используя кнопки на ПДУ или **P+/P-** на панели управления телевизора выбрать пункт **ОБМЕН**. Для обмена номеров программ нажать кнопку на ПДУ или кнопку **VOL+** на панели управления телевизора.

Для выхода нажмите кнопку **CALL** на ПДУ.

Таймер

Нажав кнопку **MENU** на ПДУ или на панели управления телевизора, выберите меню **ТАЙМЕР**.

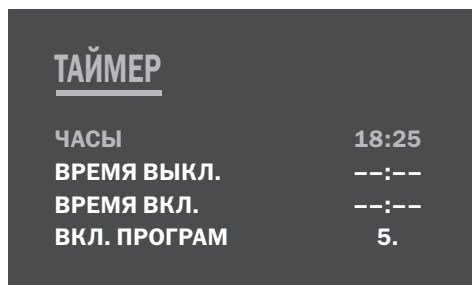

Это меню позволяет установить:

ЧАСЫ — текущее время;

ВРЕМЯ ВКЛ — время автоматического включения телевизора;

ВРЕМЯ ВЫКЛ — время автоматического выключения телевизора;

ВКЛ. ПРОГРАММ — время автоматического переключения телевизора на заданную программу.

Чтобы установить **ЧАСЫ** (текущее время) необходимо:

1. Выбрать пункт **ЧАСЫ** с помощью кнопок на ПДУ или кнопку **P+/P-** на панели управления телевизора.
2. Установить перед двоеточием число, равное часам текущего времени, с помощью кнопок на ПДУ или кнопку **V+/V-** на панели управления телевизора.
3. Переместить курсор направо, нажав один раз кнопку на ПДУ или кнопку **P+** на панели управления телевизора.
4. Установить после двоеточия число, равное минутам текущего времени, с помощью кнопок на ПДУ или кнопку **V+/V-** на панели управления телевизора.

Установка всех последующих пунктов производится аналогично.

Режимы аудио-видео

Данная группа режимов используется при подключении к телевизору внешних аудио-видео устройств (видеомагнитофона, DVD-проигрывателя и т. п.) через разъем SCART, YPbPr, комpositный видео-вход и двухканальный аудиовход.

В режиме AV главное меню состоит из 4 разделов:

Настройки изображения

Настройки звука

Установки

Таймер

Функции данных настроек совпадают с одноименными функциями режима TV.

Режим ПК

При работе телевизора в качестве монитора персонального компьютера главное меню состоит из следующих групп настроек:

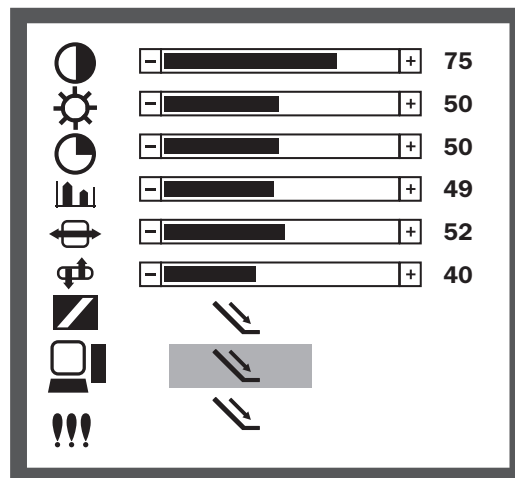

Настройка изображения ПК

Нажмите кнопку **MENU** для входа в главное меню.

Перейдите к первому значку. Затем, нажимая кнопки **P+/P-** выберите вид настройки:

- ☉ — настройка контрастности изображения;
- ☀ — настройка яркости изображения;
- ☉ — настройка фазы определяет момент для преобразования аналогового сигнала в цифровой и позволяет уменьшить мерцание, размытость и «шумовые» горизонтальные полосы на экране;
- ▮ — регулировка частоты квантования сигнала;
- ⇄ — регулировка горизонтальной позиции изображения на экране;
- ☞ — регулировка вертикальной позиции изображения на экране;
- ▣ — выбор одной из двух стандартных установок температуры цвета: 9300K (изображение с холодным оттенком) или 6500K (изображение с теплым оттенком);
- ☐ — автоматическая настройка изображения;
- !!! — сохранение данных настройки изображения в ручном или автоматическом режимах.

С помощью кнопок **V+/V-** изменяется значение выбранного параметра.

Звук настраивается также как и в режиме ТВ.

Возможные проблемы и методы их устранения

Прежде чем обратиться в сервисный центр, пожалуйста, попробуйте самостоятельно устранить неполадки в работе телевизора, руководствуясь следующей таблицей:

Проблема	Метод устранения
Нет изображения (экран не светится) и нет звука.	Проверьте надежность подключения сетевого адаптера к электрической сети. Проверьте соединение между телевизором и сетевым адаптером. Убедитесь, что телевизор находится в рабочем режиме.
Экран светится, нет изображения, нет звука.	Убедитесь, что телевизор включен в режим TV. Проверьте соединение между телевизором и антенной. Переключите телевизор на другой канал. Отсутствие изображения может быть следствием неисправности на телестанции. Повторно произведите процедуру настройки.
Нет входного аудио-/ видео- сигнала с внешних источников сигнала.	Проверьте наличие входного сигнала. Проверьте надежность подсоединения на входных разъемах телевизора и на выходных источниках сигнала.
Изображение есть, нет звука.	Кнопкой VOL+ проверьте уровень громкости звука. Проверьте, что кнопкой MUTE звук не выключен. Проверьте соединение от внешнего источника. Установите нужный стандарт звука.
Слишком светлое или темное изображение на экране телевизора.	Проверьте установки яркости и контрастности в меню ИЗОБРАЖЕНИЕ.
Нет резкости изображения.	Зона неуверенного приема сигнала. Слабый транслируемый сигнал. Проверьте соединение между телевизором и антенной. Проверьте правильность направления антенны.
Изображение двоится, трюится.	Рекомендуется использование направленной наружной антенны или подключение к кабельной сети (если проблема вызвана отражением сигнала от близких гор или высотных зданий). Проверьте правильность направления антенны.
Не работает пульт дистанционного управления	Замените элементы питания. Проверьте, не расположены ли рядом с телевизором источники яркого света. Удалите их на расстояние не менее 1 метра от телевизора.

Адрес и телефон ближайшего сервисного центра NOVEX Вы можете узнать у продавца изделия, а также по телефону М.видео-сервис (495) 744-01-10.

Навеска телевизора

Конструкция телевизора NOVEX модели NL-1503 позволяет при помощи специального кронштейна типа VESA установить его на вертикальной поверхности. Кронштейн приобретается отдельно, и в комплект поставки телевизора не входит. Для гарантии совместимости кронштейна с моделью вашего телевизора при покупке проконсультируйтесь с продавцом изделия.

Основные технические характеристики

Модель телевизора	NL-1503
Диагональ экрана	38 см (15 дюймов)
Формат экрана	4 : 3
Размер видимой области	304.1 x 228.1 мм
Разрешение	1024 x 768
Угол обзора (гор./верт.)	120°/100°
Отображаемые цвета	16, 7 млн. цветов
Яркость	250 кд/м ²
Контрастность (MAX)	450 : 1
Быстродействие	16 мс
Стандарты принимаемого ТВ-сигнала	PAL/SECAM/DK/BG
Стандарты принимаемого AV-сигнала	PAL/SECAM/NTSC 3..58/NTSC 4..43/DK/BG
Принимаемые каналы: MB DMB KATB	1...12 (49,75...85,25 МГц; 168,25...216,25 МГц) 21 ...60 (471,25...863,25 МГц) 111,0...167,0 МГц; 223,0...447,0 МГц
Номинальная мощность акустической системы	2 x 3 Вт
Диапазон напряжения питания	~ 100–240 В, 50/60 Гц
Потребляемая мощность	50 Вт
Габаритные размеры (без подставки)	395 x 350 x 50 мм
Масса без упаковки	Не более 6 кг
Диапазон рабочих температур	от 10°C до 35°C

Комплект поставки

1. Телевизор. 1 шт.
2. Сетевой адаптер питания 1 шт.
3. Пульт дистанционного управления 1 шт.
4. Элементы питания типа AAA (1,5 В) 2 шт.
5. Кабель 3 RCA 1 шт.
6. Гарантийный талон 1 шт.
7. Руководство по эксплуатации. 1 шт.

П Р И М Е Ч А Н И Е

В порядке дальнейшего улучшения качества продукции, производитель оставляет за собой право вносить изменения в дизайн и конструкцию телевизора, которые могут быть не отражены в настоящем руководстве по эксплуатации.

A

AV — сокращенное обозначение для «аудио/видео». Относится к системам, обрабатывающим и аудио, и видеосигналы.

Aspect Ratio — отношение ширины видимого изображения к его высоте. Стандартный телевизор поддерживает соотношение сторон кадра 4:3 (1,33:1). Широкоэкранные телевизоры (и аппараты для приема передач телевидения высокой четкости) имеют соотношение сторон 16:9 (1,78:1).

B

Bandwith — диапазон частот, в котором устройство может обрабатывать или пропускать сигнал. Например, канал окружения в “Dolby Surround” имеет диапазон частот 100 Гц - 7 кГц. Это означает, что канал пропускает только частоты между 100 Гц (бас) и 7 кГц (нижние высокие частоты). Человеческое ухо различает звуки в частотном диапазоне 20 Гц - 20 кГц.

Bass — звуки в области низких частот, в основном 20-300 Гц.

Bass Extension — наиболее низкая частота, которую аудиосистема способна передавать. Характеризует степень глубины воспроизводимого системой или громкоговорителем баса. Например, небольшой сабвуфер может иметь нижнюю граничную частоту 40 Гц, тогда как у большого сабвуфера эта величина достигает 16 Гц.

BBE (Barcus - Berry Electronics) — система коррекции сигнала фирмы Barcus - Berry Electronics, Inc; широко используется в профессиональном звукоусилении для восстановления правильных соотношений между спектральными составляющими сигнала, чтобы максимально приблизить звук к его исходному состоянию.

Bit Rate — количество бит цифрового аудио- или видеосигнала, записываемое по линии связи за одну секунду. Например, скорость цифрового потока “Dolby Digital” составляет 384 кбит/с (384 000 бит в секунду) или 448 кбит/с. Видеокодер MPEG-2 вырабатывает цифровой видеосигнал с переменной скоростью цифрово-

го потока, в среднем, примерно 3,5 Мбит/с (3,5 миллиона бит в секунду). Чем выше скорость цифрового потока, тем выше качество передаваемого звука или изображения.

Brightness Signal — компонент видеосигнала, несущий информацию о соотношении черного и белого тонов в изображении. Обозначается буквой Y. Наряду с компонентом яркости в видеосигнале присутствует компонент цветности.

C

CVBS (Composite Video Blanking Signal) — композитный видео сигнал передается по одному сигнальному проводу и содержит в себе следующие компоненты: сигнал яркости, сигналы синхронизации и сигнал цветности (закодированные в один два цветовых канала сигнала). Для подключения композитного видео, как правило, используется разъем RCA.

Close Caption (субтитры) — данные, являющиеся составляющей видеосигнала и подающиеся в декодер для субтитров. С их помощью возможно воспроизведение на экране субтитров для глухих или слабослышащих.

Close Caption отличаются от обычных субтитров тем, что это отключаемые субтитры (в России данный сервис пока не применяется).

Component Video (YPbPr) — тип видеосигнала, в котором информация о яркости и цветности изображения разделена, для улучшения качества изображения. В высококоррезирующих ТВ (HDTV) используется изображение, содержащее три сигнала: Y (люминесцентный), Pb и Pr (сигналы цветов). Имеет неоспоримые преимущества перед композитным или S-video сигналом. У высококачественных DVD-плееров имеется компонентный выход. Подавая такой видеосигнал на видеодисплей с компонентным видеовходом, можно получить великолепное качество изображения.

Composite Video (см. CVBS)

Contrast — диапазон градаций яркости изображения между черным и белым. controller - контроллер - другое название А/В-предусилителя.

Crossover — устройство, разделяющее частотный спектр сигнала на две или более частей. Встречается практически во всех акустических системах, а также в некоторых А/В-ресиверах и контроллерах.

D

DDC (Data Display Channel) — канал, предназначенный для связи между дисплеем и источником графической информации. Этот стандарт, утвержденный VESA, - жизненно важное звено для реализации технологии plug-and-play.

DDC обеспечивает корректную настройку дисплея с помощью отдельной линии связи между дисплеем и графическим контроллером компьютера. Эта линия не проходит через схемы обработки изображения, находящиеся в цифровом интерфейсе того или иного типа. Дисплей сообщает компьютеру, что он собой представляет и что может отображать. Благодаря этому графический контроллер при загрузке настраивает дисплей на максимальное разрешение.

Digital Signal Processing (DSP) — выполнение над аудио/видеосигналами в цифровой форме математических операций и функций.

Digital Theater Systems (DTS) — цифровой формат объемного звука, использующийся в кинотеатрах и некоторых системах домашнего кинотеатра. С точки зрения качества звучания — лучшая альтернатива формату Dolby Digital. DTS поддерживает как 5.1-канальный, так и 6.1-канальный варианты звука. Также именуется DTS Surround Sound.

Digital-to-Analog Converter (DAC, D/A) — устройство, преобразующее цифровой сигнал в аналоговую форму. Такими устройствами снабжены все проигрыватели лазерных дисков, DVD- и CD-плееры, ресиверы DSS.

Direct Stream Digital (DSD) — метод цифрового кодирования звука с применением одноканального квантования и очень высокой частоты дискретизации. Разработан фирмами Sony и Philips для формата Super Audio CD (SACD).

discrete — (раздельный) дискретный цифровой формат объемного звука содержит 5.1 (5+1) каналов звуковой информации, являющихся абсолютно раздельными, в отличие от матричных форматов, например, Dolby Surround, где при записи или передаче каналы «смешиваются».

Dolby Digital — 5.1-канальный цифровой формат звука, используемый в кинотеатрах, на сегодня самый популярный формат бытовой видеозаписи, в основном применяется в DVD и HDTV.

Dolby Pro Logic — разновидность декодера Dolby Surround с улучшенными характеристиками по сравнению со стандартным декодером. В частности, Pro Logic имеет лучшее разделение каналов и выход центрального канала. Поступающие на вход два цифровых сигнала, закодированные в Dolby Surround, декодер Dolby Pro Logic разделяет на сигналы левого, центрального, правого каналов и канала окружения. Почти все AV-ресиверы и процессоры оснащены системой Dolby Pro Logic.

Dolby Surround — формат кодирования звукового сигнала, при котором четыре звуковых канала (левый, центральный, правый и тыловой) объединяются в два канала с последующей передачей или записью. При воспроизведении декодер Dolby Surround (или Dolby Pro Logic) восстанавливает исходные четыре канала.

Downmix Converter — устройство уменьшения числа каналов — схема, используемая в DVD-плеерах для преобразования цифрового 5.1-канального звукового формата Dolby Digital в двухканальный сигнал Dolby Surround. Эта схема позволяет слушать стереозвук даже при отсутствии декодера Dolby Digital.

DSD — см. Direct Stream Digital.

DSP — см. Digital Signal Processing.

DTS (Digital Theater System) — система многоканальной записи звука со сжатием меньшим, чем в Dolby Digital, что обеспечивает лучшее по сравнению с ней качество звука.

DVD (Digital Versatile Disk, или цифровой универсальный диск) — диск

для хранения большого количества информации (до 17 Gb) на относительно небольшом носителе (120 мм). Так как объем диска позволяет записать на него полноценный видеоряд с звуковым сопровождением, основное направление использования дисков на данный момент - запись кинофильмов.

DVD-audio — диск формата DVD, содержащий цифровую многоканальную фонограмму или двухканальный цифровой звук с высокой частотой дискретизации и большой разрядностью отсчетов (до 24бит/192кГц).

DVI (Digital Visual Interface) — цифровой видеоинтерфейс.

Dynamic Range Compressor — схема, которая встречается в некоторых ресиверах и предварительных усилителях, оборудованных декодером Dolby Digital; предназначена для уменьшения динамического диапазона. Такой компрессор понижает уровень громкости на пиках и увеличивает громкость тихих сигналов. Полезен, например, в вечернее время, когда вы не хотите беспокоить членов вашей семьи громким звуком и в то же время хотите ясно слышать «тихие места».

H

HD DVD (High Definition Digital Visual Disc) — DVD-диск высокого разрешения (один из форматов).

HDTV (High Definition Television) — новая цифровая система передачи видеосигнала, внедрение которой началось в Северной Америке и Японии в 1998 году. Планируется к 2050 году в HDTV перевести практически все телевидение мира.

Hi-Fi — аббревиатура от High Fidelity (высокая верность). В аудио- и видеотехнике понятие, означающее высокое качество записи и воспроизведения звука. Так называют и способ записи звука высокого качества, который используется в некоторых видеомагнитофонах. Такие аппараты воспроизводят превосходный звук, - его качество гораздо выше, чем при воспроизведении обычных звуковых дорожек формата VHS.

High Definition television — см. HDTV.

Horizontal Resolution — количество минимальных элементов изображения (линий), которое видеомонитор способен воспроизводить в каждой горизонтальной линии изображения; или общее количество видеoinформации, содержащейся в одной горизонтальной линии видеосигнала источника. Например, формат видеозаписи VHS обладает горизонтальным разрешением 240 линий, лазерный диск - 480 линий, DVD обеспечивает 500 линий, а максимальное разрешение HDTV - 1080 линий.

L

LCD (Liquid Crystal Display) — жидкокристаллический (ЖК) дисплей. Устройство отображения изображения или текстовой информации, в котором массивы из жидких кристаллов пропускают либо задерживают свет в зависимости от сигнала управления.

LCD projector — проектор, построенный на трех жидкокристаллических панелях и источнике света в виде лампы накаливания.

Letterbox — изображение, получаемое в результате передачи широкоэкрannого кино по обычному телевидению: оно располагается между черными полосами сверху и снизу.

M

MPEG-1 video compression — метод кодирования цифрового видеосигнала, при котором число битов, необходимых для его представления, понижается до 1,4 Мбит/с. Может обеспечить лишь низкое качество изображения.

MPEG-2 video compression — более высококачественная по сравнению с MPEG-1 версия метода сжатия. Используется в DSS и DVD.

MPEG-4 (Motion Picture Expert Group 4) «Группа киноэкспертов» (организация, разрабатывающая форматы сжатия видеoinформации, MPEG-4 — один из форматов).

MPEGDNR (MPEG Dynamic Noise Reduction) — технология динамического уменьшения «шумов» для форматов MPEG.

MTS (Multichannel Television Sound) — метод передачи стереозвука по обычным телевизионным каналам.

N

NTSC (National Television Standards Committee) — организация, принявшая в 1953 г. американский стандарт цветного телевидения. NTSC стало именем нарицательным для телевизионных и видеосигналов, соответствующих этому стандарту. Иронически расшифровывается как Never Twice the Same Color — каждый раз новый цвет.

P

PAP (Picture-And-Picture) — «две картинки» (разделение экрана на две равные части, с выдачей звукового сопровождения по двум разным каналам).

PCMCIA (Personal Computer Memory Card International Association) — «Международная ассоциация по картам памяти персональных компьютеров» (здесь: тип компьютерного интерфейса).

PDP (Plasma Display Panel) — плазменная панель.

PiP/PbP/POP — разные виды отображения режима «кадр в кадре» (подача изображения со второго тюнера или видеовхода на экранную врезку).

Pixel — наименьший элемент изображения на экране. В пикселах измеряется разрешающая способность видеомонитора: чем больше число пикселов, которое он способен выводить на экран, тем выше его разрешение.

Pulse Code Modulation (PCM) — метод представления звукового сигнала последовательностью числовых значений.

R

RCA Jack — разъем, используемый в аудио и видеокомпонентах. Через такие разъемы подаются звуковые сигналы линейного уровня, а также композитный и компонентный видеосигналы. В обиходе данный тип разъема обычно называют «тюльпан».

RGB (Red-Blue-Green) — «красный–синий–зеленый» (система передачи основных цветов в системах цветного телевидения, здесь также: обозначение видеосигнала).

S

S-VHS — разновидность формата видеозаписи VHS с лучшими показателями качества изображения, достигаемыми в результате записи видеосигнала с более широким частотным диапазоном и передачи сигналов яркости и цветности раздельно.

S-Video (Separate Video) — видеоинтерфейс с отдельной передачей сигналов яркости (Y) и цветности (C).

S/PDIF Interface — стандартизованный метод передачи цифрового звука от одного аудиокomпонента к другому. Сокращение от Sony/Philips Digital Interface Format.

Satellite Speaker — небольшой громкоговоритель с ограниченным снизу частотным диапазоном, сконструированный для использования совместно с сабвуфером.

Subwoofer — громкоговоритель, предназначенный для воспроизведения низкочастотных сигналов.

Surround Decoder — устройство, преобразующее кодированный звуковой сигнал многоканальной стереофонии в несколько отдельных канальных сигналов с целью их последующего усиления. На декодер Dolby Pro Logic поступает двухканальный сигнал, кодированный по системе Dolby Surround, который преобразуется в четырехканальный звуковой сигнал (левый, центральный, правый и тыловый каналы).

Surround Sound — формат записи и воспроизведения звука, в котором используется более двух каналов и более двух громкоговорителей (некоторые расположены позади слушателя).

Surround Speakers — громкоговорители, расположенные по бокам или позади слушателя и предназначенные для воспроизведения канала окружения многоканальных стереофонограмм.

T

TruSurround — вариант системы передачи пространственного звучания с помощью двух акустических систем для любого многоканального источника. Имеет сертификацию Dolby (SRS).

TruSurround XT — усовершенствованный вариант TruSurround, включающий дополнительно обработку для повышения разборчивости диалогов (Dialog Clarity), TruBass и WOW. Имеет сертификацию Dolby (SRS).

V

Vertical Resolution — количество линий (строк), которыми изображение представлено на экране видеомонитора; также количество строк развертки изображения в его источнике. Система NTSC поддерживает разрешение по вертикали 480 линий; в ТВЧ этот параметр составляет 1080 линий.

VGA (Video Graphic Adapter) — графический видеоадаптер (тип видеокарты в персональных компьютерах).

W

Widescreen — видеоэкран или проецируемое изображение с соотношением сторон более 1,33. Широкоэкранные телевизоры имеют соотношение сторон 1,78, также выражаемое как 16:9.

Windowbox — изображение, получаемое в результате показа стандартного 4:3 изображения на экране широкоэкрannого 16:9 телевизора. Справа и слева от изображения наблюдаются черные полосы.

Y

Y/C — см. **S-Video**

YPbPr — см. **component video**

