

SAMSUNG

СВЕРХТОНКАЯ СИСТЕМА С ПРОИГРЫВАТЕЛЕМ DVD-КАРАОКЕ DVD-K120 DVD-K130 DVD-K250

Инструкция для пользователя



(DVD-K120)

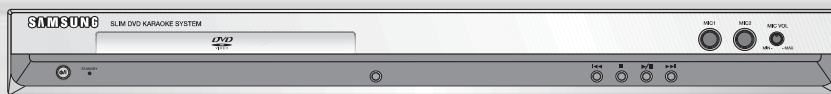

(DVD-K130)



(DVD-K250)



Указания по технике безопасности

ЛАЗЕРНОЕ ИЗДЕЛИЕ КЛАССА 1

ЛАЗЕРНОЕ ИЗДЕЛИЕ КЛАССА 1

Данный проигрыватель компакт-дисков классифицируется как ЛАЗЕРНОЕ ИЗДЕЛИЕ КЛАССА 1.

Использование органов регулировки или выполнение процедур, не описанных в данной Инструкции, может привести к опасному облучению лазером.

ВНИМАНИЕ - НЕВИДИМОЕ ЛАЗЕРНОЕ ИЗЛУЧЕНИЕ. ПРИ СНЯТИИ КОЖУХА И ОТКЛЮЧЕНИИ БЛОКИРОВОЧНЫХ КОНТАКТОВ ИЗБЕГАЙТЕ ПОПАДАНИЯ ПОД ЛУЧ ЛАЗЕРА.



ВНИМАНИЕ
ОПАСНОСТЬ ПОРАЖЕНИЯ
ЭЛЕКТРИЧЕСКИМ ТОКОМ.
НЕ ОТКРЫВАТЬ



ВНИМАНИЕ:
ВО ИЗБЕЖАНИЕ ПОРАЖЕНИЯ
ЭЛЕКТРИЧЕСКИМ ТОКОМ, НЕ СНИМАЙТЕ
ЗАДНЮЮ КРЫШКУ. ВНУТРИ НЕТ ДЕТАЛЕЙ,
ОБСЛУЖИВАЕМЫХ ПОЛЬЗОВАТЕЛЕМ. ДЛЯ
ТЕХНИЧЕСКОГО ОБСЛУЖИВАНИЯ
ОБРАЩАЙТЕСЬ К КВАЛИФИЦИРОВАННОМУ
СПЕЦИАЛИСТУ.



Этот символ указывает, что внутри данного изделия имеются детали, находящиеся под опасным напряжением, которое может привести к поражению электрическим током.



Этот символ указывает, что в документации на изделие имеется важная инструкция по его использованию или обслуживанию.

ПРЕДУПРЕЖДЕНИЕ: Во избежание пожара или поражения электрическим током не допускайте попадания данного изделия под дождь или в условия высокой влажности.

Данная маркировка, имеющаяся на изделии или в прилагаемой к нему документации, указывает на то, что по окончании срока службы изделия оно не должно выбрасываться вместе с другими бытовыми отходами.

Для предотвращения возможного ущерба окружающей среде или здоровью людей из-за неконтролируемой утилизации отходов, отделите это изделие от другого бытового мусора и сдайте его в повторную переработку, чтобы способствовать обоснованному повторному использованию материальных ресурсов. Бытовые пользователи должны обратиться либо в магазин, в котором они покупали данное изделие, либо в местные органы власти за более подробной информацией о том, куда и как они могут сдать это изделие для его безопасной для окружающей среды повторной переработки.

Корпоративные пользователи должны обратиться к своему поставщику и проверить условия, содержащиеся в договоре купли-продажи.

При утилизации это изделие не должно выбрасываться совместно с другими отходами коммерческой деятельности.

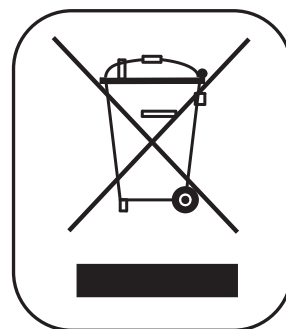

“Настоящий продукт маркирован знаком соответствия на основании сертификата соответствия, выданного органом по сертификации-Ростест-Москва”

Меры предосторожности

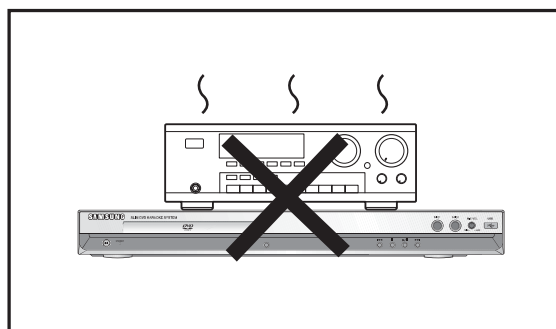
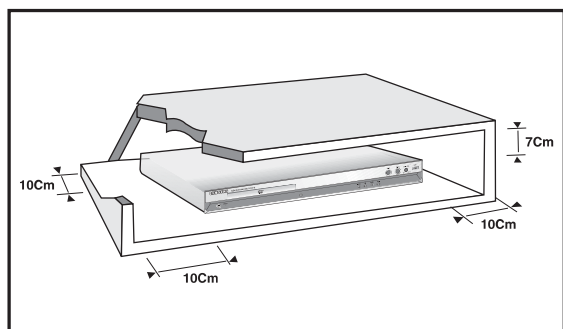

Убедитесь в том, что напряжение сети переменного тока в вашем доме соответствует напряжению питания системы, указанному на паспортной табличке, расположенной на ее задней стенке. Установите систему горизонтально на подходящую поверхность (мебель), оставив вокруг нее достаточно места для вентиляции (7,5-10 см). Убедитесь в том, что не загорожены вентиляционные отверстия. Не устанавливайте на верхнюю крышку системы другие устройства и иные тяжелые предметы. Не устанавливайте систему на усилитель или другое оборудование, которое может нагреваться. Прежде чем передвигать систему, убедитесь в том, что в лоток для диска не загружен диск. Эта система предназначена для продолжительной работы. Если вы выключите DVD-проигрыватель, переведя его в режим готовности, вы не отключите тем самым его питание. Чтобы полностью отключить питание системы, необходимо отсоединить вилку ее сетевого шнура от сетевой розетки, особенно если вы не собираетесь пользоваться системой в течение длительного времени.

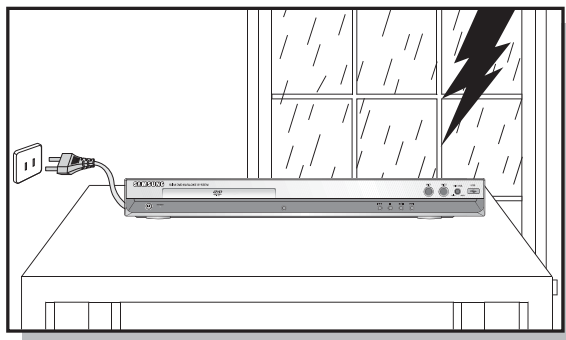

Во время грозы отсоедините сетевой шнур от розетки. Скачки сетевого напряжения, вызванные молнией, могут повредить изделие.

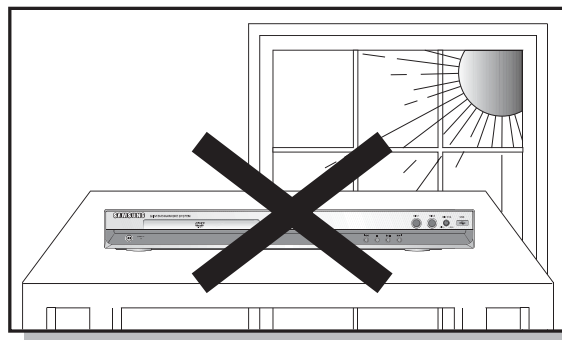

Избегайте воздействия на систему прямого солнечного света и других источников тепла. Это может привести к перегреву системы и нарушению ее нормальной работы.

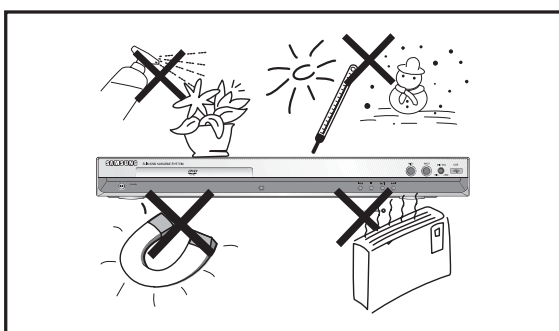

Предохраняйте систему от влаги (не ставьте на нее сосуды с водой, например, вазы), от источников тепла (например, камина) и от оборудования, создающего сильные магнитные или электрические поля (например, громкоговорителей). Если система неисправна, отсоедините сетевой шнур от розетки сети переменного тока. Ваша система не предназначена для коммерческого использования. Используйте ее только в домашних условиях. Если ваша система или диски подверглись воздействию низких температур, на них может произойти конденсация влаги. При перевозке в зимнее время подождите примерно 2 часа до тех пор, пока они не прогреются до комнатной температуры.

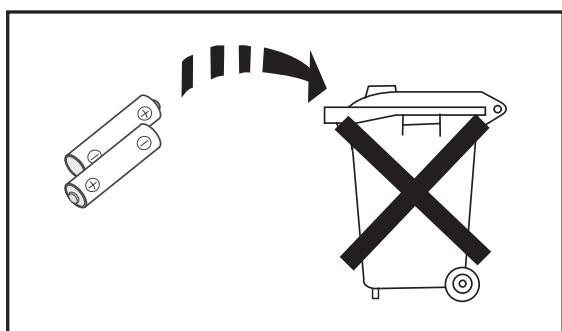

Используемые в этом изделии батареи содержат вещества, вредные для окружающей среды. Не выбрасывайте батареи вместе с обычным бытовым мусором.

О дисках



DVD (Digital Versatile Disk - Универсальный цифровой диск) обеспечивает звук и изображение фантастического качества, благодаря использованию технологии объемного звука Dolby Digital и технологии сжатия изображения MPEG2. Теперь вы можете ощущать воздействие реалистичных эффектов при просмотре кинофильмов или прослушивании музыки у себя дома, как если бы вы находились в кинотеатре или в концертном зале.



В DVD-проигрывателях и DVD-дисках используется региональное кодирование. Чтобы DVD-диск можно было воспроизвести, региональные коды диска и проигрывателя должны совпадать. Если региональные коды не совпадают, диск воспроизводиться не будет. Региональный код территориальной зоны, для которой предназначен этот проигрыватель, указан на задней панели проигрывателя.

(Ваш проигрыватель будет воспроизводить только DVD-диски, на этикетке которых указан такой же региональный код).

Поддерживаемые форматы дисков

| Тип диска | Логотип | Тип записи | Размер диска | Макс. время воспроизведения |
|--------------|---------|--------------|--------------|---|
| DVD-VIDEO | | Аудио+Видео | 12 см | Около 240 мин. (односторонний) Около 480 мин. (двусторонний) |
| | | | 8 см | Около 80 мин. (односторонний) Около 160 мин. (двусторонний) |
| VIDEO-CD | | Аудио+Видео | 12 см | 74 мин. |
| | | | 8 см | 20 мин. |
| КОМПАКТ-ДИСК | | Аудио | 12 см | 74 мин. |
| | | | 8 см | 20 мин. |
| DivX | | MPEG4 MP3 | 12 см | 74 мин. |
| | | | 8 см | 20 мин. |

Не пользуйтесь дисками следующих типов!

- Этот проигрыватель не может воспроизводить диски форматов LD, CD-G, CD-I, CD-ROM и DVD-ROM. При попытке воспроизведения такого диска на экране телевизора появляется сообщение "**WRONG DISC FORMAT**" (Неверный формат диска).
- Этот проигрыватель может не воспроизводить DVD-диски, приобретенные за границей. При попытке воспроизведения такого диска на экране телевизора появляется сообщение "**CAN'T PLAY THIS DISC PLEASE, CHECK REGION CODE**" (Не могу воспроизвести этот диск, проверьте региональный код).

Защита от копирования

- Многие DVD-диски защищены от копирования. Поэтому необходимо напрямую соединить выход DVD-проигрывателя с телевизором, а не подключать проигрыватель к телевизору через видеомagneтофон. Если вы подсоединитесь к телевизору через видеомagneтофон, это приведет к искажению изображения, воспроизводящегося с защищенных от копирования DVD-дисков.
- В этом изделии использована технология защиты от копирования, основанная на методах, защищенных несколькими патентами США и другими документами, подтверждающими право на интеллектуальную собственность, обладателями которых являются компания Macrovision Corporation и другие владельцы авторских прав. Разрешение на использование этой технологии для защиты от копирования должно быть получено у Macrovision Corporation и она предназначена только для применения в бытовой аппаратуре и другой аппаратуре для просмотра ограниченной аудиторией, если у Macrovision Corporation не получено разрешение на ее использование в других целях. Копирование технологии и разборка изделия запрещены.

Содержание

ПОДГОТОВКА К РАБОТЕ

| | |
|--|---|
| Указания по технике безопасности | 1 |
| Меры предосторожности | 2 |
| О дисках | 3 |
| Описание системы | 5 |

СОЕДИНЕНИЯ

| | |
|---|----|
| Подсоединение вашей системы к сети переменного тока | 8 |
| Подключение выходов видеосигнала к телевизору . | 9 |
| Режим прогрессивной развертки..... | 10 |
| Подключение аудиовыхода к усилителю..... | 11 |

ИСПОЛЬЗОВАНИЕ ПРОИГРЫВАТЕЛЯ

| | |
|--|----|
| Воспроизведение дисков | 13 |
| Воспроизведение дисков DivX..... | 15 |
| Воспроизведение медиа-файлов с использованием функции USB-хоста (только DVD-K250)..... | 17 |
| Вывод на экран информации о диске | 19 |
| Проверка оставшегося времени..... | 19 |
| Ускоренное/замедленное воспроизведение | 20 |
| Пропуск эпизодов/песен на диске | 21 |
| Выбор желаемого ракурса изображения | 22 |
| Повторное воспроизведение | 23 |
| Функция Zoom (Увеличение изображения)..... | 24 |
| Функция EZ VIEW | 24 |
| Выбор языка звукового сопровождения/ языка субтитров | 25 |
| Прямой переход к эпизоду или песне на диске..... | 26 |
| Воспроизведение файлов формата JPEG | 27 |
| Использование меню диска | 29 |
| Использование меню Title (Фильм) | 30 |

НАСТРОЙКИ СИСТЕМЫ

| | |
|--|----|
| Настройка сжатия динамического диапазона | 31 |
| Настройка функции AV SYNC | 32 |
| Установка языка | 33 |
| Настройка формата экрана телевизора..... | 35 |
| Установка родительского контроля (возрастной категории зрителя)..... | 37 |
| Установка пароля..... | 38 |
| Установка фонового рисунка | 39 |
| Воспроизведение диска DVD-OK (Карaoke)..... | 40 |
| Подсоединение микрофона | 42 |
| Резервирование аккомпанемента..... | 43 |
| Приоритет при воспроизведении аккомпанемента ... | 44 |
| Функция "Любимая песня" | 45 |
| Функция поиска песни..... | 47 |
| Изменение тональности мелодии / Изменение темпа мелодии | 52 |
| Выбор мужского-женского голоса | 53 |
| Настройка функции "Бэк-вокал" | 54 |
| Настройка функции "Фанфары" | 55 |
| Настройка оценки..... | 56 |
| Установка тени для текста песни..... | 57 |
| Установка яркости дисплея | 58 |

РАЗНОЕ

| | |
|--|----|
| Руководство по устранению неполадок | 59 |
| Список кодов языков..... | 60 |
| Семейство устройств, для которых поддерживается функция USB-хост (только DVD-K250) | 61 |
| Технические характеристики..... | 62 |

Описание системы

– Передняя панель – DVD-K120

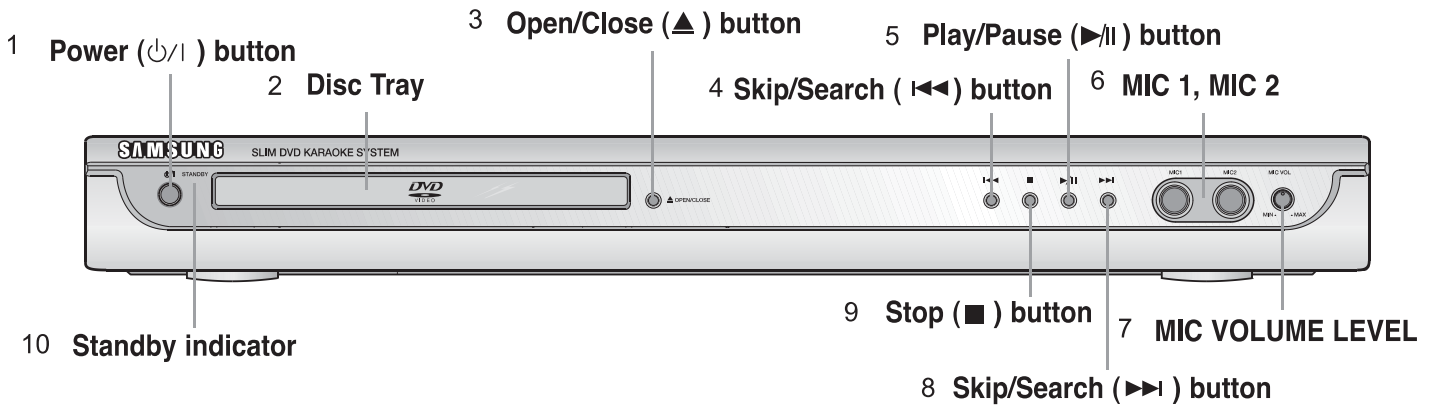

1- Кнопка "Питание" (■); 2- Лоток для диска; 3- Кнопка Открыть/Заккрыть (▲); 4- Кнопка Пропуск/Поиск назад (I◀◀); 5- Кнопка Воспроизведение/Пауза (▶||); 6- Гнезда для микрофонов 1, 2; 7- Регулятор уровня сигнала от микрофона; 8- Кнопка Пропуск/Поиск вперед (▶▶I); 9- Кнопка Стоп (■); 10- Индикатор режима готовности

– Передняя панель – DVD-K130/DVD-K250

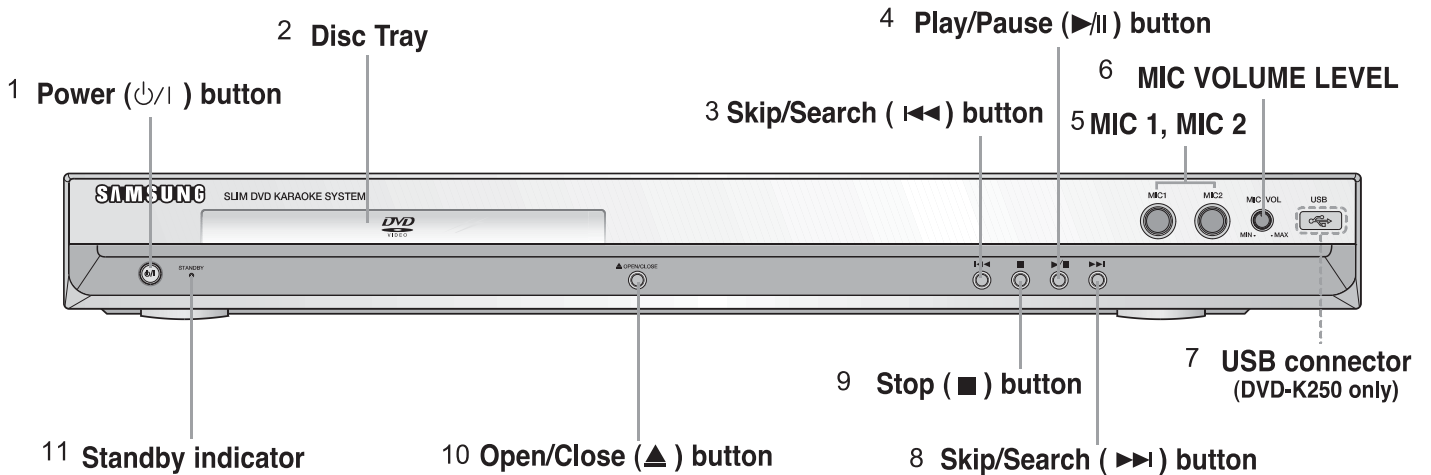

1- Кнопка "Питание" (■); 2- Лоток для диска; 3- Кнопка Пропуск/Поиск назад (I◀◀); 4- Кнопка Воспроизведение/Пауза (▶||); 5- Гнезда для микрофонов 1, 2; 6- Регулятор уровня сигнала от микрофона; 7- Порт USB (только DVD-K250); 8- Кнопка Пропуск/Поиск вперед (▶▶I); 9- Кнопка Стоп (■); 10- Кнопка Открыть/Заккрыть (▲); 11- Индикатор режима готовности

– Задняя панель – DVD-K120

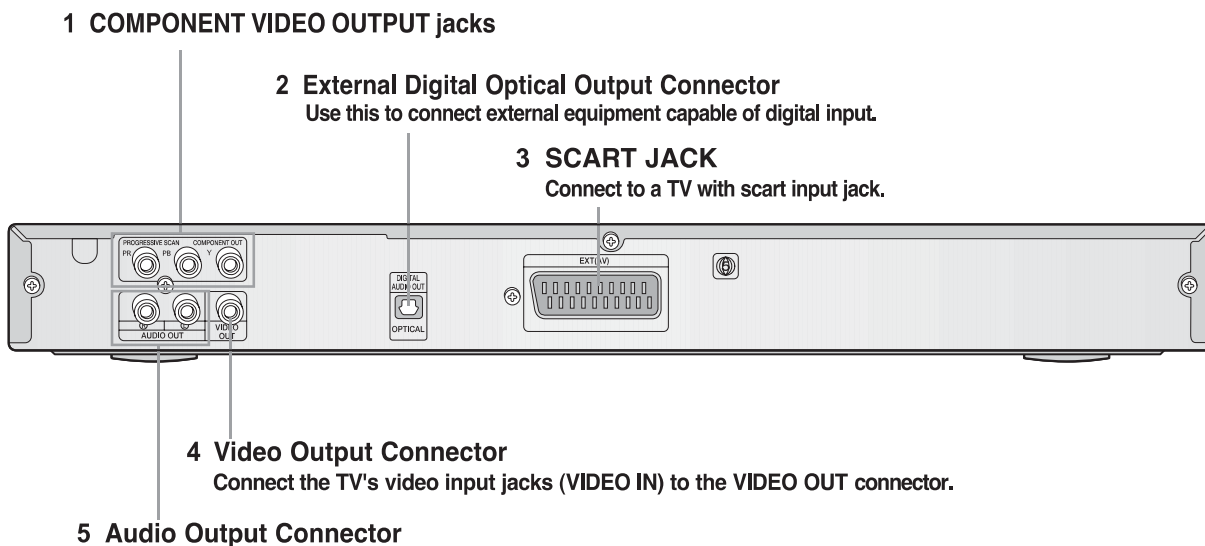

1- Гнезда **ВЫХОДА КОМПОНЕНТНОГО ВИДЕОСИГНАЛА**; 2- Внешний цифровой оптический выходной разъем. Используется для подключения внешнего оборудования, оснащенного цифровым входом. 3- **РАЗЪЕМ СКАРТ** Соедините с телевизором, у которого имеется входной разъем СКАРТ.; 4- **Гнездо выхода видеосигнала** Соедините гнездо входа видеосигнала на телевизоре (VIDEO IN) с гнездом VIDEO OUT на системе; 5- **Гнезда выхода аудиосигнала**

– Задняя панель – DVD-K130/DVD-K250

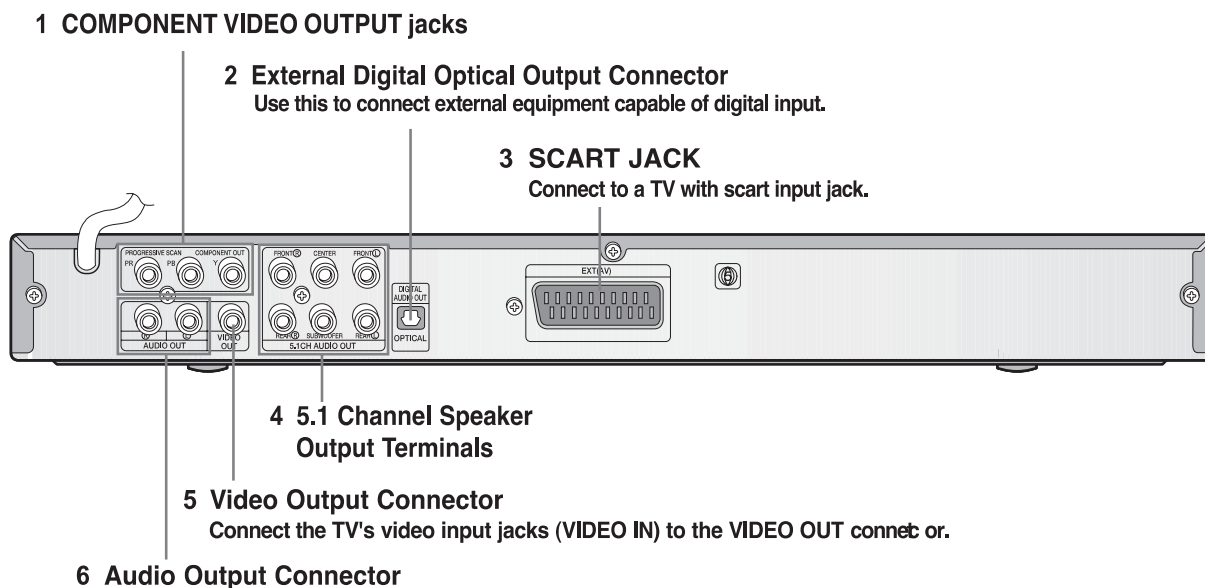

1- Гнезда **ВЫХОДА КОМПОНЕНТНОГО ВИДЕОСИГНАЛА**; 2- Внешний цифровой оптический выходной разъем. Используется для подключения внешнего оборудования, оснащенного цифровым входом. 3- **РАЗЪЕМ СКАРТ** Соедините с телевизором, у которого имеется входной разъем СКАРТ.; 4- **Выходные разъемы для подсоединения** усилителям **5.1** **канальной акустической системы**; 5- **Гнездо выхода видеосигнала** Соедините гнездо входа видеосигнала на телевизоре (VIDEO IN) с гнездом VIDEO OUT на системе; 6- **Гнезда выхода аудиосигнала**

Описание системы (продолжение)

– Пульт дистанционного управления –

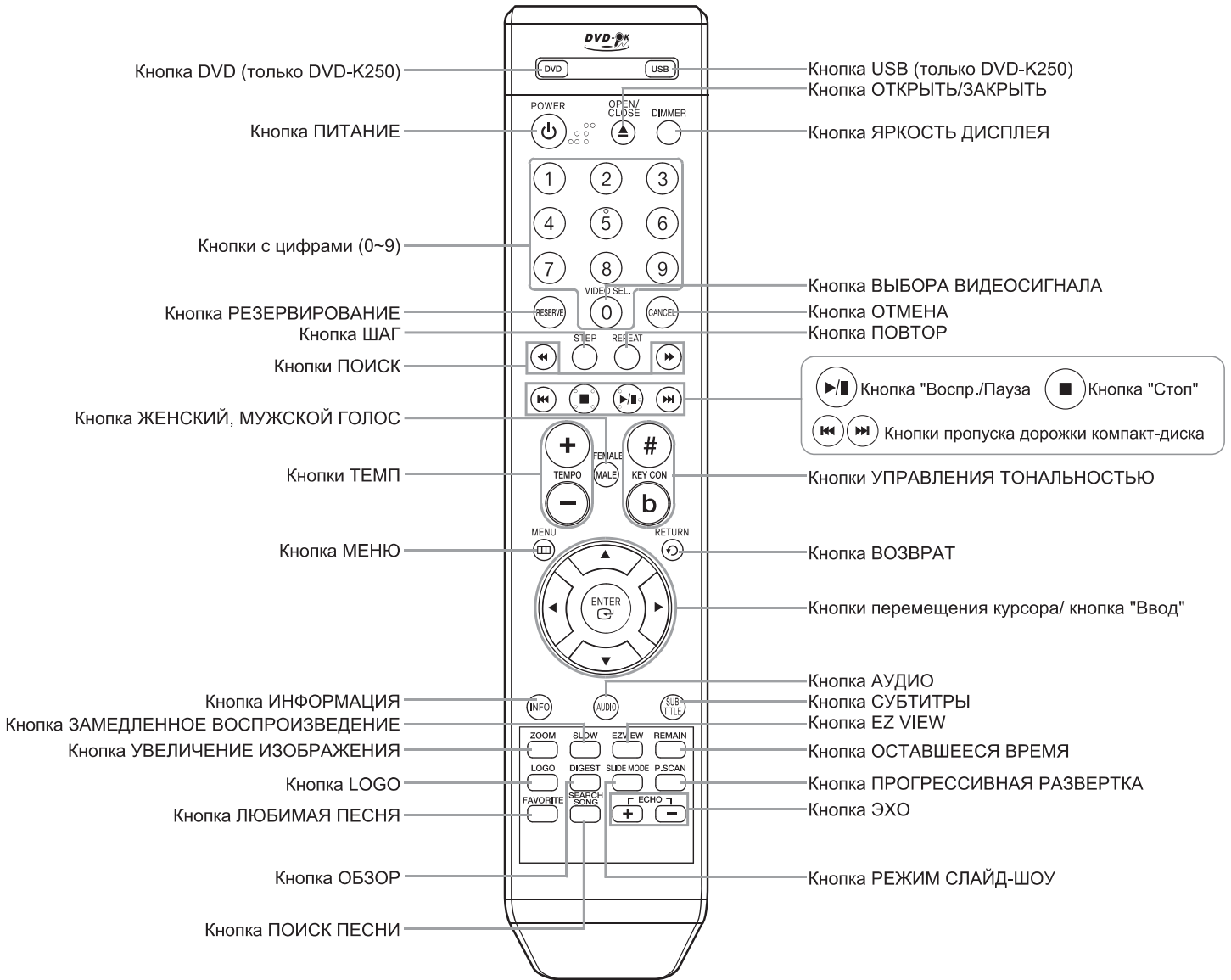

Принадлежности



ПУЛЬТ
ДИСТАНЦИОННОГО
УПРАВЛЕНИЯ

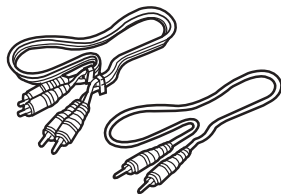

АУДИО/ВИДЕО
КАБЕЛЬ



ИНСТРУКЦИЯ
ДЛЯ
ПОЛЬЗОВАТЕЛЯ



ДИСК DVD-
КАРАОКЕ



ПЕСЕННИК



МИКРОФОН

Подсоединение вашей системы к сети переменного тока

Вилка сетевого шнура должна подсоединяться к подходящей розетке сети переменного тока.

1 Вставьте вилку сетевого шнура (маркированного надписью AC Cord (Сетевой шнур) на задней панели системы) в подходящую сетевую розетку.

2 Нажмите кнопку Питание/Вкл, чтобы включить вашу систему с проигрывателем DVD-караоке.

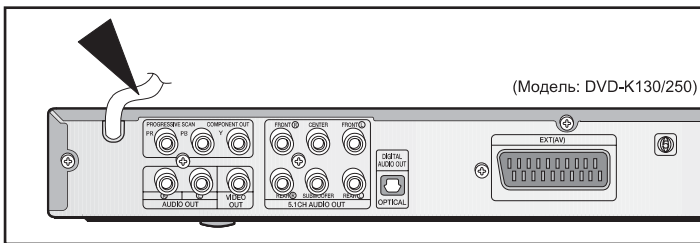

Примечание

- Прежде чем подсоединить вашу систему к сетевой розетке, вы должны проверить напряжение сети переменного тока.

Установка батарей в пульт дистанционного управления

1 Откройте крышку отсека для батарей в направлении, указанном стрелкой.

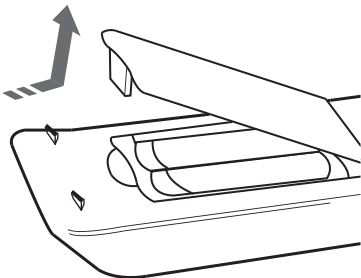

2 Установите две батареи размера AAA с напряжением 1,5 В, обращая внимание на соблюдение правильной полярности (+ и -).

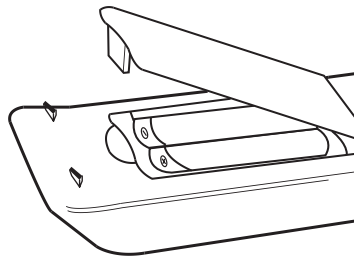

3 Установите на место крышку отсека для батарей.

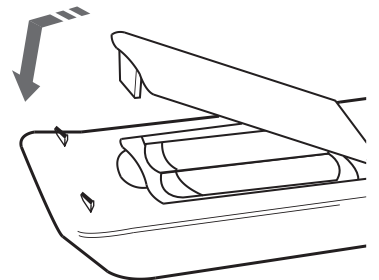

Внимание

Во избежание утечки электролита из батарей или их повреждения, соблюдайте следующие рекомендации:

- Устанавливая батареи в пульт дистанционного управления, соблюдайте полярность: соединяйте (+) на батарее с (+) на пульте и (-) на батарее с (-) на пульте.
- Используйте батареи правильного типа. Одинаково выглядящие батареи могут иметь различное напряжение.
- Всегда заменяйте одновременно обе батареи.
- Не подвергайте батареи воздействию высоких температур и огня.

Диапазон действия пульта дистанционного управления

Пульт дистанционного управления можно пользоваться на расстоянии от системы примерно до 7 метров по прямой. Он также работает при отклонении от перпендикуляра к приемнику сигналов дистанционного управления на угол до 30° по горизонтали.

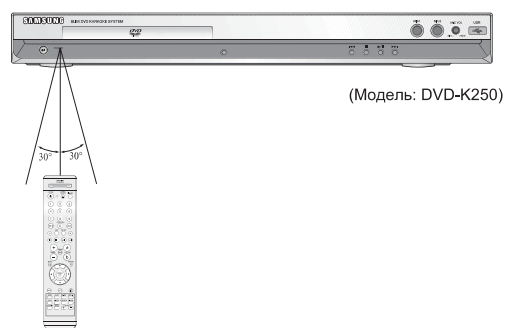

Подключение выходов видеосигнала к телевизору

При подключении системы к телевизору выберите один из трех описанных ниже способов подключения.

(Модель: DVD-K120)

(Модель: DVD- K130/K250)

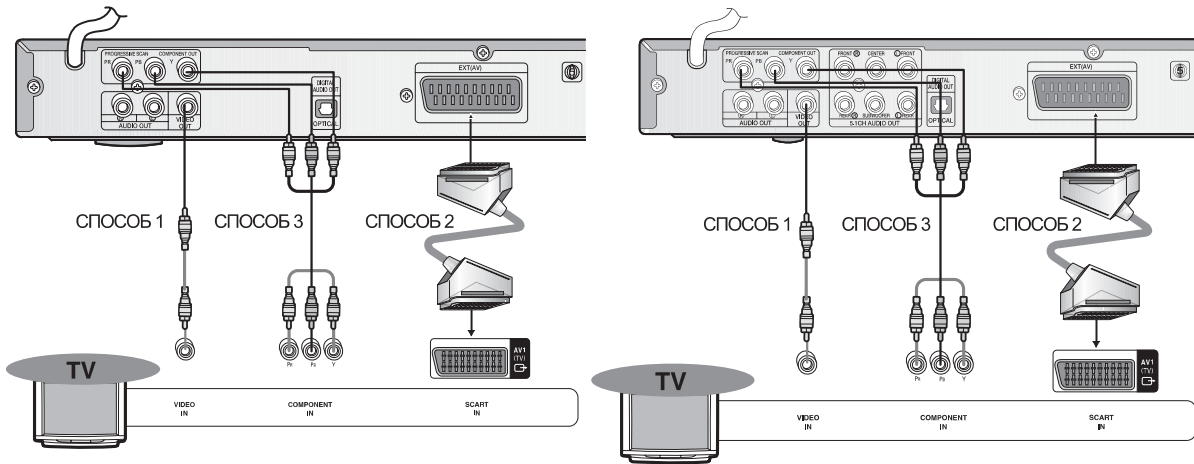

СПОСОБ 1 Выход композитного видеосигнала ----- Изображение хорошего качества

Соедините гнездо VIDEO OUT (Выход видео) на задней панели системы с гнездом VIDEO IN (Вход видео) вашего телевизора при помощи поставляемого с системой кабеля для видеосигнала.

СПОСОБ 2 Разъем SKART ----- Улучшенное качество изображения

Если у вашего телевизора имеется входной разъем SKART, соедините гнездо AV OUT (Выход аудио/видео) на задней панели системы с входным гнездом SKART вашего телевизора при помощи кабеля с разъемами SKART (покупается отдельно).

Функция выбора режима видеосигнала

Нажмите кнопку VIDEO SEL. (Выбор видеосигнала) на пульте дистанционного управления и удерживайте ее нажатой не менее 5 секунд.

- На дисплее появится сообщение "COMPOSITE" (Композитный) или "RGB". В это время кратковременными нажатиями кнопки VIDEO SEL. вы можете поочередно выбирать для видеосигнала режим "COMPOSITE" и "RGB".
- Если в вашем телевизоре имеется разъем SKART (со входом RGB), нажимайте кнопку VIDEO SEL., чтобы выбрать режим RGB. Это позволит получить наилучшее качество изображения при использовании разъема SKART.
- Если в вашем телевизоре нет разъема SKART (со входом RGB), нажимайте кнопку VIDEO SEL., чтобы выбрать режим COMPOSITE.

СПОСОБ 3 Компонентный видеовыход (с прогрессивной разверткой) ----- Наилучшее качество изображения

Если у вашего телевизора имеются входные разъемы для компонентного видеосигнала, соедините гнезда компонентного видеовыхода Pr, Pb и Y на задней панели системы с соответствующими гнездами на телевизоре при помощи кабеля для компонентного видеосигнала (покупается отдельно).

| | I Scan | PScan |
|-----------------------|--------|-------|
| SCART (RGB/Composite) | o | x |
| Composite | o | x |
| Component (PrPbY) | x | o |

Примечание : o – сигнал на выходе присутствует;
x - сигнал на выходе отсутствует.

Режим прогрессивной развертки

В отличие от обычной чересстрочной развертки, при которой для создания изображения используются два отдельных поля (сначала прорисовываются нечетные строки развертки, затем четные), в случае прогрессивной развертки используется одно поле для создания четкого и детального изображения (все строки развертки прорисовываются за один проход), что позволяет избежать видимых линий развертки на экране.

1 Нажмите кнопку СТОП.

- Во время воспроизведения диска нажмите кнопку СТОП два раза, чтобы на дисплее появилось сообщение "STOP" (Стоп).

2 Нажмите кнопку P.SCAN (Прогрессивная развертка) на пульте дистанционного управления и удерживайте ее нажатой не менее 5 секунд.

- При удержании кнопки в нажатом положении более 5 секунд будет поочередно выбираться режим "Прогрессивная развертка" и "Чересстрочная развертка".
- При выборе режима прогрессивной развертки на дисплее появится индикатор "P.SCAN" (Прогрессивная развертка).
- Чтобы установить режим прогрессивной развертки для дисков DivX, удерживайте нажатой кнопку P.SCAN на пульте дистанционного управления более 5 секунд, когда в проигрыватель не загружен диск (дисплей показывает сообщение "NO DISC" (Нет диска)), затем загрузите диск DivX и начните воспроизведение.

Что такое прогрессивная (построчная) развертка?

| Чересстрочная развертка (1 КАДР=2 ПОЛЯ) | Прогрессивная развертка (ПОЛНЫЙ КАДР) |
|---|--|
| <p>При использовании метода чересстрочной развертки кадр состоит из двух чересстрочных полей (нечетного и четного), каждое из которых содержит каждую вторую строку кадра. Сначала показываются нечетные строки кадра, затем просветы, не занятые нечетными строками, занимают четными строками и, таким образом, формируется полный кадр. Один кадр, показывающийся в течение 1/25 секунды, состоит из двух чересстрочных полей, так что каждое из 50 полей показывается в течение 1/50 секунды. Метод чересстрочной развертки предназначен для показа неподвижного изображения.</p> | <p>При использовании метода прогрессивной развертки один полный кадр изображения последовательно развертывается на экране строка за строкой. Изображение полностью формируется за один проход луча, в отличие от метода чересстрочной развертки, при котором изображение формируется за несколько проходов. Метод прогрессивной развертки более предпочтителен в случае движущегося изображения.</p> |

Примечание

- Эта функция действует только в случае поддерживающих прогрессивную развертку телевизоров, снабженных входами компонентного видеосигнала (Y, Pr, Pb) (она не действует для обычных телевизоров с входами компонентного видеосигнала, то есть, для телевизоров, не поддерживающих прогрессивную развертку).
- В зависимости от марки и модели вашего телевизора, эта функция может не работать.

Подключение выхода аудиосигнала к усилителю

Подключение к аудиосистеме (2-канальному усилителю)

Используя аудио кабель, соедините разъемы AUDIO OUT (Выход аудио) (красный и белый) на задней панели системы с разъемами AUDIO IN (Вход аудио) (красный и белый) на усилителе.

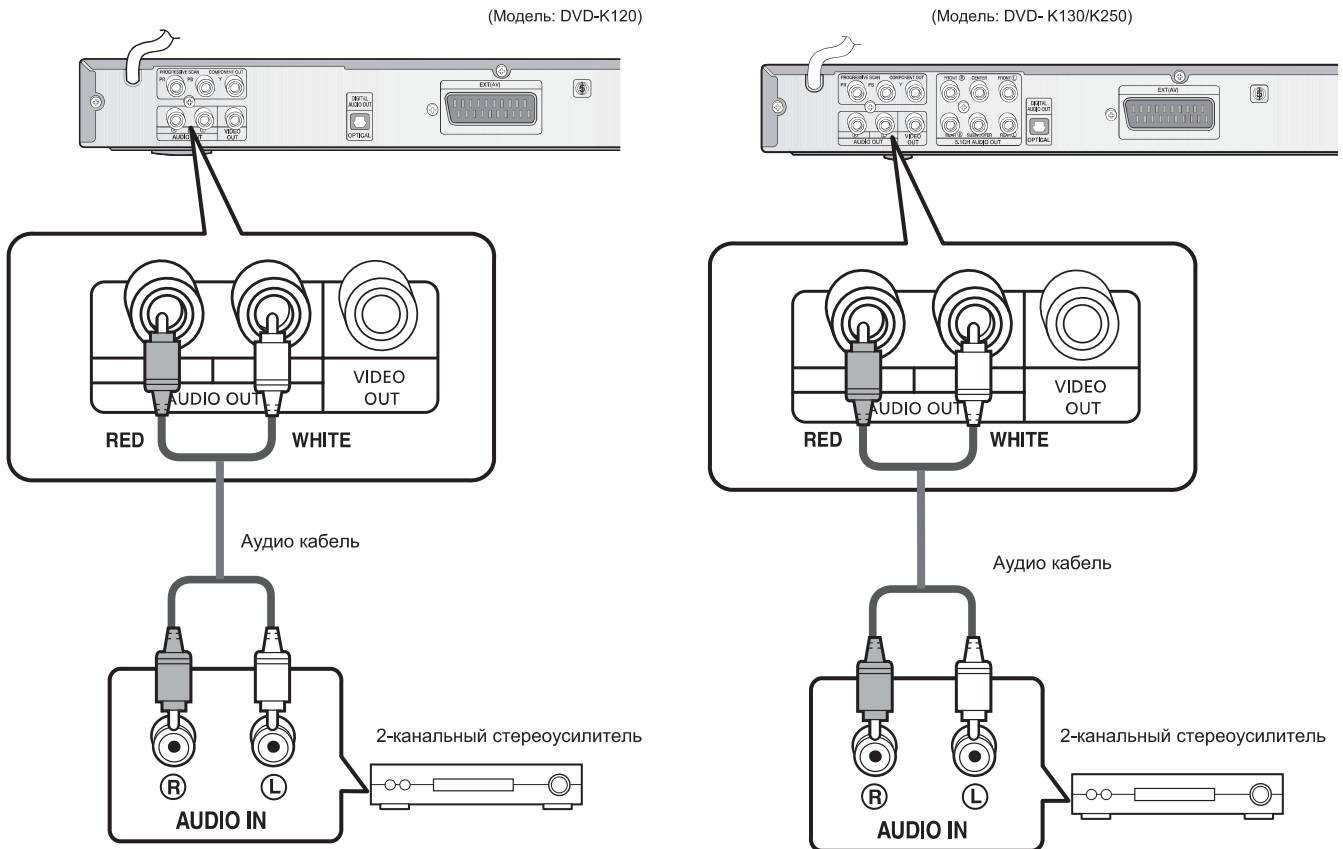

Подключение к 5.1-канальному аналоговому усилителю

Используя аудио кабели для 5.1-канального аналогового усилителя (покупаются отдельно), соедините разъемы 5.1CH AUDIO OUT (выход 5.1-канального аудиосигнала) на задней панели системы с разъемами 5.1CH AUDIO IN (вход 5.1-канального аудиосигнала) на 5.1-канальном аналоговом усилителе.

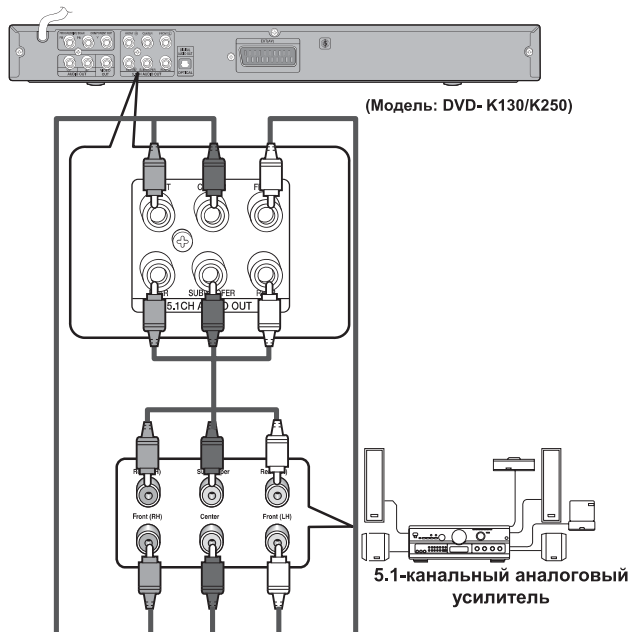

Подключение для лучшего качества звука

Подключение к аудио усилителю, поддерживающему систему Dolby Pro Logic.

Если вы используете оптический кабель (покупается отдельно), то соедините разъем DIGITAL AUDIO OUT (Цифровой аудио выход) (OPTICAL) на задней панели системы с разъемом DIGITAL AUDIO IN (Цифровой аудио вход) (OPTICAL) на усилителе.

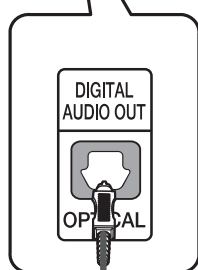
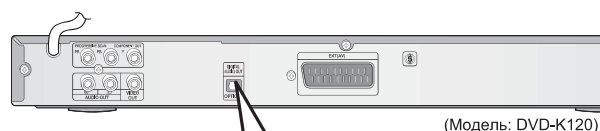

Оптический кабель
(покупается отдельно)



Усилитель с декодером
Dolby digital или DTS

Что такое система Dolby Pro Logic?

С помощью пяти громкоговорителей эта система воссоздает оригинальное звучание музыки или звукового сопровождения фильма и обеспечивает эффект присутствия в кинотеатре или на концерте.

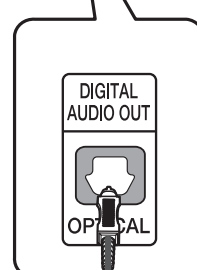
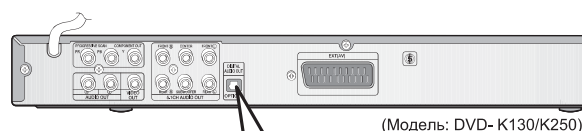

Оптический кабель
(покупается отдельно)



Усилитель с декодером
Dolby digital или DTS

Примечание

- Центральный и тыловые громкоговорители выдают звук только при воспроизведении диска DVD, на котором записана 5.1-канальная звуковая дорожка.
- При воспроизведении дисков DVD с 2-канальной звуковой дорожкой, компакт-дисков, прослушивании аудиокассет или радиопередач центральный и тыловые громкоговорители не выдают звук.
- Перед включением усилителя уменьшите уровень громкости. Неожиданный громкий звук может привести к повреждению громкоговорителей и вашего слуха.
- В зависимости от усилителя расположение входных разъемов на нем может быть различным. Обращайтесь к инструкции для пользователя, прилагаемой к вашему усилителю.

Воспроизведение диска

- 1 Нажмите кнопку **OPEN/CLOSE** (Открыть/ Закрыть), чтобы открыть лоток для диска.

- 2 Загрузите диск.

- Аккуратно положите диск в лоток так, чтобы сторона диска с этикеткой находилась сверху.

- 3 Нажмите кнопку **OPEN/CLOSE**, чтобы закрыть лоток для диска.

DVD

VCD

CD

- Воспроизведение начинается автоматически.

Примечание

- В зависимости от содержимого диска, выводимая на экран исходная информация о диске может выглядеть по-разному.

Чтобы остановить воспроизведение, нажмите во время воспроизведения кнопку **СТОП**.

- При однократном нажатии, на экране появляется надпись "**PRESS PLAY**" (Нажмите кнопку Воспроизведение) и то место диска, где воспроизведение было прервано, заносится в память системы. При нажатии кнопки **ВОСПРОИЗВЕДЕНИЕ/ ПАУЗА** (▶/||) или **ENTER** (Ввод) воспроизведение будет продолжено с запомненного места (эта функция действует только для DVD-дисков).
- При двукратном нажатии, на экране появляется надпись "**STOP**" (Стоп) и при последующем нажатии кнопки **ВОСПРОИЗВЕДЕНИЕ/ ПАУЗА** (▶/||) воспроизведение начнется от начала диска.

Чтобы приостановить воспроизведение, нажмите во время воспроизведения кнопку **ВОСПРОИЗВЕДЕНИЕ/ПАУЗА**

- Чтобы возобновить воспроизведение, нажмите кнопку **ВОСПРОИЗВЕДЕНИЕ/ПАУЗА** (▶/||) еще раз.

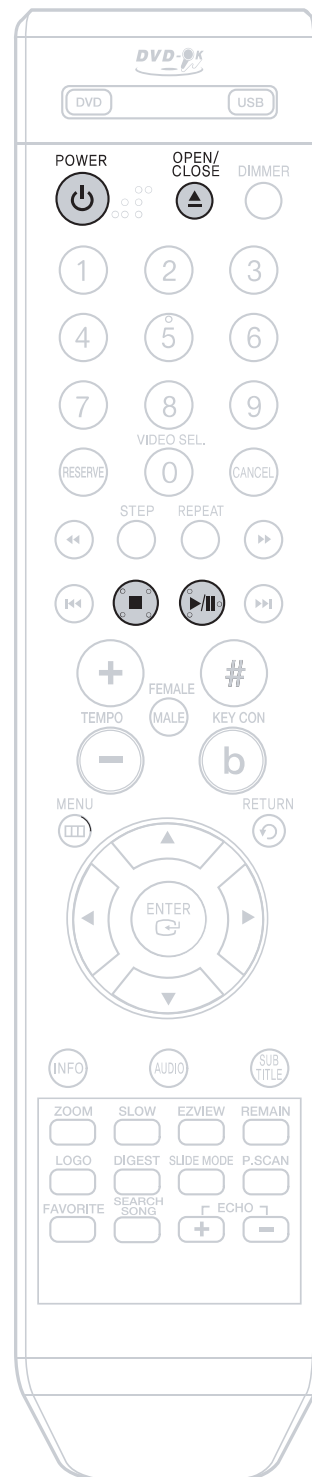

Диски: терминология

Сюжеты (titles) и фрагменты (chapters) (DVD-VIDEO)

- Диски DVD-Video разбиты на несколько больших частей, именуемых "сюжетами" (titles) которые, в свою очередь, состоят из более мелких частей, именуемых "фрагментами" (chapters). Этим частям диска присвоены порядковые номера.

Эти номера называются "номерами сюжетов" и "номерами фрагментов".

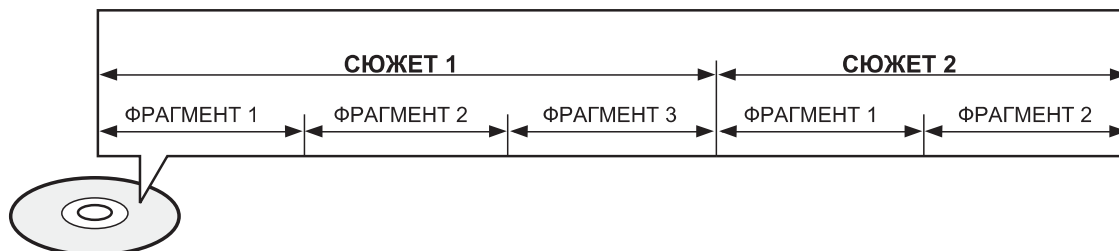

Дорожки (tracks) (диски VIDEO-CD и компакт-диски)

- Диски VIDEO-CD и компакт-диски разбиты на несколько частей, именуемых "дорожками" (tracks). Этим частям присвоены порядковые номера. Эти номера называются "номерами дорожек".

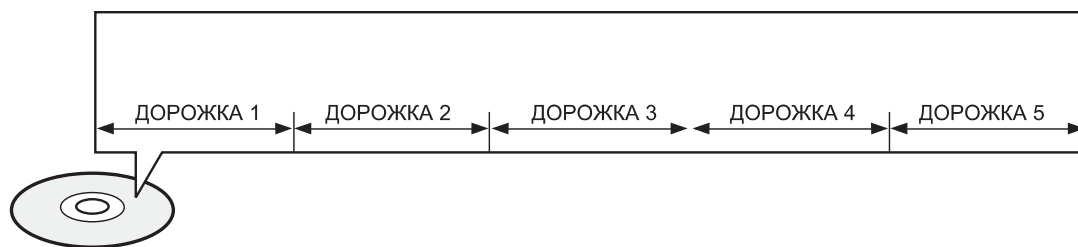

Файлы (DivX)

- Диски DivX разбиты на части, именуемые "файлами". Этим частям присвоены порядковые номера. Эти номера называются "номерами файлов".

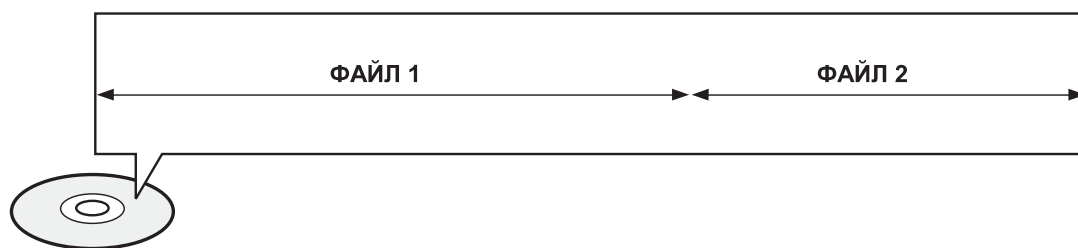

Примечание

- В данной Инструкции для пользователя инструкции, помеченные значком "DVD (DVD)", применимы для дисков типа DVD-VIDEO и DVD-R/RW. Где упоминается определенный тип диска DVD, он указан отдельно.
- В зависимости от содержимого диска, выводимая на экран исходная информация о диске может выглядеть по-разному.
- Символы Кириллицы в именах файлов не отображаются.
- Примечание: При воспроизведении медиа файлов с подключенным микрофоном возможно возникновение посторонних шумов. Отключайте микрофон, если Вы не используете функцию Караоке.

Воспроизведение дисков DivX

Описанные на этой странице функции относятся к воспроизведению дисков DivX.

Переход в прямом/обратном направлении

Во время воспроизведения нажмите кнопку **I◀◀** или **▶▶I**.

- Если на диске имеется более 2 файлов, то при каждом нажатии кнопки **▶▶I** вы переходите к следующему файлу.
- Если на диске имеется более 2 файлов, то при каждом нажатии кнопки **I◀◀** вы переходите к предыдущему файлу.

Ускоренное воспроизведение

Нажмите кнопку **◀◀** или **▶▶** во время воспроизведения, чтобы начать воспроизводить диск с более высокой скоростью.

- При каждом нажатии любой из этих кнопок во время воспроизведения, скорость воспроизведения меняется следующим образом:
2x → 4x → 8x → 32x → Нормальная.

Функция перехода на 5 минут

Во время воспроизведения нажмите кнопку **◀**, **▶**.

- При каждом нажатии кнопки **▶** вы переходите примерно на 5 минут вперед от текущего момента.
- При каждом нажатии кнопки **◀** вы переходите примерно на 5 минут назад от текущего момента.

Увеличение изображения

1 Нажмите кнопку **ZOOM** (Увеличение).

- При каждом нажатии кнопки поочередно включается (ZOOM X2) и выключается (ZOOM OFF) двукратное увеличение изображения.

2 Нажимайте кнопки **▲**, **▼**, **◀**, **▶** для выбора участка экрана, который вы хотите увеличить.

Примечание

- Для файлов DivX возможно только двукратное увеличение изображения.
- Файлы DivX имеют расширение имени файла .Avi, однако не все файлы с расширением .Avi являются файлами DivX и они могут не воспроизводиться данным проигрывателем.

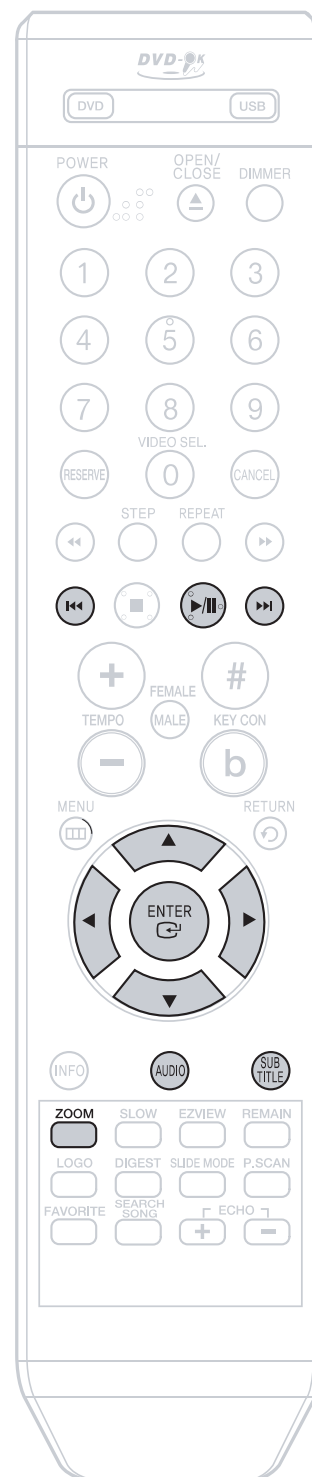

Вывод на экран субтитров

Нажмите кнопку **SUBTITLE** (Субтитры).

- При каждом нажатии кнопки поочередно включается ("SUBTITLE (1/8, 2/8...)" и выключается ("SUBTITLE OFF") вывод субтитров.
- Если на диске имеется только один файл субтитров, он будет воспроизводиться автоматически.
- Более подробную информацию об использовании субтитров на дисках DivX смотрите в параграфе 2 (Функция субтитров) ниже на этой странице.

Вывод на экран информации о языке звукового сопровождения

Нажмите кнопку **AUDIO** (Аудио).

- Если на диске записано звуковое сопровождение на нескольких языках, вы можете переключать языки.
- При каждом нажатии кнопки на экране поочередно появляется сообщение "AUDIO (1/8, 2/8...)" или значок " ".

Примечание

- Значок "  " показывается, когда на диске имеется только один поддерживаемый язык звукового сопровождения.

Формат DivX (Digital internet video eXpress)

DivX представляет собой формат видео файлов, основанный на технологии сжатия MPEG4 и разработанный компанией Microsoft для предоставления аудио и видео данных через сеть Интернет в реальном времени. Для кодирования видеосигнала используется технология MPEG4, а для кодирования аудиосигнала - технология MP3, так что пользователи могут смотреть кинофильм с качеством изображения и звука, близким к обеспечиваемому диском DVD.

1. Поддерживаемые форматы

- Это изделие поддерживает только нижеследующие форматы сигналов, записанных на носитель. Если не поддерживается как видео, так и аудио формат, то при воспроизведении у пользователя могут возникнуть такие проблемы, как искаженное изображение или отсутствие звука.

• Поддерживаемые видео форматы

| Формат | AVI | WMV |
|-----------------------|----------------|-------------|
| Поддерживаемые версии | DivX3.11 ~ 5.1 | V1/V2/V3/V7 |

• Поддерживаемые аудио форматы

| Формат | MP3 | WMA | AC3 | DTS |
|-----------------------|---------------|---------------|----------------|------------|
| Битрейт | 80~384 Кбит/с | 56~128 Кбит/с | 128~384 Кбит/с | 1,5 Мбит/с |
| Частота дискретизации | 44,1 кГц | | 44,1/48 кГц | 44,1 кГц |

- Файлы DivX, включая аудио и видеофайлы, созданные в формате DTS, могут поддерживаться только для битовых потоков максимум 6 Мбит/с.
- Формат кадра: Хотя используемое по умолчанию для файлов DivX разрешение составляет 640*480 пикселей (4:3), данное изделие поддерживает разрешение до 720*480 пикселей (16:9). Для телевизионного экрана разрешения выше 800 пикселей не будут поддерживаться.
- При воспроизведении диска с частотой дискретизации выше 48 кГц или битрейтом выше 320 Кбит/с, воспроизводящееся изображение на экране может дрожать.
- Форматы QPEL, GMC не поддерживаются

2. Функция субтитров

- Чтобы правильно пользоваться этой функцией, вы должны иметь некоторый опыт извлечения и редактирования видео информации.
- Чтобы воспользоваться функцией субтитров, сохраните файл субтитров (*.smi) в одной папке с файлом DivX (*.avi) и под таким же именем файла.
Пример. Корневой каталог Samsung_007CD1.avi
 Samsung_007CD1.smi
- Имя файла может состоять максимум из 60 буквенно-цифровых символов или 30 букв языков Восточной Азии (2-байтных букв такого языка, как корейский и китайский).

Воспроизведение медиа-файлов с использованием функции USB-хоста (только DVD-K250)

Используя имеющуюся в домашнем кинотеатре функцию USB-хост, вы можете воспроизводить с высоким качеством изображения и звука, обеспечиваемого 5.1-канальной системой домашнего кинотеатра, такие медиа-файлы, как фотографии, кинофильмы и музыку, сохраненные в MP3-плеере, флэш-памяти с интерфейсом USB или цифровой фотокамере.

1 Подсоедините устройство USB к порту USB на передней панели системы.

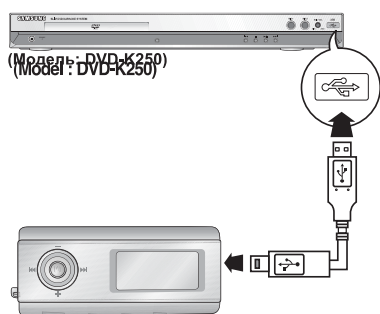

2 Нажатием кнопки USB на пульте ДУ выберите режим USB.

- На дисплее появляется сообщение "USB", которое затем исчезает.
- На экране телевизора появляется меню USB и начинают воспроизводиться сохраненные файлы.

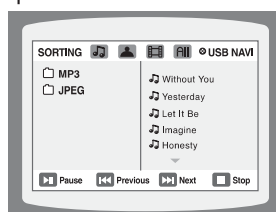

Чтобы остановить воспроизведение, нажмите кнопку **СТОП** (■).

Безопасное отсоединение устройства USB

Для предотвращения потери данных, сохраненных в устройстве USB, перед отсоединением кабеля USB выполните операцию безопасного извлечения устройства.

- (1) Нажмите кнопку Стоп два раза подряд.
На дисплее появится сообщение REMOVE (Извлечь).
- (2) Отсоедините кабель USB.



Переход в прямом/обратном направлении

Во время воспроизведения нажмите кнопку **◀◀** или **▶▶**.

- Если в памяти устройства имеется несколько файлов, то при каждом нажатии кнопки **▶▶** вы переходите к следующему файлу.
- Если в памяти устройства имеется несколько файлов, то при каждом нажатии кнопки **◀◀** вы переходите к предыдущему файлу.

Ускоренное воспроизведение

Нажмите кнопку **◀◀** или **▶▶** во время воспроизведения, чтобы начать воспроизводить файл с более высокой скоростью.

- При каждом нажатии любой из этих кнопок скорость воспроизведения меняется следующим образом: 2x → 4x → 8x → 32x → Нормальная.

Совместимые устройства

1. **Устройства USB, которые поддерживают спецификацию USB Mass Storage v1.0.**
(Устройства USB, работающие как съемный диск в операционной системе Windows (2000 или более поздняя версия) без установки дополнительного драйвера).
2. **MP3-плееры: MP3-плееры с жестким диском или флэш-памятью.**
3. **Цифровые фотокамеры: Камеры, которые поддерживают спецификацию USB Mass Storage v1.0.**
 - Фотокамеры, работающие как съемный диск в ОС Windows (2000 или более поздняя версия) без установки дополнительного драйвера).
4. **Внешние жесткие диски с интерфейсом USB и накопители USB на флэш-памяти: устройства, поддерживающие стандарт USB2.0 или USB1.1.**
 - При подключении устройства стандарта USB1.1 качество воспроизведения может ухудшаться.
 - При подключении жесткого диска с интерфейсом USB, для его нормальной работы не забудьте подключить к жесткому диску вспомогательный шнур питания.
5. **Считывающие устройства карт памяти с интерфейсом USB: считывающие устройства с одним слотом для карт памяти и считывающие устройства с несколькими слотами для карт памяти.**
 - Считывающие устройства карт памяти с интерфейсом USB некоторых изготовителей могут не поддерживаться.
 - Если вы установите несколько карт памяти в считывающее устройство с несколькими слотами, могут возникнуть проблемы.
6. **Если вы используете удлинительный кабель USB, то устройство USB может быть не распознано.**

• Поддерживаемые форматы

| | Формат файла | Расширение имени файла | Битрейт | Версия | Количество пикселей | Частота дискретизации |
|------------|--------------|------------------------|---------------|------------------------|---------------------|-----------------------|
| Фотографии | JPG | .JPG, .JPEG | - | - | 640*480 | - |
| Музыка | MP3 | .MP3 | 80~384 Кбит/с | - | - | 44,1 кГц |
| | WMA | .WMA | 56~128 Кбит/с | V8 | - | 44,1 кГц |
| Фильмы | VCD | .MPG, .MPEG, .DAT | 1,5 Мбит/с | VCD1.1, VCD2.0 | 320*480 | 44,1 кГц |
| | WMV | .WMV | 4 Мбит/с | V1, V2, V3, V7 | 720*480 | 44,1 кГц~48 кГц |
| | DivX | .AVI, .ASF | 4 Мбит/с | DivX3.11~DivX5.1, Xvid | 720*480 | 44,1 кГц~48 кГц |

- Не поддерживается протокол CBI (Control/Bulk/Interrupt).
- Не поддерживаются цифровые фотокамеры, которые используют протокол PTP или для которых требуется установка дополнительной программы при подключении к ПК.
- Не поддерживаются устройства, в которых используется файловая система NTFS.
(поддерживаются только устройства с файловой системой, использующей таблицу размещения файлов FAT 16/32).
- При подсоединении к этому изделию могут не работать некоторые MP3-плееры в зависимости от размера сектора их файловой системы.
- Функция USB-хост не поддерживается, если подсоединено устройство, передающее медиа-файлы с использованием специальной программы, разработанной изготовителем устройства.
- Функция не работает с устройствами, работающими по протоколу MTP (Media Transfer Protocol) с использованием технологии Janus.
- Функция USB-хост этого изделия поддерживает не все устройства USB.
Информацию о поддерживаемых устройствах смотрите на стр. 61.

Вывод на экран информации о диске

Во время воспроизведения вы можете просматривать информацию о диске на экране телевизора.

Нажмите кнопку **INFO** (Информация).

- При последовательных нажатиях кнопки информация на экране меняется следующим образом:



Примечание

- В зависимости от типа диска, информация о диске может выглядеть по-разному.

- На экране появляется значок  !

Если при нажатии какой-либо кнопки на экране появляется такой значок, это означает, что с данным конкретным диском эта операция невозможна.

Информация на экране

| | | | | | | | | | |
|------------|-----------------------|---|------------------|---|--------------------------|--|--------------------------------------|---|------------------------------|
| DVD | Значок диска DVD |  | Значок СЮЖЕТА |  | Значок дорожки (файла) |  | Значок ЯЗЫКА ЗВУКОВОГО СОПРОВОЖДЕНИЯ |  | Значок системы DOLBY DIGITAL |
| VCD | Значок диска Video CD |  | Значок ФРАГМЕНТА |  | Значок истекшего времени |  | Значок СУБТИТРОВ |  | Значок PAKYPC |
| CD | Значок компакт-диска |  | Значок ПОВТОРА |  | LR Значок Стерео Л/П | | | | |

Проверка оставшегося времени

Нажмите кнопку **REMAIN** (Оставшееся время).

- Нажимайте кнопку для проверки общего времени воспроизведения воспроизводящегося в данный момент сюжета или фрагмента или времени, оставшегося до их окончания.

При последовательных нажатиях кнопки **REMAIN**

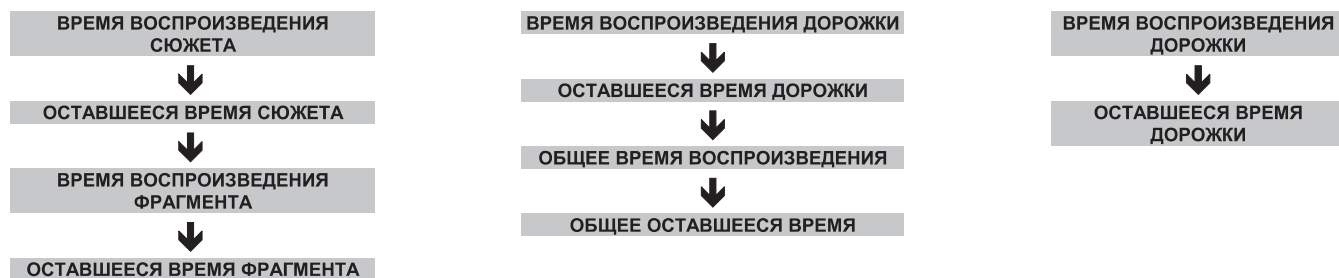

Ускоренное/Замедленное воспроизведение

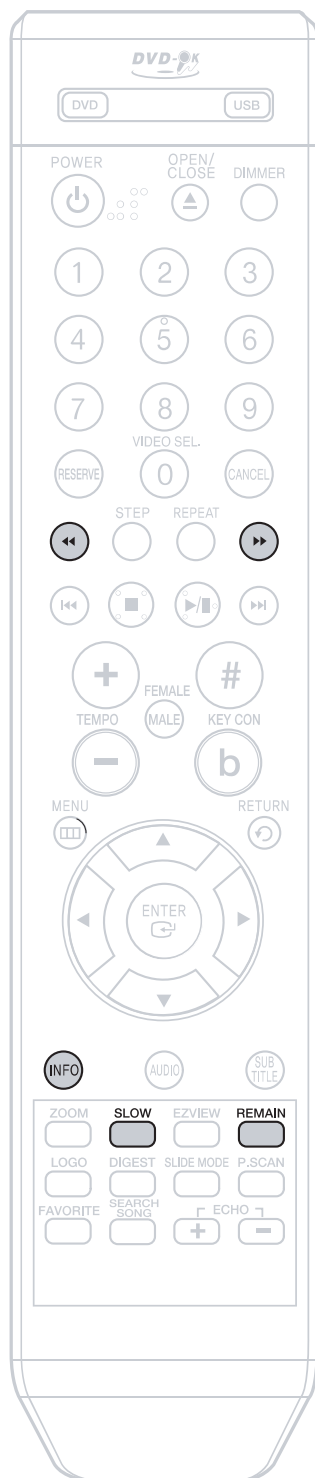

Ускоренное воспроизведение

DVD VCD CD MP3

Нажмите кнопку ◀◀ или ▶▶.

- При каждом нажатии кнопки во время воспроизведения, скорость воспроизведения меняется следующим образом:

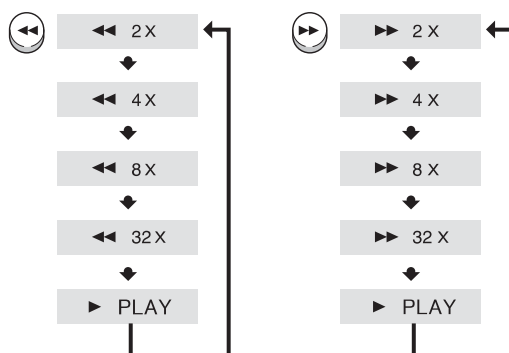

Замедленное воспроизведение

Нажмите кнопку **SLOW** (Замедленное воспроизведение).

- При нажатиях кнопки во время воспроизведения, скорость воспроизведения меняется следующим образом:



- Замедленное воспроизведение в обратном направлении не работает для дисков VCD и DivX.
- Во время ускоренного воспроизведения компакт-дисков или дисков MP3-CD, звук слышен только при воспроизведении со скоростью 2x, но не со скоростью 4x, 8x или 32x.
- Во время замедленного и покадрового воспроизведения звук не слышен.

Пропуск эпизодов/песен на диске

DVD

VCD

MP3

Нажмите кнопку **I◀◀** или **▶▶I**.

- При нажатиях кнопки во время воспроизведения, начинает воспроизводиться следующий или предыдущий фрагмент, дорожка или альбом (файл).
- Но вы не можете пропустить сразу несколько фрагментов.

DVD

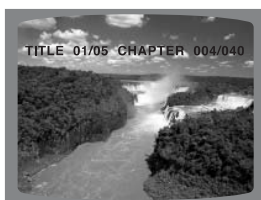

VCD



- При просмотре диска Video CD, длительность дорожки которого превышает 15 минут, при каждом нажатии кнопки **I◀◀** или **▶▶I** вы переходите назад или вперед на 5 минут.

MP3



Покадровое воспроизведение

Нажмите кнопку **STEP** (Шаг).

- При каждом нажатии кнопки во время воспроизведения на экране появляется новый кадр изображения.

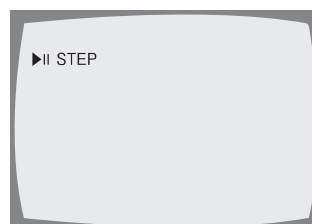

Примечание

- Во время замедленного и покадрового воспроизведения звук не слышен.

Выбор желаемого ракурса изображения

Эта функция позволяет вам просмотреть один и тот же эпизод в разных ракурсах.

DVD

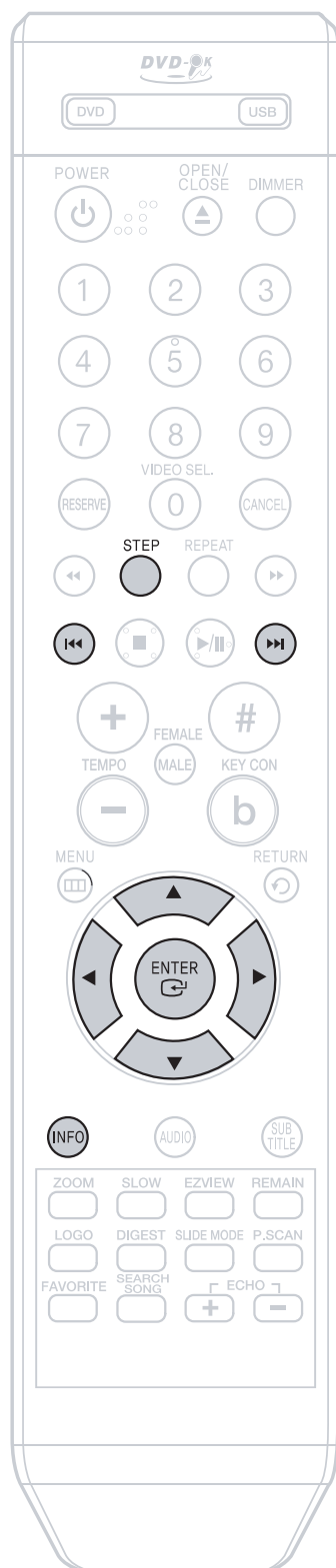

1 Нажмите кнопку **INFO** (Информация).

DVD 01/01 001/040 0:00:37 1/3

2 Нажмите кнопку управления курсором **▶**, чтобы переместить курсор на значок **РАКУРСА**.

DVD 01/01 001/040 0:00:37 1/3

3 С помощью кнопок управления курсором **▲**, **▼** или кнопок с цифрами выберите нужный ракурс.

- При последовательных нажатиях кнопки ракурс меняется следующим образом:

DVD 01/01 001/040 0:00:37 1/3
 ↓
 2/3
 ↓
 3/3

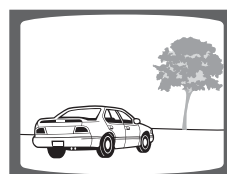
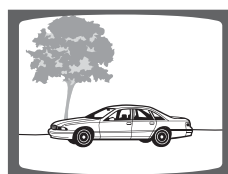
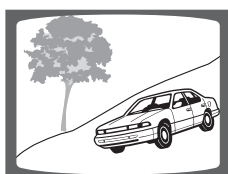

Примечание

- Функция **РАКУРС** действует только для дисков, на которых записаны изображения, снятые камерой с разных точек.

Повторное воспроизведение

Функция повторного воспроизведения позволяет вам повторить фрагмент, сюжет, дорожку (песню) или папку (альбом с файлами MP3).

DVD

VCD

CD

MP3

JPEG

Нажмите кнопку **REPEAT** (Повтор).

- При последовательных нажатиях кнопки во время воспроизведения, режим повтора меняется следующим образом:

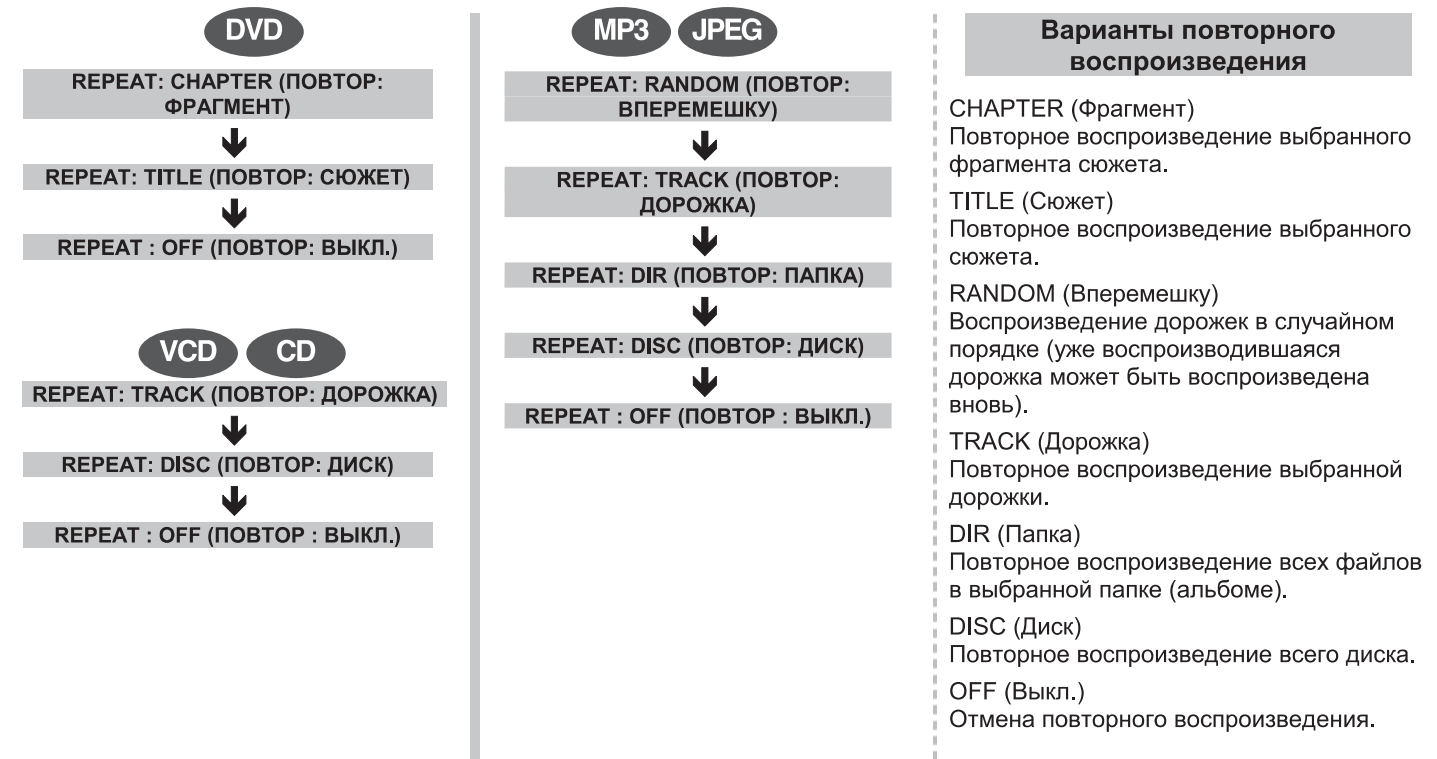

Примечание

- При воспроизведении диска VIDEO-CD версии 2.0, функция "Повтор" не действует, если включен режим PBC (Управление воспроизведением). Чтобы можно было использовать функцию "Повтор", вы должны выбрать для PBC опцию "OFF" (Выкл.) в меню диска (см. стр. 29).

Как выбрать режим повторного воспроизведения через экранную информацию о диске.

- 1 Дважды нажмите кнопку INFO (Информация).
- 2 Нажмите кнопку ►, чтобы переместить курсор на значок ПОВТОРА (↻).
- 3 Нажимайте кнопку ▼ для выбора нужного режима повтора.
- 4 Нажмите кнопку ENTER (Ввод).

* При воспроизведении дисков с файлами MP3 или JPEG, вы не можете выбрать режим повтора через экранную информацию о диске.

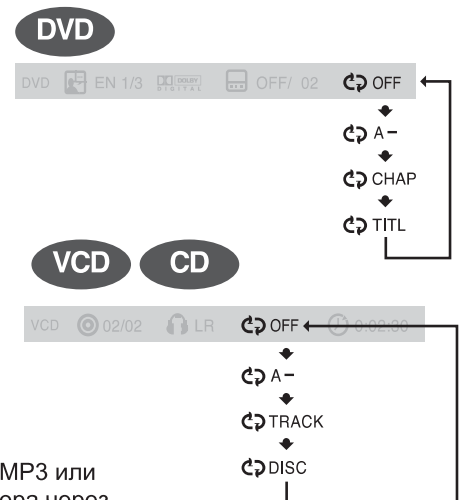

Увеличение изображения

Эта функция позволяет вам увеличить определенный участок показываемого на экране изображения.

DVD

VCD

1 Нажмите кнопку ZOOM (Увеличение).

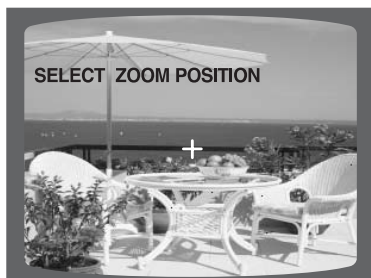

2 Нажимайте кнопки ▲, ▼, ◀, ▶ для выбора участка экрана, который вы хотите увеличить.



3 Нажмите кнопку ENTER (Ввод).

- При нажатиях кнопки, увеличение изображения изменяется следующим образом:

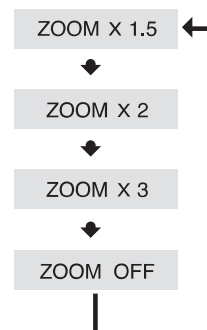

Функция EZ VIEW DVD

Нажмите кнопку EZ VIEW.

- При нажатиях кнопки функция воспроизведения на весь экран поочередно включается или выключается.
- Если фильм воспроизводится в широкоэкранном формате, нажатием кнопки EZ VIEW можно убрать черные полосы в верхней и нижней частях экрана.



Примечание

- Эта функция не работает для дисков DVD, изображение на которых записано в нескольких ракурсах.
- Черные полосы могут не исчезнуть, поскольку некоторые диски DVD записаны с фиксированным соотношением горизонтальной и вертикальной сторон кадра.

Выбор языка звукового сопровождения и языка субтитров

Выбор языка звукового сопровождения DVD

1 Дважды нажмите кнопку INFO (Информация).

DVD EN 1/3 OFF/ 02 OFF

2 С помощью кнопок ▲, ▼ или кнопок с цифрами выберите нужный язык.

- В зависимости от количества языков звукового сопровождения, записанных на DVD-диске, при каждом нажатии этой кнопки выбирается новый язык звукового сопровождения (АНГЛИЙСКИЙ, ИСПАНСКИЙ, ЯПОНСКИЙ и т.п.).

DVD EN 1/3 OFF/ 02 OFF

↓
 SP 2/3

↓
 FR 3/3

Примечание

- Для выбора языка звукового сопровождения вы можете использовать кнопку AUDIO (Аудио) на пульте дистанционного управления.

Выбор языка субтитров DVD

1 Дважды нажмите кнопку INFO (Информация).

DVD EN 1/3 OFF/ 02 OFF

2 Нажмите кнопку ► для перехода к значку СУБТИТРОВ.

DVD EN 1/3 OFF/ 02 OFF

3 С помощью кнопки ▼ или кнопок с цифрами выберите нужный язык субтитров.

DVD EN 1/3 EN 01/ 03 OFF

↓
 SP 02/ 03

↓
 FR 03/ 03

↓
 OFF / 03

Примечание

- Для выбора языка субтитров вы можете использовать кнопку SUBTITLE (Субтитры) на пульте дистанционного управления.
- В зависимости от диска, функции выбора языка звукового сопровождения и субтитров могут не действовать.

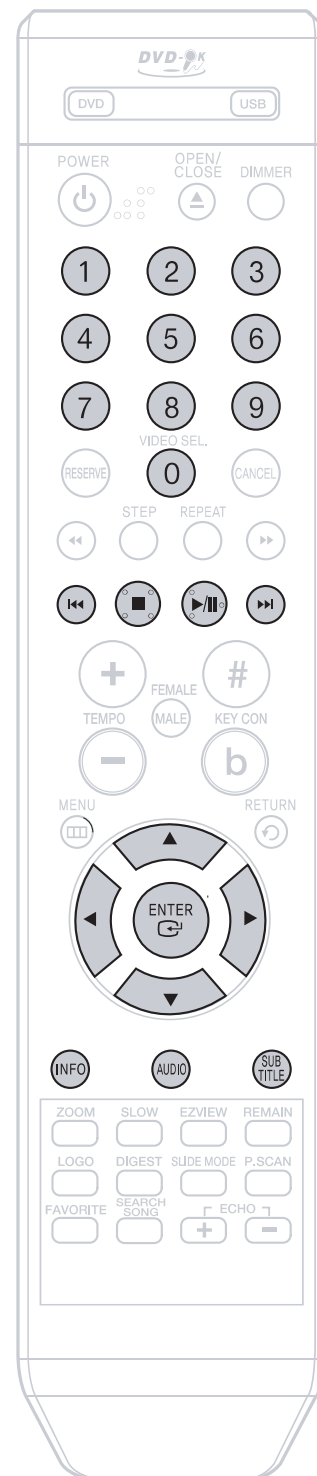

Прямой переход к эпизоду или песне на диске

DVD VCD CD

1 Нажмите кнопку INFO (Информация).

DVD 01/05 001/040 0:00:37 1/1

Переход к сюжету/дорожке

2 Нажимайте кнопки ▲, ▼ или кнопки с цифрами для выбора нужного сюжета/дорожки, затем нажмите кнопку ENTER (Ввод).

DVD 03/05 001/002 0:00:01 1/1

Переход к фрагменту

3 С помощью кнопок ◀, ▶ перейдите к значку фрагмента.

DVD 01/05 001/040 0:00:01 1/1

Переход к фрагменту

4 Нажимайте кнопки ▲, ▼ или кнопки с цифрами для выбора нужного фрагмента, затем нажмите кнопку ENTER (Ввод).

DVD 01/05 025/040 0:00:01 1/1

Переход по времени

5 С помощью кнопок ◀, ▶ перейдите к значку времени воспроизведения.

DVD 01/05 025/040 1:17:30 1/1

Переход по времени

6 С помощью кнопок с цифрами введите нужное время и нажмите кнопку ENTER.

DVD 01/05 028/040 1:30:00 1/1

MP3 JPEG

Нажимайте кнопки с цифрами

- Будет воспроизводиться выбранный файл.
- Во время воспроизведения диска с файлами MP3 или JPEG, вы не можете использовать кнопки ▲, ▼ для перемещения по папкам. Для перемещения по папкам нажмите кнопку ■ (Стоп), а затем нажимайте кнопки ▲, ▼.



Примечание

- Для прямого перехода к сюжету, фрагменту или дорожке, вы можете воспользоваться кнопками ◀◀ и ▶▶ на пульте дистанционного управления.
- На некоторых дисках функции перехода к нужному сюжету или времени могут не действовать.

Воспроизведение файлов формата JPEG JPEG

Изображения, отснятые с помощью цифрового фотоаппарата или цифровой видеокамеры, либо файлы формата JPEG, хранящиеся на жестком диске ПК, можно записать на компакт-диск и затем воспроизводить этот диск с использованием данного DVD-проигрывателя.

Режим слайд-шоу

1 Загрузите диск с файлами формата JPEG в лоток для диска.

2 Нажмите кнопку OPEN/CLOSE (Открыть/Заккрыть).

3 Нажмите кнопку SLIDE MODE (Режим слайд-шоу).

- Воспроизведение начинается автоматически.
- При нажатиях кнопки вариант перехода от изображения к изображению меняется следующим образом:

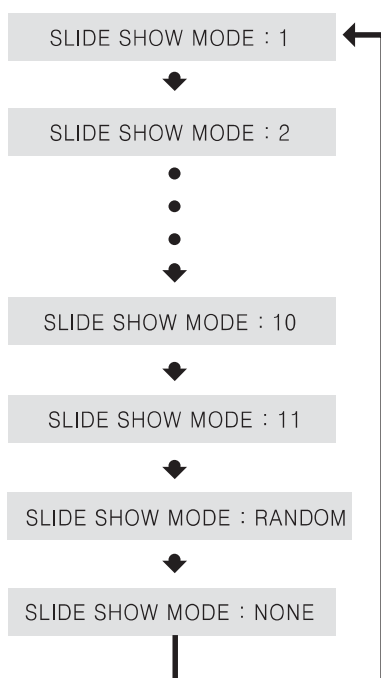

От верха экрана вниз

От низа экрана вверх

Переход к новому изображению в виде прямоугольника в центре

Переход к новому изображению вертикальной шторкой

При показе каждого нового изображения, автоматически в случайном порядке включается один из 11 режимов слайд-шоу

Отмена режима слайд-шоу

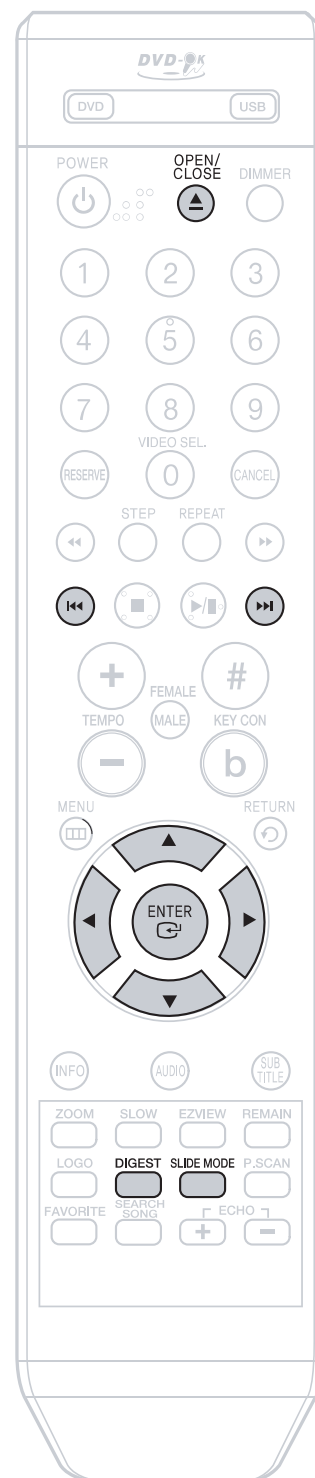

Для перехода к следующему слайду нажмите кнопку **◀◀** или **▶▶**.

- При каждом нажатии кнопки вы переходите к предыдущему или следующему слайду.

|| Функция "Обзор"

Позволяет одновременно просматривать на экране телевизора 9 изображений формата JPEG.

1 Нажмите во время воспроизведения кнопку DIGEST (Обзор).

- Изображения формата JPEG показываются в 9 окнах.



Чтобы вывести на экран 9 предыдущих или следующих изображений, нажимайте кнопки **||◀◀, ▶▶||**.

2 С помощью кнопок **▲, ▼, ◀, ▶** выберите нужное изображение и нажмите кнопку ENTER (Ввод).

- Выбранное изображение показывается в течение 5 секунд, затем происходит переход к следующему изображению.



|| Функция "Поворот/Отражение"

Во время воспроизведения нажимайте кнопки **▲, ▼, ◀, ▶**.



Исходное изображение

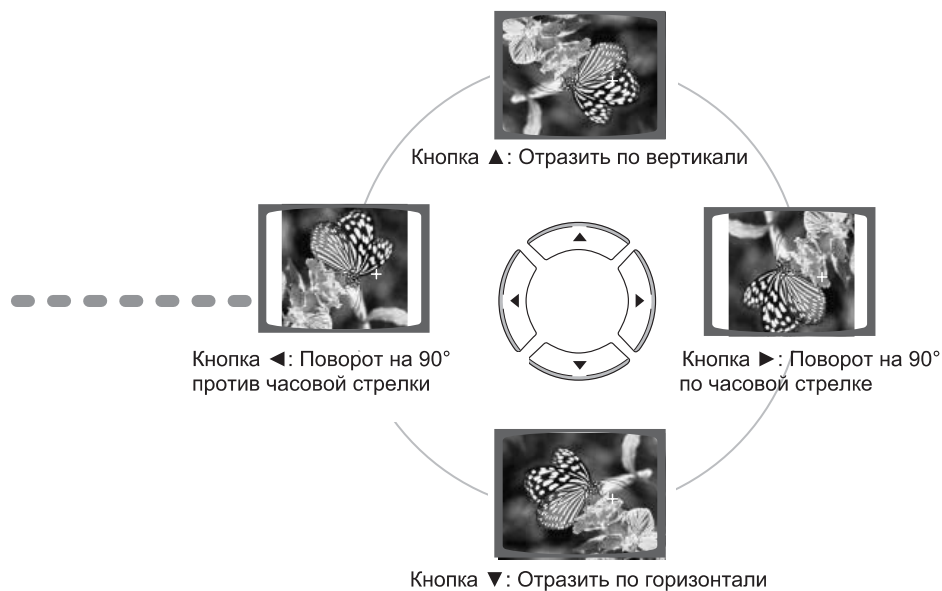

Примечание

- Максимальные разрешения, поддерживаемые этим изделием, составляют 5120x3480 (или 19,0 мегапикселей) для стандартных файлов JPEG и 2048 x 1536 (или 3,0 мегапикселя) для файлов изображений с поэтапной визуализацией.

Использование меню диска

Вы можете использовать меню для выбора языка звукового сопровождения, языка субтитров, профиля, и т.п. Содержание имеющихся на DVD-диске меню может быть различным на разных дисках.

DVD

1 При остановленном воспроизведении нажмите кнопку MENU (Меню).

- При воспроизведении диска Video CD (версии 2.0), нажатие кнопки поочередно включает или выключает МЕНЮ.



2 С помощью кнопок ▲, ▼ выберите пункт 'DISC MENU' (Меню диска) и нажмите кнопку ENTER (Ввод).

- Если вы выберете экранное меню, не поддерживаемое на данном диске, на экране появляется сообщение "This menu is not supported" (Это меню не поддерживается).



3 Нажимайте кнопки ▲, ▼, ◀, ▶ для выбора нужного пункта меню.



4 Нажмите кнопку ENTER (Ввод).

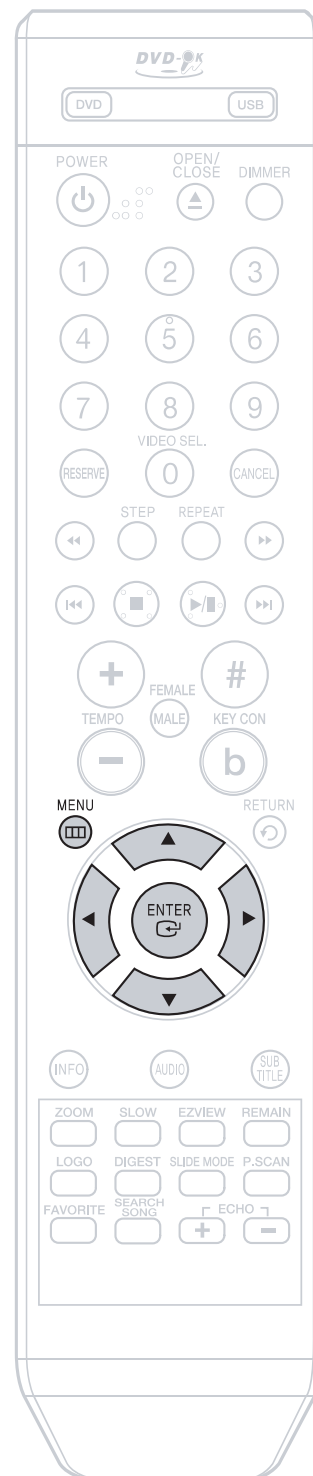

Примечание

- Меню диска может выглядеть по-разному, в зависимости от конкретного диска.

Функция включения/выключения МЕНЮ (PBC)

Позволяет при воспроизведении диска Video CD (версии 2.0) выбирать через экранное меню различные эпизоды и просматривать их.

MENU ON (Вкл.): Это диск Video CD версии 2.0. Диск воспроизводится в соответствии с экранным меню. Некоторые функции могут не действовать. Если какие-то функции не действуют, отключите меню (MENU OFF), чтобы задействовать их.

MENU OFF (Выкл.): Управление диском, как диском Video CD версии 1.1. Этот диск воспроизводится так же, как музыкальный компакт-диск.

Использование меню Title (Сюжет)

На дисках DVD, содержащих несколько сюжетов, вы можете просмотреть название каждого из них. В зависимости от диска, эта функция может либо совсем не действовать, либо действовать по-разному.

DVD

1 При остановленном воспроизведении нажмите кнопку MENU (Меню).



2 С помощью кнопок ▲, ▼ выберите пункт 'Title Menu' (Меню сюжетов).



3 Нажмите кнопку ENTER (Ввод).

- На экране появляется меню Title.



Для выхода из режима настройки нажмите кнопку MENU.

Примечание

- Меню Title (Сюжет) может выглядеть по-разному в зависимости от конкретного диска.

Настройка DRC (сжатия динамического диапазона)

Эта функция позволяет вам использовать преимущества звучания системы Dolby Digital при просмотре кинофильмов на небольшой громкости в ночные часы.

- 1** При остановленном воспроизведении нажмите кнопку MENU (Меню).



- 2** С помощью кнопки ▼ выберите пункт 'Audio' (Аудио) и нажмите кнопку ENTER (Ввод).



- 3** Когда выбран пункт меню 'DRC', нажмите кнопку ENTER.



- 4** С помощью кнопок ▲, ▼ произведите регулировку сжатия динамического диапазона.

- Нажатие кнопки ▲ увеличивает эффект сжатия, а нажатие кнопки ▼ уменьшает эффект.

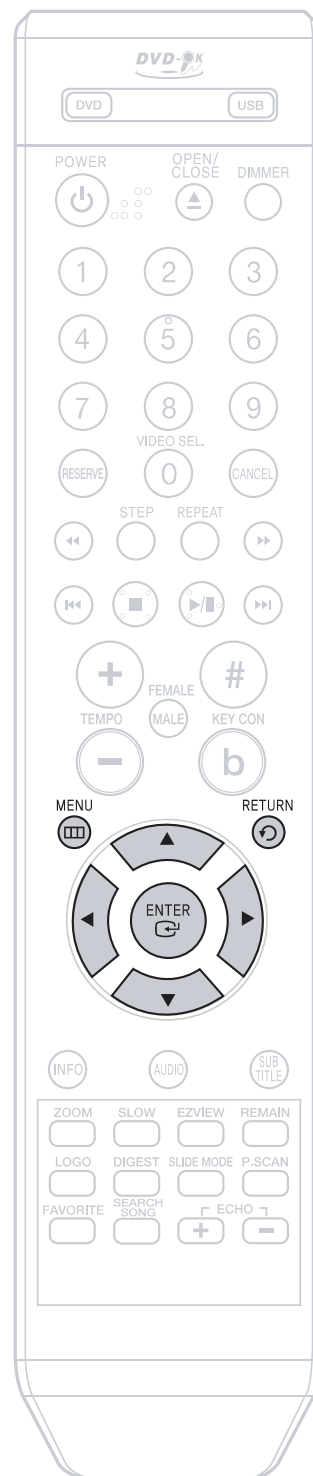

Для возврата на предыдущий уровень меню нажимайте кнопку RETURN (Возврат).

Для выхода из меню настройки нажмите кнопку MENU.

Настройка функции AV SYNC

Если система подсоединена к цифровому телевизору, видеосигнал может отставать по времени от аудио сигнала. Если это происходит, отрегулируйте задержку аудио сигнала, чтобы звук воспроизводился синхронно с изображением.

- 1** При остановленном воспроизведении нажмите кнопку MENU (Меню).



- 2** С помощью кнопок ▲, ▼ выберите пункт 'Audio' (Аудио) и нажмите кнопку ENTER (Ввод).



- 3** Нажимайте кнопки ▲, ▼ для перехода к пункту меню 'AV-SYNC', затем нажмите кнопку ENTER.

- 4** Нажимайте кнопки ▲, ▼, чтобы выбрать время задержки для функции AV-SYNC, затем нажмите кнопку ENTER.

- Вы можете установить задержку аудио сигнала в пределах между 0 мс и 300 мс. Установите задержку, обеспечивающую наилучшую синхронность изображения и звука.



Для возврата на предыдущий уровень меню нажимайте кнопку RETURN (Возврат).

Для выхода из меню настройки нажмите кнопку MENU.

Установка языка

По умолчанию, для экранного меню установлен английский язык.

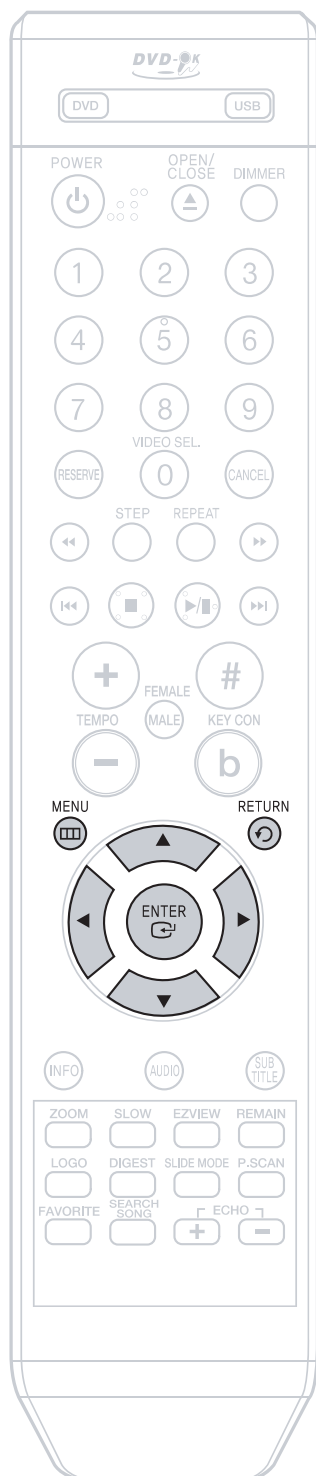

1 При остановленном воспроизведении нажмите кнопку MENU (Меню).



2 С помощью кнопки ▼ выберите пункт 'Setup' (Настройка) и затем нажмите кнопку ENTER (Ввод).



Примечание

- Для выбора другого языка выберите пункт OTHER (ДРУГОЙ) и введите код языка вашей страны (коды языков для разных стран смотрите на стр. 60). Можно выбрать языки звукового сопровождения (AUDIO), субтитров (SUBTITLE) и меню диска (DISC MENU).



3 Нажмите кнопку ENTER (Ввод).

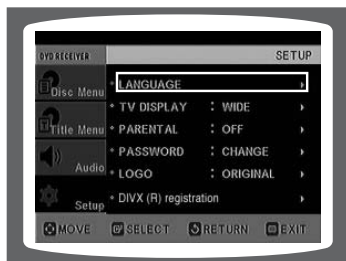

4 С помощью кнопок ▲, ▼ выберите нужный пункт меню, затем нажмите кнопку ENTER.

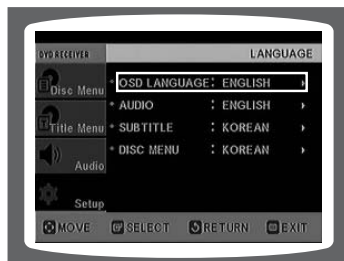

5 С помощью кнопок ▲, ▼ выберите нужный язык, затем нажмите кнопку ENTER.

- Если при настройке был установлен английский язык, то после завершения настройки экранная информация начнет показываться на английском языке.



Для возврата на предыдущий уровень меню нажимайте кнопку RETURN (Возврат).

Для выхода из меню настройки нажмите кнопку MENU.



Выбор языка экранной информации



Выбор языка звукового сопровождения (из записанных на диске)



Выбор языка субтитров (из записанных на диске)



Выбор языка меню диска (из записанных на диске)

- * Если выбранный язык не записан на диске, язык меню не изменится, даже если он был установлен, как предпочитаемый.

Настройка формата экрана телевизора

Вы можете установить формат экрана телевизора в соответствии с типом вашего телевизора (широкоформатный телевизор или обычный телевизор с форматом экрана 4:3).

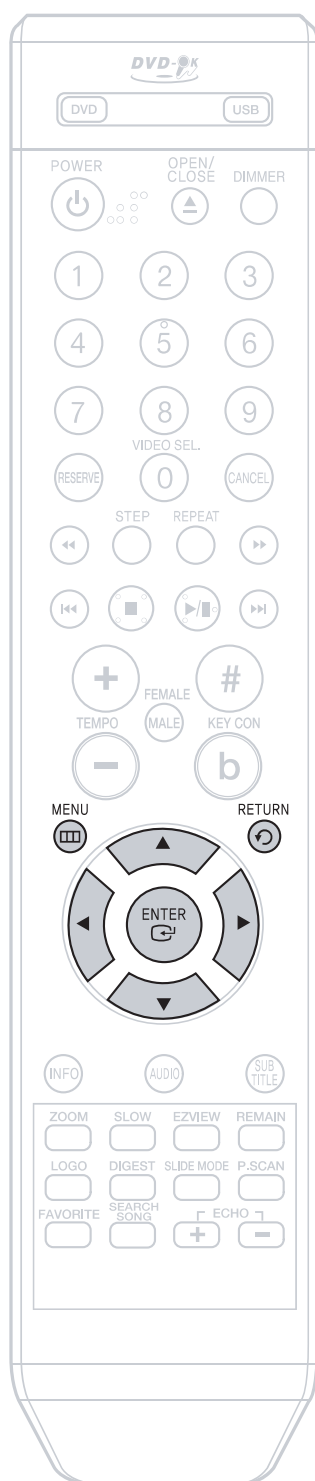

1 При остановленном воспроизведении нажмите кнопку MENU (Меню).



2 С помощью кнопки ▼ выберите пункт 'Setup' (Настройка) и затем нажмите кнопку ENTER (Ввод).



3 С помощью кнопки ▼ выберите пункт 'TV DISPLAY' (ТВ показ) и нажмите кнопку ENTER.

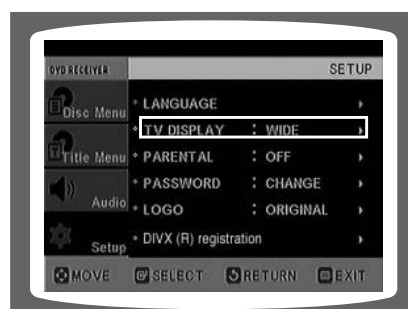

4 С помощью кнопок ▲, ▼ выберите нужный пункт меню и затем нажмите кнопку ENTER.

- После завершения настройки вы вернетесь к предыдущему меню.

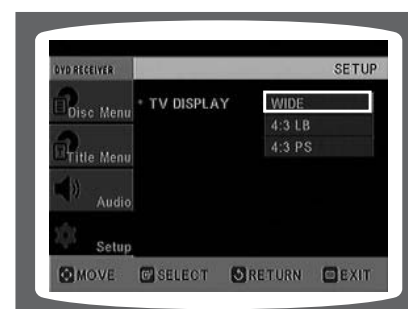

Для возврата на предыдущий уровень меню нажимайте кнопку RETURN (Возврат).

Для выхода из меню настройки нажмите кнопку MENU.

Настройка формата телевизионного кадра (соотношения сторон экрана)

Соотношение размеров горизонтальной и вертикальной сторон экрана обычного телевизора составляет 4:3, в то время как у широкоформатного телевизора и у телевизора стандарта ТВЧ оно равно 16:9. Это соотношение называется форматом телевизионного кадра. При воспроизведении диска DVD, записанного с другим форматом кадра, вы должны установить формат кадра в соответствии с форматом экрана вашего телевизора.

- Для телевизора со стандартным форматом экрана, выберите формат кадра "4:3 LB" или "4:3 PS" в зависимости от ваших предпочтений. Если у вас широкоформатный телевизор, выберите формат "16:9".

WIDE

- : Выберите эту настройку, если хотите посмотреть на широкоформатном телевизоре в полноэкранном режиме записанный на DVD-диске фильм с форматом кадра 16:9.
- Вы сможете просмотреть фильм на широком экране.



4:3LB (4:3 Letterbox)

- : Выберите эту настройку, если хотите посмотреть фильм с форматом кадра 16:9 на обычном телевизоре в широкоэкранный режиме.
- Сверху и снизу экрана изображение будет ограничено черными полосами.



4:3PS (4:3 Pan&Scan)

- : Выберите эту настройку, если хотите посмотреть фильм с форматом кадра 16:9 на обычном телевизоре в панорамном режиме.
- Вы сможете видеть только центральную часть изображения (боковые стороны изображения с форматом кадра 16:9 будут обрезаны).



Примечание

- Если на DVD-диске записан фильм с форматом кадра 4:3, вы не можете просмотреть его на экране широкоформатного телевизора в полноэкранном режиме.
- Поскольку диски DVD записываются с различными форматами изображения, воспроизводимое с них изображение может выглядеть по-разному в зависимости от программного обеспечения, типа телевизора и настроек формата телевизионного кадра.

Установка уровня родительского контроля (возрастной категории зрителя)

Используйте эту функцию, чтобы предотвратить просмотр детьми DVD-дисков, на которых записаны фильмы со сценами насилия или фильмы "только для взрослых".

- 1** При остановленном воспроизведении нажмите кнопку MENU (Меню).



- 2** С помощью кнопки ▼ выберите пункт 'Setup' (Настройка) и нажмите кнопку ENTER (Ввод).

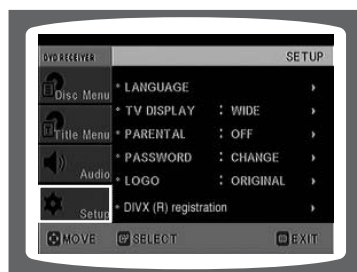

- 3** С помощью кнопки ▼ выберите пункт 'PARENTAL' (Родительский контроль) и нажмите кнопку ENTER (Ввод).



- 4** С помощью кнопок ▲, ▼ выберите нужную возрастную категорию зрителя, затем нажмите кнопку ENTER.

- Если для категории выбран Level 6 (Уровень 6), то диски, которым их издатель присвоил Уровень 7 и выше, воспроизводиться не будут.
- Чем выше возрастная категория (уровень) диска, тем больше он содержит сцен насилия и сцен "для взрослых".



- 5** Введите пароль, затем нажмите кнопку ENTER.

- По умолчанию в проигрывателе используется пароль "7890".
- Когда настройка будет завершена, вы вернетесь к предыдущему меню.

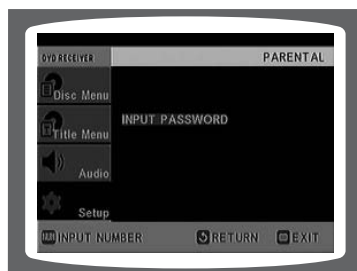

Примечание

- Эта функция работает только для тех DVD-дисков, на которых закодирована возрастная категория зрителя (рейтинг).

Для возврата на предыдущий уровень меню нажимайте кнопку RETURN (Возврат).

Для выхода из меню нажмите кнопку MENU.

Если во время ввода пароля вы ввели неправильную цифру, нажмите кнопку CANCEL (Отменить) для ее отмены.

Установка пароля

Вы можете установить пароль, чтобы уровень возрастной категории (рейтинг) мог устанавливать только знающий пароль пользователь.

1 Нажмите кнопку MENU (Меню).



2 С помощью кнопки ▼ выберите пункт 'Setup' (Настройка) и нажмите кнопку ENTER (Ввод).



3 С помощью кнопки ▼ выберите пункт меню 'PASSWORD' (Пароль) и нажмите кнопку ENTER.



4 Нажмите кнопку ENTER.



5 Введите пароль, затем нажмите кнопку ENTER.

- Введите старый пароль, затем новый пароль и подтвердите новый пароль.
- На этом установка пароля будет завершена.



Примечание

- По умолчанию установлен пароль "7890".

Если вы забыли пароль для установки возрастной категории, сделайте следующее:

- Когда в проигрыватель не загружен диск, нажмите кнопку ■ на основном блоке и удерживайте ее нажатой более 5 секунд. На дисплее появится сообщение "INITIALIZE" (Инициализация) и все настройки системы вернутся в исходное состояние.
- Нажмите кнопку ПИТАНИЕ.

При установке в исходное состояние стираются все сделанные вами настройки.

Не пользуйтесь этой функцией без необходимости.

Установка фонового рисунка JPEG DVD VCD

Во время просмотра файлов JPEG, диска DVD или VCD вы можете выбрать понравившееся изображение и сохранить его в качестве фонового рисунка.

Установка фонового рисунка

- 1** Когда во время воспроизведения на экране появится понравившееся вам изображение, нажмите кнопку **ВОСПРОИЗВЕДЕНИЕ/ПАУЗА**.



- 2** Нажмите кнопку **LOGO** (Логотип).

- На экране появится сообщение "COPY LOGO DATA" (Копирование данных логотипа).



- 3** Система выключится, а затем включится вновь.

- На экране будет показан выбранный фоновый рисунок.
- Вы можете установить до 3 фоновых рисунков.



Выберите этот пункт, чтобы установить в качестве фонового рисунка логотип компании Samsung.



Выберите этот пункт, чтобы установить в качестве фонового рисунка желаемое изображение.

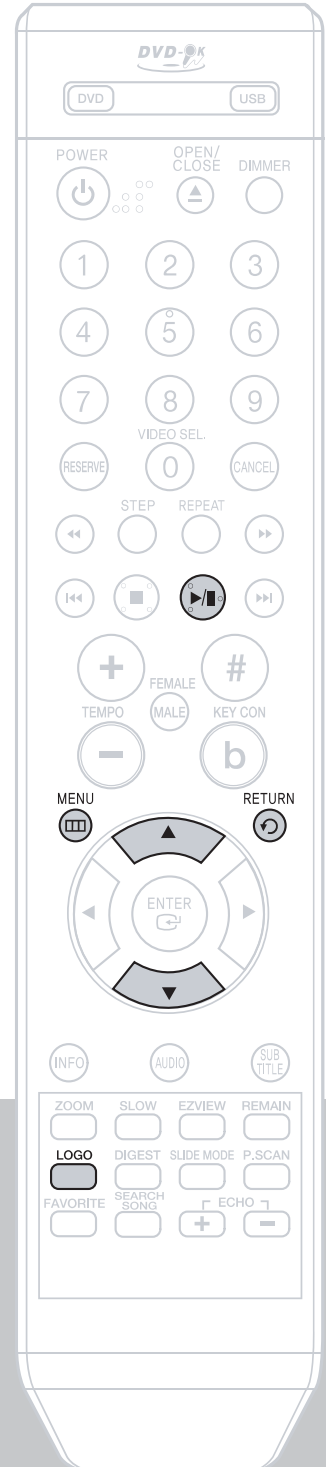

Смена фонового рисунка

1 При остановленном воспроизведении нажмите кнопку MENU (Меню).



2 С помощью кнопки ▼ выберите пункт 'Setup' (Настройка) и нажмите кнопку ENTER (Ввод).

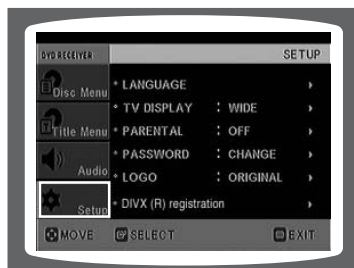

3 Нажатием кнопки ▼ перейдите к пункту меню 'LOGO' (Логотип) и нажмите кнопку ENTER.



4 С помощью кнопки ▼ выберите пункт 'USER' (Пользовательский) с номером, соответствующим желаемому рисунку, и нажмите кнопку ENTER.

- При этом будет выбран один из 3 фоновых рисунков.



5 Нажмите кнопку MENU для выхода из меню настройки.

Для возврата на предыдущий уровень меню нажимайте кнопку RETURN (Возврат).

Для выхода из меню нажмите кнопку MENU.

Регистрация DivX (R)



- Для регистрации данного проигрывателя с целью просмотра фильмов по заказу по системе DivX (R) video on demand, воспользуйтесь кодом регистрации. Более подробную информацию смотрите на сайте www.divx.com/vod.

Воспроизведение диска DVD-OK (Караоке)

Находясь дома, вы можете почувствовать себя, как в баре караоке. Вы можете смотреть видео и петь под аккомпанемент, при этом на экране вам будет показываться текст песни.

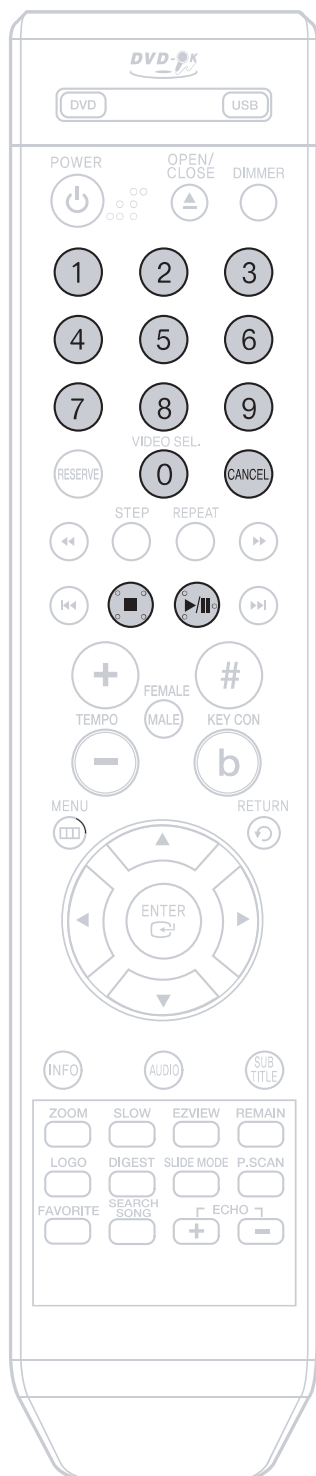

1 С помощью кнопок с ЦИФРАМИ (0~9) введите номер песни, которую вы хотите воспроизвести.



2 Нажмите кнопку ВОСПРОИЗВЕДЕНИЕ/ПАУЗА (▶/||) или кнопку ENTER (Ввод).

- Номер и название песни появятся на экране телевизора, начнется воспроизведение аккомпанемента.



Если вы ввели неверный номер песни

- Нажмите кнопку **СТОП**.

Для остановки аккомпанемента

- Нажмите кнопку **СТОП**.

Примечание

- При нахождении в режиме ПАУЗА более 3 минут плеер автоматически перейдет в режим СТОП

Подсоединение микрофона

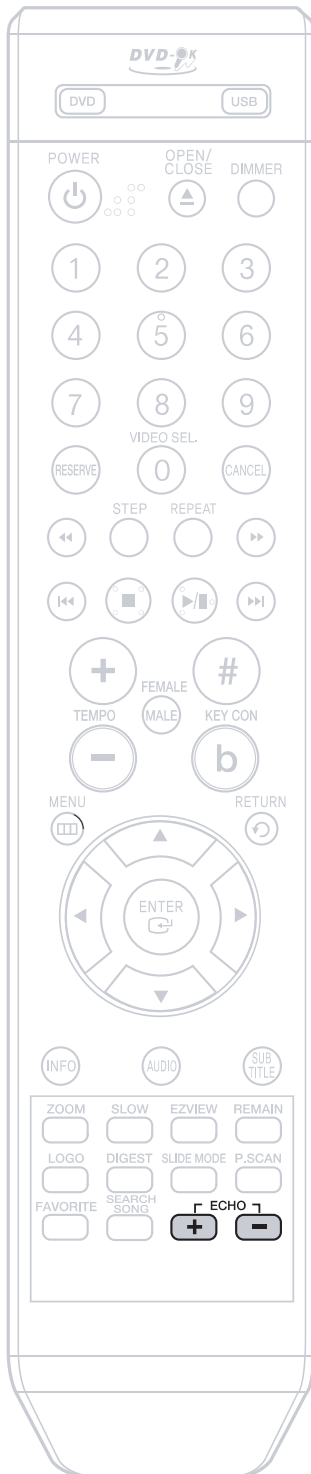

1 Подключите микрофон к гнезду для микрофона (MIC) на передней панели системы.

- Вы можете подключить до двух микрофонов.

2 Для регулировки громкости голоса от микрофона поворачивайте регулятор MIC VOL (Громкость сигнала от микрофона).

3 Для регулировки уровня реверберации сигнала от микрофона ("эхо") нажимайте кнопки ECHO +, - (Реверберация).

Примечание

- Если при использовании функции караоке вы слышите странные звуки (визг или "подвывание"), переместите микрофон подальше от громкоговорителей. Также может помочь уменьшение уровня сигнала от микрофона или громкости звука громкоговорителей.
- Функция микрофона не работает, когда плеер находится в режиме "NO USB" (USB нет). (ТОЛЬКО ДЛЯ МОДЕЛИ DVD-K250)

Резервирование аккомпанемента

При воспроизведении аккомпанемента, вы можете указать, какую песню вы хотите петь следующей.

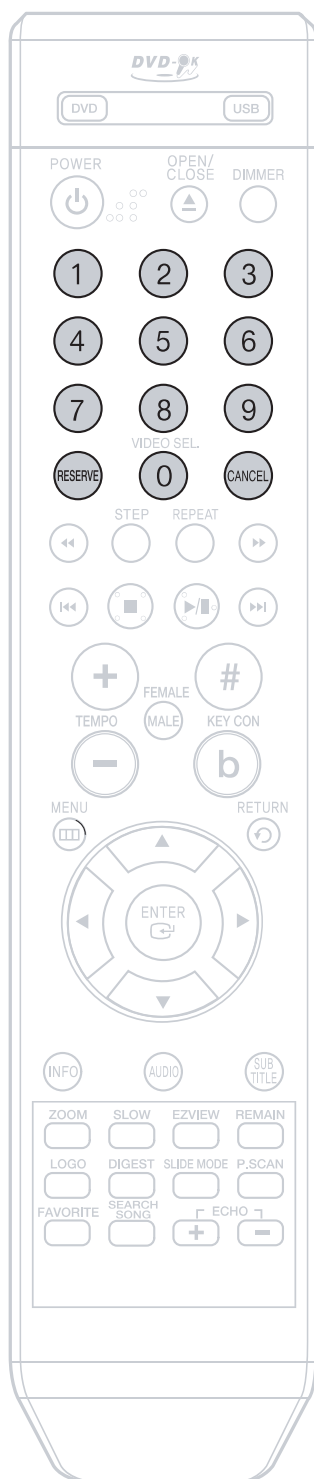

1 С помощью кнопок с ЦИФРАМИ (0~9) введите номер песни, которую вы хотите зарезервировать для исполнения по окончании текущей.



2 Нажмите кнопку RESERVE (Резервирование).

- Следующая песня зарезервирована.



Чтобы отменить резервирование

1 Введите номер зарезервированной песни.

2 Нажмите кнопку CANCEL (Отмена).

Приоритет при воспроизведении аккомпанемента

Даже если уже зарезервирована какая-либо песня, вы можете сделать так, чтобы система воспроизвела аккомпанемент для той песни, которую вы захотели спеть первой.

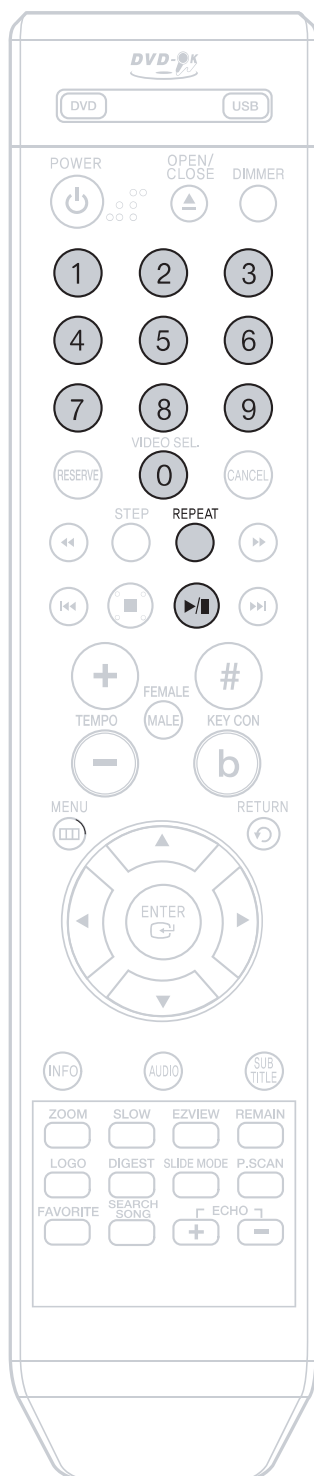

1 При остановленном проигрывателе с помощью кнопок с ЦИФРАМИ (0~9) выберите номер песни, которую вы хотите воспроизвести.



2 Нажмите кнопку ВОСПРОИЗВЕДИТЕ/ ПАУЗА (▶/||).



Повтор для дисков DVD-OK

Нажмите кнопку REPEAT (Повтор).

- При нажатиях кнопки выбранный режим повтора изменяется в следующей последовательности:
ПОВТОР ВЫКЛ → ПОВТОР ОДНА → ПОВТОР ВСЕ → СЛУЧАЙНЫЙ.



Примечание

- Функция РЕЗЕРВИРОВАНИЯ не будет действовать, если во время воспроизведения диска DVD-OK вы воспользуетесь функцией ПОВТОРА.

Функция "Любимая песня"

Вы можете сохранить в списке песен ЛЮБИМЫЕ 1, 2, 3 номера 50 песен, которые вам нравятся или которые вы часто поете, так что вы сможете легко находить и петь 150 любимых песен.

Сохранение номера ЛЮБИМОЙ ПЕСНИ

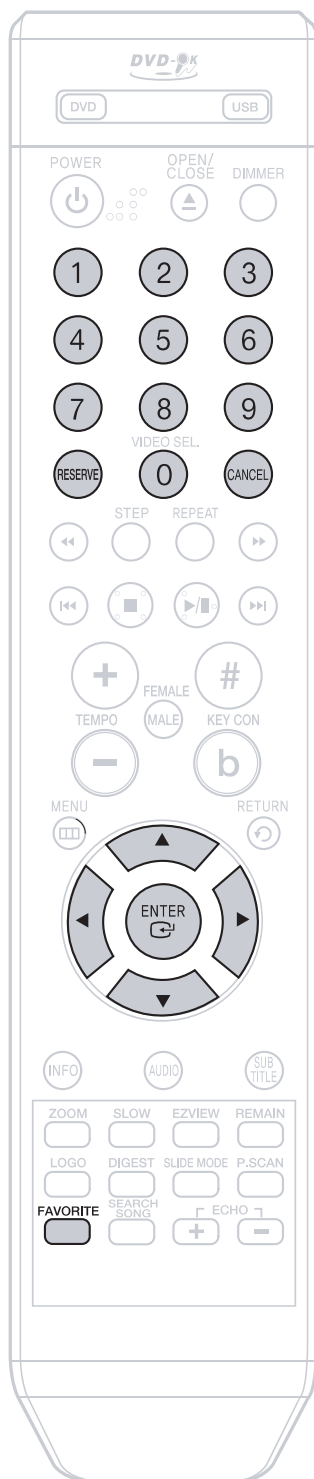

- 1 При остановленном проигрывателе нажмите кнопку FAVORITE (Любимая песня).



- 2 Нажатием кнопки ◀ или ▶ выберите список любимых песен из имеющихся списков ЛЮБИМЫЕ 1, 2, 3



- 3 С помощью кнопок с ЦИФРАМИ (0~9) введите номер желаемой песни.



- 4 Нажмите кнопку RESERVE (Резервирование), чтобы сохранить номер песни.



Удаление песни из списка ЛЮБИМЫХ ПЕСЕН

1. При остановленном проигрывателе нажмите кнопку FAVORITE (Любимая песня).
2. Нажимайте кнопки ▲, ▼, чтобы выбрать песню, которую вы хотите удалить.
3. Нажмите кнопку CANCEL (Отмена).

Исполнение ЛЮБИМОЙ ПЕСНИ

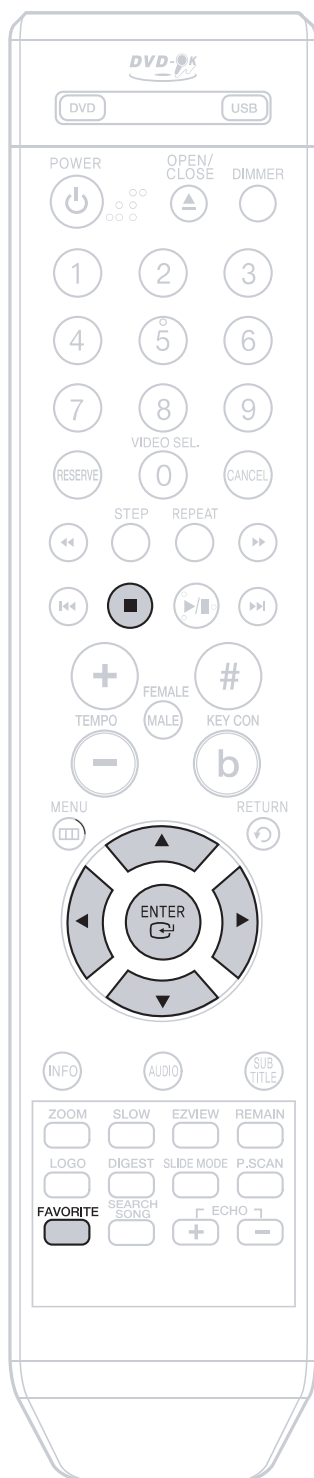

1 При остановленном проигрывателе нажмите кнопку **FAVORITE** (Любимая песня).



2 Нажатием кнопки ◀ или ▶ выберите список любимых песен из имеющихся ЛЮБИМЫЕ 1, 2, 3.



3 Нажимайте кнопки ▲, ▼, чтобы выбрать песню, которую вы хотите петь.



4 Нажмите кнопку ENTER (Ввод), чтобы начать воспроизведение выбранной песни.



Как выйти из экранного меню ЛЮБИМЫЕ.

- Нажмите кнопку ■ (СТОП) или кнопку FAVORITE.

Функция поиска песни

Вы можете легко найти нужную песню по информации на экране, не заглядывая в песенник.

Структура меню поиска песен

| Раздел | Подраздел | Алфавит |
|------------|-----------------------|---------|
| РУССКИЙ | НАЗВАНИЕ/ИСПОЛНИТЕЛЬ | A ~ Я |
| АНГЛИЙСКИЙ | НАЗВАНИЕ/ИСПОЛНИТЕЛЬ | A ~ Z |
| УКРАИНСКИЙ | НАЗВАНИЕ/ИСПОЛНИТЕЛЬ | A ~ Я |
| ДУЭТЫ | - | |
| ЖАНРЫ | РОК | |
| | ШАНСОН | |
| | НАРОДНЫЕ | |
| | БАРДОВСКИЕ РОМАНСЫ | |
| ХИТЫ | СОВРЕМЕННЫЕ | |
| | 30-60-Е | |
| | 70-Е/80-Е | |
| | ДЕТСКИЕ АРМЕЙСКИЕ | |

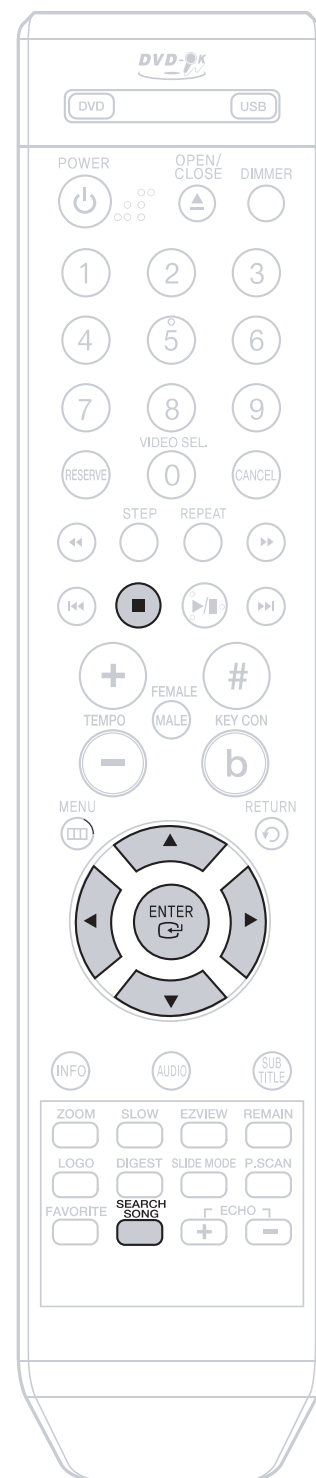

Поиск по языку

1 При остановленном проигрывателе нажмите кнопку SEARCH SONG (Поиск песни) и затем нажатием кнопок ▲, ▼ выберите желаемый язык.

- Вы можете выбирать следующие языки: РУССКИЙ → АНГЛИЙСКИЙ → УКРАИНСКИЙ.
- В это время вы можете нажатием кнопки ◀ перейти в расположенный ниже на экране список песен.



2 Нажмите кнопку ►, чтобы перейти к позиции "Подраздел" и затем нажатием кнопок ▲, ▼ выберите пункт НАЗВАНИЕ или ИСПОЛНИТЕЛЬ.

- Если вы хотите вернуться к предыдущему шагу, нажмите кнопку ◀.



3 Нажмите кнопку ►, чтобы перейти к позиции "Алфавит" и затем нажатием кнопок ▲, ▼ выберите первую букву названия песни или фамилии исполнителя.

- Если вы хотите вернуться к предыдущему шагу, нажмите кнопку ◀.



4 Нажмите кнопку ►, чтобы перейти в расположенный ниже на экране список песен и затем нажатием кнопок ▲, ▼ выберите желаемую песню.

- Если вы хотите вернуться к предыдущему шагу, нажмите кнопку ◀.



5 Нажмите кнопку ENTER (Ввод), чтобы начать воспроизведение выбранной песни.



Как выйти из экранного меню поиска песни

- Нажмите кнопку ■ (СТОП) или кнопку SEARCH SONG.

Функция поиска песни (продолжение)

Поиск песни для исполнения дуэтом

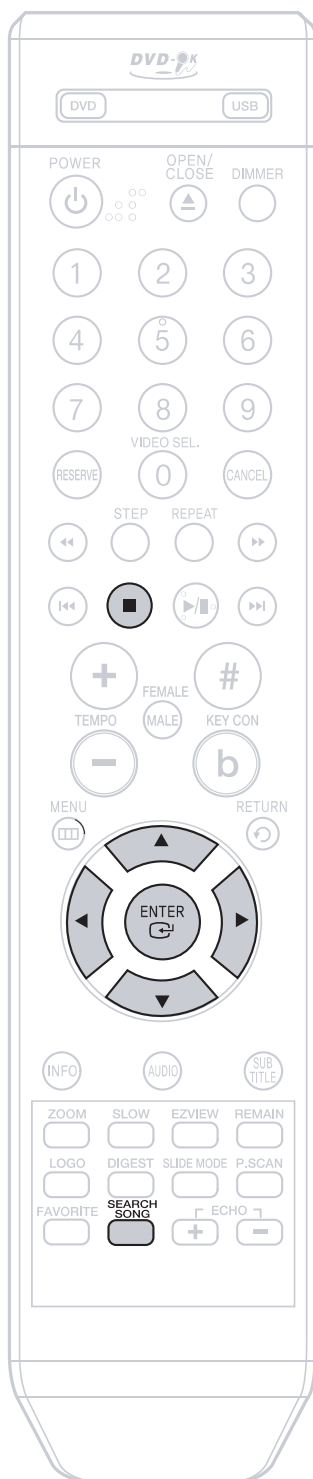

- 1** При остановленном проигрывателе нажмите кнопку SEARCH SONG (Поиск песни) и затем нажатием кнопок ▲, ▼ выберите пункт "ДУЭТЫ".



- 2** Нажатием кнопок ◀, ▶ перейдите в расположенный ниже на экране список песен.



- 3** Нажимайте кнопки ▲, ▼, чтобы выбрать песню, которую вы хотите петь.

- Если вы хотите вернуться к предыдущему шагу, нажмите кнопку ◀.



- 4** Нажмите кнопку ENTER (Ввод), чтобы начать воспроизведение выбранной песни.



Как выйти из экранного меню поиска песни

- Нажмите кнопку ■ (СТОП) или кнопку SEARCH SONG.



Поиск по жанру

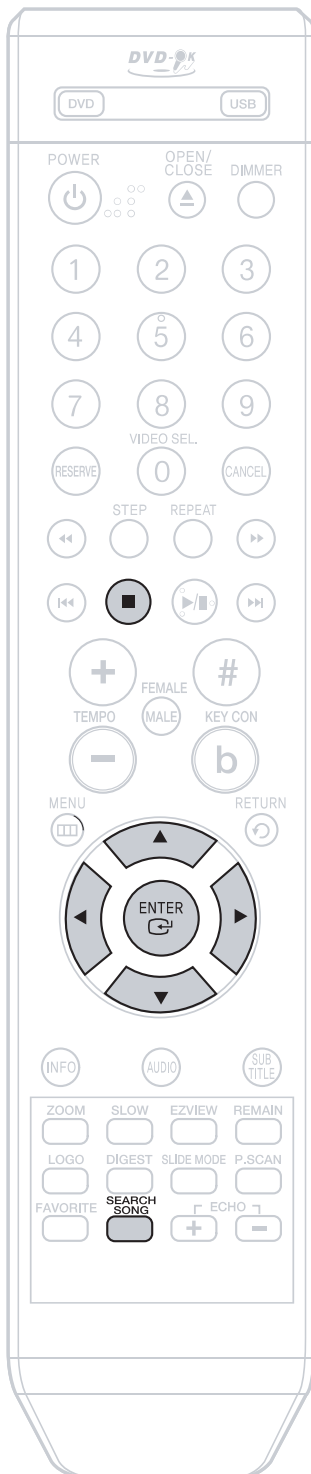

1 При остановленном проигрывателе нажмите кнопку SEARCH SONG (Поиск песни) и затем нажатием кнопок ▲, ▼ выберите пункт "ЖАНРЫ".

- В это время вы можете нажатием кнопки ◀ перейти в расположенный ниже на экране список песен.



2 Нажмите кнопку ▶, чтобы перейти к списку жанров и затем нажатием кнопок ◀, ▶ выберите желаемый жанр.

- Вы можете выбирать следующие жанры: РОК → ШАНСОН → НАРОДНЫЕ → БАРДОВСКИЕ → РОМАНСЫ.
- Если вы хотите вернуться к предыдущему шагу, нажмите кнопку ◀.



3 Нажмите кнопку ▶, чтобы перейти в расположенный ниже на экране список песен и затем нажатием кнопок ▲, ▼ выберите желаемую песню.

- Если вы хотите вернуться к предыдущему шагу, нажмите кнопку ◀.



4 Нажмите кнопку ENTER (Ввод), чтобы начать воспроизведение выбранной песни.



Как выйти из экранного меню поиска песни

- Нажмите кнопку ■ (СТОП) или кнопку SEARCH SONG.

Функция поиска песни (продолжение)



Поиск хитов

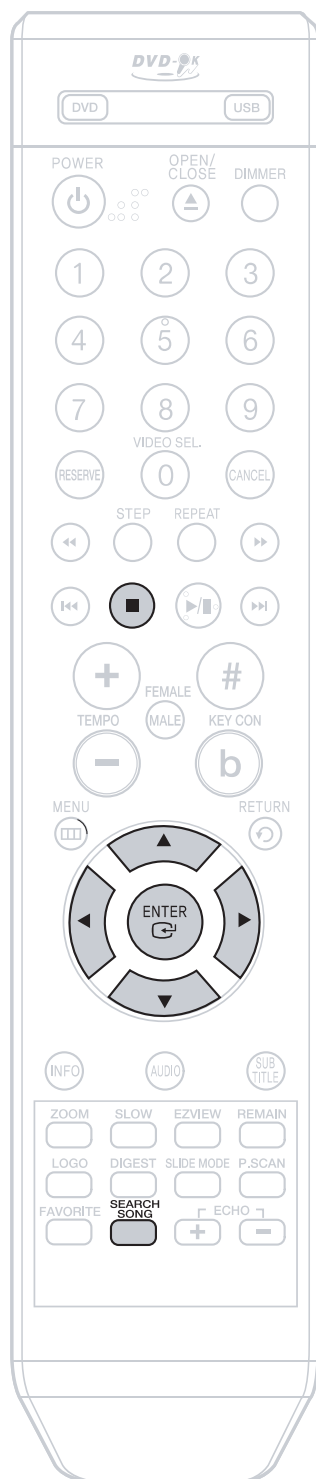

1 При остановленном проигрывателе нажмите кнопку SEARCH SONG (Поиск песни) и затем нажатием кнопок ▲, ▼ выберите пункт "ХИТЫ".

- В это время вы можете нажатием кнопки ◀ перейти в расположенный ниже на экране список песен.



2 Нажмите кнопку ▶, чтобы перейти к списку подразделов хитов и затем нажатием кнопок ◀, ▶ выберите желаемый подраздел.

- Вы можете выбирать следующие подразделы: СОВРЕМЕННЫЕ → 30-60-Е → 70-Е/80-Е → ДЕТСКИЕ → АРМЕЙСКИЕ.
- Если вы хотите вернуться к предыдущему шагу, нажмите кнопку ◀.



3 Нажмите кнопку ▶, чтобы перейти в расположенный ниже на экране список песен и затем нажатием кнопок ▲, ▼ выберите желаемую песню.

- Если вы хотите вернуться к предыдущему шагу, нажмите кнопку ◀.



4 Нажмите кнопку ENTER (Ввод), чтобы начать воспроизведение выбранной песни.



Как выйти из экранного меню поиска песни

- Нажмите кнопку ■ (СТОП) или кнопку SEARCH SONG.

Изменение тональности мелодии / Изменение темпа мелодии

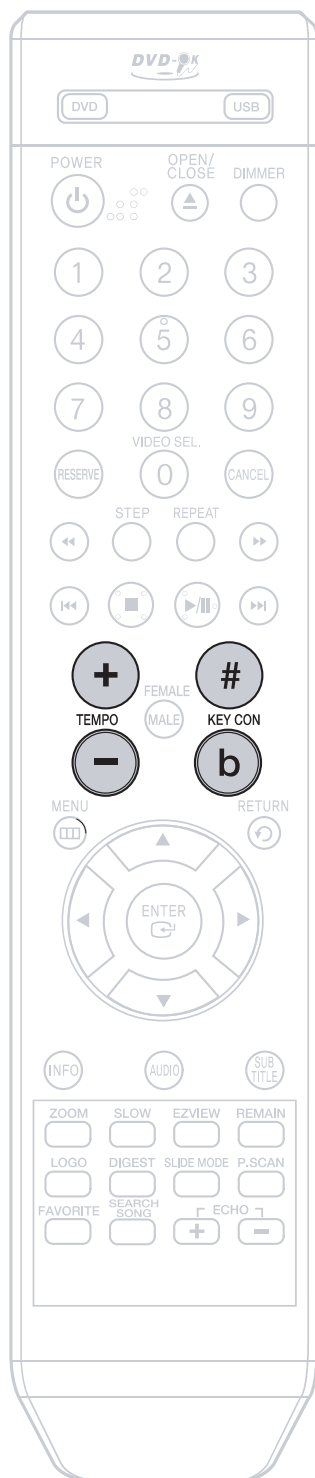

Изменение тональности мелодии

Во время воспроизведения песни нажимайте кнопки KEY CON (Управление тональностью).

- При каждом нажатии кнопки # тональность повышается, а при нажатии кнопки b - понижается.



Изменение темпа мелодии

Во время воспроизведения песни нажимайте кнопки TEMPO (Темп).

- При каждом нажатии кнопки "+" темп ускоряется, а при нажатии кнопки "-" темп замедляется.



Выбор мужского-женского голоса

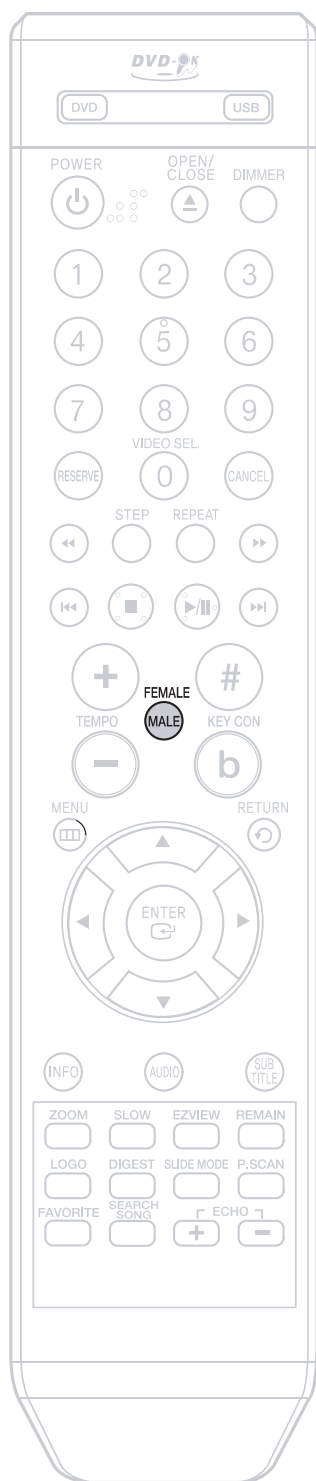

Выбор мужского-женского голоса

Во время воспроизведения песни нажимайте кнопку FEMALE (Женский голос).

- При нажатиях кнопки поочередно выбирается аккомпанемент для мужского голоса или для женского голоса.
- Выберите М (Мужской голос) для мужского голоса и Ж (Женский голос) – для женского.



Настройка функции "Бэк-вокал"

Вы можете выбрать громкий, средний, тихий "бэк-вокал" или отключить его.



1 Загрузите диск DVD-OK.

2 Нажмите кнопку MENU (Меню).



3 Нажимайте кнопки ▲, ▼, чтобы переместиться к пункту 'Бэк-вокал'.

4 Нажмите кнопку ENTER (Ввод), чтобы выбрать желаемый вариант для бэк-вокала.

- При нажатиях кнопки последовательно выбираются следующие варианты: ТИХИЙ → СРЕДНИЙ → ГРОМКИЙ → ОТКЛ.



Примечание

- Если вы воспользуетесь функцией изменения темпа мелодии во время воспроизведения песни с включенным "бэк-вокалом", то "бэк-вокал" будет отключен.
- В зависимости от записанной на диске информации, функция "Бэк-вокал" может не действовать.

Настройка функции "Фанфары"

Вы можете сделать так, чтобы по окончании вашего пения прозвучали фанфары.

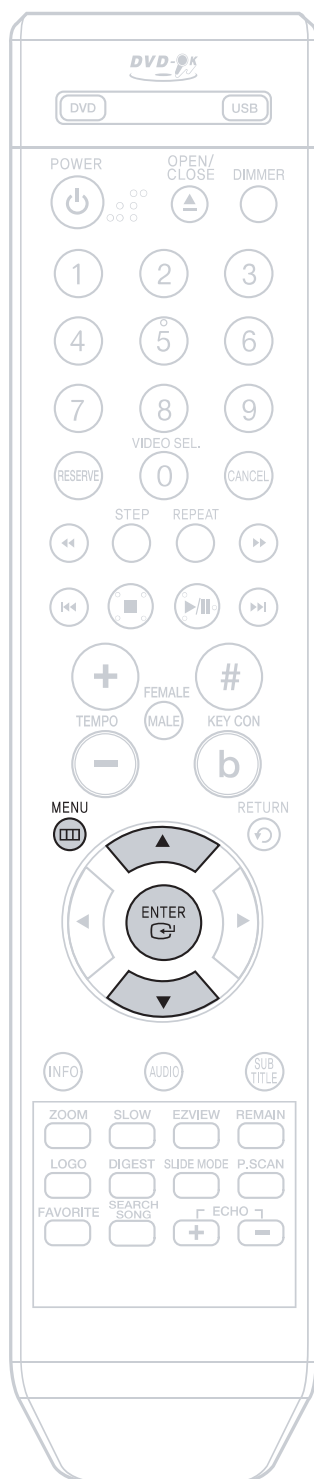

1 Загрузите диск DVD-OK.

2 Нажмите кнопку MENU (Меню).



3 Нажимайте кнопки ▲, ▼, чтобы переместиться к пункту 'Фанфары'.

4 Нажмите кнопку ENTER (Ввод), чтобы выбрать желаемую настройку для фанфар.

- При нажатиях кнопки поочередно выбираются следующие варианты: ВКЛ → ВЫКЛ.



Настройка средней оценки

Вы можете заранее установить шкалу, по которой будут выставляться оценки за исполнение.



1 Загрузите диск DVD-OK.

2 Нажмите кнопку MENU (Меню).



3 Нажимайте кнопки ▲, ▼, чтобы переместиться к пункту 'Оценка'.

4 Нажмите кнопку ENTER (Ввод), чтобы выбрать вариант для оценки.

- При нажатиях кнопки последовательно выбираются следующие варианты для выставления оценки:
НИЗКИЙ → СРЕДНИЙ → ВЫСОКИЙ →
→ СЛУЧАЙНЫЙ → ОТКЛ.



Установка тени для текста песни

Вы можете сделать так, чтобы слова песни, которые нужно петь в данный момент, выделялись затенением.



1 Загрузите диск DVD-OK.

2 Нажмите кнопку MENU (Меню).



3 Нажимайте кнопки ▲, ▼, чтобы переместиться к пункту 'Тень'.

4 Нажмите кнопку ENTER (Ввод), чтобы выбрать желаемую настройку для тени.

- При нажатиях кнопки для выделения слов затенением поочередно выбираются следующие варианты: ВКЛ → ВЫКЛ.



Установка яркости дисплея

Установка яркости дисплея

Вы можете установить такую яркость дисплея на основном блоке, при которой его свечение не будет мешать вам смотреть фильм.

Нажмите кнопку DIMMER (Установка яркости дисплея).

- При нажатиях кнопки яркость дисплея меняется следующим образом:
DIMMER ON (Приглушенный) → DIMMER OFF (Яркий).

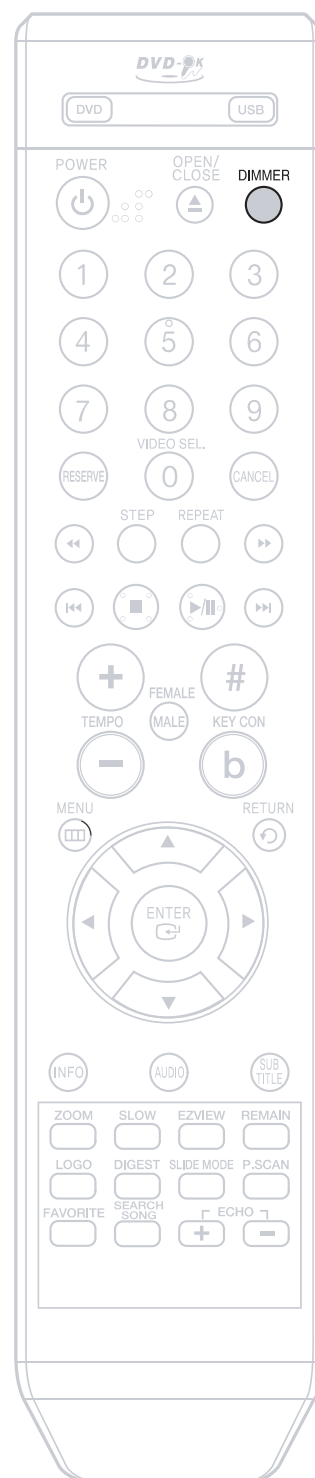

Руководство по устранению проблем

Прежде чем обращаться в сервисный центр, проверьте, не содержится ли в приведенной ниже таблице возможное решение возникшей у вас проблемы. Выполненные вами некоторые простые проверки или небольшая настройка параметров могут устранить проблему и восстановить нормальную работу системы.

| | Симптом проблемы | Устранение проблемы |
|---|---|---|
| О Б Щ И Е | <ul style="list-style-type: none"> Нет питания | <ul style="list-style-type: none"> Надежно вставьте вилку сетевого шнура в розетку сети переменного тока. |
| | <ul style="list-style-type: none"> Проигрыватель не начинает воспроизведение при нажатии кнопки ВОСПРОИЗВЕДЕНИЕ. Воспроизведение начинается, но сразу же прекращается. | <ul style="list-style-type: none"> Произошла конденсация влаги: подождите 1-2 часа, чтобы дать просохнуть внутренним деталям проигрывателя. Проигрыватель не может воспроизводить диски, тип которых отличается от DVD, Video CD и аудио компакт-дисков. Может быть диск грязный и его требуется почистить. Убедитесь в том, что диск установлен в лоток этикеткой вверх. |
| | <ul style="list-style-type: none"> Отсутствует изображение. | <ul style="list-style-type: none"> Убедитесь в том, что оборудование правильно соединено между собой. Убедитесь в том, что на телевизоре выбран вход видеосигнала от внешнего источника. |
| | <ul style="list-style-type: none"> Отсутствует звук. Искаженный звук. | <ul style="list-style-type: none"> Убедитесь в том, что оборудование правильно соединено между собой. Убедитесь в том, что на телевизоре и стереосистеме правильно выбраны входы. |
| | <ul style="list-style-type: none"> Наблюдаются искажения изображения при ускоренном поиске вперед и назад. | <ul style="list-style-type: none"> В этих режимах время от времени на изображении могут наблюдаться искажения: это нормально и не является признаком каких-либо неполадок. |
| | <ul style="list-style-type: none"> Не включается ускоренный поиск вперед или назад. | <ul style="list-style-type: none"> На некоторых дисках могут быть записаны эпизоды, во время которых режимы ускоренного поиска вперед (или назад) заблокированы. |
| | <ul style="list-style-type: none"> Не устанавливается нужный формат кадра изображения 4:3 (16:9). | <ul style="list-style-type: none"> Выберите в меню опций для пункта "TV" настройку, соответствующую формату экрана вашего телевизора. |
| | <ul style="list-style-type: none"> Не работает пульт дистанционного управления. | <ul style="list-style-type: none"> Убедитесь в том, что батареи установлены в пульт дистанционного управления в правильной полярности (+ и -). Батареи разрядились, замените их на новые. При пользовании пультом направляйте его на приемник сигналов дистанционного управления на основной блоке системы. Пульт дистанционного управления действует на расстоянии не более 7 метров от расположенного на основном блоке приемника сигналов дистанционного управления. Уберите препятствия между пультом и приемником сигналов дистанционного управления. |
| | <ul style="list-style-type: none"> Не действуют кнопки (на основном блоке и/или пульте дистанционного управления). | <ul style="list-style-type: none"> Выключите систему и затем вновь включите ее. Или выключите систему, отсоедините ее сетевой шнур от розетки и затем вновь подсоедините шнур к розетке (правильная работа системы может нарушаться из-за удара молнии, статического электричества или какого-либо иного внешнего фактора). |
| | <ul style="list-style-type: none"> Значки экранного меню не показываются на экране телевизора или показываются только частично. | <ul style="list-style-type: none"> Выберите соответствующий формат экран телевизора, обратившись к Инструкции для пользователя телевизора. |
| D V D Д И С К | <ul style="list-style-type: none"> Основной блок совсем не работает. DVD-проигрыватель не работает надлежащим образом. | <ul style="list-style-type: none"> Когда в DVD-проигрыватель не загружен диск и на дисплее показывается сообщение "NO DISC" (Нет диска), нажмите кнопку СТОП на основном блоке и удерживайте ее нажатой более 5 секунд. На дисплее появится сообщение "INITIAL", и все настройки системы вернуться в исходное состояние. Нажмите кнопку включения питания системы. <p>При установке в исходное состояние стираются все сделанные вами настройки. Не пользуйтесь этой функцией без необходимости.</p> |
| | <ul style="list-style-type: none"> После выбора фильма на диске его воспроизведение не включается | <ul style="list-style-type: none"> Проверьте установленный уровень возрастной категории диска в меню родительского контроля. |
| | <ul style="list-style-type: none"> Язык звукового сопровождения и/или субтитров отличаются от выбранных вами при настройке. | <ul style="list-style-type: none"> Если на диске отсутствуют звуковое сопровождение и/или субтитры на языке, выбранном вами при настройке проигрывателя, вы не услышите/ не увидите выбранный вами язык. |
| | <ul style="list-style-type: none"> Отсутствуют субтитры. | <ul style="list-style-type: none"> Субтитры появляются только в случае, когда они записаны на диске. В настройках проигрывателя отключен вывод субтитров на экран телевизора. Измените настройку так, чтобы включить вывод субтитров. |
| | <ul style="list-style-type: none"> Вы не можете выбрать звуковое сопровождение (или субтитры) на другом языке. | <ul style="list-style-type: none"> Другой язык невозможно выбрать для дисков, на которых записан только один язык. На некоторых дисках другой язык может не выбираться с помощью кнопок AUDIO (Аудио) или SUBTITLE (Субтитры). Попробуйте выбрать его через меню DVD-диска, если оно имеется на диске. |
| | <ul style="list-style-type: none"> Вы не можете изменить ракурс изображения. | <ul style="list-style-type: none"> Эта функция зависит от записанного на диске программного обеспечения. Даже если на диске записаны изображения, снятые в разных ракурсах, они могут быть записаны только для некоторых сцен. |
| <ul style="list-style-type: none"> Отсутствует звук при воспроизведении DVD-диска с звуковой дорожкой, записанной в системе DTS. | <ul style="list-style-type: none"> Так как в это изделие не встроен соответствующий декодер, звук не может воспроизводиться проигрывателем напрямую. Чтобы слушать звук, записанный в системе DTS, подсоедините к оптическому выходу цифрового сигнала (OPTICAL OUT) усилитель, снабженный декодером DTS. | |
| V C D | <ul style="list-style-type: none"> Не показываются меню. | <ul style="list-style-type: none"> Эта функция работает только для дисков Video CD, в которых предусмотрено управление воспроизведением (PBC). |

Список кодов языков

Введите соответствующий код языка для исходных настроек языка звукового сопровождения диска, субтитров диска и/или меню диска (см. стр. 33).

| Код | Язык | Код | Язык | Код | Язык | Код | Язык |
|------|---------------------|------|---------------|------|-----------------|------|-------------|
| 1027 | Афарский | 1181 | Фризский | 1334 | Латвийский | 1506 | Словенский |
| 1028 | Абхазский | 1183 | Ирландский | 1345 | Малагасийский | 1507 | Самоа |
| 1032 | Африкаанс | 1186 | Шотландский | 1347 | Маорийский | 1508 | Шона |
| 1039 | Амхарский | 1194 | Галисийский | 1349 | Македонский | 1509 | Сомалийский |
| 1044 | Арабский | 1196 | Гуарани | 1350 | Малаялам | 1511 | Албанский |
| 1045 | Ассамский | 1203 | Гуджаратский | 1352 | Монгольский | 1512 | Сербский |
| 1051 | Аймара | 1209 | Хауса | 1353 | Молдавский | 1513 | Сисва |
| 1052 | Азербайджанский | 1217 | Хинди | 1356 | Маратхи | 1514 | Сесото |
| 1053 | Башкирский | 1226 | Хорватский | 1357 | Малайский | 1515 | Суданский |
| 1057 | Белорусский | 1229 | Венгерский | 1358 | Мальтийский | 1516 | Шведский |
| 1059 | Болгарский | 1233 | Армянский | 1363 | Бирманский | 1517 | Суахили |
| 1060 | Бихарский | 1235 | Интерлингва | 1365 | Науру | 1521 | Тамильский |
| 1069 | Бислама | 1239 | Интерлингве | 1369 | Непальский | 1525 | Телугу |
| 1066 | Бенгальский; Бангла | 1245 | Инуиак | 1376 | Голландский | 1527 | Таджикский |
| 1067 | Тибетский | 1248 | Индонезийский | 1379 | Норвежский | 1528 | Тайский |
| 1070 | Бретонский | 1253 | Исландский | 1393 | Окситанский | 1529 | Тигринья |
| 1079 | Каталонский | 1254 | Итальянский | 1403 | (Афан) Оромо | 1531 | Туркменский |
| 1093 | Корсиканский | 1257 | Иврит | 1408 | Ория | 1532 | Тагальский |
| 1097 | Чешский | 1261 | Японский | 1417 | Пенджаби | 1534 | Сетсвана |
| 1103 | Валлийский | 1269 | Идиш | 1428 | Польский | 1535 | Тонга |
| 1105 | Датский | 1283 | Яванский | 1435 | Пушту | 1538 | Турецкий |
| 1109 | Немецкий | 1287 | Грузинский | 1436 | Португальский | 1539 | Цонга |
| 1130 | Бутанский | 1297 | Казахский | 1463 | Кечуа | 1540 | Татарский |
| 1142 | Греческий | 1298 | Гренландский | 1481 | Ретороманский | 1543 | Тви |
| 1144 | Английский | 1299 | Камбоджийский | 1482 | Кирунди | 1557 | Украинский |
| 1145 | Эсперанто | 1300 | Каннада | 1483 | Румынский | 1564 | Урду |
| 1149 | Испанский | 1301 | Корейский | 1489 | Русский | 1572 | Узбекский |
| 1150 | Эстонский | 1305 | Кашмирский | 1491 | Киньярванда | 1581 | Вьетнамский |
| 1151 | Баскский | 1307 | Курдский | 1495 | Санскрит | 1587 | Волапюк |
| 1157 | Персидский | 1311 | Киргизский | 1498 | Синдхи | 1613 | Волоф |
| 1165 | Финский | 1313 | Латинский | 1501 | Санго | 1632 | Кхоса |
| 1166 | Фиджийский | 1326 | Лингала | 1502 | Сербохорватский | 1665 | Йоруба |
| 1171 | Фарерский | 1327 | Лаосский | 1503 | Сингальский | 1684 | Китайский |
| 1174 | Французский | 1332 | Литовский | 1505 | Словацкий | 1697 | Зулусский |

Семейство устройств, для которых поддерживается функция USB-хост (только DVD-K250)

Цифровые фотокамеры

| Изделие | Компания | Тип |
|--------------------|-----------|---------------------|
| Finepix-A340 | Fuji | Цифровая фотокамера |
| Finepix-F810 | Fuji | Цифровая фотокамера |
| Finepix-F610 | Fuji | Цифровая фотокамера |
| Finepix-f450 | Fuji | Цифровая фотокамера |
| Finepix S7000 | Fuji | Цифровая фотокамера |
| Finepix A310 | Fuji | Цифровая фотокамера |
| KD-310Z | Konica | Цифровая фотокамера |
| Finecam SL300R | Kyocera | Цифровая фотокамера |
| Finecam SL400R | Kyocera | Цифровая фотокамера |
| Finecam S5R | Kyocera | Цифровая фотокамера |
| Finecam Xt | Kyocera | Цифровая фотокамера |
| Dimage-Z1 | Minolta | Цифровая фотокамера |
| Dimage Z1 | Minolta | Цифровая фотокамера |
| Dimage X21 | Minolta | Цифровая фотокамера |
| Coolpix4200 | Nikon | Цифровая фотокамера |
| Coolpix4300 | Nikon | Цифровая фотокамера |
| Coolpix 2200 | Nikon | Цифровая фотокамера |
| Coolpix 3500 | Nikon | Цифровая фотокамера |
| Coolpix 3700 | Nikon | Цифровая фотокамера |
| Coolpix 4100 | Nikon | Цифровая фотокамера |
| Coolpix 5200 | Nikon | Цифровая фотокамера |
| Stylus 410 digital | Olympus | Цифровая фотокамера |
| 300-digital | Olympus | Цифровая фотокамера |
| U300 | Olympus | Цифровая фотокамера |
| X-350 | Olympus | Цифровая фотокамера |
| C-760 | Olympus | Цифровая фотокамера |
| C-5060 | Olympus | Цифровая фотокамера |
| X1 | Olympus | Цифровая фотокамера |
| U-mini | Olympus | Цифровая фотокамера |
| Lumix-FZ20 | Panasonic | Цифровая фотокамера |
| DMC-FX7GD | Panasonic | Цифровая фотокамера |
| Lumix LC33 | Panasonic | Цифровая фотокамера |
| LUMIX DMC-F1 | Panasonic | Цифровая фотокамера |
| Optio-S40 | Pentax | Цифровая фотокамера |
| Optio-S50 | Pentax | Цифровая фотокамера |
| Optio 33LF | Pentax | Цифровая фотокамера |
| Optio MX | Pentax | Цифровая фотокамера |
| Digimax-420 | Samsung | Цифровая фотокамера |
| Digimax-400 | Samsung | Цифровая фотокамера |
| Sora PDR-T30 | Toshiba | Цифровая фотокамера |
| Coolpix 5900 | Nikon | Цифровая фотокамера |
| Coolpix S1 | Nikon | Цифровая фотокамера |
| Coolpix 7600 | Nikon | Цифровая фотокамера |
| DMC-FX7 | Panasonic | Цифровая фотокамера |
| Dimage Xt | Minolta | Цифровая фотокамера |
| AZ-1 | Olympus | Цифровая фотокамера |

Накопители USB на флэш-памяти

| Изделие | Компания | Тип |
|------------------|----------|---|
| Cruzer Micro | SanDisk | Накопитель USB на флэш-памяти USB2.0 128 МБ |
| Cruzer Mini | SanDisk | USB2.0 128 МБ |
| Cruzer Mini | SanDisk | USB2.0 256 МБ |
| SONY Micro Vault | SONY | USB2.0 64 МБ |
| FLEX DRIVE | Serotech | USB2.0 32 МБ |
| AnyDrive | A.L tech | USB2.0 128 МБ |
| XTICK | LG | USB2.0 128 МБ |
| Micro Mini | lomega | USB2.0 128 МБ |
| iFlash | Imation | USB2.0 64 МБ |
| LG | XTICK(M) | USB2.0 64 МБ |
| RiDATA | EZDrive | USB2.0 64 МБ |

MP3-плееры

| Изделие | Компания | Тип |
|----------------------|----------|--------------------|
| Creative MuVo NX128M | Creative | 128 МБ MP3-плеер |
| Iriver H320 | Iriver | 20ГБ HDD MP3-плеер |
| YH-920 | Samsung | 20ГБ HDD MP3-плеер |
| YP-T7 | Samsung | MP3-плеер |
| YP-MT6 | Samsung | MP3-плеер |
| YP-T6 | Samsung | MP3-плеер |
| YP-53 | Samsung | MP3-плеер |
| YP-ST5 | Samsung | MP3-плеер |
| YP-T5 | Samsung | MP3-плеер |
| YP-60 | Samsung | MP3-плеер |
| YP-780 | Samsung | MP3-плеер |
| YP-35 | Samsung | MP3-плеер |
| YP-55 | Samsung | MP3-плеер |
| iAUDIO U2 | Cowon | MP3-плеер |
| iAUDIO G3 | Cowon | MP3-плеер |
| iAudio M3 | Cowon | HDD MP3-плеер |
| SI-M500L | Sharp | 256МБ MP3-плеер |
| H10 | Iriver | MP3-плеер |
| YP-T5 VB | Samsung | MP3-плеер |
| YP-53 | Samsung | 256МБ MP3-плеер |

Устройства считывания карт памяти

| Изделие | Компания | Тип |
|--------------------|----------------------|--|
| UNICORN | Ucorn | Устройство считывания карт памяти "7 в 1" USB2.0 UC-601R |
| USB2.0 Card Reader | Billionton (Тайвань) | Устройство считывания карт памяти USB2.0 для SD/MMC/RS-MMC (3 в 1) |

Внешние жесткие диски с интерфейсом USB

| Изделие | Компания | Тип |
|--------------|----------|--------------------------------|
| CUTIE | Serotech | Карманный внешний жесткий диск |
| МОМОВАЙ UX-2 | Dvico | Интерфейс USB2.0 |

Технические характеристики

ОБЩИЕ ХАРАКТЕРИСТИКИ

| | |
|------------------------------------|-------------------------------|
| Потребляемая мощность | 22 Вт |
| Масса | 2,0 кг |
| Габаритные размеры (Ш x В x Г) | 430 (Ш) x 42 (В) x 265 (Г) мм |
| Диапазон рабочих температур | +5°C~+35°C |
| Диапазон рабочей влажности воздуха | 10%~75% |

DVD-K120/K130/K250

ПРОИГРЫВАТЕЛЬ ДИСКОВ

| | |
|----------------|---|
| Емкость | 1 диск |
| Размеры дисков | Диаметр: 120 или 80 мм. Толщина: 1,2 мм |

ВЫХОДЫ ВИДЕОСИГНАЛА

| | |
|---|--|
| Выход полного (композитного) видеосигнала | 1,0 В п-п (на нагрузке 75 Ом) |
| Разъем СКАРТ | Полный видеосигнал: 1,0 В п-п (на нагрузке 75 Ом) Сигнал RGB: 0,714 В п-п (на нагрузке 75 Ом) |
| Выход компонентного видеосигнала | Y: 1,0 В п-п (на нагрузке 75 Ом) Pr: 0,70 В п-п (на нагрузке 75 Ом) Pb: 0,70 В п-п (на нагрузке 75 Ом) |

ВЫХОДЫ АУДИО СИГНАЛА

| | |
|----------------------------------|---|
| 2 канала (Л/П) - DVD-K120 | |
| Выходной уровень | 1,2 В среднеквадратический (1кГц, 0 дБ) |
| Характеристики звукового тракта | Полоса частот: 20 Гц ~ 20 кГц |
| Отношение сигнал/шум | 90 дБ |
| Полный коэффициент гармоник | 0,02% (на частоте 1кГц, 0 дБ) |
| 5.1 канала (Л/П) - DVD-K130/K250 | |
| Выходной уровень | 1,2 В среднеквадратический (1кГц, 0 дБ) |
| Характеристики звукового тракта | Полоса частот: 20 Гц ~ 20 кГц |
| Сабвуфер | Полоса частот: 20 Гц ~ 20 кГц |
| Отношение сигнал/шум | 90 дБ |
| Полный коэффициент гармоник | 0,02% (на частоте 1кГц, 0 дБ) |

Если у вас есть предложения или вопросы по продуктам Samsung, связывайтесь с информационным центром Samsung.

117545 Россия, Москва, ул. Дорожная, д.3, корп. 6
8-800-200-0400
www.samsung.ru

Contact SAMSUNG WORLD WIDE

If you have any questions or comments relating to Samsung products, please contact the SAMSUNG customer care centre.

Связывайтесь с SAMSUNG по всему миру

Если у вас есть предложения или вопросы по продуктам Samsung, связывайтесь с информационным центром Samsung.

Зв'яжіться з SAMSUNG WORLD WIDE

Якщо ви маєте коментрі або питання стосовно виробів компанії Samsung, зв'яжіться з центром підтримки користувачів Samsung.

| Region | Country | Customer Care Center ☎ | Web Site |
|----------------------|-------------------|------------------------------|-----------------------|
| North America | CANADA | 1-800-SAMSUNG (7267864) | www.samsung.com/ca |
| | MEXICO | 01-800-SAMSUNG (7267864) | www.samsung.com/mx |
| | U.S.A | 1-800-SAMSUNG (7267864) | www.samsung.com |
| Latin America | ARGENTINE | 0800-333-3733 | www.samsung.com/ar |
| | BRAZIL | 0800-124-421 | www.samsung.com/br |
| | CHILE | 800-726-7864(SAMSUNG) | www.samsung.com/cl |
| | COSTA RICA | 0-800-507-7267 | www.samsung.com/latin |
| | ECUADOR | 1-800-10-7267 | www.samsung.com/latin |
| | EL SALVADOR | 800-6225 | www.samsung.com/latin |
| | GUATEMALA | 1-800-299-0013 | www.samsung.com/latin |
| | JAMAICA | 1-800-234-7267 | www.samsung.com/latin |
| | PANAMA | 800-7267 | www.samsung.com/latin |
| | PUERTO RICO | 1-800-682-3180 | www.samsung.com/latin |
| | REP. DOMINICA | 1-800-751-2676 | www.samsung.com/latin |
| | TRINIDAD & TOBAGO | 1-800-7267-864 | www.samsung.com/latin |
| VENEZUELA | 1-800-100-5303 | www.samsung.com/latin | |
| Europe | BELGIUM | 02 201 2418 | www.samsung.com/be |
| | CZECH REPUBLIC | 844 000 844 | www.samsung.com/cz |
| | DENMARK | 38 322 887 | www.samsung.com/dk |
| | FINLAND | 09 693 79 554 | www.samsung.com/fi |
| | FRANCE | 08 25 08 65 65 (0,15€/Min) | www.samsung.com/fr |
| | GERMANY | 01805 - 121213 (€ 0,12/Min) | www.samsung.de |
| | HUNGARY | 06 40 985 985 | www.samsung.com/hu |
| | ITALIA | 199 153 153 | www.samsung.com/it |
| | LUXEMBURG | 02 261 03 710 | www.samsung.lu |
| | NETHERLANDS | 0900 20 200 88 (€ 0.10/Min) | www.samsung.com/nl |
| | NORWAY | 231 627 22 | www.samsung.com/no |
| | POLAND | 0 801 801 881 | www.samsung.com/pl |
| | PORTUGAL | 80 8 200 128 | www.samsung.com/pt |
| | SLOVAKIA | 0850 123 989 | www.samsung.com/sk |
| | SPAIN | 902 10 11 30 | www.samsung.com/es |
| | SWEDEN | 08 585 367 87 | www.samsung.com/se |
| U.K | 0870 242 0303 | www.samsung.com/uk | |
| CIS | RUSSIA | 8-800-200-0400 | www.samsung.ru |
| | UKRAINE | 8-800-502-0000 | www.samsung.com/ur |
| Asia Pacific | AUSTRALIA | 1300 362 603 | www.samsung.com/au |
| | CHINA | 800-810-5858, 010- 6475 1880 | www.samsung.com.cn |
| | HONG KONG | 2862 6001 | www.samsung.com/hk |
| | INDIA | 3030 8282 1600 1100 11 | www.samsung.com/in |
| | INDONESIA | 0800-112-8888 | www.samsung.com/id |
| | JAPAN | 0120-327-527 | www.samsung.com/jp |
| | MALAYSIA | 1800-88-9999 | www.samsung.com/my |
| | PHILIPPINES | 1800-10-SAMSUNG (7267864) | www.samsung.com/ph |
| | SINGAPORE | 1800-SAMSUNG (7267864) | www.samsung.com/sg |
| Middle East & Africa | THAILAND | 1800-29-3232 02-689-3232 | www.samsung.com/th |
| | TAIWAN | 0800-329-999 | www.samsung.com/tw |
| | VIETNAM | 1 800 588 889 | www.samsung.com/vn |
| | SOUTH AFRICA | 0860 7267864 (SAMSUNG) | www.samsung.com/za |
| | U.A.E | 800SAMSUNG (7267864) | www.samsung.com/mea |

ЭТО ИЗДЕЛИЕ ИЗГОТОВЛЕНО КОМПАНИЕЙ:



Подлежит использованию по назначению
в нормальных условиях
Рекомендуемый период : 7лет

АН68-01781Е