

Часть 1 Подготовка к эксплуатации.....	5
Характеристики устройства.....	5
Комплектация .....	8
Схема устройства.....	9
Дисплей в различных режимах работы.....	10
Подключение/отключение.....	12
Часть 2 Основные операции.....	15
Включение/выключение питания.....	15
Включение/выключение дисплея вручную	15
Функция блокировки.....	15
Регулировка громкости.....	16
Выбор режима.....	16
Управление режимами работы.....	17
Режим Аудио.....	17
Режим Видео.....	19
Режим FM-радио.....	20
Режим Изображение .....	22
Режим Текст.....	24
Режим Игра.....	24
Функция навигации.....	25
Запись.....	26
Использование в качестве USB-хост.....	28
Главное меню.....	30
Меню ДИСПЛЕЙ.....	31
Меню АУДИО.....	32
Меню ПИТАНИЕ ЖКД.....	34
Меню НАСТРОЙКИ.....	35
Часть 3 Установка и использование программы ПК.....	37
Установка программы.....	37

Установка драйверов для Windows 98 SE.....	37
Установка и использование программы Movie Ternscoder	38
1. Системные требования.....	38
2. Установка.....	38
3. Перекодировка.....	41
4. Выборочная перекодировка.....	43
5. Перекодировка групп.....	44
6. Просмотр информации о файле.....	45
7. Настройка параметров.....	45
Проигрыватель видео Movie Player.....	48
Установка и использование редактора Playlist Editor	49
1. Установка.....	49
2. Использование редактора Playlist Editor	51
Обновление ПО.....	55
Приложение.....	56
Технические характеристики.....	56

## Инструкция по безопасности

Перед началом эксплуатации, пожалуйста, внимательно прочтите эту инструкцию.

### Безопасность устройства

1. Не кладите и не бросайте в устройство металлические предметы и легковоспламеняющиеся вещества.
2. Не кладите устройство под тяжелые предметы.
3. Не оставляйте устройство в чрезмерно влажных, пыльных или грязных местах.
4. Не подвергайте устройство воздействию дождя, соды, химических или косметических веществ.
5. Не распыляйте воду непосредственно на устройство во время очистки.
6. Используйте мягкую ткань для очистки изделия.
7. Не используйте химикаты и моющие средства, они могут повредить поверхность или снять покрытие с устройства.
8. Не подвергайте устройство воздействию прямых солнечных лучей и не оставляйте его вблизи нагревательных приборов.
9. Не бросайте и не ударяйте устройство.
10. Не кладите магнитные предметы рядом с устройством.
11. Не пытайтесь разобрать, починить или модифицировать устройство самостоятельно.

### Безопасность пользователя

1. Не используйте наушники, если находитесь за рулем автомобиля или едете на велосипеде или мотоцикле. Это опасно для жизни пользователя и может являться нарушением закона в некоторых странах.
2. Не слушайте в наушниках слишком громкую музыку во время пешей прогулки, особенно переходя дорогу.
3. Избегайте длительного прослушивания музыки при слишком высокой громкости.
4. Уменьшите уровень громкости или прекратите использование наушников при появлении звона в ушах или слуховых галлюцинаций.

### Зарядка батареи

1. Рекомендуется заряжать батарею через USB-порт компьютера. \*При использовании адаптера обратите внимание на его характеристики. Допускается использование адаптера с характеристиками от 5В, 700 мА.
2. По окончании подзарядки убедитесь, что отсоединили USB-кабель. Если питание продолжает поступать через входящий в комплект USB-кабель, срок службы устройства и батареи может уменьшиться.
3. Литиевая полимерная батарея, которая используется в устройстве, может взорваться или загореться, если ее подвергнуть удару или воздействию чрезмерно высоких температур.
4. Если во время эксплуатации или зарядки устройства произойдет утечка или вздутие батареи, немедленно выключите устройство и обратитесь в сервисный центр.

## Часть 1 Подготовка к эксплуатации

### Характеристики устройства

◆ **TFT ЖК-дисплей 2.0"** на 262 000 цветов  
Устройство оснащено 2-дюймовым цветным TFT дисплеем, обеспечивающим великолепное воспроизведение видео и графических файлов.

◆ **Сенсорное управление**  
Стильные сенсорные кнопки позволят Вам управлять устройством, прилагая минимум усилий.

◆ **Просмотр изображений**  
Вы можете просматривать видео-файлы на 2-дюймовом дисплее. Также устройство снабжено функциями просмотра слайдов, увеличения/уменьшения изображения, создания обоев рабочего стола. Слушайте свою любимую музыку, глядя на свое любимое изображение в качестве заставки.

◆ **Воспроизведение видео**  
Наслаждайтесь просмотром фильма или видео-клипа в любое время! Используйте плеер в качестве "карманного кинотеатра".

◆ **Запись FM-радио по таймеру**  
С помощью функции "Запись FM-радио по таймеру" Вы можете записать любимую радиопередачу в любое время.

◆ **Голосовая запись по таймеру**  
У Вас назначена важная встреча, о которой Вы боитесь забыть? Запишите подробности встречи, используя функцию "Голосовая запись по таймеру".

◆ **Просмотр текста (Электронная книга)**  
Вы хотите читать книги, находясь в автобусе или метро? Благодаря возможностям этого плеера Вы сможете всегда иметь при себе любимый роман или рассказ и читать его в любом месте в любое время.

◆ **Игры**  
Ищете, чем заняться во время обеденного перерыва? Этот плеер может развлечь Вас. Освободите себя от скуки и проведите некоторое время за игрой, благодаря возможностям Вашего плеера!

◆ **USB-хост**  
Вы с Вашими близкими сняли замечательные кадры во время уикенда, но у Вас не было возможности сохранить фотографии, так как не взяли с собой ПК? Подключите плеер напрямую к цифровому фотоаппарату. Вы можете сохранять снимки без использования ПК.

◆ **3D-звучание**  
Даже в переполненном шумном вагоне метро Вы будете чувствовать себя, как на концерте живой музыки, благодаря трехмерному звучанию плеера.

◆ **Трехмерный графический пользовательский интерфейс (3D)**  
Графический пользовательский интерфейс обеспечивает дополнительное удобство при эксплуатации, так как все опции меню представлены в виде понятных изображений.

◆ **Список воспроизведения**  
Вы можете создать список Ваших любимых песен из всех записанных в память устройства музыкальных файлов.

◆ **Навигация**  
С помощью функции навигации Вы сможете легко и быстро найти нужный файл и нужную папку.

◆ **Высокоскоростное соединение через USB 2.0**  
Вы можете загружать в устройство большое количество файлов с высокой скоростью передачи данных.

◆ **Возможность изучения иностранных языков (Регулировка скорости воспроизведения, повтор фрагмента)**  
При изучении иностранного языка могут возникнуть трудности в восприятии "на слух" отдельных предложений. Используйте функции замедленного воспроизведения и повтора фрагмента, чтобы четко услышать каждое слово.

◆ **Часы (Время, будильник, таймер)**  
Для Вашего удобства устройством предусмотрены функции будильника и таймера выключения.

◆ **Встроенные динамики**  
Устройство оснащено высококачественными встроенными стерео-динамиками.

◆ **Многоязыковое меню**  
Вы можете выбрать любой из 16 языков меню.

◆ **Обновление ПО**  
Следите за появлением новых версий ПО на сайте производителя, чтобы обновить встроенную программу.

## Комплектация



1. Плеер
2. Руководство по эксплуатации
3. Стереонаушники
4. Установочный CD
5. Адаптер USB-хост
6. Шнур для ношения на шее
7. Аудио-кабель
8. USB-кабель

## Схема устройства

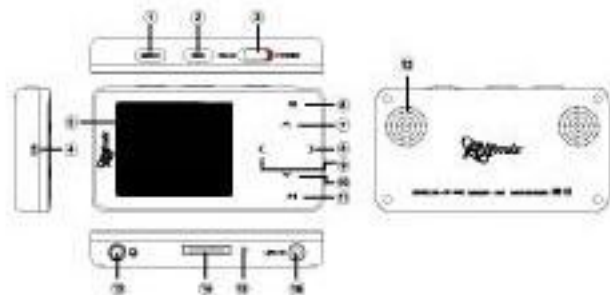

- |                        |                          |
|------------------------|--------------------------|
| ① Меню                 | ⑩ Назад                  |
| ② Запись               | ⑪ Уменьшение громкости   |
| ③ Питание / Блокировка | ⑫ Воспроизведение/пауза  |
| ④ Встроенный микрофон  | ⑬ Встроенный динамик     |
| ⑤ Дисплей              | ⑭ Гнездо наушников       |
| ⑥ Режим                | ⑮ USB-порт               |
| ⑦ Увеличение громкости | ⑯ Перезагрузка           |
| ⑧ Вперед               | ⑰ Разъем линейного входа |

## Дисплей в различных режимах работы

### ◆ Режим Аудио



1. Дата и время
2. Значок блокировки
3. Громкость
4. Индикатор батареи
5. Индикатор воспроизведения
6. Статус воспроизведения
7. Время воспроизведения
8. Общее время воспроизведения
9. Индикатор выполнения
10. Название папки/Название списка воспроизведения
11. Имя файла/Название (Исполнитель)
12. Формат сжатия и частота дискретизации
13. Режим эквалайзера

### ◆ Режим FM-радио



1. Mono/стерео
2. Диапазон частот
3. Шкала частот
4. Номер канала
5. Частота
6. Автопоиск
7. Предустановка

## ◆ Режим Текст



My thanks also to the initial core of early in-house supporters, headed by Michael Paigon, Suzanne Herz, Janelle Moburg, Jackie Everly, and Adrienne Sparks, as well as to the talented people of Doubleday's sales force.

1. Номер страницы
2. Общее число страниц
3. Индикатор выполнения

## ◆ Режим записи



1. Состояние записи
2. Время записи
3. Оставшееся время записи
4. Оставшаяся память
5. Имя записанного файла
6. Формат сжатия и частота дискретизации записанного файла
7. Входящий сигнал (Моно/Стерео)

## Подключение/Отключение

### ◆ Подзарядка/Подключение к ПК

1. Подключите плеер к ПК с помощью входящего в комплект кабеля.
2. На дисплее появится следующее изображение. Выберите **YES** и нажмите кнопку **[▶||]**, чтобы зарядить батарею. (Вы можете пользоваться плеером во время подзарядки) Выберите **NO** и нажмите кнопку **[▶||]**, чтобы установить соединение с ПК.
3. Если соединение выполнено правильно, на панели задач Вашего ПК появится иконка .
4. С помощью Проводника Windows Вы сможете увидеть, что в системе появилось новое устройство, зайдя в меню "Мой компьютер" (Отображаемый объем памяти может быть различным, в зависимости от модели плеера).

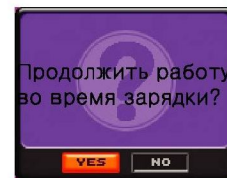

### ◆ Отключение от ПК

1. Щелкните по иконке  на панели задач Вашего ПК.
2. Щелкните по "всплывающему" сообщению:

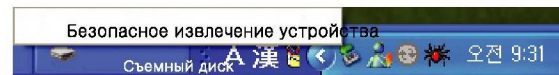

3. После появления на экране окна "Безопасное извлечение устройства" отсоедините USB-кабель.

#### ◆ Подключение наушников

Подключите наушники к гнезду наушников [  ], как показано на рисунке:

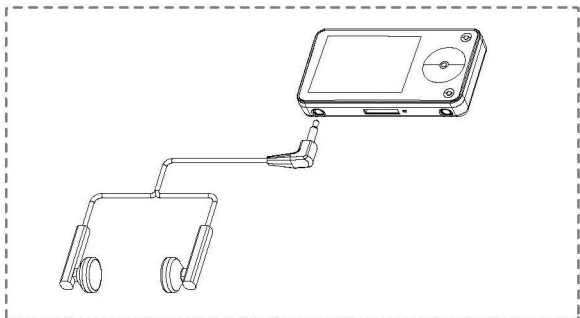

#### ◆ Подключение USB –хост

С помощью входящего в комплект кабеля USB–хост подключите плеер к внешнему устройству.

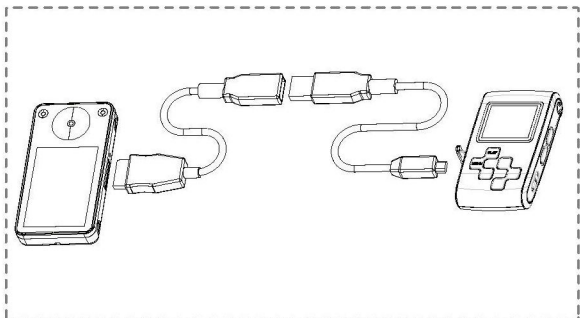

#### Примечание

Так как энергопотребление устройства увеличивается при подключении USB host, рекомендуется предварительно полностью зарядить батарею. Тип поддерживаемых функцией USB host устройств может быть добавлен или изменен с помощью обновления ПО. За более подробной информацией по работе с USB host обратитесь к разделу "Использование в качестве USB host".

#### ◆ Линейное соединение

С помощью входящего в комплект кабеля подключите внешнее устройство к разъему линейного входа на плеере.

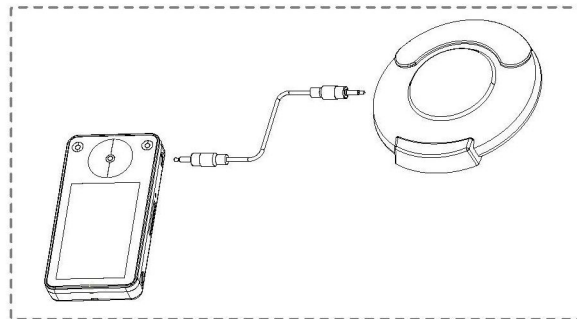

## Часть 2 Основные операции

Включение/выключение питания

Сдвиньте и удерживайте переключатель питания [  ] для включения/выключения питания.

Примечание

Если питание не удалось включить, проверьте, не разряжена ли батарея. Вы можете проверить состояние батареи, подключив плеер к ПК с помощью USB-кабеля.

### Включение/выключение дисплея вручную

Быстро сдвиньте переключатель [  ] в положение POWER, чтобы включить/выключить дисплей вручную.

### Функция блокировки

Устройством предусмотрено два вида блокировки.

◆ Блокировка вручную



Сдвиньте переключатель [  ] в направлении HOLD, чтобы заблокировать кнопки вручную.

◆ Автоматическая блокировка

Если Вы не нажимаете ни на одну из кнопок в течение определенного промежутка времени, все кнопки заблокируются автоматически для предотвращения случайного нажатия. Чтобы снять блокировку, нажмите кнопку [  ].



### Регулировка громкости

Вы можете настроить громкость во время воспроизведения кнопками [  ]/[  ].



### Выбор режима



Нажмите и удерживайте кнопку [  ], чтобы на экране появилось окно Режим. Вы можете выбрать один из шести различных режимов работы: Аудио (Audio), Видео (Video), Радио (Radio), Изображение (Image), Текст (Text) и Игры (Game).



## Управление режимами работы

После выбора нужного режима в окне режимов начнется воспроизведение последнего выбранного Вами файла. Для удобства пользователя устройством предусмотрено "всплывающее" меню, обеспечивающее доступ к наиболее часто используемым функциям в каждом меню. Быстро нажмите кнопку [MENU], чтобы открыть "всплывающее" меню. За более подробной информацией обратитесь к разделу инструкции, посвященному нужному Вам режиму.

### Режим Аудио



Используя стрелочные клавиши, выберите режим Audio в окне режимов. Нажмите [▶||], чтобы начать воспроизведение аудио-файла.



◆ Воспроизведение [⏮] Переключите устройство в режим Audio и нажмите кнопку "Воспроизведение/пауза", чтобы начать воспроизведение. Для выбора нужного файла используйте кнопки навигации

[<]/[>]. Информация по использованию функции навигации изложена в соответствующем разделе данного руководства.

◆ Пауза [⏸]

Во время воспроизведения коротко нажмите кнопку [⏸] для его приостановки (пауза).

◆ Воспроизведение предыдущего/следующего трека  
Во время воспроизведения коротко нажимайте кнопки [<]/[>] для воспроизведения предыдущего/следующего трека. (Спустя 10 секунд после начала воспроизведения, нажав кнопку [<], Вы перейдете в начало текущей песни.)

◆ Быстрая прокрутка назад/вперед в пределах выбранного трека [⏮]/[⏭]

Во время воспроизведения нажимайте и удерживайте кнопки [<]/[>] для прокрутки назад/вперед в пределах текущего трека.

◆ Повтор фрагмента

Во время воспроизведения коротко нажмите кнопку REC, чтобы обозначить начало фрагмента [⏮], который будет воспроизводиться повторно. Для обозначения конечного пункта фрагмента [⏭] коротко нажмите эту кнопку еще раз, после этого начнется повторное воспроизведение выбранного Вами отрывка. Чтобы отменить эту функцию, нажмите REC еще раз.

## Использование "всплывающего" меню в режиме Audio

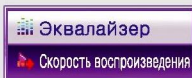

В режиме Audio коротким нажатием кнопки Menu вызовите "всплывающее" меню для настройки эквалайзера и

скорости воспроизведения. С помощью кнопок [^]/[v] выберите нужную опцию меню, затем нажмите кнопку [▶] для перехода к настройкам. Кнопками [^]/[v] выполните необходимые настройки.

## Режим Видео



Стрелочными кнопками в окне режимов выберите режим Video. Нажмите [▶], чтобы начать воспроизведение видео-файла.

Во время воспроизведения нажмите и удерживайте кнопки [ < ]/[ > ] для прокрутки назад/вперед.

Для приостановки воспроизведения нажмите [▶]. Чтобы начать воспроизведение предыдущего/следующего файла, используйте "всплывающее" меню или функцию навигации. Информация по использованию функции навигации изложена в соответствующем разделе данного руководства.

## Использование "всплывающего" меню в режиме Video

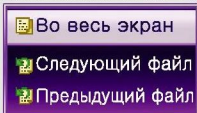

Коротким нажатием кнопки Menu вызовите "всплывающее" меню. Кнопками [^]/[v] выберите нужную опцию. Коротко нажмите кнопку [▶], чтобы устройство выполнило следующие функции:

- Во весь экран: отображать или нет информацию о файле на дисплее
- Следующий файл: начать воспроизведение следующего файла
- Предыдущий файл: начать воспроизведение предыдущего файла

## Режим FM-радио



Стрелочными кнопками выберите режим Radio в окне режимов.

Чтобы начать прослушивание радио, нажмите [▶].



### ◆ Прослушивание FM-радио

Нажав кнопку [▶], Вы можете выбрать режим стерео или моно.

### Примечание

Качество приема радиоканала зависит от силы сигнала в определенном районе.

### ◆ Настройка радиочастоты вручную

Войдите в "всплывающее" меню и отключите функцию предустановленных радиоканалов (Вкл./Выкл. предуст.). Коротким нажатием кнопок [ < ]/[ > ] перемещайтесь по диапазону частот вперед/назад.

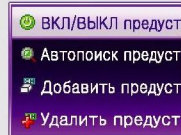

### Примечание

Функция предустановленных радиостанций может быть включена или выключена. Статус функции отображается в правом нижнем углу дисплея.

◆ **Автоматический поиск радиостанции**  
В режиме Radio нажмите и удерживайте кнопку [ < ]/[ > ] для перехода к следующему/предыдущему значению частоты, на которой имеется радиосигнал.

◆ **Сохранение вручную радиостанции FM в памяти устройства**

1. После отключения функции предварительных установок в "всплывающем" меню выберите нужную частоту с помощью кнопок [ < ]/[ > ].
2. Нажмите кнопку Menu для вызова "всплывающего" меню. С помощью кнопок [ ^ ]/[ v ] выберите опцию "Добавить предуст.". Коротко нажмите кнопку Воспроизведение, чтобы сохранить выбранную радиостанцию. Вы увидите, что радиостанция сохранена под новым номером канала. Вы можете сохранить в памяти устройства до 24 радиостанций. Если в памяти уже имеется 24 канала, Вы не сможете сохранить другую радиостанцию.

◆ **Автоматическое сохранение радиостанций в памяти устройства**

С помощью кнопок [ ^ ]/[ v ] выберите опцию "Автопоиск предуст." всплывающего меню. Нажмите кнопку [ ► ], и нужные значения частоты будут найдены и сохранены автоматически. Устройство способно автоматически сохранить до 24 радиоканалов.

◆ **Прослушивание сохраненной радиостанции**  
С помощью кнопок [ ^ ]/[ v ] выберите опцию "Вкл./Выкл. предуст." и нажмите [ ► ], чтобы активировать функцию предварительных установок.

Коротким нажатием кнопок [ < ]/[ > ] Вы можете выбрать нужный канал.

◆ **Удаление сохраненного канала**

1. Выберите канал, который хотите удалить, при включенной функции предустановок.
2. С помощью кнопок [ ^ ]/[ v ] выберите опцию "Удалить предуст." всплывающего меню. Нажмите [ ► ] для удаления выбранной радиостанции.

## Режим Изображение



В окне режимов выберите режим Image и нажмите [ ► ].

Автоматически начнется показ сохраненных вами изображений.

Для просмотра различных изображений используйте кнопки [ < ]/[ > ] или функцию навигации. Информация по использованию функции навигации изложена в соответствующем разделе данного руководства.

Использование "всплывающего" меню режима

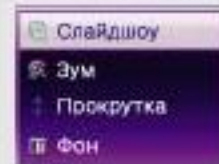

Вы можете использовать любую из следующих функций "всплывающего" меню:  
– Слайдшоу: Вы можете просматривать сохраненные в памяти устройства изображения в виде показа

слайдов. Настройте интервал показа в Главном меню (обращайтесь в раздел "Меню дисплея" за подробной информацией), следующее изображение будет появляться на дисплее автоматически.

- Зум: С помощью кнопок [^]/[v] Вы можете увеличить или уменьшить изображение, используя 11 различных масштабов
- Прокрутка: Во время просмотра изображения, Вы можете его сдвигать с помощью стрелочных кнопок.
- Фон: Просматриваемое изображение может быть выбрано в качестве заставки в любом из режимов: Аудио, Диктофон, Текст или Радио.

#### Примечание

- Если размер файла с изображением достаточно велик, процесс отображения его на дисплее может занять больше времени.
- Просмотр файлов Progressive JPG не поддерживается.
- \* Что такое Progressive JPG файл?  
В отличие от обычных файлов JPG, которые сразу отображаются на дисплее в окончательном варианте, изображение Progressive JPG файлов максимально быстро появляется на экране в низком разрешении, и только после полной загрузки изображение становится более четким.

## Режим Текст



Этот режим позволяет просматривать текстовые файлы. Выберите режим Text быстрым нажатием кнопки [►].

Для выбора текстового файла можно использовать функцию навигации. Информация по использованию функции навигации изложена в соответствующем разделе данного руководства.

Используйте кнопки [ < ]/[ > ] для перехода к предыдущей/следующей странице.

#### Использование "всплывающего" меню

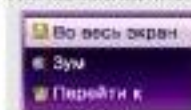

Коротким нажатием кнопки [MENU] выведете на дисплей "всплывающее" меню.

- Во весь экран: Отображение текста во весь экран.

- Зум: Вы можете увеличить/уменьшить размер шрифта.
- Перейти к: Вы можете сразу перейти к нужной странице текста.

## Режим Игра



В окне режимов выберите режим Game. Коротко нажмите [►] для отображения на дисплее

предусмотренных устройств игр. В списке игр выберите нужную Вам игру с помощью кнопок [^]/[v]. Чтобы начать игру, нажмите [►]. Для выхода из игры нажмите и удерживайте кнопку [MENU].

## Функция навигации



Вы можете включить функцию навигации в режиме воспроизведения аудио, видео, просмотра текста или изображения, коротко нажав кнопку [M]. Функция навигации удобна при поиске

нужного Вам файла или папки. Для выбора файла используйте стрелочные кнопки.

Кнопка [ > ]: Выберите папку и нажмите эту кнопку для просмотра содержимого этой папки

Кнопка [ < ]: Закрывает просмотр содержимого папки

Кнопка [ ^ ]: Предыдущий файл/папка

Кнопка [ v ]: Следующий файл/папка

Кнопка [ ▶ ]: Воспроизведение выбранного файла

Кнопка [ M ]: Нажмите коротко, чтобы вернуться из режима навигации к предыдущему режиму

Использование "всплывающего" меню в режиме навигации

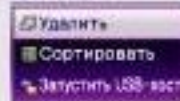

Находясь в режиме навигации коротко нажмите [MENU] для отображения на дисплее "всплывающего" меню.

предлагающего следующие опции:

- Удалить: Удалить выбранный файл
- Сортировать : Сортировать все файлы в папке по именам
- Запустить USB-хост: см. раздел "Использовать в качестве USB-хост"

## Запись



### ◆ Начало записи



Нажмите и удерживайте кнопку [REC], и на дисплее появится сообщение "Хотите сделать запись?". Чтобы начать запись, кнопками [ < ]/[ > ] выберите опцию **YES** и нажмите [▶].

### ◆ Примечание

Часть памяти используется на сохранение текущего статуса устройства. В связи с этим, если доступный объем памяти составляет менее 5 Мбайт, запись производиться не будет.

### ◆ Приостановка записи

Чтобы сделать паузу в записи, коротко нажмите [▶]. Для возобновления записи нажмите [▶] еще раз.

### ◆ Остановка записи

Нажмите [REC] коротко, чтобы остановить запись. Записанный файл будет выделен и отображен в окне навигации.



◆ **Регулировка громкости входящего сигнала**  
Вы можете регулировать громкость входящего сигнала (радио, внешнее устройство, встроенный микрофон) с помощью кнопок [^]/[v].

◆ **Выбор входящего сигнала для записи**  
В следующих случаях входящий сигнал будет определен автоматически:

- Запись текущей радиопередачи: в режиме радио нажмите и удерживайте кнопку
- Запись сигнала с внешнего устройства: если к гнезду линейного входа подключено внешнее устройство, и устройство работает не в режиме Радио
- Запись со встроенного микрофона: радио не включено, внешнее устройство не подключено

#### ◆ **Функция VOR**

Откройте окно "Способ записи" в меню "Audio" и выберите функцию VOR.

Нажмите и удерживайте кнопку REC, чтобы начать запись. Настройте уровень действия функции VOR стрелочными кнопками. Уровень соответствует минимальному уровню звука входящего сигнала, который следует записать. Эта функция полезна при выполнении записи в шумном помещении, или чтобы уменьшить объем памяти, занимаемый записью.



#### ◆ **Функция CD-Rip**

Эта функция полезна при записи звука с внешнего источника, подключенного к гнезду линейного входа Line-In. Во время записи по окончании одной песни воспроизведение следующей начинается только после паузы. С помощью этой функции устройство определяет пустые фрагменты и автоматически записывает разные песни в отдельные файлы. За более подробной информацией обращайтесь в раздел "Метод записи" в описании режима Audio.

#### Использование в качестве USB-хост

Функция USB-хост позволяет копировать данные с внешнего устройства в память плеера без подключения к ПК.

#### ◆ **Подключение внешнего USB-устройства**

- Включите опцию "Запустить USB-хост" во "всплывающем" окне навигации. (Обратитесь в раздел "Навигация").



- С помощью адаптера USB-хост подключите плеер к внешнему USB-устройству.

- Включите внешнее устройство.

- Нажмите 



- На дисплее отобразятся файлы внешнего источника.

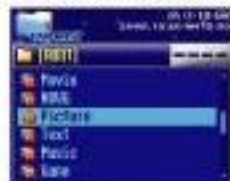

◆ Копирование файлов через USB-хост  
Кнопкой [MENU] вызовите "всплывающее" меню.  
Включите "Передать через USB-хост" для передачи  
файлов с устройства в папку "Host" Вашего плеера.

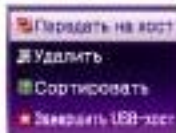

#### Примечание

- Вы не можете копировать на внешнее устройство или воспроизводить на нем файлы, записанные в памяти Вашего плеера.
- Большинство внешних устройств получают питание через USB-хост от плеера, в результате батарея разряжается быстрее. Рекомендуется полностью зарядить батарею перед началом работы с USB-хост.

## Главное Меню



Главное Меню разделено на 4 субменю: Дисплей, Аудио, Питание ЖКД и Настройки.  
Чтобы включить Главное Меню, нажмите и удерживайте кнопку [MENU]. Для работы с главным меню используйте следующие кнопки:  
- [▶]: Выбор и переход в субменю  
- Стрелочные кнопки: Изменение настроек, перемещение курсора  
- [MENU]: Выход из меню

#### Структура меню

ДИСПЛЕЙ	АУДИО	ПИТАНИЕ ЖКД	НАСТРОЙКИ
Интервал показа слайдов	Эквалайзер	Прокладка ЖК-дисплея	Язык
Скорость прокрутки OSD-панели	Плейер	Панель	Настройка времени
Субтитры	Качество записи	Энергосбережение ЖКД	Настройка даты
Всплывающие эффекты	Способ записи	Таймер режима ожидания	Настройка будильника
Обои	Диагностика видео		Запись по таймеру
	Сброс		Форматирование
	Звук для HDMI		Информация о системе
	3D-начинка		Меню инсталляции

## Меню ДИСПЛЕЙ

### ◆ Интервал показа слайдшоу

С помощью кнопок [ < ]/[ > ] Вы можете настроить интервала показа слайдов по Вашему усмотрению в режиме от 5 до 60 секунд.

### ◆ Скорость прокрутки

Если текст в режиме Audio или в окне навигации слишком длинный, для того, чтобы быть полностью отображенным на дисплее, можно установить прокрутку этого текста. Эта функция позволяет настроить скорость прокрутки от x1 до x4.

### ◆ ID3-тэги

В режиме Audio во время воспроизведения файла с ID3-тэгами Вы сможете видеть название песни и имя исполнителя. Выберите ON, чтобы включить эту функцию. Если не хотите ее включать, выберите OFF, и на дисплее будет отображаться только имя файла.

### ◆ Субтитры

Если в папку с видеофайлом записать файл формата .smi с тем же названием, то этот файл будет распознан устройством в качестве субтитров, которые будут отображены на дисплее. Для включения/выключения субтитров выбирайте ON/OFF.

### ◆ Визуальные эффекты

Вы можете выбрать один из пяти видов визуальных эффектов, которые отображает статус воспроизводимого в режиме Audio файла.

### ◆ Обои

Вы можете выбрать любую заставку дисплея для режимов аудиоплеера, записи, просмотра текста и радио.

#### - Select Mode (выбор режима)

Выберите нужный режим с помощью кнопок [ < ]/[ > ].

#### - Wallpaper Type (тип заставки)

Выберите тип заставки

По умолчанию: Используется заводская

установка Моя заставка: Используется

выбранное Вами в режиме Image изображение

Часы: Отображает аналоговый циферблат в качестве заставки

#### - Прозрачность (Opacity)

Вы можете настроить уровень прозрачности изображения, если используете опцию "Моя заставка".

## Меню АУДИО

### ◆ Эквалайзер

Вы можете выбрать любую настройку эквалайзера по Вашему усмотрению (Норма, Рок, Джаз, Классика, Поп, Мой выбор). Опция "Мой выбор" позволяет создать пользовательскую настройку эквалайзера, отрегулировав вручную значение частотных характеристик.

### ◆ Повтор

Эта функция позволяет настроить способ выбора файла, который будет воспроизведен по окончании воспроизведения текущего трека.

- Выбранные: Обозначает группу файлов, из которых будет выбрана следующая песня



Один: Воспроизведение только текущего трека  
Папка: Воспроизведение всех файлов папки, к которой относится данный файл  
Все: Воспроизведение всех файлов, записанных в память устройства

- Repeat: Выберите эту опцию нажатием кнопки [▶], и по окончании текущего файла начнется воспроизведение следующего по порядку трека в пределах выбранной группы.
- Shuffle: При выборе этой функции файлы будут воспроизводиться в произвольном порядке.

#### ◆ Качество записи

Вы можете выбрать качество записи в диапазоне 32~128 кбит/сек. Чем выше это значение, тем лучше качество звука, но требуется больший объем памяти.

#### ◆ Способ записи

Вы можете выбрать один из трех способов записи:

- Обычный: Нажмите и удерживайте кнопку [REC], чтобы начать запись. Запись будет продолжаться до тех пор, пока вы не нажмете кнопку [REC] повторно, чтобы ее остановить.
- VQR: После нажатия кнопки [REC] запись будет продолжаться до тех пор, пока звуковой сигнал будет достаточно сильным. Когда сигнал слабеет, запись приостанавливается. (За более подробной информацией обратитесь к разделу "Запись").
- Запись с CD: Устройство определяет фрагменты, в которых звук отсутствует и записывает песни в отдельные файлы. (Более подробная информация изложена в разделе "Запись").

#### ◆ Диапазон вещания

Диапазон вещания в разных странах может быть разным. Вы можете выбрать нужный в этом меню.

#### ◆ Сброс

Эта функция позволяет при включении устройства продолжить воспроизведение аудио или видео файла с того момента, на котором Вы остановились в прошлый раз перед тем, как выключить плеер.

#### ◆ Звук для игры

Если Вы хотите слушать музыку или радио во время игры, выберите режим OFF (выкл.). Для того, чтобы слышать оригинальную музыку и звуки в игре, выберите ON (вкл.).

#### ◆ 3D-звучание

Вы сможете наслаждаться трехмерным звуком при прослушивании музыки, если выберете режим ON.

### Меню ПИТАНИЕ ЖКД

#### ◆ Яркость ЖК-дисплея

Настройте яркость ЖК-дисплея стрелочными кнопками.

#### ◆ Режим энергосбережения ЖКД

Длительное использование ЖК-дисплея ведет к увеличению потребления энергии. Эта функция позволяет сохранить заряд батареи с помощью автоматического выключения ЖК-дисплея, когда нет необходимости в его использовании, например при прослушивании музыки. Выберите опцию Always ON, если хотите, чтобы дисплей оставался включенным до тех пор, пока

устройство не будет выключено. Выберите **Always OFF**, чтобы дисплей автоматически выключался через выбранный Вами промежуток времени (10–60 сек).

#### ◆ Таймер режима ожидания

Устройство автоматически выключится через установленный Вами промежуток времени.

## Меню НАСТРОЙКИ

#### ◆ Язык

Устройство поддерживает 16 различных языков, чтобы Вы смогли без проблем просматривать текстовые файлы на нужном Вам языке.

#### ◆ Настройка времени

Настройте время, чтобы обеспечить возможность использования часов, будильника и других полезных функций.

#### ◆ Настройка даты

Позволяет настроить число, месяц и год.

#### ◆ Настройка будильника

Позволяет установить будильник на любое время и день недели:

- **Alarm ON**: Включение и выключение будильника
- **Настройка будильника**: После того, как Вы выбрали опцию **Alarm ON** (с помощью кнопки **[▶|]**), стрелочными кнопками переведите курсор на значение времени. Нажмите кнопку **[▶|]**, чтобы ввести значение часов, затем нажмите **[▶|]** еще раз, чтобы ввести значение минут. Выберите курсором нужный день недели и

нажмите **[▶|]** для подтверждения. Чтобы закончить настройку, нажмите **[MENU]**.

#### ◆ Запланированная запись

Вы можете сделать запись с радио, через линейный вход или встроенный микрофон в назначенное время.

- Выберите опцию **"Radio"** или **"Voice"** (голосовая запись или через линейный вход) в зависимости от источника звука.
- Установите время начала записи и ее продолжительность.
- Для того, чтобы выполнить запланированную запись с радио, необходима предварительная установка радио-каналов. (Более подробная информация изложена в разделе **"Режим Radio"**)

#### ◆ Форматирование

Так как форматирование приведет к полной потере всех данных в памяти устройства, рекомендуется предварительно выполнить резервные копии нужных Вам файлов.

#### ◆ Информация о системе

В меню **"Информация о системе"** Вы можете проверить состояние памяти и название версии ПО. Эта информация может различаться в зависимости от объема памяти плеера.

#### ◆ Меню инициализации

Функция инициализации позволяет вернуть все настройки меню к их первоначальным установкам (заводские установки). Поскольку все выполненные Вами настройки будут отменены, убедитесь, что действительно хотите включить инициализацию.

## Часть 3. Установка и использование программы ПК

### Установка программы



После того, как Вы вставите диск в CD-драйвер, программа установки будет запущена автоматически. Щелкните по нужной опции в появившемся окне, и выбранная Вами программа начнет устанавливаться.

Примечание: Если программа не запустится автоматически, откройте 'Install.exe' на компакт-диске вручную.

### Установка драйверов для Windows 98 SE

При работе в ОС Windows 98 SE необходима установка драйвера. Нажмите <UMS Driver for Windows 98 SE> в установочном окне, и драйвер будет установлен, после чего необходимо перезагрузить компьютер.

Примечание: Убедитесь, что установили драйвер, перед тем, как подключить плеер к ПК.

### Установка и использование программы Movie Transcoder

Программа Movie Transcoder позволяет перекодировать наиболее часто используемые при работе с ПК форматы, такие как WMV, ASF, MPG, и AVI в формат, необходимый для воспроизведения файла на плеере.

#### 1. Системные требования

- Microsoft Windows 98 SE и выше
- Microsoft DirectX 9.0 и выше
- Windows Media Player 9.0 и выше
- Унифицированный декодер
- \* Рекомендуемый декодер: K-Lite Mega Codec Pack ([www.free-codecs.com](http://www.free-codecs.com) or [www.k-lite.tk](http://www.k-lite.tk))

#### 2. Установка



Нажмите <Movie Transcoder> в окне программы, чтобы начать установку.



Нажмите <Next> для продолжения



С помощью кнопки <Browse> Вы сможете выбрать нужную папку, в которую следует поместить программу. Нажмите <Next> для продолжения.



Вы можете изменить имя папки. Нажмите <Next>, чтобы продолжить.



Нажмите <Finish>, чтобы завершить установку.







### 3. Перекодировка

1) Запустите .

2) Нажмите  и выберите исходный файл. Имя файла не будет изменено, за исключением файлов с расширением (.ORV). В окне будет отображаться информация об исходном и преобразованном файлах.



< окно установки >



- 3) Нажмите , чтобы изменить имя преобразованного файла.
- 4) Нажмите , чтобы перекодировать исходный файл.
- 5) Чтобы перекодировать только фрагменты исходного файла, нажимайте  для воспроизведения,  для остановки и  для паузы.
- 6) Чтобы остановить процесс преобразования, нажмите . Перекодировка также остановится автоматически по окончании исходного файла.



<Выполняется перекодировка>

#### 4. Выборочная перекодировка

Вы также можете выбрать фрагменты файла, которые хотите перекодировать.

- 1) Выберите нужный файл.
- 2) Начните воспроизведение файла.
- 3) Переместите строку поиска в нужное положение.
- 4) Нажмите **Start Pos**, чтобы обозначить начало фрагмента. Начальный пункт будет обозначен индикатором .
- 5) Обозначьте конец фрагмента нажатием **End Pos**, появится индикатор .
- 6) Нажмите **Select** для подтверждения выбора. Выбранный фрагмент будет отмечен светло-голубым цветом.
- 7) Чтобы отменить выбор, нажмите **Cancel**.



<Выбирается фрагмент>

#### 5. Перекодировка групп

Вы можете одновременно перекодировать группу файлов.

- 1) Выберите нужные файлы кнопкой **Open**.
- 2) Чтобы выполнить выборочную перекодировку файла из списка, щелкните по нужному файлу и повторите процесс выборочной перекодировки, рассмотренный выше.
- 3) Чтобы удалить ненужные файлы из списка, щелкните по этим файлам правой кнопкой мыши. В появившемся "всплывающем" меню выберите "Delete Selected List". Для удаления всех файлов из списка нажмите "Delete All List".



< Перекодировка групп >

- 4) Нажмите **Stop**, чтобы остановить перекодировку текущего файла и перейти к следующему файлу списка.

## 6. Просмотр информации о файле

Выберите файл из списка. Вы можете дважды щелкнуть по нему или нажать правую кнопку мыши и выбрать "View File Information", чтобы вывести на экран информацию о файле.

Чтобы закрыть диалоговое окно с информацией о файле, нажмите ESC и щелкните выше окна.



< Просмотр информации о файле >

## 7. Настройка параметров

Вы можете выполнить различные настройки аудио и видео-файлов, а также создать папку, в которой будут сохранены преобразованные файлы.

Нажмите , чтобы на экране появилось диалоговое окно настройки.

1) Выберите лист Video, чтобы выполнить настройки видео-файлов.



< Настройка видео-файлов >

- Размер рамки: Отображение размеров рамки (224x176).
- Качество видео-изображения: Вы можете установить нужное качество для Ваших видео-файлов, выбрав характеристику в строке "Video Quality".
- Широкий экран: С помощью этой функции Вы сможете смотреть широкоэкранное видео, например файлы формата Divx с соблюдением пропорций изображения.

- 2) Настройка аудио: Вы можете выполнить настройки параметров аудио-файлов и значения битрейта: 64Кбит/сек, 96Кбит/сек, 128Кбит/сек.



< Настройка аудио-файлов >

- 3) Выбор папки для преобразованных файлов. Вы можете выбрать нужный путь размещения для перекодированных файлов.





< Выбор папки для преобразованных файлов >

## Проигрыватель видео Movie Player

Перекодированные файлы можно просмотреть с помощью проигрывателя Movie Player



- 1) Запустите .
- 2) Нажмите , чтобы выбрать нужный файл.



- 3) Нажмите , чтобы начать воспроизведение.
- 4) Нажимайте  или  для прокрутки назад/вперед.
- 5) Нажимайте , чтобы приостановить воспроизведение, и  для его полной остановки.
- 6) Свернуть окно можно, нажав на . Чтобы закрыть программу, нажмите .

### Установка и использование редактора Playlist Editor

Вы можете создавать и редактировать Ваш собственный список воспроизведения с помощью этой программы.

#### 1. Установка



Выберите <Playlist Editor> в окне установки.



Нажмите <Next>.



Нажмите <Install>.



Нажмите <Finish>.

2. Использование редактора Playlist Editor  
После подключения плеера к ПК запустите Playlist Editor двойным щелчком по иконке



< Окно редактора >

1) Создание файла списка воспроизведения



Нажмите **Create**, чтобы создать файл.  
Созданные файлы автоматически получают название "playlistxxx.pl" и сохраняются в папку "playlist".

2) Изменение названия файла



Нажмите **Rename**, чтобы переименовать список.

3) Удаление списка воспроизведения



Нажмите **Delete**, чтобы удалить выбранный список воспроизведения.

#### 4) Добавление файлов в список воспроизведения



В окне "Listview 1" выберите файл, который хотите добавить в список воспроизведения и нажмите "+". Выбранный файл будет добавлен в список и отображен в окне "Listview 2". В приведенном примере файлы добавлены в список с названием "Favorites".

#### 5) Изменение порядка треков



Щелкайте по файлам и "перетаскивайте" их таким образом, чтобы расположить их в нужном порядке.









#### 6) Удаление треков



Выберите трек, который хотите удалить, и нажмите .

#### 7) Инструменты для работы с файлами



Значок	Функция
	Move up Отобразить папки, расположенные на уровень выше
	Create Folder Создать новую папку в данной папке
	Cut Вырезать выбранные файлы
	Copy Копировать выбранные файлы
	Paste Вставить вырезанные/скопированные файлы в данную папку
	Delete Удалить выбранные файлы
	Refresh Обновить отображаемую информацию
	Select display method Выбрать способ отображения списков на экране

## Обновление ПО

Обновленные версии ПО можно скачивать с сайта производителя. Для этого выполните следующие шаги:

- 1) Загрузите на ПК сжатый файл, содержащий версию ПО, и распакуйте архив.
- 2) Подключите плеер к ПК с помощью входящего в комплект USB-кабеля.
- 3) Скопируйте распакованные файлы в корневую директорию плеера.



- 4) По окончании копирования файлов выполните безопасное отключение устройства от ПК.
- 5) Включите плеер, и устройство будет готово к обновлению.
- 6) Подключитесь к ПК еще раз (чтобы не разрядить батарею во время обновления). Нажмите кнопку "YES", чтобы начать обновление.
- 7) На дисплее будет отображаться процент выполнения задачи, и по окончании обновления плеер будет перезагружен автоматически.
- 8) Последним этапом будет автоматическое обновление шрифта.

## Приложение

### ◆ Технические характеристики

Категория	Параметр	Характеристика
Аудио	Количество каналов	Стерео (лев./прав.)
	Частотный диапазон	20Гц – 20 000Гц
	Выходная мощность на наушники	7.5мВт+7.5мВт (16 Ом)
	Отношение сигнал/шум	85дБ
Радио FM	Выходная мощность на встроенные динамики	STEREO 50мВт + 50мВт (16 Ом)
	Диапазон частот	76МГц – 108.0МГц
	Антенна	Шнур наушников
Поддерживаемые форматы	Аудио (битрейт)	MP3(8–320Кбит/сек, VBR) WMA(5–192Кбит/сек) OGG(32–500Кбит/сек)Q1–Q7 JPEG, BMP
	Изображение	Воспроизводимый формат: RM Конверсируемый формат: MPEG, WMV, AVI, ASF
	Видео	WMA
	Файл кодировки	ID3 V1 Tag, ID3 V2 2.0, ID3 V2 3.0, ID3 V3 4.0
	ID3-теги	Аудио: 12 часов (max 128Kbit/s) Видео: 4 часов
	Время воспроизведения	Интерфейс USB USB 2.0(High speed) Интерфейс USB-хост USB 2.0(Full speed) Встроенная батарея 3.7В Литиевая полимерная аккумуляторная батарея 740mAh
Общие характеристики	Дисплей	2.0", 262,000 цветов, TFT ЖК-дисплей
	Язык	16 языков
	Размер (мм)	81.0 × 43.0 × 12.2мм
	Вес (г)	55 г
	Совместимые ОС	Windows 98SE/ ME/ 2000/ XP/Mac(V. 9.2–10.3.5.)
	Поддерживаемые файловые системы	FAT, FAT32