

Переносной DVD-плеер



РУКОВОДСТВО ПОЛЬЗОВАТЕЛЯ

МОДЕЛЬ: DP172BP

Интернет адрес; <http://ua.lge.com>
Информационная служба LG; (380-44) 490-7777, 8-800-303-0000



Обязательно полностью прочитайте данную инструкцию перед тем, как включать DVD-плеер, пользоваться им или настраивать его.

Меры предосторожности



ВНИМАНИЕ

**ОПАСНОСТЬ ПОРАЖЕНИЯ
ЭЛЕКТРИЧЕСКИМ ТОКОМ.
НЕ ОТКРЫВАТЬ!**



ВНИМАНИЕ: ЧТОБЫ ИЗБЕЖАТЬ ПОРАЖЕНИЯ ЭЛЕКТРИЧЕСКИМ ТОКОМ, НЕ СНИМАЙТЕ КРЫШКУ (ИЛИ ЗАДНЮЮ СТЕНКУ). ВНУТРИ ПРИБОРА НЕТ ЭЛЕМЕНТОВ, ПРЕДНАЗНАЧЕННЫХ ДЛЯ РЕГУЛИРОВКИ ПОТРЕБИТЕЛЕМ. ПО ВОПРОСАМ ОБСЛУЖИВАНИЯ ОБРАЩАЙТЕСЬ К КВАЛИФИЦИРОВАННОМУ СПЕЦИАЛИСТУ.



Символ молнии со стрелкой в равностороннем треугольнике предназначен для предупреждения пользователя о наличии опасного напряжения внутри корпуса изделия, достаточно большого, чтобы вызвать поражение человека.



Восклицательный знак внутри равностороннего треугольника предназначен для предупреждения пользователя о наличии важных сведений о работе и о техническом обслуживании, содержащихся в прилагаемой к устройству инструкции.

ОСТОРОЖНО: ЧТОБЫ ПРЕДОТВРАТИТЬ ВОЗГОРАНИЕ ИЛИ ПОРАЖЕНИЕ ЭЛЕКТРИЧЕСТВОМ, НЕ ДОПУСКАЙТЕ ПОПАДАНИЯ В ПРИБОР ВОДЫ.

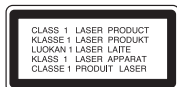

ОСТОРОЖНО: Не закрывайте вентиляционные отверстия. Установка в соответствии с инструкциями производителя. Отверстия в корпусе обеспечивают вентиляцию прибора и, следовательно, более надежное функционирование, а также предохраняют прибор от перегрева. Ни в коем случае не блокируйте отверстия, кладя прибор на кровать, диван, ковер или другую подобную поверхность. Данный продукт нельзя помещать во встроенные шкафы, такие, например, как книжный шкаф или встроенный шкаф для одежды, если в них недостаточно вентиляции или в руководстве по эксплуатации прибора ничего не сказано про это.

ОСТОРОЖНО: ЕСЛИ КОРПУС УСТРОЙСТВА ОТКРЫТ И БЛОКИРОВКА СНЯТА, ДАННОЕ УСТРОЙСТВО РАСПРОСТРАНЯЕТ ВИДИМОЕ И НЕВИДИМОЕ ЛАЗЕРНОЕ ИЗЛУЧЕНИЕ.

ОСТОРОЖНО:

В данном изделии используется лазерная система. Чтобы гарантировать правильное использование данного изделия, внимательно прочтите данное руководство и сохраните для будущего использования. Если требуется выполнить техническое обслуживание, обратитесь в авторизованный сервисный центр. Использование органов управления, настроек, а также выполнение процедур, отличных от рассмотренных в данном руководстве, может привести к опасному облучению. Чтобы предотвратить прямое воздействие лазерного луча, не открывайте корпус. При открытом корпусе возможно воздействие видимого лазерного излучения. **НЕ СМОТРИТЕ НА ЛАЗЕРНЫЙ ЛУЧ.**

ОСТОРОЖНО: не допускайте попадания влаги (водяных капель или брызг) на изделие и не ставьте на изделие объекты, заполненные водой, например, вазы.

Примечания по авторским правам:

Закон запрещает без разрешения копировать, транслировать, демонстрировать, передавать через кабель, публично воспроизводить или сдавать в аренду охраняемый авторским правом материал.

Данное изделие поддерживает систему защиты от копирования, разработанную Macrovision. На некоторых дисках записаны сигналы защиты от копирования. При записи и воспроизведении фильмов с этих дисков появляются помехи. Данный продукт содержит технологию защиты авторских прав, которая защищена формулами изобретений нескольких патентов США, и другими правами на интеллектуальную собственность Macrovision Corporation и других правообладателей. Использование данной технологии защиты авторских прав должно быть разрешено Macrovision Corporation, оно предназначено только для домашнего и другого ограниченного просмотра, если только нет иного разрешения Macrovision Corporation. Инженерный анализ и демонтаж запрещены.

Меры предосторожности (продолжение)

ВНИМАНИЕ: Шнур питания

Большинство электроприборов рекомендуется подключать к выделенному источнику питания.

Это источник питания с одной розеткой, который обеспечивает питание только данного прибора и не имеет дополнительных розеток или параллельных источников. Обратитесь к странице технических характеристик данного руководства для справки.

Не перегружайте розетки. Перегруженные, слабо закрепленные или поврежденные розетки, удлинители, изношенные шнуры питания, поврежденная или треснувшая изоляция представляют опасность. Любое из данных условий может привести к удару электрическим током или возгоранию. Периодически проверяйте шнур питания прибора: если его внешний вид свидетельствует о повреждении или износе, прекратите использование прибора и замените шнур питания его точным аналогом в фирменном сервисном центре.

Следите, чтобы шнур питания не подвергался физическому или механическому воздействию, т. е. шнур нельзя перекручивать, запутывать, пережимать, прищемлять дверьми, по нему нельзя ходить. Обращайте особое внимание на штепселя, розетки и место соединения шнура с прибором.

Чтобы отключить прибор от сети, отсоедините вилку сетевого шнура от розетки. При установке прибора убедитесь, что вилка шнура легко отсоединяется.

 Данное изделие соответствует требованиям на внешние радиопомехи ДИРЕКТИВ ЕЕС 89/336/ЕЕС, 93/68/ЕЕС и 73/23/ЕЕС.



Утилизация старого оборудования

1. Символ на устройстве, изображающий перечеркнутое мусорное ведро на колесах, означает, что на изделие распространяется Директива 2002/96/ЕС.
2. Электрические и электронные устройства должны утилизироваться не вместе с бытовым мусором, а через специальные места, указанные правительственными или местными органами власти.
3. Правильная утилизация старого оборудования поможет предотвратить потенциально вредное воздействие на окружающую среду и здоровье человека.
4. Для получения более подробных сведений о старом оборудовании обратитесь в администрацию города, службу, занимающуюся утилизацией или в магазин, где был приобретен продукт.

Содержание

Введение

Меры предосторожности	2-3
Содержание	4
Перед началом работы	5-7
Отображение символа (Ⓢ)	5
Символы, используемые в данном руководстве	5
Замечания по дискам	5
Обслуживание и уход	6
Типы дисков, которые могут воспроизводиться	7
Органы управления	8-11
Главный модуль	8-9
Окно дисплея	10-11
Подключение электроэнергии	12-15
Сетевой адаптер	12
Автомобильный адаптер	13
Аккумуляторная батарея	14-15
Поверните ЖК-дисплей	16
Основные действия	17

Дополнительные операции

Отображение на экране информации о диске	18
Начальные установки	18-23
Общие указания по использованию меню	18
ЯЗЫК	19
Дисплей	19
АУДИО	20
БЛОКИРОВКА	21-22
Другие	23
Общие функции	24-26
Дополнительные функции	27

Воспроизведение аудиодисков и дисков MP3/WMA	28
Воспроизведение запрограммированных треков	29
• Повторение запрограммированных треков	29
• Удаление трека из запрограммированного списка	29
• Удаление всего запрограммированного списка	29
Просмотр дисков с файлами JPEG	30-31
• Слайд-шоу	30
• Показ неподвижного изображения	30
• Переход к другому файлу	31
• Изменение масштаба отображения	31
• Вращение изображения	31
• Прослушивание MP3/WMA музыки с просмотром изображения	31
• Совместимость дисков JPEG с данным плеером ограничена и определяется следующим	31
Воспроизведение DVD-дисков в формате VR	32
Воспроизведение диска в формате DivX	33-34
• Совместимость диска DivX с данным плеером ограничивается следующими условиями	34
GAME (ИГРЫ)	35-37

Подключение

Установка плеера	38-39
Подключение DVD-плеера	38
Подключение дополнительного звукового оборудования	39

Справочная информация

Поиск и устранение неисправностей	40
Коды языков	41
Региональный код	42
Технические характеристики	43

Перед началом работы

Чтобы гарантировать правильное использование данного изделия, внимательно изучите это руководство пользователя и сохраните его для обращения в будущем.

В данном руководстве приведена информация по эксплуатации вашего DVD-плеера и по уходу за ним. Если требуется выполнить техническое обслуживание, обратитесь в авторизованный сервисный центр.

Отображение символа (⊗)

Символ “(⊗)” может появиться на экране вашего телевизора во время работы. Он указывает, что функция, рассмотренная в руководстве пользователя, не доступна для данного конкретного DVD-видео диска.

Символы, используемые в данном руководстве

ПРИМЕЧАНИЕ

Указывает на специальные замечания и особенности эксплуатации.

Совет

Указывает на советы и подсказки, которые облегчают выполнение определенной задачи.

Раздел, в название которого входит один следующих символов, применим только к дискам, которые представляются этим символом.

- | | | | |
|------------|-------------------------------|-------------|------------|
| ALL | Все диски, перечисленные ниже | | |
| DVD | DVD и закрытые DVD±R/RW | | |
| VCD | Видео компакт-диски | | |
| CD | Аудио компакт-диски | MP3 | MP3-диски |
| WMA | WMA-диски | DivX | DivX-диски |

Замечания по дискам

Обращение с дисками

Не прикасайтесь к рабочей стороне диска. Чтобы на поверхности не появились отпечатки пальцев, берите диск за края. Никогда не приклеивайте на диск бумагу или ленту.

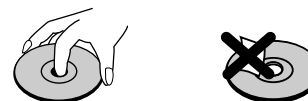

Хранение дисков

После использования храните диски в футлярах. Не подвергайте диск воздействию прямого солнечного света, а также воздействию источников тепла. Никогда не оставляйте диск в машине, стоящей под прямыми солнечными лучами.

Очистка дисков

Отпечатки пальцев и пыль на диске могут вызвать снижение качества изображения и искажение звука. Перед воспроизведением очистите диск с помощью чистой ткани. Вытирайте диск по направлению от отверстия к краю.

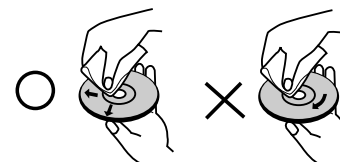

Не используйте сильные растворители, такие как алкоголь, бензин, разбавитель, имеющиеся в продаже моющие средства, а также антистатические аэрозоли, предназначенные для старых виниловых пластинок.

Перед началом работы (продолжение)

Обслуживание и уход

Перед обращением к техническому специалисту сервисной службы изучите информацию из данного раздела.

Обращение с устройством

Упаковка плеера

Пожалуйста, сохраняйте оригинальную упаковочную коробку и упаковочные материалы. При необходимости отправки устройства для максимальной защиты упаковывайте устройство таким же образом, как оно было первоначально упаковано на заводе-изготовителе.

Поддерживайте внешние поверхности чистыми

- Не используйте вблизи устройства летучие жидкости, такие как распылители-инсектициды (средства от насекомых).
- Не допускайте, чтобы резиновые или пластмассовые изделия в течение длительного периода времени находились в контакте с устройством, так как такие изделия могут оставлять следы на поверхности.

Очистка устройства

Для очистки плеера используйте мягкую сухую ткань. Если поверхности очень загрязнены, очистите их мягкой тканью, слегка увлажненной в слабом моющем растворе.

Не применяйте сильные растворители, такие как спирт, бензин или разбавитель, так как они могут повредить поверхность устройства.

Уход за устройством



DVD-плеер является высокотехнологичным прецизионным устройством. Если оптические считывающие линзы и детали привода диска загрязнены или изношены, качество изображения может ухудшиться.

В зависимости от внешних условий рекомендуется регулярно проводить проверку и техобслуживание устройства через каждые 1000 часов эксплуатации.

За более подробной информацией обращайтесь в ближайший к вам фирменный сервисный центр.

Перед началом работы (продолжение)

Типы дисков, которые могут воспроизводиться

	DVD (диск 8 см / 12 см)
	Видео компакт-диск (VCD) (диск 8 см / 12 см)
	Аудио компакт-диск (диск 8 см / 12 см)

Кроме того, данное устройство может воспроизводить диски DivX, DVD \pm R, DVD \pm RW, SVCD, а также CD-R или CD-RW, которые содержат аудиозаписи, файлы в формате MP3, WMA или JPEG.



Этот символ означает, что устройство может воспроизводить DVD-RW диски, записанные в формате Video Recording.

ПРИМЕЧАНИЯ

- В зависимости от характеристик записывающего оборудования или самого диска CD-R/RW (или DVD \pm R/ \pm RW), некоторые диски CD-R/RW (или DVD \pm R/ \pm RW) могут не воспроизводиться на данном устройстве.
- Не прикрепляйте печать или ярлык к любой стороне диска (к стороне с отметками или к стороне с записью).
- Не используйте диски неправильной формы (например, сердцевидные или прямоугольные). Использование таких дисков может привести к нарушению нормальной работы.

Потребители должны помнить, что для получения (загрузки) файлов и музыки в формате MP3 / WMA через Интернет требуется разрешение. Наша компания не обладает правами на выдачу такого разрешения. Разрешение может быть получено только у владельца авторского права.

Код региона

Код региона, в котором может использоваться данный проигрыватель, нанесен на задней панели.

На проигрывателе допускается воспроизведение дисков DVD с обозначением кода региона, идентичным нанесенному на задней панели или с обозначением “ALL” (все).

Замечания по региональным кодам

- Большинство DVD-дисков имеет на крышке ясно видимое изображение глобуса с одним числом или несколькими числами. Это число должно соответствовать региональному коду вашего DVD-плеера, иначе диск не будет воспроизводиться.
- При попытке воспроизведения на вашем плеере DVD-диска с другим региональным кодом на экране телевизора появится сообщение “Проверь Кодировку Диска”.

Изготовлено по лицензии Dolby Laboratories. “Dolby”, “Pro Logic”, и символ “двойное D” являются торговыми знаками Dolby Laboratories.

DTS и DTS Digital Out являются торговыми знаками Digital Theater Systems, Inc.

Органы управления

Главный модуль

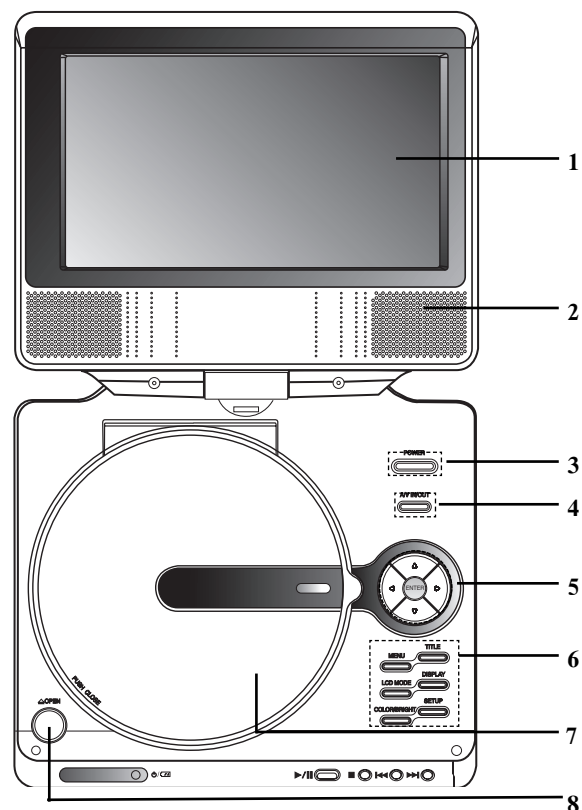

1. Экран ЖК-дисплея
2. Динамик
3. **Power ON/OFF** : Данная кнопка включает и выключает плеер.
4. **A/V IN/OUT** : Выбор источника сигнала.
5. • ◀ ▶ ▲ ▼ (влево/вправо/вверх/вниз)
Выбор элемента в меню.
• ◀ ▶ : Регулировка цвета/яркости
• **ENTER (ВВОД)** : Подтверждение выбора элемента меню.
6. • **COLOR/BRIGHT** : Кнопка COLOR/BRIGHT: Выбор режима настройки ЖК-экрана Яркость → Цвет → ОТКЛ.
• **SETUP (НАСТРОЙКА)** : Выбор и отмена меню настроек.
• **TITLE (ЗАГОЛОВОК)** : Отображение меню заголовков, если доступно.
• **MENU (МЕНЮ)** : Доступ к меню на DVD-диске.
• **DISPLAY (ДИСПЛЕЙ)** : Отображение дополнительной информации на экране телевизора.
• **LCD MODE** : ОБЫЧН → ПОЛН → МАСШТАБ → ВЫКЛ
7. Крышка дисковод
8. Кнопки **OPEN** : Нажмите чтобы открыть отделение для диска.

ПРИМЕЧАНИЕ

Поместите диск на шпиндель рабочей стороной вниз и аккуратно нажмите на центр диска, чтобы он встал на место.

Органы управления (продолжение)

Главный модуль

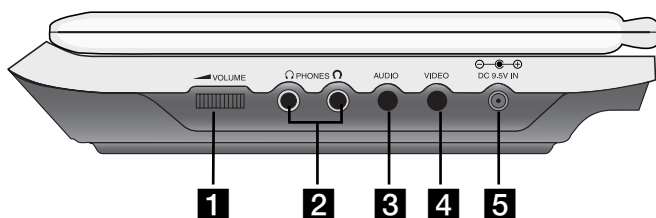

- 1** Регулятор уровня громкости
- 2** Разъем наушников
- 3** Гнездо аудиовхода/выхода (ОПТИЧЕСКИЙ ВЫХОД)
- 4** Разъем видеовыхода/входа

ПРИМЕЧАНИЕ

Если в режиме AV IN не поступает сигнал с видеовхода VIDEO IN, устройство автоматически отключится через 10 минут во избежание разрядки аккумуляторов.

- 5** Вход пост. напр. 9.5 В
Подсоедините адаптер переменного тока.



- 6** Датчик дистанционного управления
Принятие сигнала с пульта дистанционного управления.
- 7** Индикатор заряда
Во время зарядки индикатор горит красным светом.
Когда зарядка завершена, индикатор меняет цвет на зеленый.
- 8** • **ВОСПРОИЗВЕДЕНИЕ** (▶/||): Начало воспроизведения/
Временная приостановка воспроизведения.
• **СТОП** (■): Остановка воспроизведения.
• **SKIP/SEARCH назад** (◀◀)
Поиск назад*/переход к началу текущей главы или дорожки, переход к предыдущей главе или дорожке.
• **SKIP/SEARCH вперед** (▶▶)
Поиск вперед*/переход к следующей главе или дорожке.
* Нажмите кнопку и удерживайте ее нажатой две секунды.

Органы управления (продолжение)

Окно дисплея

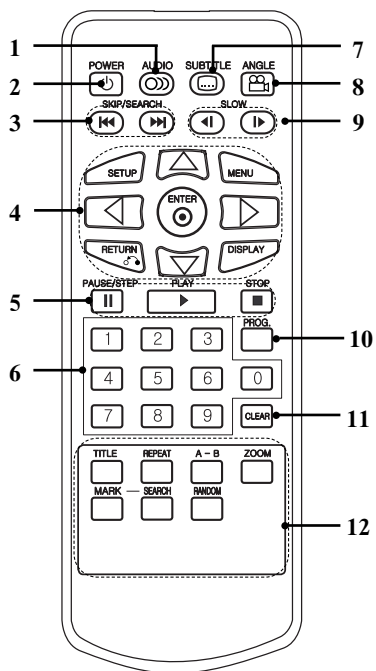

1. **AUDIO (АУДИО)**
Выбор языка при воспроизведении звука (DVD).
2. **POWER (ПИТАНИЕ)**
Включение и выключение DVD-плеера.
3.
 - **SKIP/SEARCH назад** (◀◀)
Поиск назад*/переход к началу текущей главы или дорожки, переход к предыдущей главе или дорожке.
 - **SKIP/SEARCH вперед** (▶▶)
Поиск вперед*/переход к следующей главе или дорожке.
- * Нажмите кнопку и удерживайте ее нажатой две секунды.
4.
 - **SETUP (НАСТРОЙКА)**
Выбор и отмена меню настроек.
 - **MENU (МЕНЮ)**
Доступ к меню на DVD-диске.
 - **RETURN (ВОЗВРАТ)**
Отображение меню видеодиска с PBC.
 - **DISPLAY (ДИСПЛЕЙ)**
Отображение дополнительной информации на экране телевизора.
- **◀ ▶ ▲ ▼ (влево/вправо/вверх/вниз)**
Выбор элемента в меню.
- **ENTER (ВВОД)**
Подтверждение выбора элемента меню.
5.
 - **PAUSE (ПАУЗА)**
Временная приостановка воспроизведения / при многократном нажатии покадровое воспроизведение.
 - **PLAY (ВОСПРОИЗВЕДЕНИЕ)**
Начало воспроизведения.
 - **STOP (СТОП) (■)**
Остановка воспроизведения.
6. **Кнопки с цифрами 0-9**
Выбор нумерованных элементов меню.
7. **SUBTITLE (СУБТИТРЫ)**
Выбор языка субтитров.
8. **ANGLE (РАКУРС)**
Выбор ракурса камеры DVD, если эта функция доступна.
9. **SLOW (◀ / ▶)**
Замедленное воспроизведение вперед/назад.
10. **PROG.**
Поместить трек в список программы.
11. **CLEAR (ОЧИСТКА)**
Удаление номера трека из списка программы или маркера из меню MARKER SEARCH (ПОИСК МАРКЕРА).
12.
 - **A-B**
Последовательность повтора.
 - **ZOOM (ИЗМЕНЕНИЕ МАСШТАБА)**
Увеличение видеоизображения.
 - **TITLE (ЗАГОЛОВОК)**
Отображение меню заголовков, если доступно.
 - **MARKER (МАРКЕР)**
Отметка точки при воспроизведении.
 - **SEARCH (ПОИСК)**
Отображение меню MARKER SEARCH (ПОИСК МАРКЕРА).
 - **REPEAT (ПОВТОР)**
Повтор раздела, трека, заголовка, группы, всего.
 - **RANDOM (ПРОИЗВОЛЬНОЕ ВОСПРОИЗВЕДЕНИЕ)**
Воспроизведение треков в случайном порядке.

Органы управления (продолжение)

Установите элемент питания (литиевый)

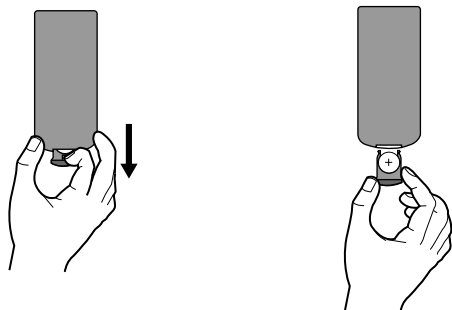

ПРИМЕЧАНИЯ

- Не пользуйтесь пультом ДУ на прямом солнечном свете.
- Между пультом ДУ и датчиком на плеере не должно быть препятствий.

■ Замена элемента питания таблеточного типа

Срок службы элемента питания при обычном использовании составляет около одного года. Если при правильном обращении стало невозможно управлять плеером с помощью пульта ДУ, замените элемент питания.

Элемент питания таблеточного типа (литиевый элемент)

1. Подденьте защелки держателя элемента питания и потяните за выступ, чтобы вынуть его вместе с держателем.
2. Вставьте новый элемент знаком «+» к той стороне держателя, на котором имеется знак «+».
3. Надежно и полностью вставьте держатель элемента питания обратно в пульт.

- Элемент питания должен быть типа 3V CR. 2025 или аналогичным.
- Старый элемент питания следует утилизировать в соответствии с местными правилами. Не допускается сжигание использованных элементов питания.

Внимание : Неправильное обращение с элементом питания может привести к пожару или химическому ожогу. Не следует заряжать, вскрывать, поджигать или нагревать элемент питания до температуры выше 100 °C (212 °F).

Заменяйте только на элемент питания Matsushita Elec. Ind. Co., Ltd. (Panasonic), тип CR. 2025.

Применение элемента питания другого типа может привести к угрозе пожара или взрыва. Утилизируйте старые элементы питания. Храните элементы питания в месте, недоступном для детей. Не разбирайте и не сжигайте элементы питания.

Подключение электроэнергии

Сетевой адаптер

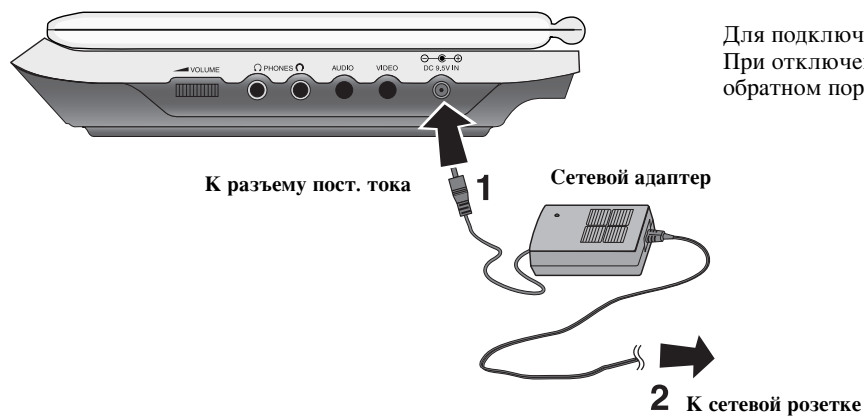

Для подключения проделайте шаги 1-2.
При отключении проделайте их в обратном порядке.

Осторожно

- Не подсоединяйте вилку к розеткам, соответствующим надписи на этикетке, так как это может привести к риску пожара или поражению электричеством.
- Не производите подсоединения или разъединения мокрыми руками. Это может вызвать поражение электрическим током.
- Не используйте неизвестные сетевые адаптеры, так как это может привести к возгоранию или повреждению плеера.

Сетевой адаптер

- Сетевой адаптер работает при напряжениях от 100 до 240 В~1.5 А 50-60 Гц.
- МОДЕЛЬ : DP-AC90
- Произведено компанией WANLIDA Digital Technology Co., Ltd.
- Для подбора подходящей вилки или сетевого шнура обратитесь в местный магазин электротоваров.

Подключение электроэнергии (продолжение)

Автомобильный адаптер

Данный DVD-плеер и его автомобильный адаптер созданы для использования в автомобилях, имеющих 12-вольтовую электросистему с выводом отрицательного полюса на «массу» (что является стандартом для большинства автомобилей). Если ваш автомобиль имеет электросистему другого типа, система постоянного тока не может быть использована.

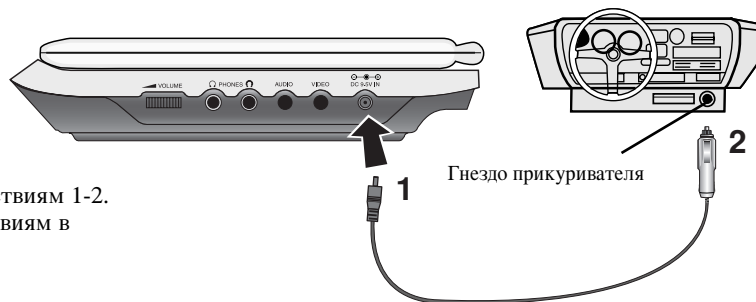

При подключении следуйте действиям 1-2.
При отключении следуйте действиям в обратном порядке.

Внимание

- Во избежание электрического удара и возможных повреждений вашего DVD-плеера или автомобиля, всегда вынимайте автомобильный адаптер из гнезда прикуривателя перед тем, как извлечь штепсель из DVD-плеера.
- Автомобильный адаптер имеет плавкий предохранитель, рассчитанный на 3 ампера 250 В.
- Во время запуска двигателя извлеките автомобильный адаптер из гнезда прикуривателя.
- Не пользуйтесь DVD-плеером при разряженном аккумуляторе автомобиля. Пиковый ток генератора автомобиля может привести к перегоранию предохранителя постоянного тока.
- Если питающее напряжение автомобиля падает ниже 10 вольт, в работе DVD-плеера могут быть сбои.
- Не оставляйте DVD-плеер в местах, где температура поднимается выше 70°C (158°F) или прибор может быть поврежден.

Например:

- Внутри машины с закрытыми окнами и на прямом солнечном свете.
- Рядом с нагревательными приборами.

Автомобильный адаптер

- Данный автомобильный адаптер работает от источника постоянного тока 12 В.
- МОДЕЛЬ : DPDC1
- Произведено компанией WANLIDA Digital Technology Co., Ltd.
- Обратитесь к дистрибьютору электрических деталей – вам помогут выбрать подходящий автомобильный адаптер.

Подключение электроэнергии (продолжение)

Аккумуляторная батарея

- Перед первым использованием аккумулятора нужно зарядить.

■ Присоединение аккумуляторной батареи

1. Совместите крючки в батарее с отверстиями на задней части плеера.
2. Надавите и вставьте аккумуляторный блок до щелчка.

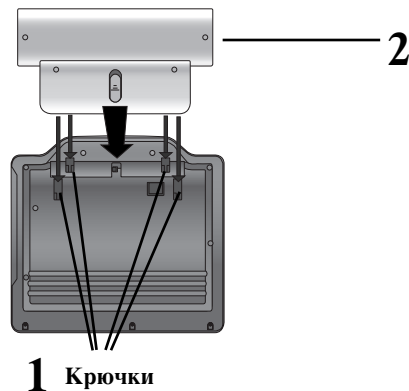

ПРИМЕЧАНИЯ

- Не извлекайте аккумулятор во время воспроизведения.
- Не роняйте аккумуляторный блок.

■ Для того чтобы извлечь аккумуляторный блок

1. Нажмите кнопку **RELEASE**.
2. Потяните аккумуляторный блок до щелчка.

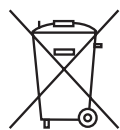
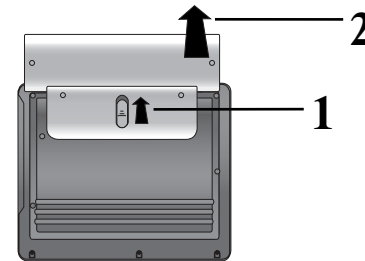

ВНИМАНИЕ

Плеер продается вместе с аккумуляторной батареей. Батарею можно перезаряжать. В некоторых странах запрещено и незаконно выбрасывать батарею вместе с бытовым мусором по окончании ее срока службы. Подробности о переработке/уничтожении батарей вы сможете получить в местной санитарной службе или в других официальных инстанциях.

Подключение электроэнергии (продолжение)

■ Зарядка аккумуляторной батареи

1. Присоедините батарею к плееру.
2. Подсоедините адаптер переменного тока к плееру и подключите к сети переменного тока.



3. Во время зарядки индикатор горит красным светом.
Когда зарядка завершена, индикатор меняет цвет на зеленый.

ОСТОРОЖНО

Для предотвращения протечки или перегрева соблюдайте правила:

- Не применяйте неизвестных электродеталей.
- Подключайте к батарее только адаптер нужного типа.
- Не подвергайте нагреву до температур выше 60°C (140°F).
- Не пытайтесь разбирать или вносить изменения в плеер.
- Сильные удары могут вызвать повреждение плеера.
- Не поджигать.
- Не разбирайте и утилизируйте согласно действующим нормам.
- Не замыкайте накоротко.

ПРИМЕЧАНИЕ

Зарядка батареи происходит только при отключенном питании. Батарея не будет заряжена, если она разрядится самопроизвольно или ее разрядить намеренно, так как устройство не будет воспринимать напряжение батареи, даже если она подсоединена. Если возникла такая ситуация, включите устройство и снова выключите. Зарядка батареи будет продолжена.

■ Время заряда и работы

Заряд	Работа	
	Дисплей включен	Дисплей выкл.
Без плеера	Прибл. 3,5 часов*	Прибл. 4 часов
Прибл. 3 часов	Прибл. 3,5 часов*	Прибл. 4 часов

* При минимальном уровне яркости экрана.

■ Подтверждение зарядки батареи на дисплее устройства



- При использовании сетевого адаптера индикатор батарей не отображается.
- После появления на экране надписи «Check Battery Status» (проверьте состояние батареи) данный прибор отключается автоматически.
- Если время работы после перезарядки стремительно уменьшилось
Срок службы аккумуляторной батареи подошел к концу (она обеспечивает около 300 циклов заряд-разряд).
- Если вы планируете не пользоваться прибором долгое время
 - Отсоедините аккумуляторную батарею. Прибор использует электроэнергию даже в состоянии покоя. Это может привести к глубокому разряду батареи и ее выходу из строя.
 - После длительного перерыва в эксплуатации зарядите аккумулятор.
- Аккумуляторная батарея
 - МОДЕЛЬ : DPB135

Поверните ЖК-дисплей

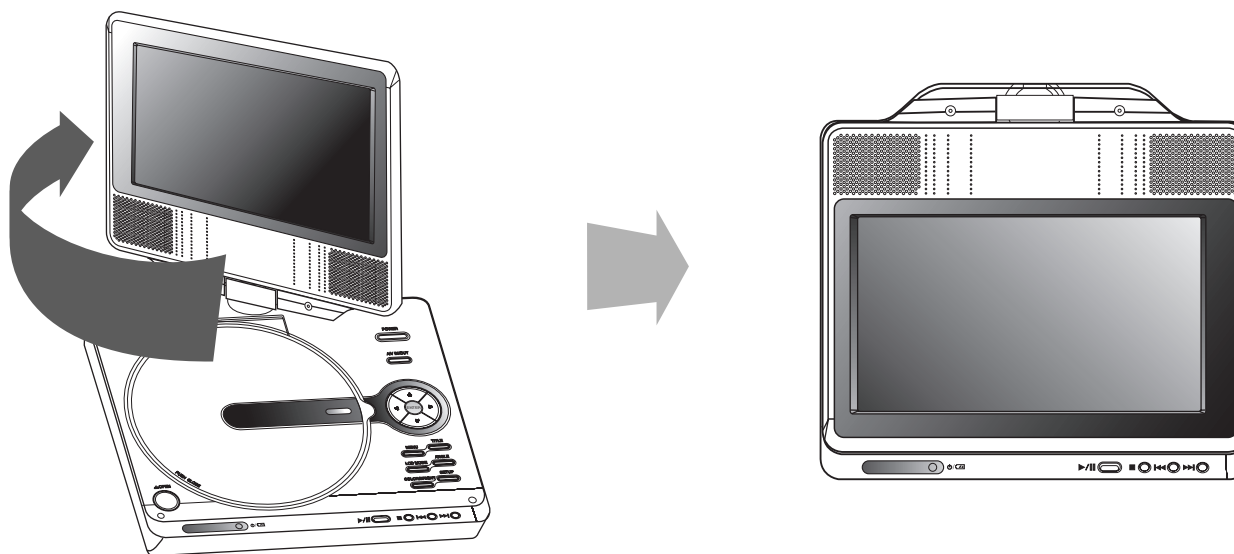

ЖК-дисплей можно поворачивать на угол 180°. Однако не следует применять значительное усилие, т. к. можно повредить дисплей.

После установки нужного угла вы можете закрепить ЖК-дисплей, как показано выше.

Основные действия

1. Подготовьте источник питания.
2. Откройте внешнюю крышку и нажмите кнопку **POWER**.
3. Нажмите **OPEN** чтобы открыть отсек для дисков и поместите диск стороной с этикеткой вверх. Закройте рукой крышку.
 - Если диск перевернут (и является односторонним) на экране появится сообщение “нет диска” или “Дефект Диск”.
 - После воспроизведения всех разделов главы плеер DVD автоматически останавливается и возвращает меню на экран.
4. Для начала воспроизведения нажмите кнопку **PLAY**.
5. Настройте уровень громкости.

ПРИМЕЧАНИЯ

- Положите диск рабочей стороной на ось и слегка нажмите на центр диска чтобы он закрепился.
- Выберите режим LCD при помощи кнопки LCD MODE.

■ **Выбор размера изображения**

Используйте кнопку LCD MODE (режим ЖК-дисплея) для изменения режима изображения. Режимы отображаются на дисплее в следующем порядке.

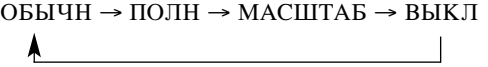

ПРИМЕЧАНИЯ

Могут изменяться в зависимости от типа диска.

■ **Режим и размер экрана**

Изображение на дисплее зависит от записанного на диске режима и размера картинка.

ПРИМЕЧАНИЯ

- Если вы не используете ЖК-дисплей, отключите его для экономии батареи.
- Если вы закроете крышку, дисплей выключится.
- При переходе в режим ZOOM (масштаб, увеличение), могут появиться горизонтальные линии: это нормально.

Отображение дополнительной информации на экране телевизора

Отображение на экране информации о диске

Вы можете просматривать информацию о диске на экране.

1. Нажмите кнопку DISPLAY, чтобы отобразить различную информацию о настройках воспроизведения. Структура отображаемого меню может меняться в зависимости от типа диска или состояния воспроизведения.



2. Вы можете выбрать пункт меню нажатием кнопок ▲/▼ и изменить или выбрать установку нажатием кнопок ◀/▶.
 - Title (Track) – Текущий номер главы (или дорожки) / общее количество глав (или дорожек).
 - Chapter – Номер текущего раздела / общее число разделов.
 - Time – Истекшее время воспроизведения.
 - Audio – Выбранный язык воспроизведения аудио или канала.
 - Subtitle – Выбранные субтитры.
 - Angle – Выбранный угол / общее число углов.

ПРИМЕЧАНИЯ

Если в течение нескольких секунд не нажато никаких клавиш, экранное меню исчезает.

Начальные установки

С помощью меню настроек вы можете изменить установки различных элементов, например, изображения и звука. Также среди прочего вы можете задать язык субтитров и меню настроек. Все элементы меню настроек подробно рассмотрены на страницах с 19 по 23.

Чтобы вывести на экран меню и убрать меню с экрана:

Чтобы отобразить меню, нажмите кнопку SETUP. При повторном нажатии на кнопку SETUP будет выполнен возврат на исходный экран.

Для перехода на следующий уровень:

Нажмите на пульте дистанционного управления кнопку ▶.

Для перехода на предыдущий уровень:

Нажмите на пульте дистанционного управления кнопку ◀.

Общие указания по использованию меню

1. Нажмите SETUP. Появится меню настроек.
2. Выберите нужную опцию с помощью кнопок ▲/▼, а затем нажмите ▶ для перехода на второй уровень. На экране будет отображена текущая установка для выбранного элемента, а также возможные альтернативные установки.
3. Используйте кнопки ▲/▼ для выбора второй требуемой опции, а затем нажмите ▶ для перехода на третий уровень.
4. Используйте кнопки ▲/▼ для выбора нужной установки, а затем нажмите ENTER для подтверждения выбора. Для некоторых элементов требуется выполнить дополнительные шаги.
5. Для выхода из меню настроек нажмите SETUP или PLAY.

Начальные установки

ЯЗЫК



Языковое меню

Выберите язык для меню настроек и отображения информации на экране.

Аудио Диск / Титры На Диске / Меню На Диске

Выберите язык для трека аудио (аудиодиск), субтитров и меню диска.

Стандартная: Соответствует оригинальному языку, на котором диск был записан.

Другие: Чтобы выбрать другой язык, с помощью кнопок с цифрами введите код из четырех знаков, соответствующий коду языка в справочном разделе, а затем нажмите ENTER. Если вы ввели неверный код языка, нажмите CLEAR.

Дисплей



РЕЖИМЫ ТВ

4:3: Выберите, если подключен стандартный телевизор 4:3.

16:9: Выберите, если подключен широкоэкранный телевизор 16:9.

Режим Дисплея

Установка режима отображения работает только в том случае, если для установки TV Aspect задано значение "4:3".

LetterBox: Широкоэкранное изображение отображается с полосами в верхней и нижней частях экрана.

Panscan: Широкоэкранное изображение выводится на весь экран, а части, которые не входят на экран, обрезаются.

Начальные установки (продолжение)

АУДИО

Каждый DVD-диск имеет различные опции вывода аудиосигнала. Задайте опции AUDIO для плеера в соответствии с типом используемой аудиосистемы.



Dolby Digital / DTS / MPEG

Битовый Поток: Выберите установку “Битовый Поток”, если вы подключаете цифровой выход DIGITAL OUT DVD-плеера к усилителю или другому оборудованию с декодером Dolby Digital, DTS или MPEG.

PCM (для Dolby Digital / MPEG): Выберите эту установку при подключении к двухканальному цифровому стереоусилителю. DVD, закодированные в Dolby Digital или MPEG, будут автоматически микшироваться для получения двухканального аудиосигнала PCM.

Выкл. (для DTS): Если вы выберете установку “Выкл.”, сигнал DTS не будет выводиться через гнездо цифрового выхода DIGITAL OUT.

Частота выборки (Частота)

Если ваш ресивер или усилитель НЕ поддерживает сигналы частотой 96 кГц, выберите установку 48 кГц. При выборе этой установки устройство будет автоматически преобразовывать все сигналы 96 кГц в сигналы 48 кГц, чтобы ваша система могла их декодировать.

Если ваш ресивер или усилитель может работать с сигналами 96 кГц, выберите установку 96 кГц. Если выбрана эта установка, устройство будет пропускать сигналы каждого типа без дополнительной обработки.

Чтобы определить возможности вашего усилителя, обратитесь к его документации.

Dynamic Range Control (DRC)

При воспроизведении DVD-диска благодаря технологии цифрового звука вы можете слушать звуковую дорожку программы в наиболее точном и реалистичном представлении. Однако вы можете сжать динамический диапазон аудиосигнала (то есть уменьшить относительное различие по громкости между самыми громкими и самыми тихими звуками). Это позволяет слушать звуковое сопровождение фильма на малой громкости без потери ясности звука. Для включения этого эффекта задайте для DRC установку “Вкл.”.

Голосовой

Включите этот режим при проигрывании многоканального DVD караоке. В этом режиме каналы караоке на диске будут подмешиваться к обычному стереозвуку.

Начальные установки (продолжение)

БЛОКИРОВКА



Рейтинг

Блокирует воспроизведение дисков DVD в зависимости от рейтинга содержимого. Не все диски классифицированы.

1. Выберите “Рейтинг” в меню БЛОКИРОВКА, а затем нажмите кнопку ►.
2. Чтобы получить доступ к рейтингу, паролю и коду страны, вы должны ввести заданный вами защитный код из четырех знаков. Если вы еще не ввели защитный код, система предложит вам сделать это. Введите код из четырех знаков и нажмите ENTER. Введите его еще раз и нажмите ENTER для проверки. Если вы ошиблись до нажатия ENTER, нажмите кнопку CLEAR.
3. Выберите рейтинг от 1 до 8 с помощью кнопок ▲ / ▼.

Рейтинг 1-8: Рейтинг “единица” (1) имеет максимальное количество ограничений, а рейтинг “восемь” (8) является наименее ограничивающим.

Открыть

При выборе разблокировки родительский контроль будет выключен, и диски будут воспроизводиться полностью без ограничений.

ПРИМЕЧАНИЕ

Если вы установили для плеера определенный рейтинг, будут воспроизводиться все сцены дисков с таким же или меньшим рейтингом. Сцены с более высоким рейтингом воспроизводиться не будут, если только на диске нет альтернативной сцены.

Альтернативная сцена должна иметь такой же или меньший рейтинг. Если допустимые альтернативные сцены не найдены, воспроизведение останавливается. Чтобы воспроизвести такой диск, вы должны ввести пароль из четырех знаков или изменить уровень рейтинга.

4. Нажмите ENTER, чтобы подтвердить ваш выбор рейтинга, а затем нажмите SETUP, чтобы выйти из меню.

Начальные установки (продолжение)

ПАРОЛЬ

Вы можете ввести или изменить пароль.

1. Выберите в меню БЛОКИРОВКА функцию ПАРОЛЬ и нажмите ►.
2. **Чтобы создать новый пароль:**
Нажмите ENTER, когда будет выделена опция “НОВЫЙ”.
Введите новый пароль, используя пронумерованные кнопки, и нажмите ENTER. Введите пароль ещё раз для его подтверждения.
Чтобы изменить пароль:
Нажмите ENTER, когда высветится опция “ИЗМЕНЕНИЕ”.
Введите текущий пароль, используя пронумерованные кнопки, и нажмите ENTER. Введите новый пароль, используя пронумерованные кнопки, и нажмите ENTER. Введите пароль ещё раз для его подтверждения.
3. Нажмите SETUP, чтобы выйти из меню.

Если вы забыли ваш защитный код

Если вы забыли ваш защитный код, вы можете очистить его, выполнив следующую процедуру.

1. Нажмите SETUP, чтобы вывести на экран меню настроек.
2. Введите число из шести знаков “210499”, и защитный код будет очищен.
3. Введите новый код, как рассмотрено выше.

Региональный код

Введите код области, стандарты которой использовались для присвоения рейтинга DVD-диску. Обратитесь к списку в справочной таблице.

1. Выберите “Региональный код” в меню БЛОКИРОВКА, а затем нажмите ►.
2. Следуйте пункту 2, указанному на предыдущей странице (Рейтинг).
3. Выберите первый символ с помощью кнопок ▲ / ▼.
4. Нажмите ENTER, а затем выберите второй символ с помощью кнопок ▲ / ▼.
5. Нажмите ENTER, чтобы подтвердить ваш выбор региональный код.

Начальные установки (продолжение)

Другие

Можно изменить установки PBC, автовоспр. и DivX(R) VOD.



PBC

Включение и выключение управления воспроизведением (PBC).

Вкл.: Видеодиски с PBC воспроизводятся в соответствии с PBC.

Выкл.: Видеодиски с PBC воспроизводятся таким же образом, как аудиодиски.

Автовоспроизведение

Вы можете настроить DVD-плеер таким образом, что воспроизведение DVD-диска будет начинаться автоматически всякий раз при вставке диска в плеер.

Если режим автоматического воспроизведения включен, DVD-плеер будет выбирать заголовок с наибольшим временем воспроизведения и начинать его воспроизведение автоматически.

ПРИМЕЧАНИЕ

Для некоторых DVD функция автоматического воспроизведения может не работать.

DivX(R) VOD

Мы предоставляем вам код регистрации в системе DivX® VOD (видео по требованию), при помощи которого вы сможете арендовать или приобретать видеофайлы при помощи сервиса DivX® VOD. За более подробной информацией обратитесь на сайт www.divx.com/vod.

1. Выберите параметр "DivX(R) VOD", затем нажмите ►.
2. Нажмите ENTER, пока выбран режим «Select» (выбор) и отображается код регистрации.

При помощи данного кода вы можете арендовать или приобрести видеофильмы в системе DivX® VOD на сайте www.divx.com/vod. Выполните приведенные инструкции и загрузите файл на диск для дальнейшего воспроизведения на плеере.

3. Для выхода нажмите ENTER.

Примечание:

Загруженные файлы можно воспроизвести только на вашем плеере.

Game (ИГРЫ)

С помощью плеера вы можете играть в игры, используя дистанционное управление. (См. главу «GAME» на стр. 35-37).

Выбор: на экране телевизора появляется игровое меню.

Общие функции

DVD

Используйте кнопки ◀▶▲▼, чтобы выбрать заголовок/раздел для просмотра, а затем нажмите ENTER для запуска. Для возврата к экрану меню нажмите TITLE или MENU.

VCD

Используйте кнопки с цифрами, чтобы выбрать трек для просмотра, и нажмите RETURN для возврата к экрану меню. Установки меню и процедуры управления могут быть различными. Выполняйте указания на каждом экране меню. Также вы можете выключить PBC (см. "PBC" на странице 23).

ПРИМЕЧАНИЯ

- Если установлен родительский контроль и диск не отвечает настройке рейтинга, вы должны ввести пароль. (См. "БЛОКИРОВКА" на странице 21-22.)
- DVD-диск может иметь региональный код. Ваш плеер не воспроизводит диски, региональный код которых не соответствует плееру.

Если не указано иное, все описываемые операции выполняются с пульта дистанционного управления. Доступ к некоторым функциям также может быть получен из меню настройки Setup.

Переход к другой главе DVD

Если на диске имеется несколько заголовков, вы можете выбрать другие заголовок. В режиме остановки воспроизведения нажмите кнопку DISPLAY (отображение), а затем соответствующую цифру (0-9), либо переместитесь к другим заголовку с помощью кнопок ◀ / ▶ . Вы можете начать воспроизведение записи, соответствующей любому заголовку, введя номер заголовка в режиме остановки воспроизведения.

Переход к другому разделу / дорожке ALL

Во время воспроизведения нажмите SKIP (◀◀ или ▶▶) чтобы перейти к следующему разделу / треку или вернуться к началу текущего раздела / трека.

Сделайте два коротких нажатия кнопки SKIP ◀◀ чтобы вернуться на шаг назад к предыдущему разделу / треку.

Поиск ALL

1. Во время воспроизведения нажмите и удерживайте две секунды кнопку SKIP/SERACH ◀◀ или ▶▶. Проигрыватель переключится в режим поиска.
2. Нажмите и удерживайте кнопку SKIP/SERACH ◀◀ или ▶▶ чтобы переключить скорость поиска.
Диски DVD, DivX : 4 раза.
Диски Video CD, MP3, WMA, Audio CD : 3 раза.
3. Для выхода из режима замедленного воспроизведения нажмите PLAY.

Замедленное воспроизведение DVD VCD DivX

1. В процессе воспроизведения нажмите кнопку ◀I или I▶. Система переключится в режим замедленного воспроизведения.
Диски DVD : 4 раза.
Video CD, DivX ; 4 раза (только вперед)
2. Для выхода из режима замедленного воспроизведения нажмите PLAY.

Общие функции (продолжение)

Показ неподвижного изображения и покадровое воспроизведение

ALL

Нажмите кнопку **II** чтобы прервать воспроизведение.

DVD VCD DivX

Нажимайте повторно **II** чтобы воспроизводить фильм кадр за кадром.

Для выхода из режима неподвижного изображения (стоп-кадра) нажмите **PLAY**.

Поиск по времени **DVD VCD DivX**

Для начала воспроизведения в любой заданный момент времени на диске:

1. Нажмите во время воспроизведения кнопку **DISPLAY**. Появится поле поиска по времени, показывающее истекшее время воспроизведения.
2. Нажимая **▲** / **▼**, выберите значок часов, после чего появится "--:--:--".
3. Введите требуемое начальное время в часах, минутах и секундах в порядке слева направо. Если вы ввели неправильные числа, нажмите **CLEAR** (очистить), чтобы стереть их. Затем введите правильные числа.
4. Нажмите **ENTER** для подтверждения введенных данных. Воспроизведение начнется с заданного момента времени.

Повтор A-B **DVD VCD DivX ACD**

Во время воспроизведения каждое нажатие кнопки A-B означает выбор точки A (начало фрагмента) и точки B (окончание фрагмента) с последующим воспроизведением фрагмента.

Повтор **ALL**

Во время воспроизведения нажмите несколько раз кнопку **REPEAT**, чтобы выбрать режим повтора.

Видеодиски DVD: Chapter (Глава) / Title (Титр) / Off (ВЫКЛ.)

Диски: видеодиски, аудиодиски, DivX / MP3 / WMA:
Track (Трек) / All (Все) / Off (ВЫКЛ.)

ПРИМЕЧАНИЯ

- Чтобы использовать функцию повтора на видеодиске (Video CD) с PBC, вам необходимо отключить PBC (значение Выкл) в меню настройки (см. "PBC" на стр. 23).
- Если в режиме Повтор раздела (дорожки) однократно нажать кнопку **SKIP (▶▶)**, происходит выход из данного режима.

Изменение масштаба отображения **DVD VCD DivX**

Во время воспроизведения или в режиме паузы нажмите кнопку **ZOOM**, чтобы увеличить размер изображения. (4 раза).

Вы можете перемещать увеличенное изображение при помощи кнопок **◀▶▲▼**. Для выхода нажмите **CLEAR**.

ПРИМЕЧАНИЯ

- Для некоторых DVD функция изменения масштаба может не работать.
- Экранный режим доступен при воспроизведении DVD-дисков, видеодисков и файлов с видеофильмами.

Возобновление воспроизведения

Когда воспроизведение прекращено, прибор запоминает место, где была нажата кнопка **STOP** (функция **RESUME** (продолжение)). Нажмите **PLAY**, и воспроизведение продолжится с того же места.

Общие функции (продолжение)

Меню для заголовка **DVD**

Если в текущей главе DVD есть меню, меню заголовка отображается на экране. Иначе, появляется меню диска.

Меню диска **DVD**

Нажмите кнопку MENU, после этого будет отображено меню диска. Чтобы выйти из меню, снова нажмите кнопку MENU.

Изменение языка звукового сопровождения **DVD DivX**

Во время воспроизведения последовательно нажимайте кнопку AUDIO для прослушивания звукового сопровождения на других языках или аудиодорожках. Если диск DVD-RW записывался в режиме VR и имеет основной и двуязычный аудиоканалы, вы можете переключаться между основным (Main) (L) и двуязычным (Bilingual) (R) каналами, либо смешивать оба канала (Main + Bilingual) нажатием кнопки AUDIO.

VCD

Для выбора другого звукового канала (аудиоканала) (Stereo (Стерео), Left (Левый) или Right (Правый)) во время воспроизведения повторно нажимайте в кнопку AUDIO (аудио).

Ракурс **DVD**

Фильм в формате DVD может содержать сцены, снятые под различными углами, нажмите несколько раз кнопку ANGLE, чтобы выбрать требуемый угол обзора.

Совет

Возможность переключения угла съемки можно определить по индикатору угла, который будет мигать в окне дисплея в процессе воспроизведения сцен, записанных под разными углами.

Субтитры **DVD DivX**

Во время воспроизведения последовательно нажимайте кнопку SUBTITLE (субтитры) для просмотра субтитров на различных языках.

ПРИМЕЧАНИЕ

Если информация отсутствует или код не может быть прочитан в файле DivX, появится цифра «1» и т. д.

Дополнительные функции

Поиск маркера **DVD** **VCD** **DivX**

Ввод маркера

Вы можете начать воспроизведение с одного из девяти сохраненных в памяти моментов времени. Для ввода маркера в требуемой позиции на диске нажмите кнопку **MARKER** (маркер). На телеэкране кратковременно появится значок **Marker**. Повторяя данные действия, можно ввести вплоть до девяти маркеров.

Вызов снабженной маркером сцены и удаление маркера

1. Во время воспроизведения диска нажмите кнопку **SEARCH** (поиск). На экране появится меню поиска маркера.
2. В течение 10 секунд вы можете, нажимая кнопки **◀ / ▶**, выбрать номер маркера, который хотите активизировать или удалить.
3. Нажмите кнопку **ENTER** (ввод), и воспроизведение начнется с промаркированной сцены. Либо нажмите кнопку **CLEAR** (удаление), и маркер с данным номером будет стерт из списка.
4. Вы можете начать воспроизведение для любого маркера, вводя его номер в меню поиска маркера.

ПРИМЕЧАНИЯ

- Эти операции действуют только с такими дисками, у которых в процессе воспроизведения или в режиме **СТОП** на дисплее появляется время, прошедшее с начала работы.
- Некоторые субтитры, записанные вблизи маркера, могут не появляться (**DVD**).
- Все метки стираются при выключении питания или при изъятии диска.
- Маркер не заносится в память, когда на экране отображается главное меню диска или меню заголовка.

Запоминание последнего кадра **DVD** **CD** **VCD1.1**

Данный плеер сохраняет в памяти последний кадр с последнего просмотренного диска. Последний кадр остается в памяти, даже если вы уберете диск из плеера или выключите питание. Если вы загрузите диск, содержащий записанный в память кадр, этот кадр будет автоматически вызван.

ПРИМЕЧАНИЕ

Если вы выключали плеер до того, как начать воспроизведение эти установки будут потеряны.

Экранная заставка

Экранная заставка появляется, когда **DVD**-плеер находится в режиме остановки в течение приблизительно пяти минут. **DVD**-плеер автоматически выключится через 5 минут после появления экранной заставки.

Воспроизведение аудиодисков и дисков MP3/WMA

DVD-плеер может воспроизводить записи в формате MP3/WMA на дисках CD-ROM, CD-R или CD-RW.

MP3 / WMA / аудио компакт-диски

Как только вы вставляете диск в дисковод плеера, на экране телевизора появляется меню.

Нажимайте кнопки ▲ / ▼ чтобы выбрать дорожку / файл, а затем нажмите кнопку PLAY или ENTER, после чего начинается воспроизведение. Вы можете воспользоваться разнообразными функциями управления воспроизведением.

Обратитесь на стр. 24-25.

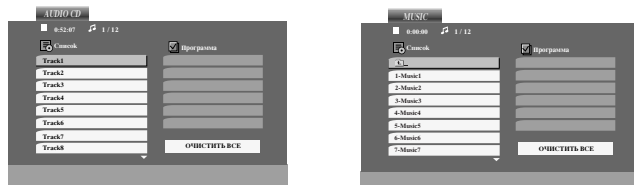

ID3 TAG

- При воспроизведении файлов, содержащих такую информацию, как, например, название трека, вы можете просмотреть ее, нажав DISPLAY.
[Title, Artist, Album, Year, Comment]
- Если информация отсутствует, на экране появится сообщение "NO ID3 TAG".

Совет

- Если вы находитесь в списке файлов меню MUSIC и желаете вернуться в список каталогов, с помощью кнопок ▲ / ▼ выделите  и нажмите ENTER.
- Нажмите MENU для перехода на следующую страницу.
- На компакт-диске, содержащем вместе с MP3/WMA файлы JPEG, можно переключаться между MP3/WMA и JPEG. Нажмите TITLE, и в верхней части меню будет выделена надпись MUSIC или PHOTO.

Совместимость дисков MP3 / WMA с данным плеером ограничена и определяется следующим:

- Частота дискретизации: в диапазоне 8 - 48 кГц (MP3), в диапазоне 32 - 48 кГц (WMA).
- Скорость передачи данных в битах: в диапазоне 8 - 320 кбит/сек (MP3), 32 - 192 кбит/сек (WMA).
- Плеер не способен считывать файлы MP3/WMA с расширением, отличающимся от ".mp3" / ".wma".
- Физическим форматом CD-R должен быть ISO 9660.
- Если файлы MP3 / WMA записывались с использованием программного обеспечения, не создающего файловую систему (напр., Direct-CD), файлы MP3 / WMA не смогут быть воспроизведены. Рекомендуется использовать программу Easy-CD Creator, создающую файловую систему ISO 9660.
- Имена файлов должны состоять максимум из 8 символов и должны включать в себя расширение .mp3 или .wma.
- Они не должны содержать специальных символов, таких как / ? * : " < > | и т.д.
- Общее количество файлов на диске должно быть меньше чем 650.
- Для получения оптимального качества воспроизведения на данном DVD-плеере требуется, чтобы диски и записи отвечали определенным техническим стандартам. Записанные DVD автоматически приводятся в соответствие с этими стандартами. Существует множество различных форматов записываемых дисков (включая CD-R, содержащий файлы MP3 или WMA), поэтому для гарантии совместимости при воспроизведении необходимо выполнение определенных предварительных условий (см. выше).

Воспроизведение запрограммированных треков

Функция программирования позволяет сохранять ваши любимые треки с любого диска в памяти плеера.

Можно запрограммировать до 30 треков одновременно.

1. Вставьте аудиодиск или диск с файлами форматов MP3/WMA. Появляется меню AUDIO CD или MUSIC.
2. Нажмите кнопку PROG., появится метка .

ПРИМЕЧАНИЕ

Нажмите PROG.

Знак  исчезнет, что означает выход из режима редактирования программы.

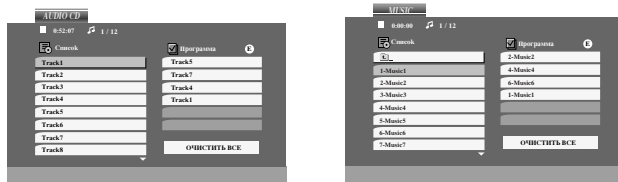

Меню аудиодиска

Меню MP3/WMA-диска

3. Выберите трек из Списка, затем нажмите ENTER, чтобы внести выбранный трек в список запрограммированных треков (Программа). Повторите то же самое для других треков.
4. Нажмите . Выберите трек, который вы хотите начать прослушивать, из запрограммированного списка (Программа).
5. Нажмите PLAY или ENTER, чтобы начать воспроизведение. Воспроизведение начнется в запрограммированном вами порядке. Воспроизведение остановится после того, как все запрограммированные треки будут проиграны по одному разу.
6. Чтобы вернуться в режим обычного воспроизведения, выберите трек компакт-диска (или MUSIC-диска) и нажмите PLAY.

Повторение запрограммированных треков





Нажмите REPEAT для выбора желаемого режима повтора.

- Трек: повторяет текущий трек.
- Все: повторяет все запрограммированные треки.
- ВЫКЛ.: не воспроизводит треки повторно.





Примечание:

Если вы нажмете  один раз во время повторного воспроизведения, функция повторного воспроизведения будет отменена.

Удаление трека из запрограммированного списка

1. Во время режима останова нажмите кнопку PROGRAM, появится метка .
2. При помощи кнопок     выберите файл для удаления из списка Program (программа).
3. Нажмите CLEAR. Повторите шаги 1–3 для удаления дополнительных файлов из списка.

Удаление всего запрограммированного списка

1. Во время режима останова нажмите кнопку PROGRAM, появится метка .
2. С помощью кнопок     выберите “ОЧИСТИТЬ ВСЕ” и нажмите ENTER.

Примечание:

Программы также удаляются после отключения питания или извлечения диска.

Просмотр дисков с файлами JPEG

С помощью DVD-плеера можно просматривать также диски с файлами JPEG.

1. Вставьте диск с файлами JPEG. На экране ТВ появится меню PHOTO (фотоальбом).

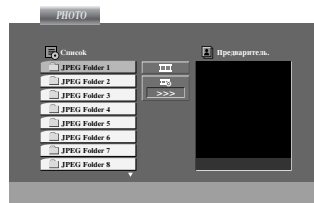

2. Нажимая кнопки ▲ / ▼, выберите каталог и нажмите ENTER. Будет выведен список файлов в каталоге. Если при просмотре списка файлов вы пожелаете вернуться к списку предыдущего каталога, с помощью кнопок ▲ / ▼ на пульте дистанционного управления выделите [L] и нажмите ENTER.
3. При необходимости просмотра отдельного файла с помощью кнопок ▲ / ▼ выделите файл и нажмите ENTER или PLAY. При просмотре файла вы можете нажать кнопку STOP для перехода в предыдущее меню (меню PHOTO).

Совет

- Нажмите MENU для перехода на следующую страницу.
- Можно выбрать четыре режима показа слайдов [] : >>> (быстрый), >> (нормальный) и > (медленный). С помощью кнопок ▲ ▼ ◀ ▶ выделите значок скорости (Speed). Затем, используя кнопки ◀ / ▶, выберите режим, который желаете установить, и нажмите ENTER.
- На компакт-диске, содержащем вместе с MP3/WMA файлы JPEG, можно переключаться между MP3/WMA и JPEG. Нажмите TITLE, и в верхней части меню будет выделена надпись MUSIC или PHOTO.
- Нажмите RETURN, информация из файла будет скрыта.

Слайд-шоу JPEG

С помощью кнопок ▲ ▼ ◀ ▶ выделите значок [] (показ слайдов) и нажмите ENTER.

Показ неподвижного изображения JPEG

1. В процессе показа слайдов нажмите (слайд-шоу). После этого плеер перейдет в режим паузы.
2. Для возврата в режим показа слайдов нажмите PLAY или снова PAUSE.

Просмотр дисков с файлами JPEG (продолжение)

Переход к другому файлу **JPEG**

Во время просмотра изображений для перехода к следующему или предыдущему файлу однократно нажмите SKIP/SEARCH (⏪ или ⏩) или на курсор (◀ или ▶).

Изменение масштаба отображения **JPEG**

Во время воспроизведения или в режиме паузы нажмите кнопку ZOOM, чтобы увеличить размер изображения (4 степени увеличения).

Вы можете перемещать увеличенное изображение при помощи кнопок ◀ ▶ ▲ ▼.

Вращение изображения

Для вращения изображения по часовой стрелке или против часовой стрелки в процессе просмотра изображения нажимайте кнопки ▲ / ▼.

Прослушивание MP3/WMA музыки с просмотром изображения

JPEG

1. Вставьте в плеер диск, содержащий два типа файлов.
2. Нажмите TITLE для вывода меню PHOTO.
3. Используя кнопки ▲ / ▼ выберите графический файл.
4. С помощью кнопки ▶ выберите значок  и нажмите ENTER. Начнется воспроизведение. Воспроизведение будет продолжаться, пока не будет нажата кнопка STOP.

Совет

Для прослушивания желаемых треков во время просмотра графических файлов запрограммируйте нужные треки в меню "MUSIC" и повторите вышеописанные действия.

Совместимость дисков JPEG с данным плеером ограничена и определяется следующим:

- В зависимости от размеров и числа файлов JPEG DVD-плееру может потребоваться значительное количество времени для считывания содержимого диска. Если на экранном меню ничего не отображается в течение нескольких минут, это может означать, что некоторые файлы очень велики — уменьшите разрешение файлов JPEG до размера менее 2 мегапикселей (2760 x 2048 пикселей) и создайте новый диск.
- Общее число файлов и каталогов на диске должно быть меньше 650.
- Некоторые диски могут оказаться несовместимыми с плеером вследствие другого формата записи или из-за состояния диска.
- При компоновке компакт-диска убедитесь, что все выбранные файлы имеют расширения ".jpg".
- Если файлы имеют расширения ".jpe" или ".jpeg", переименуйте их в файлы ".jpg".
- Данный DVD-плеер не способен считывать файлы с именами без расширения ".jpg", даже если эти файлы отображаются как файлы изображений JPEG в Windows Explorer (проводнике).

Воспроизведение DVD-дисков в формате VR

Данное устройство может проигрывать диски DVD-RW, записанные в формате видеозаписи Video Recording (VR).

1. Вставьте диск и закройте лоток. На экране появится меню DVD-VR.

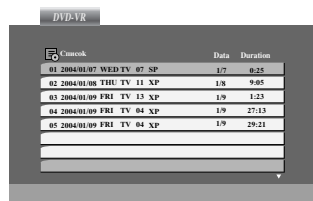

2. Нажимая кнопки ▲ / ▼, выберите дорожку, а затем нажмите PLAY или ENTER, начнется воспроизведение.
3. Нажмите DISC MENU для перехода в меню списка.

ПРИМЕЧАНИЯ

- Незакрытые (с сохранением возможности дальнейшей записи) DVD-R/RW диски не могут быть воспроизведены на данном плеере.
- При создании некоторых дисков DVD-VR пишущие DVD-приводы используют данные CPRM. Плеер не поддерживает такие форматы дисков и в случае их установки отображает сообщение "CHECK DISC" (проверь диск).

Что такое 'CPRM'?

CPRM представляет собой систему защиты от копирования (с системой скремблирования), позволяющей записывать только вещательные программы для однократного копирования. CPRM означает Content Protection for Recordable Media (защита содержимого перезаписываемых носителей информации).

Воспроизведение диска в формате DivX

Плеер позволяет воспроизводить файлы DivX.

1. Вставьте диск с файлом. На экране появится меню MOVIE.

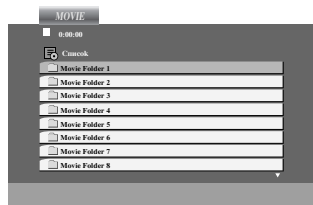

2. С помощью кнопок ▲ / ▼ выберите папку и нажмите ENTER. Должен отобразиться список файлов. Если отображается список файлов, но вы хотите вернуться к списку папок, с помощью кнопок ▲ / ▼ перейдите к пиктограмме  и нажмите ENTER.
3. Если необходимо просмотреть конкретный файл, выберите файл при помощи кнопок ▲ / ▼ а затем нажмите кнопку ENTER или PLAY. Вы можете воспользоваться разнообразными функциями управления воспроизведением. Обратитесь на стр. 24-25.
4. Чтобы остановить воспроизведение, нажмите кнопку STOP (стоп). Появляется меню Movie (Фильмы).

Примечание:

Если скорость передачи двоичных данных видеосигнала для файла DivX, размещенного на карте памяти, превосходит 2 Мбит/сек, изображение может выводиться стоп-кадрами.

Совет

- Нажмите MENU для перехода на следующую страницу.
- На компакт-диске с файлами MP3/WMA, JPEG и MOVIE вы можете переключаться между меню MUSIC (музыка), PHOTO (фото) и MOVIE (фильмы). Нажмите TITLE и слово MUSIC, PHOTO и MOVIE вверху меню будет выделено.
- Субтитры на диске могут отображаться неправильно, если заголовок DivX загружен через интернет.
- Если в меню настройки субтитров диска нет языка субтитров DivX, необходимого для воспроизведения вашего диска, субтитры могут отображаться неправильно.

Воспроизведение диска в формате DivX (продолжение)

Совместимость диска DivX с данным плеером ограничивается следующими условиями:

- Возможное значение разрешения файла DivX - менее 720x576 (W x H) пикселей.
- Название файла субтитров DivX ограничено 56 знаками.
- Если код не возможно воспроизвести в файле DivX, на дисплее может появиться символ “_”.
- **Если число кадров превышает 30 за 1 секунду, режим работы данного устройства может быть нарушен.**
- **Если видео- и аудиоданные записанного файла не чередуются, то выводятся либо видео- или аудиоданные.**
- **Если файл записан с помощью GMC, устройство поддерживает только одноточечный уровень записи.**

* GMC?

GMC – это сокращение от Global Motion Compensation (универсальная компенсация движения изображения). Это инструмент кодирования, указанный в стандарте MPEG4. Некоторые кодеры MPEG4, как DivX или Xvid, имеют данную опцию. Существуют разные уровни GMC-кодирования, которые обычно называются одноточечная, двухточечная или трехточечная GMC.

Воспроизводимый файл DivX

".avi ", ".mpg ", ".mpeg "

Воспроизводимый формат субтитров

SubRip(*.srt/* .txt)

SAMI(*.smi)

SubStation Alpha(*.ssa/* .txt)

MicroDVD(*.sub/* .txt)

SubViewer 2.0(*.sub/* .txt)

TMPlayer(*.txt)

Dvd Subtitle System(*.txt)

VobSub (*.sub) ➔ Sub/idx, потоковый формат

Воспроизводимый формат Codec

"DIVX3.xx ", "DIVX4.xx ", "DIVX5.xx ", "XVID ",
"MP43 ", "3IVX ".

Воспроизводимый аудиоформат

"Dolby Digital ", "DTS ", "PCM ", "MP3 ", "WMA ".

- Частота дискретизации: в пределах 8 - 48 кГц(MP3),
в пределах 32 - 48 кГц (WMA)
- Скорость передачи данных: в пределах 8 - 320 кбит/с (MP3),
32 - 192 кбит/с(WMA)

GAME (ИГРЫ)

Данный DVD-плеер содержит 5 игр.

Чтобы начать игру:

1. Нажмите SETUP. Появится установочное меню.
2. Используйте клавиши ▲ / ▼ для выбора опции меню “Другие”, затем нажмите ►, чтобы перейти на второй уровень.
3. Используйте клавиши ▲ / ▼ для выбора “GAME (ИГРЫ)”, затем нажмите ► чтобы перейти на третий уровень.
4. Нажмите ENTER, когда замигает опция “Выбор”.
На экране телевизора появится игровое меню.
5. Используйте клавиши ▲ / ▼ для выбора игры, затем нажмите ENTER.
6. Нажмите RETURN, чтобы перейти к предыдущему пункту меню.

Chess (Цель игры в шахматы)

Выиграть, захватив Короля вашего противника. Белые всегда начинают игру первыми, и игроки поочередно делают ход одной фигурой. Каждая фигура имеет свою траекторию движения. Фигура может быть переставлена на другую позицию или на место захваченной фигуры. После изъятия коня, никакая шахматная фигура не может ходить через другие фигуры.



Конфигурация кнопок:

ENTER: Выбрать шахматную фигуру или положение для хода.

◀ / ▶ / ▲ / ▼: Двигать курсором.

1 или 2: Отменить предыдущий ход.

1 - для игрока 1 (белые) и 2 - для игрока 2 (черные).

3 : Начало новой игры, когда игра закончена вничью.

Acorn (Желуди)

Основная цель данной игры - сбор желудей. Когда вы проходите один этап, в следующем этапе количество желудей и скорость игры увеличиваются. Когда вы пройдете этап 10, на экране появится позиция игрового меню.

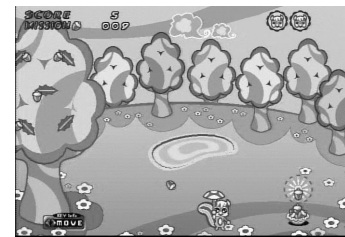

Ключевая информация:

◀: Передвигает объект влево

▶: Передвигает объект вправо

GAME (ИГРЫ) (продолжение)

Battle Hoola

Это карточная игра. Игроки начинают игру с 7 карт, и затем тот, у кого сумма на картах будет наименьшей или у кого вообще не останется карт, - тот победитель.

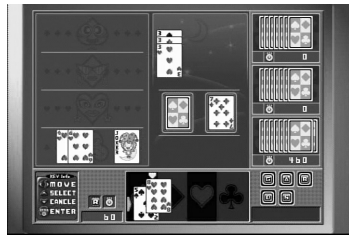

Команды

Get	Получить новую карту.
Register	Зарегистрировать выбранную вами карту(ы).
Attach	Добавить выбранную вами карту(ы) к уже зарегистрированным картам на доске.
Discard	Вам необходимо сбросить одну из ваших карт, чтобы передать очередь другому.
Stop	Остановить игру.

Конфигурация кнопок

ENTER: выполнить выбранную команду

◀ / ▶ : Передвигать стрелку.

▲ : Выбрать карту.

▼ : Отменить выбор карты.

Основные правила

Условия победы:

- Если у вас нет карт.
- Сумма на ваших картах наименьшая, если один из четырех игроков останавливает игру.

Условия для регистрации:

- Семерка может регистрироваться отдельно
- Более трех карт с одинаковыми цифрами
- Более трех стрейт-карт (по старшинству) одинаковой масти.

Условие для добавления:

- Игрок должен зарегистрировать карту перед добавлением. Как только карты зарегистрированы, вы можете добавлять столько карт, сколько вы можете, во время вашего хода.

Условие для остановки:

- Сумма чисел ваших карт должна быть меньше 10 вместе с регистрацией.
- Сумма чисел ваших карт должна быть меньше 20 без регистрации.
- Если у вас 4 семерки.
- Если ваши 7 карт полностью совпадают по числам с тем же набором.
- Если у вас создались условия для завершения игры, иконка команды «Стоп» активируется автоматически.
- Команда «Стоп» должна быть выполнена перед получением новой карты.

GAME (ИГРЫ) (продолжение)

Thank you (Спасибо):

- Если участник сбросил карту, которую другие игроки должны зарегистрировать, появится автоматическое сообщение «Спасибо».
- Игрок, который нажмет ENTER быстрее, первым получает сброс карты.

Joker (Джокер)

- В колоде две карты - джокеры. Вы можете использовать джокеров как альтернативу любой карте.
- Карты Джокера нельзя регистрировать по одной.
- Когда игра остановлена, карты Джокера считаются по одной.

Black jack (Блэkdжек)

это карточная игра. Выигрывает тот, у кого количество очков в картах равно 21. Игроку и дилеру раздается по 2 карты. Затем игрок выбирает, взять ли еще карту (Hit), или использовать то, что пришло на раздаче (Stand). Вы можете взять то количество карт, которое вам нужно.



Назначение клавиш:

ENTER: начать игру.

◀: Hit

▶: Stand

▲ / ▼: Увеличьте размер ставки с 10G до 100G.

Othello (Отелло)

Данная игра заключается в следующем: вы ставите одну из ваших фишек на доску рядом с фишкой противника таким образом, чтобы захватить ряд фишек противника напротив вашего ряда, выстроенного на доске. Игра прекращается, когда доска полностью заставлена фишками.



Ключевая конфигурация:

ENTER: Выбор

◀ / ▶ / ▲ / ▼: Перемещайте курсор

Установка плеера

Во время воспроизведения изображение и звук расположенного рядом телевизора, видеомагнитофона или радиоприемника могут быть искажены. В этом случае расположите плеер на большем расстоянии от телевизора, видеомагнитофона или радиоприемника, или выключите устройство после удаления диска.

Подключение DVD-плеера

В зависимости от вашего телевизора и прочего оборудования существуют различные способы подключения плеера. При необходимости для получения дополнительной информации по подключению обратитесь к руководствам для вашего телевизора, стереосистемы и других устройств.

Подключение видео- и аудиокабелей к вашему телевизору

Обязательно подключайте DVD-плеер непосредственно к телевизору, а не к видеомагнитофону. При подключении к видеомагнитофону изображение DVD может быть искажено системой защиты от копирования.

Видео:

Соедините гнездо VIDEO OUT (выход видео) DVD-плеера с гнездом видеовхода телевизора с помощью кабеля видеосигнала.

Подключение аудиосигнала к вашему телевизору:

Подсоедините разъемы AUDIO OUT DVD-плеера к левому и правому входным разъемам (IN) телевизора с помощью аудиокабелей. Не подсоединяйте разъем AUDIO OUT DVD-плеера к разъему подключения наушников аудиосистемы.

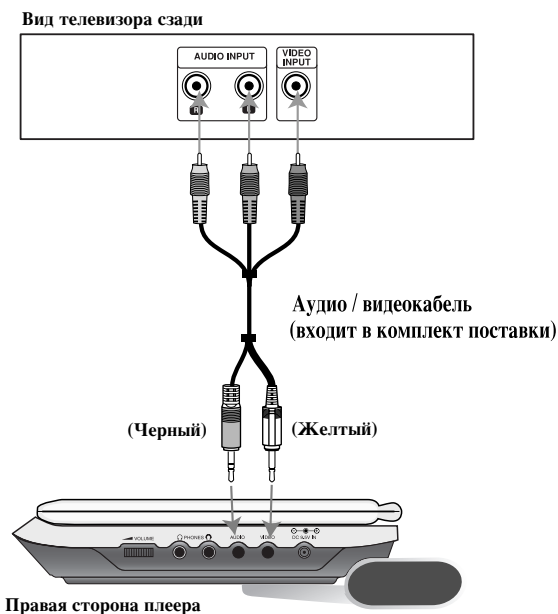

Необходимо установить переключатель A/V IN/OUT в режим "A/V OUT"

Установка плеера (продолжение)

Подключение дополнительного звукового оборудования

Для воспроизведения звука через дополнительное оборудование подключите его к DVD-плееру.

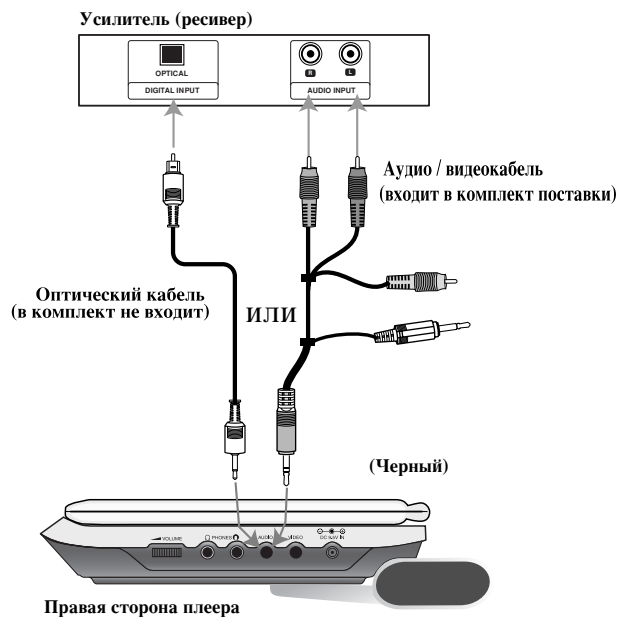

Необходимо установить переключатель A/V IN/OUT в режим "A/V OUT"

Усилитель, имеющий двухканальный аналоговый вход стерео или Dolby Pro Logic II / Pro Logic: Подсоедините разъем AUDIO OUT DVD-плеера к левому и правому входным разъемам (IN) усилителя, приемника или стереосистемы с помощью аудиокабелей.

Усилитель, имеющий двухканальный цифровой вход стерео (PCM) или аудио / видео ресивер, имеющий многоканальный декодер (Dolby Digital™, MPEG 2 или DTS): Подсоедините разъем DIGITAL AUDIO OUT DVD-плеера к соответствующему разъему усилителя. Используйте не входящий в комплект цифровой аудиокабель.

Цифровой многоканальный звук

Наилучшее качество звука достигается при цифровом многоканальном подключении. Для этого вам потребуется многоканальный аудио / видеоресивер, поддерживающий один или несколько аудиоформатов, поддерживаемых вашим DVD-плеером: MPEG 2, Dolby Digital или DTS. Изучите руководство к ресиверу и логотипы на его передней панели.

ПРИМЕЧАНИЯ

- Если формат аудиосигнала цифрового выхода не поддерживается вашим ресивером, ресивер будет производить сильный искаженный звук, или же звука не будет совсем.
- Шестиканальный цифровой пространственный звук при цифровом подключении можно получить только в том случае, если ваш ресивер имеет цифровой многоканальный декодер.
- Чтобы вывести на экран сведения о формате аудиосигнала текущего DVD-диска, нажмите кнопку AUDIO.

Поиск и устранение неисправностей

Симптом	Причина	Метод устранения
Нет питания.	• Отключен шнур питания.	• Надежно подсоедините вилку шнура электропитания к сетевой розетке.
	• Батарею следует перезарядить.	• Перезарядите батарею.
Отсутствует изображение на экране ЖК-дисплея или телевизора (или подключенное оборудование не получает видеосигнал).	• Видеокабель подключен ненадежно.	• Тщательно подключите видеокабель к разъемам.
	• Неверная установка переключателя AV IN/OUT.	• Установите переключатель AV In/Out правильно. - При воспроизведении установите переключатель AV In/Out в положение Out. - Если вы смотрите видео, поступающее с другого оборудования, установите переключатель AV In/Out в положение Int.
	• ЖК-дисплей отключен.	• Установите режим LCD, отличный от «ВЫКЛ.».
	• Проверьте, не установлен ли регулятор яркости в положение «-».	• Отрегулируйте яркость.
	• Телевизор не настроен на прием сигнала DVD.	• Выберите соответствующий режим видеовхода телевизора так, чтобы на экране появилось изображение с плеера DVD.
Нет звука.	• Подключенное через аудиокабель оборудование не настроено на прием сигнала DVD.	• Выберите соответствующий режим аудио-приемника так, чтобы прослушивать звук с плеера DVD.
	• Ненадежно подключены аудиокабели.	• Тщательно подключите аудиокабель к разъему.
Плеер DVD не начинает воспроизведение.	• Вставлен диск, воспроизведение с которого невозможно.	• Вставьте пригодный диск. (Проверьте тип диска, систему цветности и региональный код.)
	• Установлен уровень рейтинга.	• Отмените функцию рейтинга или измените уровень рейтинга.
Никакой реакции на нажатия кнопок.	• В некоторых дисках некоторые операции запрещены.	• На экране телевизора во время работы может появляться значок “⊗”.
Пульт дистанционного управления не работает	• Пульт слишком удален от плеера DVD.	• Работайте с пультом на расстоянии в пределах 23 футов (7 м).

Коды языков

Используйте данный список для выбора языка, необходимого для следующих начальных установок:
Аудио Диске, Титры На Диске, Меню На Диске.

Язык	Код	Язык	Код	Язык	Код	Язык	Код
Абхазский	6566	Фиджи	7074	Лингальский	7678	Сингалезский	8373
Афар	6565	Финский	7073	Литовский	7684	Словацкий	8375
Африкаанс	6570	Французский	7082	Македонский	7775	Словенский	8376
Албанский	8381	Фризский	7089	Малагасийский	7771	Сомалийский	8379
Амехарик	6577	Галицийский	7176	Малайский	7783	Испанский	6983
Арабский	6582	Грузинский	7565	Малайала	7776	Суданский	8385
Армянский	7289	Германия	6869	Мальтийский	7784	Суахили	8387
Ассамский	6583	Греческий	6976	Маори	7773	Шведский	8386
Аймарский	6588	Гренландский	7576	Марати	7782	Тагальский	8476
Азербайджанский	6590	Гуарани	7178	Молдавский	7779	Таджикский	8471
Башкирский	6665	Гуджарати	7185	Монгольский	7778	Тамильский	8465
Баскский	6985	Хауса	7265	Наури	7865	Татарский	8484
Бенгальский; Банга	6678	Иврит	7387	Непальский	7869	Телугу	8469
Бутани	6890	Хинди	7273	Норвежский	7879	Тайский	8472
Бихари	6672	Венгерский	7285	Ория	7982	Тибетский	6679
Бретонский	6682	Исландский	7383	Пенджабский	8065	Тигринья	8473
Болгарский	6671	Индонезийский	7378	Пушту	8083	Тонго	8479
Бирманский	7789	Интерлингва	7365	Персидский	7065	Турецкий	8482
Белорусский	6669	Ирландский	7165	Польский	8076	Туркменский	8475
Камбоджийский	7577	Итальянский	7384	Португальский	8084	Тви	8487
Каталонский	6765	Японский	7465	Кечуа	8185	Украинский	8575
Китайский	9072	Яванский	7487	Ретороманский	8277	Урду	8582
Корсиканский	6779	Канадский	7578	Румынский	8279	Узбекский	8590
Хорватский	7282	Кашмир	7583	Русский	8285	Вьетнамский	8673
Чехия	6783	Казахский	7575	Самоа	8377	Волапук	8679
Датский	6865	Киргизский	7589	Санскрит	8365	Уэльский	6789
Голландский	7876	Корейский	7579	Шотландский	7168	Вола	8779
Английский	6978	Курдский	7585	Сербский	8382	Хоса	8872
Эсперанто	6979	Лаосский	7679	Сербскохорватский	8372	Идиш	7473
Эстонский	6984	Латынь	7665	Шона	8378	Йоруба	8979
Фарси	7079	Латышский	7686	Синди	8368	Зулусский	9085

Региональный код

Выберите код региона из данного списка.

Региональный	Код	Региональный	Код	Региональный	Код	Региональный	Код
Афганистан	AF	Эфиопия	ET	Малайзия	MY	Саудовская Аравия	SA
Аргентина	AR	Фиджи	FJ	Мальдивские острова	MV	Сенегал	SN
Австралия	AU	Финляндия	FI	Мексика	MX	Сингапур	SG
Австрия	AT	Франция	FR	Монако	MC	Республика Словакия	SK
Бельгия	BE	Германия	DE	Монголия	MN	Словения	SI
Бутан	BT	Великобритания	GB	Марокко	MA	Южная Африка	ZA
Боливия	BO	Греция	GR	Непал	NP	Южная Корея	KR
Бразилия	BR	Гренландия	GL	Нидерланды	NL	Испания	ES
Камбоджа	KH	О-ва Херд и МакДоналд	HM	Антильские острова (гол.)	AN	Шри-Ланка	LK
Канада	CA	Венгрия	HU	Новая Зеландия	NZ	Швеция	SE
Чили	CL	Индия	IN	Нигерия	NG	Швейцария	CH
Китай	CN	Индонезия	ID	Норвегия	NO	Таиланд	TH
Колумбия	CO	Израиль	IL	Оман	OM	Турция	TR
Конго	CG	Италия	IT	Пакистан	PK	Уганда	UG
Коста-Рика	CR	Ямайка	JM	Панама	PA	Украина	UA
Хорватия	HR	Япония	JP	Парагвай	PY	США	US
Республика Чехия	CZ	Кения	KE	Филиппины	PH	Уругвай	UY
Дания	DK	Кувейт	KW	Польша	PL	Узбекистан	UZ
Эквадор	EC	Ливия	LY	Португалия	PT	Вьетнам	VN
Египет	EG	Люксембург	LU	Румыния	RO	Зимбабве	ZW
Сальвадор	SV			Российская Федерация	RU		

Технические характеристики

Плеер DVD

Источник питания:

Пост 9,5 В (на клеммах сетевого адаптера), Батарея пост. тока. 7,4 В

Потребляемая мощность: 12 Вт от батарей

Вес: 1,46 фунтов (0,66 кг) (без батарей)

Габариты (Ш x В x Г):

7,5 x 1,1 x 6,3 дюймов (190 x 28 x 159,5 мм)

Сигнальная система: PAL

Лазер:

Длина волны лазера DVD: 662+25 662-15 нм

Длина волны лазера CD: 785+25 785-15 нм

Диапазон воспроизводимых частот (аудио):

Линейный DVD: выборка 48 кГц от 8 Гц до 20 кГц
выборка 96 кГц от 8 Гц до 44 кГц

Отношение сигнал/шум (аудио): Не менее 95 дБ

Динамический диапазон (аудио): Не менее 95 дБ

Искажения гармоник (аудио): 0,008 %

Рабочие условия:

Температура: от 5 до 35 °С Рабочее положение: горизонтальное

Разъемы

Разъем видеовыхода/входа (VIDEO In/Out):

1,0 В (ампл.), 75 Ом, отриц. синхронизация,

1-контактный мини-разъем ø3,5мм

Разъем видеовыхода/входа (AUDIO In/Out, analog audio):

2,0 В эфф. (1 кГц, 0 дБ), ø3,5 мм, мини-разъем x1

Разъем подключения наушников: ø3,5 мм стерео мини-разъем x2

ЖК-дисплей

Размер: 7 дюймов по диагонали

Проецирующая система: тип R.G.B. stripe

Тип матрицы: Активная TFT

Разрешение: 234 x 480 x 3

(количество эффективных пикселей не менее 99,99%)

Прилагаемые принадлежности

- RCA-аудио/видеокабель 1
- Сетевой адаптер (DP-AC90) 1
- Автомобильный адаптер (DPDC1) 1
- Аккумуляторная батарея (DPB135) 1
- Пульт дистанционного управления 1
- Батарея для пульта ДУ (литиевая) 1

- Конструкция и технические характеристики могут подвергаться изменениям без специального уведомления.

