

**SAMSUNG****Contact SAMSUNG WORLD-WIDE**

If you have any questions or comments relating to Samsung products, please contact the SAMSUNG customer care centre.

Связывайтесь с SAMSUNG по всему миру

Если у вас есть предложения или вопросы по продуктам Samsung, связывайтесь с информационным центром Samsung.

Звертайтеся у компанію SAMSUNG У РІЗНИХ КРАЇНАХ СВІТУ

У разі виникнення запитань або коментарів стосовно виробів Samsung, звертайтеся у центр обслуговування клієнтів компанії SAMSUNG.

Country	Customer Care Center ☎	Web Site
RUSSIA	8-800-200-0400	www.samsung.ru
UKRAINE	8-800-502-0000	www.samsung.com/ur

**SAMSUNG**

**ТЕЛЕВИЗОР С
ЖИДКОКРИСТАЛ
ЛИЧЕСКИМ
ЭКРАНОМ**
LE32N71B
LE40N71B
LE46N71B

Руководство пользователя

Перед началом эксплуатации устройства
внимательно прочитайте настоящее руководство и
сохраните его для будущего использования.

**ЭКРАННЫЕ МЕНЮ
ДИСПЛЕЙ ПК
КАРТИНКА В КАРТИНКЕ (PIP) ТЕЛТЕКСТ**

Precautions When Displaying a Still Image

A still image may cause permanent damage to the TV screen.

- Do not display a still image on the LCD panel for more than 2 hours as it can cause screen image retention.

This image retention is also known as "screen burn".

To avoid such image retention, reduce the degree of brightness and contrast of the screen when displaying a still image.

-  Watching the LCD TV in 4:3 format for a long period of time may leave traces of borders displayed on the left, right and center of the screen caused by the difference of light emission on the screen. Playing a DVD or a game console may cause a similar effect to the screen. Damages caused by the above effect are not covered by the Warranty.
- Displaying still images from Video games and PC for longer than a certain period of time may produce partial after-images. To prevent this effect, reduce the 'brightness' and 'contrast' when displaying still images.

Меры предосторожности при воспроизведении неподвижного изображения.

Неподвижное изображение может серьезно повредить экран телевизора.

- Не следует просматривать неподвижное изображение на ЖК экране более двух часов, чтобы не вызвать эффект остаточного изображения на экране.

Подобное остаточное изображение также известно как "выгорание экрана".

- Во избежание такого эффекта уменьшите уровень яркости и контрастности экрана при отображении неподвижных изображений.  Вследствие эксплуатации телевизора с ЖК экраном в формате 4:3 на протяжении долгого времени, слева, справа и в центре экрана могут появиться следы границ формата, вызванные разницей излучения света в разных областях экрана. Использование телевизора для воспроизведения DVD-дисков или подключение игровой приставки может оказать подобное воздействие на экран. Повреждения, вызванные вышеуказанным эффектом, не подлежат гарантийному ремонту.
- Длительное отображение неподвижных изображений, например, при подключении экрана к видеоигре и компьютеру, может вызвать появление остаточных изображений. Во избежание возникновения подобного эффекта, при отображении неподвижных изображений уменьшите уровень параметров "яркости" и "контрастности".

Запобіжні заходи під час відтворення нерухомого зображення.

Відтворення нерухомого зображення може викликати неправильне пошкодження екрану телевізора.

- Не варто переглядати нерухоме зображення на РК екрані більше двох годин, щоб не викликати появу залишкового зображення. Ефект залишкового зображення також відомий як "вигорання екрану".

Щоб уникнути такого ефекту, слід зменшувати рівень яркості та контрастності на час відтворення нерухомого зображення.

-  Внаслідок експлуатації телевізора з РК екраном у форматі 4:3 протягом тривалого часу, зліва, справа та в центрі екрану можуть виникати сліди меж цього формату, що пояснюється нерівномірністю світлового випромінювання у різних частинах екрану. Подібний ефект може виникати за умови частого використання телевізора для перегляду DVD-дисків чи підключення ігрової приставки. Умови гарантійного обслуговування не поширюються на пошкодження, пов'язані з виникненням вищезгаданого ефекту.
- Довготривале відображення нерухомих об'єктів, наприклад, якщо екран підключено до комп'ютера чи відеогри, може спричинити появу на екрані залишкових зображень. Щоб уникнути цього, слід зменшувати значення параметрів "яркості" та "контрастності", коли на екрані знаходиться нерухоме зображення.

Содержание

ПОДКЛЮЧЕНИЕ И ПОДГОТОВКА ТЕЛЕВИЗОРА К РАБОТЕ

■ Комплект поставки	2
■ Установка подставки	2
■ Использование комплекта для крепления на стене	2
■ Панель управления	3
■ Соединительная панель	4
■ Пульт дистанционного управления	6
■ Установка батарей в пульт ДУ	6
■ Включение и выключение телевизора	7
■ Перевод телевизора в режим ожидания	7
■ Plug & Play	7

НАСТРОЙКА КАНАЛОВ

■ Автоматическое сохранение каналов	8
■ Сохранение каналов вручную	8
■ Использование Управление Каналами	9
■ Включение "Замок"	10
■ Сортировка сохраненных каналов	10
■ Присвоение каналам названий	11
■ Точная настройка на принимаемый сигнал канала	11

НАСТРОЙКА ИЗОБРАЖЕНИЯ

■ Изменение режима изображения	12
■ Настройка параметров изображения	12
■ Изменение цветового оттенка	13
■ Настройка оттенка с нужным компонентом цвета	13
■ Возврат параметров изображения к заводским настройкам	14
■ Изменение размера изображения	14
■ Настройка параметра Широкий авто (4:3)	14
■ Режим стоп-кадра	15
■ Цифровое подавление шума	15
■ DNIe: демо (Digital Natural Image engine)	15
■ Настройка Цветовое пространство	15
■ Просмотр изображений в режиме "Картинка в картинке" (PIP)	16

НАСТРОЙКА ЗВУКА

■ Изменение режима звука	17
■ Настройка параметров звука	17
■ Настройка параметров TruSurround XT (SRS TSXT)	17
■ Автоматическая настройка громкости	18
■ Использование функции "Отключение звука"	18
■ Воспроизведение звука для дополнительного изображения	18
■ Восстановление для параметров звука заводских настроек по умолчанию	19
■ Подсоединение наушников	19
■ Выбор режима звука	19

УСТАНОВКА ВРЕМЕНИ

■ Установка и отображение текущего времени	19
■ Установка таймера переключения в режим ожидания	20
■ Автоматическое включение и выключение телевизора	20

ДРУГИЕ НАСТРОЙКИ

■ Выбор языка	21
■ Использование Игровой режим	21
■ Настройка режима синего экрана / Выбор мелодии	22
■ Использование функции "Экономия энергии"	22
■ Настройка индикатора Blue Eye	22
■ Выбор источника входного сигнала	23
■ Редактирование названий источников входного сигнала	23

WISELINK

■ Использование функции WISELINK	24
■ Использование меню WISELINK	25
■ Использование списка фотографий (JPEG)	25
■ Просмотр файла фотографии	27
■ Выбор фотографии и показ слайдов	27
■ Поворот	28
■ Увеличение	29
■ Копирование файлов изображений	30
■ Удаление файлов изображений	30
■ Печать фотографии	31
■ Использование списка MP3	31
■ Копирование музыкальных файлов	32
■ Удаление музыкальных файлов	32
■ Использование меню настройки	33

ИСПОЛЬЗОВАНИЕ ФУНКЦИИ ТЕЛЕТЕКСТА

■ Декодер телетекста	34
■ Отображение информации телетекста	34
■ Выбор определенной страницы телетекста	35
■ Использование Fasttext для выбора страниц телетекста	35
■ Настройка пульта дистанционного управления	36
■ Коды дистанционного управления	38

НАСТРОЙКА ПРИ РАБОТЕ С КОМПЬЮТЕРОМ

■ Настройка свойств экрана компьютера (в среде Windows XP)	41
■ Экранные режимы	41
■ Настройка на видеосигнал от ПК	42

РЕКОМЕНДАЦИИ ПО ЭКСПЛУАТАЦИИ

■ Использование замка "Кенсингтон" для защиты от кражи	43
■ Устранение неисправностей. Прежде чем обратиться в службу технической поддержки	43
■ Технические характеристики и требования к условиям эксплуатации	44
■ Технические характеристики	45

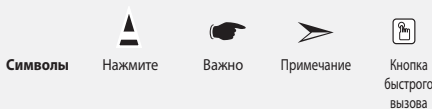

Комплект поставки

При покупке телевизора с ЖК экраном проверьте наличие всех перечисленных элементов. Если не хватает каких-либо элементов, обратитесь к продавцу.

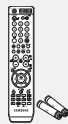

Пульт ДУ и батарейки (тип AAA, 2 шт.)



Кабель питания



Нижняя крышка



M4 X L16

Винты крепления подставки – 4 шт.

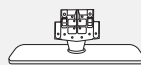

Подставка



Ткань для чистки

• Инструкция пользователя

• Гарантийный талон

• Правила безопасности

• Регистрационные карточки

➤ Гарантийный талон / Карточка сети обслуживания / Правила безопасности / Регистрационные карточки (прилагаются не во всех регионах)

➤ Подставка и винт могут не входить в комплект поставки в зависимости от модели.

Установка подставки

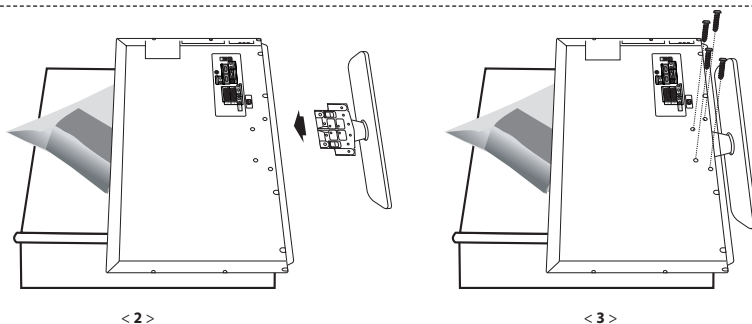

1. Положите телевизор на стол экраном вниз, подложив под него мягкую ткань или подушку.
2. Вставьте подставку в отверстие внизу телевизора.
3. Вставьте винты в указанные на рисунке отверстия и закрутите.

➤ Подставка предназначена для установки моделей с размером монитора 40 дюймов и более.

Использование комплекта для крепления на стене

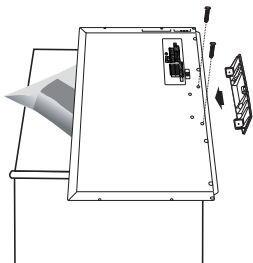

Комплект для крепления на стене (приобретается отдельно) позволяет монтировать телевизор на стене. Подробную информацию об использовании комплекта для крепления на стене см. в руководстве, которое прилагается к комплекту. Если у Вас возникнут вопросы относительно установки кронштейна для крепления на стене, обратитесь к специалисту технической службы. Компания Samsung Electronics не несет ответственности за любые повреждения изделия или травмы, полученные при самостоятельной установке телевизора.

➤ Снимите подставку, закройте отверстие в нижней части заглушкой и закрепите два винта.

Панель управления

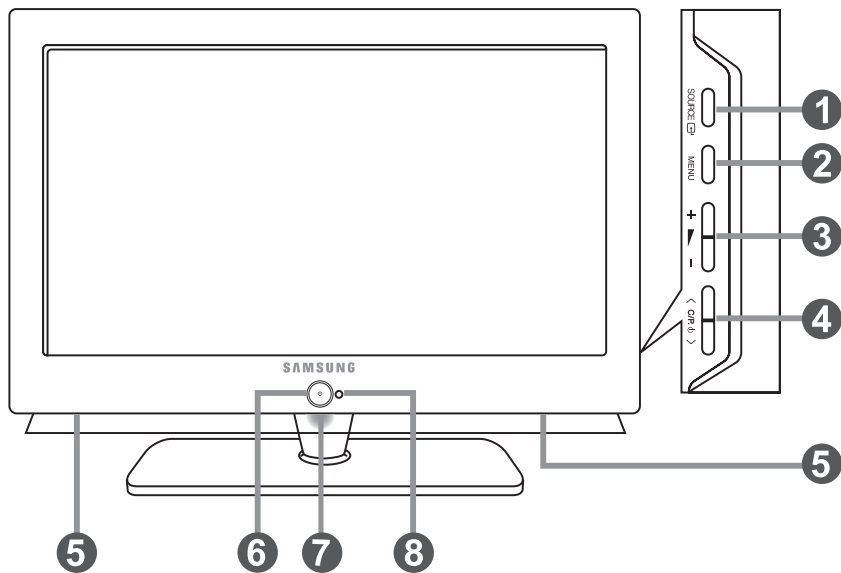

➤ Цвет и форма изделия могут отличаться в зависимости от модели.

1 SOURCE

Позволяет переключать между всеми доступными источниками входного сигнала (TV, Внеш. 1, Внеш. 2, AV, S-Video, Компонентный, ПК, HDMI1, HDMI2). Эта кнопка в экранном меню выполняет те же функции, что и кнопка **ENTER** на пульте дистанционного управления.

2 MENU

Нажмите для просмотра экранного меню функций телевизора.

3 + ▸ -

Нажатие этой кнопки позволяет увеличивать или уменьшать громкость. Кнопки + ▸ - в экранном меню выполняют те же функции, что и кнопки < и > на пульте дистанционного управления.

4 < C/P. φ >

Выбор каналов. Кнопки < C/P. φ > в экранном меню выполняют те же функции, что и кнопки ▾ и ▸ на пульте дистанционного управления. (Не используя пульт дистанционного управления, вы можете включить телевизор, нажав на кнопку переключения каналов.)

5 Громкоговорители

6 ⏻ (Питание)

Используется для включения и выключения питания

7 Индикатор питания

Мигает и отключается при включенном питании и загорается в режиме ожидания.

8 Приемник сигналов дистанционного управления

Направляйте пульт дистанционного управления на этот приемник в телевизоре.

Соединительная панель

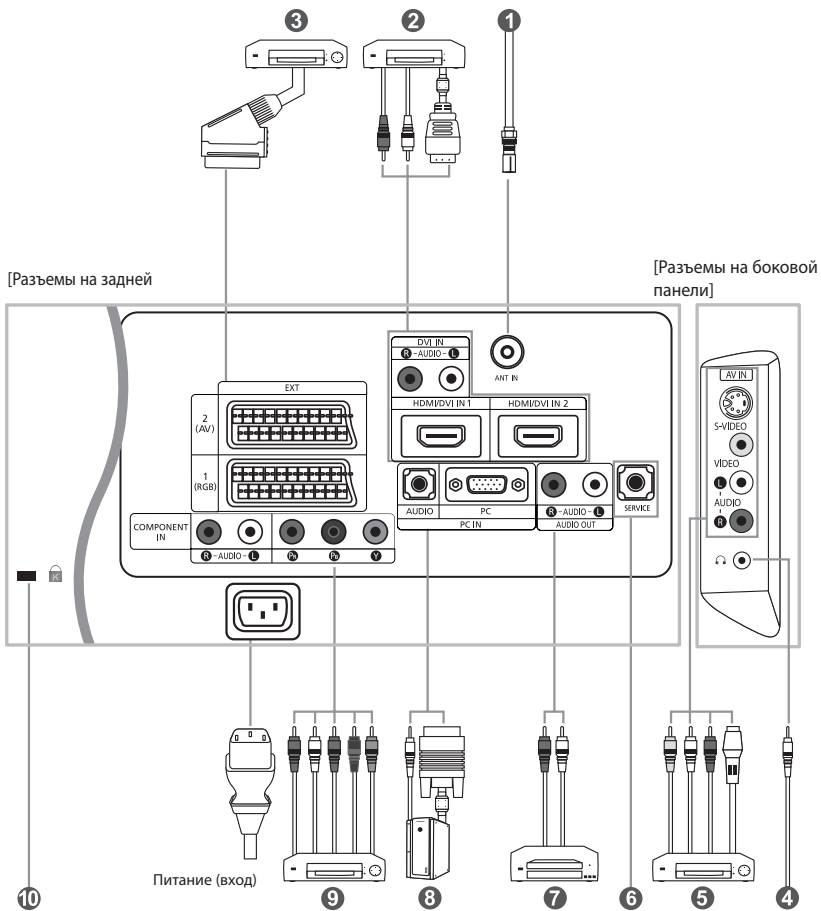

- Перед тем, как подключить внешнее устройство к телевизору, убедитесь, что питание телевизора отключено.
- Подсоединяя внешнее устройство, проследите, чтобы цвет соединительного разъема совпадал с цветом кабеля.

1 Подключение к антенне или сети кабельного телевидения

Для просмотра телевизионных каналов необходимо, чтобы сигнал поступал от одного из следующих источников:

- От внешней антенны / Из сети кабельного телевидения / Из сети спутникового телевидения

2 Подключение через интерфейс HDMI/DVI

- Этот разъем поддерживает подключение AV-устройств с интерфейсом HDMI (приставки, проигрыватели DVD, AV-ресиверы и цифровые телевизоры).

- При соединении двух устройств HDMI дополнительный аудиокабель не требуется.

➤ Что такое HDMI?

- "High Definition Multimedia Interface" позволяет передавать цифровые видеоданные высокого разрешения и многоканальные цифровые аудиосигналы (5.1 каналов).

- Разъем HDMI/DVI поддерживает DVI-соединение с дополнительным устройством с помощью соответствующего кабеля (в комплект не входит). Различие между HDMI и DVI состоит в том, что устройство HDMI меньше по размеру, имеет установленную функцию кодирования HDCP (High Bandwidth Digital Copy Protection) и поддерживает многоканальные цифровые аудиосигналы.

- Используйте разъем HDMI/DVI для соединения с внешним устройством с интерфейсом DVI.

➤ Для соединения необходимо использовать кабель DVI-HDMI или переходник DVI-HDMI, а также разъем "R - AUDIO - L" на устройстве с интерфейсом DVI для выхода звука.

- При подключении данного устройства с помощью разъема HDMI или DVI к видеопроставке, DVD-проигрывателю, игровой консоли и т.п. убедитесь, что был установлен совместимый режим видеовыхода, как показано в таблице ниже. Несоблюдение указаний может привести к искажению изображения, его искажению или исчезновению.

➤ Поддерживаемые режимы для DVI или HDMI

	480i	480p	576i	576p	720p	1080i
50 Гц	X	O	X	O	O	O
60 Гц	X	O	X	X	O	O
Компонент	O	O	O	O	O	O

- Не пытайтесь подключать разъем HDMI/DVI к компьютеру или графической карте портативного компьютера. (При этом отобразится пустой экран)

3 Подключение видеопроставки, видеомагнитофона или проигрывателя DVD

- Присоедините кабель SCART видеомагнитофона или проигрывателя DVD к разъему SCART видеомагнитофона или проигрывателя DVD.

- Если требуется подключить к телевизору одновременно телевизионную приставку и видеомагнитофон (или проигрыватель DVD), необходимо подключить телевизионную приставку к видеомагнитофону (или проигрывателю DVD), после чего подключить видеомагнитофон (или проигрыватель DVD) к телевизору.

5 Подключение внешних аудио/видео устройств

- Соедините кабели RCA или S-VIDEO с внешним AV устройством, например, видеомагнитофоном, проигрывателем DVD или видеокамерой.

- Соедините с помощью аудиокабелей RCA разъемы "R - AUDIO - L", расположенные на задней панели телевизора, с соответствующими разъемами аудиовыхода AV устройства.

- Можно также подсоединить наушники к выходу для наушников (4) расположенному на задней панели телевизора. При подключенных наушниках звук не воспроизводится через встроенные громкоговорители телевизора.

6 Разъем SERVICE (Техническое обслуживание)

- Подключение может выполняться только квалифицированным инженером.

7 Подключение к выходам АУДИО

- Подсоедините аудиокабели с разъемами RCA к выходным гнездам "R - AUDIO - L" на задней панели вашего телевизора, а другие концы кабелей к соответствующим гнездам аудиовыхода на усилителе или системе домашнего кинотеатра.

8 Подключение компьютера

- Соедините с помощью кабеля с разъемами D-Sub (покупается отдельно) разъем "PC (PC IN)", расположенный на задней панели телевизора, и видеокарту компьютера.

- Подсоедините один конец стерео аудиокабеля (покупается отдельно) к разъему "AUDIO (PC IN)" на задней панели телевизора, другой конец к разъему "Audio Out" звуковой карты компьютера.

9 Подключение устройств с компонентным видеовыходом (DTV/DVD)

- Соедините с помощью кабелей для компонентного видеосигнала (покупаются отдельно) разъемы компонентного видеовыхода ("Pr", "Pb", "Y"), расположенные на задней панели телевизора, с соответствующими разъемами видеовыхода устройства цифрового телевидения (DTV) или проигрывателя DVD.

- Если требуется подключить к телевизору одновременно телевизионную приставку и устройство DTV (или проигрыватель DVD), необходимо подключить телевизионную приставку к устройству DTV (или проигрывателю DVD), после чего подключить устройство DTV (или проигрыватель DVD) к гнездам компонентного сигнала ("Pr", "Pb", "Y") телевизора.

- Разъемы Y, Pr и Pb устройств с компонентным сигналом (DTV или DVD) иногда имеют маркировку Y, B-Y и R-Y или Y, Cb и Cr.

- Соедините с помощью аудиокабелей RCA (покупаются отдельно) разъемы "R - AUDIO - L", расположенные на задней панели телевизора, с соответствующими разъемами аудиовыхода устройства DTV или проигрывателя DVD.

- Этот телевизор с ЖК-дисплеем обеспечивает оптимальное разрешение изображения в режиме 720p.

- Этот телевизор с ЖК-дисплеем обеспечивает максимальное разрешение изображения в режиме 1080i.

10 Замок "Кенсингтон"

- Замок "Кенсингтон" (покупается отдельно) – это устройство для защиты телевизора при использовании его в общественных местах.

- Чтобы получить информацию о защитном устройстве, обратитесь к торговому представителю, у которого Вы приобрели телевизор.

- Местонахождение разъема для замка "Кенсингтон" может меняться в зависимости от модели.

Пульт дистанционного управления

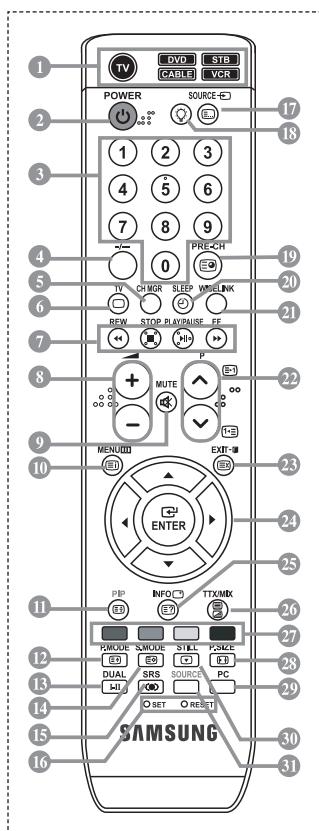

- 1 Выбор устройства для управления с помощью пульта дистанционного управления Samsung (TV, DVD, STB, CABLE, VCR) (см. стр. 36-40).
 - 2 Кнопка режима ожидания
 - 3 Цифровые кнопки для прямого выбора каналов
 - 4 Выбор одно/двухцифрового канала
 - 5 Отображение на экране "Управление Каналами".
 - 6 Прямой выбор режима телевизора
 - 7 Управление видеомаягитфом/DVD-проигрывателем: перемотка назад, остановка, воспроизведение/пауза, перемотка вперед
 - 8 Уменьшение громкости
9 Увеличение громкости
 - 9 Временное выключение звука
 - 10 Вызов меню и подтверждение внесенных изменений
 - 11 Режим картинки в картинке вкл./выкл.
 - 12 Выбор варианта настройки изображения
 - 13 Выбор звукового эффекта
 - 14 Выбор режима звука
 - 15 Выбор SRS TSXT
 - 16 **SET**: Выбор одного из 5 различных устройств - телевизор, DVD-проигрыватель, телеприставка, кабельное телевидение, видеомаягитфом.
RESET: Если пульт дистанционного управления не работает, замените батарейки, после чего нажмите и удерживайте кнопку "RESET" в течение 2-3 секунд перед его использованием.
 - 17 Выбор имеющихся источников сигнала
 - 18 При нажатии этой кнопки некоторые кнопки на пульте дистанционного управления (например, кнопки громкости, переключения каналов и кнопка MUTE) будут подсвечены на несколько секунд, а потом погаснут для экономии заряда батареи. Данная функция позволяет использовать пульт дистанционного управления ночью или в условиях недостаточного освещения
 - 19 Предыдущий канал
 - 20 Автоматическое выключение
 - 21 Данная функция позволяет загружать и просматривать или воспроизводить сохраненные фотографии (JPEG) и аудиофайлы (MP3) на телевизоре.
 - 22 P: Следующий канал
P: Предыдущий канал
 - 23 Выход из экранного меню
 - 24 Управление курсором в меню
 - 25 Используется для просмотра информации о станции вещания
 - 26 Выбор размера изображения
 - 26 Прямой переход в режим ПК
 - 30 Стоп-кадр
 - 31 выбор источника сигнала
- ### Функции телетекста
- 6 Выход из режима телетекста
 - 10 Страница содержания телетекста
 - 11 Фиксация страницы телетекста
 - 12 Выбор размера телетекста
 - 14 Сохранение телетекста
 - 17 Выбор режима телетекста (LIST/FLOW)
 - 19 Дополнительная страница телетекста
 - 22 P: Следующая страница телетекста
P: Предыдущая страница телетекста
 - 23 Отмена телетекста
 - 25 Показ скрытого текста
 - 26 Поечередный выбор режима "Teletext", "Double" или "Mix".
 - 27 Выбор темы Fastext

➤ Яркий свет может повлиять на работу пульта ДУ.

➤ Это специальный пульт дистанционного управления для людей с плохим зрением. На кнопках включения питания, переключения каналов и настройки громкости имеются точки букв шрифта Брайля.

Установка батарей в пульт ДУ

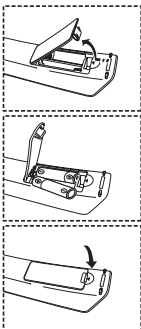

1. Поднимите крышку на задней поверхности пульта дистанционного управления вверх, как показано на рисунке.
2. Установите две батареи размера AAA.
 - Убедитесь, что знаки "+" и "-" на батареях соответствуют схеме, изображенной внутри отсека для установки батарей.
3. Установите крышку на место.
 - Извлеките батареи и храните их в прохладном сухом месте, если вы не будете использовать пульт ДУ в течение длительного времени. Пульт ДУ может использоваться на расстоянии до 7 метров от телевизора. При использовании телевизора в обычном режиме батарей хватает примерно на один год.

➤ Если не работает пульт ДУ, проверьте следующее:

1. Включено ли питание телевизора?
2. Не перепутаны ли положительный и отрицательный полюса батарей?
3. Не израсходован ли ресурс батарей?
4. Не произошел ли перебой электропитания? Не отключен ли шнур питания?
5. Нет ли поблизости специальной люминесцентной лампы или неоновой вывески?

Включение и выключение телевизора

Шнур питания подсоединен к соответствующему гнезду на задней панели телевизора.

1. Вставьте шнур питания в соответствующую розетку.
 - На передней панели телевизора загорится индикатор режима ожидания.
2. Нажмите кнопку **⏻** на передней панели телевизора.
 - Можно также нажать кнопку **POWER** **⏻** или кнопку **TV** **Ⓜ** на пульте дистанционного управления, чтобы включить телевизор.
 - Автоматически выбирается программа, которую вы просматривали последней.
3. Нажмите цифровую кнопку (0~9) или кнопку изменения номера канала **Ⓜ/Ⓜ** на пульте дистанционного управления или кнопку **< C/P. Ⓜ >** находящуюся справа на панели телевизора.
 - Когда вы в первый раз включаете телевизор, необходимо выбрать язык, который будет использоваться при отображении меню.
4. Чтобы выключить телевизор, нажмите кнопку **POWER** **⏻** еще раз.

Перевод телевизора в режим ожидания

Для уменьшения количества энергии, потребляемой телевизором, вы можете перевести телевизор в режим ожидания. Имеет смысл использовать режим ожидания, если требуется прервать просмотр на небольшое время (например, на время обеда).

1. Нажмите кнопку **POWER** **⏻** на пульте ДУ.
 - Экран гаснет, и на передней панели телевизора появляется синего индикатор режима ожидания.
2. Чтобы вновь включить телевизор, просто нажмите кнопку **POWER** **⏻**, цифровую кнопку **(0~9)** или кнопку увеличения/уменьшения номера канала **Ⓜ/Ⓜ** на пульте ДУ.
 - Не оставляйте телевизор в режиме ожидания надолго (например, когда вы уезжаете в отпуск).
Рекомендуется также отключить телевизор от сетевой розетки и от антенны.

Plug & Play

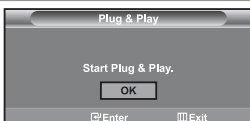

При первом включении телевизора автоматически и последовательно будут выбраны несколько основных параметров для настройки пользователем. Имеются следующие параметры:

1. Нажмите кнопку **POWER** **⏻** на пульте ДУ.
Отображается сообщение "Start Plug & Play" с выбранным вариантом "OK".
2. С помощью кнопки **▲** или **▼** выберите необходимый язык.
Нажмите кнопку **ENTER**, чтобы подтвердить ваш выбор.
3. Отображается сообщение "Проверьте антенный вход" с выбранным вариантом "OK". Нажмите кнопку **ENTER**.
 - Убедитесь, что кабель антенны подключен правильно.
4. Используя кнопку **▲** или **▼**, выберите страну.
Нажмите кнопку **ENTER**, чтобы подтвердить ваш выбор.
5. Отобразится меню "Автонастройка" с выбранным пунктом "Пуск". Нажмите кнопку **ENTER**.
 - Поиск каналов начнется и закончится автоматически. После того, как будут сохранены все доступные каналы, появится меню "Установка часов".
 - Нажмите кнопку **ENTER** в любое время, чтобы прервать процесс сохранения.
6. Нажмите кнопку **ENTER**.
Выберите "Часов" и "Минут" с помощью кнопки **◀** или **▶**.
Установите "Часов" и "Минут" с помощью кнопки **▲** или **▼**.
 - Можно также установить "Часов" и "Минут" с помощью кнопок с цифрами на пульте дистанционного управления.
7. Нажмите кнопку **ENTER** для подтверждения ваших настроек.

- **Язык:** Выберите язык.
- **Страна:** Выберите страну.
- **Автонастройка:** Автоматически ищет и сохраняет доступные каналы.
- **Установка часов:** Устанавливает время для встроенных часов телевизора.

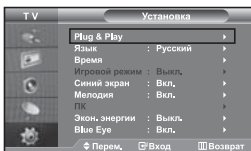

Если нужно сбросить настройки этой функции...

1. Чтобы открыть меню, нажмите кнопку **MENU**.
Нажимая кнопку **▲** или **▼**, выберите пункт "Установка", а затем нажмите кнопку **ENTER**.
2. Чтобы выбрать функцию "Plug & Play", нажмите кнопку **ENTER** еще раз.
3. Появится сообщение с просьбой включить функцию Plug & Play.

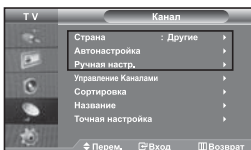

- Автоматическое сохранение каналов

- Сохранение каналов вручную

Автоматическое сохранение каналов

Для автоматического сохранения каналов можно выполнить поиск каналов в доступных частотных диапазонах (доступность конкретных диапазонов зависит от страны, в которой вы находитесь). Автоматически назначаемые при этом номера программ могут не соответствовать фактическим или желаемым номерам программ. Однако вы можете отсортировать номера вручную и удалить ненужные каналы.

1. Чтобы открыть меню, нажмите кнопку **MENU**.
Нажимая кнопку **▲** или **▼**, выберите пункт "Канал", а затем нажмите кнопку **ENTER**.
2. Нажмите кнопку **ENTER**, чтобы выбрать функцию "Страна".
3. Используя кнопку **▲** или **▼**, выберите страну.
Нажмите кнопку **ENTER**, чтобы подтвердить ваш выбор.
4. Нажимая кнопку **▲** или **▼**, выберите пункт "Автонастройка", а затем нажмите кнопку **ENTER**.
5. Нажмите кнопку **ENTER**.
 - Будут сохранены все доступные каналы.
 - Чтобы прервать сохранение каналов и вернуться в меню "Канал", нажмите кнопку **ENTER**.
6. После того, как будут сохранены все доступные каналы, на экране появится меню "Сортировка".

Сохранение каналов вручную

Можно сохранить до 100 каналов, включая каналы, транслируемые по кабельным сетям. При сохранении каналов вручную можно выбрать:

- ◆ **Сохранить или нет каждый из найденных каналов.**
- ◆ **Номер программы для идентификации каждого сохраненного канала.**

1. Чтобы открыть меню, нажмите кнопку **MENU**.
Нажимая кнопку **▲** или **▼**, выберите пункт "Канал", а затем нажмите кнопку **ENTER**.
2. Нажимая кнопку **▲** или **▼**, выберите пункт "Ручная настр.", а затем нажмите кнопку **ENTER**.
3. Нажмите кнопку **ENTER**, чтобы выбрать функцию "Программа".
4. Чтобы назначить каналу номер программы, выберите нужный номер, нажимая кнопку **▲** или **▼**, затем нажмите кнопку **ENTER**.
 - Можно также задать номер программы нажатием цифровых кнопок на пульте ДУ.

5. Нажимая кнопку ▲ или ▼, выберите пункт "Система цвета", а затем нажмите кнопку **ENTER**.
6. Повторно нажимайте кнопку ▲ или ▼, чтобы выбрать необходимую систему цвета, а затем нажмите кнопку **ENTER**.
7. Нажимая кнопку ▲ или ▼, выберите пункт "Система звука", а затем нажмите кнопку **ENTER**.
8. Повторно нажимайте кнопку ▲ или ▼, чтобы выбрать необходимую систему звука, а затем нажмите кнопку **ENTER**.
 - Если слышен странный звук или звук не слышен вообще, еще раз выберите систему звука.
9. Если Вам известен номер канала, который необходимо сохранить, нажмите кнопку ▲ или ▼, чтобы выбрать "Канал". Нажмите кнопку **ENTER**. С помощью кнопки ▲ или ▼ выберите **C** (Радиоканал) или **S** (Кабельный канал). Выберите канал с помощью кнопки ▶. Нажимая кнопку ▲ или ▼ у, выберите нужный номер, а затем нажмите кнопку **ENTER**.
 - Режимы каналов: **P** (режим программы), **C** (режим радиоканалов), **S** (режим кабельных каналов)
 - Можно также выбрать канал с помощью цифровых кнопок на пульте дистанционного управления.
10. Если номера каналов не известны, выберите "Поиск" с помощью кнопки ▲ или ▼. Нажмите кнопку **ENTER**. Произведите поиск с помощью кнопки ▲ или ▼, и нажмите кнопку **ENTER**.
11. Нажимая кнопку ▲ или ▼, выберите меню "Сохранение". Нажмите кнопку **ENTER**, чтобы выбрать функцию "OK".
12. Повторите шаги с **3** по **11** для каждого канала, который нужно сохранить.

- **Программа:** Выбирает номер программы для канала.
- **Система цвета:** Устанавливает поддерживаемую систему цвета.
- **Система звука:** Устанавливает поддерживаемую систему звука.

- **Канал:** Выбирает канал.
- **Поиск:** Определяет частоту канала.
- **Сохранение:** Сохраняет установки.

Использование Управление Каналами

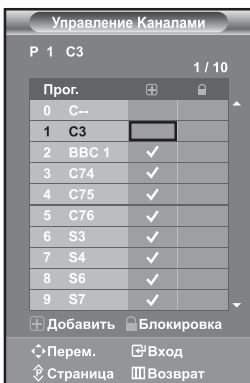

Настройка каналов в соответствии со своими предпочтениями. Можно без проблем удалить, добавить или заблокировать необходимый канал.

1. Чтобы открыть меню, нажмите кнопку **MENU**. Нажимая кнопку ▲ или ▼, выберите пункт "Канал", а затем нажмите кнопку **ENTER**.
2. Нажимая кнопку ▲ или ▼, выберите пункт "Управление Каналами", а затем нажмите кнопку **ENTER**.
3. Нажмите кнопку **ENTER** еще раз, чтобы выбрать функцию "Управление Каналами".
4. Нажмите кнопку ▶ для выбора строки []
5. Нажмите кнопку ▲ или ▼, чтобы выбрать нежелательный канал, а затем нажмите кнопку **ENTER** для его отмены.
6. Повторите действия пункта 5 для каждого выбираемого или отменяемого канала.
7. Чтобы выйти, нажмите кнопку **EXIT**.

➤ Индикация " " активна, когда для параметра "Замок" установлено значение "Вкл."

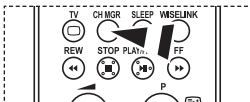

Эти параметры можно также установить, нажав кнопку **CH MGR** на пульте ДУ.

Включение “Замок”

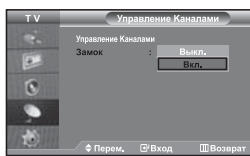

Данная функция, путем отключения звука и изображения, предотвратит просмотр нежелательных программ детьми. Блокировку нельзя снять с помощью кнопок на боковой панели. Параметры Защиты от детей могут быть изменены только с пульта ДУ, поэтому держите его в недоступном для детей месте.



1. Чтобы открыть меню, нажмите кнопку **MENU**. Нажимая кнопку \blacktriangle или \blacktriangledown , выберите пункт “Канал”, а затем нажмите кнопку **ENTER**.
2. Нажимая кнопку \blacktriangle или \blacktriangledown , выберите пункт “Управление Каналами”, а затем нажмите кнопку **ENTER**.
3. Нажимая кнопку \blacktriangle или \blacktriangledown , выберите пункт “Замок”, а затем нажмите кнопку **ENTER**.
4. Нажмите кнопку \blacktriangle или \blacktriangledown , чтобы выбрать параметр “Вкл.”. Нажмите кнопку **ENTER**.
5. Нажимая кнопку \blacktriangle или \blacktriangledown , выберите пункт “Управление Каналами”, а затем нажмите кнопку **ENTER**.
6. Нажмите кнопку \blacktriangleright для выбора строки “ $\mathbf{\square}$ ”.
7. Нажмите кнопку \blacktriangle или \blacktriangledown для выбора каналов, которые необходимо заблокировать, затем нажмите кнопку **ENTER**.
8. Повторите действия пункта 7 для каждого блокируемого или разблокируемого канала.
9. Чтобы выйти, нажмите кнопку **EXIT**.

➤ Выберите значение “Вкл.” или “Выкл.” для параметра “Замок”, чтобы быстро активизировать или заблокировать каналы, выбранные в строке “ $\mathbf{\square}$ ”.

Сортировка сохраненных каналов

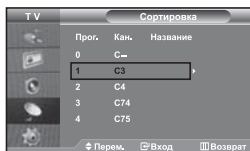

Вы можете переставить номера двух каналов, чтобы :

- ◆ Изменить порядок следования автоматически сохраненных каналов.
- ◆ Присвоить легко запоминаемые номера программ каналам, которые вы смотрите наиболее часто.

1. Чтобы открыть меню, нажмите кнопку **MENU**. Нажимая кнопку \blacktriangle или \blacktriangledown , выберите пункт “Канал”, а затем нажмите кнопку **ENTER**.
2. Нажимая кнопку \blacktriangle или \blacktriangledown , выберите пункт “Сортировка”, а затем нажмите кнопку **ENTER**.
3. Повторно нажимайте кнопку \blacktriangle или \blacktriangledown для выбора канала, который необходимо изменить. Нажмите кнопку **ENTER**.
 - Номер и название выбранного канала перемещаются вправо.
4. При помощи кнопки \blacktriangle или \blacktriangledown выберите номер программы, на который вы хотите переместить канал, а затем нажмите кнопку **ENTER**.
 - Выбранный канал обменивается местами с каналом, которому ранее был присвоен этот номер программы.
5. Повторите шаги 3 и 4 для сортировки другого канала.
6. Чтобы выйти, нажмите кнопку **EXIT**.

Присвоение каналам названий

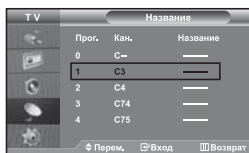

Названия каналов будут присвоены автоматически, если вместе с сигналом телевещания передается информация о канале.

Эти названия можно изменить по собственному желанию.

1. Чтобы открыть меню, нажмите кнопку **MENU**. Нажимая кнопку **▲** или **▼**, выберите пункт "Канал", а затем нажмите кнопку **ENTER**.
2. Нажимая кнопку **▲** или **▼**, выберите пункт "Название", а затем нажмите кнопку **ENTER**.
3. Если нужно переименовать канал, выберите его при помощи кнопки **▲** или **▼**. Нажмите кнопку **ENTER**.
 - Вокруг поля названия отображается строка выбора.

Для того, чтобы...	Выполните...
выбрать букву, цифру или символ	Нажмите кнопку ▲ или ▼
перейти к следующей позиции	Нажмите кнопку ▶
вернуться к предыдущей позиции	Нажмите кнопку ◀
Подтвердить название	Нажмите кнопку ENTER

- Имеющиеся символы :
Буквы алфавита (A~Z) / Цифры (0~9) / Специальные символы (-, пробел)
5. Повторите шаги с **3** по **4** для каждого канала, которому требуется присвоить новое имя.
 6. Чтобы выйти, нажмите кнопку **EXIT**.

Точная настройка на принимаемый сигнал канала

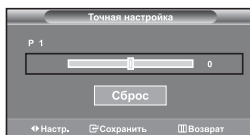

Для достижения оптимального качества приема подстройте требуемый канал вручную с помощью функции точной настройки.

1. Чтобы напрямую выбрать канал для точной настройки, используйте цифровые кнопки.
2. Чтобы открыть меню, нажмите кнопку **MENU**. Нажимая кнопку **▲** или **▼**, выберите пункт "Канал", а затем нажмите кнопку **ENTER**.
3. Нажимая кнопку **▲** или **▼**, выберите пункт "Точная настройка", а затем нажмите кнопку **ENTER**.
4. Нажмите кнопку **◀** или **▶** для выполнения точной настройки. Нажмите кнопку **ENTER**.
5. Чтобы выйти, нажмите кнопку **EXIT**.
 - В строке канала справа от номера сохраненного канала, настроенного с помощью функции точной настройки, появится звездочка "*". Номер канала высветится красным цветом.
 - Чтобы сбросить точную настройку, с помощью кнопки **▲** или **▼** выберите поле "Сброс", а затем нажмите кнопку **ENTER**.

Изменение режима изображения

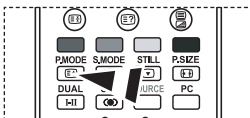
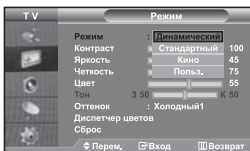

Можно также нажать кнопку **R.MODE** (Режим изображения) на пульте ДУ, чтобы выбрать параметры изображения.

Вы можете выбрать тип изображения на свой вкус.

1. Чтобы открыть меню, нажмите кнопку **MENU**. Нажимая кнопку **▲** или **▼**, выберите пункт "Изображение", а затем нажмите кнопку **ENTER**.
2. Нажмите кнопку **ENTER**, чтобы выбрать "Режим". Нажмите кнопку **ENTER** еще раз.
3. Чтобы выбрать необходимый режим изображения, нажмите кнопку **▲** или **▼**. Нажмите кнопку **ENTER**.
4. Чтобы выйти, нажмите кнопку **EXIT**.

- **Динамический:** для просмотра изображения с высокой четкостью в ярко освещенном помещении.
- **Стандартный:** для просмотра изображения при нормальном освещении.
- **Кино:** для просмотра изображения в темном помещении.
- **Польз.:** для просмотра изображения с любимыми настройками.
(См. раздел "Настройка параметров изображения")

- Режим изображения необходимо отдельно настроить для каждого источника входного сигнала.
- Нажав "Сброс", можно восстановить стандартные настройки изображения.
(См. раздел "Возврат параметров изображения к заводским настройкам" на стр. 14)

Настройка параметров изображения

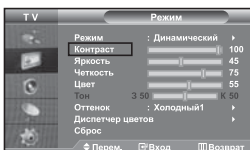

Изображение, отображаемое на экране телевизора, можно настроить, изменяя описанные ниже параметры.

1. Чтобы выбрать вариант настройки изображения, следуйте инструкциям 1-3 раздела "Изменение режима изображения".
2. Чтобы выбрать необходимый параметр, нажмите кнопку **▲** или **▼**. Нажмите кнопку **ENTER**.
3. Чтобы увеличить или уменьшить значение параметра, нажмите кнопку **◀** или **▶**. Нажмите кнопку **ENTER**.
4. Чтобы выйти, нажмите кнопку **EXIT**.

- **Контраст:** настраивает соотношение между наиболее яркими и темными участками объектов и фона.
- **Яркость:** настраивает яркость экрана.
- **Четкость:** делает объекты более четкими или размытыми.
- **Цвет:** настраивает цвета, делая их более светлыми или темными.
- **Тон (Только для NTSC):** настраивает цвет объектов – добавляет красноватый или зеленоватый оттенок, придавая объектам более естественный вид.

- Установленные значения сохраняются в соответствии с выбранным режимом изображения.
- В режиме ПК можно настроить только "Контраст", "Яркость" и "Цвет"

Изменение цветового оттенка

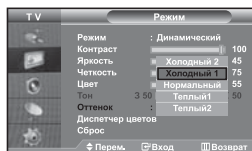

Можно выбрать наиболее удобные для просмотра цветовые оттенки.

1. Чтобы выбрать вариант настройки изображения, следуйте инструкциям 1-3 раздела "Изменение режима изображения" на стр. 12.
2. Нажимая кнопку **▲** или **▼**, выберите пункт "Оттенок", а затем нажмите кнопку **ENTER**.
3. Чтобы выбрать параметры оттенков, нажимайте кнопку **▲** или **▼**. Нажмите кнопку **ENTER**.
4. Чтобы выйти, нажмите кнопку **EXIT**.

- **Холодный 2:** изменяет цветовую температуру, придавая цветовой гамме более насыщенный голубоватый оттенок, чем Холодный 1.
- **Холодный 1:** придает белому цвету голубоватый оттенок.
- **Нормальный:** сохраняет белый цвет.
- **Теплый 1:** придает белому цвету красноватый оттенок.
- **Теплый 2:** изменяет цветовую температуру, придавая цветовой гамме более насыщенный красноватый оттенок, чем Теплый 1.

➤ Установленные значения сохраняются соответственно для выбранного режима изображения.

Настройка оттенка с нужным компонентом цвета

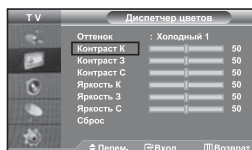

Пользователь может настроить оттенок изображения с нужным компонентом цвета.

1. Чтобы выбрать вариант настройки изображения, следуйте инструкциям 1-3 раздела "Изменение режима изображения" на стр. 12.
2. Нажимая кнопку **▲** или **▼**, выберите пункт "Диспетчер цветов", а затем нажмите кнопку **ENTER**.
3. Нажмите кнопку **▲** или **▼** для выбора определенного параметра. Нажмите кнопку **ENTER**.
4. Нажимайте кнопку **◀** или **▶** для уменьшения или увеличения значения определенного параметра. Нажмите кнопку **ENTER**.
5. Чтобы выйти, нажмите кнопку **EXIT**.

- **Контраст К:** Уменьшение или усиление интенсивности красного компонента цвета границы между объектами и фоном.
- **Контраст З:** Уменьшение или усиление интенсивности зеленого компонента цвета границы между объектами и фоном.
- **Контраст С:** Уменьшение или усиление интенсивности синего компонента цвета границы между объектами и фоном.
- **Яркость К:** Настройка яркости красного компонента цвета всего экрана.
- **Яркость З:** Настройка яркости зеленого компонента цвета всего экрана.
- **Яркость С:** Настройка яркости синего компонента цвета всего экрана.
- **Сброс:** Сброс всех настроек до значений по умолчанию.

➤ В окне "Диспетчер цветов" нельзя выбрать "Оттенок".

Возврат параметров изображения к заводским настройкам

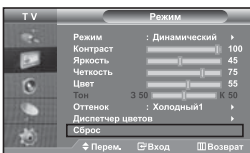

Для параметров изображения можно вернуть заводские настройки.

1. Чтобы выбрать вариант настройки изображения, следуйте инструкциям 1-3 раздела "Изменение режима изображения" на стр. 12.
 2. Нажимая кнопку **▲** или **▼**, выберите пункт "Сброс", а затем нажмите кнопку **ENTER**.
 3. Чтобы выйти, нажмите кнопку **EXIT**.
- Функция "Сброс" будет установлена для каждого режима изображения.

Изменение размера изображения

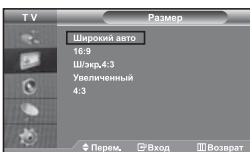

Вы можете выбрать размер изображения на свой вкус.

1. Чтобы открыть меню, нажмите кнопку **MENU**. Нажимая кнопку **▲** или **▼**, выберите пункт "Изображение", а затем нажмите кнопку **ENTER**.
2. Нажимая кнопку **▲** или **▼**, выберите пункт "Размер", а затем нажмите кнопку **ENTER**.
3. Выберите требуемый пункт меню, нажимая кнопку **▲** или **▼**. Нажмите кнопку **ENTER**.
4. Чтобы выйти, нажмите кнопку **EXIT**.

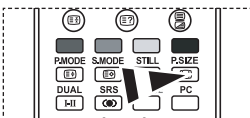

Эти параметры можно выбрать с помощью кнопки **P.SIZE** (Размер изображения) на пульте дистанционного управления.

- **Широкий авто**: автоматически увеличивает изображение до формата широкого экрана "16:9".
- **16:9**: изменяет формат изображения до 16:9 как для DVD или широкоформатного режима просмотра телепрограмм.
- **Широкий 4:3**: увеличивает изображения более чем 4:3.
- **Увеличенный**: Увеличивает изображение формата 16:9 (в вертикальном направлении) на весь экран.
- **4:3**: Это стандартная установка для видеоизображения или обычного режима просмотра телепрограмм.

- Функция "Широкий авто" доступна только в режимах "TV", "Внеш.1", "Внеш.2", "AV" и "S-Video".
- В режиме ПК можно настроить только режим "16:9" и "4:3".
- **Увеличенный**: Выберите с помощью кнопки **◀** или **▶**. Используйте кнопку **▲** или **▼** для перемещения изображения вверх или вниз. Выберите , а затем используйте кнопку **▲** или **▼** для увеличения или уменьшения размера изображения в вертикальном направлении.
- **Широкий 4:3**: Перемещайте экран вверх/вниз, используя кнопку **▲** или **▼**, предварительно выбрав значок с помощью кнопки **▶** или **ENTER**.

Настройка параметра Широкий авто (4:3)

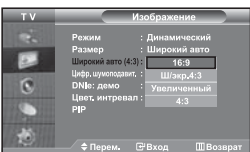

Настройка размера изображения 4:3 в соответствии с входным сигналом

1. Чтобы открыть меню, нажмите кнопку **MENU**. Нажимая кнопку **▲** или **▼**, выберите пункт "Изображение", а затем нажмите кнопку **ENTER**.
 2. Нажимая кнопку **▲** или **▼**, выберите пункт "Широкий авто (4:3)", а затем нажмите кнопку **ENTER**.
 3. Выберите требуемый пункт меню, нажимая кнопку **▲** или **▼**. Нажмите кнопку **ENTER**.
 4. Чтобы выйти, нажмите кнопку **EXIT**.
- Эти функции не работают в режиме "Компонентный", "ПК", "HDMI1", "HDMI2".

- **16:9**: Изменяет формат изображения до 16:9, как для DVD или широкоформатного режима просмотра телепрограмм.
- **Широкий 4:3**: увеличение изображения более чем 4:3
- **Увеличенный**: Увеличивает изображение формата 16:9 (в вертикальном направлении) на весь экран
- **4:3**: Это стандартная установка для видео изображения или обычного режима просмотра телепрограмм.

Режим стоп-кадра

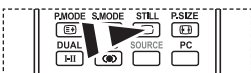

С помощью кнопки **STILL** вы можете временно остановить изображение. Нажмите кнопку еще раз, чтобы отменить режим стоп-кадра.

Цифровое подавление шума

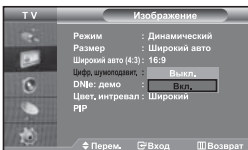

Если принимаемый телевизионный сигнал слабый, включите функцию **Цифровой шумоподавитель (Digital NR)**, чтобы снизить помехи и устранить двоение изображения на экране.

1. Чтобы открыть меню, нажмите кнопку **MENU**. Нажимая кнопку **▲** или **▼**, выберите пункт "Изображение", а затем нажмите кнопку **ENTER**.
2. Нажимая кнопку **▲** или **▼**, выберите пункт "Цифр. шумоподавитель", а затем нажмите кнопку **ENTER**.
3. Нажимая кнопку **▲** или **▼**, выберите пункт "Вкл." или "Выкл.". Нажмите кнопку **ENTER**.
4. Чтобы выйти, нажмите кнопку **EXIT**.

DNIe: демо (Digital Natural Image engine)

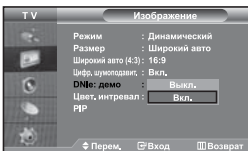

Новая технология **Samsung** позволяет получать более четкое изображение с улучшенными параметрами контраста и белого цвета. Новый алгоритм коррекции изображения дает возможность создавать более яркое и четкое изображение. Технология **DNIe** позволяет адаптировать для просмотра любые сигналы. Можно оценить, как **DNIe** улучшает изображение, когда для режима

DNIe: демо установлено значение **Вкл.**

1. Чтобы открыть меню, нажмите кнопку **MENU**. Нажимая кнопку **▲** или **▼**, выберите пункт "Изображение", а затем нажмите кнопку **ENTER**.
 2. Нажимая кнопку **▲** или **▼**, выберите пункт "DNIe: демо", а затем нажмите кнопку **ENTER**.
 3. Нажимая кнопку **▲** или **▼**, выберите пункт "Вкл." или "Выкл.". Нажмите кнопку **ENTER**.
 4. Чтобы выйти, нажмите кнопку **EXIT**.
- Эти функции не работают в режиме ПК.
 - Функция DNIe: демо используется для демонстрации разницы в качестве изображения при использовании технологии DNIe и без нее.
 - По умолчанию функция DNIe включена.

Настройка Цветовое пространство

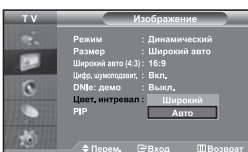

Цветовое пространство - это цветовая матрица, состоящая из **красного, зеленого и синего цветов**. Выберите необходимое цветовое пространство и ощутите всю гамму естественных цветов.

1. Чтобы открыть меню, нажмите кнопку **MENU**. Нажимая кнопку **▲** или **▼**, выберите пункт "Изображение", а затем нажмите кнопку **ENTER**.
2. Нажимая кнопку **▲** или **▼**, выберите пункт "Цвет. интэрвал", а затем нажмите кнопку **ENTER**.
3. Нажимая кнопку **▲** или **▼**, выберите пункт "Широкий" или "Авто". Нажмите кнопку **ENTER**.
4. Чтобы выйти, нажмите кнопку **EXIT**.

- **Широкий:** в режиме широкого цветового пространства обеспечивается глубина и насыщенность цветов.
- **Авто:** в режиме автоматического цветового пространства настройка естественных оттенков выполняется автоматически с помощью программы.

Просмотр изображений в режиме “Картинка в картинке” (PIP)

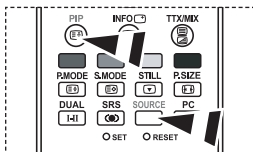
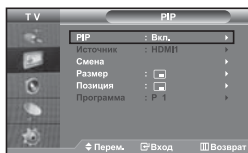

Чтобы включить или выключить функцию “PIP” (картинка в картинке), нажмите кнопку PIP на пульте ДУ.

Можно вывести на экран внутри основного изображения дополнительное изображение (выбранной телепрограммы или от внешнего источника видеосигнала). Таким образом можно просматривать изображение выбранной телепрограммы или от любого подключенного источника видеосигнала, не прерывая просмотра основного изображения.

1. Чтобы открыть меню, нажмите кнопку **MENU**. Нажимая кнопку **▲** или **▼**, выберите пункт “Изображение”, а затем нажмите кнопку **ENTER**.
2. Нажимая кнопку **▲** или **▼**, выберите пункт “PIP”, а затем нажмите кнопку **ENTER**.
3. Нажмите кнопку **ENTER** еще раз. Нажимая кнопку **▲** или **▼**, выберите пункт “Вкл.”, а затем нажмите кнопку **ENTER**.
 - Если активирована функция PIP, для основного изображения устанавливается размер “16:9”.
4. Нажимая кнопку **▲** или **▼**, выберите пункт “Источник”, а затем нажмите кнопку **ENTER**. С помощью кнопки **▲** или **▼** выберите источник сигнала для окна дополнительного изображения, а затем нажмите кнопку **ENTER**.
 - Доступные источники сигнала для дополнительного изображения могут быть разными, в зависимости от того, какой источник выбран для основного изображения.
5. Нажимая кнопку **▲** или **▼**, выберите меню “Смена”. Чтобы поменять местами основное и дополнительное изображения, выберите параметр “Смена” и нажмите кнопку **ENTER**.
 - Основное и дополнительное изображения меняются местами.
 - Если источником основного изображения является “ПК”, параметр “Смена” будет недоступен.
6. Нажмите кнопку **▲** или **▼** для выбора “Размер” дополнительного изображения, а затем нажмите кнопку **ENTER**. С помощью кнопки **▲** или **▼** выберите размер дополнительного изображения, а затем нажмите кнопку **ENTER**.
 - Если источником основного изображения является “ПК”, параметр “Размер” будет недоступен.
7. Нажимая кнопку **▲** или **▼**, выберите пункт “Позиция”, а затем нажмите кнопку **ENTER**. Нажимая кнопку **▲** или **▼**, выберите позицию дополнительного изображения на экране, а затем нажмите кнопку **ENTER**.
8. Нажимая кнопку **▲** или **▼**, выберите пункт “Программа”, а затем нажмите кнопку **ENTER**. Вы можете выбрать канал, который будет отображаться в окне дополнительного изображения, нажимая кнопку **▲** или **▼**. Нажмите кнопку **ENTER**.
 - Функция “Прог.” доступна только в том случае, если для дополнительного изображения в качестве источника выбран телевизор.
9. Чтобы выйти, нажмите кнопку **EXIT**.

➢ Когда основное изображение поступает от игровой приставки или с диска караоке, иногда можно заметить, что цвета изображения в окне PIP становятся слегка неестественными.

- **Источник:** используется для выбора источника дополнительного изображения.
- **Смена:** используется, чтобы поменять местами основное и дополнительное изображения.
- **Размер:** используется для выбора размера дополнительного изображения.
- **Позиция:** используется для перемещения дополнительного изображения.
- **Программа:** используется для изменения программы для дополнительного изображения.

➢ **Настройки PIP** (О: Функция PIP работает, X: функция PIP не работает)

Сос.	Доп.	TV	Внеш. 1	Внеш. 2	AV	S-Video	Компонентный	ПК	HDMI1	HDMI2
TV	X	X	X	X	X	X	X	X	O	O
Внеш. 1	X	X	X	X	X	X	X	X	O	O
Внеш. 2	X	X	X	X	X	X	X	X	O	O
AV	X	X	X	X	X	X	X	X	O	O
S-Video	X	X	X	X	X	X	X	X	O	O
Компонентный	X	X	X	X	X	X	X	X	O	O
ПК	O	O	O	O	O	X	X	X	X	X
HDMI1	O	O	O	O	O	O	O	X	X	X
HDMI2	O	O	O	O	O	O	O	X	X	X

Изменение режима звука

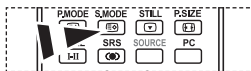
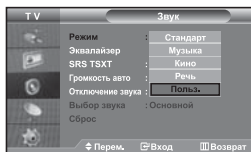

Данные параметры можно выбрать с помощью кнопки **S.MODE** на пульте дистанционного управления.

Вы можете выбрать один из перечисленных ниже специальных режимов звука, который будет использоваться во время просмотра определенной программы.

1. Чтобы открыть меню, нажмите кнопку **MENU**. Нажимая кнопку **▲** или **▼**, выберите пункт "Звук", а затем нажмите кнопку **ENTER**.
2. Нажмите кнопку **ENTER**, чтобы выбрать "Режим".
3. Последовательно нажимайте кнопку **▲** или **▼**, чтобы выбрать необходимый режим звука, а затем нажмите кнопку **ENTER**.
4. Чтобы выйти, нажмите кнопку **EXIT**.

- **Стандарт:** выбирает нормальный звуковой режим.
- **Музыка:** выбирает музыку на фоне голосов.
- **Кино:** обеспечивает живое и насыщенное звучание фильмов.
- **Речь:** выбирает голос на фоне других звуков.
- **Польз.:** выбирает пользовательские установки звука.

(См. раздел "Настройка параметров звука")

Настройка параметров звука

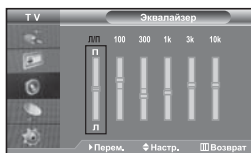

Вы можете настроить параметры звука на свой вкус.

1. Чтобы открыть меню, нажмите кнопку **MENU**. Нажимая кнопку **▲** или **▼**, выберите пункт "Звук", а затем нажмите кнопку **ENTER**.
 2. Нажимая кнопку **▲** или **▼**, выберите пункт "Эквалайзер", а затем нажмите кнопку **ENTER**.
 3. Чтобы выбрать необходимый параметр, нажмите кнопку **◀** или **▶**. Нажмите кнопку **ENTER**.
 4. Нажимая кнопку **▲** или **▼**, выполните требующуюся настройку. Нажмите кнопку **ENTER**.
 5. Чтобы выйти, нажмите кнопку **EXIT**.
- Если один из этих параметров изменен, для параметра Режим звука автоматически устанавливается значение "Польз."

Настройка параметров TruSurround XT (SRS TSXT)

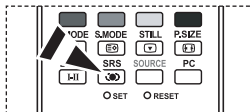
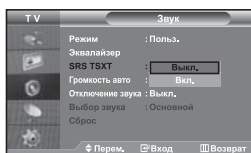

Эти параметры можно выбрать с помощью кнопки **SRS** на пульте дистанционного управления.

TruSurround XT является запатентованной технологией компании SRS, которая позволяет воспроизводить многоканальный (5.1) звук через два громкоговорителя. Функция TruSurround обеспечивает захватывающее виртуальное объемное звучание через систему из двух громкоговорителей, включая встроенные громкоговорители телевизора. Функция совместима со всеми многоканальными форматами.

1. Чтобы открыть меню, нажмите кнопку **MENU**. Нажимая кнопку **▲** или **▼**, выберите пункт "Звук", а затем нажмите кнопку **ENTER**.
2. Нажимая кнопку **▲** или **▼**, выберите пункт "SRS TSXT", а затем нажмите кнопку **ENTER**.
3. Нажимая кнопку **▲** или **▼**, выберите пункт "Вкл." или "Выкл.". Нажмите кнопку **ENTER**.
4. Чтобы выйти, нажмите кнопку **EXIT**.



TruSurround XT, SRS и символ  являются товарными знаками компании SRS Labs, Inc. Технология TruSurround XT используется по лицензии компании SRS Labs, Inc.

Автоматическая настройка громкости

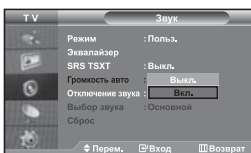

Каждая вещательная станция имеет индивидуальные параметры сигнала, поэтому пользователю может потребоваться настраивать громкость каждый раз при смене канала. Данная функция позволяет выполнять автоматическое регулирование громкости звука канала, уменьшая ее в случае сильного модуляционного сигнала и увеличивая, если модуляционный сигнал слишком слабый.

1. Чтобы открыть меню, нажмите кнопку **MENU**. Нажимая кнопку **▲** или **▼**, выберите пункт "Звук", а затем нажмите кнопку **ENTER**.
2. Нажимая кнопку **▲** или **▼**, выберите пункт "Громкость авто", а затем нажмите кнопку **ENTER**.
3. Нажимая кнопку **▲** или **▼**, выберите пункт "Вкл." или "Выкл.". Нажмите кнопку **ENTER**.
4. Чтобы выйти, нажмите кнопку **EXIT**.

Использование функции "Отключение звука"

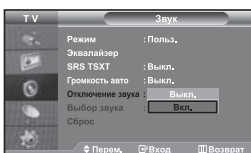

В случае необходимости прослушивать звук через внешние громкоговорители отключите внутренний усилитель.

1. Чтобы открыть меню, нажмите кнопку **MENU**. Нажимая кнопку **▲** или **▼**, выберите пункт "Звук", а затем нажмите кнопку **ENTER**.
2. Нажимая кнопку **▲** или **▼**, выберите пункт "Отключение звука", а затем нажмите кнопку **ENTER**.
3. Нажимая кнопку **▲** или **▼**, выберите пункт "Вкл." или "Выкл.". Нажмите кнопку **ENTER**.
4. Чтобы выйти, нажмите кнопку **EXIT**.
 - Если для параметра "Отключение звука" установлено значение "Вкл.", меню Sound (Звук), кроме пункта "Выбор звука" (в режиме PIP), будет недоступно.

Воспроизведение звука для дополнительного изображения

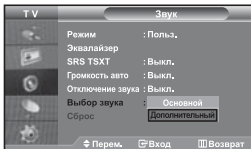

При работе функции PIP можно прослушивать звуковое сопровождение дополнительного изображения.

1. Чтобы открыть меню, нажмите кнопку **MENU**. Нажимая кнопку **▲** или **▼**, выберите пункт "Звук", а затем нажмите кнопку **ENTER**.
2. Нажимая кнопку **▲** или **▼**, выберите пункт "Выбор звука", а затем нажмите кнопку **ENTER**.
3. Нажимая кнопку **▲** или **▼**, выберите пункт "Дополнительный", а затем нажмите кнопку **ENTER**.
4. Чтобы выйти, нажмите кнопку **EXIT**.

- **Основной:** используется для прослушивания звукового сопровождения основного изображения.
- **Дополнительный:** используется для прослушивания звукового сопровождения дополнительного изображения.

➤ Этот параметр доступен, если для функции "PIP" выбрано значение "Вкл."

Восстановление для параметров звука заводских настроек по умолчанию

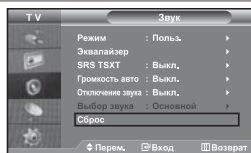

Если для параметра "Игровой режим" установлено значение "Вкл.", будет активирована функция "Сброс звука". Если после установки эквалайзера будет выбрана функция "Сброс", то для эквалайзера будут восстановлены заводские настройки.

1. Чтобы открыть меню, нажмите кнопку **MENU**. Нажимая кнопку **▲** или **▼**, выберите пункт "Звук", а затем нажмите кнопку **ENTER**.
2. Нажимая кнопку **▲** или **▼**, выберите пункт "Сброс", а затем нажмите кнопку **ENTER**.
3. Чтобы выйти, нажмите кнопку **EXIT**.
 - Этот параметр доступен, если для функции "Игровой режим" выбрано значение "Вкл."

Подсоединение наушников



Если вы хотите смотреть телевизор, не беспокоя шумом присутствующих в комнате людей, то к телевизору можно подсоединить наушники.

- Подключив наушники к соответствующему порту, в меню Sound (Звук) вы можете воспользоваться только пунктами "Отключение звука" и "Выбор звука" (в режиме PIP). (См. раздел "Использование функции Отключение звука" на стр. 18)
- Прослушивание звука в наушниках на большой громкости в течение долгого времени может повредить органы слуха.
- При подсоединении наушников к системе звук в динамиках отключается.

Выбор режима звука

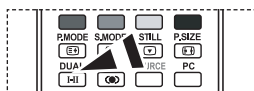

Эти параметры можно также выбрать с помощью кнопки **DUAL** на пульте дистанционного управления.

Режим звука можно выбрать с помощью кнопки "**DUAL**".

При нажатии данной кнопки на экране отобразится текущий режим звука.

	Тип звука:	ДВОЙНОЙ 1/2	По умолчанию
FM стерео	Моно	МОНО	Автоматическое изменение
	Стерео	СТЕРЕО ↔ МОНО	
	Двойной	ДВОЙНОЙ 1 ↔ ДВОЙНОЙ 2	
NICAM стерео	Моно	МОНО	Автоматическое изменение
	Стерео	МОНО ↔ СТЕРЕО	
	Двойной	<div style="border: 1px solid black; padding: 2px; display: inline-block;"> МОНО ↔ ДВОЙНОЙ 1 ← ДВОЙНОЙ 2 → </div>	

Установка и отображение текущего времени

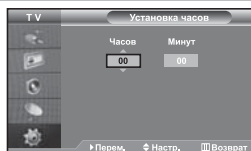

Вы можете установить часы телевизора, чтобы текущее время отображалось при нажатии кнопки **INFO**. Кроме того, установка текущего времени необходима, если вы хотите использовать таймеры включения и выключения.

1. Чтобы открыть меню, нажмите кнопку **MENU**. Нажимая кнопку **▲** или **▼**, выберите пункт "Установка", а затем нажмите кнопку **ENTER**.
2. Нажимая кнопку **▲** или **▼**, выберите пункт "Время", а затем нажмите кнопку **ENTER**.
3. Нажмите кнопку **ENTER**, чтобы выбрать "Установка часов".

Для того, чтобы...	Нажмите...
Перейти к пункту "Часов" или "Минут".	Кнопку ◀ или ▶ .
Установить значения для параметров "Часов" и "Минут".	Кнопку ▲ или ▼ .
Нажмите кнопку ENTER .	

5. Чтобы выйти, нажмите кнопку **EXIT**.
 - Если вы отсоедините шнур питания от розетки, потребуются установить часы заново.
 - С помощью цифровых кнопок на пульте дистанционного управления можно также установить значение времени (часы и минуты).

Установка таймера переключения в режим ожидания

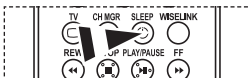
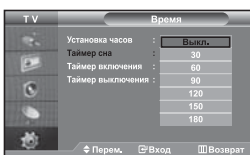

Нажимайте кнопку **SLEEP** (Автоматическое выключение) на пульте ДУ, пока не появится соответствующий промежуток времени.

Вы можете установить период времени в диапазоне от 30 до 180 минут, по истечении которого телевизор автоматически перейдет в режим ожидания.

1. Чтобы открыть меню, нажмите кнопку **MENU**. Нажимая кнопку **▲** или **▼**, выберите пункт "Установка", а затем нажмите кнопку **ENTER**.
2. Нажимая кнопку **▲** или **▼**, выберите пункт "Время", а затем нажмите кнопку **ENTER**.
3. Нажимая кнопку **▲** или **▼**, выберите пункт "Таймер сна", а затем нажмите кнопку **ENTER**.
4. Нажимайте кнопку **▲** или **▼**, пока не появится нужное значение времени (Выкл., 30, 60, 90, 120, 150, 180). Нажмите кнопку **ENTER**.
5. Чтобы выйти, нажмите кнопку **EXIT**.
 - Телевизор автоматически переключится в режим ожидания, как только выбранный интервал времени истечет.

Автоматическое включение и выключение телевизора

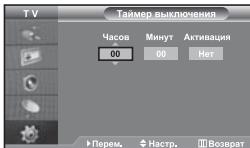
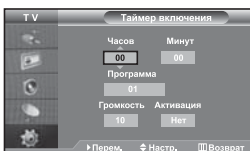

Таймеры включения и выключения можно устанавливать таким образом, чтобы:

- ◆ Телевизор автоматически включался и настраивался на выбранный канал в заданное время.
- ◆ Автоматически выключался в заданное время.

➤ Первый этап - это установка часов телевизора.

1. Чтобы открыть меню, нажмите кнопку **MENU**. Нажимая кнопку **▲** или **▼**, выберите пункт "Установка", а затем нажмите кнопку **ENTER**.
2. Нажимая кнопку **▲** или **▼**, выберите пункт "Время", а затем нажмите кнопку **ENTER**.
3. Нажимая кнопку **▲** или **▼**, выберите пункт "Таймер включения", а затем нажмите кнопку **ENTER**.
4. Нажмите кнопку **▲** или **▼**, чтобы установить значение для "Часов", а затем нажмите кнопку **▶**, чтобы перейти к следующему полю. Установите другие значения аналогичным образом. Завершив установку, нажмите кнопку **ENTER**, чтобы вернуться назад.
5. Нажимая кнопку **▲** или **▼**, выберите пункт "Таймер выключения", а затем нажмите кнопку **ENTER**.
6. Нажмите кнопку **▲** или **▼**, чтобы установить значение для "Часов", а затем нажмите кнопку **▶**, чтобы перейти к следующему полю. Установите другие значения аналогичным образом. Завершив установку, нажмите кнопку **ENTER**, чтобы вернуться назад.
7. Чтобы выйти, нажмите кнопку **EXIT**.
 - Можно также установить значение времени (часы и минуты) с помощью цифровых кнопок на пульте дистанционного управления.
 - Чтобы включить таймеры, необходимо выбрать значение "Да" для параметра "Активация".

Выбор языка

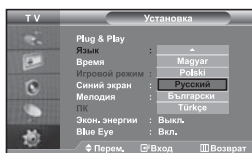

При первом включении телевизора необходимо выбрать язык, который будет использоваться при отображении названий меню, пунктов меню и другой информации.

1. Чтобы открыть экранное меню, нажмите кнопку **MENU**. Нажимая кнопку **▲** или **▼**, выберите пункт "Установка", а затем нажмите кнопку **ENTER**.
2. Нажимая кнопку **▲** или **▼**, выберите пункт "Язык", а затем нажмите кнопку **ENTER**.
3. Повторно нажимайте кнопку **▲** или **▼** для выбора определенного языка. Нажмите кнопку **ENTER**.
 - Вы можете выбрать один из 21 языка.
4. Чтобы выйти, нажмите кнопку **EXIT**.

Использование игрового режима

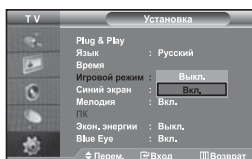

При подключении игровой консоли, например PlayStation™ или Xbox™, можно выбрать игровой режим (Game Mode) для получения более реалистичных эффектов.

1. Чтобы открыть меню, нажмите кнопку **MENU**. Нажимая кнопку **▲** или **▼**, выберите пункт "Установка", а затем нажмите кнопку **ENTER**.
2. Нажимая кнопку **▲** или **▼**, выберите пункт "Игровой режим", а затем нажмите кнопку **ENTER**.
3. Нажимая кнопку **▲** или **▼**, выберите пункт "Вкл." или "Выкл.". Нажмите кнопку **ENTER**.
4. Чтобы выйти, нажмите кнопку **EXIT**.
 - Чтобы отсоединить игровую консоль и подсоединить другое внешнее устройство, установите для параметра Game (Игра) значение Off (Выкл) в меню настройки.
 - При отображении меню телевизора в игровом режиме изображение слегка подрагивает на экране.
 - Игровой режим недоступен в режиме TV.
 - Если для параметра "Игровой режим" установлено значение "Вкл.":
 - Для параметров "Режим изображения" и "Режим звука" автоматически устанавливается значение "Пользовательский", и пользователи не смогут изменить режим.
 - Параметр "Режим звука" в меню "Звук" отключается. Регулировку звука следует выполнить с помощью эквалайзера.
 - Включается функция "Сброс звука". Если после установки эквалайзера будет выбрана функция "Сброс", то для эквалайзера будут восстановлены заводские настройки.

Настройка режима синего экрана / Выбор мелодии

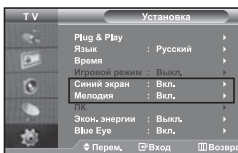

Синий экран:

Если сигнал не принимается или сигнал очень слабый, вместо изображения с помехами автоматически отображается синий экран. При необходимости просмотра изображения с сильными помехами установите для параметра "Синий экран" значение "Выкл."

Мелодия:

Можно сделать так, чтобы при включении или выключении телевизора проигрывалась мелодия.

1. Чтобы открыть меню, нажмите кнопку **MENU**.
Нажимая кнопку **▲** или **▼**, выберите пункт "Установка", а затем нажмите кнопку **ENTER**.
2. Нажимая кнопку **▲** или **▼**, выберите пункт "Синий экран" или "Мелодия".
Нажмите кнопку **ENTER**.
3. Нажимая кнопку **▲** или **▼**, выберите пункт "Вкл." или "Выкл.".
Нажмите кнопку **ENTER**.
4. Чтобы выйти, нажмите кнопку **EXIT**.

Использование функции "Экономия энергии"

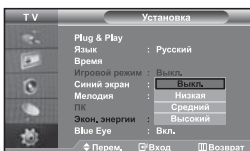

С помощью этой функции настраивается яркость телевизора для снижения потребления энергии. При просмотре телевизора ночью установите для режима экономии энергии вариант High (Высокий), чтобы снизить слепящее воздействие на глаза, а также уменьшит потребление энергии.

1. Чтобы открыть экранное меню, нажмите кнопку **MENU**. Нажимая кнопку **▲** или **▼**, выберите пункт "Установка", а затем нажмите кнопку **ENTER**.
2. Нажимая кнопку **▲** или **▼**, выберите пункт "Экон. энергии", а затем нажмите кнопку **ENTER**.
3. Выберите соответствующий параметр: "Выкл.", "Низкий", "Средний", "Высокий" - с помощью кнопки **▲** или **▼**. Нажмите кнопку **ENTER**.
4. Чтобы выйти, нажмите кнопку **EXIT**.

Настройка индикатора Blue Eye

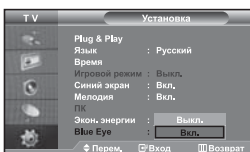

Можно включить синий индикатор. При отключении питания, если для параметра Blue Eye установлено значение "Off" (Выкл.), синий индикатор отключится. Это позволит экономить заряд и снижает усталость глаз.

1. Чтобы открыть экранное меню, нажмите кнопку **MENU**. Нажимая кнопку **▲** или **▼**, выберите пункт "Установка", а затем нажмите кнопку **ENTER**.
2. Нажимая кнопку **▲** или **▼**, выберите пункт "Blue Eye", а затем нажмите кнопку **ENTER**.
3. Нажимая кнопку **▲** или **▼**, выберите пункт "Вкл." или "Выкл.".
Нажмите кнопку **ENTER**.
 - Выкл.: синий индикатор загораться не будет.
 - Вкл.: синий индикатор будет загораться после выключения телевизора.
4. Чтобы выйти, нажмите кнопку **EXIT**.

Выбор источника входного сигнала

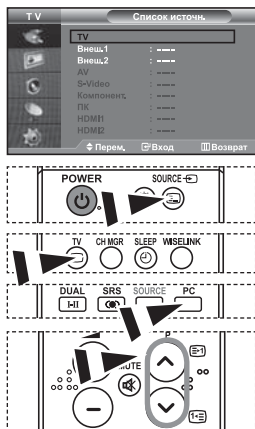

Можно выбирать между внешними источниками, подключенными к разъемам телевизора.

1. Чтобы открыть меню, нажмите кнопку **MENU**.
Нажимая кнопку **ENTER**, выберите меню "Вход".
2. Нажмите кнопку **ENTER**, чтобы выбрать "Список источн."
 - Если к телевизору не подключено ни одного внешнего устройства, в меню "Список источн." активизированы только параметры "TV", "Внеш. 1" и "Внеш. 2". Параметры "AV", "S-Video", "Компонентный", "ПК", "HDMI1", "HDMI2" активизируются только при подключении соответствующих устройств к телевизору.
3. Используя кнопку **▲** или **▼**, выберите необходимое устройство. Нажмите кнопку **ENTER**.
 - Нажмите кнопку **SOURCE** на пульте ДУ для переключения между доступными источниками. Режим TV можно выбрать с помощью кнопки **TV**, цифровых кнопок (0-9) и кнопок **P** (0) и **☺** (1) на пульте дистанционного управления. Но его также можно выбрать с помощью кнопки **SOURCE**.
 - Чтобы выбрать режим "ПК", достаточно нажать кнопку **PC** на пульте дистанционного управления.

Редактирование названий источников входного сигнала

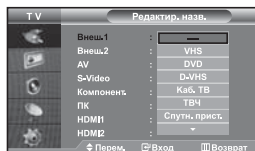

Присвойте соответствующие названия устройствам, подсоединенным к входным разъемам, чтобы облегчить выбор источника.

1. Чтобы открыть меню, нажмите кнопку **MENU**.
Нажимая кнопку **ENTER**, выберите меню "Вход".
2. Нажимая кнопку **▲** или **▼**, выберите пункт "Редактир. назв.", а затем нажмите кнопку **ENTER**.
3. Нажмите кнопку **▲** или **▼**, чтобы выбрать устройство для редактирования. Нажмите кнопку **ENTER**.
4. Чтобы выбрать требуемое устройство из списка, нажмите кнопку **▲** или **▼**. Нажмите кнопку **ENTER**.
5. Чтобы выйти, нажмите кнопку **EXIT**.

Использование функции WISELINK

Просмотреть сохраненные фотографии (файлы JPEG) или воспроизвести музыкальные файлы (MP3) можно с помощью карты памяти или USB-носителя.

- В меню "Photo" поддерживаются файлы изображений только в формате JPEG.
- В меню "Music" поддерживаются звуковые файлы только в формате MP3.

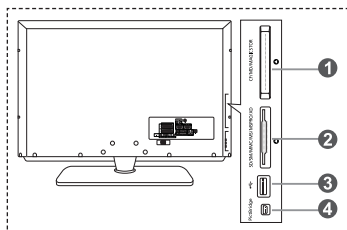

- 1 Compact Flash (CF) / Micro Driver (MD) / MAGICSTOR
- 2 Secure Digital Card (SD Card) / Smart Media Card (SM) / Multimedia Card (MMC) / Memory Stick / MSPRO / XD
- 3 Запоминающее устройство USB
 - Концентратор USB не доступен, поскольку использование полускоростного интерфейса USB может привести к аппаратным ограничениям. (Поддерживается только полноскоростной интерфейс USB.)
- 4 Фото-принтер

1. Сначала подключите карту памяти или USB-носитель, содержащие нужные файлы, к терминалу WISELINK на боковой панели телевизора.

Поддерживаемые карты памяти

Compact Flash (CF)	Micro Driver (MD)	MAGICSTOR	Secure Digital Card (SD Card)	Smart Media Card
Multimedia Card (MMC)	Memory Stick	MSPRO	XD	

➤ некоторые типы карт и USB носителей, в зависимости от производителя, могут не поддерживаться.

2. Использование кнопок пульта дистанционного управления в меню WISELINK

Кнопка	Функционирование
	Перемещение курсора для выбора пункта меню.
	Выбор пункта меню, на который наведен курсор.
PLAY/PAUSE 	Запуск или приостановка показа слайдов или воспроизведения файла MP3.
EXIT 	Завершение выполнения текущей функции и возврат на предыдущий уровень меню.
INFO 	Запуск различных функций в меню Photo (Фото) и Music (Музыка).
STOP 	Завершение текущего показа слайдов или воспроизведения файла MP3.
REW / FF 	Переход к следующей или предыдущей странице (списка файлов)
MENU 	Возврат к предыдущему меню

Использование меню WISELINK

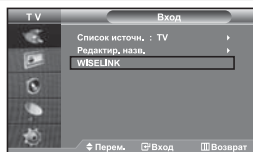

В данном меню отображается содержимое карты памяти: файлы JPEG и MP3, а также папки.

1. Для отображения меню нажмите кнопку **MENU**.
Нажмите кнопку **ENTER** и выберите пункт "Вход".
2. Нажмите кнопку **▲** или **▼** для выбора "WISELINK", затем нажмите кнопку **ENTER**.
 - Если отобразится сообщение "Вставьте карты памяти.", проверьте, правильно ли карта вставлена в устройство WISELINK на боковой панели телевизора.
3. Нажмите кнопку **▲** или **▼** для выбора соответствующей карты памяти и нажмите кнопку **ENTER**.
 - На экране отобразится меню выбора формата файлов, сохраненных на выбранной карте памяти.
4. Нажмите кнопку **◀** или **▶** для перехода к нужному пункту, затем нажмите кнопку **ENTER**.
5. Для выхода из режима WISELINK нажмите кнопку **WISELINK** на пульте дистанционного управления.

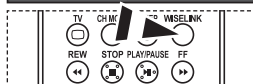
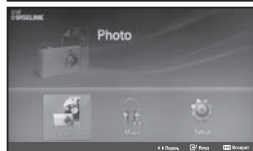

 Эти параметры можно выбрать, просто нажав кнопку **WISELINK** на пульте дистанционного управления.

Использование списка фотографий (JPEG)



В данном меню отображается содержимое карты памяти: файлы и папки.

1. Выполните шаги с 1 по 4 в разделе "Использование меню WISELINK".
2. Нажмите кнопку **◀** или **▶** для выбора "Photo", затем нажмите кнопку **ENTER**.
 - Сохраненные сведения о файле отображаются как папка или файл.
3. С помощью кнопок **▲**, **▼**, **◀** и **▶** выберите файл и нажмите кнопку **ENTER**.
 - Если нажать кнопку, когда курсор наведен на фотографию, она отобразится в полноэкранном режиме.
 - Если нажать кнопку, когда курсор наведен на значок папки, отобразятся содержащиеся в ней файлы JPEG.
 - На экране появится меню.
Выберите параметр Просмотр для отображения фото в форматном соотношении.
4. Нажмите кнопку **INFO** для настройки параметров.
 - Режим отображения списка фотографий: "Просмотр", "Слайд-шоу", "Копировать", "Копировать все файлы", "Удалить", "Удалить все файлы", "Печать"
 - Полноэкранный режим: "Слайд-шоу", "Поворот", "Увеличенный", "Копировать", "Удалить", "Печать", "Список"
5. Для выхода из режима WISELINK нажмите кнопку **WISELINK** на пульте дистанционного управления.
 - Переход к следующей фотографии может занять несколько секунд, поскольку должен загрузиться файл. В этом случае в левой верхней части экрана отобразится значок .
 - В данном меню отображаются только файлы с расширением JPEG. Файлы других форматов, например bmp или tiff, отображаться не будут.
 - Файлы отображаются на странице.
На каждой странице отображается 15 эскизов фотографий.
 - Эскизы имеют номера от 1 до 15, нумерация идет слева направо, сверху вниз.
 - В текущей папке порядок отображения следующий: сначала перечислены папки, затем все файлы JPEG. Папки и файлы JPEG перечислены в алфавитном порядке.



значок папки



значок фотографии



значок перехода к папкам высшего уровня



 Эти параметры можно выбрать, просто нажав кнопку **WISELINK** на пульте дистанционного управления.

Использование меню параметров



"Слайд-шоу":

Запуск показа слайдов.

(См. раздел "Выбор фотографии и показ слайдов" на стр. 27)

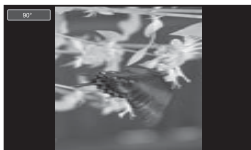

"Поворот":

Изображения можно поворачивать в полноэкранном режиме.

Поворот изображений осуществляется в следующем порядке: 90°, 180°, 270° и 0° (исходное положение). (См. раздел "Поворот" на стр. 28)

➤ Повернутое изображение можно сохранить.



"Увеличенный":

Изображения можно увеличивать в полноэкранном режиме.

Порядок увеличения изображений: X2, X3, X4 и X1 (исходный размер).

(См. раздел "Увеличение" на стр. 29)

➤ Увеличенное изображение можно сохранить.

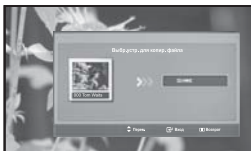

"Копировать", "Копировать все файлы":

Файлы изображений можно копировать в другие карты памяти.

(См. раздел "Копирование файлов изображений" на стр. 30)



"Удалить", "Удалить все файлы":

Можно удалять выбранные файлы изображений.

(См. раздел "Удаление файлов изображений" на стр. 30)



"Печать":

Файлы изображений можно выводить на печать непосредственно на принтер.

(См. раздел "Печать фотографии" на стр. 31)



"Список":

Отображение сохраненных файлов и папок, а также информации о файле.

- Сообщение "Ошибка файла" отображается на экране в следующих случаях.
- Когда в файле действительно содержится ошибка.
 - Если невозможно выполнить запись на карту памяти при копировании файлов.
 - Если на карте памяти не имеется достаточно места при копировании файлов.

Просмотр файла фотографии

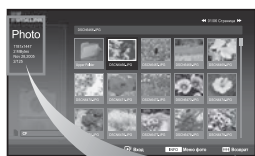

При выборе файла фотографии в левой части экрана телевизора отображается информация о файле: разрешение, дата и номер файла в текущем каталоге.



- 1 разрешение
- 2 размер файла
- 3 дата
- 4 номер файла в текущем каталоге

Выбор фотографии и показ слайдов



Эти параметры можно выбрать, просто нажав кнопку **WISELINK** на пульте дистанционного управления.

В данном меню отображается содержимое карты памяти: файлы и папки.

1. Выполните шаги с 1 по 4 в разделе "Использование меню WISELINK" (см. стр. 25).
2. Нажмите кнопку ◀ или ▶ для выбора "Photo", затем нажмите кнопку **ENTER**.
 - Сохраненные сведения о файле отображаются как папка или файл.
3. Нажмите кнопку **INFO**.
4. Нажмите кнопку ▲ или ▼ для выбора режима "Слайд-шоу" и нажмите кнопку **ENTER**.
 - На экране появится меню. Выберите параметр Просмотр для отображения фото в форматном соотношении.
 - • Показ всех файлов выбранной папки с определенным интервалом.
 - Во время показа слайдов будут отображаться файлы из текущей папки по порядку.
5. Нажмите кнопку **INFO** во время показа слайдов для настройки следующих параметров ("Скорость", "Фоновая музыка", "Настройка фоновой музыки", "Список"). Нажмите кнопку ▲ или ▼ для выбора параметра, затем нажмите кнопку **ENTER**.
6. Если требуется изменить дополнительный параметр, нажмите кнопку **INFO** еще раз. В отобразившемся окне выберите параметр, который требуется изменить, и нажмите кнопку **ENTER**. Каждый раз при выполнении данных действий дополнительный параметр изменяется на экране.
7. Для выхода из режима WISELINK нажмите кнопку **WISELINK** на пульте дистанционного управления.
 - Если выбрана функция Слайд-шоу, когда фото отображается в полноэкранном режиме, во время показа слайдов другие фото также будут отображаться в полноэкранном режиме.

Использование меню во время показа слайдов



"Скорость":

Выберите скорость показа слайдов. Нажмите кнопку **ENTER** для выбора параметра "Обычная", "Медленная", или "Быстрая".

- Когда для функции Скорость установлен параметр Быстрая, обычно переход к следующему фото занимает приблизительно 7 секунд. Время загрузки может увеличиваться в зависимости от размера файла.



"Фоновая музыка":

Выберите данный параметр для воспроизведения файла MP3 во время показа слайдов.

Нажмите кнопку **ENTER** для выбора параметра "Вкл." или "Выкл."

- Сначала выберите настройку фоновой музыки для использования функции "Вкл." или "Выкл." в данном меню.

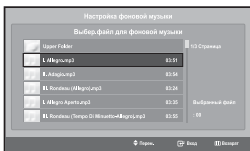

"Настройка фоновой музыки":

Сохраненная информация отображается в виде папки или файла MP3.

1. Выберите настройку фоновой музыки и нажмите кнопку **ENTER**.
Перейдите к папке, содержащей файлы MP3, которые можно использовать в качестве фоновой музыки. Выберите файл MP3 и нажмите кнопку **ENTER**.
 - Выбранный файл будет выделен желтым цветом.
2. Для возврата в экран показа слайдов нажмите кнопку **MENU** еще раз. Начнется воспроизведение выбранной фоновой музыки.
 - Если отключить параметр Фоновая музыка, воспроизведение прекратится, даже если для параметра Настройка фоновой музыки выбрано какое-либо значение.
 - Файлы MP3 будут автоматически воспроизводиться во время показа слайдов, если для параметра Фоновая музыка по умолчанию установлено значение "Вкл.". Для использования данной функции необходимо поместить файлы MP3 и файлы фотографий в одну папку.



"Список":

Отображение сохраненных файлов и папок, а также информации о файле.

Поворот

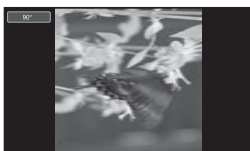

Эти параметры можно выбрать, просто нажав кнопку **WISELINK** на пульте дистанционного управления.

Отображение изображений, повернутых на 90°, 180° или 270°, в полноэкранном режиме.

1. Выполните шаги с 1 по 4 в разделе "Использование меню WISELINK" (см. стр. 25).
2. Нажмите кнопку ◀ или ▶ для выбора "Photo", затем нажмите кнопку **ENTER**.
 - Сохраненные сведения о файле отображаются как папка или файл.
3. Нажмите кнопки ▲, ▼, ◀ и ▶ для выбора файла, затем нажмите кнопку **ENTER**.
 - Если нажать кнопку, когда курсор наведен на эскиз фотографии, она отображается в полноэкранном режиме.
 - На экране появится меню. Выберите параметр Просмотр для отображения фото в форматном соотношении.
4. Нажмите кнопку **INFO** для отображения параметра ("Слайд-шоу", "Поворот", "Увеличенный", "Копировать", "Удалить", "Печать", "Список"). Нажмите кнопку ▲ или ▼ для выбора "Поворот", затем нажмите кнопку **ENTER**. Нажмите кнопку **ENTER** для выбора параметра (90°, 180°, 270°, 0° (Исходный)) Для поворота фотографии нажмите кнопку **INFO**, чтобы открыть окно параметров, выберите параметр "Поворот", затем нажмите кнопку **ENTER**. Каждый раз при выполнении этих действий фотография на экране поворачивается.
5. Для выхода из режима WISELINK нажмите кнопку **WISELINK** на пульте дистанционного управления.
 - Файл повернутой фотографии не сохраняется.
 - Эта функция также доступна для фото в форматном соотношении.

Информация о функции поворота

Текущая индикация	Функция
90°	Поворот фотографии на 90 градусов
180°	Поворот фотографии на 80 градусов
270°	Поворот фотографии на 270 градусов
0°	Возврат фотографии в исходное положение

Увеличение



Эти параметры можно выбрать, просто нажав кнопку **WISELINK** на пульте дистанционного управления.

Увеличение изображения в 2, 3 или 4 раза в полноэкранном режиме.

1. Выполните шаги с 1 по 4 в разделе "Использование меню WISELINK" (см. стр. 25).
2. Нажмите кнопку ◀ или ▶ для выбора "Photo", затем нажмите кнопку **ENTER**.
 - Сохраненные сведения о файле отображаются как папка или файл.
3. Нажмите кнопки ▲, ▼, ◀ и ▶ для выбора файла, затем нажмите кнопку **ENTER**.
 - Если нажать кнопку, когда курсор наведен на эскиз фотографии, она отображается в полноэкранном режиме.
 - На экране появится меню. Выберите параметр Просмотр для отображения фото в форматном соотношении.
4. Нажмите кнопку **INFO** для отображения параметра ("Слайд-шоу", "Поворот", "Увеличенный", "Копировать", "Удалить", "Печать", "Список"). Нажмите кнопку ▲ или ▼ для выбора "Увеличенный", затем нажмите кнопку **ENTER**. Нажмите кнопку **ENTER** для выбора параметра ("X2", "X3", "X4", "X1"). Для увеличения фотографии нажмите кнопку **INFO**, чтобы открыть окно Параметры, выберите параметр "Увеличенный" и нажмите кнопку **ENTER**. При этом всегда выполняется следующая последовательность действий.
 - X2: увеличение фотографии в 2 раза.
 - X3: увеличение фотографии в 3 раза.
 - X4: увеличение фотографии в 4 раза.
 - X1: восстановление исходного размера фотографии.

Для перемещения вверх/вниз/влево/вправо используйте кнопки ▲, ▼, ◀ и ▶.
5. Для выхода из режима WISELINK нажмите кнопку **WISELINK** на пульте дистанционного управления.

Информация о функции увеличения

Текущая индикация	Функция	
		Увеличение фотографии в 2 раза.
		Увеличение фотографии в 3 раза.
		Увеличение фотографии в 4 раза.
		Восстановление исходного размера фотографии.
Кнопка	Функция	
	Перемещение вниз	Перемещение вниз для просмотра нижней части увеличенной фотографии.
	Перемещение вверх	Перемещение вверх для просмотра верхней части увеличенной фотографии.
	Перемещение вправо	Перемещение вправо для просмотра правой части увеличенной фотографии.
	Перемещение влево	Перемещение влево для просмотра левой части увеличенной фотографии.

➤ Эта функция также доступна для фото в форматном соотношении.

Копирование файлов изображений



Эти параметры можно выбрать, просто нажав кнопку **WISELINK** на пульте дистанционного управления.

Файлы изображений можно копировать в другие карты памяти.

1. Выполните шаги с 1 по 4 в разделе "Использование меню WISELINK". (см. стр. 25).
2. Нажмите кнопку ◀ или ▶ для выбора "Photo", затем нажмите кнопку **ENTER**.
 - Сохраненные сведения о файле отображаются как папка или файл.
3. Нажмите кнопки ▲, ▼, ◀ и ▶ для выбора файла, затем нажмите кнопку **ENTER**.
 - Если нажать кнопку, когда курсор наведен на эскиз фотографии, она отображается в полноэкранном режиме.
 - На экране появится меню. Выберите параметр Просмотр для отображения фото в формате соотношения.
4. Нажмите кнопку **INFO** для отображения параметра ("Слайд-шоу", "Поворот", "Увеличенный", "Копировать", "Удалить", "Печать", "Список"). Нажмите кнопку ▲ или ▼ для выбора "Копировать", затем нажмите кнопку **ENTER**.
 - Чтобы скопировать все фотографии, нажмите кнопку **INFO** на экране Список фото, затем войдите в меню "Копировать все файлы".
 - Если карта памяти, на которую требуется скопировать изображения, не вставлена, появляется сообщение "Нет подключенного устройства."
5. Для выхода из режима WISELINK нажмите кнопку **WISELINK** на пульте дистанционного управления.

Удаление файлов изображений



Эти параметры можно выбрать, просто нажав кнопку **WISELINK** на пульте дистанционного управления.

Можно удалять выбранные файлы изображений.

1. Выполните шаги с 1 по 4 в разделе "Использование меню WISELINK". (см. стр. 25).
2. Нажмите кнопку ◀ или ▶ для выбора "Photo", затем нажмите кнопку **ENTER**.
 - Сохраненные сведения о файле отображаются как папка или файл.
3. Нажмите кнопки ▲, ▼, ◀ и ▶ для выбора файла, затем нажмите кнопку **ENTER**.
 - Если нажать кнопку, когда курсор наведен на эскиз фотографии, она отображается в полноэкранном режиме.
 - На экране появится меню. Выберите параметр Просмотр для отображения фото в формате соотношения.
4. Нажмите кнопку **INFO** для отображения параметра ("Слайд-шоу", "Поворот", "Увеличенный", "Копировать", "Удалить", "Печать", "Список"). Нажмите кнопку ▲ или ▼ для выбора "Удалить", затем нажмите кнопку **ENTER**.
 - Чтобы удалить все фотографии, нажмите кнопку **INFO** на экране Список фото, затем войдите в меню "Удалить все файлы".
 - При выборе меню "Удалить" или "Удалить все файлы" выводится запрос на удаление. Для отмены удаления выберите "Нет".
5. Для выхода из режима WISELINK нажмите кнопку **WISELINK** на пульте дистанционного управления.

Печать фотографии

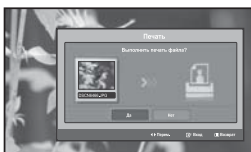

Эти параметры можно выбрать, просто нажав кнопку **WISELINK** на пульте дистанционного управления.

Файлы изображений можно выводить на печать непосредственно на принтер.

1. Выполните шаги с 1 по 4 в разделе "Использование меню WISELINK". (см. стр. 25).
2. Нажмите кнопку **◀** или **▶** для выбора "Photo", затем нажмите кнопку **ENTER**.
 - Сохраненные сведения о файле отображаются как папка или файл.
3. Нажмите кнопки **▲**, **▼**, **◀** и **▶** для выбора файла, затем нажмите кнопку **ENTER**.
 - Если нажать кнопку, когда курсор наведен на эскиз фотографии, она отображается в полноэкранном режиме.
 - На экране появится меню. Выберите параметр Просмотр для отображения фото в форматном соотношении.
4. Нажмите кнопку **INFO** для отображения параметра ("Слайд-шоу", "Поворот", "Увеличенный", "Копировать", "Удалить", "Печать", "Список"). Нажмите кнопку **▲** или **▼** для выбора "Печать", затем нажмите кнопку **ENTER**.
 - Если принтер не подключен, выводится сообщение "Проверьте принтер".
5. Для выхода из режима WISELINK нажмите кнопку **WISELINK** на пульте дистанционного управления.
 - Для печати фотографий подключите устройство к фото-принтеру с поддержкой функции PictBridge.

Использование списка MP3

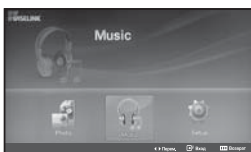

значок папки



значок музыкальной ноты



значок перехода к папкам высшего уровня





Эти параметры можно выбрать, просто нажав кнопку **WISELINK** на пульте дистанционного управления.

В этом меню отображаются файлы MP3, которые содержатся на карте памяти вместе с другими файлами.

1. Выполните шаги с 1 по 4 в разделе "Использование меню WISELINK". (см. стр. 25).
2. Нажмите кнопку **◀** или **▶** для выбора "Music", затем нажмите кнопку **ENTER**.
 - Сохраненные сведения о файле отображаются как папка или файл.
3. Нажмите кнопку **▲** или **▼** для выбора файла, затем нажмите кнопку **ENTER**. Для выбора всех файлов или файла нажмите кнопку **INFO**, чтобы отобразить меню музыки.
 - ("Воспр.", "Воспр. все файлы", "Копировать", "Копировать все файлы", "Удалить", "Удалить все файлы") Нажмите кнопку **ENTER** для выбора "Воспр. все файлы" или "Воспр."
 - Если нажать кнопку **ENTER**, когда курсор наведен на значок музыкальной ноты, воспроизводится музыкальный файл.
 - Если нажать кнопку **ENTER**, когда курсор наведен на значок папки, отобразятся содержащиеся в ней музыкальные файлы.
4. Нажмите кнопку **PLAY/PAUSE** во время воспроизведения файла MP3 для паузы. Нажмите кнопку **STOP** для выхода из режима воспроизведения.
5. Для выхода из режима WISELINK нажмите кнопку **WISELINK** на пульте дистанционного управления.
 - В этом меню отображаются только файлы с расширением MP3. Файлы с другими расширениями не отображаются, даже если они хранятся на той же карте памяти.
 - Выбранный файл и время его воспроизведения отображаются в верхней части экрана.
 - Для регулировки громкости музыки используйте кнопки **+** и **-** на пульте дистанционного управления. Для отключения звука нажмите кнопку **MUTE** на пульте дистанционного управления.

Информация о функции музыки

Текущая индикация	Функция
 (Музыка) Воспроизведение/Пауза	При нажатии кнопки PLAY/PAUSE на пульте дистанционного управления во время воспроизведения музыки.
 (Музыка) Остановить	При нажатии кнопки STOP на пульте дистанционного управления, когда воспроизведение музыки остановлено.

Копирование музыкальных файлов

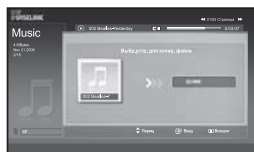
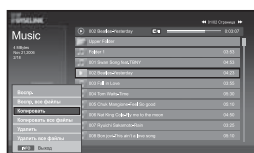

Эти параметры можно выбрать, просто нажав кнопку **WISELINK** на пульте дистанционного управления.

Музыкальные файлы можно копировать в другие карты памяти.

1. Выполните шаги с 1 по 4 в разделе "Использование меню WISELINK". (см. стр. 25).
2. Нажмите кнопку ◀ или ▶ для выбора "Music", затем нажмите кнопку **ENTER**.
 - Сохраненные сведения о файле отображаются как папка или файл.
3. Нажмите кнопку ▲ или ▼ для выбора файла, затем нажмите кнопку **ENTER**. Для выбора всех файлов или файла нажмите кнопку **INFO**, чтобы отобразить меню музыки. ("Воспр.", "Воспр. все файлы", "Копировать", "Копировать все файлы", "Удалить", "Удалить все файлы") Нажмите кнопку **ENTER** для выбора "Копировать" или "Копировать все файлы".
 - Если карта памяти, на которую требуется скопировать файлы, не вставлена, появляется сообщение "Нет подключенного устройства."
4. Для выхода из режима WISELINK нажмите кнопку **WISELINK** на пульте дистанционного управления.

Удаление музыкальных файлов

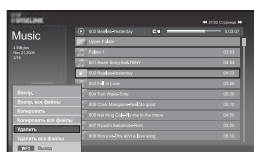

Эти параметры можно выбрать, просто нажав кнопку **WISELINK** на пульте дистанционного управления.

Музыкальные файлы можно удалять.

1. Выполните шаги с 1 по 4 в разделе "Использование меню WISELINK". (см. стр. 25).
2. Нажмите кнопку ◀ или ▶ для выбора "Music", затем нажмите кнопку **ENTER**.
 - Сохраненные сведения о файле отображаются как папка или файл.
3. Нажмите кнопку ▲ или ▼ для выбора файла, затем нажмите кнопку **ENTER**. Для выбора всех файлов или файла нажмите кнопку **INFO**, чтобы отобразить меню музыки. ("Воспр.", "Воспр. все файлы", "Копировать", "Копировать все файлы", "Удалить", "Удалить все файлы") Нажмите кнопку **ENTER** для выбора "Удалить" или "Удалить все файлы".
 - При выборе меню "Удалить" или "Удалить все файлы" выводится запрос на удаление. Для отмены удаления выберите "Нет".
4. Для выхода из режима WISELINK нажмите кнопку **WISELINK** на пульте дистанционного управления.

Использование меню настройки



Эти параметры можно выбрать, просто нажав кнопку **WISELINK** на пульте дистанционного управления.

В меню настройки отображаются пользовательские настройки меню WISELINK.

1. Выполните шаги с 1 по 4 в разделе "Использование меню WISELINK". (см. стр. 25).
2. Нажмите кнопку ◀ или ▶ для выбора "Setup", затем нажмите кнопку **ENTER**.
➤ Сохраненные сведения о файле отображаются как папка или файл.
3. Нажмите кнопку ▲ или ▼ для выбора необходимого пункта, затем нажмите кнопку **ENTER**.
4. Нажмите кнопку ▲ или ▼ для выбора параметра, затем нажмите кнопку **ENTER**.
5. Для выхода из режима WISELINK нажмите кнопку **WISELINK** на пульте дистанционного управления.

"Скорость слайд-шоу":

Выберите скорость показа слайдов.

"Эффект слайд-шоу":

Можно выбрать эффекты для использования в показе слайдов.

"Повтор слайд-шоу":

- Вкл.: показ слайдов повторяется с начала после показа всех файлов в папке.
- Выкл.: выход из режима показа слайдов.

Для возврата к меню Фото (Photo) после показа всех файлов в папке.

"Повтор музыки":

Повторное воспроизведение музыки после воспроизведения всех музыкальных файлов в текущей папке.

"Фоновая музыка":

Выберите данный параметр для воспроизведения файла MP3 во время показа слайдов.

"Настройка фоновой музыки":

Выбор фоновой музыки, которая будет воспроизводиться в режиме показа слайдов. Фоновую музыку можно также выбрать во время показа слайдов, нажав кнопку **INFO** и выбрав меню "Настройка фоновой музыки".

"Экранная заставка":

Настройка времени ожидания, по истечении которого запускается экранная заставка, если ни одна кнопка не была нажата.

Декодер телетекста

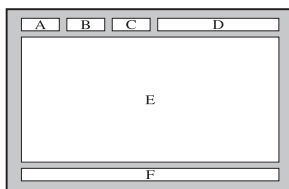

Большинство телевизионных каналов передают страницы "телетекста", которые содержат следующую информацию:

- ◆ Программу телепередач.
- ◆ Основные новости и прогноз погоды.
- ◆ Спортивные сводки.
- ◆ Субтитры для людей с расстройствами слуха.

Информация телетекста содержится на пронумерованных страницах (см. рисунок).

Часть	Содержание
A	Номер выбранной страницы.
B	Идентификатор телевизионной станции.
C	Номер текущей страницы или состояния поиска.
D	Дата и время.
E	Текст.
F	Информация о состоянии.

Отображение информации телетекста

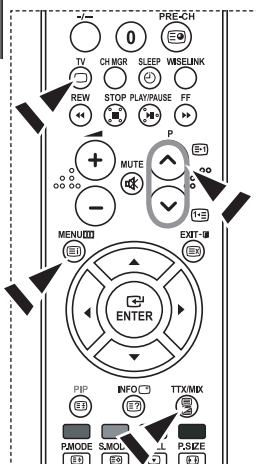

Информацию телетекста можно отобразить на экране телевизора в любое время при хорошем качестве принимаемого сигнала. В противном случае:

- ◆ В информации могут присутствовать пропуски
- ◆ Некоторые страницы могут не отображаться

Чтобы включить режим телетекста и отобразить страницу с содержанием:

1. При помощи кнопки **P** (↕) или **P** (↑) выберите канал телевизионной станции, которая предоставляет услуги телетекста.
2. Активизируйте режим телетекста нажатием кнопки **TTX/MIX** (≡/⌘).
 - Отображается страница с содержанием. Эта страница может быть вызвана в любое время нажатием кнопки **MENU** (≡).
3. Нажмите кнопку **TTX/MIX** (≡/⌘) еще раз.
 - Программа отображается с надписью "Teletext", "Double" и "Mix" на экране.
4. Нажмите кнопку **TV** (□), чтобы выйти из экрана текста.
 - Если на экране во время просмотра телетекста появляются нечитаемые символы, убедитесь, что язык телетекста соответствует языку, выбранному в меню "Установка". Если языки отличаются, выберите соответствующий телетексту язык в меню "Установка".

Выбор определенной страницы телетекста

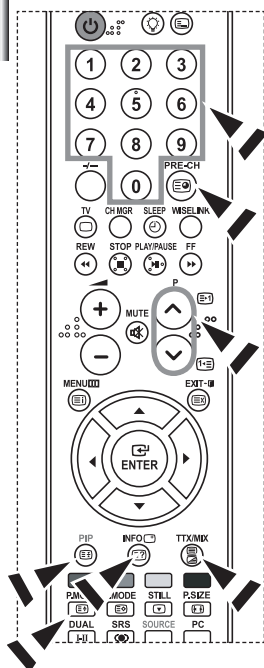

Вы можете напрямую ввести номер страницы с помощью цифровых кнопок пульта дистанционного управления.

1. Введите трехзначный номер страницы из списка страниц в содержании, нажимая соответствующие цифровые кнопки.
2. Если выбранная страница связана с несколькими дополнительными страницами, дополнительные страницы будут отображаться последовательно. Чтобы остановиться на отображаемой странице, нажмите кнопку **PIP** (). Для возобновления нажмите кнопку **PIP** () еще раз.
3. Использование различных параметров отображения:

Для того, чтобы отобразить...	Нажмите...
Одновременно информацию телетекста и изображение телеканала	TTX/MIX (/)
Скрытый текст (например, ответы на вопросы викторины)	INFO ()
Обычный режим отображения	INFO ()
Дополнительную страницу, введя номер из 4-х цифр	PRE-CH ()
Следующую страницу	P () ()
Предыдущую страницу	P () ()
Буквы двойного размера в:	P.MODE ()
• Верхней половине экрана	• один раз
• Нижней половине экрана	• два раза
Обычный режим отображения	• три раза

Использование Fasttext для выбора страниц телетекста

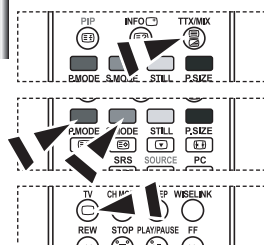

Различные разделы, которые содержатся на страницах телетекста, маркируются цветом и могут быть выбраны нажатием цветных кнопок на пульте ДУ.

1. Выведите на экран страницу содержания телетекста нажатием кнопки **TTX/MIX** (/).
2. Нажмите цветную кнопку, соответствующую разделу, который вы хотите просмотреть (доступные разделы указаны в строке состояния).
3. Нажмите красную кнопку, чтобы вернуться к предыдущей странице. Нажмите зеленую кнопку, чтобы перейти к следующей странице.
4. Чтобы выйти из текстового режима, нажмите кнопку **TV** () еще раз.

Настройка пульта дистанционного управления

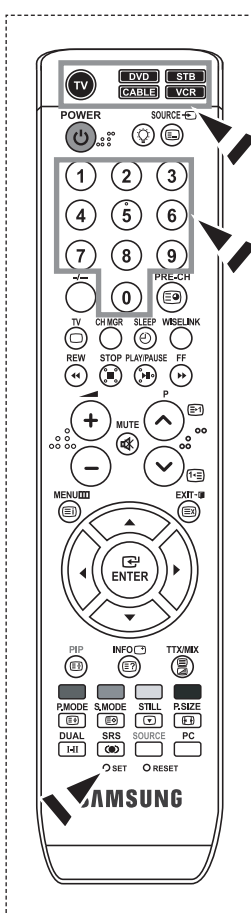

После необходимой настройки пульт ДУ может работать в режиме управления пятью различными устройствами: телевизор, видеомагнитофон, приставка кабельного телевидения, DVD или телеприставка Samsung. Переключение между этими режимами для управления различным оборудованием осуществляется нажатием соответствующей кнопки на пульте ДУ.

- Пульт ДУ может не быть совместимым со всеми DVD-проигрывателями, видеомагнитофонами и кабельными приставками. Данный пульт ДУ совместим только с телеприставками Samsung.

Настройка пульта ДУ для управления видеомагнитофоном.

1. Выключите видеомагнитофон.
2. Нажмите на кнопку **VCR** на пульте ДУ телевизора.
3. Нажмите на кнопку **SET** на пульте ДУ телевизора.
4. Используя кнопки с цифрами на пульте ДУ, введите три цифры кода видеомагнитофона, указанные на странице 38 данного руководства для Вашей модели видеомагнитофона. Обязательно введите все три цифры, даже если первой цифрой является "0".
5. Нажмите на кнопку **POWER** на пульте ДУ. Если пульт ДУ настроен правильно, видеомагнитофон должен включиться. Если после настройки видеомагнитофон не включается, повторите шаги 2, 3 и 4, но введите при этом один из других кодов, указанных для Вашей модели видеомагнитофона. Если другие коды не указаны, попробуйте все коды видеомагнитофона, от 000 до 080.

- Примечание к использованию режимов пульта ДУ: VCR
Если пульт ДУ находится в режиме "VCR", кнопки управления уровнем громкости по-прежнему управляют телевизором.

Настройка пульта ДУ для управления кабельной приставкой.

1. Выключите приставку кабельного телевидения.
2. Нажмите на кнопку **CABLE** на пульте ДУ телевизора.
3. Нажмите на кнопку **SET** на пульте ДУ телевизора.
4. Используя кнопки с цифрами на пульте ДУ, введите три цифры кода кабельной приставки, указанные на странице 39 данного руководства для Вашей модели кабельной приставки. Обязательно введите все три цифры, даже если первой цифрой является "0". (Если указано несколько кодов, попробуйте ввести первый из них.)
5. Нажмите на кнопку **POWER** на пульте ДУ. Если пульт ДУ настроен правильно, кабельная приставка должна включиться. Если после настройки кабельная приставка не включается, повторите шаги 2, 3 и 4, но введите при этом один из других кодов, указанных для Вашей модели кабельной приставки. Если другие коды не указаны, попробуйте все коды, от 000 до 046.

- Примечание к использованию режимов пульта ДУ: Кабельная приставка
Если пульт ДУ находится в режиме "CABLE", кнопки управления уровнем громкости по-прежнему управляют телевизором.

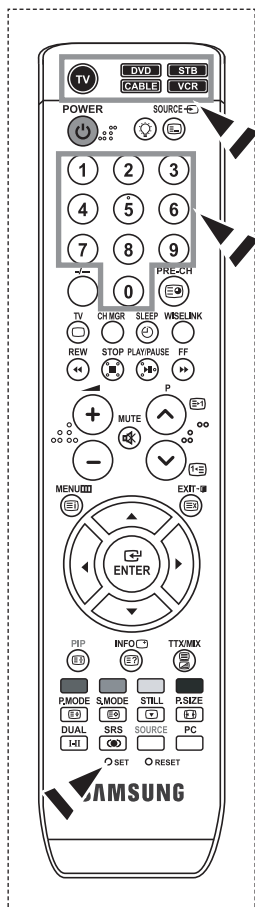

Настройка пульта ДУ для управления DVD-проигрывателем.

1. Выключите DVD-проигрыватель.
 2. Нажмите на кнопку **DVD** на пульте ДУ телевизора.
 3. Нажмите на кнопку **SET** на пульте ДУ телевизора.
 4. Используя кнопки с цифрами на пульте ДУ, введите три цифры кода DVD-проигрывателя, указанные на странице 39~40 данного руководства для Вашей модели DVD-проигрывателя. Обязательно введите все три цифры, даже если первой цифрой является "0".
(Если указано несколько кодов, попробуйте ввести первый из них.)
 5. Нажмите на кнопку **POWER** на пульте ДУ.
Если пульт ДУ настроен правильно, DVD-проигрыватель должен включиться. Если после настройки DVD-проигрыватель не включается, повторите шаги 2, 3 и 4, но введите при этом один из других кодов, указанных для Вашей модели DVD-проигрывателя. Если другие коды не указаны, попробуйте все коды, от 000 до 141.
- Примечание к использованию режимов пульта ДУ: DVD
Если пульт ДУ находится в режиме "DVD", кнопки управления уровнем громкости по-прежнему управляют телевизором.

Настройка пульта ДУ для управления STB.

1. Выключите STB.
 2. Нажмите на кнопку **STB** на пульте ДУ телевизора.
 3. Нажмите на кнопку **SET** на пульте ДУ телевизора.
 4. Используя кнопки с цифрами на пульте ДУ, введите три цифры кода STB, указанные на странице 39 данного руководства для Вашей модели STB. Обязательно введите все три цифры, даже если первой цифрой является "0". (Если указано несколько кодов, попробуйте ввести первый из них.)
 5. Нажмите на кнопку **POWER** на пульте ДУ.
Если пульт ДУ настроен правильно, STB должен включиться. Если после настройки STB не включается, повторите шаги 2, 3 и 4, но введите при этом один из других кодов, указанных для Вашей модели STB. Если другие коды не указаны, попробуйте все коды, от 000 до 074.
- Примечание к использованию режимов пульта ДУ: STB
Если пульт ДУ находится в режиме "STB", кнопки управления уровнем громкости по-прежнему управляют телевизором.

Коды дистанционного управления

➤ видеомаягнитофон

Марка	Код
SAMSUNG	000 001 002 003 004 005 077 078 079
ADMIRAL	020
AIWA	025
AKAI	004 027 032
AUDIO DYNAMICS	007 026
BELL&HOWELL	018
BROKSONIC	022
CANDLE	002 003 006 008 015 055
CANON	021 056
CITIZEN	002 003 006 008 015 055
COLORTYME	007
CRAIG	002 024
CURTIS MATHES	002 007 008 017 021 025 056 064 066
DAEWOO	003 010 011 012 013 014 015 016
DB	007 026
DIMENSIA	017
DYNATECH	025
ELECTROHOME	034
EMERSON	001 003 006 021 022 025 030 032 034 040 047 050 052 060 063 065 066 067 069 073
FISHER	018 024 028 029 048 051 061
FUNAI	025
GENERAL ELECTRIC	002 005 017 021 056
GO VIDEO	002
HARMAN KARDON	007
HITACHI	019 025 041 042 074
INSTANT REPLAY	021
JC PENNEY	002 007 018 019 021 026 037 041 054 056
JCL	007 008 018 021 026 037
JVC	081 082 083
KENWOOD	007 008 018 021 026 037
KLH	070
KONIA	036
LG(Goldstar)	006 007 008 009 010
LLOYD	025
LOGIK	038
LXI	025
MAGNAVOX	021 056 059
MARANTZ	007 008 018 021 026 037 062
MARTA	006
MEI	021
MEMOREX	006 021 024 025
MGA	034
MIDLAND	005
MINOLTA	019 041 075
mitsubishi	019 034 041 046

Марка	Код
MONTGOMERY WARD	020
MTC	002 025
MULTITECH	002 005 025 038
NEC	007 008 018 026 037 062 064
OPTIMUS	020
ORION	073 074 075 076
PANASONIC	021 056 071 072
PENTAX	019 041 075
PENTEX RESEARCH+	008
PHILCO	021 056 059
PHILIPS	021 080
PIONEER	019 026 039 053
PORTLAND	015 049 055
PROSCAN	017
QUARTZ	018
QUASAR	021 056
RADIO SHACK/ REALISTIC	006 018 020 021 024 025 029 034 048 056
RCA	002 017 019 021 035 041 043 057 068 076
SANSUI	026
SANYO	018 024
SCOTT	003 047 052 067
SEARS	006 018 019 024 028 029 041 048 051
SHARP	020 034 045 015
SHIMTOM	027 033 038 058
SIGNATURE	025
SONY	027 033 044
SYLVANIA	021 025 056 059
SYMPHONIC	025
TANDY	018 025
TASHIKA	006
TATUNG	037
TEAC	025 037 068
TECHNICS	021
TEKNIKA	006 021 025 031
TMK	066
TOSHIBA	003 019 029 051 052
TOTEVISION	002 006
UNITECH	002
VECTOR RESEARCH	007 026
VICTOR	026
VIDEO CONCEPTS	007 026
VIDEOSONIC	002
WARDS	002 003 006 019 020 021 024 025 034 038 041
YAMAHA	007 008 018 026 037
ZENITH	023 027 033

➤ Кабельная приставка

Марка	Код
SAMSUNG	000 001 002 003 004 005 006 007
GI	041
HAMLIN	003 024 031
HITACHI	025 030
JERROLD	038 039
MACOM	025 030
MAGNAVOX	019 023 028
OAK	026
PANASONIC	003 022 027 037 044
PHILIPS	019 021 023 028
PIONEER	004 018 020 044
RCA	014 022 040
REGAL	003

➤ SAMSUNG DVD

Продукт	Код
DVD	000 001 002
DVDR	003 004
BD Record	005 006
VCR COMBO	007 008 009 010 011
VCR Record	012
DHR COMBO	013

➤ DVD

Марка	Код
ANAM	030
AUDIOVOX	075
AUDIOLOGIC	085
ANABA	072
APEX DIGITAL	070 071 074 086 083 084 088 111 112
AIWA	114
BROKSONIC	062
BLAUPUNKT	074
B&K	122 123
CURTIS MATHES	027
CYBER HOME	077 078 079 082
CLARION	080 125
CIRRUS	081
CYBER HOME	065
CINEVISION	095
DAEWOO	066
DENON	146
FARENHEIT	067 068
FISHER	090
GPX	060
GO VIDEO	061 089 133 135
GE	069 074
GREENHILL	074
HITACHI	064 113
HITEKER	071
HOYO	073
HARMAN / KARDON	091 110
IRT	089

Марка	Код
REGENCY	015 023
SA	042 043
SCIENTIFIC ATLAN	042 043
SPRUCER	022
STARGATE 2000	036
SYLVANIA	016
TEXSCAN	016
TOCOM	032
UNIVERSAL	033 034
VIEWSTAR	019 021 023 028
WARNER AMEX	046
ZENITH	017 029 035 037 045

Продукт	Код
Home Theater VCR COMBO	014 015 016
HDD Recorder COMBO	017
TWIN TRAY COMBO	018
STB DVD COMBO	019
DVD Receiver	020
AV Receiver	021

Марка	Код
INTEGRA	092
JBL	091
JVC	022 033 115 116
JATON	073
KENWOOD	051 108 109
KISS	073
KONKA	059 100 106 107
KLH	074 075
LG(Goldstar)	025 031
LOEWE	057
LASONIC	058
MOBILE AUTHORITY	054
MEMOREX	055
MALATA	056
MAGNAVOX	076 093
MINTEK	074 094
MONYKA	073
NORCENT	048 049 050
NEXT BASE	052
NEC	053
NANTAUS	144
NESA	074
OPTOMEDIA ELECTRONICS	105
OPTVIEW	072
ONKYO	076 092 119
PHILCO	044 045
PRINCETON	046 047
PROSCAN	023

➤ DVD

Марка	Код
PANASONIC	024 034 124 134 136 137 138
PHILIPS	036 076
ROTEL	117 118
RIO	120
RCA	023 035 074 075 131 132
RAITE	073
ROWA	038
SAMPO	104
SONY	026 029 126 127 128 129 130 141
SHERWOOD	039 041
SVA	042
SYLVANIA	043 093
SHARP	140
SANSUI	062
SANYO	062 090
SHINSONIC	094

➤ SAMSUNG STB

Продукт	Код
Ground wave STB	001 002
Satellite STB	003
CABLE STB	004
STB DVD COMBO	008
Satellite STB HDD COMBO Standard	009

➤ STB

Марка	Код
ALPHASTAR	023
ANAM	043
CHANNEL MASTER	018 034
CROSSDIGITAL	019
CHAPARRAL	035
DIRECT TV	015 016 017 019 022 045 060 061 062 065 066 067 068
DAEWOO	074
DISH NETWORK SYSTEM	069 070
DISHPRO	069
DRAKE	018 024 032
DX ANTENNA	027
ECHOSTAR	025 069 070 071
EXPRESSVU	069
GOI	069
GE	065
GENERAL INSTRUMENT	046 047 048 063 064
HTS	069
HOME CABLE	056
HITACHI	022
HUGHES NETWORK	015 017
IQ	020
IQ PRISM	020
JANEIL	059
JERROID	063
JVC	069 070
LG(Goldstar)	044 073

Марка	Код
THOMSON	145
TOSHIBA	028 062 076
TECHNICS	139
TVIEW	072
TOKAI	073
TEAC	096
TECHWOOD	097
TREDEX	098 099 101
URBAN CONCEPTS	076
VENTURER	075
VOCOPRO	102
YAMAHA	032 063
YAMAKAWA	040 073
XWAVE	103
ZENITH	076 121

Продукт	Код
Satellite STB HDD COMBO Premium	010
CABLE STB HDD COMBO Standard	011
CABLE STB HDD COMBO Premium	012
Ground wave STB HDD COMBO Standard	013
Ground wave STB HDD COMBO Premium	014

Марка	Код
MAGNAVOX	016 021 036 038 039 040 041 042
MEMOREX	016
MOTOROLA	064
MACOM	018
MITSUBISHI	015
NEXT LEVEL	047 048 064
PHILIPS	015 016 017 021 033 036 038 039 040 041 042 067
PRIMESTAR	046 049 050 063
PANASONIC	058 059 061 062
PAYSAT	016
PROSCAN	065 066
RCA	051 052 053 065 066
RADIOSHACK	064
REALISTIC	057
STAR TRAK	026
STS	020 027
SKY	031
SKY LIFE	005 006 007
SHACK	064
STAR CHOICE	064
SONY	054 060
TOSHIBA	015 017 028 029 030 072
ULTIMATE TV	060 066
UNIDEN	016 021 037 055 056 057
ZENITH	024 031 068

Настройка свойств экрана компьютера (в среде Windows XP)

Ниже приведены параметры изображения в ОС Windows для типового компьютера. Изображение на Вашем ПК может отличаться в зависимости от установленной версии Windows и видеокарты.

Даже если изображение на Вашем ПК выглядит иначе, основная информация относительно настройки одинакова почти во всех случаях. (Поддерживаются все параметры разрешения, находящиеся в установленных пределах).



1. Сначала щелкните кнопкой мыши пункт "Control Panel" (Панель управления) в меню "Start" (Пуск) Windows.
2. После того как на экране откроется окно панели управления, щелкните пункт "Appearance and Themes" (Оформление и темы) для вывода диалогового окна "Display" (Экран).
3. После того как на экране откроется окно панели управления, щелкните пункт "Display" (Экран) для вывода диалогового окна "Display" (Экран).
4. Перейдите ко вкладке "Settings" (Параметры) в диалоговом окне "Display" (Экран). Установка правильного размера (разрешение): Оптимальное- 1360 X 768. Если в диалоговом окне установки параметров монитора имеется опция "частота обновления экрана", то в нем должно быть установлено значение "60" или "60 Hz". В противном случае закройте это диалоговое окно, выбрав опцию "OK".

Экранные режимы

Положение изображения и его размер могут отличаться в зависимости от выбранного типа монитора и разрешения.

Рекомендуются параметры разрешения, указанные в таблице. (Поддерживаются все параметры разрешения, находящиеся в установленных пределах)

Режим	Разрешение	Частота строк (кГц)	Частота кадров (Гц)	Частота синхронизации пикселей (МГц)	Полярность синхроимпульсов (С/К)
IBM	640 x 480	31,469	59,940	25,175	- / -
	720 x 400	31,469	70,087	28,322	- / +
VESA	640 x 480	37,861	72,809	31,500	- / -
	640 x 480	37,500	75,000	31,500	- / -
	800 x 600	37,879	60,317	40,000	+ / +
	800 x 600	48,077	72,188	50,000	+ / +
	800 x 600	46,875	75,000	49,500	+ / +
	1024 x 768	48,364	60,000	65,000	- / -
	1024 x 768	56,476	70,069	75,000	- / -
	1024 x 768	60,023	75,029	78,750	+ / +
1360 x 768	47,712	60,015	85,800	+ / +	

- Режим чересстрочной развертки не поддерживается..
- Телевизор может работать неправильно, если выбран нестандартный режим экрана.
- HDMI/DVI не поддерживает функцию ПК.
- Поддерживаются режимы раздельной синхронизации и синхронизации композитным сигналом. Режим SOG (синхронизация по зеленому) не поддерживается.

Настройка на видеосигнал от ПК

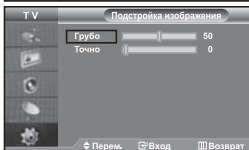
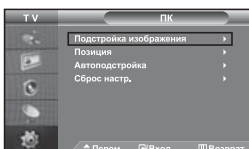

Нажмите кнопку **PC** на пульте ДУ для выбора режима ПК.

Грубая и точная настройка изображения (Подстройка изображения):

С помощью функции настройки качества изображения можно снизить уровень помех в изображении. Если уровень помех не удалось снизить с помощью функции точной настройки, настройте частоту как можно лучше (с помощью грубой настройки), а затем повторите точную настройку. После того, как уровень помех был снижен, настройте изображение таким образом, чтобы оно располагалось по центру экрана.

1. Перед выполнением настройки нажмите кнопку **PC**, чтобы выбрать режим "ПК".
2. Чтобы открыть меню, нажмите кнопку **MENU**. Нажимая кнопку **▲** или **▼**, выберите пункт "Установка", а затем нажмите кнопку **ENTER**.
3. Нажимая кнопку **▲** или **▼**, выберите пункт "ПК", а затем нажмите кнопку **ENTER**.
4. Нажимая кнопку **ENTER**, выберите меню "Подстройка изображения".
5. Нажимая кнопку **▲** или **▼**, выберите пункт "Грубо" или "Точно", а затем нажмите кнопку **ENTER**.
6. Настройте качество изображения на экране, нажимая кнопку **◀** или **▶**. Нажмите кнопку **ENTER**.
7. Чтобы выйти, нажмите кнопку **EXIT**.

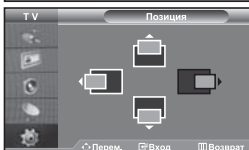
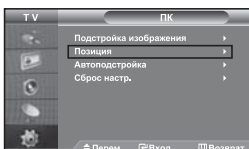

Изменение позиции изображения (Позиция):

Если изображение от ПК не вписывается в экран телевизора, отрегулируйте позицию изображения на экране.

1. Выполните действия раздела "Грубая и точная настройка изображения (Подстройка изображения)", пункт 1-3.
2. Нажимая кнопку **▲** или **▼**, выберите пункт "Позиция", а затем нажмите кнопку **ENTER**.
3. Нажмите кнопку **▲** или **▼**, для регулировки положения изображения по вертикали. Нажмите кнопку **◀** или **▶**, для регулировки положения изображения по горизонтали. Нажмите кнопку **ENTER**.
4. Чтобы выйти, нажмите кнопку **EXIT**.

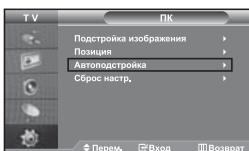

Автоматическая настройка на видеосигнал от ПК (Автоподстройка):

Автоподстройка позволяет автоматически настроить изображение на экране телевизора на видеосигнал, поступающий от ПК. При этом параметры грубой и точной настройки, а также положение изображения задаются автоматически.

1. Выполните действия раздела "Грубая и точная настройка изображения (Подстройка изображения)", пункт 1-3.
2. Нажимая кнопку **▲** или **▼**, выберите пункт "Автоподстройка", а затем нажмите кнопку **ENTER**.
3. Чтобы выйти, нажмите кнопку **EXIT**.

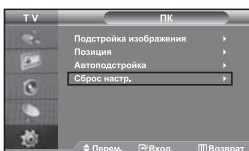

Восстановление исходных параметров изображения (Сброс настр.):

Можно восстановить значения параметров изображения, установленные изготовителем.

1. Выполните действия раздела "Грубая и точная настройка изображения (Подстройка изображения)", пункт 1-3.
2. Нажимая кнопку **▲** или **▼**, выберите пункт "Сброс настр.", а затем нажмите кнопку **ENTER**.
3. Чтобы выйти, нажмите кнопку **EXIT**.

Использование замка “Кенсингтон” для защиты от кражи

Замок “Кенсингтон” представляет собой устройство для физического закрепления системы, эксплуатируемой в общественных местах. Данное устройство приобретается отдельно. Внешний вид и метод закрепления могут отличаться от изображенных на рисунке в зависимости от производителя замка. Рекомендации по правильному использованию см. в руководстве, поставляемом с замком “Кенсингтон”.

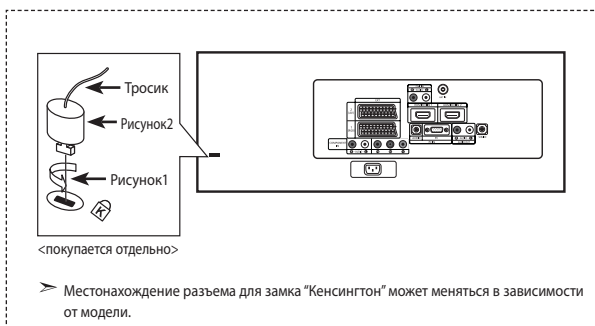

1. Вставьте запирающее устройство в гнездо замка “Кенсингтон” на телевизоре (Рисунок 1) и поверните его в направлении запираения (Рисунок 2).
2. Подсоедините тросик замка “Кенсингтон”.
3. Прикрепите замок “Кенсингтон” к столу или тяжелому неподвижному объекту.

Устранение неисправностей. Прежде чем обратиться в службу технической поддержки

Отсутствуют звук или изображение	<ul style="list-style-type: none"> • Проверьте надежность подсоединения кабеля электропитания. • Убедитесь, что кнопка ⏻ на передней панели телевизора нажата. • Проверьте настройки контрастности и яркости. • Проверьте настройки громкости.
Изображение нормальное, но звук отсутствует.	<ul style="list-style-type: none"> • Проверьте настройки громкости. • Проверьте, не была ли нажата на пульте ДУ кнопка MUTE ⏻. • Проверьте, не включена ли функция “Отключение звука”.
Нет изображения или изображение черно-белое	<ul style="list-style-type: none"> • Настройте параметры цвета. • Убедитесь, что система цветного телевидения выбрана правильно.
Помехи в звуке и изображении	<ul style="list-style-type: none"> • Попытайтесь найти электрическое устройство, которое влияет на телевизор, и переставьте это устройство в другое место. • Подсоедините телевизор к другой розетке сети питания.
Размытое или рябящее изображение и искаженный звук	<ul style="list-style-type: none"> • Проверьте направление, месторасположение и надежность подключения антенны. Помехи часто возникают при использовании комнатной антенны.
Неполадки в работе пульта ДУ	<ul style="list-style-type: none"> • Замените батареи пульта дистанционного управления. • Прочистите верхний край пульта ДУ (окно передающего элемента). • Проверьте контакты батарей.
Отображается сообщение “Проверьте сигнальный кабель”.	<ul style="list-style-type: none"> • Проверьте надежность подключения сигнального кабеля к ПК или к другим источникам видеосигнала. • Убедитесь, что ПК или другие источники видеосигнала включены.
В режиме ПК отображается сообщение “Режим не поддерживается”.	<ul style="list-style-type: none"> • Проверьте максимальное разрешение и частоту видеоадаптера. • Сравните эти значения с данными в разделе “Экранные режимы (ПК)”.

TFT LCD-панели состоят из суб-пикселей (3.147.264) создаваемых по сложной технологии. Однако на экране могут иметься отдельные яркие или черные пиксели. Наличие таких пикселей не влияет на потребительские свойства изделия.

Технические характеристики и требования к условиям эксплуатации

Название модели	LE32N71B	LE40N71B	LE46N71B
Размер экрана (диагональ)	32 дюймов	40 дюймов	46 дюймов
Источник питания	переменного тока 100-240 В ±10%, 60/50 Гц	переменного тока 100-240 В ±10%, 60/50 Гц	переменного тока 100-240 В ±10%, 60/50 Гц
Потребляемая мощность	155W	210 W	275W
Разрешение экрана в режиме ПК	1360 x 768 @ 60 Гц	1360 x 768 @ 60 Гц	1360 x 768 @ 60 Гц
Звук			
Выходная мощность	10 Вт X 2	10 Вт X 2	10 Вт X 2
Габариты (Ш x Г x В)			
Корпус	803 x 88 x 539 мм	994 x 92 x 647 мм	1129 x 106 x 732 мм
С подставкой	803 x 244 x 578 мм	994x 290 x 696 мм	1129 x 320 x 788 мм
Вес			
С подставкой	15.6 кг	24.3 кг	35.3 кг
Условия окружающей среды			
Рабочая температура	10 °C - 40 °C (50 °F - 104 °F)	10 °C - 40 °C (50 °F - 104 °F)	10 °C - 40 °C (50 °F - 104 °F)
Рабочая влажность	10 % - 80 %, без конденсации	10 % - 80 %, без конденсации	10 % - 80 %, без конденсации
Температура хранения	-20 °C - 45 °C (-4 °F - 113 °F)	-20 °C - 45 °C (-4 °F - 113 °F)	-20 °C - 45 °C (-4 °F - 113 °F)
Влажность воздуха в помещении для хранения	5 % - 95 %, без конденсации	5 % - 95 %, без конденсации	5 % - 95 %, без конденсации

Поворотная подставка

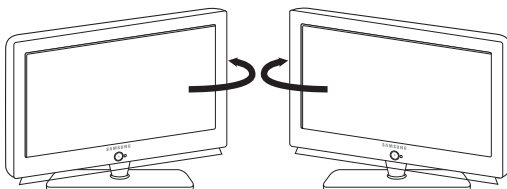

Поворот влево / вправо - 20° / 20°

- В конструкцию и технические характеристики могут вноситься изменения без предварительного уведомления.
- Данное устройство является цифровым устройством класса В.

Технические характеристики

Модель		LE32N71B	LE40N71B	LE46N71B
Соотношение сторон экрана		16X9	16X9	16X9
Размер экрана в дюймах		32 дюймов	40 дюймов	46 дюймов
Размер диагонали рабочей области экрана		80	101	116
Поддерживаемые режимы цветности		PAL, SECAM, NTSC 4,43	PAL, SECAM, NTSC 4,43	PAL, SECAM, NTSC 4,43
Поддерживаемые режимы звука		B/G, D/K, I, L	B/G, D/K, I, L	B/G, D/K, I, L
Размеры в мм	Ш	803	994	1129
	Г	244	290	320
	В	578	696	788
Вес в кг		15,6	24,3	35,3
Моно/стерео		Стерео	Стерео	Стерео
Мощность встроенных динамиков		10 Вт X 2	10 Вт X 2	10 Вт X 2
Электрические параметры	Напряжение, В	100 ~ 240 В переменного тока	100 ~ 240 В переменного тока	100 ~ 240 В переменного тока
	Частота тока, Гц	60/50 Гц	60/50 Гц	60/50 Гц
	Потребляемая мощность, Вт	155 Вт	210 Вт	275 Вт
Типы установленных разъемов	SCART	есть	есть	есть
	S-VIDEO/RCA (Вход)	есть/есть	есть/есть	есть/есть
	RCA выход	нет	нет	нет
	Головные телефоны / наушник	есть	есть	есть
Дополнительные аксессуары	Пульт ДУ	есть	есть	есть
	Багажейки	есть	есть	есть
	Переходник для подключения комнатной антенны	нет	нет	нет
	Инструкция пользователя	есть	есть	есть

* Подлежит использованию по назначению в нормальных условиях.
Рекомендуемый период: 60000 часов.