



Bluetooth™ Headset
HBH-PV705
Norsk/Dansk/Svenska
Suomi
Русский

Sony Ericsson

Bluetooth™ Headset HBH-PV705



2

Brukerhåndbok/Användarhandbok Käyttöopas Руководство по эксплуатации

FCC statement

This device complies with part 15 of the FCC rules. Operation is subject to the following two conditions: (1) This device may not cause harmful interference, and (2) This device must accept any interference received, including interference that may cause undesired operation.

Sony Ericsson HBH-PV705

This manual is published by Sony Ericsson Mobile Communications AB, without any warranty. Improvements and changes to this manual necessitated by typographical errors, inaccuracies of current information, or improvements to programs and/or equipment, may be made by Sony Ericsson Mobile Communications AB at any time and without notice. Such changes will, however, be incorporated into new editions of this manual. All rights reserved.

©Sony Ericsson Mobile Communications AB, 2006

Publication number: LZT 108 8620/1 R3A

Some of the services in this manual are not supported by all networks. This also applies to the GSM International Emergency Number 112. Contact your network operator or service provider if you are in doubt whether you can use a particular service or not.

The Bluetooth word mark and logos are owned by the Bluetooth SIG, Inc. and any use of such marks by Sony Ericsson is under license.



This product is leadfree and halogenfree.

Bluetooth™ hodetelefon/headset HBH-PV705

Bluetooth™ hodetelefonen/headsetet HBH-PV705 kan kobles til alle enheter med trådløs Bluetooth teknologi som støtter håndfri- eller hodetelefon-/headsetprofilen. Denne brukerhåndboken/ansvarshåndboken fokuserer på bruk sammen med en Sony Ericsson-mobiltelefon.

Bluetooth™-kuulokelaite HBH-PV705

Bluetooth™-kuulokelaite HBH-PV705 voidaan kytkeä langattoman Bluetooth-tekniikan avulla mihin tahansa sellaiseen laitteeseen, joka tukee handsfree- tai kuulokeprofiileja. Tässä käyttöoppaassa käsitellään laitteen käyttöä Sony Ericsson -matkapuhelimen kanssa.

Минигарнитура Bluetooth™ HBH-PV705

Минигарнитура Bluetooth™ HBH-PV705

предназначена для подключения к любому устройству Bluetooth, которое поддерживает профили “Handsfree” или “Headset”. В данном руководстве по эксплуатации рассматривается использование минигарнитуры с мобильным телефоном Sony Ericsson.

Foran/Framsida

Etupuoli

Вид спереди

4

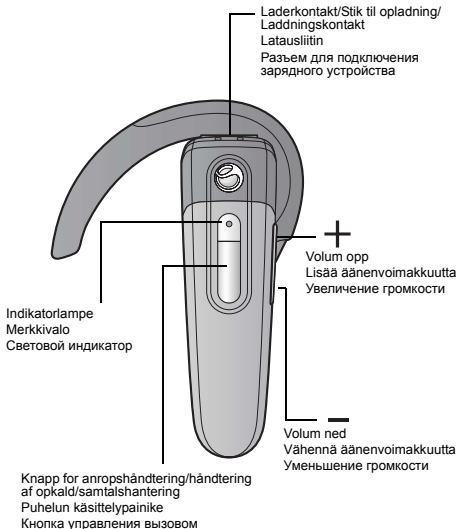

Bak
Takaruoli
Вид сзади

5

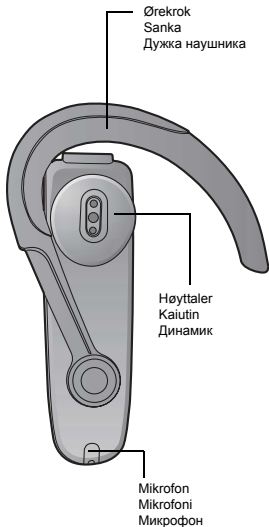

Symboler i brukerhåndboken/ användarhandboken

6

Käyttöoppaan kuvakkeet

Обозначения в руководстве



Grønn blinking
Vihreä välähdys
Мигает зеленым цветом



Rød blinking
Punainen välähdys
Мигает красным цветом



Kontinuerlig grønt lys
Tasainen vihreä valo
Горит зеленым цветом



Kontinuerlig rødt lys
Tasainen punainen valo
Горит красным цветом



Ringetone
Soittoääni
Сигнал вызова



Pipetone/biplyd/pipljud
Piippaus
Тональный сигнал



Trykk på og slipp
Paina ja vapauta
Нажмите и отпустите



Hold nede
Pidä painettuna
Нажмите и удерживайте



Trykk på samtidig
Paina samanaikaisesti
Нажмите
одновременно



Hold nede samtidig
Pidä painettuna
samanaikaisesti
Одновременно
нажмите и удерживайте

Komme i gang
Käytön aloittaminen
Начало работы

7

Kompatible ladere/laddare
Yhteensopivat laturit
Совместимые зарядные устройства

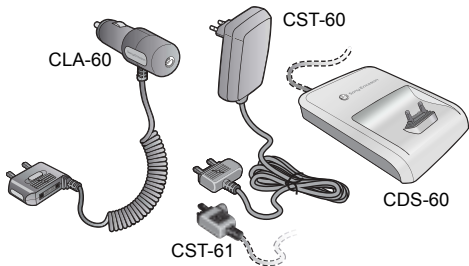

Ved første gangs bruk: Lad/Oplad/Ladda i ca. 8 timer.

Käytön aloittaminen: Lataa noin 8 tunnin ajan.

Первое включение: зарядите аккумулятор в течение примерно 8 часов.

Lader/Ladda

Lataaminen

Зарядка аккумулятора

8

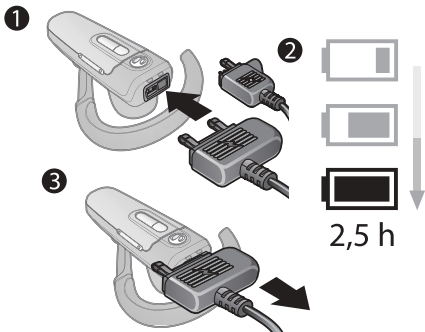

Lader/Laddar
Latautuu
Зарядка
аккумулятора



Helt opladet/uppladdat
Täysin ladattu
Аккумулятор
полностью заряжен



Batteriet må lades/skal oplades/laddas
Akkua on ladattava
Необходимо зарядить аккумулятор

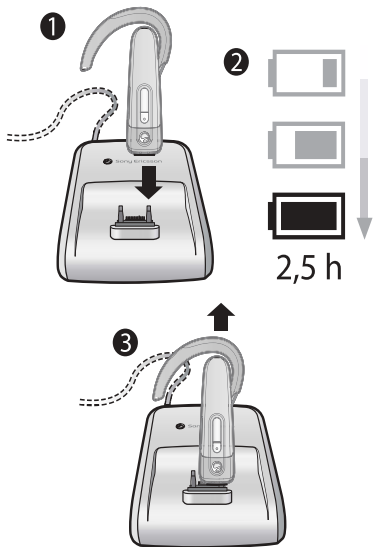

**Legge til/sæt/ansluta hodetelefonen/
headsetet i telefonen (sammenkobling)**

10

**Kuulokelaitteen lisääminen puhelimen
laiteluetteloon (pariliitoksen muodostaminen)**

**Добавление минигарнитуры в телефон
(сопряжение)**

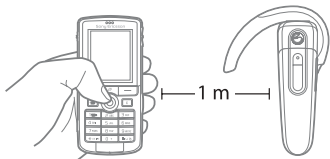

Før du kan bruke hodetelefonen/headsetet med Bluetooth sammen med telefonen, må den legges til i/tilsluttes/anslutas till telefonen. Følg instruksjonene i telefonens brukerhåndbok/användarhandbok om hvordan du aktiverer Bluetooth funksjonen i telefonen.

1. Aktiver Bluetooth funksjonen i telefonen.
2. Kontroller at synlighet for Bluetooth er aktivert i telefonen. Dette gjør telefonen synlig for andre enheter med Bluetooth.
3. Klargjør/Förbered hodetelefonen/headsetet i henhold/enlighet til side 14.
4. Klargjør/Förbered telefonen i henhold/enlighet til instruksjonene i telefonens brukerhåndbok/användarhandbok om hvordan du legger til/tilslutter/ansluter en enhet med Bluetooth. Vær oppmerksom på at du kanskje må angi en kode for enkelte/vissa telefoner. **Koden for hodetelefonen/headsetet er 0000.**

Hodetelefonen/Headsetet piper/bipper og indikatorlampen blinker grønt når den er lagt til/tilsluttet.

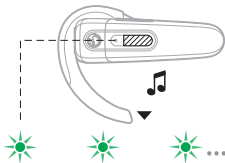

Etter at du har lagt til/tilsluttet/ansluttit hodetelefonen/headsetet i telefonen, kobles den automatisk til telefonen når den slås på/tændes og er innen rekkevidde (for eksempel når du ringer eller mottar anrop/opkald/samtal).

Ennen Bluetooth-kuulokelaitteen käyttämistä puhelimen yhteydessä kuuloke on lisättävä kerran puhelimen luetteloon. Ota puhelimen Bluetooth-ominaisuus käyttöön noudattamalla puhelimen käyttöoppaassa olevia ohjeita.

1. Ota Bluetooth-ominaisuus käyttöön puhelimessa.
2. Varmista, että Bluetooth-näkyvyys on käytössä puhelimessa. Näin muut Bluetooth-laitteet kykenevät havaitsemaan puhelimen.
3. Valmistele kuulokelaite (katso sivu 14).
4. Valmistele puhelin noudattamalla sen käyttöoppaassa olevia ohjeita Bluetooth-laitteen lisäämisestä. Jotkin puhelimet edellyttävät salasanan antamista.

Kuulokelaitteen salasana on 0000.

Kuulokelaite piippaa ja vihreä valo vilkkuu, kun lisääminen on onnistunut.

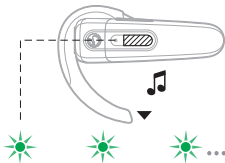

Kun kuulokelaite on lisätty puhelimeen, kuulokelaite muodostaa automaattisesti yhteyden puhelimeen virran kytkemisen jälkeen, jos puhelin on kantaman alueella (esimerkiksi kun vastaanotat tai soitat puheluja).

Для работы минигарнитуры с телефоном ее необходимо добавить в список устройств в телефоне (эта операция выполняется только один раз). Инструкции по включению функции Bluetooth приведены в руководстве по эксплуатации телефона.

1. Включите функцию Bluetooth в телефоне.
2. Убедитесь в том, что телефон доступен для обнаружения другими устройствами Bluetooth.
3. Подготовьте минигарнитуру (см. стр. 14).
4. Подготовьте телефон в соответствии с инструкциями по добавлению устройства Bluetooth, приведенными в руководстве по эксплуатации телефона. В некоторых телефонах требуется ввести код доступа Bluetooth.
Значение кода доступа минигарнитуры 0000.

При успешном добавлении подается тональный сигнал, а индикатор минигарнитуры мигает зеленым цветом.

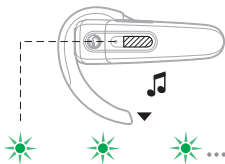

После добавления минигарнитуры в список устройств телефона подключение к телефону (например, при посылке и приеме вызовов) будет выполняться автоматически при условии, что минигарнитура включена и находится в зоне действия канала связи.

Kuulokelaitteen valmistelu

Подготовка минигарнитуры к работе

Kontroller at hodetelefonen/headsetet er slått av/slukket (se side 16).

Varmista, että kuulokelaitteesta on katkaistu virta (katso sivu 16).

Убедитесь в том, что минигарнитура выключена (см. стр. 16).

- **A:** Hold nede anropshåndteringsknappen/knappen til håndtering af opkald/knappen för samtalshantering og kontroller at indikatorlampen blinker rødt og grønt.
B: Hvis hodetelefonen bare blinker grønt, holder du nede volumknappene til indikatorlampen blinker rødt og grønt.
- **A:** Pidä puhelun käsittelypainiketta painettuna ja varmista, että merkkivalo vilkkuu punaisena ja vihreänä.
B: Jos vain vihreä valo vilkkuu, pidä äänenvoimakkuuden säätöpainikkeita painettuna, kunnes merkkivalo vilkkuu punaisena ja vihreänä.
- **A:** Нажмите и удерживайте нажатой кнопку управления вызовом; индикатор должен начать мигать красным и зеленым цветом. **B:** Если индикатор мигает только зеленым цветом, нажмите кнопки регулировки громкости и удерживайте их нажатыми до тех пор, пока индикатор не начнет мигать красным и зеленым цветом.

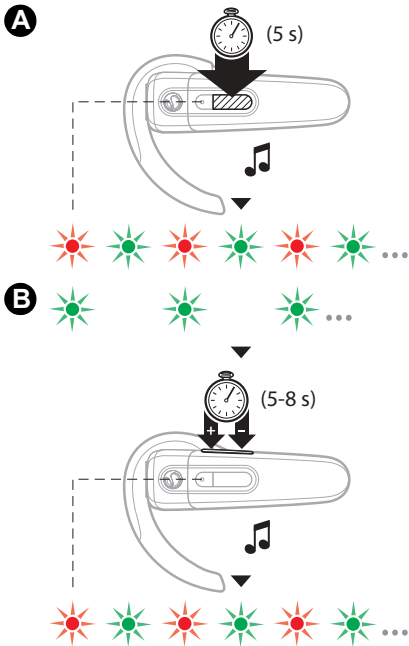

Slå på/Tænd (og av/sluk) hodetelefonen/ headsetet

16

Virran kytkeminen kuulokelaitteeseen
ja virran katkaiseminen

Включение (и выключение) минигарнитуры

På/Tænd
Virta päälle
Включение

Av/Sluk
Virta pois
Выключение

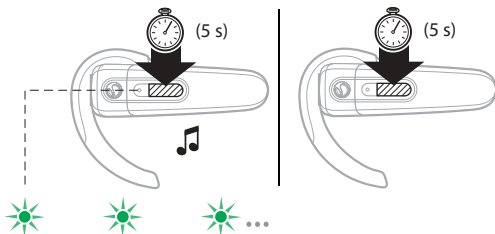

Merk/Bemærk/Obs: Hvis indikatorlampen blinker rødt og grønt, er hodetelefonen/headsetet klar for å legges til i/til tilslutning/anslutnas til en telefon (se side 10).

Huomautus: Jos merkkivalo vilkkuu punaisena ja vihreänä, kuulokelaite on valmis lisättäväksi puhelimen luetteloon (katso sivu 10).

Примечание. Если индикатор мигает красным и зеленым цветом, минигарнитура готова к добавлению в список устройств телефона (см. стр. 10).

Ta på hodetelefonen/headsetet
Kuulokelaitteen asettaminen paikalleen
Как надевать минигарнитуру

17

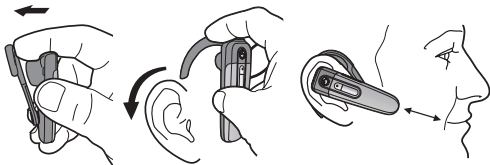

Bruk i venstre øre
Käyttö vasemmassa korvassa
На левое ухо

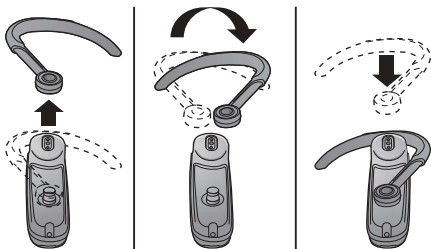

Rekkevidde
Kantama
Рабочая зона

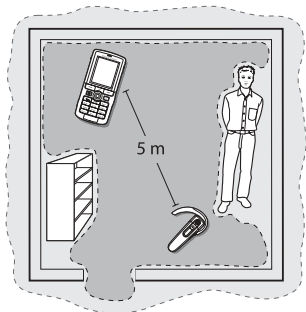

Optimal ytelse/prestanda
Optimaalinen kuuluvuus
Оптимальные условия связи



Begrenset ytelse/prestanda
Rajallinen kuuluvuus
Ограниченные возможности связи

Ringe
Puhelun soittaminen
Посылка вызова

19



**Svare på et anrop/opkald/
samtal**
Puheluun vastaaminen
ОТВЕТ НА ВЫЗОВ

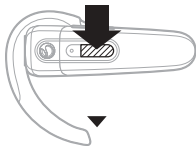

**Avslutte et anrop/opkald/
samtal**

Puhelun lopettaminen

Завершение вызова

20

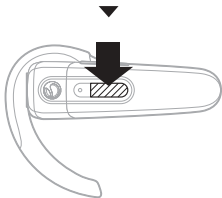

**Avvise et anrop/opkald/
samtal**

Puhelun hylkääminen

Отклонение вызова

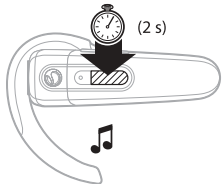

Bruke talekommandoer

Äänikomentojen käyttäminen

Использование голосовых команд

Talekommandoer kan være nyttige når du bruker hodetelefonen/headsetet, for eksempel for å ringe, ringe på nytt/opkald/återuppringning, svare på anrop/opkald/samtal og avvise anrop/opkald/samtal. Se telefonens brukerhåndbok/användarhandbok hvis du vil ha mer informasjon om talekommandoer og vite om telefonen har støtte for dette.



Äänikomennot, kuten soittaminen, numeron uudelleenvalinta, puheluun vastaaminen ja puhelun hylkääminen, ovat hyödyllisiä käytettäessä kuulokelaitetta. Lisätietoja puhelimen tukemista äänikomennoista on puhelimen käyttöohjeessa.



Голосовые команды (вызов номера, повторный набор, прием и отклонение вызова) очень удобны при использовании минигарнитуры.

Дополнительная информация о голосовых командах (а также о том, поддерживает ли телефон такие команды) приведена в руководстве по эксплуатации телефона.



Ringe ved/med hjelp av talekommandoer

Soittaminen äänikomentojen avulla

Посылка вызова голосовой командой

22

Kontroller at talekommandoene er aktivert og spilt inn/indspillet på/inspelade i telefonen før du begynner å bruke dem.

Varmista ennen äänikomentojen käyttämistä, että ne on otettu käyttöön ja että niitä on tallennettu puhelimeen.

Перед использованием голосовых команд необходимо включить функцию управления голосом и записать голосовые команды в телефоне.

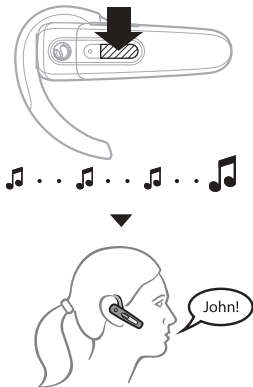

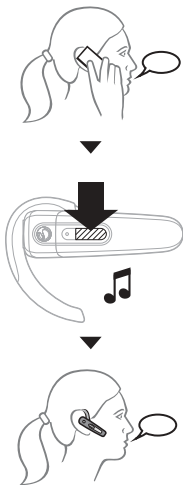

Se brukerhåndboken/
användarhandboken for
telefonen hvis du vil
overføre et anrop/opkald/
samtal fra hodetelefonen/
headsetet til telefonen.

Ohjeet äänen siirtämisestä
kuulokelaitteesta puhelimeen
ovat puhelimen
käyttöoppaassa.

Инструкции по
переводу вызова
из минигарнитуры
в телефон приведены
в руководстве по
эксплуатации телефона.

Slå mikrofonen av/fra (og på/til) under et anrop/opkald/samtal

Mikrofonin kytkeminen päälle ja pois päältä puhelun aikana

Отключение (и включение) микрофона во время разговора

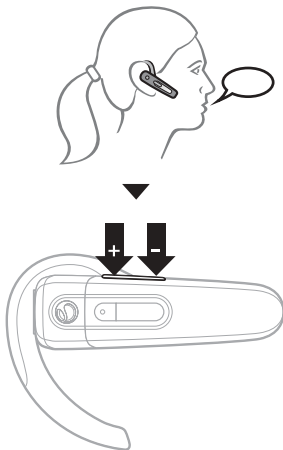

Justere ringevolum (i standby-modus/-läge)

Soittoäänien voimakkuuden säätö (valmiustilassa)

Регулировка громкости сигнала вызова

(в режиме ожидания)

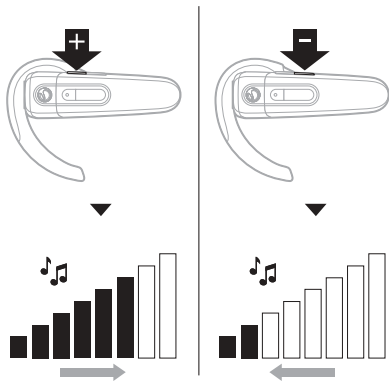

Justere høytalervolum (under et anrop/
opkald/samtal)

Kaiuttimen äänenvoimakkuuden säätö
(puhelun aikana)

Регулировка громкости динамика
(во время разговора)

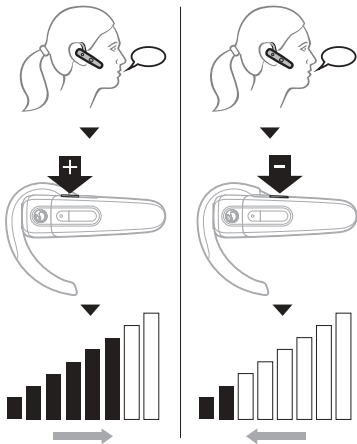

Advarsel/Varning! Høyt volum kan skade hørselen din.

Varoitus: Suuren äänenvoimakkuuden käyttäminen voi vahingoittaa kuuloa.

Внимание! Звук большой громкости может нанести ущерб органам слуха.

Tilbakestilling/Nulstilling/Återstilling Kaikkien asetusten nollaaminen Общий сброс

27

Kontroller at hodetelefonen/headsetet er slått på/tændt (se side 16).

Varmista, että kuulokelaitteeseen on kytketty virta (katso sivu 16).

Убедитесь в том, что минигарнитура включена (см. стр. 16).

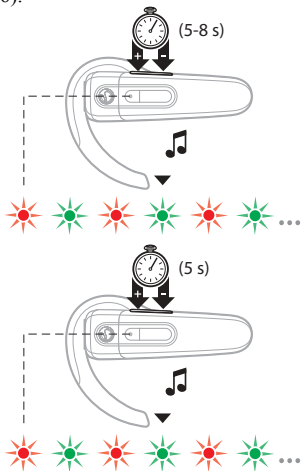

Feste/fastgøre remmen
Hinnan kiinnittäminen
Крепление шнура

28

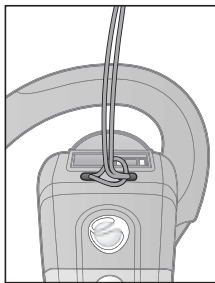
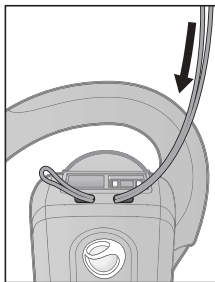

Vise regulativ informasjón
Ohjeiden mukaisten tietojen lukeminen
Этикетка изделия

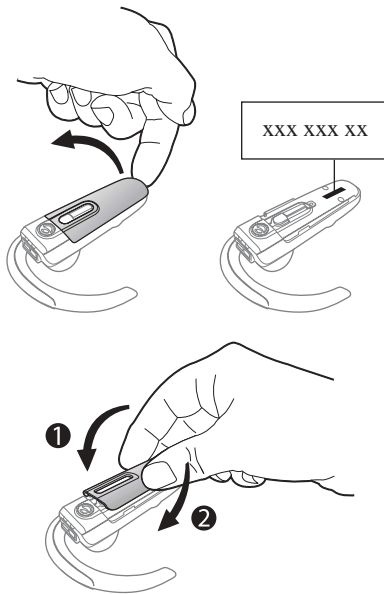

Ingen forbindelse mellom hodetelefonen/headsetet og telefonen

Kontroller at hodetelefonen/headsetet er ladet/opladet og innen/inden for/inom telefonens rekkevidde (se side 8 og 18). Kontroller eller angi innstillingene/inställningarna for Bluetooth i telefonen på nytt. Prøv å koble hodetelefonen/headsetet på nytt.

Hvis du vil ha mer informasjon om trådløs Bluetooth teknologi og sammenkobling, går du til www.sonyericsson.com/learnabout.

Hodetelefonen/Headsetet slås av/slukker automatisk

- Det er for lite strøm igjen på batteriet. Lad hodetelefonen/Ladda headsetet (se side 8).
- Hodetelefonen/Headsetet slås av/slukker hvis du ikke legger det til/sætter/ansluter det i telefonen innen 10 minutter. Klargjør hodetelefonen/headsetet på nytt (se side 14).

Uventet oppførsel

Tilbakestill/nulstil/nollställ alt (se side 27).

Hodetelefonens fabrikkinnstillinger gjenopprettes, og sammenkoblede Bluetooth enheter fjernes fra/tas bort telefonen.

Batterikapasitet

Et batteri som brukes sjelden/sällan, eller et nytt batteri, kan ha redusert kapasitet. Det kan hende det må lades/oplades/aflades/laddas opp/ut flere ganger (se side 8).

Kuulokelaitteen ja puhelimen välillä ei ole yhteyttä

Varmista, että kuulokelaitteen akku on ladattu ja että kuulokelaite on puhelimen kantaman alueella (katso sivu 8 ja 18). Tarkista puhelimen Bluetooth-asetukset tai aseta ne uudelleen. Yritä muodostaa kuulokelaitteen pariliitos uudelleen.

Lisätietoja Bluetooth-ominaisuudesta ja pariliitoksen muodostamisesta on osoitteessa www.sonyericsson.com/learnabout.

Kuulokelaitteesta katkeaa virta itsestään

- Akun lataus on loppumassa. Lataa kuulokelaitteen akku (katso sivu 8).
- Kuulokelaitteesta katkeaa virta, jos kuulokelaitetta ei lisätä puhelimen luetteloon 10 minuutin kuluessa. Valmistele kuulokelaite uudelleen (katso sivu 14).

Epätavallinen toiminta

Nollaa kaikki asetukset (katso sivu 27). Kaikkien asetusten nollaamisen jälkeen kuulokelaitteessa on tehdasasetukset, ja pariliitoksella liitetyt Bluetooth-laitteet on poistettu puhelimen luettelosta.

Akun varaus

Uuden tai harvoin käytetyn akun varauskyky saattaa olla heikentynyt. Akkua on ehkä ladattava useita kertoja (katso sivu 8).

Нет связи между минигарнитурой и телефоном

Убедитесь в том, что аккумулятор заряжен, а минигарнитура находится в зоне радиовидимости телефона (см. стр. 8 и 18). Проверьте или установите параметры Bluetooth в телефоне. Повторите процедуру сопряжения минигарнитур.

Дополнительную информацию о технологии Bluetooth и процедуре сопряжения можно найти по адресу www.sonyericsson.com/learnabout.

Минигарнитура самопроизвольно выключается

- Аккумулятор разряжен. Зарядите аккумулятор (см. стр. 8).
- Минигарнитура выключается, если операция добавления в телефон не выполнена в течение 10 минут. Подготовьте минигарнитуру к добавлению еще раз (см. стр. 14).

Отклонения от нормальной работы

Выполните операцию общего сброса (см. стр. 27). Эта операция предназначена для восстановления исходных настроек минигарнитур и удаления информации о сопряжении Bluetooth.

Емкость аккумулятора

33

Новый либо долгое время не работавший аккумулятор может иметь сниженную емкость.

В этом случае требуется выполнить несколько циклов зарядки-разрядки аккумулятора (см. стр. 8).

Declaration of conformity

34

We, **Sony Ericsson Mobile Communications AB** of
Nya Vattentorget
221 88 Lund, Sweden

declare under our sole responsibility that our product
Sony Ericsson type DDA-0002006

to which this declaration relates is in conformity with the appropriate standards EN 300 328, EN 301 489-17 and EN 60950 following the provisions of Radio Equipment and Telecommunication Equipment directive **1999/5/EC** with requirements covering EMC directive **89/336/EEC** and Low Voltage directive **73/23/EEC**.

Lund, October 2006

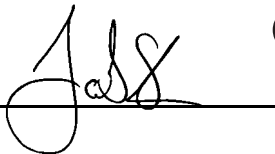

CE 0682

Jacob Sten, Head of Product Business Unit Accessories

Vi oppfyller R&TTE-direktivet.

Noudatamme radio- ja teleliikenteen R&TTE-direktiiviä.

Изделие удовлетворяет требованиям Директивы R&TTE.