

Gebrauchsanweisung

Instructions for use

Mode d'emploi

Gebruiksaanwijzing

Istruzioni per l'uso



Brugsanvisning

Bruksanvisning

Käyttöohje

Manual de utilização

Instrucciones para el uso



Οδηγίες χρήσης

Instrukcje użytkowania

Használati utasítás

Инструкция за употреба



Návod k použití

Návod na použitie

Instrucțiuni de utilizare

Инструкции по эксплуатации



СОДЕРЖАНИЕ

ПРЕЖДЕ ЧЕМ ПОЛЬЗОВАТЬСЯ СТИРАЛЬНОЙ МАШИНОЙ

- Правила техники безопасности
- Рекомендации

УСТАНОВКА

- Снятие транспортировочных винтов
- Регулировка ножек
- Подключение к электросети
- Подключение к водопроводу
- Подключение сливного шланга

ОПИСАНИЕ СТИРАЛЬНОЙ МАШИНЫ

ПОДГОТОВКА К СТИРКЕ

- Первый цикл стирки
- Сортировка белья
- Размещение белья в машине
- Загрузка моющего средства

ОБСЛУЖИВАНИЕ И ЧИСТКА

- Фильтры в магистрали подачи воды
- Фильтр насоса
- Дозатор моющих средств
- Сифон
- Корпус машины
- Барабан
- Удаление накипи из машины

РУКОВОДСТВО ПО ПОИСКУ НЕИСПРАВНОСТЕЙ

- Система автоматического выявления неисправностей

СЕРВИСНЫЙ ЦЕНТР

ТРАНСПОРТИРОВКА/ПЕРЕМЕЩЕНИЕ

ПРЕЖДЕ ЧЕМ ПОЛЬЗОВАТЬСЯ СТИРАЛЬНОЙ МАШИНОЙ

ПРАВИЛА ТЕХНИКИ БЕЗОПАСНОСТИ

- Не пользуйтесь удлинителями или многогнездовыми розетками.
- Не вставляйте вилку в розетку, если на сетевом шнуре имеются повреждения.
- В случае повреждения сетевого шнура во избежание риска он подлежит замене только изготовителем или представителями авторизованного сервисного центра.
- Никогда не тяните за кабель, чтобы вынуть сетевой шнур из розетки. Всегда беритесь при этом за корпус вилки.
- Не вставляйте вилку сетевого шнура в розетку мокрыми руками.
- Никогда не касайтесь машины мокрыми руками или ногами.
- Никогда не открывайте дозатор моющих средств во время работы машины.
- Никогда не пытайтесь открывать дверцу машины во время ее работы.
- Так как при работе машина может сильно нагреваться, не касайтесь сливного шланга или сливаемой воды во время слива.
- В случае какой-либо неисправности прежде всего отключите машину от сети электропитания и закройте кран подачи воды. Не пытайтесь выполнить ремонт самостоятельно. Обращайтесь в ближайший авторизованный сервисный центр.
- Не забывайте, что материал, использовавшийся для упаковки машины, может представлять опасность для детей.
- Не позволяйте детям играть со стиральной машиной.
- Не подпускайте к машине домашних животных.
- Эксплуатация Вашей машины должна выполняться взрослыми в соответствии с указаниями, приведенными в настоящем руководстве.
- Ваша машина предназначена только для бытового применения. В случае использования машины в коммерческих целях гарантия аннулируется.
- Никогда не используйте и не храните вблизи машины огнеопасные материалы.
- Не используйте для чистки машины огнеопасные чистящие средства.

РЕКОМЕНДАЦИИ

- Моющее средство или умягчитель при долговременном контакте с воздухом могут высохнуть и прилипнуть к стенкам дозатора моющих средств. Во избежание этого загружайте моющее средство или умягчитель в дозатор моющих средств непосредственно перед стиркой.
- Рекомендуется использовать программу с предварительной стиркой только для сильно загрязненного белья.
- Не превышайте максимально допустимой величины загрузки.
- Если Вы не планируете использовать машину в течение длительного периода времени, отключите ее от сети электропитания, закройте кран подачи воды и оставьте ее дверцу открытой, чтобы дать машине высохнуть и предотвратить образование неприятных запахов.

- После операций по контролю качества машины в ней может оставаться некоторое количество воды. Это не представляет вреда для машины.

УСТАНОВКА

Перед тем, как приступить к эксплуатации машины, Вам следует уделить внимание следующим вопросам.

СНЯТИЕ ТРАНСПОРТИРОВОЧНЫХ ВИНТОВ

- Транспортировочные винты, расположенные с задней стороны машины, следует снять перед тем, как приступить к ее эксплуатации.
- Ослабьте винты, откручивая их против часовой стрелки с помощью соответствующего гаечного ключа. (РИС.1)
- Потянув за винты, снимите их. (РИС.2)
- При этом пластиковые вставки, расположенные с внутренней стороны машины, упадут внутрь нее.
- Слегка приподнимите машину, чтобы вытащить пластмассовые вставки.
- Если упали не все пластиковые вставки, откройте дверцу машины и подвигайте барабан до тех пор, пока не упадут все вставки. Соберите все детали, упавшие на пол.
- Вставьте в отверстия, в которые были установлены транспортировочные винты, пластиковые заглушки, которые Вы найдете в пакете с принадлежностями. (РИС.3)
- Транспортировочные винты, снятые с машины, следует хранить на случай транспортировки машины в будущем.



РИС.1



РИС.2



РИС.3

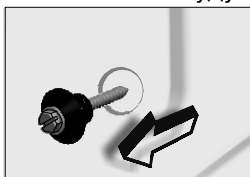

РЕГУЛИРОВКА НОЖЕК

- Не устанавливайте Вашу машину на коврах или подобных покрытиях.
- Для того, чтобы Ваша машина работала бесшумно и без вибраций, она должна быть установлена на плоской, нескользкой и твердой поверхности.
- Вы можете выровнять машину, отрегулировав положение ее ножек.
- Вначале ослабьте пластиковую регулировочную гайку.
- Отрегулируйте положение ножек, вращая их вверх или вниз.
- Добившись выравнивания машины, снова затяните пластиковую регулировочную гайку, вращая ее вверх.
- Никогда не подкладывайте под машину картон, куски дерева или тому подобные материалы для компенсации неровностей пола.

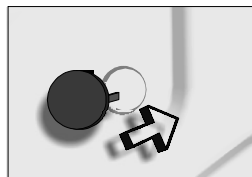
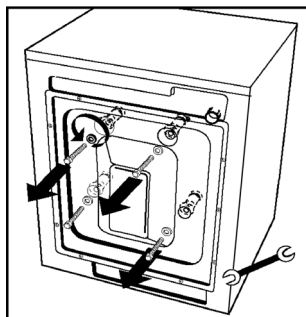
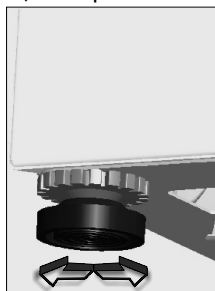
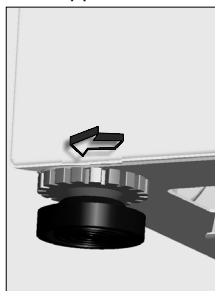

ПОДКЛЮЧЕНИЕ К ЭЛЕКТРОСЕТИ

- Ваша стиральная машина работает от сети напряжением 220-240 В и частотой 50 Гц.
- Сетевой шнур Вашей машины оснащен специальной вилкой с контактом заземления. Вилку следует вставлять в заземленную розетку, рассчитанную на номинальный ток 10 А. Проводка в Вашей квартире также должна быть рассчитана на номинальный ток 10 А. Если в Вашей квартире нет таких розеток и предохранителей, вилка должна быть заменена квалифицированным электриком.
- **Наша компания не несет никакой ответственности за любой ущерб, который может быть вызван эксплуатацией машины без заземления.**

ПОДКЛЮЧЕНИЕ К ВОДОПРОВОДУ

- В зависимости от типа Вашей машины она может иметь один вход для воды (холодной) или два входа (для холодной и горячей воды). Шланг с белой гайкой предназначен для подачи холодной воды, а шланг с красной гайкой - для подачи горячей воды (для машин с отдельными входами для холодной и горячей воды).
- Для предотвращения утечек из точек соединений в комплект упаковки шланга вложены 1 (для машин с подачей холодной воды) или 2 (для машин с подачей и холодной и горячей воды) уплотнения. Установите эти уплотнения на концы наливных шлангов со стороны крана.
- Подсоедините шланг с белой гайкой к входному клапану с белым фильтром, а шланг с красной гайкой - к входному клапану с красным фильтром (последний - для машин с отдельными входами для холодной и горячей воды). Вручную затяните все соединения. Для более надежного выполнения соединений обратитесь к квалифицированному сантехнику.

- При давлении в идущей из-под крана воды 1-10 бар Ваша машина будет работать более эффективно (давление 1 бар означает подачу более, чем 8 литров за минуту при полностью открытом кране).
- После завершения выполнения всех соединений проверьте их герметичность, полностью открыв кран подачи воды.
- Следите за тем, чтобы наливные шланги не были изогнуты, порваны или пережаты.
- Подсоединяйте наливные шланги к крану с резьбой 3/4".

Вход холодной воды (Клапан с белым фильтром)

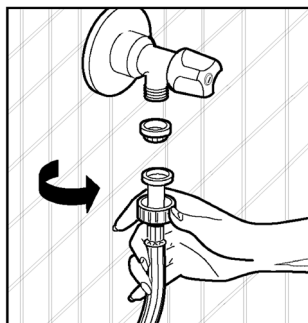
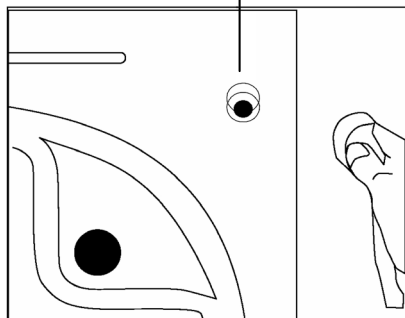

ПОДКЛЮЧЕНИЕ СЛИВНОГО ШЛАНГА

- Следите за тем, чтобы наливные шланги не были изогнуты, порваны или пережаты.
- Сливной шланг следует закрепить на высоте не менее 60 см и не более 100 см от пола.
- Конец сливного шланга должен быть непосредственно вставлен в сливное отверстие канализации либо в специальное приспособление, смонтированное на сливной трубе умывальника.
- Никогда не пытайтесь удлинить сливной шланг, наставляя его дополнительными элементами.

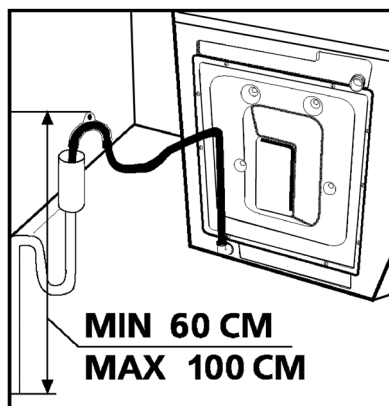

ОПИСАНИЕ СТИРАЛЬНОЙ МАШИНЫ

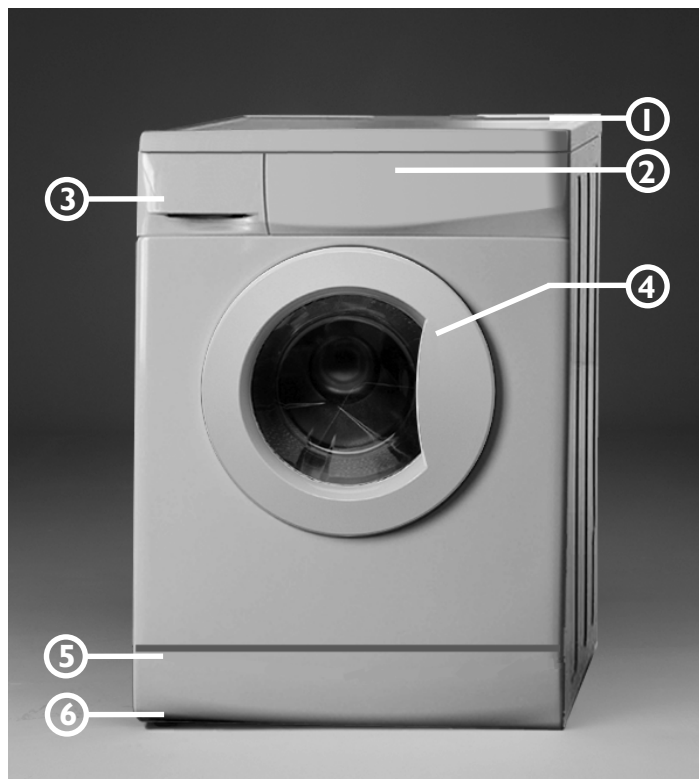

- 1 - Рабочий стол
- 2 - Панель управления
- 3 - Дозатор моющих средств
- 4 - Дверца
- 5 - Цоколь, закрывающий доступ к насосу
- 6 - Регулируемые ножки

ПОДГОТОВКА К СТИРКЕ

- Подключите машину к электрической сети.
- Откройте кран подачи воды.

ПЕРВЫЙ ЦИКЛ СТИРКИ

Внутри Вашей машины может быть вода, оставшаяся после проведения заводских испытаний. Рекомендуется выполнить первый цикл стирки без белья, чтобы слить эту воду; высыпьте половину мерки обычного универсального моющего средства в отделение 2 и выберите программу стирки хлопка при температуре 90°C.

СОРТИРОВКА БЕЛЬЯ

- Рассортируйте белье по типу (хлопок, синтетика, шерсть и т.д.), температуре стирки и степени загрязнения.
- Никогда не стирайте вместе белое и цветное белье.
- Т.к. новое цветное белье может полинять при первой стирке, стирайте его отдельно.
- Будьте внимательны, чтобы на Вашей одежде или в карманах не оставалось никаких металлических предметов, при необходимости удалите их.
- Застегните все пуговицы и молнии на одежде.
- Снимите пластиковые или металлические крючки с занавесей или поместите занавеси в мешок и завяжите его.
- Выверните наизнанку такие вещи, как брюки, футболки, трикотажные изделия и свитеры.
- Мелкие предметы, такие как носки и носовые платки, следует помещать в специальные мешки для стирки.



Температура
до 90°C



Температура
до 60°C



Температура
до 30°C



Не подлежит стирке
в стиральной машине

РАЗМЕЩЕНИЕ БЕЛЬЯ В МАШИНЕ

- Откройте дверцу машины.
- Равномерно загрузите белье в машину.
- Помещайте каждую вещь в машину по отдельности.
- Закрывая дверцу машины, следите за тем, чтобы какой-либо предмет одежды не оказался зажатым между крышкой и прокладкой.
- Плотнo закройте дверцу машины; в противном случае машина не начнет выполнение программы стирки.

ЗАГРУЗКА МОЮЩЕГО СРЕДСТВА

Количество моющего средства, которое Вам следует загружать в машину, зависит от следующих критериев:

- Расход моющего средства будет варьироваться в соответствии со степенью загрязнения Вашего белья. Для стирки слабозагрязненного белья не используйте предварительную стирку и поместите небольшое количество моющего средства в отделение 2 дозатора моющих средств.
- Для сильнозагрязненного белья выберите программу с предварительной стиркой и загрузите 1/4 общего количества моющего средства в отделение 1 дозатора моющих средств, а остальную часть - в отделение 2.
- Используйте для стирки в данной машине специальные моющие средства для автоматических стиральных машин. Дозировка моющего средства указана на его упаковке.
- По мере увеличения жесткости воды будет увеличиваться также и расход моющего средства.
- По мере увеличения количества белья будет увеличиваться также и расход моющего средства.
- Загрузите умягчитель в соответствующее отделение дозатора моющих средств. Не превышайте уровень, помеченный отметкой MAX. В противном случае умягчитель будет попадать в воду через сифон.
- Концентрированные умягчители следует растворять в воде перед тем, как заливать их в дозатор моющих средств. Это необходимо потому, что концентрированный умягчитель может засорить сифон и не допустить попадания умягчителя в воду.
- Вы можете использовать жидкие моющие средства во всех программах без предварительной стирки. Для этого установите разделитель во второе отделение дозатора моющих средств и отмерьте количество жидкого моющего средства в соответствии с указанными на нем уровнями.

ВНИМАНИЕ!

В случае отключения электроэнергии на каком-либо этапе программы стирки и его последующего восстановления Ваша машина продолжит выполнение программы с того момента, на котором она была прервана. Такая ситуация не причинит никакого вреда Вашей машине.

В случае отключения электроэнергии во время стирки механизм блокировки дверцы разблокирует ее через две минуты. Если в машине осталась вода, не открывайте дверцу, чтобы она не вылилась наружу. Если Вы хотите вынуть белье, Вы можете сделать это, слив воду из машины.

ОБСЛУЖИВАНИЕ И ЧИСТКА

- Отсоедините машину от сети электропитания.
- Закройте кран подачи воды.

ФИЛЬТРЫ МАГИСТРАЛИ ПОДАЧИ ВОДЫ

Со стороны крана в наливном шланге и по краям входных клапанов расположены фильтры, которые служат для того, чтобы предотвратить попадание в машину с водой грязи и посторонних предметов. Если машина не заливает воду в достаточном количестве при открытом кране подачи воды, следует выполнить чистку этих фильтров.

- Снимите наливной шланг.
- Снимите фильтры, установленные на входных клапанах, с помощью пинцета или плоскогубцев и тщательно промойте их, используя щетку.
- Снимите ручную вместе с уплотнением фильтры, установленные на наливном шланге со стороны крана.
- После очистки фильтров установите их на место, повторив вышеописанную процедуру в обратном порядке.

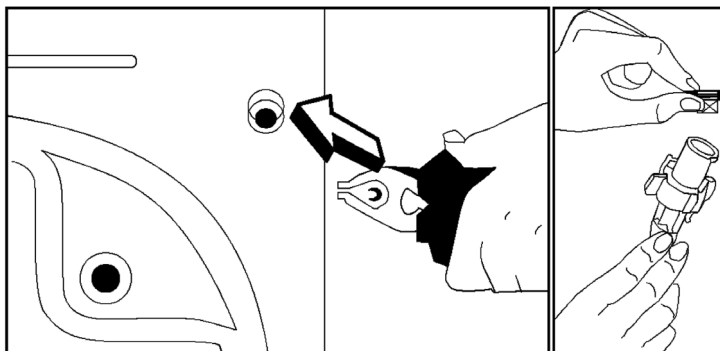

ФИЛЬТР НАСОСА

Фильтр насоса продлевает срок службы Вашего насоса, который используется для слива отработанной воды. Он предотвращает попадание волокон в насос. Рекомендуется чистить фильтр насоса через каждые 2-3 месяца. Для очистки фильтра насоса:

- Снимите цоколь, отжав его рукой вверх со стороны нижних выступов и затем потянув на себя.
- Перед тем, как открывать крышку фильтра, установите перед ней тазик для сбора воды, оставшейся в машине.
- Открутите крышку фильтра, вращая ее против часовой стрелки, и дайте воде стечь.
- Выньте из фильтра все посторонние предметы.
- Проверьте вручную, что насос свободно вращается.
- После завершения чистки фильтра насоса установите на место крышку, вращая ее по часовой стрелке.
- Установите цоколь на место, взявшись за выступы и нажав на него.
- Не забывайте, что если крышка фильтра будет установлена неверно, через нее будет течь вода.

⚠ ВНИМАНИЕ!

Опасность ожога!

Т.к. вода внутри насоса может быть горячей, дайте ей остыть.

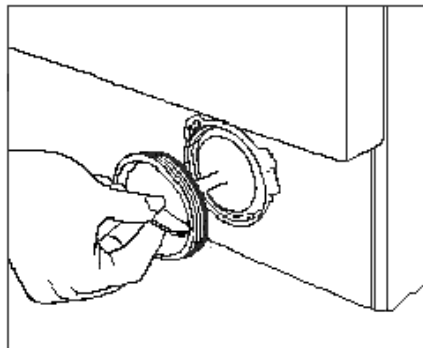
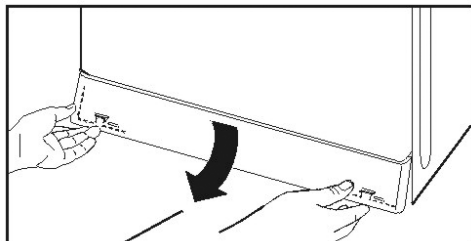

ДОЗАТОР (ЯЩИЧЕК) ДЛЯ МОЮЩИХ СРЕДСТВ

Остатки моющих средств могут со временем скапливаться в дозаторе и в отсеке, в который он вставляется. Периодически вынимайте дозатор моющих средств, чтобы удалять скопившиеся в нем остатки моющего средства. Для того, чтобы снять дозатор, действуйте следующим образом:

- Вытяните дозатор до отказа (РИС.1).
- Продолжайте тянуть дозатор, нажимая при этом на крышку сифона внутри полностью выдвинутого дозатора, и снимите дозатор (РИС.2).
- Промойте его водой и прочистите старой зубной щеткой.
- Удалите остатки, скопившиеся в отсеке, в который был вставлен дозатор, не давая им упасть внутрь машины.
- Тщательно протерев дозатор, установите его на место, повторив в обратном порядке вышеописанную процедуру.



РИС. 1



РИС. 2

СИФОН

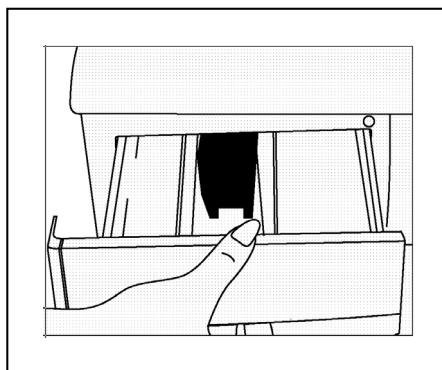
Вытяните дозатор моющих средств. Выньте сифон и тщательно удалите все остатки умягчителя. Установите сифон на свое место. Убедитесь, что он хорошо встал на место.

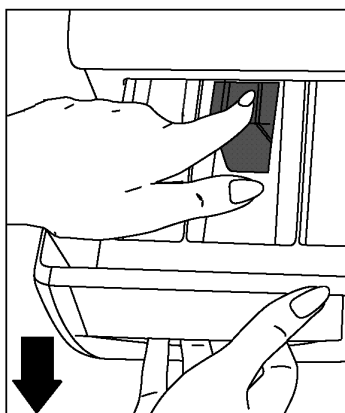
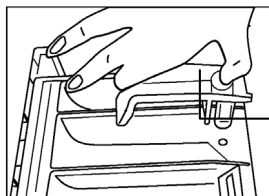

Сифон

КОРПУС МАШИНЫ

Для чистки машины снаружи используйте нейтральное моющее средство и влажную тряпку. Будьте осторожны и не используйте средства, которые могли бы повредить наружную поверхность Вашей машины.



ВНИМАНИЕ!

Если машина установлена в помещении, температура в котором может опускаться ниже 0°C, действуйте следующим образом, когда не используете машину:

- Подсоедините стиральную машину к электросети.
- Закройте кран подачи воды и открутите от него наливной шланг/и.
- Поставьте на пол тазик и поместите в него концы наливного и сливного шлангов.
- Установите селектор программ на программу "Слив".
- Индикатор готовности программы загорится.
- Запустите эту программу, нажав кнопку "Старт/Пауза".
- По окончании этой программы (при этом загорится индикатор окончания программы) отключите машину от сети электропитания.

По окончании этого процесса вода, оставшаяся в машине, будет слита и таким образом будет предотвращена возможность образования в ней льда. При следующем включении машины убедитесь, что температура окружающей среды выше 0°C.

БАРАБАН

Не оставляйте в машине металлические предметы, например, иголки, скрепки или монеты. Такие предметы могут привести к образованию пятен ржавчины внутри барабана. Для удаления этих пятен ржавчины используйте не содержащее хлор чистящее средство, следуя указаниям его изготовителя. Никогда не используйте для удаления пятен ржавчины средства для чистки посуды или подобные абразивные средства.

УДАЛЕНИЕ НАКИПИ ИЗ МАШИНЫ

Если Вы будете должным образом регулировать количество используемого моющего средства, необходимости в удалении накипи не возникнет. Тем не менее, если Вы желаете выполнить процедуру удаления накипи, используйте защитные средства, имеющиеся в продаже, уделяя внимание предупреждениям их изготовителей.



ВНИМАНИЕ!

Средства для удаления накипи содержат кислоты и это может привести к изменению цвета Вашего белья и оказать негативное воздействие на Вашу машину.

РУКОВОДСТВО ПО ПОИСКУ НЕИСПРАВНОСТЕЙ

Все ремонтные работы, которые следует выполнять на машине, должны производиться специалистами авторизованного сервисного центра. Если Вашей машине требуется ремонт или если Вы не смогли устранить неисправность с помощью нижеприведенных указаний:

- Отсоедините машину от электросети.
- Закройте кран подачи воды.
- Обратитесь в ближайший авторизованный сервисный центр.

НЕИСПРАВНОСТЬ	ВЕРОЯТНАЯ ПРИЧИНА	СПОСОБЫ УСТРАНЕНИЯ
Машина не работает.	Машина не включена в сеть.	Вставьте вилку сетевого шнура в розетку.
	Предохранитель перегорел.	Замените предохранитель.
	Сбой в подаче электропитания	Проверьте наличие напряжения в розетке.
	Не нажата кнопка "Старт/Пауза".	Нажмите кнопку "Старт/Пауза".
	Селектор программ установлен на "О" (Выкл.).	Поверните селектор на нужную программу.
	Неплотно закрыта дверца.	Плотно закройте дверцу. При этом Вы должны услышать щелчок.
Машина не заливает воду.	Закрыт кран подачи воды.	Откройте кран подачи воды.
	Наливной шланг может быть изогнут.	Проверьте наливной шланг.
	Засорился наливной шланг.	Прочистите фильтры наливного шланга. (*)
	Засорился фильтр входного клапана.	Прочистите фильтры входного клапана. (*)
	Неплотно закрыта дверца.	Плотно закройте дверцу. При этом Вы должны услышать щелчок.
Машина не сливает воду.	Сливной шланг засорился или сильно изогнут.	Проверьте сливной шланг.
	Засорился фильтр насоса.	Прочистите фильтр насоса. (*)
	Белье загружено в машину неравномерно.	Распределите белье, загруженное в машину, равномерным образом.
Ваша машина вибрирует.	Ножки Вашей машины не отрегулированы.	Отрегулируйте ножки. (**)
	Не сняты транспортировочные винты.	Снимите транспортировочные винты. (**)

(*) См. раздел, посвященный обслуживанию и чистке машины.

(**) См. раздел, посвященный установке машины.

НЕИСПРАВНОСТЬ	ВЕРОЯТНАЯ ПРИЧИНА	СПОСОБЫ УСТРАНЕНИЯ
Ваша машина вибрирует.	В машину загружено мало белья.	Это не препятствует работе машины.
	В машину загружено слишком много белья или же белье уложено очень неравномерно.	Не превышайте максимально допустимой величины загрузки и размещайте белье в машине равномерным образом.
	Ваша машина задевает какой-то жесткий предмет.	Не допускайте, чтобы машина упиралась в какой-либо жесткий предмет.
Чрезмерное пенообразование в дозаторе моющих средств.	Использовано слишком большое количество моющего средства.	Нажмите кнопку "Старт/Пауза". Чтобы остановить пенообразование, растворите столовую ложку умягчителя в 0,5 л воды и вылейте полученную смесь в дозатор моющих средств. Снова нажмите кнопку "Старт/Пауза" через 5-10 минут. При следующей стирке используйте правильное количество моющего средства.
	Использован неверный тип моющего средства.	Используйте только специальные моющие средства для автоматических стиральных машин.
Неудовлетворительные результаты стирки.	Степень загрязнения белья слишком велика для выбранной Вами программы.	Выберите подходящую программу (см. Таблицу-1).
	Количество примененного моющего средства является недостаточным.	Используйте большее количество моющего средства.

НЕИСПРАВНОСТЬ	ВЕРОЯТНАЯ ПРИЧИНА	СПОСОБЫ УСТРАНЕНИЯ
Неудовлетворительное качество стирки.	Загрузка машины превышает максимально допустимую.	Загрузите столько белья, чтобы загрузка машины не превышала максимально допустимую.
	Вода слишком жесткая.	Отрегулируйте количество используемого моющего средства в соответствии с указаниями его изготовителя.
	Белье в машине распределено неравномерно.	Распределите белье, загруженное в машину, равномерным образом.
Вода сливается из машины сразу же после заливки.	Конец сливного шланга расположен слишком низко.	Разместите сливной шланг на должной высоте (**).
Во время стирки в барабане не видно воды.	Неисправность отсутствует. Вода находится в нижней части барабана.	-
На белье остается моющее средство.	Нерастворившиеся остатки некоторых моющих средств могут оседать на Вашем белье в виде белых пятен.	Задав на своей машине программу "Полоскание", выполните дополнительное полоскание или удалите пятна после того, как белье высохнет, с помощью щетки.
На белье появляются серые пятна.	Причиной образования таких пятен может явиться масло, крем или мазь.	При следующей стирке используйте максимально допустимое количество моющего средства, рекомендованное его изготовителем.

(**) См. раздел, посвященный установке машины.

НЕИСПРАВНОСТЬ	ВЕРОЯТНАЯ ПРИЧИНА	СПОСОБЫ УСТРАНЕНИЯ
Отжим не выполняется или начинается с задержкой.	Неисправность отсутствует. Таким образом может работать система контроля балансировки.	Система контроля балансировки попытается равномерно распределить в машине Ваше белье. Отжим начинается после выполнения такого распределения. При следующей стирке равномерно распределите белье, загруженное в машину.

СИСТЕМА АВТОМАТИЧЕСКОГО ВЫЯВЛЕНИЯ НЕИСПРАВНОСТЕЙ

Ваша машина оснащена системами, которые ведут непрерывный мониторинг процесса стирки. Они примут необходимые меры предосторожности и известят Вас в случае возникновения какой-либо неисправности.

КОД НЕИСПРАВНОСТИ	ВЕРОЯТНАЯ НЕИСПРАВНОСТЬ	МЕРЫ ПО УСТРАНЕНИЮ НЕИСПРАВНОСТИ
	Неплотно закрыта дверца.	Плотно закройте дверцу так, чтобы был слышен щелчок. Если неисправность остается, выключите машину, отсоедините ее от сети и немедленно обратитесь в ближайший авторизованный сервисный центр.

КОД НЕИСПРАВНОСТИ	ВЕРОЯТНАЯ НЕИСПРАВНОСТЬ	МЕРЫ ПО УСТРАНЕНИЮ НЕИСПРАВНОСТИ
	<p>Уровень воды в машине ниже нагревательного элемента. Давление воды в водопроводе может быть низким или нестабильным.</p>	<p>Выкрутите кран подачи воды до отказа. Возможно, прервана подача воды, проверьте работу водопровода. Если неисправность останется, через некоторое время машина автоматически остановится. Отключите машину от сети электропитания, закройте кран подачи воды и обратитесь в ближайший авторизованный сервисный центр.</p>
	<p>Отказал насос или засорился фильтр насоса.</p>	<p>Прочистите фильтр насоса. Если неисправность остается, обратитесь в авторизованный сервисный центр. (*)</p>
	<p>В машине слишком много воды.</p>	<p>Машина автоматически сольет воду. После того, как машина завершит процесс слива воды, выключите ее и отключите от сети электропитания. Закройте кран подачи воды и обратитесь в ближайший авторизованный сервисный центр.</p>

(*) См. раздел, посвященный обслуживанию и чистке машины.

КОД НЕИСПРАВНОСТИ	ВЕРОЯТНАЯ НЕИСПРАВНОСТЬ	МЕРЫ ПО УСТРАНЕНИЮ НЕИСПРАВНОСТИ
	<p>Отказ нагревательного элемента или датчика.</p>	<p>Выключите машину и отключите ее от сети электропитания. Закройте кран подачи воды и обратитесь в ближайший авторизованный сервисный центр.</p>
	<p>Отказ двигателя.</p>	<p>Убедитесь, что программа выбрана правильно: проверьте на таблице программ тип белья, для которого подходит данная программа, и максимальную загрузку. Поверните ручку регулировки программ в положение «0» (выкл.). Подождите примерно 15 минут и начните стирку заново. Если проблема повторится, выключите машинку и отсоедините от электросети, закройте кран подачи воды и обратитесь в ближайший сервисный центр.</p>
	<p>Отказ электронной платы.</p>	<p>Выключите машину и отключите ее от сети электропитания. Закройте кран подачи воды и обратитесь в ближайший авторизованный сервисный центр.</p>
	<p>Отказ двигателя.</p>	<p>Выключите машину и отключите ее от сети электропитания. Закройте кран подачи воды и обратитесь в ближайший авторизованный сервисный центр.</p>

КОД НЕИСПРАВНОСТИ	ВЕРОЯТНАЯ НЕИСПРАВНОСТЬ	МЕРЫ ПО УСТРАНЕНИЮ НЕИСПРАВНОСТИ
	<p>Слишком высокое или слишком низкое напряжение сети.</p>	<p>Если напряжение сети ниже 150 В или выше 260 В, Ваша машина автоматически остановится. Когда напряжение вернется в норму, машина возобновит работу.</p>
	<p>Ошибка связи.</p>	<p>Выключите машину и отключите ее от сети электропитания. Закройте кран подачи воды и обратитесь в ближайший авторизованный сервисный центр.</p>

СЕРВИСНЫЙ ЦЕНТР

Прежде чем обращаться в сервисный центр:

1. Попробуйте устранить неисправность самостоятельно (см. раздел "Поиск неисправностей").
2. Запустите программу еще раз, чтобы проверить, не устранилась ли неисправность автоматически.
3. Если неисправность не исчезла, обратитесь в сервисный центр.

Сообщите:

- Характер неисправности.
- Модель стиральной машины.
- Сервисный код (число после слова SERVICE).

SERVICE 0000 000 00000



Наклейка послереализационного обслуживания находится на внутренней стороне дверцы.

- Ваш полный адрес.
- Ваш номер телефона и код города.
- Номера телефонов и адреса мастерских послереализационного обслуживания приведены в гарантийном талоне. В противном случае обратитесь в магазин, где вы приобрели стиральную машину.

ПЕРЕВОЗКА И ПЕРЕМЕЩЕНИЕ

При перемещении машины никогда не подымайте ее за рабочую поверхность.

1. Выньте вилку из сети.
2. Закройте кран подачи воды.
3. Отсоедините наливной и сливной шланги.
4. Слейте всю воду из машины и шлангов (см. разделы "Снятие фильтра", "Слив оставшейся воды").
5. Установите транспортировочные винты (обязательная операция).

CONTENTS

BEFORE USING THE WASHING MACHINE

- Safety warning
- Recommendations

INSTALLATION

- Removal of transportation screws
- Adjustment of feet
- Electrical connection
- Water supply connection
- Water drain connection

DESCRIPTION OF THE WASHING MACHINE

WASH PREPARATION

- First wash cycle
- Sorting your laundry
- Placing clothes into the machine
- Filling detergent in the machine

MAINTENANCE AND CLEANING

- Water inlet filters
- Pump filter
- Detergent drawer
- Siphon plug
- The cabinet
- The drum
- Removing lime from your machine

TROUBLESHOOTING GUIDE

- Automatic failure detection system

AFTER-SALES SERVICE

TRANSPORT / HANDLING

BEFORE USING THE WASHING MACHINE

SAFETY WARNINGS

- Do not use a multiple socket or extension cord.
- Do not insert a plug with a damaged or broken cord into the socket.
- If the cord is damaged, it should be replaced by the manufacturer or appointed service agent in order to avoid a hazard.
- Never remove the plug from the socket by pulling from the cord section. Remove the plug by holding the head of the plug.
- Do not plug the power supply with wet hands.
- Never touch the machine with wet hands or feet.
- Never open the detergent drawer while the device is running.
- Never force open the door of the machine while the machine is running.
- Since the machine can reach high temperatures while running, do not touch the drain hose or water during draining.
- In case of any failure, first unplug the device and close the water tap. Do not attempt to repair. Please consult your nearest authorized service provider.
- Do not forget that the packing material of your machine may be hazardous for children.
- Do not let your children play with the washing machine.
- Keep your pet away from your machine.
- Your machine should only be used by adults in accordance with the instructions written in this manual.
- Your machine is designed for use in a domestic environment. Warranty will be invalid if machine is used for commercial purposes.
- Never use or store flammable materials nearby the appliance.
- To clean the appliance, do not use inflammable cleaning agents.

RECOMMENDATIONS

- Detergent or softener which is in contact with air for a long time will dry and stick to your detergent drawer. To avoid this, put your detergent and softener into the detergent drawer just before washing.
- It is recommended that you use pre-wash programme for only very dirty clothes.
- Please do not exceed the maximum load capacity.
- If you do not intend to use your machine for a long time, unplug it, close the water supply and leave the door open in order to keep the inside of the machine dry and to prevent build-up of unpleasant odours.

- As a result of quality control procedures, a certain amount of water may remain in your machine. This is not harmful for your machine.

INSTALLATION

You must pay close attention to the following issues before using your washing machine.

REMOVAL OF TRANSPORTATION SCREWS

- Transportation screws, which are located at the rear side of the machine, must be removed before running the machine.
- Loosen the screws by rotating counter clockwise using a suitable wrench. (DIAGRAM-1)
- Remove the screws by pulling them.(DIAGRAM-2)
- This will cause the plastic parts located in the interior part of your machine to drop down under the appliance.
- Lift the machine up slightly to pick up the plastic parts.
- If all of the plastic parts from the screw groups have not dropped down, open the door of your machine, move the drum until all plastic parts drop down. Collect the parts that have fallen to the floor.
- In the holes where the transport screws have been removed, insert the plastic transport screw taps found in the accessories bag. (DIAGRAM-3)
- The transportation screws that have been removed from the machine should be kept safe in the event of future transportation.



DIAGRAM-1

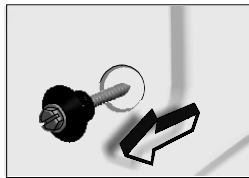

DIAGRAM-2

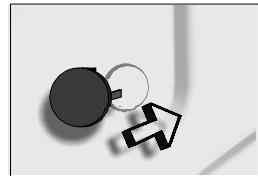
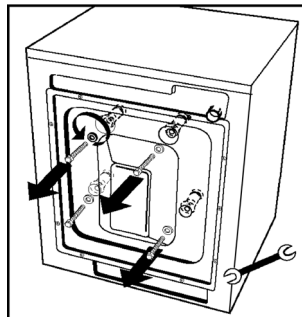
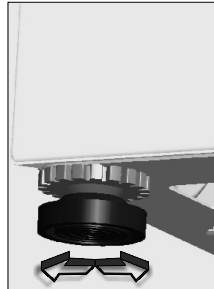
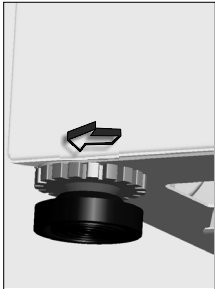

DIAGRAM-3



ADJUSTMENT OF FEET

- Do not install your machine on rugs or similar surfaces.
- For your machine to work silently and without vibrations, it should be settled on a flat, non-slippery and tough surface.
- You can adjust the balance of your machine from its feet.
- First, loosen the plastic adjustment nut.
- Adjust by rotating the feet upwards or downwards.
- After balance has been achieved, tighten the plastic adjustment nut again by rotating it upwards.
- Never put cartons, wooden blocks or similar materials under the machine to adjust the levelness of the machine with the ground.



ELECTRICAL CONNECTION

- Your washing machine works with 220-240V and 50Hz.
- A special grounded plug has been attached to the network cable of your washing machine. This plug must be inserted to a grounded 10 amp socket. The currency rating of the attached electricity supply should also be 10 amps. If you have no such sockets and fuses in your house, the plug should be fitted by a qualified electrician.
- **Our company will not be held liable for any damage that may occur as a result of usage without grounding.**

WATER SUPPLY CONNECTION

- Depending on the specifications of your machine, it may be provided with a single water inlet (cold) or double water inlet (cold/hot). The white headed hose is for the cold water inlet and red headed hose is for the hot water inlet (for machines with hot & cold water inlet).
- To prevent leakage from the connection joints, 1 (valid for cold water inlet) or 2 (valid for machines with hot & cold water inlet) seals are included in the hose packaging. Fit these seals at the end of water inlet hoses on the tap side.
- Connect the white headed hose to the water inlet valve with white filter and connect the red headed hose to the water inlet valve with red filter (latter in the case of machines with hot & cold water inlet). Manually tighten the connection parts. Please call a qualified plumber for safer connections.

- Water pressure of 1-10 bars from your tap will enable your machine to work more efficiently (1 bar pressure means water flow of more than 8 litres per minute from a fully opened tap).
- After connections are secure, check for non-leakage of the connection joints by turning on your tap fully.
- Be sure that water inlet hoses are not folded, broken or crushed.
- Mount the water inlet hoses to a 3³/₄, geared water tap.

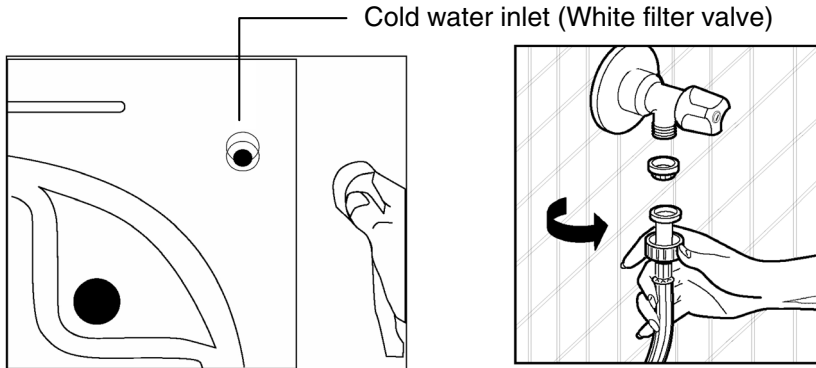

WATER DRAIN CONNECTION

- Be sure that water inlet hoses are not folded, twisted, crushed or elongated by stretching.
- Water drain hose should be mounted at a height of minimum 60 cm, maximum 100 cm from the ground.
- The end of the water drain hose may be directly fitted to the dirty water outlet hole or a special apparatus mounted on the outlet bracket of the wash-stand.
- Never attempt to extend the water drain hose by adding extra parts.

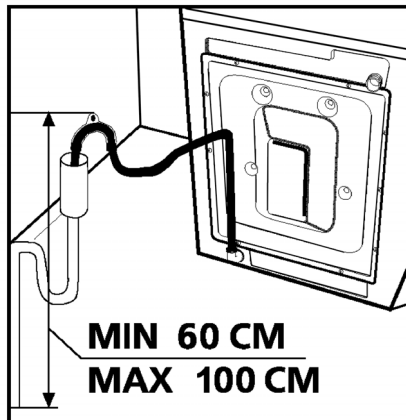

DESCRIPTION OF THE WASHING MACHINE

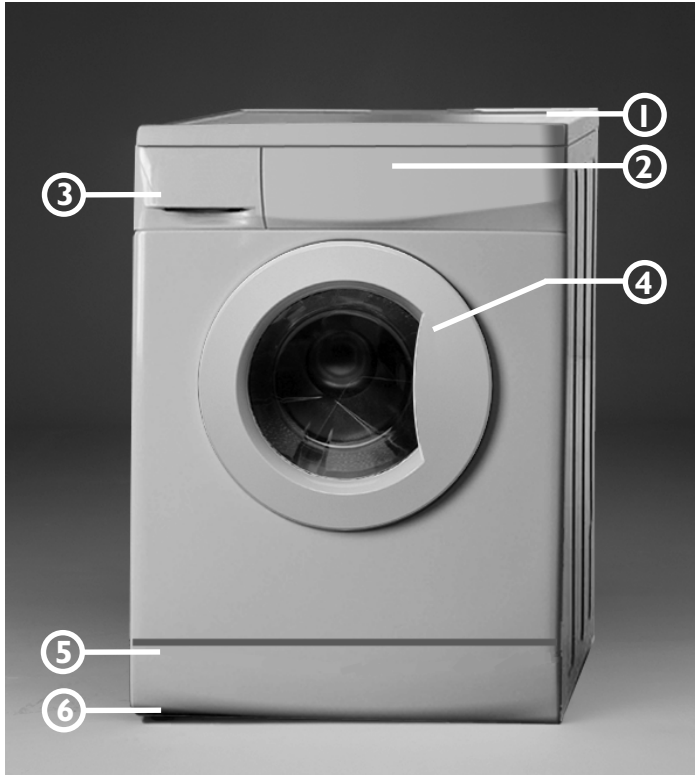

- 1 - Worktop
- 2 - Control panel
- 3 - Detergent dispenser
- 4 - Door
- 5 - Plinth covering pump access
- 6 - Adjustable feet

PREPARATION OF THE WASHING

- Plug in the machine.
- Open the water tap.

FIRST WASH CYCLE

There may be water left inside your machine after factory tests and trials. It is recommended that the first wash cycle should be made without any laundry to drain this water; pour half a measuring cup of normal all-purpose detergent into compartment 2 and select cotton programme at 90°C.

SORTING YOUR LAUNDRY

- Sort your clothes according to their types (cotton, synthetic, sensitive, woollen, etc.), washing temperatures and level of dirtiness.
- Never wash your white and coloured clothes together.
- Since your new coloured clothes may shed dye on the first wash, wash them separately.
- Be careful that no metal pieces are found on or in the pockets of your clothes, remove if necessary.
- Zip and button your clothes.
- Remove plastic or metal hooks from curtains and laces or place them inside a washing bag and tie.
- Turn textiles such as trousers, knitted fabrics, t-shirts and sweat shirts inside out.
- Wash small clothing items such as socks and handkerchiefs in a washing bag.



Wash up to 90 °C Wash up to 60 °C Wash up to 30 °C Not washable in washing machine

PLACEMENT OF THE CLOTHES INTO THE MACHINE

- Open the door of your machine.
- Fill your clothes in your machine in an evenly-spread manner.
- Place each clothing item into the machine separately.
- When you shut the door of your machine, be careful that no clothing item is jammed between the cover and the gasket.
- Shut the door of your machine tightly otherwise your machine will not begin the washing process.

FILLING DETERGENT IN THE MACHINE

The quantity of the detergent that you will fill in your machine depends on the following criteria:

- Your detergent consumption will change according to the level of dirtiness of your clothes. For your slightly dirty clothes, do not pre-wash and put a small amount of detergent in the compartment no.2 of the detergent drawer.
- For your excessively dirty clothes, select a programme with pre-wash, fill $\frac{1}{4}$ portion of the detergent you will put in compartment 1 in the detergent drawer and the remaining portion in compartment 2.
- In your machine, use detergents developed especially for automatic washing machines. The quantities that will be used for your clothes are written on the packaging of the detergents.
- As the hardness of your water increases, the amount of detergent to be consumed will also increase.
- As the amount of your clothes increases, the amount of detergent to be consumed will also increase.
- Pour your softener into the softener compartment of your detergent drawer. Do not exceed the MAX level. Otherwise, the softener will diffuse into the washing water via the siphon.
- Concentrated softeners should be diluted with water before pouring into the drawer. This is because concentrated softener obstructs the siphon and prevents the flow of the softener.
- You can use fluid detergents in all programmes without pre-washing. For this, add the fluid detergent separator to the second compartment of the detergent drawer and regulate the amount of fluid detergent according to the levels on this plate.

WARNING!

In the event that power is cut off at any stage of the wash programmes and then later reconnected, your machine will continue the programme from the point it was interrupted at. Such a situation will not cause any harm to your machine.

In the event that power is cut off during the wash operation, the door lock mechanism will be released after two minutes. If there is water in the machine do not open the door, in order to prevent water from pouring out. If you wish to take out your laundry you can do so by draining the water inside the machine.

MAINTENANCE AND CLEANING

- Unplug your machine.
- Close the water tap.

WATER INLET FILTERS

On the tap part of your machine's water inlet hose and at the extremities of the water inlet valves, there are filters to prevent entrance of dirt and foreign bodies into the water to the machine. If the machine is unable to receive sufficient water although your water tap is opened, these filters should be cleaned.

- Remove the water inlet hose.
- Remove the filters found on the water inlet valves by using tweezers or pliers and wash thoroughly with a brush.
- Clean the filters of the water inlet hoses located on the tap side by removing manually, together with the seal.
- After cleaning the filters, they can be refitted by reversing the removal procedure.

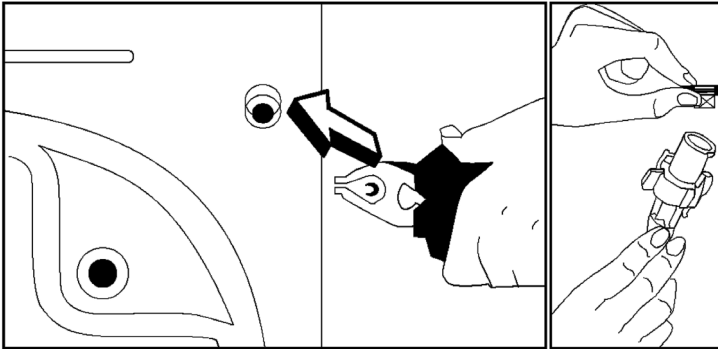

PUMP FILTER

The pump filter system prolongs the life of your pump, which is used to drain the dirty water. It prevents lint from entering the pump. Cleaning your pump filter every 2-3 months is recommended. To clean your pump filter:

- Remove the kickplate by pushing upwards with your hand from the lower claws and pulling towards yourself.
- Before opening the filter cover, place a cup in front of the filter cover to prevent flow of the remaining water in the machine.
- Loosen the filter cover by turning counter clockwise and drain the water.
- Remove the foreign bodies from the filter.
- Check for the rotation of the pump manually.
- After you have cleaned the pump, refit the filter cover by rotating clockwise.
- Refit the kickplate by holding from the claws and pushing it.
- Do not forget that if the filter cover is not properly refitted, it will leak water.

⚠ WARNING!

Danger of scalding!

Since the water inside the pump maybe hot, wait for it to cool.

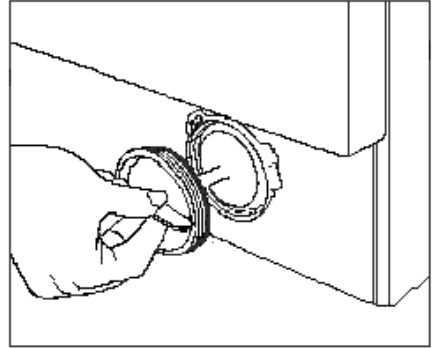
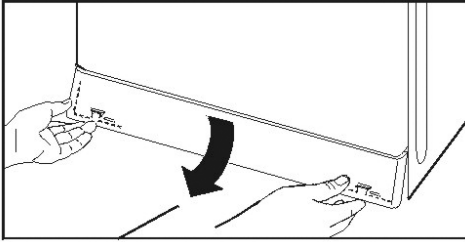

DETERGENT DRAWER

Detergents may cause residue build-up in the detergent drawer and its slot over time. Take out the detergent drawer periodically to clean away the accumulated residue. To remove the drawer, proceed as follows:

- Pull the drawer to its end (DIAGRAM-1).
- Keep pulling by pressing on the siphon lid inside the drawer which is fully pulled to its end, and remove the drawer from its place (DIAGRAM-2).
- Wash it by rinsing with water and cleaning with an old toothbrush.
- Collect the residue inside the drawer slot without letting it drop into the machine.
- After thoroughly drying the drawer, refit by reversing the removal procedure.

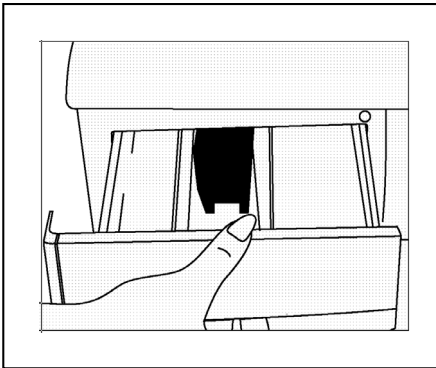

DIAGRAM-1

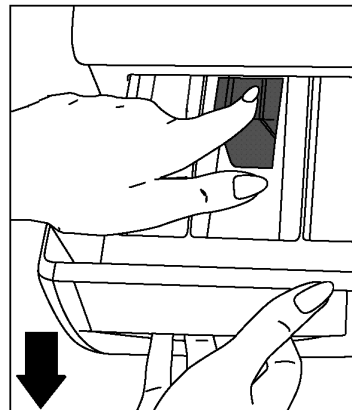
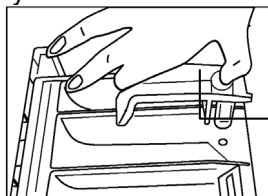

DIAGRAM-2

SIPHON PLUG

Pull out the detergent drawer. Remove the siphon plug and thoroughly clean any softener residue. Refit the cleaned siphon plug back in its place. Check that it is fitted properly.



Siphon plug

THE CABINET

To clean the outside of the appliance, use a neutral detergent and a damp cloth. Please be careful not to use material that could damage the exterior surface of your machine.

WARNING!

If the machine is installed in a location where the ambient temperature can fall below 0 °C, proceed as follows when not in use:

- Plug in the machine.
- Close the water tap and pull out the water inlet hose or hoses from the tap.
- Place the ends of the water drain and water inlet hoses in a cup on the ground.
- Adjust the programme knob to “Draining” programme.
- The programme ready light will be on.
- Run the programme by pressing the start/pause button.
- Unplug your machine when the programme is over (programme end light is on).

When this process is completed, the remaining water inside the machine will be drained and thus formation of ice in the machine will be prevented. When you operate your machine again, be sure that the ambient temperature is above 0 °C.

THE DRUM

Do not leave metal parts such as needles, staples or coins inside your machine. These pieces cause rust stains to form inside the drum. To eliminate these rust stains, use a non-chlorine cleaning agent and follow the warnings of the cleaning agent producer. Never use dish-washing scourers or similar abrasive objects to clean rust stains.

REMOVE OF LIME FROM YOUR MACHINE

If you regulate the amount of detergent used in your machine properly, there will be no need for lime removal. However, if you desire to apply the removal procedure, use lime protectors readily available on the market and pay attention to their warnings.

WARNING!

The lime-eliminating substances contain acids and this may cause colour modifications in your clothes along with an adverse effect on your machine.

TROUBLESHOOTING GUIDE

All repairing which must be done on the machine should be performed by authorized service personnel. When your machine requires repairs or you are unable to eliminate the failure with the help of the information given below:

- Unplug the machine.
- Close the water tap.
- Consult your nearest authorized service provider.

FAILURE	PROBABLE CAUSE	METHODS OF ELIMINATION
Your machine does not operate.	It is unplugged.	Insert the plug into the socket.
	Your fuse is defective.	Change your fuse.
	The electric power is off.	Check the electric power.
	Start/pause button has not been pressed.	Press the start/pause button.
	The programme knob is in O (off) mode.	Turn the programme knob to the desired mode.
	The door is not shut properly.	Shut the door properly. You should hear it click.
Your machine does not receive water.	Water tap is closed.	Open water tap.
	The water inlet hose may be bent.	Check the water inlet hose.
	The water inlet hose is obstructed.	Clean the filters of water inlet hose. (*)
	The valve inlet filter is obstructed.	Clean the valve inlet filters. (*)
	The door is not shut properly.	Shut the door properly. You should hear it click.
Your machine is not draining water.	The drain hose is obstructed or bent.	Check the drain hose.
	The pump filter is obstructed.	Clean the pump filter. (*)
	The clothes are not placed inside the machine in an evenly-balanced manner.	Spread the clothes inside the machine in an orderly and evenly-balanced manner.
Your machine is vibrating.	The feet of your machine are not adjusted.	Adjust the feet. (**)
	Transportation screws are not removed.	Remove transportation screws. (**)

(*) See the section concerning maintenance and cleaning of your machine.

(**) See the section concerning installation of your machine.

FAILURE	PROBABLE CAUSE	METHODS OF ELIMINATION
Your machine is vibrating.	There is a small amount of clothes in the device.	It does not prevent operation of the machine.
	Excessive amount of clothes are filled in the machine or the clothes are not placed in a well-balanced manner.	Do not exceed the recommended quantity of clothes and spread your clothes in the machine in a well-balanced manner.
	Your machine touches a rigid object.	Prevent your machine's leaning on a tough place .
Excessive foam in the detergent drawer.	Too much detergent has been used.	Press the start/pause button. In order to stop the foam, dilute one table-spoon of softener in half liter of water and pour it in the detergent drawer. Press the start/pause button after 5-10 minutes. Arrange the amount of the detergent properly in the next washing process.
	Wrong detergent has been used.	Use only the detergents produced for full automatic machines.
The washing result is bad.	Your laundry too dirty for the program you have selected.	Select a suitable program. (see Table-1)
	The amount of detergent used is not sufficient.	Use more detergent according to the detergent.

FAILURE	PROBABLE CAUSE	METHODS OF ELIMINATION
Washing quality is poor.	Machine load exceeds maximum capacity.	Load clothes into your machine so as to avoid exceeding its maximum capacity.
	Your water may be hard.	Regulate the amount of detergent used according to the detergent producer's guidelines.
	Distribution of the clothes in your machine is not evenly-balanced.	Spread the clothes inside the machine in an orderly and evenly-balanced manner .
The water is drained from the machine as soon as it is filled.	The end of the water drain hose is positioned too low in relation to the machine.	Place the water drain hose at an appropriate height.(**)
No water is seen in the drum during washing.	No failure. The water is in the lower part of the drum.	-
There is detergent residue on the clothes.	Undissolved fragments of certain detergents may stick to your clothes as white stains.	By calibrating your machine for "Rinsing" programme, run an additional rinse or eliminate stains after drying with the help of a brush.
There are grey stains on the clothes.	These stains may be caused by oil, cream or ointment.	Use the maximum detergent amount recommended by the detergent producer during the next washing operation.



(**) See the section concerning installation of your machine.

FAILURE	PROBABLE CAUSE	METHODS OF ELIMINATION
<p>The spinning process is not done or starts with delay.</p>	<p>No failure. The unbalanced load control may operate in that way.</p>	<p>The unbalanced load control system will try to distribute your clothes in a homogenous manner. After your clothes are distributed, the spinning process will begin. For the next wash, place your clothes into the machine in an evenly-balanced manner.</p>





AUTOMATIC FAILURE DETECTION SYSTEM



Your machine is equipped with systems which will both take the necessary precautions and warn you in case of any failure by continually monitoring the washing processes.

FAILURE CODE	PROBABLE FAILURE	CORRECTIVE MEASURES
	<p>The door is not shut properly.</p>	<p>Shut the door properly so that you hear it click. If the problem persists, turn off the machine, unplug it and consult your nearest authorized service provider immediately.</p>

FAILURE CODE	PROBABLE FAILURE	CORRECTIVE MEASURES
	<p>The water level in your machine is below heater. The pressure of your water supply may be low or unstable.</p>	<p>Turn on the tap to the end. Water supply may be cut, check it. If the problem still exists, your machine will automatically stop after a while. Unplug your machine, turn off the tap and consult your nearest authorized service provider.</p>
	<p>The pump has failed or the pump filter is obstructed.</p>	<p>Clean the pump filter. If the problem persists, consult your nearest authorized service provider. (*)</p>
	<p>There is an excessive amount of water in your machine.</p>	<p>Your machine will automatically drain the water. After your machine has completed the draining process, shut down your machine and unplug. Close the tap and consult your nearest authorized service provider.</p>

(*) See the section regarding maintenance and cleaning of your machine.

FAILURE CODE	PROBABLE FAILURE	CORRECTIVE MEASURES
	<p>The heater of your machine or the heat sensor has failed.</p>	<p>Shut down and unplug your machine. Turn off your tap and consult your nearest authorized service provider.</p>
	<p>The motor has failed.</p>	<p>Be sure that the selected program is used properly, please check on the program chart the kind of laundry it is suitable for and the maximum load allowed. Turn the program knob to the 0 (off) position. After waiting for approximately fifteen minutes, start the washer again. If the problem persists, shut down and unplug your machine, turn off the tap and consult your nearest authorized service provider.</p>
	<p>Electronic card has failed.</p>	<p>Shut down and unplug your machine. Turn off the tap and consult your nearest authorized service provider.</p>
	<p>The motor has failed.</p>	<p>Shut down and unplug your machine. Turn off the tap and consult your nearest authorized service provider.</p>

FAILURE CODE	PROBABLE FAILURE	CORRECTIVE MEASURES
	<p>The network voltage is too high or too low.</p>	<p>If the network voltage is lower than 150V or higher than 260V, your machine will automatically stop. When the network voltage is recovered, your machine will continue its operation.</p>
	<p>Communication error.</p>	<p>Shut down and unplug your machine. Turn off the tap and consult your nearest authorized service provider.</p>

AFTER-SALES SERVICE

Before contacting After-Sales Service:

1. Try to remedy the problem yourself (see “Troubleshooting Guide”).
2. Restart the programme to check whether the problem has solved itself.
3. If the washing machine continues to function incorrectly, call the After-Sales Service.

Specify:

- The nature of the problem.
- The washing machine model.
- The service code (number after the word SERVICE).

SERVICE 0000 000 00000



The After-Sales Service sticker can be found inside the door.

- Your full address.
- Your telephone number and area code.
- After-Sales Service phone numbers and addresses are given on the guarantee card. Alternatively, consult the dealer where you purchased the appliance.

TRANSPORT / HANDLING

Never lift the appliance by the worktop when transporting.

1. Pull out the mains plug.
2. Turn off the tap.
3. Disconnect the inlet and drain hoses.
4. Drain all water from the hoses and from the appliance (see “Removing the Filter”, “Draining Residual Water”).
5. Fit the transportation screws (obligatory).



011019

