



Домашние DVD-театры  
**DK1410SI, DK1430SI, DK1440SI,  
DK1470SI, DK1480SI, DK1810SI,  
DK1840SI, DK1910SI, DK1930SI**

## **Руководство по эксплуатации**

**ПРОЧИТАЙТЕ ВНИМАТЕЛЬНО  
ПЕРЕД ИСПОЛЬЗОВАНИЕМ**

# СОДЕРЖАНИЕ

## ВВЕДЕНИЕ

Инструкция по мерам безопасности	1
Краткое описание формата DVD	2
Условные обозначения	3
Особенности	3
Поддерживаемые форматы	4
Расположение и функции органов управления	4
Использование пульта дистанционного управления	8

## ПОДКЛЮЧЕНИЕ

Подключение к телевизору	9
Подключение к телевизору с входом сигнала прогрессивной развертки	10
Подключение к стереофоническим компонентам	11
Подключение к усилителю с декодером Dolby Digital или DTS	12
Подключение компонентов домашнего кинотеатра	13
Подключение внешнего источника сигнала	14
Подключение FM/AM антенн	15
Подключение наушников	15

## ОСНОВНЫЕ ОПЕРАЦИИ

Воспроизведение дисков	16
Выбор системы цветности	16
Пауза/нормальное воспроизведение	16
Функция Display	17
Регулировка уровня громкости	17
Функция усиления баса Bass Boost	17
Раздельная регулировка уровня громкости каналов	17
Регулировка тембра	18
Отключение звука	18
Меню воспроизведения DVD-дисков	18
Функция PBC	18
Непосредственный выбор раздела или трека с помощью цифровых клавиш	19
Выбор языка/аудиоканала	19
Функция Q-Play	20
Увеличение/уменьшение изображения	20
Использование радио	21

## ВОСПРОИЗВЕДЕНИЕ

Ускоренное воспроизведение	23
Повторное воспроизведение	23
Повтор выбранного фрагмента	23
Функция отключения через заданный промежуток	24
Выбор субтитров	24
Выбор ракурса	24
Сохранение последнего места остановки на диске	25
Сохранение картинки в качестве заставки	25
Воспроизведение сигнала с внешнего источника	25
Виртуальная панель управления	26
Браузер треков	26
Воспроизведение с заданного места	27
Воспроизведение MP3-, JPEG-, MPEG-4-файлов	28
Работа с USB-устройствами	30
Воспроизведение караоке-дисков	30

## НАСТРОЙКИ ФУНКЦИЙ

Выбор и изменение настроек	33
Раздел настроек Язык	33
Раздел настроек Изображение	34
Раздел настроек Звук	34
Раздел настроек Воспроизведение	36
Раздел настроек Караоке	36
Раздел настроек Предпочтения	36
Раздел настроек Семейный фильтр	37
Раздел настроек Первичная настройка	37
Раздел настроек Сброс настройки	37
Раздел настроек Выход	37
Настройка задержки в канале	38

## ПРОЧЕЕ

Полезные примечания	40
Поиск неисправностей	40
Технические характеристики	41
Комплектация	42
Термины	43
Список кодов языков	44
Сервисное обслуживание	45

# ВВЕДЕНИЕ

## Инструкция по мерам безопасности



### Символ Опасности

Напоминание пользователю о высоком напряжении.



### Символ Предупреждения

Напоминание пользователю о проведении всех действий в соответствии с инструкциями.

## ПРЕДУПРЕЖДЕНИЯ:

- Чтобы предотвратить риск пожара или удара током, избегайте попадания в устройство воды и эксплуатации устройства в условиях высокой влажности.
- Устройство содержит компоненты под высоким напряжением и лазерную систему, поэтому не пытайтесь самостоятельно открывать и ремонтировать устройство. Лазерный луч опасен при снятой крышке корпуса. Не смотрите вблизи на лазерный луч.
- При перемещении устройства из холодного места в теплое или наоборот на лазерной головке может образоваться конденсат, и устройство не будет работать должным образом. В таком случае перед началом воспроизведения, пожалуйста, включите устройство на 1 – 2 часа без диска.
- Не пытайтесь закрывать или открывать лоток для загрузки дисков вручную.
- Отключайте питание ресивера только при отсутствии диска.
- Выключайте устройство из розетки, если Вы не собираетесь его использовать в течение долгого времени.
- Перед включением устройства, пожалуйста, убедитесь, что устройство подключено правильно, установите на минимум уровень громкости усилителя и громкоговорителей Вашей аудиосистемы. Регулируйте уровень громкости только после начала воспроизведения, чтобы избежать повреждений вашей аудиосистемы.
- Не ставьте посторонние предметы на корпус проигрывателя, это может быть причиной некорректного воспроизведения.
- Не размещайте устройство около громкоговорителей высокой мощности, чтобы избежать любого влияния вибрации на его нормальную работу.
- Пожалуйста, поместите устройство в сухую и проветриваемую область. Исключайте соседство с нагревательными приборами, не подвергайте воздействию солнечного света, механической вибрации, влажности и пыльной среды.
- Допустимо использование небольшого количества нейтрального моющего средства для чистки устройства.
- Никогда не используйте абразивные материалы или органические соединения (алкоголь, бензин и т. д.) для чистки устройства.
- Для ремонта и технического обслуживания обращайтесь только к квалифицированным специалистам.

## РЕКОМЕНДАЦИИ:

Перед использованием устройства внимательно ознакомьтесь с руководством. После чтения, пожалуйста, сохраните его для использования в будущем.

Пожалуйста, свяжитесь с Вашим местным дилером для проведения сервисного обслуживания.



Торговая марка, принадлежащая DVD Format/Logo Licensing Corporation, зарегистрированная в США, Японии и других странах.

Данное устройство содержит систему защиты авторских прав, принадлежащую компании Macrovision Corporation и другим законным владельцам и защищенную патентами США и другими сертификатами об авторских правах. Использование этой технологии должно быть подтверждено разрешением компании Macrovision Corporation и предназначено для домашнего использования ограниченным кругом лиц, если другое не оговорено договором с компанией Macrovision Corporation. Дisassembling и reverse engineering этой технологии преследуется по закону.

Все иллюстрации, приведенные в данной инструкции, являются схематическими изображениями реальных объектов, которые могут отличаться от их реальных изображений.

# ВВЕДЕНИЕ

## Краткое описание формата DVD









Формат DVD получил известность благодаря необычно большой емкости диска, что существенно расширило возможности его применения в домашних развлекательных системах. Емкость одного DVD-диска составляет от 4,7 до 17 ГБ (один DVD-диск заменяет от 7 до 26 стандартных CD-дисков). Горизонтальное разрешение изображений в данном формате – более 500 линий. Для передачи аудиосопровождения используются звуковые дорожки в форматах Dolby Digital и DTS, которые обеспечивают 6 независимых аудиоканалов и создают невероятные пространственные эффекты.

## Сравнение формата DVD с другими форматами

	DVD				Super VCD	VCD	CD
Метод записи	Цифровой (MPEG-2)				Цифровой (MPEG-2)	Цифровой (MPEG-1)	Цифровой
Емкость	1 сторона 1 слой – 4,7 ГБ	1 сторона 2 слоя – 8,5 ГБ	2 стороны 1 слой – 9,4 ГБ	2 стороны 2 слоя – 17 ГБ	650 МБ	650 МБ	650 МБ
Время воспроизведения	133 мин.	242 мин.	266 мин.	484 мин.	45 мин.	74 мин.	74 мин.
Диаметр диска	12/8 см				12/8 см	12/8 см	12/8 см
Горизонтальное разрешение	500 и более линий				350 и более линий	250 и более линий	
Аудио	Dolby Digital/Линейное PCM						Линейное PCM
Качество звука	48 кГц, 99 кГц/16, 20, 24 Бит					44,1 кГц	44,1 кГц/ 16 Бит

## Дополнительные возможности

- Множество поддерживаемых языков  
DVD-диск может содержать до 8-ми языков дубляжа и 32-х языков субтитров.
- Множество ракурсов камеры  
Определенные сцены на DVD-диске могут быть записаны в 9-ти различных ракурсах.
- Быстрый поиск необходимого фрагмента  
Пользователь может осуществлять поиск нужного момента в фильме как по времени, так и выбирая главы (фрагменты, на которые разбит диск).
- Масштабирование изображения  
Пользователь может масштабировать изображение в зависимости от геометрии телевизионного экрана.

Изображение на диске	Изображение на телевизоре		
	4:3		16:9
	Pan & Scan	Letterbox	
4:3 			
16:9 			

## ПРИМЕЧАНИЕ

- Не все DVD-диски записаны с поддержкой режима Pan & Scan. Чтобы фильм корректно воспроизводился на телевизоре 4:3 (без черных полос), DVD-диск должен быть записан особым образом. Тем не менее, даже в режиме Pan & Scan некоторая потеря информации все-таки будет.



# ВВЕДЕНИЕ









## Условные обозначения

При нажатии клавиши, функция которой недоступна в данный момент, на экране телевизора появляется изображение:



Эти значки в верхней части параграфа обозначают типы дисков, к которым применима данная функция.

-  Применима к DVD-дискам
-  Применима к Super VCD-дискам
-  Применима к VCD-дискам

-  
-    
-  Применима к CD-дискам
-  Применима к MP3-файлам
-  Применима к MPEG-4-файлам

## Особенности

### Форматы:

- Воспроизведение цифрового видео в форматах DVD-Video, Super VCD и VCD
- Поддержка стандарта MPEG-4: воспроизведение форматов DivX 3.11, DivX 4, DivX 5, DivX Pro, XviD в форматах Dolby Digital/DTS/LPCM\*
- Воспроизведение музыкальных композиций в форматах CD-DA и HDCD
- Воспроизведение музыкальных файлов, сжатых в форматах MP3 и WMA
- Воспроизведение караоке-дисков в форматах DVD, VCD, CD+G
- Воспроизведение фотоальбомов, записанных в цифровых форматах Kodak Picture CD и JPEG

### Аудио:

- АудиоЦАП 192 кГц/24 бит
- Коаксиальный и оптический аудиовыходы, обеспечивающие возможность воспроизведения цифрового звука в форматах Dolby Digital/DTS/LPCM
- Коаксиальный и оптический аудиовыходы, обеспечивающие возможность подключения внешних источников цифрового сигнала\*
- Стерефонический аудиовыход для подключения к телевизору или усилителю
- Встроенные цифровые декодеры многоканального звука, обеспечивающие воспроизведение звуковых дорожек Dolby Digital и DTS
- Встроенный декодер Dolby Pro Logic II, позволяющий преобразовывать стерефонический сигнал в многоканальный
- Микрофонный вход, обеспечивающий использование функции караоке
- Выход для подключения наушников

### Видео:

- ВидеоЦАП 108 МГц/12 бит
- Видеовыход сигнала с прогрессивной разверткой (Y Pb Pr), обеспечивающий высокую четкость и отсутствие мерцания изображения
- Композитный, компонентный (Y Cr Cb), S-Video и RGB/SCART видеовыходы, расширяющие коммутационные возможности
- Транскодер NTSC/PAL
- Поддержка множества ракурсов обзора, языков дубляжа и субтитров
- Регулировка резкости, гаммы, яркости, контрастности, оттенков, насыщенности изображения

### Прочее:



- Поддержка носителей: CD-R/CD-RW, DVD-R/DVD-RW, DVD+R/DVD+RW
- FM/AM тюнер с поддержкой RDS
- USB-порт, позволяющий воспроизводить файлы поддерживаемых форматов с flash-памяти внешних подключаемых устройств\*\*
- Система КАРАОКЕ+, обеспечивающая расширенные функции караоке
- Русифицированное экранное меню, упрощающее работу пользователя
- Отображение русскоязычных названий файлов, ID3-тэгов и CD-Text
- Функция "Memory", позволяющая запоминать последнее место остановки на диске
- Функция "Capture", позволяющая сохранять любую картинку в качестве заставки
- Функция "Q-Play", позволяющая начать воспроизведение, пропустив "неперематываемые" рекламные блоки
- Функция "Виртуальная панель управления", упрощающая работу с устройством во время просмотра фильма
- Функция "Браузер", отображающая информацию о режимах воспроизведения
- Автоматическая защита телевизионного экрана
- Защита от просмотра детьми нежелательных дисков
- Автоматический выбор напряжения питания (~ 110 – 250 В) и защита от короткого замыкания

\* Только для моделей серии DK18\*\*SI и DK19\*\*SI.

\*\* Только для моделей серии DK19\*\*SI.

# ВВЕДЕНИЕ

## Поддерживаемые форматы

Тип	Содержание
	DVD: Сжатое цифровое аудио – видео
<b>SVCD</b>	Super VCD: Сжатое цифровое аудио – видео
	VIDEO CD: Сжатое цифровое аудио – видео
<b>MPEG-4</b>	MPEG-4: Сжатое цифровое аудио – видео
	CD-DA: Цифровое аудио
	CD+G: Цифровое аудио + графика
	WMA: Сжатое цифровое аудио
<b>MP3</b>	MP3: Сжатое цифровое аудио
	HDCD: Расширенный формат цифрового аудио
<b>JPEG</b>	JPEG: Сжатое цифровое статическое изображение
	Kodak Picture CD: Сжатое цифровое статическое изображение

## Расположение и функции органов управления

### Общий вид передней панели

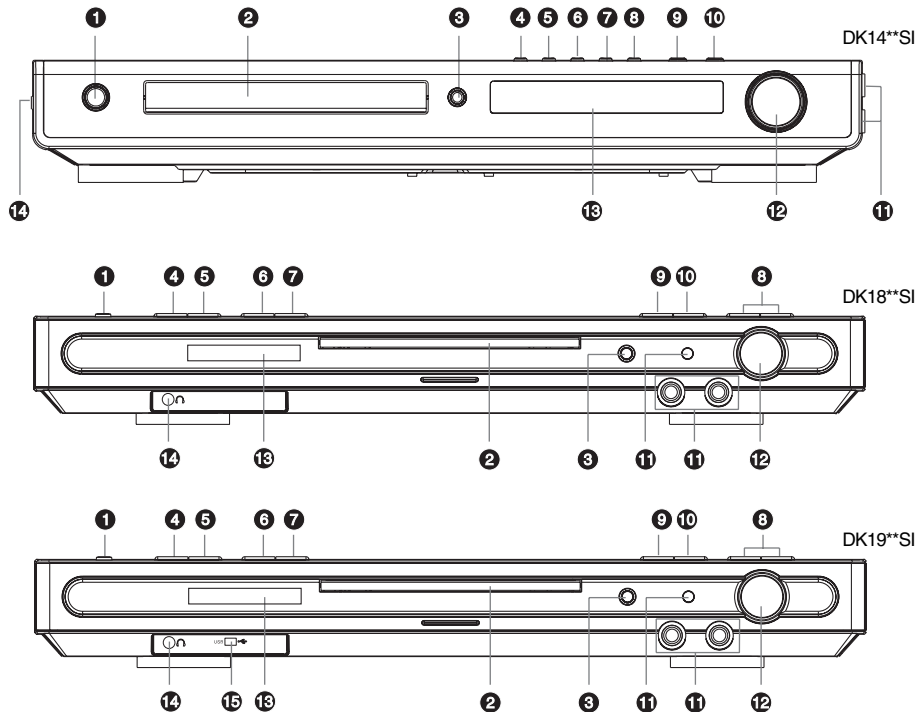

# ВВЕДЕНИЕ

## 1 Кнопка STANDBY/POWER

Рабочий режим/режим ожидания.

## 2 Лоток для загрузки/закрытия диска

## 3 Кнопка OPEN/CLOSE

Загрузка/извлечение диска.

## 4 Кнопка PREV

Воспроизведение с предыдущей метки.

## 5 Кнопка NEXT

Воспроизведение с последующей метки.

## 6 Кнопка REW

Ускоренное обратное воспроизведение/  
настройка радиостанций в режиме тюнера.

## 7 Кнопка FWD

Ускоренное воспроизведение вперед/  
настройка радиостанций в режиме тюнера.

## 8 Кнопка SOURCE

Переключение режимов DVD-ресивер/  
Аудиовход/Тюнер/Цифровой аудиовход.

## 9 Кнопка PLAY/PAUSE

Воспроизведение/пауза.

## 10 Кнопка STOP

Остановка воспроизведения.

## 11 Микрофонные входы

## 12 Регулятор VOLUME

Регулировка громкости.

## 13 Окно VFD-дисплея

## 14 Разъем для подключения наушников

## 15 USB-порт\*

\* Только для моделей серии DK19\*\*SI.

## Общий вид задней панели

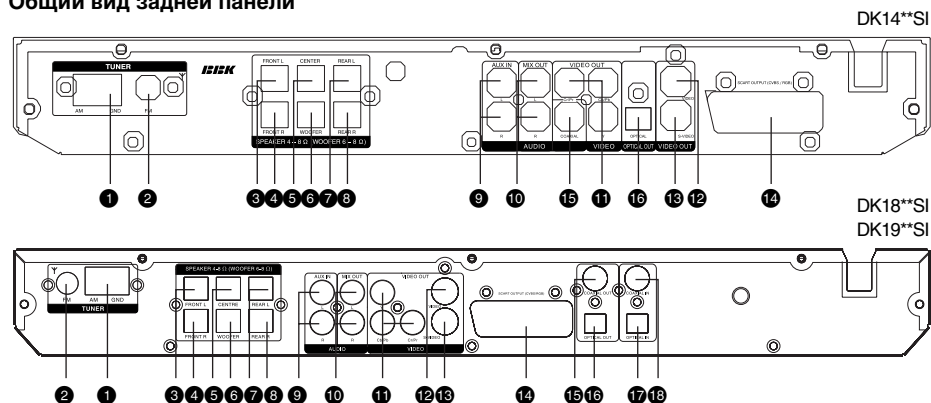

## 1 Разъем для подключения антенны

AM-диапазона

## 2 Разъем для подключения антенны

FM-диапазона

## 3 Разъем для подключения левого фронтального громкоговорителя (выход со встроенного усилителя)

## 4 Разъем для подключения правого фронтального громкоговорителя (выход со встроенного усилителя)

## 5 Разъем для подключения центрального громкоговорителя (выход со встроенного усилителя)

## 6 Разъем для подключения сабвуфера (выход со встроенного усилителя)

## 7 Разъем для подключения левого

громкоговорителя окружающего звука (выход со встроенного усилителя)

## 8 Разъем для подключения правого громкоговорителя окружающего звука (выход со встроенного усилителя)

## 9 Разъем аудиовхода

## 10 Стерефонический аудиовход

## 11 Разъем компонентного видеовыхода Y Cb (Pb) Cr (Pr)

## 12 Разъем композитного видеовыхода

## 13 Разъем видеовыхода S-Video

## 14 Разъем SCART

## 15 Разъем коаксиального цифрового аудиовыхода

## 16 Разъем оптического цифрового аудиовыхода

## 17 Разъем оптического цифрового аудиовхода

## 18 Разъем коаксиального цифрового аудиовхода

# ВВЕДЕНИЕ

## Общий вид VFD-дисплея

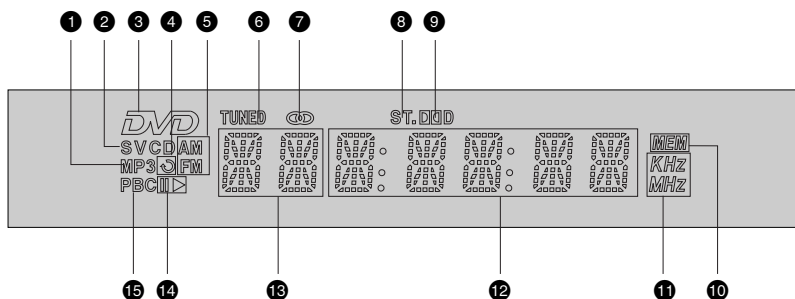





- |                              |                                    |
|------------------------------|------------------------------------|
| ❶ MP3-диск                   | ❹ Dolby Digital                    |
| ❷ CD-, VCD- или SVCD-диск    | ❺ Запрограммированные радиостанции |
| ❸ DVD-диск                   | ❻ Частота                          |
| ❹ Повтор                     | ❼ Время воспроизведения            |
| ❺ FM/AM-диапазон             | ❽ Глава или трек                   |
| ❻ Индикатор состояния радио  | ❾ Воспроизведение или пауза        |
| ❼ Индикатор состояния тюнера | ❿ PBC*                             |
| ❽ Стерео                     |                                    |

\* Playback Control – отключаемая функция, применима к Super VCD- и VCD2.0-дискам. Позволяет использовать меню (похожее на меню в DVD-дисках) для выбора последовательности воспроизведения.



# ВВЕДЕНИЕ

## Общий вид пульта дистанционного управления

- 1 **Кнопка EJECT**  
Открытие/закрытие лотка для загрузки дисков.
- 2 **Кнопка DVD**  
Переключение в режим DVD.
- 3 **Кнопка AUDIO**  
Переключение в режим аудиовхода.
- 4 **Кнопка DISP**  
Отображения информации о диске.
- 5 **Кнопка LANG**  
Изменение языка дубляжа.
- 6 **Кнопка SLEEP**  
Использование функции SLEEP.
- 7 **Кнопка Q-PLAY**  
Активация функции "Q-Play".
- 8 **Кнопка EQ**  
Переключение режимов эквалайзера.
- 9 **Кнопка BASS+/-**  
Регулировка уровня низких частот.
- 10 **Кнопка BOOST**  
Регулировка функции усиления баса.
- 11 **Кнопка BROWSER**  
Включение/выключение функции «Браузер».
- 12 **Колесо JOG DIAL**  
Функции выбираются пользователем.  
По умолчанию: ZOOM.
- 13 **Кнопка SETUP**  
Функции режима SETUP.
- 14 **Кнопка**   
Сохранение картинки в качестве заставки.
- 15 **Кнопки**    
Ускоренная перемотка назад/вперед.
- 16 **Кнопка PRESET+/-**  
Переключение между предустановленными радиостанциями.
- 17 **Кнопка A-B**  
Повтор выбранного участка.
- 18 **Кнопка REPEAT**  
Повторное воспроизведение.
- 19 **Кнопка CH+/CH-**  
Переключение каналов акустики.
- 20 **Кнопка MUTE**  
Включение/выключение звука.
- 21 **Кнопка VOLUME+/-**  
Увеличение/уменьшение громкости.
- 22 **Кнопка SLOW**  
Режим медленного воспроизведения.
- 23 **Кнопка STOP**  
Остановка воспроизведения.
- 24 **Кнопка PLAY/PAUSE**  
Нормальное воспроизведение/пауза.
- 25 **Кнопка**   
Включение/выключение функции «Виртуальная панель управления».
- 26 **Кнопка CANCEL**  
Возврат к предыдущему уровню/отмена текущего действия.
- 27 **Кнопка OK**  
Совмещает в себе функции выбора и перемещения по пунктам меню и т. д.
- 28 **Кнопка MENU**  
Меню DVD-диска/режим PBC.
- 29 **Кнопка GOTO**  
Воспроизведение с заданного места.
- 30 **Цифровые клавиши**
- 31 **Кнопки ST/5.1**  
Переключение режимов СТЕРЕО/5.1СН.
- 32 **Кнопки TREBLE+/-**  
Регулировка тембра.

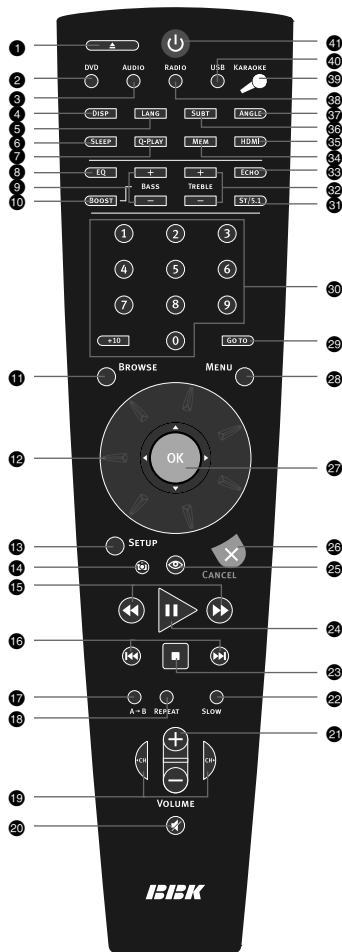

- 33 **Кнопка ECHO**  
Регулировка функции ЭХО для микрофона.
- 34 **Кнопка MEM**  
Сохранение места воспроизведения/  
воспроизведение с сохраненного ранее места.
- 35 **Кнопка HDMI**  
Переключение в режим HDMI\*.
- 36 **Кнопка SUBT**  
Изменение языка субтитров.
- 37 **Кнопка ANGLE**  
Изменение ракурса камеры.
- 38 **Кнопка RADIO**  
Переключение в режим радио.
- 39 **Кнопка KARAOKE**  
Меню управления функцией караоке.
- 40 **Кнопка USB**  
Переключение в режим USB\*\*.
- 41 **Кнопка**   
Рабочий режим/режим ожидания.

\* Только для серии DK28\*\*SI.

\*\* Только для серии DK19\*\*SI.

# ВВЕДЕНИЕ

## Установка батареек

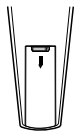

1. Откройте крышку на задней поверхности пульта дистанционного управления.



2. Вставьте батарейки.

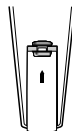

3. Закройте крышку.

Удостоверьтесь, что полярность батареек соответствует отметкам внутри отсека для батареек.

## Использование пульта дистанционного управления

При использовании пульта дистанционного управления убедитесь, что угол отклонения пульта от воображаемого перпендикуляра к датчику инфракрасных лучей на передней панели DVD-ресивера не превышает 30 градусов и расстояние до DVD-ресивера не превышает 8 метров.

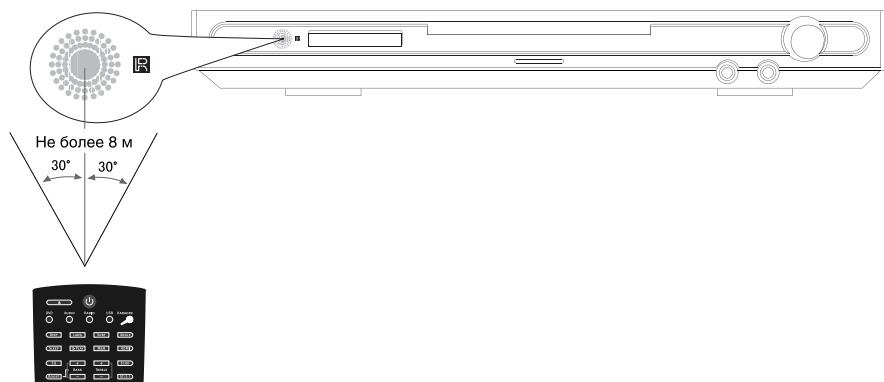

## Предостережения

- Избегайте попадания прямых солнечных лучей на датчик инфракрасных лучей на передней панели DVD-ресивера.
- Своевременно заменяйте батарейки в пульте дистанционного управления. Не используйте одновременно старую и новую батарейки. Старайтесь не использовать аккумуляторные батарейки.
- Не роняйте пульт дистанционного управления и старайтесь оберегать его от воздействия влаги.

# ПОДКЛЮЧЕНИЕ

## Подключение к телевизору

### Предостережение

Перед началом подключения DVD-ресивера к другому оборудованию убедитесь, что электропитание отключено.

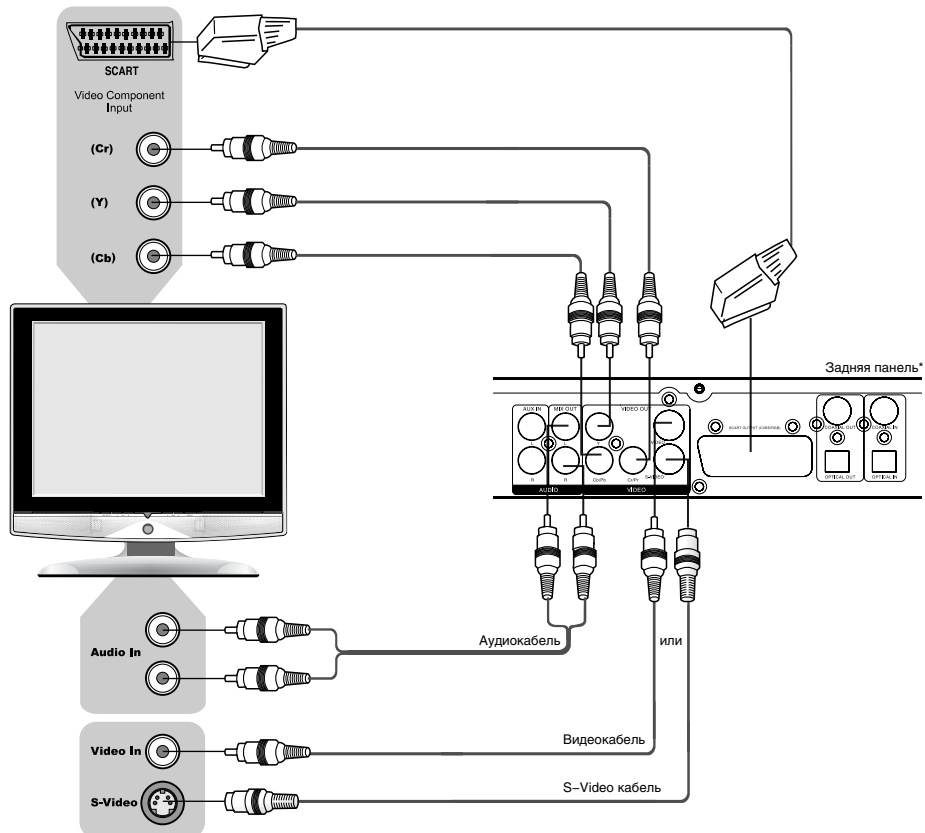

- Чтобы использовать DVD-ресивер в режиме изображения с чересстрочной разверткой, нажмите Setup>Изображение>ТВ-развертка>Чересстрочная. Режим изображения с прогрессивной разверткой не может использоваться, если на выход подается сигнал с чересстрочной разверткой.
- Если Ваш телевизор оборудован S-Video входом, Вы можете подключить DVD-ресивер к телевизору с помощью S-Video кабеля. S-Video выход и компонентный видеовыход не могут использоваться одновременно. Установите режим чересстрочной развертки при использовании S-Video выхода (подробное описание смотрите на странице 34).
- Если Ваш телевизор оборудован компонентным видеовходом, используйте компонентный видеовыход DVD-ресивера для подключения.
- Установите параметр Конфигурация в режим Стерео. Для этого нажмите Setup>Звук>Микширование>Конфигурация>Стерео.
- Если аудиовыход DVD-ресивера также подключается к телевизору, то стереофонический аудиовыход DVD-ресивера следует подключить к стереофоническому входу телевизора (Audio In).
- Выход RGB через разъем SCART и выходы Y Cb Cr не могут использоваться одновременно. При использовании выхода SCART необходимо установить соответствующий параметр опции Видеовыход (подробное описание данной операции смотрите на странице 34).

\* Расположение входных/выходных разъемов на задней панели ресиверов может меняться в зависимости от модели.

# ПОДКЛЮЧЕНИЕ

## Подключение к телевизору с входом сигнала прогрессивной развертки

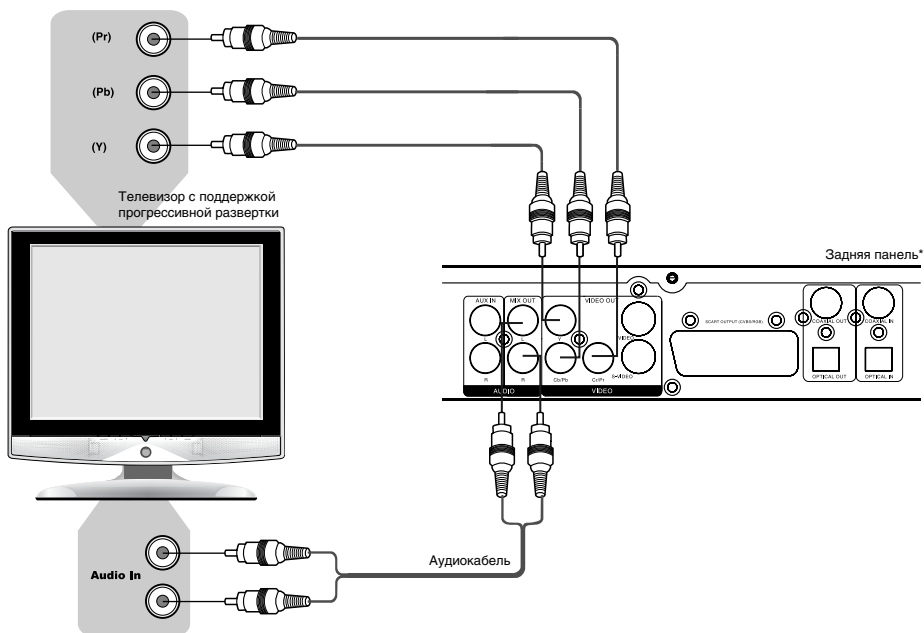

- Если Ваш телевизор поддерживает прогрессивную развертку, то используйте Y Pb Pr видеовыход DVD-ресивера для подключения. Чтобы использовать DVD-ресивер в режиме изображения с чересстрочной разверткой, нажмите Setup>Изображение>ТВ-развертка>Прогрессивная. Режим изображения с прогрессивной разверткой не может использоваться, если на выход подается сигнал с чересстрочной разверткой.
- Если аудиовыход DVD-ресивера также подключается к телевизору, то стереофонический аудиовыход DVD-ресивера следует подключить к стереофоническому входу телевизора (Audio In).
- Установите параметр Конфигурация в режим Стерео. Для этого нажмите SETUP>Звук>Микширование>Стерео.

\* Расположение входных/выходных разъемов на задней панели ресиверов может меняться в зависимости от модели.

# ПОДКЛЮЧЕНИЕ

## Подключение к стереофоническим компонентам

Записывающее устройство

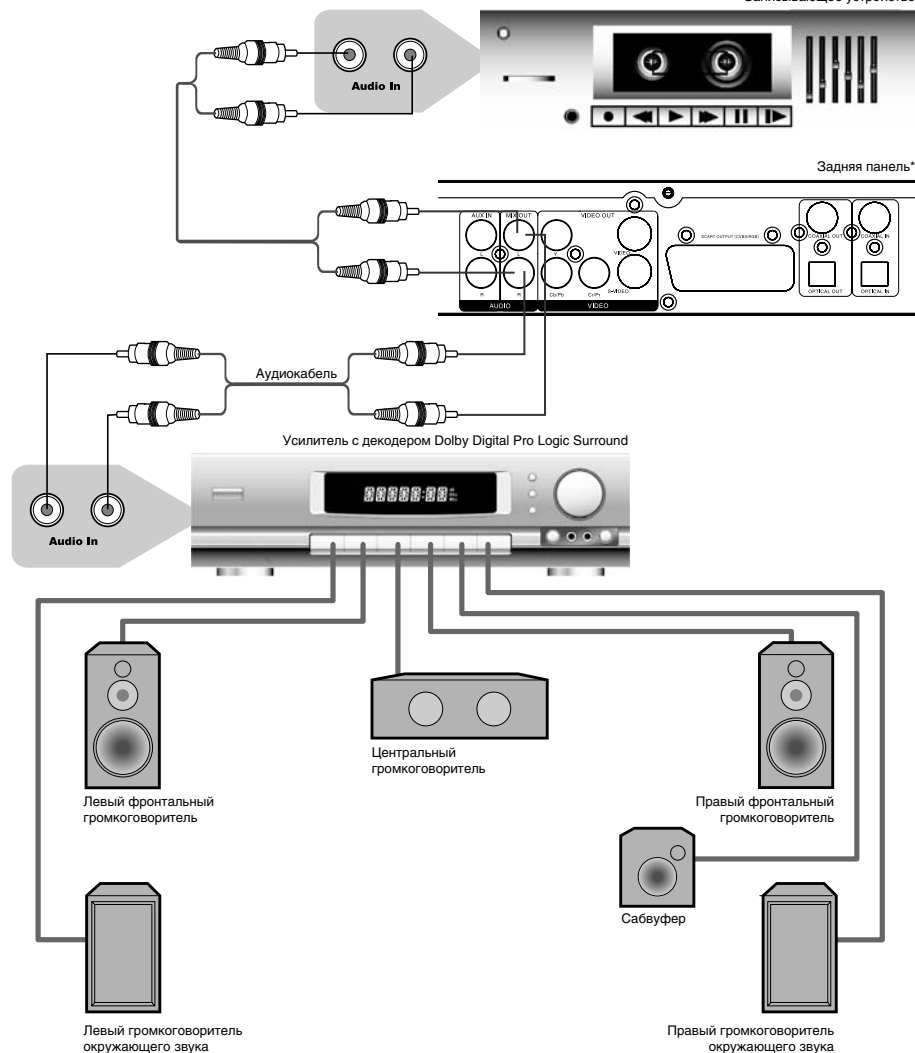

- Для подключения стереофонических компонентов к DVD-плееру используйте выход MIXED AUDIO OUT.
- Установите параметр Микширование Стерео в режим L/R/L+R. Для этого нажмите Setup>Звук>Микширование>Микш. стерео>L+R, L или R.
- Расстояние между громкоговорителями окружающего звука и зрителем должно быть не меньше, чем между фронтальными громкоговорителями и зрителем. Если расстояние между громкоговорителями окружающего звука и зрителем значительно меньше расстояния между фронтальными громкоговорителями и зрителем, то в таком случае необходимо выставить задержку каналов окружающего звука (подробное описание данной операции смотрите на странице 38).

### ПРИМЕЧАНИЕ

- Громкоговорители, поставляемые в комплекте, предназначены только для работы с данным ресивером.

\* Расположение входных/выходных разъемов на задней панели ресиверов может меняться в зависимости от модели.

# ПОДКЛЮЧЕНИЕ

## Подключение к усилителю с декодерами Dolby Digital или DTS

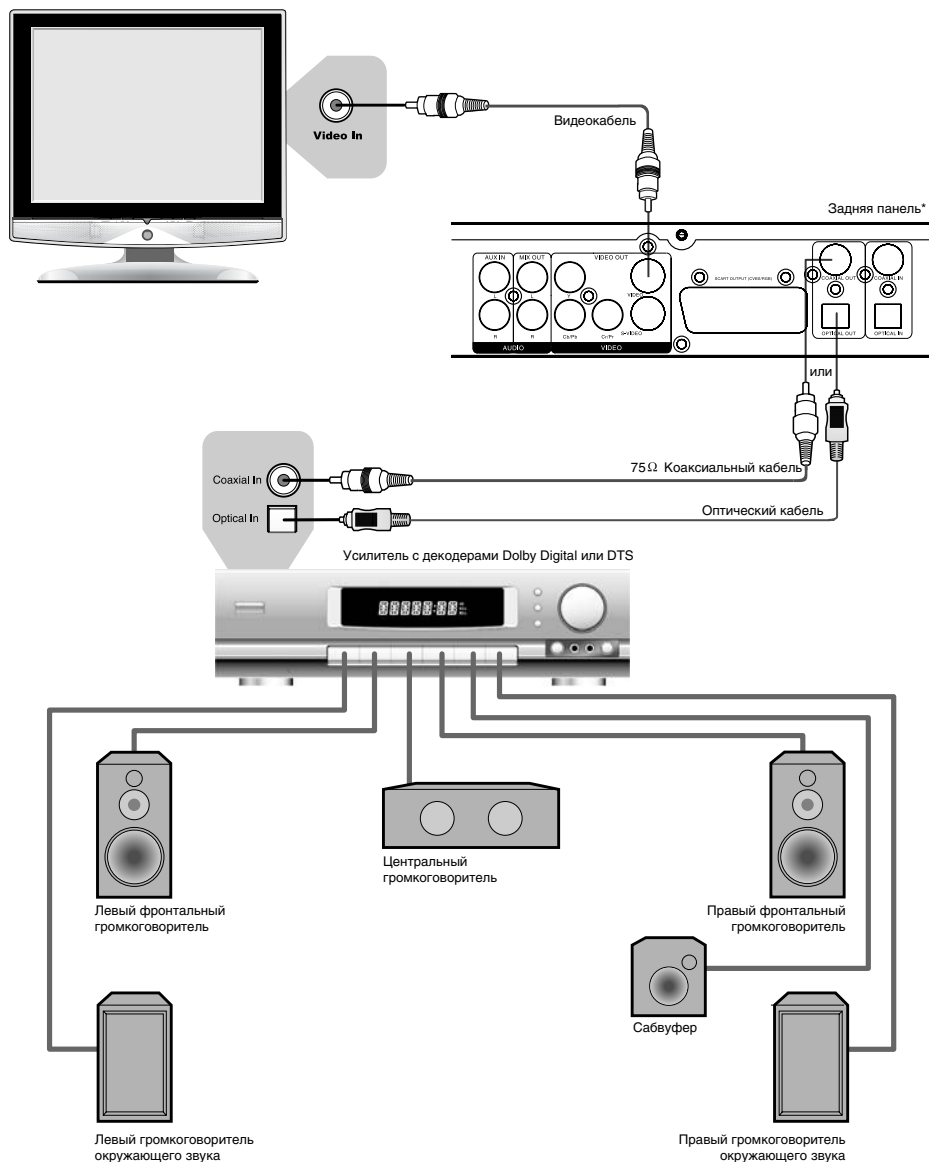

Производится по лицензии Dolby Laboratories. "Dolby" и "DD" торговые марки Dolby Laboratories. Конфиденциальные неизданные работы. © 1992 – 1997 Dolby Laboratories. Все права защищены.

\* Расположение входных/выходных разъемов на задней панели ресиверов может меняться в зависимости от модели.

# ПОДКЛЮЧЕНИЕ

## Подключение компонентов домашнего кинотеатра

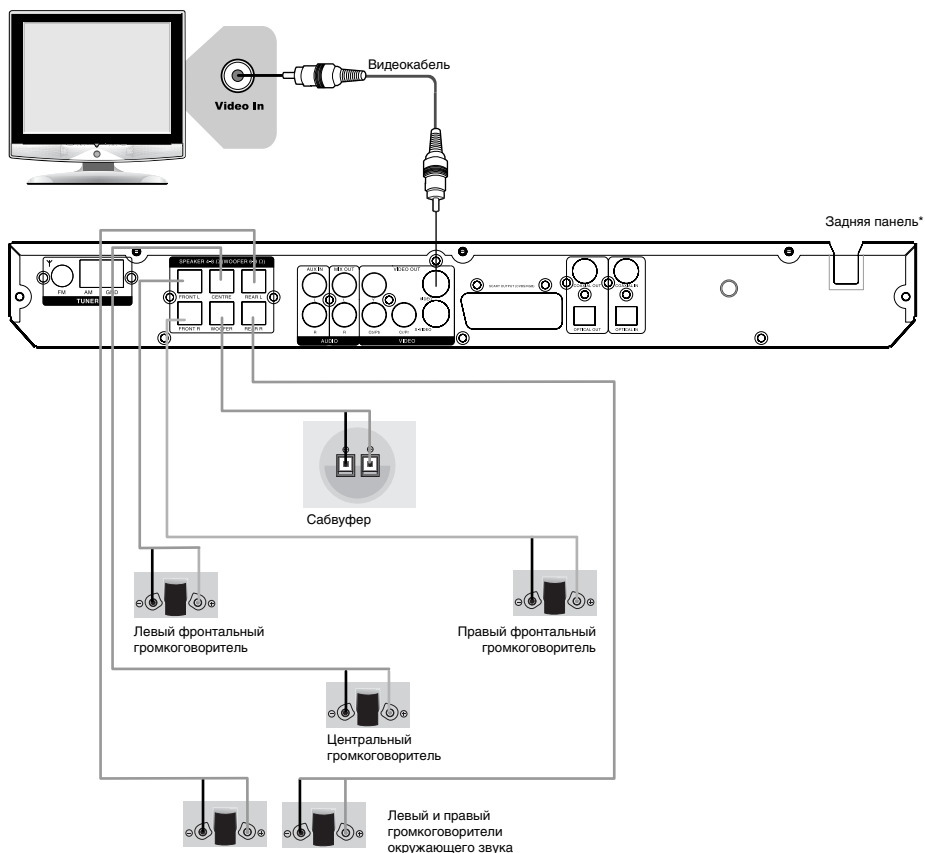

- Установите параметр Setup>Звук>Микширование>Конфигурация в меню настроек громкоговорителей в режим 5.1, чтобы активировать все 6 громкоговорителей при воспроизведении дисков с аудиосопровождением в формате 5.1CH (подробное описание данной операции смотрите на странице 34).
- Перед началом подключения компонентов домашнего кинотеатра или подключением домашнего кинотеатра к другому оборудованию убедитесь, что электропитание отключено.
- Во избежание повреждения компонентов домашнего кинотеатра подключайте к DVD-ресиверу только акустическую систему, поставляемую в комплекте.

\* Расположение входных/выходных разъемов на задней панели ресиверов может меняться в зависимости от модели.

# ПОДКЛЮЧЕНИЕ

## Подключение внешнего источника сигнала

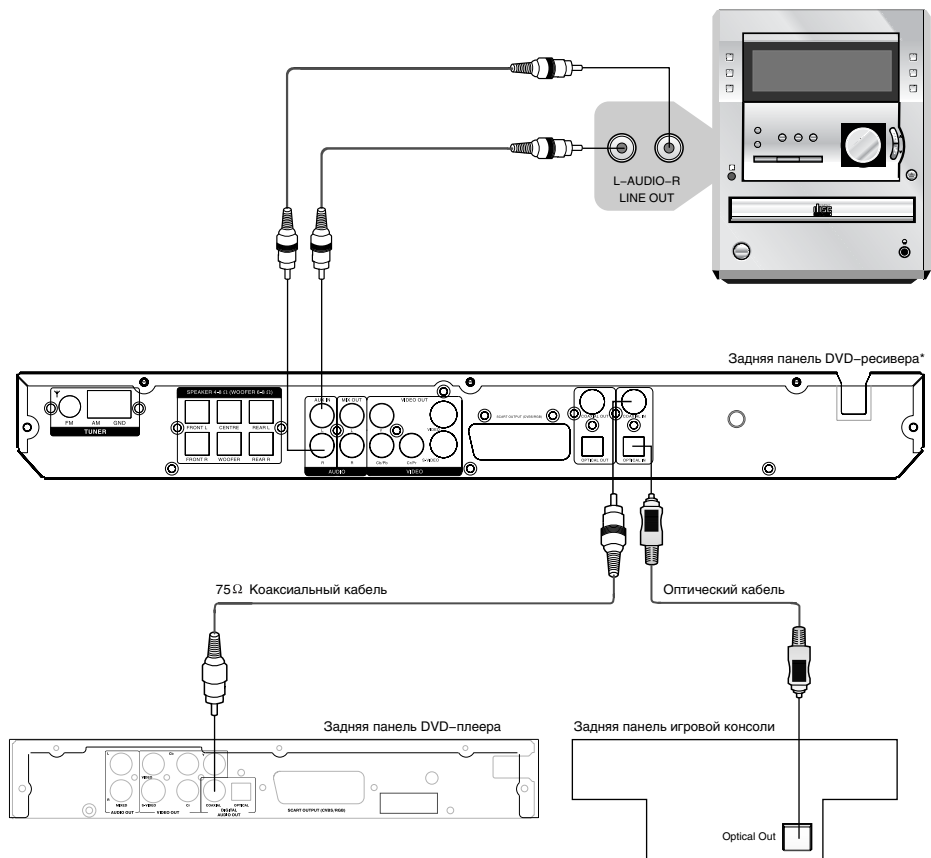

- К данному домашнему DVD-театру вы можете подключать как аналоговый источник сигнала, так и цифровой.\*\*
- Если вы хотите воспроизвести звук с внешнего аналогового источника сигнала, выполните подключения в соответствии с рисунком, используя стереофонический аудиовход AUX IN. С помощью клавиши SOURCE/AUDIO выберите режим аналогового входа.
- Если вы хотите воспроизвести звук с внешнего цифрового источника сигнала, выполните подключения в соответствии с рисунком, используя цифровой оптический аудиовход или цифровой коаксиальный аудиовход. С помощью клавиши SOURCE/AUDIO выберите режим оптического входа или режим коаксиального входа.\*\*

### ПРИМЕЧАНИЕ

- При воспроизведении звука с внешнего источника сигнала некоторые функции домашнего DVD-театра не активны.

\* Расположение входных/выходных разъемов на задней панели ресиверов может меняться в зависимости от модели.

\*\* Только для моделей серий DK18\*\*SI и DK19\*\*SI.



# ПОДКЛЮЧЕНИЕ

## Подключение FM/AM антенн

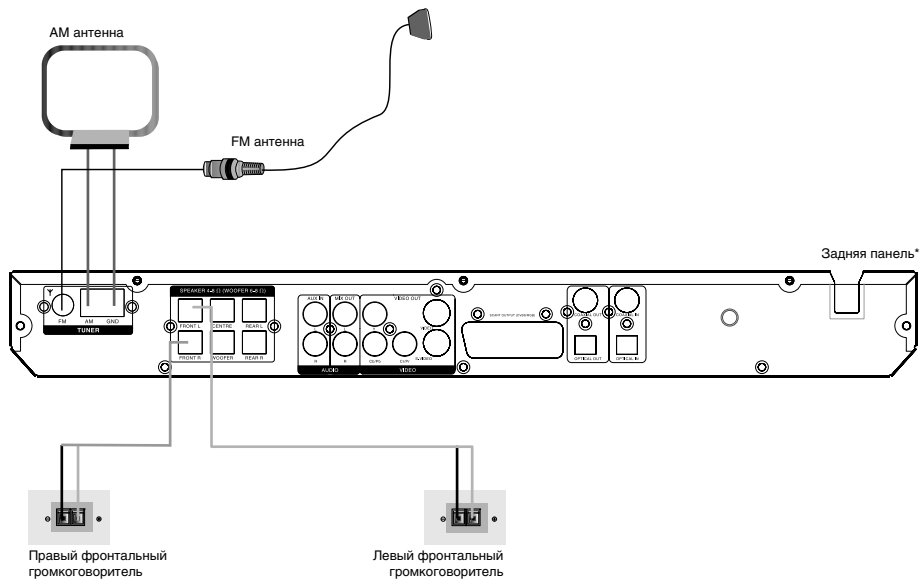

- Если Вы хотите принимать радиостанции, выполните подключения в соответствии с рисунком сверху. Нажмите клавишу SOURCE/RADIO, чтобы переключить систему в режим радио.
- При прослушивании радиостанций встроенный декодер Dolby Pro Logic II не работает, поэтому звучать будут только левый и правый фронтальные громкоговорители.

### ПРИМЕЧАНИЕ

- При подключении рамочной AM антенны подключите сигнальный и заземляющий провода к соответствующим разъемам на задней панели устройства.

## Подключение наушников

DK14\*\*SI

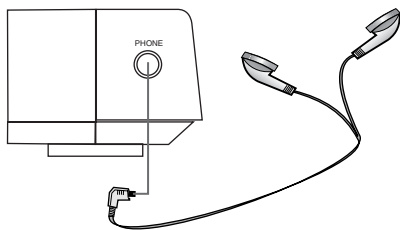

DK18\*\*SI и DK19\*\*SI

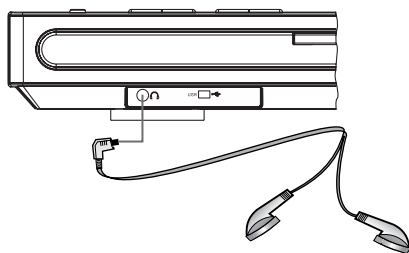

### ПРИМЕЧАНИЯ





- На наушники подается стереофонический сигнал, поэтому при использовании наушников установите параметр Setup>Звук>Микширование>Микшер в один из режимов: Сум. L+R или Virt. surr.
- При прослушивании радиостанций с использованием наушников уровень громкости не регулируется.

\* Расположение входных/выходных разъемов на задней панели ресиверов может меняться в зависимости от модели.

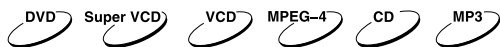
# ОСНОВНЫЕ ОПЕРАЦИИ



## Воспроизведение дисков

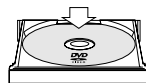

1. Нажмите клавишу , чтобы включить устройство.
2. Нажмите на клавишу  на верхней панели DVD-плеера.  
Лоток для загрузки дисков выдвинется, поместите в него диск лицевой стороной вверх.
3. Нажмите клавишу  еще раз, лоток для дисков закроется.
4. В зависимости от формата диска воспроизведение может начаться автоматически, или Вам необходимо будет выбрать файл и нажать клавишу  или ОК.



При проигрывании DVD-диска на экране телевизора появится меню. При проигрывании SVCD- или VCD2.0-диска на экране появится меню, и устройство перейдет в режим PBC. При проигрывании CD-, HDCD- или VCD1.1-диска воспроизведение начнется в порядке нумерации треков.

5. Нажмите клавишу  для остановки воспроизведения.
6. Нажмите клавишу , чтобы извлечь диск.
7. Нажмите клавишу , чтобы перевести плеер в режим ожидания.

### ПРИМЕЧАНИЯ

- Выключите электропитание устройства, если Вы не собираетесь пользоваться им в течение длительного времени.
- При проигрывании DVD-диска нажмите клавишу  дважды для перехода в режим полной остановки воспроизведения.

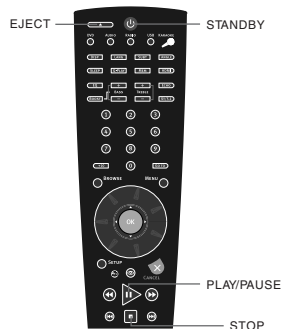

## Выбор системы цветности



Выберите систему цветности устройства в соответствии с системой цветности телевизора.



1. Установите параметр Изображение/ТВ-система в положение PAL, если телевизор работает в системе PAL.
2. Установите параметр Изображение/ТВ-система в положение NTSC, если телевизор работает в системе NTSC.
3. Установите параметр Изображение/ТВ-система в положение Авто, чтобы выбрать режим автоматического выбора системы, если используется мультисистемный телевизор.

### ПРИМЕЧАНИЕ

- Некоторые функции или весь диск могут быть воспроизведены некорректно, если выбрана неверная система цветности. Мы рекомендуем установить систему цветности устройства и телевизора в режим Авто.

## Пауза/нормальное воспроизведение диска



1. Нажмите клавишу  в режиме воспроизведения, чтобы остановить воспроизведение.
2. Нажмите клавишу  для нормального воспроизведения.

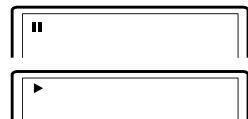

### ПРИМЕЧАНИЕ

- Экран телевизора переходит в режим защиты экрана, если изображение на экране не меняется в течение приблизительно 2-х минут (в режимах паузы, остановки, меню, отсутствия диска и т. д.).



# ОСНОВНЫЕ ОПЕРАЦИИ

## DISPLAY



Нажмите клавишу DISP.  
Информация о диске появится на экране телевизора.

DVD-диск: 

Время	Раздел
___:___:___	___



CD-, SVCD- или VCD-диск: 

Время	Трек
___:___:___	___

## Регулировка уровня громкости



1. Нажмите клавишу VOLUME на телевизоре или усилителе, чтобы отрегулировать звук.
2. Нажмите клавишу VOLUME на пульте дистанционного управления данного устройства.
  - Нажмите клавишу VOLUME+, чтобы увеличить звук.
  - Нажмите клавишу VOLUME-, чтобы уменьшить звук.
  - Максимальное значение уровня громкости – 20.

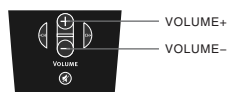

## Функция усиления баса BASS BOOST\*

1. Нажмите кнопку BOOST на пульте дистанционного управления или клавишу BASS BOOST на передней панели DVD-ресивера, чтобы дополнительно отрегулировать уровень низких частот. Возможные значения: +1, +2, +3, Выкл.



## Раздельная регулировка уровня громкости каналов



Вы можете отрегулировать как общий уровень громкости, так и уровень громкости отдельного канала громкоговорителя относительно других каналов громкоговорителей.

1. Отрегулируйте общий уровень громкости с помощью регулятора на передней панели DVD-ресивера.
2. Нажмите клавишу VOLUME на пульте дистанционного управления, чтобы отрегулировать общий уровень громкости с помощью пульта дистанционного управления. Нажмите клавишу VOLUME+, чтобы увеличить уровень громкости звука. Нажмите клавишу VOLUME-, чтобы уменьшить уровень громкости звука.
3. Нажмите клавишу CH+, чтобы выбрать канал громкоговорителя, который Вы хотите отрегулировать. При каждом нажатии клавиши CH+ активируется отдельный канал, как показано на рисунке:

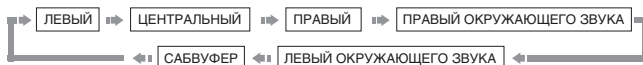

4. При каждом нажатии клавиши CH- перебор будет осуществляться в обратном порядке.

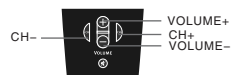

## ПРИМЕЧАНИЯ

- Если устройство находится в режиме Тюнера, Вы не можете регулировать громкость каналов отдельно.
- При включении устройства громкость каналов по умолчанию: 0 дБ (для каждого канала).
- При прослушивании радиостанций с использованием наушников уровень громкости не регулируется.

\* Только для моделей серий DK18\*\*SI и DK19\*\*SI.

# ОСНОВНЫЕ ОПЕРАЦИИ

## Регулировка тембра



Вы можете регулировать уровень низких и высоких частот с помощью клавиш на пульте дистанционного управления.

1. Чтобы отрегулировать уровень низких/высоких частот, необходимо воспользоваться клавишами BASS и TREBLE.
2. Увеличить или уменьшить выбранный параметр вы можете с помощью клавиш «+» и «-».



### ПРИМЕЧАНИЕ

- Регулировка высоких и низких частот возможна в режимах DVD-ресивера и Аудиовхода.

## Отключение звука



1. Отключение звука. Нажмите клавишу в режиме воспроизведения, чтобы выключить звук.
2. Включение звука. Нажмите клавишу еще раз для включения звука.



### ПРИМЕЧАНИЕ

- Нажмите клавишу , если звук отсутствует.

## Меню проигрывания DVD-дисков



Некоторые DVD-диски имеют собственное меню.

1. Нажмите клавишу MENU, чтобы отобразить меню на экране. Произведите нужные действия в соответствии с подсказками на экране, выбирая соответствующие пункты с помощью цифровых клавиш.
2. С помощью клавиш направления выберите нужный трек, затем нажмите клавишу или OK.

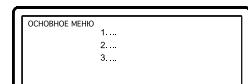

### ПРИМЕЧАНИЕ

- Нажмите клавишу MENU, чтобы вернуться в главное меню. Переходы между меню различаются для разных дисков.

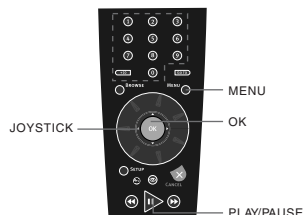

## Функция PBC



Воспользуйтесь функцией PBC при воспроизведении SVCD-, VCD2.0-дисков с функцией PBC.

1. Главное меню на экране телевизора:

Нажмите цифровую клавишу для выбора.  
Например, выберите главное меню 1.  
Изображение на экране телевизора:

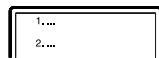

2. На экране телевизора появится подменю после входа в главное меню 1.

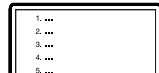
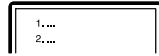

# ОСНОВНЫЕ ОПЕРАЦИИ

3. Нажмите клавишу **▶▶** или **◀◀**, чтобы перейти к нужной странице.
4. Нажмите цифровую клавишу, чтобы выбрать пункт подменю. Например, нажмите клавишу 5, чтобы начать воспроизведение с 5-го трека.
5. Нажмите клавишу **CANCEL**, чтобы вернуться в подменю. Нажмите клавишу **CANCEL** еще раз, чтобы вернуться в главное меню.
6. Нажмите клавишу **MENU**, чтобы выключить функцию **PBC** и перейти в режим нормального воспроизведения.

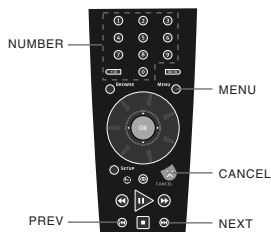

## Непосредственный выбор раздела или трека с помощью цифровых клавиш



1. Вставьте диск, после того как DVD-ресивер начнет чтение, нажмите цифровую клавишу, чтобы выбрать раздел или трек. Переход между выбором раздела или трека осуществляется с помощью кнопки-джойстика **ВЛЕВО** и **ВПРАВО**.
2. Если номер раздела/трека <10, нажмите клавишу 1-9. Например выберите трек 7: 0 + 7  
**0** **7**
3. Если номер раздела/трека >10, нажмите цифровую клавишу 1-9, затем снова цифровую клавишу 0-9. Например, выберите трек 16: 1 + 6  
**1** **6**

### ПРИМЕЧАНИЕ

- При воспроизведении VCD- или VCD2.0-дисков эта функция доступна только при выключенном режиме **PBC**. Если режим **PBC** включен, для выбора трека войдите в главное меню диска, нажатием клавиши **CANCEL**.



## Выбор языка/аудиоканала



Нажмите клавишу **LANG**.

Вы можете выбрать желаемый язык при воспроизведении DVD- или SVCD-диска, записанного с поддержкой нескольких языков.



### DVD-диск:



### SVCD-диск:

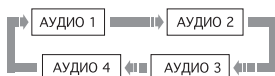

Дуближ некоторых VCD- и SVCD-дисков выделяется в отдельный звуковой канал, что дает возможность при воспроизведении таких дисков выбирать звуковое сопровождение на языке, который Вы предпочитаете в моно- или стереорежиме.

### VCD-, CD-диски:



### ПРИМЕЧАНИЯ

- Наличие языков зависит от записи конкретного диска.
- При воспроизведении DVD-Audio или DVD-Video дисков нажатие клавиши переключения языков может вызвать повторное воспроизведение текущего трека.

# ОСНОВНЫЕ ОПЕРАЦИИ

## Функция Q-PLAY (быстрое воспроизведение)



Некоторые DVD-диски записаны с блоками "непропускаемой" рекламы или другой информации. Чтобы после загрузки диска перейти непосредственно к воспроизведению самого фильма, Вам необходимо воспользоваться функцией "Q-Play".



Нажмите клавишу Q-PLAY после загрузки DVD-диска, чтобы сразу перейти непосредственно к просмотру фильма.

### ПРИМЕЧАНИЕ

- При воспроизведении некоторых дисков, в связи с особенностью их записи данная функция может не работать.

## Увеличение/уменьшение изображения



1. В режиме воспроизведения выберите SETUP>Предпочтения>Джог-дайл>ZOOM. Нажмите SETUP, чтобы выйти из меню настроек Джог-дайла.

Поверните Джог-дайл по часовой стрелке на 2 щелчка. Изображение на экране телевизора: изображение увеличено в 1,2 раза.



2. После каждого последующего поворота Джог-дайла по часовой стрелке на два щелчка процесс масштабирования будет осуществляться в следующем порядке: x1.2, x1.3, x1.5, x2, x2.5, x3, x3.5, x4.
3. При повороте Джог-дайла по часовой стрелки еще раз, изображение вернется к первоначальному размеру.
4. При повороте Джог-дайла против часовой стрелки процесс масштабирования изображения будет осуществляться в обратном порядке.



# ОСНОВНЫЕ ОПЕРАЦИИ

## Использование радио

Пожалуйста, подключите AM и FM антенны в соответствии с инструкциями на странице 15 для прослушивания радиостанций.

1. Нажмите клавишу RADIO, чтобы переключиться в режим прослушивания FM/AM радиостанций. Нажмите клавишу DVD, чтобы вернуться обратно в режим DVD.

2. В режиме радио на экране телевизора отображается меню, как показано на рисунке:

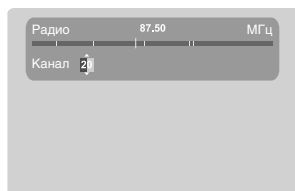

- Число и бегунок в меню показывают текущую частоту и положение настройки радиоканала. Желтыми рисками на экране обозначают радиостанции и их положение на частотной линейке.
- Ручная настройка: с помощью Джог-дайла или кнопки-джойстика ВЛЕВО и ВПРАВО настройтесь на нужную радиостанцию.
- Автоматическая настройка: нажмите клавишу ◀ или ▶ и удерживайте ее в течение одной секунды, тюнер начнет автоматический поиск радиостанций. После настройки на радиостанцию тюнер прекратит поиск, а частота отобразится на экране.
- Вы можете выбрать сохраненный канал с помощью кнопки-джойстика ВВЕРХ и ВНИЗ. При этом будет меняться номер отображаемого в меню канала.
- Также канал можно выбрать с помощью цифровых клавиш. Для этого введите номер, например, 1 + 2, затем нажмите ОК.

3. Для отображения дополнительных возможностей при работе тюнера нажмите клавишу BROWSE, как показано на рисунке:

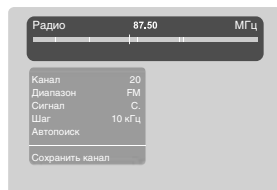

Чтобы вернуться обратно, нажмите эту клавишу еще раз.

- Если курсор находится на частотной линейке, то Вы можете произвести все действия, описанные выше.

- С помощью кнопки-джойстика ВВЕРХ и ВНИЗ Вы можете перемещать курсор по настройкам меню, как показано на рисунке:
- В настройке Канал с помощью цифровых или клавиш направления Вы можете изменить номер канала. При нажатии на ОК происходит автоматический переход на указанную радиостанцию.

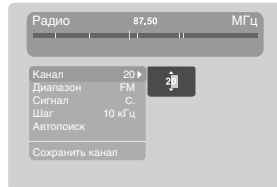

- В настройке Диапазон с помощью кнопки-джойстика Вы можете выбрать диапазон вещания радиостанций: FM или AM, как показано на рисунке:

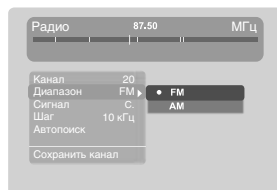

- В настройке Сигнал с помощью кнопки-джойстика Вы можете выбрать тип принимаемого сигнала радиостанций: Стерео или Моно, как показано на рисунке:

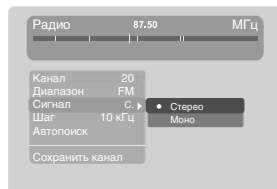

# ОСНОВНЫЕ ОПЕРАЦИИ

- В настройке Шаг с помощью кнопки–джойстика Вы можете выбрать шаг настройки тюнера в АМ–диапазоне: 10 или 9 кГц, как показано на рисунке:



- С помощью настройки Автопоиск Вы можете автоматически настроить и сохранить каналы. Для этого переведите курсор на опцию Автопоиск и нажмите клавишу ОК, как показано на рисунке:

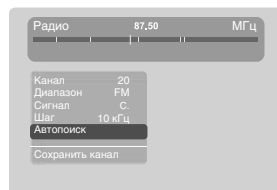

- С помощью опции Сохранить канал Вы можете занести в память настроенный вручную канал, как показано на рисунке:

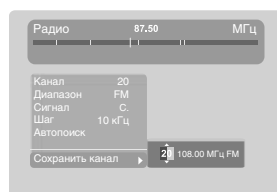

## ПРИМЕЧАНИЯ

- После нажатия клавиши ОК в положении Автопоиск устройство переключится в режим автоматического поиска, тюнер начнет последовательно искать и запоминать все радиостанции. При этом радиостанции, занесенные в память ранее, будут стерты.
- В некоторых случаях Вы можете отменить выполняемое действие и перейти на уровень назад в предыдущее положение меню, нажав клавишу CANCEL или кнопку–джойстик ВЛЕВО.
- Выбор типа принимаемого сигнала возможен только в FM–диапазоне. Некоторые радиостанции вещают только в монодиапазоне, в этом случае выбор сигнала также невозможен.
- Тюнер данного аппарата может запомнить до 20 радиостанций в каждом диапазоне.



# ВОСПРОИЗВЕДЕНИЕ

## Ускоренное воспроизведение



Вы можете использовать ускоренное воспроизведение вперед и назад, чтобы найти нужный фрагмент в режиме воспроизведения.

1. Нажмите клавишу ►►, чтобы ресивер начал ускоренное воспроизведение вперед.

Каждое нажатие клавиши ►► изменяет скорость воспроизведения DVD-, SVCD-, VCD-, MPEG-4-, CD-дисков в следующей последовательности:



2. Нажмите клавишу ◀◀, чтобы ресивер начал ускоренное воспроизведение назад. Каждое нажатие клавиши ◀◀ изменяет скорость воспроизведения DVD-, SVCD-, VCD-, MPEG-4-, CD-дисков в следующей последовательности:



3. Вы можете воспользоваться Джог-дайлом для регулировки скорости воспроизведения. Поворот по часовой стрелке осуществляет ускоренную перемотку вперед, против часовой – назад. Помните, функция Джог-дайла должна быть установлена в позицию Перемотка в меню настроек SETUP>Предпочтения>Джог-дайл.



### ПРИМЕЧАНИЕ

- Реальная скорость перемотки некоторых MPEG-4-дисков может не всегда соответствовать коэффициенту перемотки.

## Повторное воспроизведение



Функция повторного воспроизведения позволяет Вам повторять определенный раздел, эпизод, трек или диск. При каждом нажатии клавиши REPEAT на экране отображается следующая информация:



DVD-диск:

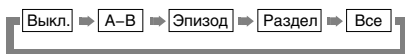

SVCD-, VCD- или CD-диск:



Для SVCD- и VCD2.0-дисков эта функция доступна только при выключенном режиме PBC. Для VCD1.1- и CD-дисков эта функция доступна в обоих режимах.

MP3- или MPEG-4-диск:



## Повтор выбранного фрагмента



1. Во время нормального воспроизведения нажмите клавишу A-B, чтобы выбрать точку A (начало выбираемого участка). Информация на экране:



2. Повторным нажатием клавиши A-B выберите точку B (конец выбираемого участка). Информация на экране: DVD-ресивер автоматически вернется к точке A, чтобы повторно воспроизвести выбранный фрагмент (A-B).



3. Нажмите клавишу A-B еще раз, чтобы перейти в режим нормального воспроизведения.



### ПРИМЕЧАНИЯ

- Эта функция не доступна для некоторых дисков.
- Фрагмент может быть выбран только в пределах одного трека в режиме PBC.

# ВОСПРОИЗВЕДЕНИЕ

## Функция отключения через заданный промежуток времени (Sleep Timer)

В режимах DVD-ресивера и тюнера Вы можете задать время, через которое устройство выключится. Нажмите клавишу SLEEP.



Каждое нажатие клавиши SLEEP изменяет время отключения, которое отображается на экране телевизора:



## Выбор субтитров



Нажмите клавишу SUBT. При воспроизведении DVD-дисков, записанных с субтитрами на разных языках, Вы можете выбрать язык субтитров. Каждое нажатие клавиши SUBT изменяет язык субтитров, как показано на рисунке:



Количество доступных языков может достигать 32 для DVD-дисков, но при этом оно зависит от записи конкретного диска.



## Выбор ракурса



1. Нажмите клавишу ANGLE. Информация на экране:

Выберите другой ракурс с помощью клавиши ANGLE. Изображение на экране будет меняться, как показано на рисунке:

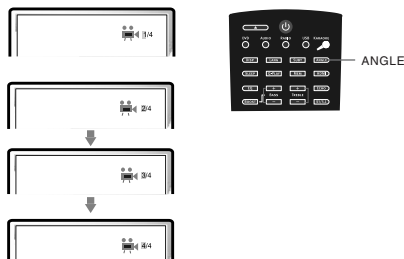

2. Чтобы вернуться в режим нормального воспроизведения, нажимайте клавишу ANGLE, пока не вернетесь к значению по умолчанию.

### ПРИМЕЧАНИЯ

- Количество возможных ракурсов зависит от записи конкретного DVD-диска. Вы можете выбрать любое значение из всех возможных.
- Эта функция доступна только для дисков, записанных с поддержкой различных ракурсов.

# ВОСПРОИЗВЕДЕНИЕ

## Сохранение последнего места остановки на диске



С помощью данной функции Вы можете сохранить последнее место остановки на диске, и затем, в последствии, начать воспроизведение с сохраненного момента.

1. В режиме воспроизведения нажмите клавишу MEM в тот момент, когда Вы хотите приостановить просмотр этого диска.

Изображение на экране:

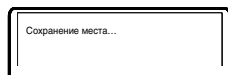

2. После этого откройте лоток с диском или переведите аппарат в режим ожидания.
3. В начале следующего просмотра нажмите клавишу MEM для воспроизведения с сохраненного момента на диске.
4. Нажмите любую другую клавишу для воспроизведения с начала диска.

## Сохранение картинки в качестве заставки



С помощью данной функции Вы можете сохранить любое изображение на экране в качестве фона DVD-ресивера, которое появляется при отсутствии диска или при загрузке диска.

Для сохранения картинки нажмите клавишу . Выбор между стандартным фоном и сохраненным фоном осуществляется через настройки DVD-плеера.

### ПРИМЕЧАНИЯ

- Иногда при сохранении фона сохраняемое изображение может "размываться".
- Данная функция не доступна при воспроизведении DVD-Audio- и MPEG-4-дисков.
- Сохранение картинки невозможно, если используется функция масштабирования изображения.

## Воспроизведение сигнала с внешнего источника

1. Подключите внешний источник сигнала в соответствии с рисунком на странице 14.
2. С помощью клавиши AUDIO на пульте дистанционного управления или SOURCE на передней панели DVD-ресивера выберите необходимый источник:

стереофонический аудиовход

AUX IN

цифровой оптический аудиовход

OPT IN

цифровой коаксиальный аудиовход

COAX IN

3. Если внешнее устройство работает нормально и сигнал поступает на вход, Вы можете регулировать громкость звука с помощью клавиш на пульте дистанционного управления или регулятора на передней панели DVD-ресивера.

### ПРИМЕЧАНИЕ

- При воспроизведении звука с внешнего источника сигнала некоторые функции домашнего DVD-театра не активны.

# ВОСПРОИЗВЕДЕНИЕ

## Виртуальная панель управления

Данная функция предназначена для более удобного управления DVD-ресивером во время просмотра фильмов.

1. Нажмите клавишу . На экране появится изображение панели управления как показано на рисунке.

- 1 Замедленное воспроизведение назад
- 2 Нормальное воспроизведение
- 3 Ускоренное воспроизведение назад
- 4 Переход к предыдущему треку
- 5 Стоп
- 6 Переход к последующему треку
- 7 Ускоренное воспроизведение вперед
- 8 Замедленное воспроизведение вперед
- 9 Пауза

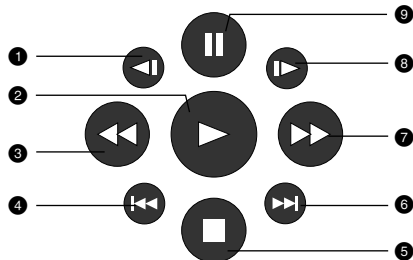

2. Используя кнопку-джойстик или Джог-дайл, выберите клавишу на виртуальном пульте управления и нажмите ОК для подтверждения выбора.

3. Чтобы отключить виртуальную панель управления, нажмите клавишу .

Функция "Виртуальной панели управления" доступна исключительно при воспроизведении DVD-, SVCD- или VCD-дисков.

## Браузер треков



Данный интерфейс позволяет получить одновременный доступ к таким функциям и информации, как раздел, эпизод, дубляж, субтитры, ракурс, масштаб, повторное воспроизведение и отображение времени.

### DVD-диск:

Нажмите клавишу BROWSE на пульте ДУ ресивера.

Изображение на экране:

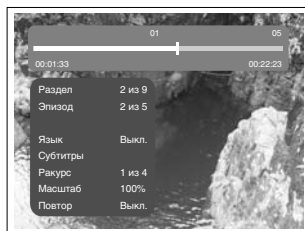

С помощью колеса выберите необходимый пункт.

Например, выберите пункт Эпизод, нажмите ОК для подтверждения.

Введите номер эпизода с помощью цифровых клавиш.

Например, нажмите 0 и 2, DVD-ресивер начнет воспроизведение со второго эпизода.

Номер вводимого раздела не должен превышать количества эпизодов.

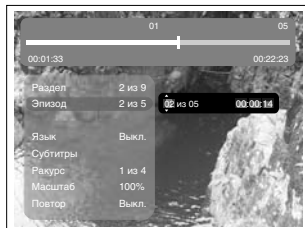

# ВОСПРОИЗВЕДЕНИЕ

## **SVCD–диск:**

Нажмите клавишу BROWSE на пульте ДУ ресивера.

Изображение на экране:

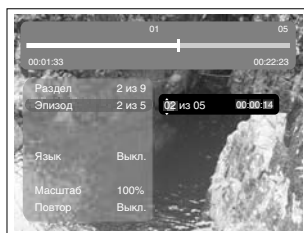

## **VCD–диск:**

Нажмите клавишу BROWSE на пульте ДУ ресивера.

Изображение на экране:

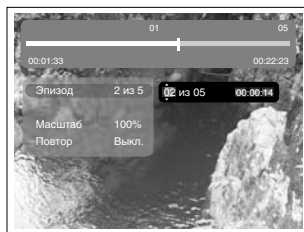

## **CD–диск:**

Нажмите клавишу BROWSE на пульте ДУ ресивера.

Изображение на экране:

Чтобы отключить функцию «Браузера», нажмите клавишу BROWSE.

## **ПРИМЕЧАНИЕ**

- Выбор параметров можно осуществлять только в режиме воспроизведения.

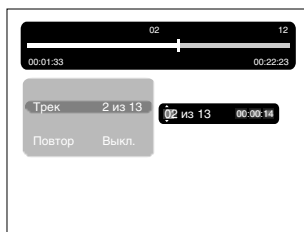

## **Воспроизведение с заданного момента**

Введите раздел, эпизод, трек или время, и воспроизведение начнется с выбранного момента.

1. Нажмите клавишу BROWSE. С помощью колеса выберите раздел, эпизод или трек и нажмите кнопку–джойстик ВПРАВО.
2. С помощью цифровых клавиш введите номер раздела, эпизода или трека.
3. Чтобы подсветить время раздела, эпизода или трека, нажмите кнопку–джойстик ВПРАВО, затем с помощью цифровых клавиш введите часы, минуты, секунды.
4. Нажмите клавишу ОК для подтверждения.

# ВОСПРОИЗВЕДЕНИЕ

## Воспроизведение MP3-, JPEG-, MPEG-4-файлов

**MP3** – это международный стандарт сжатия аудиоданных, позволяющий сжимать аудиосигнал в 12 раз. При использовании формата MP3 на одном CD-диске может храниться более 600 минут музыки (более 170 песен). При этом качество звука MP3-диска практически соответствует качеству аудиоCD-диска.

**JPEG (Joint Photographic Expert Group)** – алгоритм сжатия изображений, широко используемый во всем мире и обеспечивающий очень высокую степень сжатия исходного материала. Изображения в таком формате могут обрабатываться любыми графическими редакторами и занимают в 15 – 20 раз меньше места, чем исходные изображения.

**MPEG-4** – стандарт, разработанный для передачи аудио-, видеоинформации по каналам с низкой пропускной способностью. Данный стандарт завоевал популярность благодаря тому, что позволил размещать полнометражные фильмы в достаточно хорошем качестве всего на одном компакт-диске, а также позволил осуществлять обмен видеофайлами через интернет.

Благодаря процессору с декодерами, данный DVD-плеер может воспроизводить файлы данных форматов, используя один графический интерфейс.

- 1 Окно директорий. Отображает текущую директорию.
- 2 Окно файлов. Отображает содержимое директорий.
- 3 Полоса прокрутки. Отображает положение файла в директории.
- 4 Окно настроек воспроизведения файлов.
- 5 Окно предварительного просмотра. Предварительный просмотр JPEG-файлов.
- 6 Информационное окно.

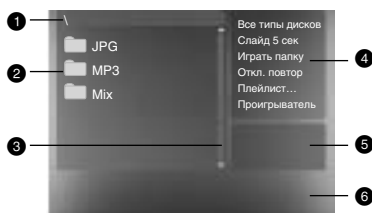

### Окно настроек воспроизведения файлов:

Нажмите кнопку-джойстик ВПРАВО, чтобы зайти в окно настроек воспроизведения файлов. С помощью Джог-дайла выберите необходимый пункт, затем нажмите ОК для подтверждения.

- 1 **Все типы дисков**  
*Воспроизведение поддерживаемых форматов файлов.*

При каждом нажатии клавиши **▶** формат файла будет меняться по кругу.

Все типы дисков – Аудио – Картинка – K+V – A+K – A+V – Видео

- 2 **Слайд**

*Выберите скорость воспроизведения JPEG-файлов.*

При каждом нажатии клавиши **▶** скорость воспроизведения JPEG-файла будет меняться по кругу. Слайд 5 сек – Слайд 10 сек – Слайд 15 сек – Слайд 20 сек – Слайд 25 сек – Слайд 30 сек

- 3 **Играть папку**

*Выберите Играть папку или Играть диск.*

- 1. Для выбора воспроизведения папки нажмите клавишу **▶** или ОК.

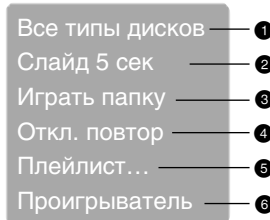

2. Нажмите кнопку-джойстик ВЛЕВО для перехода в окно файлов.
3. С помощью Джог-дайла выберите необходимую директорию, затем нажмите ОК для подтверждения.

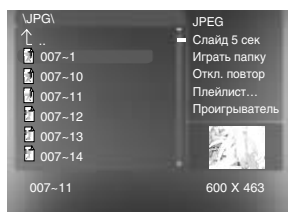
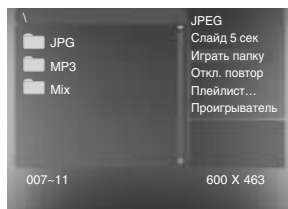

# ВОСПРОИЗВЕДЕНИЕ

## 4 Откл. повтор

Выберите тип повтора при воспроизведении.

При каждом нажатии клавиши ОК тип повтора при воспроизведении будет меняться по кругу. При нахождении параметра в положении Откл. повтор файлы будут воспроизводиться в нормальной последовательности без повтора.

- Для повторного воспроизведения одного файла нажмите клавишу ОК один раз.

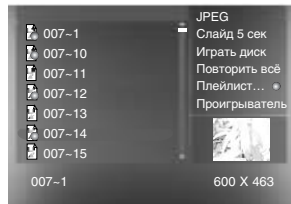
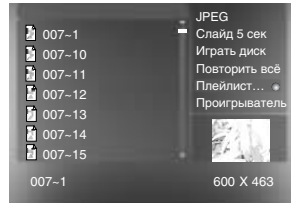
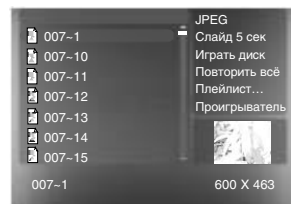
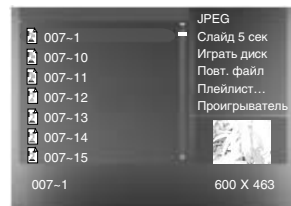
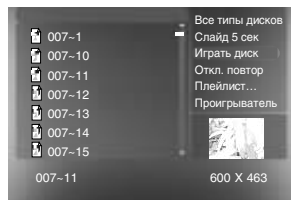

## 5 Плейлист

Для создания плейлиста в окне настроек с помощью Джог-дайла выберите пункт Плейлист. Нажмите клавишу ОК для создания программируемого списка файлов.

Нажмите кнопку-джойстик ВЛЕВО для перехода в окно файлов. С помощью Джог-дайла выберите необходимый файл, затем нажмите ОК для занесения его в список. После этого нажмите ► для воспроизведения созданного плейлиста. Для отключения плейлиста выберите его в окне настроек и нажмите клавишу ОК.

## 6 Проигрыватель

При воспроизведении MP3- или WMA-файла в окне настроек с помощью Джог-дайла выберите пункт Проигрыватель и нажмите клавишу ОК, после этого появится информация о проигрываемом файле.

Для отключения проигрывателя нажмите клавишу MENU.

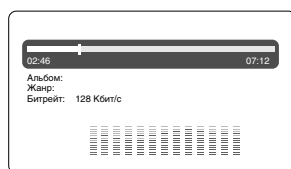

# ВОСПРОИЗВЕДЕНИЕ

## Работа с USB-устройствами\*

Данный DVD-ресивер оснащен USB-интерфейсом и поддерживает протокол "USB1.1". Ресивер работает с устройствами класса "USB Mass Storage Bulk-Only" и совместим с рядом устройств типа flash-карт, MP3-ресиверов и т. д. с файловой системой FAT (системы FAT32 и NTFS не поддерживаются).

Так как некоторые устройства с USB-интерфейсом не являются устройствами класса "USB Mass Storage Bulk-Only", то такие устройства не совместимы с данным DVD-ресивером.

Пожалуйста, перед покупкой устройства, которое вы собираетесь подключать к данному DVD-ресиверу, используя USB-интерфейс, убедитесь, что данное устройство удовлетворяет всем приведенным выше условиям и совместимо с данным DVD-ресивером.

Если подключаемое устройство совместимо с DVD-ресивером, то с такого устройства можно воспроизводить все форматы, которые поддерживает данный DVD-ресивер.

## Просмотр и воспроизведение содержимого подключенного устройства

1. Вставьте устройство в USB-порт ресивера.
2. Нажмите клавишу USB. Содержимое памяти устройства будет отображено на экране.
3. Работа с файлами и управление идентичны воспроизведению дисков с файлами JPEG, MP3 и MPEG-4.
4. Нажмите клавишу USB, чтобы выйти из режима работы с подключенным устройством.

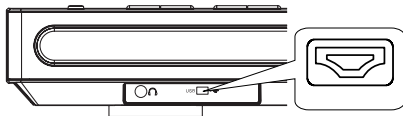

### ПРИМЕЧАНИЯ

- При чтении MPEG-файлов с большой частотой с USB-порта и flash-карты могут возникнуть паузы.
- Если на flash-карте или USB-устройстве не записано никаких файлов, то на экране появится надпись "НЕТ ФАЙЛОВ". Если возникают какие-либо проблемы с чтением flash-карты или USB-устройства, то появится надпись "ОШИБКА!". В этом случае проверьте правильность подключения устройств либо подключите их снова.
- Возможно, что этот ресивер не читает какие-либо виды flash-карт или форматы, записанные на них. В этом случае могут возникнуть сбои в работе ресивера; пожалуйста, выключите его, выньте подключенные к USB-порту устройства или flash-карты и включите ресивер снова.

## Воспроизведение караоке-дисков

**Караоке-диск** – это диск в формате DVD, VCD или CD+G, на котором записана музыка и субтитры, показывающие пользователю, в какой момент нужно начинать петь тот или иной фрагмент песни. Для пения необходимо использовать микрофон (не входит в стандартную комплектацию).

1. Вставьте караоке-диск в DVD-ресивер, воспроизведение начнется автоматически.
2. Включите микрофон в разъем MIC.
3. С помощью цифровых клавиш выберите нужную песню.

### ПРИМЕЧАНИЯ

- Для наиболее полной реализации всех возможностей караоке-дисков используйте стереофоническую акустическую систему. При воспроизведении звука монофоническим телевизором часть функций работать не будет.
- Воспроизведение караоке-дисков возможно через аналоговые аудиовыходы FRONT L (фронтальный левый) и FRONT R (фронтальный правый), а также MIXED L (микшированный левый) и MIXED R (микшированный правый).
- Воспроизведение караоке-дисков невозможно через цифровые аудиовыходы.
- DVD-ресивер воспроизводит караоке-диски в форматах DVD, VCD и CD+G и не воспроизводит диски в специализированных форматах (например, LG Karaoke).

### Система КАРАОКЕ+

Данный DVD-ресивер оборудован системой КАРАОКЕ+, использование которой значительно расширяет возможности стандартной функции караоке. Для реализации этих расширенных возможностей необходимы караоке-диски с логотипом КАРАОКЕ+. При использовании обычных караоке-дисков система КАРАОКЕ+ работает как обычная функция караоке.

\* Только для серии DK19\*\*SI.



# ВОСПРОИЗВЕДЕНИЕ

## Основные особенности системы KARAOKE+

Караоке-диски для системы KARAOKE+ записаны особым образом: музыка и бэк-вокал записаны в левом канале, а солист – в правом. Это позволяет регулировать громкость голоса солиста. Вы можете петь с солистом дуэтом или использовать его в качестве гида, пока Вы учите песню, постепенно уменьшая громкость его голоса до тех пор, пока не сможете петь самостоятельно.

Система KARAOKE+ позволяет осуществлять Автоматический Контроль Голоса (АКГ): при включенной функции АКГ голос солиста отключается в тот момент, когда Вы начинаете петь в микрофон, и включаются снова, как только Вы заканчиваете петь. Эта полезная функция используется, в основном, когда поющий разучивает песню. Необходимо помнить, что функция АКГ работает только с караоке-дисками для системы KARAOKE+ и не работает с обычными караоке-дисками.

Система KARAOKE+ позволяет регулировать уровень Эхо: добавлять глубину и резонанс голосу поющего, не затрагивая музыку. Это достигается путем создания второстепенного контролируемого отклика голоса поющего.

## Управление основными функциями системы KARAOKE+

1. Нажмите клавишу KARAOKE, чтобы попасть в меню системы KARAOKE+, на экране появится изображение:
2. С помощью кнопки-джойстика выберите нужный пункт меню и измените значение параметра, если это требуется.
3. Нажмите клавишу KARAOKE для выхода из меню системы KARAOKE+.
4. Настроить параметры KARAOKE+ Вы можете также через меню ресивера (подробное описание смотрите на странице 36).



### Микрофон: включение/выключение функций микрофона.

Возможные значения: Вкл., Выкл.

Значение по умолчанию: Выкл.

#### Фонограмма: функции.

Возможные значения: Фонограмма L, Фонограмма R, АКГ выкл., Без солиста.

Значение по умолчанию: Без солиста.



### Громкость: уровень громкости микрофона.

С помощью колеса установите требуемый уровень громкости микрофона, затем нажмите ОК для подтверждения.

Значение по умолчанию: 5.

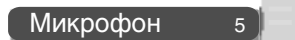

### Эхо: уровень эха.

С помощью колеса установите требуемый уровень эха, затем нажмите ОК для подтверждения.

Значение по умолчанию: 5.

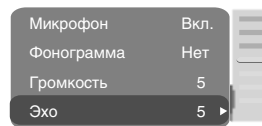

Все караоке-диски для системы KARAOKE+ записаны особым способом: в одном из каналов записана фонограмма с голосом ("плюсовая фонограмма"), а в другом – та же самая фонограмма без голоса ("минусовая фонограмма"). В зависимости от записи конкретного диска для активации функции АКГ необходимо выбрать режим Фонограмма L/Фонограмма R (караоке-диск в формате DVD, VCD, CD+G).

### VCD-, CD+G-диски:

Фонограмма L: Сообщает устройству, что "плюсовая фонограмма" записана в левом канале.

При отсутствии сигнала с микрофона на выходах дублируется сигнал левого канала фонограммы (звучит песня с голосом), при появлении сигнала (когда человек начинает петь) воспроизведение автоматически переключается на правый канал (звучит только аккомпанемент).

Фонограмма R: Сообщает устройству, что "плюсовая фонограмма" записана в правом канале.

При отсутствии сигнала с микрофона на выходах дублируется сигнал правого канала фонограммы (звучит песня с голосом), при появлении сигнала (когда человек начинает петь) воспроизведение автоматически переключается на левый канал (звучит только аккомпанемент).

# ВОСПРОИЗВЕДЕНИЕ

---

## **DVD–диск:**

Фонограмма L/Фонограмма R: Караоке–диск в формате DVD содержит несколько звуковых дорожек. На одной из звуковых дорожек записывается фонограмма с голосом, а на другой – та же самая фонограмма без голоса. Для корректной работы функции АКГ необходимо правильно выбрать режим вокального сопровождения Фонограмма L или Фонограмма R (смотрите аннотацию к используемому Вами диску).

АКГ вык.: В стандартном караоке–диске фонограмма записана без голосового сопровождения, поэтому необходимо использовать режим АКГ вык. Если Вы не хотите активировать функцию АКГ, используйте режим АКГ вык. В этом режиме DVD–ресивер не производит никаких манипуляций с фонограммой.

Без солиста: Данный режим предназначен для использования любого музыкального диска (фонограмма записана с голосовым сопровождением в обоих каналах) в качестве караоке–диска. При отсутствии сигнала с микрофона DVD–ресивер просто воспроизводит фонограмму, а при появлении сигнала начинает работать сложный цифровой алгоритм, который воспроизводит только музыкальное сопровождение без голоса. Корректная работа режима во многом зависит от используемого диска.

## **ПРИМЕЧАНИЕ**

- Включение и отключение голосового сопровождения происходит с некоторой задержкой из–за особенностей работы алгоритма АКГ.

# НАСТРОЙКИ ФУНКЦИЙ

## Выбор и изменение настроек

Нажмите клавишу SETUP, чтобы отобразить меню настроек. На экране появится изображение, как показано на рисунке:

С помощью кнопки–джойстика выберите необходимый раздел меню, нажмите клавишу OK для подтверждения.

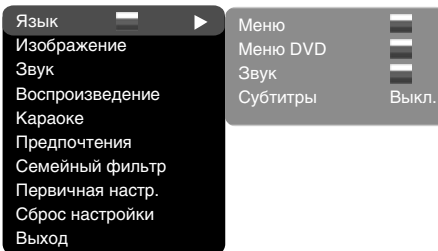

1. Например, если Вы хотите изменить настройки изображения, то с помощью Джог–дайла выберите раздел Изображение и нажмите клавишу OK или кнопку–джойстик ВПРАВО.



2. С помощью Джог–дайла выберите нужный пункт и нажмите OK или кнопку–джойстик ВПРАВО. Например, выберите пункт Резкость. Возможные параметры настройки появятся на экране. Затем выберите необходимый уровень резкости и нажмите OK для подтверждения.
3. Нажмите курсор ВЛЕВО для выхода на предыдущий уровень меню.
4. Нажмите SETUP, чтобы выйти из меню настроек.

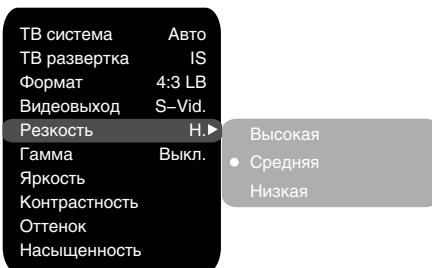

## Раздел настроек Язык

### 1. Меню: установка языка интерфейса

- Возможные значения: Русский, Английский, Украинский.
- Значение по умолчанию: Английский.



### 2. Меню DVD: выбор языка меню диска

### 3. Звук: выбор языка перевода

- Возможные значения языка меню диска/перевода: Русский, Английский, Эстонский, Латвийский, Казахский, Румынский, Белорусский, Украинский, Китайский.
- Значение по умолчанию языка меню диска/перевода: Английский.
- Выбор других языков: с помощью колеса выберите пункт Другие и нажмите OK.
- С помощью цифровых клавиш введите код языка и нажмите OK.
- Если выбранный Вами язык не записан на DVD–диске, то будет воспроизводиться другой доступный язык.

### 4. Субтитры: выбор языка субтитров

- Возможные значения: Выкл., Русский, Английский, Эстонский, Латвийский, Казахский, Румынский, Белорусский, Украинский, Китайский.
- Значение по умолчанию: Выкл.
- Выбор других языков: с помощью Джог–дайла выберите пункт Другие и нажмите OK.
- С помощью цифровых клавиш введите код языка и нажмите OK.
- Если выбранный Вами язык не записан на DVD–диске, то будет воспроизводиться другой доступный язык.

# НАСТРОЙКИ ФУНКЦИЙ

## Раздел настроек Изображение

- ТВ система: выбор телевизионной системы**
  - Возможные значения: Авто, PAL, NTSC.
  - Значение по умолчанию: Авто.
- ТВ развертка: выбор режима развертки**
  - Возможные значения: Прогрессивная, Чересстрочная.
  - Значение по умолчанию: Чересстрочная.
  - Прогрессивная развертка передается только по компонентному видеовыходу.
  - До включения прогрессивной развертки убедитесь, что Ваш телевизор поддерживает этот режим работы.
- Формат: установка параметров формата изображения**
  - Возможные значения: 4:3 PS, 4:3 LB, ТВ 16:9.
  - Значение по умолчанию: 4:3 LB.
  - Возможность выбора режима 4:3 PS зависит от конкретного диска. Некоторые диски записаны с поддержкой только одного формата. Выбранный масштаб должен соответствовать экрану телевизора.
- Видеовыход: выбор видеосигнала**
  - Возможные значения: Component, SCART, S-Video.
  - Значение по умолчанию: S-Video.
- Резкость: регулировка резкости изображения**
  - Возможные значения: Высокая, Средняя, Низкая.
  - Значение по умолчанию: Низкая.
- Гамма: регулировка цветовой температуры изображения**
  - Возможные значения: Высокая, Средняя, Низкая, Выкл.
  - Значение по умолчанию: Выкл.
- Яркость: регулировка яркости изображения**
- Контрастность: регулировка контрастности изображения**
- Оттенки: регулировка оттенков изображения**
- 10. Насыщенность: регулировка насыщенности изображения**

Регулировка яркости, контрастности, оттенков и насыщенности изображения:

  - С помощью Джог-дайла выберите нужный пункт в разделе настроек изображения. Нажмите клавишу ОК или кнопку-джойстик ВПРАВО, чтобы перейти к настройке соответствующего параметра.
  - С помощью Джог-дайла измените значение параметра.
  - После завершения нажмите кнопку-джойстик ВЛЕВО, чтобы вернуться обратно в раздел настроек изображения.

ТВ система	Авто
ТВ развертка	IS
Формат	4:3 LB
Видеовыход	S-Vid.
Резкость	Н.
Гамма	Выкл.
Яркость	0
Контрастность	0
Оттенок	0
Насыщенность	0

● Авто  
PAL  
NTSC

## Раздел настроек Звук

### 1. Микширование

#### а) Конфигурация: установка режима преобразования 5-канального сигнала в стереосигнал.

- Возможные значения: Стерео, 5.1.
- Значение по умолчанию: Стерео.
- Режим 5.1 должен поддерживаться диском. Количество каналов звукового сопровождения зависит от конкретного диска.
- Настройки для центрального и громкоговорителей окружающего звука доступны, только если параметр Конфигурация установлен в положение 5.1.

Микширование ►  
Цифр. аудиовых.  
Коррекция звука

Конфигурация C.  
Микш. стерео L+R  
Микшер Сум.  
Басы FSW  
Настр. каналов  
Задержка в кан.  
PRO Logic II Auto

#### б) Микш. стерео: установка параметров воспроизведения при проигрывании диска с двумя независимыми аудиоканалами.

- Возможные значения: L+R, L, R.
- Значение по умолчанию: L+R.

#### в) Микшер: установка параметров объемного звука при проигрывании стереодиска.

- Возможные значения: Выкл., Сум. L+R, Virt. surr.
- Значение по умолчанию: Сум. L+R.

#### г) Басы: распределение низких частот по каналам.

- Возможные значения: Фронтальные F, Центральный C, Тыловые Sr, Сабвуфер SW.
- Значение по умолчанию: Фронтальные F, Сабвуфер SW.
- Если Вы хотите, чтобы низкочастотная составляющая звукового сигнала поступала только в канал сабвуфера, то выберите и подтвердите параметр Сабвуфер SW.

Конфигурация C. ►  
Микш. стерео L+R  
Микшер Сум.  
Басы FSW  
Настр. каналов  
Задержка в кан.  
PRO Logic II Auto

● Стерео  
5.1

# НАСТРОЙКИ ФУНКЦИЙ

## д) Настр. каналов: раздельная регулировка уровня громкости по каналам.

- С помощью кнопки–джойстика выберите канал, который Вы хотите настроить.
- С помощью Джог–дайла отрегулируйте уровень громкости каждого канала.
- Нажмите клавишу ОК, чтобы вернуться в раздел настроек звука.



## е) Задержка в кан.: установка задержки сигнала в каналах громкоговорителей (центрального, тылового и сабвуфера).

- С помощью кнопки–джойстика выберите канал, задержку для которого Вы хотите установить, и нажмите ОК для подтверждения.
- С помощью Джог–дайла установите необходимое расстояние от слушателя до каждого громкоговорителя (подробное описание этой операции смотрите на странице 32).
- Нажмите кнопку–джойстик ВЛЕВО, чтобы вернуться в раздел настроек конфигурации динамиков.

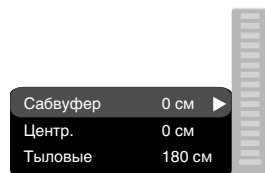

## ж) PRO Logic II: функция преобразования стерео звука в 5–канальный звук.

- Возможные значения: Вкл., Выкл., Auto.
- Значение по умолчанию: Auto.
- В положении Auto DVD–ресивер сам определяет, когда использовать декодер PRO Logic II. Некоторые диски не поддерживают эту функцию.

## 2. Цифр. аудиовых.

### а) Формат SPDIF: установка параметров цифрового аудиовыхода.

- Возможные значения: RAW, PCM.
- Значение по умолчанию: RAW.
- При выборе параметра RAW на цифровые выходы DVD–ресивера подается не декодированный сигнал, на аналоговые выходы подается декодированный сигнал. Декодирование осуществляется встроенным декодером DVD–ресивера. Данный параметр предназначен для того, чтобы декодирование сигнала на цифровых выходах осуществлялось внешним устройством (например, усилителем).
- При выборе параметра PCM на цифровые выходы DVD–ресивера подается сигнал в кодировке PCM.

### б) LPCM: установка параметров цифровых аудиовыходов для соответствия различным усилителям и ресиверам.

- Возможные значения: 48 кГц 16 бит, 96 кГц 24 бит.
- Значение по умолчанию: 48 кГц 16 бит.

## 3. Коррекция звука

### а) Макс. громкость: ограничение максимальной громкости.

- С помощью Джог–дайла отрегулируйте максимальный уровень громкости.
- Нажмите кнопку–джойстик ВЛЕВО, чтобы вернуться в раздел настроек коррекции звука.

### б) Эквалайзер: режимы эквалайзера.

- Возможные значения: Выкл., рок, поп, живой звук, танцев. музыка, техно, классика, мягкий звук.
- Значение по умолчанию: Выкл.

### в) Эхо: эффекты эха.

- Возможные значения: Выкл., концерт, гостиная, зал, ванная, пещера, арена, собор.
- Значение по умолчанию: Выкл.

### г) Тон. баланс: регулировка уровня тонального баланса.

- С помощью Джог–дайла отрегулируйте уровень тонального баланса.
- Нажмите кнопку–джойстик ВЛЕВО, чтобы вернуться в раздел настроек коррекции звука.

# НАСТРОЙКИ ФУНКЦИЙ

## Раздел настроек Воспроизведение

### 1. DVD

**Проп. рекламы: пропуск "неперематываемого" блока при воспроизведении DVD-диска**

- Возможные значения: Да, Нет.
- Значение по умолчанию: Нет.

### 2. VCD/SVCD

**Меню PBC: включение/выключение режима PBC**

- Возможные значения: Вкл., Выкл.
- Значение по умолчанию: Вкл.
- Если установить Вкл., то при воспроизведении дисков, поддерживающих эту функцию, появляется меню, в котором можно выбрать порядок воспроизведения содержимого диска. Если установить параметр Выкл., то воспроизведение содержания осуществляется в том порядке, в котором оно записано на диске.

### 3. Файлы: выбор типа воспроизводимых файлов на диске

- Возможные значения: Аудио, Картинки, Видео.
- Значение по умолчанию: А. Р. V.

### 4. Повтор: режим повтора файлов

- Возможные значения: Выкл., По одному, Все.
- Значение по умолчанию: Выкл.

### 5. Переход: тип перехода от одного файла JPEG к другому

- Возможные значения: Выкл., Сверху, Снизу.
- Значение по умолчанию: Выкл.

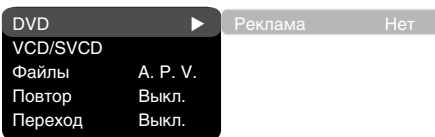

## Раздел настроек Караоке

### 1. Микрофон: включение/выключение микрофона

- Возможные значения: Вкл., Выкл.
- Значение по умолчанию: Выкл.

### 2. Фонограмма: режим воспроизведения караоке-диска

- Возможные значения: Фонограмма L, Фонограмма R, АКГ выкл., Без солиста.
- Значение по умолчанию: Без солиста.

### 3. Громкость

**Микрофон: уровень громкости микрофона**

- С помощью Джог-дайла отрегулируйте уровень громкости микрофона.
- Нажмите кнопку-джойстик ВЛЕВО, чтобы вернуться в раздел настроек караоке.

### 4. Эхо: уровень эха при воспроизведении караоке-диска

- С помощью Джог-дайла отрегулируйте уровень эха.
- Нажмите кнопку-джойстик ВЛЕВО, чтобы вернуться в раздел настроек караоке.

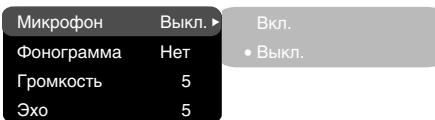

Громкость 5

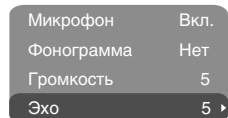

## Раздел настроек Предпочтения

### 1. Эквалайзер: анализатор спектра

- Возможные значения: Вкл., Выкл.
- Значение по умолчанию: Выкл.

### 2. Заставка: выбор изображения в качестве заставки на экране телевизора

- Возможные значения: Станд., Сохр.
- Значение по умолчанию: Станд.

### 3. Скринсэйвер: включение/выключение защиты экрана

- Возможные значения: Вкл., Выкл.
- Значение по умолчанию: Вкл.

### 4. Джог-дайл: Персональные настройки Джог-дайла

- Возможные значения: Zoom, Шаг, Перемотка, Пропуск, Громкость.
- Значение по умолчанию: Zoom.

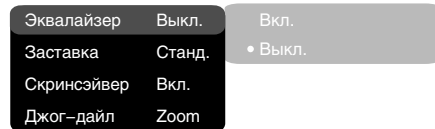

# НАСТРОЙКИ ФУНКЦИЙ

## Раздел настроек Семейный фильтр

### 1. Категория: установка возрастных ограничений для предотвращения просмотра детьми нежелательных дисков

- Возможные значения: Any, Kid, G, PG, PG-13, PGR, R, NC-17.
- Значение по умолчанию: Any.

Категория Any

Сменить пароль

- Any
- Kid
- G
- PG
- PG-13
- PGR
- R
- NC-17

### 2. Сменить пароль: установка четырехзначного пароля для изменения уровня возрастных ограничений.

- Значение по умолчанию: 7890.

Старый пароль

Новый пароль

Подтверждение

Да

Отмена

## Раздел настроек Первичная настройка

- Нажмите кнопку-джойстик ВПРАВО, чтобы зайти в раздел первичных настроек, затем с помощью Джог-дайла выберите необходимый пункт, нажмите клавишу ОК для подтверждения.
- При нахождении в этом разделе меню нажатие кнопки-джойстика ВЛЕВО не возвращает на предыдущий уровень.

- Авто
- PAL
- NTSC

## Раздел настроек Сброс настройки

Сброс всех настроек и восстановление параметров по умолчанию, за исключением уровня возрастных ограничений и пароля.

Сброс настройки

Да

Нет

## Раздел настроек Выход

- С помощью Джог-дайла выберите пункт Выход и нажмите клавишу ОК для выхода из меню.

- Язык
- Изображение
- Звук
- Воспроизведение
- Карaoke
- Предпочтения
- Семейный фильтр
- Первичная настр.
- Сброс настройки
- Выход

# НАСТРОЙКИ ФУНКЦИЙ

## Установка задержки в канале

### Установка временной задержки в канале объемного звучания

Как правило, временная задержка в системе декодирования Dolby Digital установлена заранее для обеспечения наилучшего эффекта при установке домашнего кинотеатра. Однако если вы хотите настроить систему более точно, то, пожалуйста, обратитесь к инструкции, изложенной в этом руководстве.

Настройка временной задержки в этом устройстве возможна как в режиме Dolby Digital, так и в режиме Dolby Pro Logic.

Для того чтобы установить соответствующую задержку, вы должны знать расстояние от того места, где вы находитесь, до фронтальных громкоговорителей и громкоговорителей объемного звучания, как показано на рисунке 1. Обратитесь к рисункам 2 (режим Dolby Pro Logic) и 3 (режим Dolby Digital) с целью определения расстояния до громкоговорителей объемного звучания (на рисунке – ось Y) и расстояния до фронтальных громкоговорителей (на рисунке – ось X). Место пересечения этих двух линий на графике даст рекомендуемое значение задержки.



Рис. 1. Учитывайте расстояние между А и В, используйте оба рисунка для правильного расчета значения задержки.



Рис. 2. Определите значение задержки в соответствии с режимом Dolby Pro Logic.

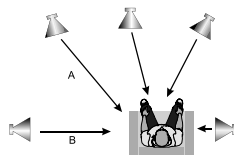

Рис. 3. Определите значение задержки в соответствии с режимом Dolby Digital.

### Установка временной задержки в центральном канале

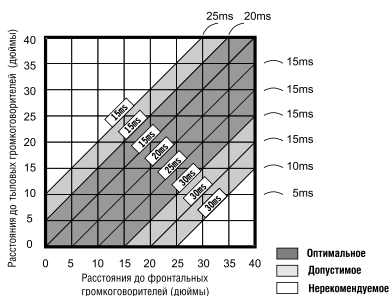
Возможен вариант, когда музыку слушают несколько человек, и пространство ограничено. В этом случае вы можете поставить три громкоговорителя (два фронтальных и один центральный), как показано на рисунке 1, причем расстояние до слушателя будет приблизительно одинаковым. Задержку центрального канала устанавливаем на "0".

Если центральный громкоговоритель находится в непосредственной близости от фронтальных левого и правого громкоговорителей, как показано на рисунке 2, или центральный громкоговоритель находится ближе к слушателю по сравнению с расположением фронтальных громкоговорителей, или центральный громкоговоритель находится ближе к слушателю на 1 фут, то во всех этих случаях вы можете установить значение задержки для центрального канала на 1 мс.

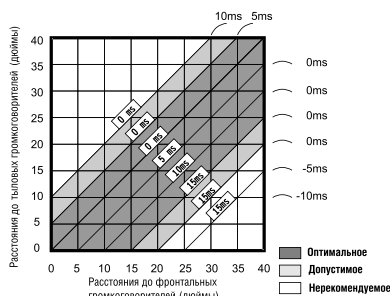
Например, как показано на рисунке 2, если линия С на 1 фут короче линий R и L, то значение задержки выставляется на 1 мс. Если ваш диван достаточно широк, и на нем расположились несколько слушателей, то целесообразно расставить громкоговорители в одну линию, как показано на рисунке 3. При этом значение задержки центрального канала необходимо установить на "0".

Наконец, если возникнет необходимость установить центральный громкоговоритель позади фронтальных левого и правого громкоговорителей, то значение задержки устанавливается на "0".



Рис. 1. Задержка центрального канала = 0  
L = R = C



Рис. 2. Маленькая область  
Задержка центрального канала = L (или R) – C

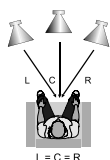

Рис. 3. Маленькая область  
Задержка центрального канала = 0  
L = R > C

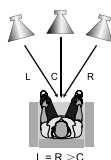

# НАСТРОЙКИ ФУНКЦИЙ

## "Ночной" режим

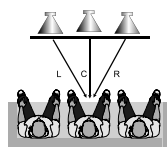
Система Dolby Digital обеспечивает чрезвычайно широкий динамический диапазон воспроизводимого звука – от нежного до режущего. Это создает эффект «присутствия», особенно при просмотре кинофильмов. Однако в ночное время мощный звук с широким динамическим диапазоном может доставить Вам удовольствие, а членам Вашей семьи и соседям – беспокойство и раздражение. Если Вы просто уменьшите громкость, Вы сразу заметите, что перестали слышать, например, диалоги так отчетливо, как при обычной громкости, а такие звуковые эффекты, как шорохи, шепот и т. п. просто исчезли. Для того чтобы избежать подобного, Вам нужно просто уменьшить громкость «громких» звуков, одновременно подняв громкость звуков «тихих», а громкость «средних» звуков оставить неизменной, то есть просто уменьшить динамический диапазон звукового сопровождения. Управлять звуком таким образом позволяет только система Dolby Digital. В ней применяется принцип сжатия (компрессии) динамического диапазона звукового сигнала при записи, поэтому при воспроизведении происходит обратное преобразование (экспандирование). Это называется «ночным» режимом. Впрочем, пределы регулирования ограничены во избежание внесения искажений в результирующий сигнал.

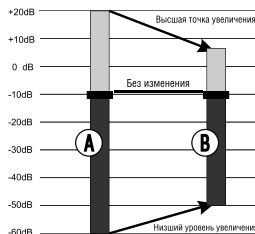

Принцип сжатия (компрессии) динамического диапазона звукового сигнала.

	Dolby Digital	Dolby Pro Logic surround
Тыловой канал	Стерео 20 Гц – 20 кГц	Монофонический канал с ограниченным частотным диапазоном (100 Гц – 7кГц)
Низкочастотный канал (сабвуфер)	Есть, 20 – 120 Гц	Нет
Распределение звукового поля	<p>Многовариантное</p>	<p>Слева направо, справа налево, от фронта к тылу, от тыла к фронту</p>
Каналы	6 независимых каналов, воспроизводящих одновременно каждый свой сигнал.	4 сегментированных канала. В каждый данный момент декодируется только один канал.
Прочее	Создает оптимальное звуковое поле с иллюзией равного расстояния от слушателя до каждого громкоговорителя.	Самый экономичный способ получить высококачественный эффект объемного звука.
	Позволяет регулировать степень декомпрессии звуковой информации («ночной» режим).	Объемный звук можно получить из любого источника сигнала.
	Возможность программного управления декодером, с тем чтобы передавать басы низкочастотному каналу в системах, оборудованных широкополосными громкоговорителями и сабвуфером.	Совместим с существующими и будущими двухканальными (стерео) форматами.
	Безусловный прогресс в технике звукозаписи, особенно важный для программных директоров, режиссеров, звукоинженеров и актеров.	Большой прогресс в сравнении с традиционным стерео, наиболее популярный surround формат в мире.

# ПРОЧЕЕ

## Полезные примечания

- Чтобы продлить срок службы Вашего DVD-ресивера, делайте паузы не менее 30 секунд между выключением и повторным включением DVD-ресивера.
- Отключайте электропитание DVD-ресивера после завершения работы.
- Некоторые функции DVD-ресивера не могут быть применимы к некоторым дискам.
- Используйте источники питания номинального напряжения, иначе DVD-ресивер не будет работать или будет поврежден.
- В случае случайных остановок DVD-ресивера, пожалуйста, выключите электропитание и включите его снова.

## Поиск неисправностей

Пожалуйста, проверьте возможные причины неисправности, прежде чем обращаться в сервис-центр.

Признак неисправности	Причина неисправности	Действия по устранению неисправности
Нет звука	1. Ненадежное подключение шнура аудио. 2. Диск загрязнен или поврежден. 3. Звук отключен клавишей MUTE.	1. Установите надежное соединение. 2. Почистите диск. 3. Нажмите клавишу MUTE.
Нет изображения	1. Ненадежное подключение шнура видео. 2. Некорректные настройки Вашего телевизора. 3. DVD-ресивер находится в режиме прогрессивной развертки, а Ваш телевизор не поддерживает этот режим.	1. Установите надежное соединение. 2. Скорректируйте настройки Вашего телевизора. 3. Переведите DVD-ресивер в режим чересстрочной развертки через меню DVD-ресивера.
Изображение черно-белое	1. Неправильно выбрана система цветности телевидения. 2. Уровень цвета на телевизоре выставлен неверно.	1. Установите нужную систему цветности через меню: SETUP>Изображение>ТВ-развертка. 2. Перенастройте систему цветов Вашего телевизора.
Диски не читаются	1. Диск не вставлен. 2. Диск вставлен неправильно. 3. Конденсат на лазерной головке DVD-ресивера.	1. Вставьте диск. 2. Установите диск лейблом вверх. 3. Оставьте DVD-ресивер без диска на один час включенным.
Микрофон не работает	1. Микрофон не подключен. 2. Низкий уровень громкости звука микрофона.	1. Подключите микрофон. 2. Отрегулируйте уровень громкости звука микрофона.
Не работает пульт ДУ	1. Неверное направление пульта ДУ на сенсорный экран DVD-ресивера. 2. Расстояние до DVD-ресивера превышает 8 метров. 3. Разряжены батарейки.	1. Используйте пульт ДУ в соответствии с инструкцией. 2. Сократите расстояние до DVD-ресивера. 3. Замените обе батарейки.
Некоторые функции не работают	1. Диск записан некорректно. 2. Нажата неверная последовательность клавиш. 3. Статическое напряжение на поверхности корпуса DVD-ресивера.	1. Подождите 5 – 10 секунд, и DVD-ресивер автоматически возвратится в нормальное состояние. 2. Повторите операцию еще раз. 3. Выключите DVD-ресивер на 1–2 минуты и включите его снова.
Нестабильное изображение	1. Неправильная настройка телевизора.	1. Скорректируйте настройки телевизора.
Наушники не работают	1. Наушники не подключены. 2. Низкий уровень громкости звука.	1. Подключите наушники. 2. Отрегулируйте уровень громкости звука.

# ПРОЧЕЕ

## Технические характеристики

### Коммутация:

Модель	Входные разъемы						Выходные разъемы							
	Mic	FM/AM	Aux In	Optical	Coaxial	USB	Аудиовыходы				Видео выходы			
							Mix Out	Coaxial	Optical	Phone	S-Video	Video	Y Cb/Pb Cr/Cr	SCART
DK1410SI	+	+	+	-	-	-	+	+	+	+	+	+	+	+
DK1430SI	+	+	+	-	-	-	+	+	+	+	+	+	+	+
DK1440SI	+	+	+	-	-	-	+	+	+	+	+	+	+	+
DK1470SI	+	+	+	-	-	-	+	+	+	+	+	+	+	+
DK1480SI	+	+	+	-	-	-	+	+	+	+	+	+	+	+
DK1810SI	+	+	+	+	+	-	+	+	+	+	+	+	+	+
DK1840SI	+	+	+	+	+	-	+	+	+	+	+	+	+	+
DK1910SI	+	+	+	+	+	+	+	+	+	+	+	+	+	+
DK1930SI	+	+	+	+	+	+	+	+	+	+	+	+	+	+

### Акустическая система:

Модель	Размеры громкоговорителей: Фронт/Центр/Тыл/Сабвуфер, ШxВxГ	Максимальная выходная мощность			
		Сабвуфер	Фронт	Центр	Тыл
DK1410SI	91x141x110	80	20	20	20
	91x141x110				
	91x141x110				
	200x328x300				
DK1430SI	95x95x107,5	80	30	30	30
	95x95x107,5				
	190x335x315				
DK1440SI	154x273x194	80	40	40	40
	307x127x132				
	129x153x147				
	175x391x286				
DK1470SI	70x1025x118	80	50	40	50
	340x80x102				
	70x1025x118				
	152x383x400				
DK1480SI	255x840x300	80	50	40	40
	535x160x185				
	137x500x150				
	200x360x390				
DK1810SI	110x192x110	80	20	20	20
	110x192x110				
	110x192x110				
	168x395x330				
DK1840SI	154x273x194	80	40	40	40
	307x127x132				
	129x153x147				
	175x391x286				
DK1910SI	78x166x97	80	20	20	20
	166x78x97				
	78x166x97				
	152x383x400				
DK1930SI	95x95x107,5	80	30	30	30
	95x95x107,5				
	95x95x107,5				
	190x335x315				

### Диапазон частот тюнера:

Серия DK14\*\*SI-DK19\*\*SI: FM 64–108 МГц AM 522–1611 кГц

Потребляемая мощность: 250 Вт  
 Напряжение питания: ~ 220 В, 50/60 Гц

Мы постоянно улучшаем качество нашей продукции, поэтому дизайн, функциональное оснащение и технические характеристики изделия могут быть изменены без предварительного уведомления.

# ПРОЧЕЕ

## Комплектация:

Модель	DK1410SI	DK1430SI	DK1440SI	DK1470SI	DK1480SI	DK1810SI	DK1840SI	DK1910SI	DK1930SI
DVD-ресивер	1	1	1	1	1	1	1	1	1
Громкоговорители	5	5	5	5	4	5	5	5	5
Сабвуфер	1	1	1	1	1	1	1	1	1
Аудиокабель 2xRCA – 2xRCA	1	1	1	1	1	1	1	1	1
Видеокабель RCA – RCA	1	1	1	1	1	1	1	1	1
Кабель 2xRCA – Mini-Jack	1	1	1	1	1	1	1	1	1
Аудиокабель	6	6	6	6	4	6	6	6	6
Антенна FM	1	1	1	1	1	1	1	1	1
Антенна AM	1	1	1	1	1	1	1	1	1
Пульт дистанционного управления	1	1	1	1	1	1	1	1	1
Микрофон DM-998	1	1	1	1	1	1	1	1	1
Кабель для подключения микрофона	1	1	1	1	1	1	1	1	1
Переходник mini USB – USB	–	–	–	–	–	–	–	1	1
Батарейка AAA	2	2	2	2	2	2	2	2	2
Караоке-диск	1	1	1	1	1	1	1	1	1
Гарантийный талон	1	1	1	1	1	1	1	1	1
Руководство по эксплуатации	1	1	1	1	1	1	1	1	1
Кронштейн	–	5	–	–	–	–	–	–	5
Дюбель	–	20	–	–	–	–	–	–	20
Шуруп	–	20	–	–	–	–	–	–	20
Резиновая шайба	–	20	–	–	–	–	–	–	20
Подставка для громкоговорителя	–	–	–	–	–	5	–	–	–
Крепление для громкоговорителя	–	–	–	–	–	–	–	–	–
Сдвоенный кабель для тылового громкоговорителя	–	–	–	–	1	–	–	–	–
Подставка для громкоговорителей	–	–	–	5	2	–	–	–	–
Клемма для громкоговорителей	–	–	–	–	4	–	–	–	–
Ножка громкоговорителей	–	–	–	16	8	–	–	–	–
Винт для подставок	–	–	–	8	8	–	–	–	–
Шайба для подставок	–	–	–	–	6	–	–	–	–

## Термины

- **525/60**  
Телевизионная система с 525 строками и 60 полосами (30 кадров) в секунду. Используется в системе NTSC.
- **625/50**  
Телевизионная система с 625 строками и 50 полосами (25 кадров) в секунду. Используется в системах PAL и SECAM.
- **ANALOG (Аналоговый сигнал)**  
Сигнал, изменяющийся непрерывно (частота дискретизации равна бесконечности). Для сравнения см. DIGITAL.
- **CD**  
Сокращение от Compact Disc. Формат для хранения данных в цифровом формате, записанных лазерным лучом, разработан компаниями Philips и Sony.
- **CD-DA**  
Сокращение от Compact Disc Digital Audio. Оригинальный формат для хранения музыки в оцифрованном виде.
- **CD-R**  
Расширение формата CD. Диск, на который может быть записана информация только один раз, путем прожигания подложки лазерным лучом.
- **CD-ROM**  
Расширение формата CD-DA. Предназначен для хранения компьютерных данных на CD.
- **CHAPTER (ГЛАВА)**  
Изображение и музыка DVD-диска разделены на несколько частей. Эти части называются Главами. Применительно к видеодискам, это означает секцию фильма. Применительно к звуковому диску, это означает отдельную музыкальную секцию. Каждая Глава имеет свой номер для быстрого поиска.
- **COMPRESSION (СЖАТИЕ)**  
Обработка информации с целью уменьшить занимаемый размер. Сжатие без потерь подразумевает только сжатие и позволяет восстановить информацию в первоначальном виде. Сжатие с потерями подразумевает отбрасывание избыточной информации с целью увеличения коэффициента сжатия.
- **CONTRAST (КОНТРАСТНОСТЬ)**  
Разница между самой светлой и самой темной точками изображения.
- **DAC – Digital-to-Analog converter (ЦАП – Цифроаналоговый преобразователь)**  
Микросхема, преобразующая цифровой сигнал (аудио или видео) в аналоговый сигнал.
- **DIGITAL (Цифровой сигнал)**  
Сигнал, хранящийся в виде набора дискретных значений. Аналоговый сигнал может быть преобразован в цифровой путем дискретизации.
- **Dolby Digital**  
Система кодирования аудиосигнала, разработанная компанией Dolby Laboratories и признанная в качестве мирового стандарта. Dolby Digital – наиболее распространенная система кодирования для DVD-Video и 526/60 (NTSC) CD.
- **DOWNMIX**  
Преобразование 5-канального аудиосигнала в 2-канальный аудиосигнал по технологии Dolby Surround.
- **DVD**  
Сокращение от Digital Video Disc или Digital Versatile Disc. Формат хранения аудио-, видеоданных на диске диаметром 12 или 8 см.
- **HUE (ОТТЕНК)**  
Цвет луча или пикселя. Цветовая характеристика зависит от длины волны луча.
- **INTERLACE (ЧЕРЕССТОРОЧНАЯ РАЗВЕРТКА)**  
Метод формирования кадров, применяемый в телевидении. Одно поле кадра формируется нечетными линиями строк, второе – четными. Объединяя чересстрочно на экране монитора, поля образуют кадр.
- **ISO 9660**  
Международная система стандартов, описывающая файловую систему CD-ROM.
- **Macrovision**  
Технология компании Macrovision делает неприемлемо низким качество копий с DVD и VHS, не влияя при этом на качество исходного изображения. Для защиты информации от перезаписи на VHS VCR в видеосигнал на обратном ходе развертки по кадру вводятся импульсы-помехи, которые нарушают правильность работы АРУ видеомагнитофона. Это приводит к изменениям в яркостном сигнале, записанном на видеомагнитофоне, что делает невозможным просмотр видеопрограммы. (Кроме того, наблюдаются срывы синхронизации, что выражается в подергивании изображения по вертикали.)
- **MPEG (Moving Pictures Expert Group)**  
Международный комитет, разработавший ряд международных стандартов сжатия аудио и видео.
- **MULTI ANGLE**  
Сцены, снятые с нескольких разных камер (под разными углами обзора), записанные на некоторых DVD-дисках.
- **MULTI LANGUAGE**  
Несколько языков перевода или субтитров, записанных на некоторых DVD-дисках.
- **SATURATION (НАСЫЩЕННОСТЬ)**  
Интенсивность цвета или яркость.
- **SIGNAL-TO-NOISE RATION (ОТНОШЕНИЕ СИГНАЛ/ШУМ)**  
Отношение исходного сигнала к посторонним помехам, измеряется в децибелах. Аналоговый сигнал всегда содержит помехи. Цифровой сигнал не содержит помех, благодаря тому, что сигнал фильтруется в высокочастотном тракте.
- **SURROUND SOUND**  
Система расположения громкоговорителей спереди и сзади слушателя для создания "эффекта присутствия".
- **TITLE (РАЗДЕЛ)**  
Изображение и музыка DVD-диска разделены на несколько частей. Эти части называются Разделами. Применительно к видеодискам, это означает секцию фильма, то есть кусок пленки и т. п. Применительно к звуковому диску, это означает отдельную музыкальную секцию, то есть песню и т. п. Каждый Раздел имеет свой номер для быстрого поиска.
- **TRACK (ТРЕК)**  
Видео или музыка на CD или VIDEO CD разделены на Треки. Каждый Трек имеет свой номер для быстрого поиска.

# ПРОЧЕЕ

## Список кодов языков

Код	Язык
6565	Афар
6566	Абхазский
6570	Африканз
6577	Амехарик
6582	Арабский
6583	Асамес
6588	Аямара
6590	Азербайджанский
6665	Башкирский
6669	Белорусский
6671	Болгарский
6672	Бихари
6678	Бенгальский; Бангла
6679	Тибетский
6682	Бретонь
6765	Каталанский
6779	Корсиканский
6783	Чешский
6789	Уэльский
6885	Датский
6869	Немецкий
6890	Бутани
6976	Греческий
6978	Английский
6979	Эсперанто
6983	Испанский
6984	Эстонский
6985	Баскский
7065	Персидский
7073	Финский
7074	Фиджи
7079	Фароизский
7082	Французский
7089	Фрисман
7165	Ирландский
7168	Шотландский
7176	Галицийский
7178	Гуарани
7185	Гуджарати
7265	Хауса
7273	Хинди
7282	Хорватский

Код	Язык
7285	Венгерский
7289	Армянский
7365	Интерлингва
7378	Индонезийский
7383	Исландский
7384	Итальянский
7387	Иврит
7465	Японский
7473	Идиш
7487	Яванийский
7565	Грузинский
7575	Казахский
7576	Гренландский
7577	Камбоджийский
7578	Канада
7579	Корейский
7583	Кашмирский
7585	Курдский
7589	Киргизский
7665	Латинский
7678	Лингала
7679	Лаосский
7684	Литовский
7686	Латвийский, Леттиш
7771	Малагаси
7773	Маори
7775	Македонский
7776	Малаялам
7778	Монгольский
7779	Молдавский
7782	Марати
7783	Малайский
7784	Мельтеса
7789	Бармисси
7865	Наури
7869	Непальский
7876	Голландский
7879	Норвежский
7982	Ория
8065	Пенджабский
8076	Польский
8083	Пуштунский

Код	Язык
8084	Португальский
8185	Кечуа
8277	Разто–Романский
8279	Румынский
8285	Русский
8365	Санскрит
8368	Синдхи
8372	Сербо–Хорватский
8373	Сигалийский
8375	Словатский
8376	Словенский
8377	Самоан
8378	Шона
8379	Сомалийский
8381	Албанский
8382	Сербский
8385	Санданийский
8386	Шведский
8387	Суахили
8465	Тамильский
8469	Телугу
8471	Таджикский
8472	Тайский
8473	Тигринеийский
8475	Туркменский
8476	Тагалоцкий
8479	Тонга
8482	Турецкий
8484	Татарский
8487	Тви
8575	Украинский
8582	Урду
8590	Узбекский
8673	Вьетнамский
8679	Валопакский
8779	Волоф
8872	Хоза
8979	Яруба
9072	Китайский
9085	Зулуцкий

## Сервисное обслуживание

BVK ELECTRONICS CORP., LTD., с основным местом деятельности по адресу: 23#, Би-Би-Кей роад, Вуша, Чанган, Донгуан, провинция Гуандун, Китай, выражает Вам огромную признательность за Ваш выбор. Мы сделали все возможное, чтобы данное изделие удовлетворяло вашим запросам, а качество соответствовало лучшим мировым образцам.

В случае если Ваше изделие марки BVK будет нуждаться в техническом обслуживании, просим Вас обращаться в один из Уполномоченных Сервисных Центров.

С полным списком Уполномоченных Сервисных Центров Вы можете ознакомиться на сайте [www.bbk.ru](http://www.bbk.ru), а также позвонив в информационный центр BVK по телефону: 8–800–200–400–8 (звонок бесплатный из любой точки России), 8–495–739–43–54 (звонок бесплатный из Москвы).

Уважаемые покупатели! В случае возникновения вопросов или проблем, связанных с продукцией

BVK ELECTRONICS CORP., LTD., просим Вас обращаться в письменном виде по адресу 125315, г. Москва, а/я 33 либо по электронной почте [service@bbk.ru](mailto:service@bbk.ru).

### Условия Гарантийных обязательств BVK ELECTRONICS CORP., LTD.

1. Гарантийные обязательства BVK ELECTRONICS CORP., LTD. (далее Изготовителя), предоставляемые уполномоченными сервисными центрами Изготовителя, распространяются только на модели, предназначенные BVK ELECTRONICS CORP., LTD. для поставок и реализации на территории страны, где предоставляется гарантийное обслуживание, приобретенные в этой стране, прошедшие сертификацию на соответствие ГОСТам этой страны, и маркированные официальными знаками соответствия.
2. Гарантийные обязательства Изготовителя действуют в рамках законодательства о защите прав потребителей и регулируются законодательством страны, на территории которой они предоставлены, и только при условии использования изделия исключительно для личных, семейных или домашних нужд. Гарантийные обязательства Изготовителя не распространяются на случаи использования товаров в целях осуществления предпринимательской деятельности либо в связи с приобретением товаров в целях удовлетворения потребностей предприятий, учреждений, организаций.
3. В соответствии со ст. 5 Закона РФ "О защите прав потребителей" Изготовитель устанавливает на свои изделия следующие сроки службы и гарантийные сроки:

Название продукта	срок службы, лет со дня покупки	гарантийный срок, месяцев со дня покупки
ЖК–телевизор	7	12
ЖК–телевизор со встроенным DVD–плеером	7	12
DVD–плеер	5	12
Домашний DVD–театр	5	12
Музыкальная караоке DVD–система	5	12
Караоке DVD–система	5	12
Портативный DVD–плеер	5	12
DVD–рекордер	5	12
DVD/VHS–рекордер	5	12
DVD/HDD–рекордер	5	12
DVD/VHS–плеер	5	12
Портативный аудио/видеоплеер	3	12
Flash–аудиоплеер	3	12
Активная акустическая система	3	12
Акустическая система 5.1CH для домашнего кинотеатра	5	12
Система громкоговорителей для домашнего кинотеатра	5	12
Активный сабвуфер для домашнего кинотеатра	5	12
Пассивный сабвуфер для домашнего кинотеатра	5	12
Ресивер для домашнего кинотеатра	5	12
Проводной телефон	2	6
DECT–телефон	2	12
Мобильный телефон	2	12
Наушники	1	4
Музыкальные наушники	1	4
Наушники объемного звучания 5.1CH	1	6
RF–модулятор	1	4
Универсальный динамический микрофон	1	4
Универсальный пульт дистанционного управления	1	6
Аккумуляторные батареи для мобильных телефонов	1	4
Аккумуляторные батареи для портативных DVD–, аудио/видео–, MP3–плееров	1	4
Аксессуары для мобильных телефонов	1	4
Пульты дистанционного управления	1	6

4. Гарантийные обязательства Изготовителя не распространяются на перечисленные ниже принадлежности изделия, если их замена предусмотрена конструкцией и не связана с разборкой изделия. Для всех видов изделий:
  - Соединительные кабели, антенны и переходники для них, носители информации различных типов (аудио–, видеодиски, диски с программным обеспечением и драйверами, карты памяти), элементы питания.
  - Чехлы, ремни, шнуры для переноски, монтажные приспособления, инструмент, документацию, прилагаемую к изделию.

## ПРОЧЕЕ

- Гарантия не распространяется на недостатки, возникшие в изделии вследствие нарушения потребителем правил использования, хранения или транспортировки товара, действий третьих лиц или непреодолимой силы, включая, но не ограничиваясь следующими случаями:
  - Если недостаток товара явился следствием небрежного обращения, применения товара не по назначению, нарушения условий и правил эксплуатации, изложенных в инструкции по эксплуатации, в т. ч. вследствие воздействия высоких или низких температур, высокой влажности или запыленности, несоответствия Государственным стандартам параметров питающих, телекоммуникационных и кабельных сетей, попадания внутрь корпуса жидкости, насекомых и других посторонних предметов, веществ.
  - Если недостаток товара явился следствием несанкционированного тестирования товара или попыток внесения изменений в его конструкцию или его программное обеспечение, в т. ч. ремонта или технического обслуживания в неуполномоченной Изготовителем ремонтной организации.
  - Если недостаток товара явился следствием использования нестандартных и (или) некачественных принадлежностей, аксессуаров, запасных частей, элементов питания, носителей информации различных типов или нестандартных форматов информации.
  - Если недостаток товара связан с его применением совместно с дополнительным оборудованием (аксессуарами), отличным от дополнительного оборудования, рекомендованного Изготовителем к применению с данным товаром. Изготовитель не несет ответственность за качество дополнительного оборудования (аксессуаров), произведенного третьими лицами, за качество работы своих изделий совместно с таким оборудованием, а также за качество работы дополнительного оборудования производства компании BVB ELECTRONICS CORP., LTD. совместно с изделиями других производителей.
  - Если недостаток товара проявляется в случае неудовлетворительной работы сетей связи, теле- или радиовещания, вследствие недостаточной емкости или пропускной способности сети, мощности радиосигнала, эксплуатации товара на границе или вне зоны устойчивого приема радиосигнала сети связи, теле- или радиовещания, в т. ч. из-за особенностей ландшафта местности и ее застройки.
- Недостатки товара, обнаруженные в период срока службы, устраняются уполномоченными на это ремонтными организациями (уполномоченными сервисными центрами). В течение гарантийного срока устранение недостатков производится бесплатно при предъявлении оригинального заполненного гарантийного талона и документов, подтверждающих факт и дату заключения договора розничной купли-продажи (товарный, кассовый чек и т. п.). В случае отсутствия указанных документов гарантийный срок исчисляется со дня изготовления товара.
  - Настройка и установка (сборка, подключение и т. п.) изделия, описанная в документации, прилагаемой к нему, могут быть выполнены как самим пользователем, так и специалистами большинства уполномоченных сервисных центров соответствующего профиля на платной основе.
  - Работы по техническому обслуживанию изделий (чистка и смазка приводов для считывания информации с носителей различных типов, чистка и смазка движущихся частей, замена расходных материалов и принадлежностей и т. п.) производятся на платной основе.
- Изготовитель не несет ответственность за возможный вред, прямо или косвенно нанесенный своей продукцией людям, домашним животным, имуществу в случае, если это произошло в результате несоблюдения правил и условий эксплуатации, хранения, транспортировки или установки изделия; умышленных или неосторожных действий потребителя или третьих лиц.
- Ни при каких обстоятельствах Изготовитель не несет ответственности за какой-либо особый, случайный, прямой или косвенный ущерб или убытки, включая, но не ограничиваясь перечисленным, упущенную выгоду, утрату или невозможность использования информации или данных, расходы по восстановлению информации или данных, убытки, вызванные перерывами в коммерческой, производственной или иной деятельности, возникающие в связи с использованием или невозможностью использования изделия или информации, хранящейся в нем или на сменном носителе, используемом совместно с данным изделием.

### Использование изделия по истечении срока службы

- Срок службы, установленный производителем для данного изделия, действует только при условии использования изделия исключительно для личных, семейных или домашних нужд, а также соблюдении потребителем правил эксплуатации, хранения и транспортировки изделия. При условии аккуратного обращения с изделием и соблюдения правил эксплуатации фактический срок службы может превышать срок службы, установленный производителем.
- По окончании срока службы изделия Вам необходимо обратиться в Уполномоченный сервисный центр для проведения профилактического обслуживания изделия и определения его пригодности к дальнейшей эксплуатации. Работы по профилактическому обслуживанию изделий и его диагностике выполняются сервисными центрами на платной основе.
- Производитель не рекомендует продолжать эксплуатацию изделия по окончании срока службы без проведения его профилактического обслуживания в Уполномоченном сервисном центре, т. к. в этом случае изделие может представлять опасность для жизни, здоровья или имущества потребителя.

### Утилизация изделия

После окончания срока службы изделия его нельзя выбрасывать вместе с обычным бытовым мусором. Вместо этого оно подлежит сдаче на утилизацию в соответствующий пункт приема электрического и электронного оборудования для последующей переработки и утилизации в соответствии с федеральным или местным законодательством. Обеспечивая правильную утилизацию данного продукта, Вы помогаете сберечь природные ресурсы и предотвращаете ущерб для окружающей среды и здоровья людей, который возможен в случае ненадлежащего обращения. Более подробную информацию о пунктах приема и утилизации данного продукта можно получить в местных муниципальных органах или на предприятии по вывозу бытового мусора.

**ВНИМАНИЕ!** Во избежание недоразумений убедительно просим Вас внимательно изучить Руководство по эксплуатации изделия и условия гарантийных обязательств, проверить правильность заполнения гарантийного талона. Гарантийный талон действителен только при наличии правильно и четко указанных: модели, серийного номера изделия, даты покупки, четких печатей фирмы-продавца, подписи покупателя. Серийный номер и модель изделия должны соответствовать указанным в гарантийном талоне. При нарушении этих условий, а также в случае, когда данные, указанные в гарантийном талоне, изменены или стерты, талон признается недействительным.





Мы высоко ценим мнение каждого нашего клиента, поэтому создали специальный информационный центр. Специалисты центра внимательно выслушают каждый отзыв о купленной технике и ответят на любые вопросы, касающиеся продукции BVK Electronics.

**Телефоны информационного центра:**

8 (800) 200–400–8 (звонок бесплатный из любой точки России)

8 (495) 739–43–54 (звонок бесплатный из Москвы)

Настоящая инструкция является объектом охраны в соответствии с международным и российским законодательством об авторском праве. Любое несанкционированное использование инструкции, включая копирование, тиражирование и распространение, но не ограничиваясь этим, влечет применение к виновному лицу гражданско-правовой ответственности, а также уголовной ответственности в соответствии со статьей 146 УК РФ и административной ответственности в соответствии со статьей 7.12 КоАП РФ (ст. 150.4 КоАП в старой редакции).

**BVK ELECTRONICS CORP., LTD.**