

SHARP®

LC-20D1RU

ЦВЕТНОЙ ТЕЛЕВИЗОР С
ЖИДКОКРИСТАЛЛИЧЕСКИМ
ДИСПЛЕЕМ

ИНСТРУКЦИЯ ПО ЭКСПЛУАТАЦИИ

AQUOS



DVB
Digital Video
Broadcasting

ИНФОРМАЦИЯ О СЕРТИФИКАЦИИ ПРОДУКЦИИ



МЕ01

**Жидкокристаллические
телевизоры марки "SHARP"
Модели: LC-20D1RU**

Сертифицированы
компанией ВНИИС
Официальным представителем
Национального сертификационного
органа электрооборудования
Госстандарта России
(НСО ГОСТ Рэ)

Модель: LC-20D1RU соответствует требованиям нормативных документов:	По безопасности - ГОСТ Р МЭК 60065-2002 По ЭМС - ГОСТ 22505-97, - ГОСТ Р 51515-99, - ГОСТ Р 18198-89, - ГОСТ Р 51317.3.2-99, - ГОСТ Р 51317.3.3-99
---	---

© Copyright SHARP Corporation 2006. Все права защищены.
Воспроизведение, изменение или перевод текста без письменного
разрешения владельца прав запрещены, за исключением случаев,
предусмотренных в соответствующих разделах авторского права.

Сведения о торговых марках

Все торговые марки и копирайты, упоминаемые в настоящем
руководстве, принадлежат соответствующим владельцам
авторских прав.

Страна-изготовитель: Сделано в Таиланде

Фирма-изготовитель: ШАРП Корпорейшн

Юридический адрес изготовителя:

**22-22 Нагайке-чо, Абено-ку,
Осака 545-8522, Япония**

Во исполнение со Статьей 5 Закона Российской Федерации «О защите прав потребителей», а также Указа Правительства Российской Федерации №720 от 16 июня 1997г. устанавливается срок службы данной модели - 7 лет с момента производства при условии использования в строгом соответствии с инструкцией по эксплуатации и применяемыми техническими стандартами.

- Изображения и экранные индикации в данном руководстве приведены с иллюстративной целью и могут немного отличаться от реальной эксплуатации.
- Заводской установкой PIN-кода является значение "0000".

Содержание

Прилагаемые принадлежности	1	Полезные функции	15
Уважаемый покупатель продукции SHARP	2	Пропуск сохраненных каналов	15
Важные меры предосторожности по безопасности	2	Функция телетекста	15
Руководство по быстрой настройке	3	Операции меню ЦТВ	16
Настройка телевизора	3	Кнопки управления меню ЦТВ	16
Прикрепление кабелей	3	Экранная индикация ЦТВ	16
Вставка батарей	4	Общие операции ЦТВ	16
Использование пульта дистанционного управления	4	Об использовании экрана установки символов	17
Предостережения относительно пульта дистанционного управления	4	Установка языка	17
Пульт дистанционного управления	5	Организатор каналов	17
Телевизор (Вид спереди)	6	Инсталляция	19
Телевизор (Вид сзади)	6	Автоскан	19
Включение питания	7	Ручное скан.	20
Режим ожидания	7	Уст. несущ.	20
Первоначальная автоматическая установка	7	Конфигурация системы	21
Использование внешнего оборудования	8	Установка экрана	21
Подключение видеомагнитофона	8	Установка пароля (Родительский замок)	21
Подключение игровой приставки или видеокамеры	8	Версия	21
Подключение DVD-проигрывателя	8	Обновление программного обеспечения (только для Великобритании)	21
Подключение декодера	8	Общий интерфейс	22
Операции меню	9	Вставка SA-карты	22
Кнопки управления меню	9	Полезные функции (ЦТВ)	23
Экранная индикация	9	О функции EPG	23
Общие операции	10	Использование EPG	23
Меню Картин	11	Использование таймера EPG	23
Регулировки изображения	11	Использование списка цифровых программ	24
Голубой экран	11	Просмотр рекламной вставки программы	24
Меню Аудио	11	Использование функции мультиаудиосигнала	25
Звук через	11	Отображение субтитров	25
Регулировки звука	11	Широкий режим	25
Звук громкогов	12	Использование приложения Цифровой сервис (только для Великобритании)	25
Объем звучания	12	Приложение	26
Авто контр. звука	12	Поиск и устранение неисправностей	26
Меню Уст	12	Технические характеристики	27
Программы	12		
Нач. установка	13		
Повернуть	14		
EXT1 вход	14		
Цвет EXT	14		
Язык	14		
Язык Текста	14		
Меню Функции	14		
Подсветка	14		
Таймер отключения	14		
Авто откл. питан.	14		
Положение записи экрана	14		

Габаритные рисунки

- Габаритные рисунки для данной модели приведены на внутренней стороне задней крышки.

Прилагаемые принадлежности

Пульт дистанционного управления (× 1)

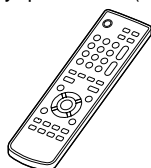

Стр. 4 и 5

Шнур питания переменного тока (× 1)

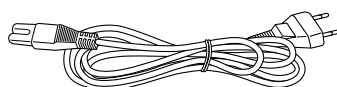

Формы изделия могут быть различными в некоторых странах.

Стр. 3

Кабельные зажимы (× 2)

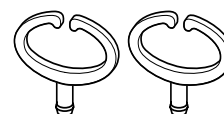

Стр. 3

- Батарея размера "AA" (× 2) Стр. 4
- Инструкция по эксплуатации (Данное издание)

Уважаемый покупатель продукции SHARP

Благодарим Вас за приобретение цветного телевизора с жидкокристаллическим дисплеем SHARP. Для обеспечения безопасности и многих лет бесперебойной эксплуатации Вашего изделия, пожалуйста, перед использованием данного изделия ознакомьтесь с разделом “Важные меры предосторожности по безопасности”.

Важные меры предосторожности по безопасности

- Очистка—Перед очисткой изделия отсоедините шнур питания переменного тока от сетевой розетки. Для очистки изделия используйте влажную ткань. Не используйте жидкие или аэрозольные очистители.
- Вода и влага—Не используйте изделие вблизи воды, например, рядом с ванной, умывальником, кухонной мойкой, емкостью для стирки, плавательным бассейном и в сыром подвале.
- Не размещайте на данном изделии вазы или другие емкости с водой. Вода может пролиться на изделие, что приведет к возгоранию или поражению электрическим током.
- Подставка—Не размещайте данное изделие на неустойчивой тележке, подставке, треноге или на столе. Это может вызвать падение изделия, что приведет к серьезным травмам, а также к повреждению изделия. Используйте только тележку, подставку, треногу, кронштейн или стол, рекомендуемые производителем или продаваемые вместе с изделием. При установке изделия на стену обязательно следуйте инструкциям производителя. Используйте только монтажные детали, рекомендуемые производителем.
- При перемещении изделия, размещенного на тележке, его следует перемещать с максимальной осторожностью. Внезапные остановки, чрезмерные усилия и неровная поверхность пола могут вызвать падение изделия с тележки.
- Вентиляция—Вентиляционные и другие отверстия в корпусе предназначены для вентиляции. Не закрывайте и не загромождайте данные щели и отверстия, так как недостаточная вентиляция может привести к перегреву и/или сокращению срока эксплуатации изделия. Не размещайте изделие на кровати, диване, ковре и на подобных поверхностях, так как это может закрыть вентиляционные отверстия. Данное изделие не предназначено для встроенной установки; не размещайте данное изделие в закрытом пространстве, таком как книжный шкаф или стойка, не обеспечив соответствующую вентиляцию, указанную в инструкциях производителя.
- Панель жидкокристаллического дисплея, используемая в данном изделии, сделана из стекла. Следовательно, она может разбиться при падении или сильной встряске изделия. В случае повреждения панели жидкокристаллического дисплея будьте осторожны, чтобы не пораниться осколками стекла.
- Источники тепла—Храните изделие вдали от источников тепла, таких как радиаторы, нагреватели, печи и прочих изделий, выделяющих тепло (включая усилители).
- Для предотвращения возгорания никогда не размещайте сверху или снизу телевизора какие-либо свечи или открытый огонь.
- Для предотвращения возгорания или поражения электрическим током не размещайте шнур питания переменного тока под телевизором или другими тяжелыми предметами.
- Не отображайте неподвижное изображение в течение длительного периода времени, так как это может вызвать появление остаточного изображения.
- Данное изделие всегда потребляет мощность, если штепсель вставлен в розетку.

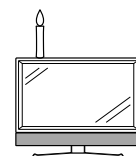

Панель жидкокристаллического дисплея является высокотехнологичным изделием, обеспечивающим высокую детализацию изображения.

В связи с высоким числом пикселей иногда на экране могут появляться некоторые неактивные пиксели в виде синей, зеленой или красной точки.

Это соответствует техническим характеристикам изделия и не представляет собой неисправности.

Руководство по быстрой настройке

Настройка телевизора

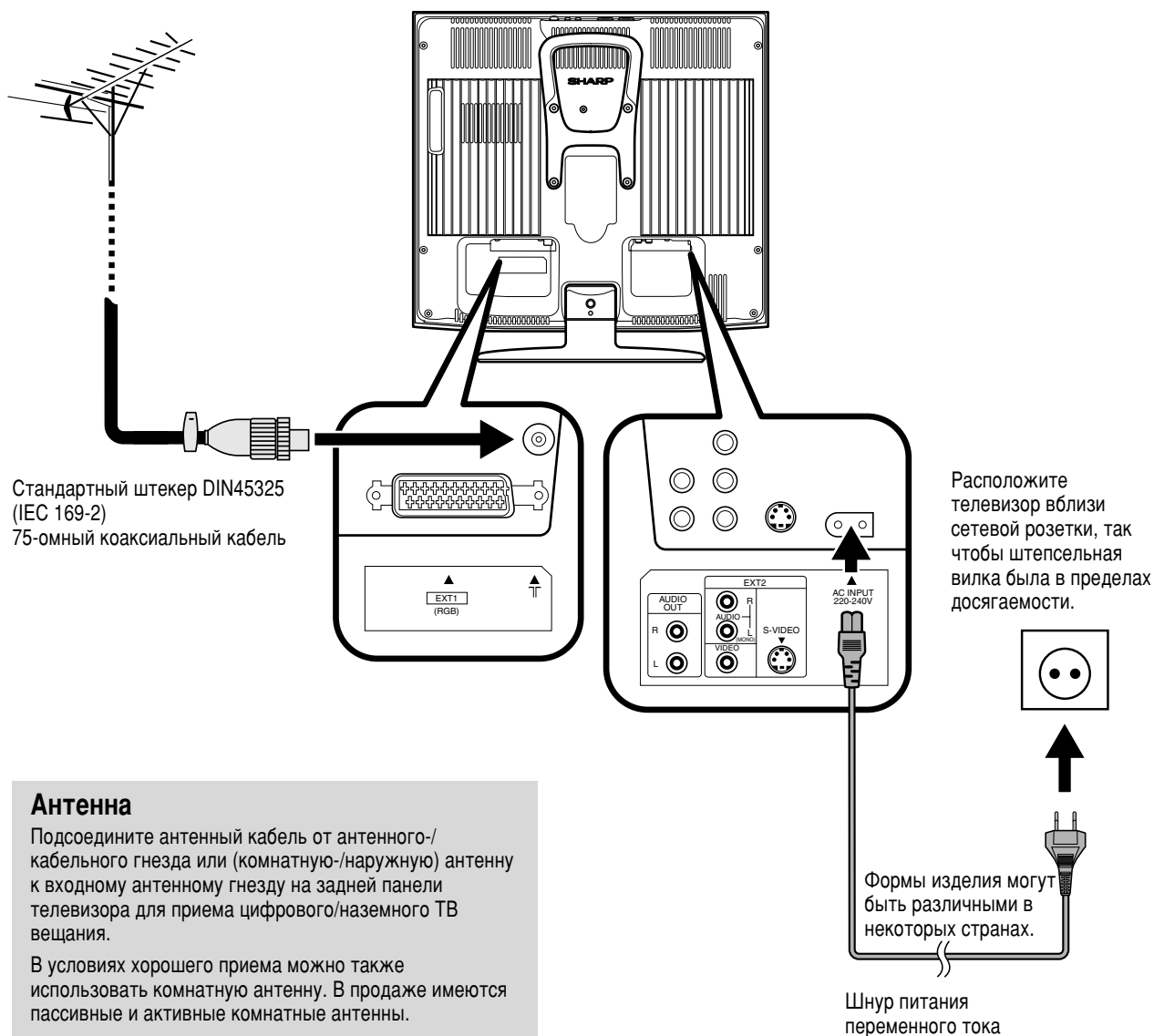

Прикрепление кабелей

Закрепите кабели и шнуры с помощью прилагаемых кабельных зажимов.

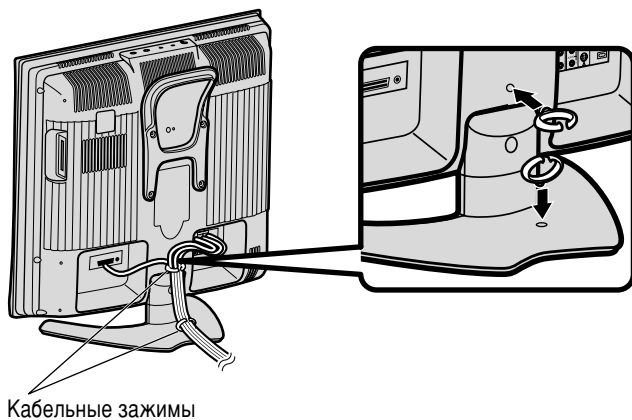

Вставка батарей

Перед использованием телевизора в первый раз вставьте две батареи размера "AA" (прилагаются). Когда батареи разрядятся, и пульт дистанционного управления перестанет работать, замените батареи новыми батареями размера "AA".

- 1** Нажмите и передвиньте крышку батарейного отсека, чтобы открыть его.

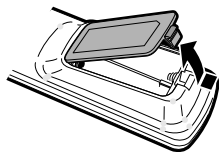

- 2** Вставьте две прилагаемые батареи размера "AA".

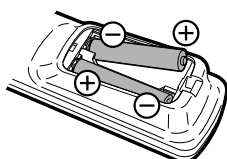

- 3** Закройте крышку батарейного отсека.

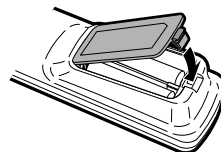
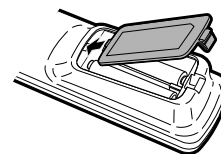

- Разместите батареи в гнездах в соответствии со знаками (+) и (-) в батарейном отсеке.

ПРЕДОСТЕРЕЖЕНИЕ

Неправильное использование батарей может привести к утечке химикатов или взрыву. Обязательно следуйте приведенным ниже инструкциям.

- Не смешивайте батареи различных типов. Различные типы батарей имеют различные характеристики.
- Не смешивайте старые батареи с новыми. Смешивание старых и новых батарей может сократить срок эксплуатации новых батарей или вызвать утечку химикатов в старых батареях.
- Удалите батареи, как только они разрядятся. Химикаты, вытекающие из батарей, могут вызвать повреждения. Если Вы обнаружите какую-либо утечку химикатов, тщательно вытрите их тканью.
- Батареи, прилагаемые к данному изделию, могут иметь более короткий срок эксплуатации из-за условий хранения.
- Если Вы не будете использовать пульт дистанционного управления в течение длительного периода времени, извлеките из него батареи.

Использование пульта дистанционного управления

Используйте пульт дистанционного управления, направляя его в сторону датчика пульта дистанционного управления. Предметы между пультом дистанционного управления и датчиком могут помешать правильной работе.

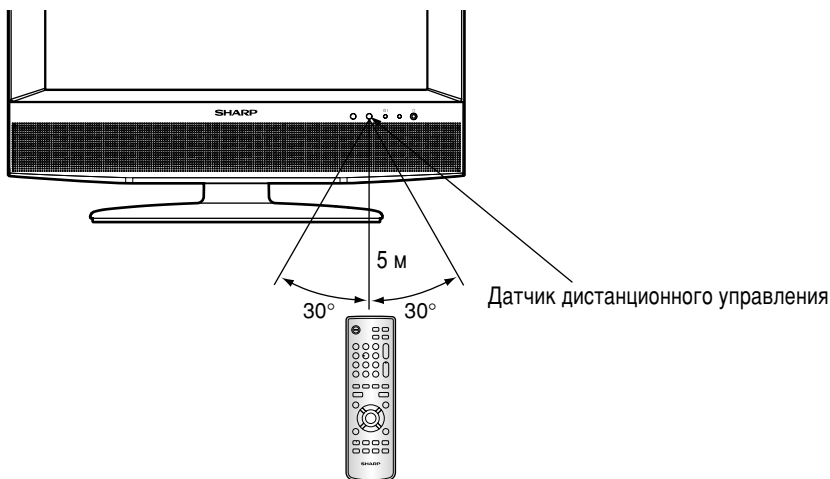

Предостережения относительно пульта дистанционного управления

- Не подвергайте пульт дистанционного управления ударам. Кроме того, не подвергайте пульт дистанционного управления воздействию жидкостей, а также не размещайте его в местах с высокой влажностью.
- Не устанавливайте и не размещайте пульт дистанционного управления под прямым солнечным светом. Нагрев может вызвать деформацию пульта.
- Пульт может не работать правильно, если датчик дистанционного управления на телевизоре подвержен воздействию прямого солнечного света или сильного освещения. В подобном случае измените угол освещения телевизора или пользуйтесь пультом дистанционного управления ближе к датчику дистанционного управления.

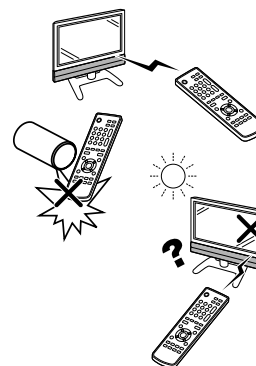

Пульт дистанционного управления

- 1 (Ожидание/Вкл)
Переход в режим ожидания или включение питания. (См. стр. 7).
- 2 **BACKLIGHT**
Регулировка яркости экрана.
- 3 **TV/RADIO**
ЦТВ: Переключение между режимами РАДИО и ЦТВ.
- 4 **DTV/TV**
Переключение между режимами ТВ и ЦТВ.
- 5 (Приглушение)
Включение и выключение звука.
- 6 **0-9**
Установка канала в режиме ТВ и ЦТВ.
Установка страницы в режиме телетекста.
- 7 (Обратный кадр)
Нажмите для возврата к предыдущему изображению в обычном режиме просмотра.
- 8 (Широкий режим)
ЦТВ: Выбор широкоэкранный режима. (См. стр. 25).
- 9 (Звуковой режим)
Выбор звукового мультиплексного режима. (См. ниже).
- 10 **GUIDE**
ЦТВ: Для отображения экрана EPG (Электронной программы передач).
- 11 (Телетекст)
Выбор режима ТЕЛЕТЕКСТА. (Все изображение ТВ, все изображение ТЕКСТА, все изображение ТВ/ТЕКСТА) (См. стр. 15).
ЦТВ: Выбор ЦТВ передач и ТЕЛЕТЕКСТА.
- 12 **EXIT**
Выход из экрана меню.
- 13 (SKIP/Отображение скрытого телетекста)
ТВ: Скрытие сохраненных каналов. (См. стр. 15).
ТЕЛЕТЕКСТ: (См. стр. 15).
- 14 (STATUS/Приостановка)
ТВ: Отображение часов и информации о программах, если она доступна.
ТЕЛЕТЕКСТ: (См. стр. 15).

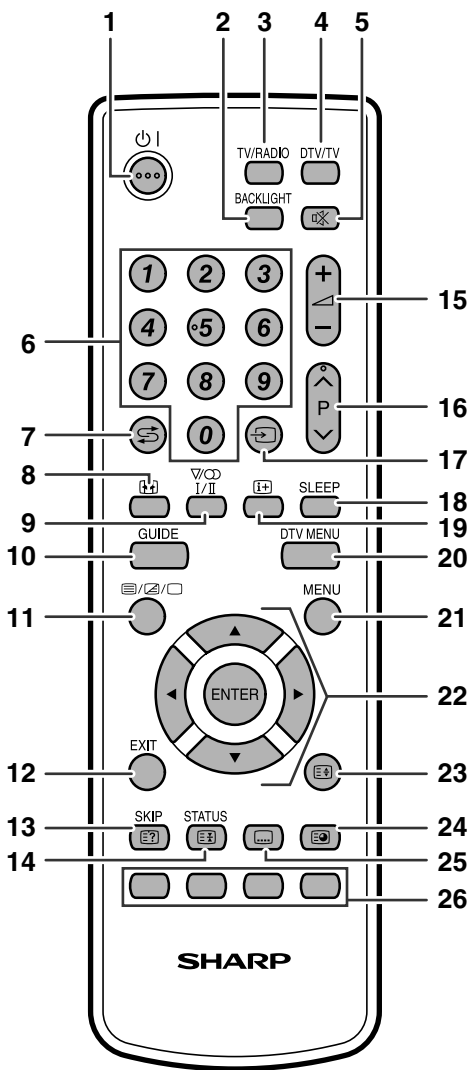

- 15 (+/-) (Громкость)
(+) Увеличение громкости.
(-) Уменьшение громкости.
- 16 P (▲/▼)
ТВ/ЦТВ: Выбор канала.
Внешний: Переключение режима входного сигнала на ТВ или ЦТВ.
Телетекст: Переход к предыдущей/следующей странице.
- 17 (Источник входного сигнала)
Выбор источника входного сигнала. (TV, EXT1, EXT2) (См. стр. 8).
- 18 **SLEEP**
Установка таймера отключения на величину от 30 мин. до макс. 2 часов.
- 19 (Отображение информации)
Отображение различной информации; номера канала, таймера сна и т.п. (См. стр. 23 и 24).
- 20 **DTV MENU**
ЦТВ: Вызов экрана меню ЦТВ.
- 21 **MENU**
Отображение экрана МЕНЮ. (См. стр. 9).
- 22 (Курсор)
Выбор нужного пункта на экране настройки.
- ENTER**
Выполнение команды на экране меню.
ЦТВ: Отображение списка каналов.
- 23 (Верх/Низ/Полностью)
Установка области увеличения в режиме телетекста. (См. стр. 15).
- 24 (Субстраница)
(См. стр. 15).
- 25 (Субтитр для телетекста)
ТЕЛЕТЕКСТ: Включение и выключение субтитров. (См. стр. 15).
ЦТВ: Отображение экрана выбора субтитров. (См. стр. 25).
- 26 **Цветные кнопки (Красная/Зеленая/Желтая/Синяя)**
ТЕЛЕТЕКСТ: Выбор страницы. (См. стр. 15).
ЦТВ: Цветные кнопки используются для выбора опций соответствующего цвета на экране меню.

● Использование кнопки на пульте дистанционного управления

Режим ЦТВ:

Нажмите кнопку для вызова экрана мультиаудиосигнала. (См. стр. 25).

Режим аналогового ТВ:

Каждый раз при нажатии кнопки , режим переключается, как показано в приведенной ниже таблице.

Выбор телевидения NICAM

Сигнал	Выбираемые опции
Стерефонический	Моно, NICAM Стерео
Двуязычный	Моно, Ncam Аудио1, Ncam Аудио2
Монофонический	Моно

Выбор телевидения A2

Сигнал	Выбираемые опции
Стерефонический	Моно, Стерео
Двуязычный	Моно, Аудио1, Аудио2
Монофонический	Моно

ПРИМЕЧАНИЕ

- Если не подается никакой входной сигнал, в качестве режима звука будет отображаться "Моно".

Телевизор (Вид спереди)

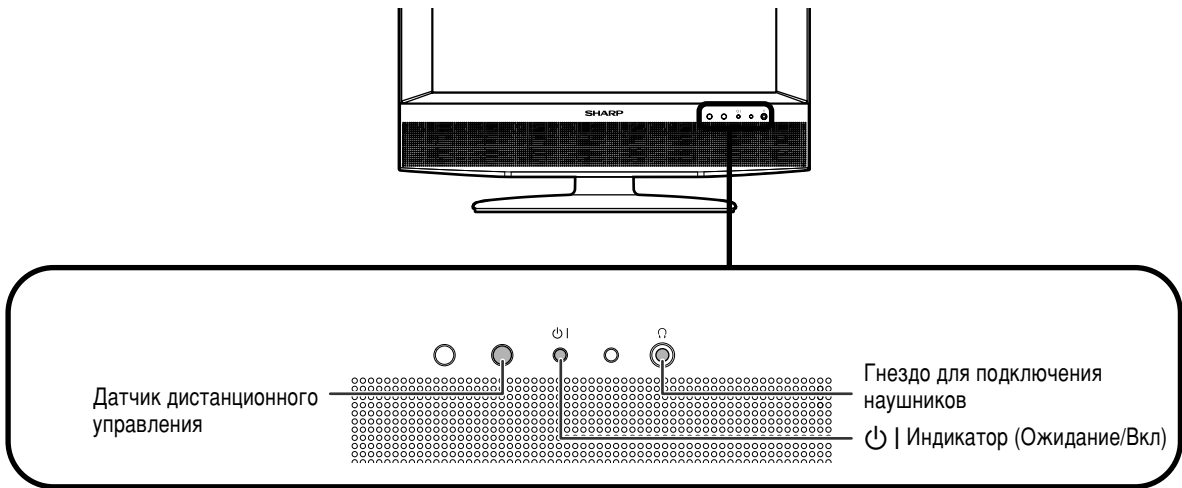

Телевизор (Вид сзади)

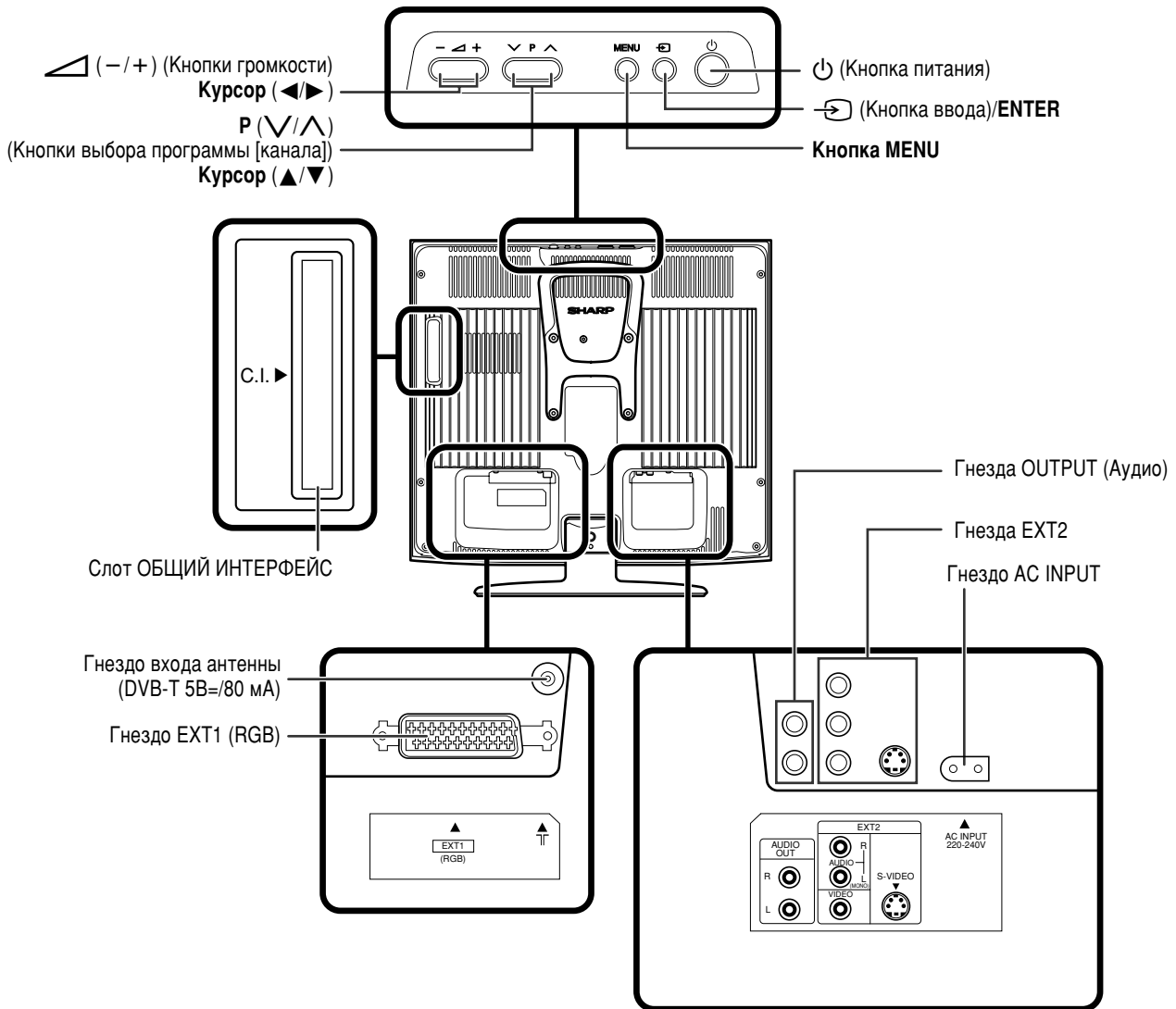





Включение питания

Нажмите кнопку  на телевизоре.

- Индикатор  | на телевизоре изменится с красного на зеленый.

Режим ожидания

Нажмите кнопку  | на пульте дистанционного управления, когда телевизор включен.

- Телевизор перейдет в режим ожидания, а изображение на экране исчезнет.
- Индикатор  | на телевизоре изменится с зеленого на красный.
- Вы можете включить телевизор нажатием кнопки  | на пульте дистанционного управления из режима ожидания.
- Даже если выключатель питания  | находится в выключенном положении, некоторое количество электроэнергии все же потребляется.
- Для полного отключения телевизора нажмите кнопку  | на телевизоре.

Индикатор состояния дисплея

Выкл	Питание выключено
Красный	Телевизор находится в режиме ожидания.
Зеленый	Телевизор включен.
Оранжевый	Экран телевизора выключен, а программа по таймеру началась.

ПРИМЕЧАНИЕ

- Если Вы не собираетесь использовать телевизор в течение длительного периода времени, обязательно выньте штепсельную вилку шнура питания переменного тока из сетевой розетки.
- В режиме входного сигнала ЦТВ, если питание было выключено сразу после изменения настройки в экране меню, новая настройка или информация о канале может не сохраниться.





Первоначальная автоматическая установка

При первом включении телевизора после приобретения выполняется первоначальная автоматическая установка. Вы можете автоматически последовательно установить язык, страну и каналы.





ПРИМЕЧАНИЕ

- Первоначальная автоматическая установка выполняется только один раз. Если первоначальная автоматическая установка не завершена (например: Если экран меню исчез через несколько минут ожидания, после отключения питания и т.п.), попробуйте запустить процедуру первоначальной установки из меню Уст. (См. стр. 13).
- Первоначальную автоматическую установку можно остановить нажатием кнопки **MENU** или **EXIT**.



1 Установка языка экранного меню

- ① Воспользуйтесь кнопками  /  /  /  для выбора нужного языка из списка на экране "Нач. установка (Язык)".
- ② Нажмите кнопку **ENTER** для ввода установки.

2 Установка Вашей страны или области

- ① Воспользуйтесь кнопками  /  /  /  для выбора Вашей страны или области, перечисленных в экране "Нач. установка(Страна)".
- ② Нажмите кнопку **ENTER** для ввода установки.

3 Установка цветовой системы

- ① Воспользуйтесь кнопками  /  для выбора цветовой системы.
- ② Нажмите кнопку **ENTER** для ввода установки.
 - Одновременно начинается автоматический поиск программы.

Во время автоматического поиска от Вас не требуется никаких действий.



Меню настройки исчезнет и Вы можете просматривать программу на канале 1.

Несмотря на то что отображается только настройка аналогового канала, в действительности в то же время происходит настройка цифровых каналов.

ПРИМЕЧАНИЕ



- Аналоговый и цифровой каналы сканируются одновременно во время операции "Авто Поиск" в меню "Нач.установка", а настройка цифрового канала быстрее, чем настройка аналогового канала. Если Вы хотите сначала управлять сначала цифровым режимом, нажмите кнопку **EXIT**, а затем нажмите кнопку **DTV/TV**.
- Вы также можете выбрать язык из меню Установка. Выбирайте из 13 языков. (Английский, испанский, немецкий, французский, итальянский, шведский, голландский, русский, португальский, турецкий, греческий, финский, польский)
- Вы также можете выбрать страну из меню Установка. Выбирайте из 13 стран. (Великобритания, Испания, Германия, Франция, Италия, Швеция, Нидерланды, Россия, Португалия, Турция, Греция, Финляндия, Польша)
 - * Если в экране "Нач. установка(Страна)" выбрано значение "Великобритания", функция "Пер.в (Перемещение в)" не может использоваться в Соединенном королевстве.
- Если Вы хотите изменить установку страны, например, после переезда в другую страну, выполните операцию "Нач. установка" из меню аналогового телевидения еще раз.

Если Вы выберете такую страну как "Германия" на экране "Нач.установка" Меню Уст, тюнер будет работать следующим образом.

- После того, как операция "Автоскан" будет завершена, названия несущих частот будут отсортированы в таком же порядке, как в опции "Табличный список сортировки каналов (ТВ, Радио)".
- Сортировка будет выполнена путем проверки, соответствует ли название программы пункту "Название полученной программы" опции "Табличный список сортировки каналов".
- Полученные названия несущих частот не изменяются в соответствии с пунктом "Краткое название программы".
- Если программа не будет найдена после завершения операции "Автоскан", положение канала переместится вверх.
- Несущая частота, которой нет в списке "Табличный список сортировки каналов", будет расположена внизу отсортированного списка.
- В случае повторения одного и того же названия программы, тюнер выберет более сильный сигнал, отсортирует его и поместит в список. Более слабый сигнал будет располагаться внизу списка.
- Предварительная установка ТВ и Радио выполняется отдельно, поэтому логически номера каналов LCN не будут повторяться дважды.

Использование внешнего оборудования

Установка источника входного сигнала

- 1 Нажмите кнопку  на пульте дистанционного управления или телевизоре. Появится меню "Выбор источника".
- 2 Воспользуйтесь кнопками  /  или соответствующими цифровыми кнопками (0-2) для выбора нужного источника.
- 3 Воспользуйтесь кнопкой **ENTER** для того чтобы закрыть меню "Выбор источника".

ПРИМЕЧАНИЕ

- Кабели со знаком * приобретаются отдельно.

Подключение видеомэгнифона

Для подключения видеомэгнифона или другого аудиовидеооборудования Вы можете воспользоваться разъемом EXT1.

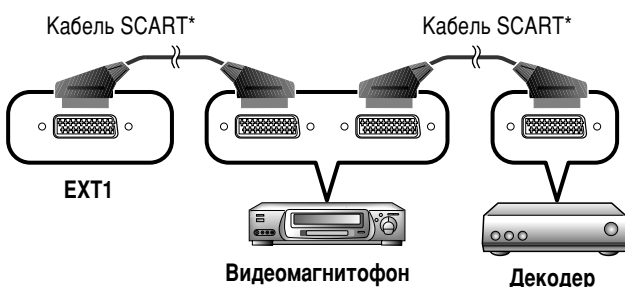

Подключение игровой приставки или видеокамеры

Вы можете подключить игровую приставку, видеокамеру или другое аудиовидеоустройство к разъемам EXT2.

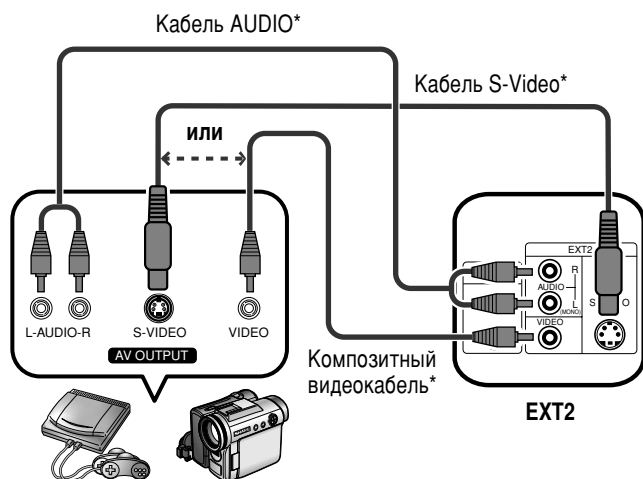

ПРИМЕЧАНИЕ

- EXT2: Разъем S-Video имеет приоритет над другими видеоразъемами.

Подключение DVD-проигрывателя

Для подключения DVD-проигрывателя или другого аудиовидеооборудования Вы можете воспользоваться разъемом EXT2.

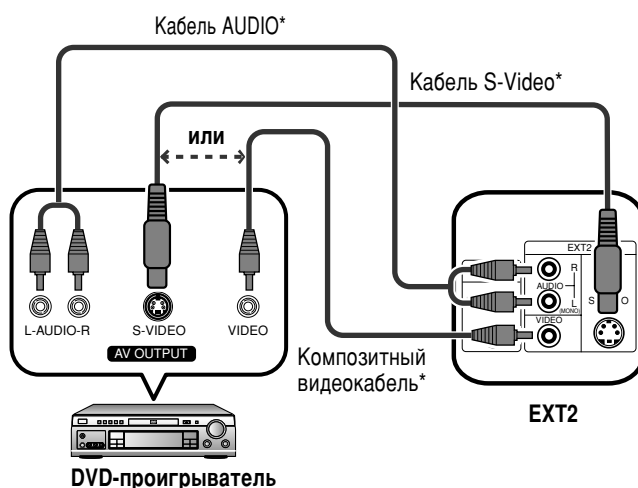

ПРИМЕЧАНИЕ

- EXT2: Разъем S-Video имеет приоритет над другими видеоразъемами.

Подключение декодера

Для подключения декодера или другого аудиовидеооборудования Вы можете воспользоваться разъемом EXT1.

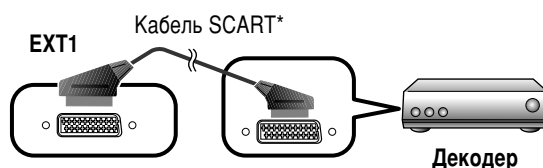

Операции меню

Кнопки управления меню

Для управления меню используйте следующие кнопки на пульте дистанционного управления.

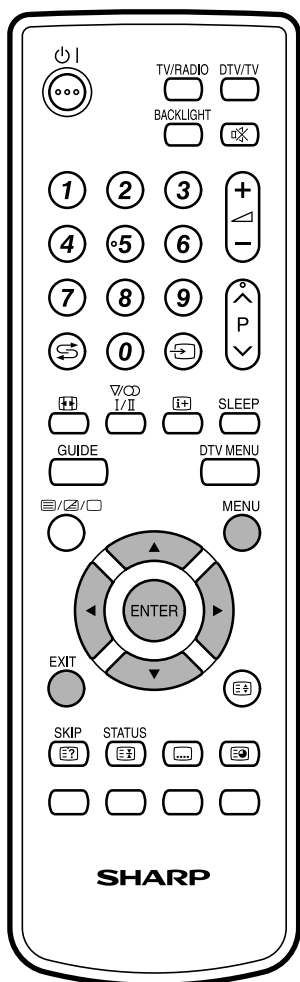

MENU: Нажимайте для открытия экрана меню или возврата к предыдущему шагу.

▲/▼/◀/▶: Воспользуйтесь кнопками для выбора нужной опции на экране или регулировки выбранной опции.

ENTER: Нажимайте для завершения установки.

EXIT: Нажимайте для закрытия экрана меню.

Экранная индикация

Пример

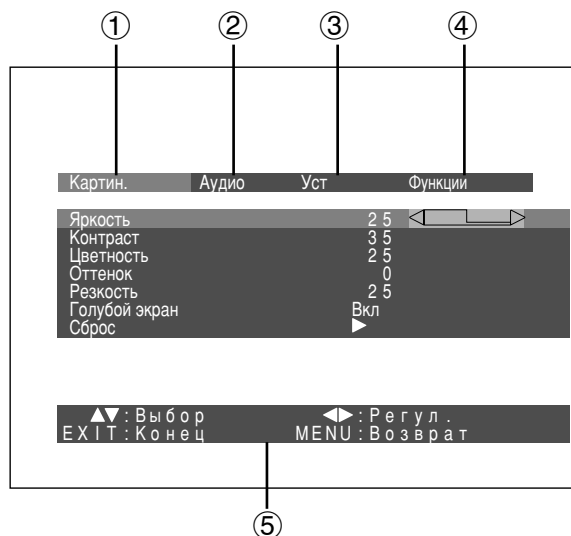

- ① **Меню Картин.**
 - Для регулировки настроек изображения.
- ② **Меню Аудио**
 - Для регулировки настроек звука.
- ③ **Меню Уст**
 - Для настройки телевизионных каналов выберите язык экранной индикации и другие установки.
- ④ **Меню Функции**
 - Для настройки различных функций.
- ⑤ **Навигационные кнопки**
 - Для перемещения в пределах экрана Меню.

ПРИМЕЧАНИЕ

- Опции меню, которые не могут быть выбраны в выбранных режимах входного сигнала, будут пропущены в меню Управление.
- Снимки экрана приведены в инструкции по эксплуатации в иллюстративных целях (некоторые увеличены, некоторые кадрированы) и могут немного отличаться от истинных экранов.

Операции меню

Общие операции

Управление меню: А

- 1 Нажмите кнопку **MENU**, после чего появится экран МЕНЮ.
- 2 Воспользуйтесь кнопками ◀/▶ для выбора нужного меню.
- 3 Воспользуйтесь кнопками ▲/▼ для выбора нужной опции меню, а затем нажмите кнопку ▶ (Пример: Подсветка, Таймер отключения и т.п.).



- 4 Воспользуйтесь кнопками ▲/▼ для выбора нужной опции, а затем нажмите кнопку **ENTER**.

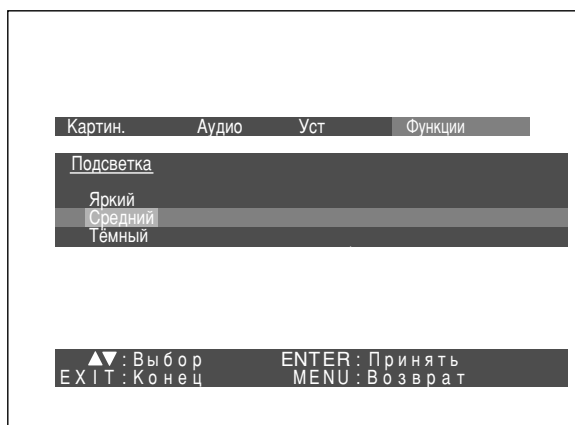

Управление меню: В

- 1 Нажмите кнопку **MENU**, после чего появится экран МЕНЮ.
- 2 Воспользуйтесь кнопками ◀/▶ для выбора нужного меню.
- 3 Воспользуйтесь кнопками ▲/▼ для выбора нужной опции меню. (Пример: Яркость, Контраст и т.п.).
- 4 Воспользуйтесь кнопками ◀/▶ для регулировки опции.



Управление меню: С

- 1 Нажмите кнопку **MENU**, после чего появится экран МЕНЮ.
- 2 Воспользуйтесь кнопками ◀/▶ для выбора нужного меню.
- 3 Воспользуйтесь кнопками ▲/▼ для выбора нужной опции меню (Пример: Голубой экран, Звук через и т.п.).
- 4 Воспользуйтесь кнопками ◀/▶ для выбора нужной опции.



Меню Картин



Регулировки изображения

Управление меню: В (стр. 10)

Вы можете отрегулировать изображение по своему предпочтению с помощью указанных ниже регулировок изображения.

Выбираемые опции	Кнопка ◀	Кнопка ▶
Яркость	Для уменьшения яркости	Для увеличения яркости
Контраст	Для уменьшения контрастности	Для увеличения контрастности
Цветность	Для уменьшения насыщенности цвета	Для уменьшения насыщенности цвета
Оттенок	Тона становятся багрянистыми	Тона становятся более зеленоватыми
Резкость	Для уменьшения резкости	Для увеличения резкости

- Выберите опцию "Сброс" для сброса всех опций регулировки к первоначальным значениям.

Голубой экран

Управление меню: С (стр. 10)

Вы можете настроить телевизор на автоматическое включение голубого экрана и приглушение звука при слабом или отсутствующем сигнале.

- Выберите опцию "Сброс" для сброса всех опций регулировки к первоначальным значениям.

Меню Аудио



Звук через

Управление меню: С (стр. 10)

Если выбрано значение "Hi-fi", звук со встроенного громкоговорителя отключится и будет выводиться только на внешнее устройство, подключенное к гнездам аудиовыхода.

- Вы можете отрегулировать громкость нажатием кнопок ▲ (++) / ▼ (--).

Регулировки звука

Управление меню: В (стр. 10)

Вы можете отрегулировать качество звука по своему предпочтению с помощью указанных ниже установок.

Выбираемые опции	Кнопка ◀	Кнопка ▶
Тембр Вч	Для ослабления высоких частот	Для усиления высоких частот
Тембр Нч	Для ослабления низких частот	Для усиления низких частот
Баланс	Для ослабления звука из правого громкоговорителя	Для ослабления звука из левого громкоговорителя

- Выберите опцию "Сброс" для сброса всех опций регулировки к первоначальным значениям.

Операции меню

Звук громкогов

Управление меню: А (стр. 10)

Данная функция изменяет режим звука. (См. стр. 5).

Объем звучания

Управление меню: С (стр. 10)

Функция объемного звучания позволяет Вам наслаждаться реалистичным “живым” звуком.

Авто контр. звука

Управление меню: С (стр. 10)

Различные источники звука довольно редко имеют одинаковый уровень громкости, например, переключение с фильма на рекламу. Функция Авто контр. звука решает эту проблему и выравнивает уровни громкости.

Меню Уст

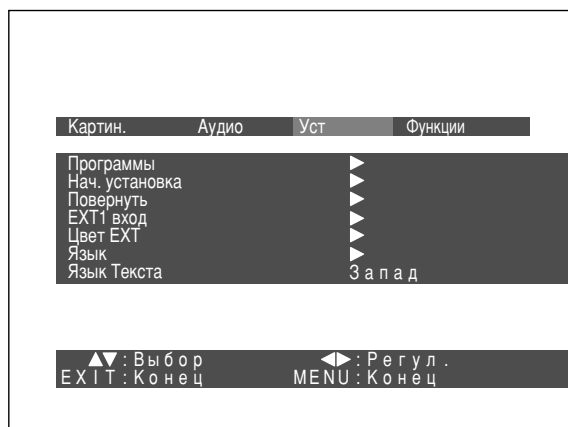

Программы

В этом разделе описывается, как устанавливать аналоговые ТВ каналы вручную.

- 1 Нажмите кнопку **MENU**, после чего появится экран МЕНЮ.
- 2 Воспользуйтесь кнопками ◀▶ для выбора опции “Уст”.
- 3 Воспользуйтесь кнопками ▲/▼ для выбора опции “Программы”, а затем нажмите кнопку ▶.

Авто Поиск

Вы также можете автоматически находить аналоговые ТВ каналы при помощи приведенной ниже процедуры. Это та же самая функция, что и автоматический поиск программы в меню Нач. установка.

- 1 Повторите действия пунктов с 1 по 3 в меню **Программы**.
- 2 Воспользуйтесь кнопками ▲/▼ для выбора опции “Авто Поиск”, а затем нажмите кнопку ▶.
- 3 Воспользуйтесь кнопками ▲/▼ для выбора цветовой системы, а затем нажмите кнопку **ENTER**.

Операции меню

Ручная настройка

Вы можете настраивать некоторые параметры канала вручную.

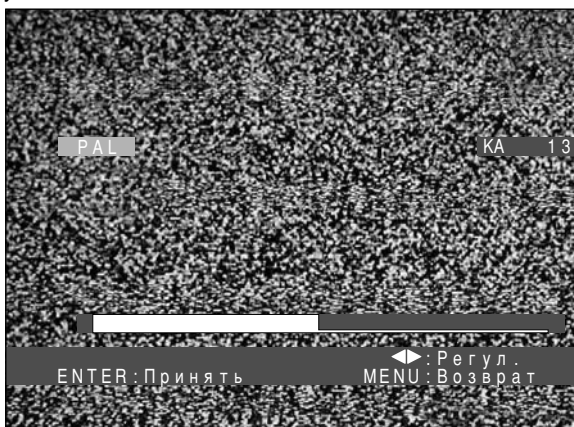

- 1 Повторите действия пунктов с 1 по 3 в меню **Программы**.
- 2 Воспользуйтесь кнопками ▲/▼ для выбора опции “Руч настр-ка”, а затем нажмите кнопку ►.
- 3 Воспользуйтесь кнопкой ◀/▶ для выбора системы “PAL” или “SECAM-L”, а затем нажмите кнопку **ENTER**.
- 4 Воспользуйтесь кнопками ◀/▶ для автоматической настройки канала.
 - Автоматический поиск начнется и остановится на каждой станции, которая достаточно хорошо принимается. Вы можете выполнить точную настройку приема, воспользовавшись кнопками ▲/▼.
- 5 Нажмите кнопку **ENTER**.
- 6 Воспользуйтесь кнопками ▲/▼ для выбора номера канала, под которым следует сохранить настройку, а затем нажмите кнопку **ENTER**.
- 7 Повторите действия пунктов с 3 по 6 до окончательного сохранения всех нужных каналов.
- 8 Нажмите кнопку **EXIT**.

ПРИМЕЧАНИЕ

- Выполните настройку, руководствуясь для справки фоновым изображением.

Сортировка

Вы можете свободно сортировать положение каналов.

- 1 Повторите действия пунктов с 1 по 3 в меню **Программы**.
- 2 Воспользуйтесь кнопками ▲/▼ для выбора опции “Сортировка”, а затем нажмите кнопку ►.
- 3 Воспользуйтесь кнопками ▲/▼/◀/▶ для выбора канала, который хотите переместить, а затем нажмите кнопку **ENTER**.
- 4 Воспользуйтесь кнопками ▲/▼/◀/▶ для перемещения канала в нужное положение, а затем нажмите кнопку **ENTER**.
 - Для отмены сортировки воспользуйтесь кнопкой **MENU** или **EXIT**.

- 5 Повторите действия пунктов 3 и 4 до окончательной сортировки всех нужных каналов.
- 6 Нажмите кнопку **EXIT**.

Удаление программы

Можно удалить отдельный канал.

- 1 Повторите действия пунктов с 1 по 3 в меню **Программы**.
- 2 Воспользуйтесь кнопками ▲/▼ для выбора опции “Удаление программы”, а затем нажмите кнопку ►.
- 3 Воспользуйтесь кнопками ▲/▼/◀/▶ для выбора канала, который хотите удалить, а затем нажмите кнопку **ENTER**.
 - Выбранный канал отображается красным цветом.
- 4 Повторите действия пункта 3 до окончательного удаления всех ненужных каналов.
- 5 Нажмите кнопку **EXIT**.

Нач. установка

Вы можете запустить первоначальную установку повторно, даже после указания предварительно настроенных каналов.

- 1 Нажмите кнопку **MENU**, после чего появится экран **МЕНЮ**.
- 2 Воспользуйтесь кнопками ◀/▶ для выбора опции “Уст”.
- 3 Воспользуйтесь кнопками ▲/▼ для выбора опции “Нач. установка”, а затем нажмите кнопку ►.
- 4 Вы можете установить язык, страну/регион и Авто Поиск такими же как и во время первоначальной автоматической установки. Выполните действия пунктов с 1 по 3 на стр. 7.

ПРИМЕЧАНИЕ

- Первоначальную автоматическую установку можно остановить нажатием кнопки **MENU** или **EXIT**.

Операции меню

Повернуть

Управление меню: А (стр. 10)

Вы можете установить ориентацию изображения.

[Нормальный] [Зеркальный] [Повернуть] [Перевернутый]

ABC

ABC

ABC

ABC

EXT1 вход

Управление меню: А (стр. 10)

Для установки типа сигнала внешнего оборудования, подключенного к гнезду EXT1. (Авто, RGB, CVBS)

ПРИМЕЧАНИЕ

- Если не отображается (цветное) изображение, попробуйте изменить тип входного сигнала на другой.
- Для получения информации о типе сигнала обратитесь к руководству по эксплуатации внешнего оборудования.
- Если оба сигнала CVBS and RGB подаются на гнездо EXT1 с помощью кабеля SCART, телевизор может подавать на выход сигнал RGB несмотря на то, что Вы указали сигнал CVBS для соответствующего гнезда. Это происходит благодаря установке Вашего внешнего оборудования.

Цвет EXT

Управление меню: А (стр. 10)

Вы можете настроить цветовую систему, выбрав совместимую с изображением, подаваемым на гнезда EXT1 и EXT2. (Авто, PAL, SECAM, NTSC4.43, NTSC3.58, PAL60)

ПРИМЕЧАНИЕ

- По умолчанию установлено значение "Авто".
- Если выбрано значение "Авто", цветовая система для каждого канала настраивается автоматически. Если изображение не отображается должным образом, выберите другую цветовую систему (например, PAL, SECAM).

Язык

Управление меню: А (стр. 10)

Вы также можете выбрать язык из меню Установка. Вы можете выбирать из 13 языков. (Английский, испанский, немецкий, французский, итальянский, шведский, голландский, русский, португальский, турецкий, греческий, финский, польский)

Язык Текста

Управление меню: С (стр. 10)

Вы можете выбрать язык телетекста из Западной Европы и Восточной Европы.

Меню Функции



Подсветка

Управление меню: А (стр. 10)

Регулировка яркости экрана. (Яркий, Средний, Тёмный)

Таймер отключения

Управление меню: А (стр. 10)

Установка таймера отключения на величину от 30 мин. до макс. 2 часов. (Выкл, 30, 60, 90, 120)

Авто откл. питан.

Управление меню: С (стр. 10)

Если выбрано значение "Вкл", питание автоматически выключится в случае, если в течение 5 минут не будет входных сигналов.

ПРИМЕЧАНИЕ

- По завершении телевизионной программы данная функция может не работать.

Положение записи экрана

Управление меню: С (стр. 10)

Данная функция определяет, будет ли экран телевизора включаться или выключаться при срабатывании программного таймера.

Полезные функции

Пропуск сохраненных каналов

Вы можете пропустить некоторые каналы таким образом, что при нажатии кнопка Р \wedge или \vee они не будут отображаться. Эти каналы не удаляются – к ним можно в любое время получить доступ при помощи цифровых кнопок 0–9.

- 1 Выберите канал, подлежащий пропуску.
- 2 Нажмите кнопку $\text{P} \wedge \vee$.
 - Номер программы будет мигать, а выбранный канал будет пропущен.

Отмена пропуска канала

- 1 Выберите пропускаемый канал при помощи цифровых кнопок 0–9.
 - Номер программы будет мигать.
- 2 Нажмите кнопку $\text{P} \wedge \vee$.
 - Номер программы больше не будет мигать, а пропуск выбранного канала будет отменен.

Функция телетекста

Что такое телетекст?

Телетекст – это трансляция страниц деловой и развлекательной информации, принимаемая телевизором, в котором имеется эта функция. Ваш телевизор принимает сигналы телетекста, передаваемые телевизионной сетью, и переводит их в графический формат для просмотра. Среди множества доступных функций телетекста есть и такие как новости, погода, спортивная информация, цены на фондовой бирже и обзоры телепередач.

Включение и выключение телетекста

- 1 Выберите телевизионный канал или внешний источник сигнала, передающий информацию телетекста.
- 2 Воспользуйтесь кнопками $\text{TV}/\text{TV}/\text{TV}$ для отображения телетекста.
- 3 Воспользуйтесь кнопками $\text{TV}/\text{TV}/\text{TV}$ еще раз для одновременного отображения на экране телетекста и обычного изображения.
 - Каждый раз при нажатии кнопки $\text{TV}/\text{TV}/\text{TV}$, экран будет переключаться, как показано ниже.

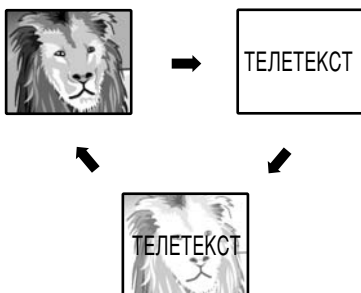

- Если Вы выбрали программу, не передающую сигналов телетекста, появится сообщение “Нет сигнала Телетекста”.
- Это же сообщение появляется в других режимах при отсутствии доступного сигнала телетекста.

Функции кнопок

Кнопки	Описание
P (\wedge/\vee)	Увеличение или уменьшение номера страницы.
Цветные кнопки (Красная/Зеленая/Желтая/Синяя)	Выбор группы или блока страниц, отображаемых в цветных рамках внизу экрана при помощи соответствующих Цветных кнопок (Красная/Зеленая/Желтая/Синяя) на пульте дистанционного управления.
0–9	Непосредственный выбор любой страницы от 100 до 899 при помощи кнопок 0–9.
$\text{TV}/\text{TV}/\text{TV}$ (Верх/Низ/Полностью)	Переключение изображения телетекста вверх, вниз или на весь экран.
$\text{TV}/\text{TV}/\text{TV}$ (Отображение скрытого телетекста)	Вызов или удаление скрытой информации, например, ответов в викторинах.
$\text{TV}/\text{TV}/\text{TV}$ (Приостановка)	Прекращение автоматического обновления страниц телетекста или возобновление режима приостановки.
$\text{TV}/\text{TV}/\text{TV}$ (Субтитр для телетекста)	Отображение субтитров или выход из экрана субтитров. <ul style="list-style-type: none">• Субтитры не будут отображаться, если служба не содержит информации о субтитрах.
$\text{TV}/\text{TV}/\text{TV}$ (Субстраница)	Отображение или скрытие субстраниц. <ul style="list-style-type: none">• Красная кнопка: Переход к предыдущей субстранице.• Зеленая кнопка: Переход к следующей субстранице.• Эти две кнопки показаны на экране значками – и +.
ENTER	Отображение страницы оглавления. Если телетекст передается в формате TOP (Top Over View – Быстрый просмотр), страницы сортируются по блокам и группам, так что Вы можете быстро выбрать страницу.

Операции меню ЦТВ

Кнопки управления меню ЦТВ

Для управления меню ЦТВ используйте следующие кнопки на пульте дистанционного управления.

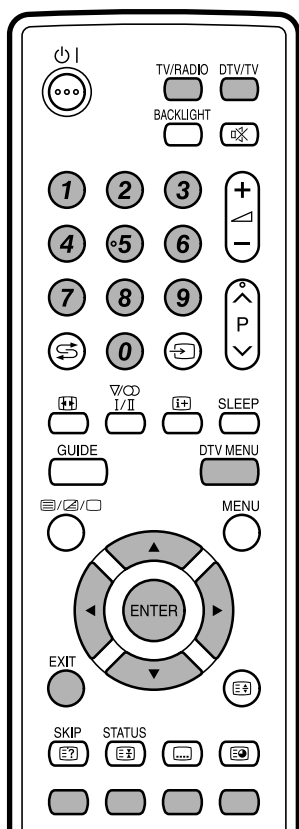

DTV/TV: Переключение между режимами ТВ и ЦТВ.

0 - 9: Каждая цифровая кнопка 0 - 9 имеет специфическую функцию, назначенную в экране Органайзер каналов.

TV/RADIO: Нажимайте для переключения между режимом ТВ и РАДИО.

DTV MENU: Нажимайте для открытия экрана меню ЦТВ или возврата к предыдущему шагу.

▲/▼/◀/▶: Воспользуйтесь кнопками для выбора нужной опции на экране или регулировки выбранной опции.

ENTER: Нажимайте для перехода к следующему шагу или завершения установки.

EXIT: Нажмите для выхода из экрана меню ЦТВ.

Цветные кнопки: Каждая цветная кнопка имеет специфическую функцию, назначенную в экране меню.

Экранная индикация ЦТВ

Пример

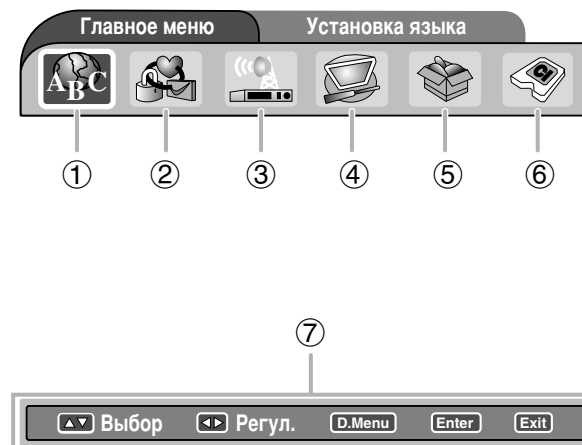

- ① **Установка языка**
 - Для настройки предпочтительного языка для меню, звука, субтитров и программ цифрового сервиса.
- ② **Органайзер каналов**
 - Для конфигурации различных установок для каждой программы. Они включают в себя: функции Фав(Фаворитная), Зам., Проп, Идти к, Удалить, Переим., Пер. (Перемещение), Пер.в (Перемещение в) и Просм.
- ③ **Инсталляция**
 - Для поиска всех программ, доступных в Вашем регионе, или для переименования/стирания/повторного сканирования выбранной несущей частоты.
- ④ **Конфигурация системы**
 - Для установок конфигурации экранной индикации и установки пароля.
- ⑤ **Версия**
 - Для отображения текущей версии аппаратного и программного обеспечения.
- ⑥ **Общий интерфейс**
 - Для отображения подробностей текущего общего интерфейса.
- ⑦ **Навигационные кнопки**
 - Для перемещения в пределах экрана Меню ЦТВ.

Общие операции ЦТВ

Общее управление меню ЦТВ

- ① Нажмите кнопку **DTV/TV** для доступа к режиму ЦТВ.
- ② Нажмите кнопку **DTV MENU**, после чего появится экран меню ЦТВ.
- ③ Воспользуйтесь кнопками ◀/▶/▲/▼ для выбора нужного меню, а затем нажмите кнопку **ENTER**.
 - Начиная с этого пункта, управление меню будет отличаться в зависимости от регулируемой опции. См. соответствующий раздел управления меню.
 - Нажимайте кнопку **TV/RADIO** для переключения между режимами ЦТВ и Радио.

Операции меню ЦТВ

Об использовании экрана установки символов

В некоторых случаях Вам, возможно, понадобится ввести символы. Подробные сведения см. ниже.

Образец экрана Алфавитно-цифровой набор



- ① **Область ввода**
- ② **Область выбора символов**
- ③ Кнопка **ЖЕЛТАЯ (Выбор)**
Нажимайте для перемещения между областью ввода и областью установки символов.
- ④ Кнопка **▲/▼/◀▶**
Нажимайте для перемещения курсора.
- ⑤ Кнопка **DTV MENU**
После нажатия для подтверждения кнопки **DTV MENU** на экране появится сообщение о подтверждении. Воспользуйтесь кнопками **◀▶** для выбора опции "Да", а затем нажмите кнопку **ENTER**.
- ⑥ Кнопка **ENTER**
Когда экран установки символов открыт:
Удаление всех символов.
При нахождении в области выбора символов:
Подтверждает ввод символа.
- ⑦ Кнопка **EXIT**
Нажмите для выхода из экрана меню ЦТВ.

Установка языка

Выбор установок языка для меню, аудиосигнала или субтитров (если программа транслируется на более чем одном языке) и цифрового сервиса.

- 1 Нажмите кнопку **ENTER**, когда курсор находится на опции "Установка языка".
- 2 Воспользуйтесь кнопками **▲/▼** для выбора опции "Меню языка", "Предпочтительный язык аудио", "Предпочтительный язык субтитра" или "Предпочт. язык цифров.сервиса".

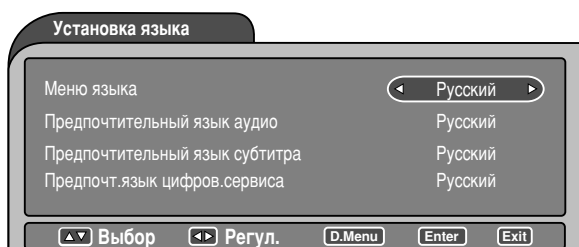

- 3 Выберите нужный язык для каждой опции.
- 4 Воспользуйтесь кнопками **EXIT**, **ENTER** или **DTV MENU**.

ПРИМЕЧАНИЕ

- Что касается изменения языка экранной индикации, см. стр. 14.
- Что касается изменения языка субтитров, см. стр. 25.
- Что касается подробных сведений о цифровом сервисе, см. стр. 25.

Список имеющихся в наличии языков

Голландский	Польский
Английский	Португальский
Финский	Русский
Французский	Испанский
Немецкий	Шведский
Греческий	Турецкий
Итальянский	Валлийский*
	Гэльский*

* Языки доступны только для цифровых программ

Организатор каналов

Выполните конфигурацию различных установок для каждой программы. Нажимайте предварительно назначенные цифровые кнопки ① - ⑧ для доступа к каждой из функций, описанных ниже.

Нажмите кнопку **ENTER**, когда курсор находится на опции "Организатор каналов" в главном меню.

Образец экрана Организатор каналов



ПРИМЕЧАНИЕ

- В окне будет отображаться пустое изображение, если в списке перечислены Радиоуслуги.

Операции меню ЦТВ

Фав (Фаворитные программы)

Распределение программ по четырем различным фаворитным группам.

- 1 Воспользуйтесь кнопками ▲/▼ для выбора нужной программы.
- 2 Нажмите кнопку ① на пульте дистанционного управления. Появится окно выбора.
- 3 Воспользуйтесь кнопками ▲/▼ для сохранения выбранной программы в любой из четырех фаворитных групп (Нет, Фав1 ...Фав4), а затем нажмите кнопку **ENTER**. Появится значок, указывающий на фаворитное состояние.



- 4 Нажмите кнопку **DTV MENU**.
- 5 Теперь Вы можете легко выбрать Вашу фаворитную программу из меню Перечень каналов. (См. стр. 24).

ПРИМЕЧАНИЕ

- Вы не можете сохранить одну и ту же программу в двух разных фаворитных группах.

Замок

Если программа заблокирована, Вы должны будете вводить Ваш PIN-код каждый раз при переключении на эту программу.

- 1 Воспользуйтесь кнопками ▲/▼ для выбора нужной программы.
- 2 Нажмите кнопку ② на пульте дистанционного управления. Если Вы уже установили PIN-код, введите его здесь. Если нет, введите PIN-код "0000", предварительно установленный на заводе. Появится значок, указывающий на то, что программа заблокирована.
 - При нажатии на кнопку ② значок блокировки появляется или исчезает. (Требуется ввести PIN-код).
- 3 Нажмите кнопку **DTV MENU**.

ПРИМЕЧАНИЕ

- Что касается информации об установке PIN-кода, см. стр. 21.

Проп

При нажатии кнопок **P** (▼/▲) программы, установленные для пропуска, не будут отображаться на экране.

- 1 Воспользуйтесь кнопками ▲/▼ для выбора нужной программы.
- 2 Нажмите кнопку ③ на пульте дистанционного управления. На экране появится значок, означающий, что программа будет пропущена.
 - При нажатии на кнопку ③ значок пропуска появляется или исчезает.
- 3 Нажмите кнопку **DTV MENU**.

ПРИМЕЧАНИЕ

- Для просмотра программ, которые установлены для пропуска, воспользуйтесь цифровыми кнопками ⑩ - ⑨ или меню Перечень каналов.

Идти к

Используйте эту функцию для вызова нужной программы одним действием. Данная функция полезна, если на экране отображается много программ и их трудно прокручивать.

- 1 Нажмите кнопку ④ на пульте дистанционного управления. Теперь Вы можете изменять номер программы с левой стороны экрана.
- 2 Введите номер с помощью цифровых кнопок ⑩ - ⑨ а затем нажмите кнопку **ENTER**. Выделенный участок переместится на выбранную программу.

Удалить

Стирание выбранных программ из памяти.

- 1 Воспользуйтесь кнопками ▲/▼ для выбора нужной программы.
- 2 Нажмите кнопку ⑤ на пульте дистанционного управления. На экране появится значок, означающий, что программа будет удалена.
 - При нажатии на кнопку ⑤ значок удаления появляется или исчезает.
- 3 Нажмите кнопку **DTV MENU**.
 - На экране появится сообщение о подтверждении.
- 4 Воспользуйтесь кнопками ◀/▶ для выбора опции "Да", а затем нажмите кнопку **ENTER**.

Переим.

Изменение названий отдельных программ.

- 1 Воспользуйтесь кнопками ▲/▼ для выбора нужной программы.
- 2 Нажмите кнопку ⑥ на пульте дистанционного управления. Появится экран установки символов.
- 3 Введите новое название для программы. Что касается операций с использованием экрана установки символов, см. стр. 17.
- 4 Нажмите кнопку **DTV MENU**.
 - На экране появится сообщение о подтверждении.
- 5 Воспользуйтесь кнопками ◀/▶ для выбора опции "Да", а затем нажмите кнопку **ENTER**.

Операции меню ЦТВ

Пер. (Перемещение)

Сортировка порядка выбранных программ путем перемещения положения программы.

- 1 Воспользуйтесь кнопками ▲/▼ для выбора нужной программы.
- 2 Нажмите кнопку ⑦ на пульте дистанционного управления. На экране появится значок, означающий, что программа будет перемещена.
 - При нажатии на кнопку ⑦ значок перемещения появляется или исчезает.
- 3 Переместите выбранную программу в нужное положение с помощью кнопок ▲/▼, а затем нажмите кнопку **ENTER** для занесения в память выполненного изменения.

ПРИМЕЧАНИЕ

- Программа в ПНК (Порядковом номере канала) не изменяется до выполнения функции “Пер. (Перемещение)”.

Пер.в (Перемещение в)

Сортировка порядка выбранных программ путем изменения номера программы.

- 1 Воспользуйтесь кнопками ▲/▼ для выбора нужной программы.
- 2 Нажмите кнопку ⑧ на пульте дистанционного управления. Теперь Вы можете изменять номер программы с левой стороны экрана.
- 3 Введите номер с помощью цифровых кнопок ① - ⑨, а затем нажмите кнопку **ENTER**. Программа будет перемещена в новое положение.

ПРИМЕЧАНИЕ

- При выполнении функции “Пер.в (Перемещение в)” программа в ПНК (Порядковом номере канала) изменяется.

Просм.

Изменение на показанную в окне программу.

- 1 Воспользуйтесь кнопками ▲/▼ для выбора нужной программы.
- 2 Нажмите кнопку **ENTER** на пульте дистанционного управления.
 - Изображение в окне изменится.
- 3 Нажмите кнопку **EXIT** для выхода из экрана Органайзер каналов, чтобы просмотреть изображение в полноэкранном режиме.

Инсталляция

В данном разделе описано, как изменить установки ЦТВ после выполнения процедуры **Первоначальная автоматическая установка** на стр. 7.

Автоскан

Телевизор автоматически определяет и сохраняет все программы, доступные в Вашем регионе.

- 1 Воспользуйтесь кнопками ◀/▶ для выбора опции “Инсталляция”.
- 2 Воспользуйтесь кнопками ▲/▼ для выбора опции “Автоскан”, а затем нажмите кнопку **ENTER**.
 - На экране появится сообщение о подтверждении.
- 3 Воспользуйтесь кнопками ◀/▶ для выбора опции “Да”, а затем нажмите кнопку **ENTER**.
 - Телевизор начнет поиск всех имеющихся в наличии программ ЦТВ и радиoproграмм в Вашем регионе.

ПРИМЕЧАНИЕ

- Для отмены процесса поиска нажмите кнопку **EXIT**.

Ручное скан.

Вручную добавьте новую несущую частоту путем ввода номера нужной несущей частоты или полосы частот.

- 1 Воспользуйтесь кнопками ◀/▶ для выбора опции "Инсталляция".
- 2 Воспользуйтесь кнопками ▲/▼ для выбора опции "Ручное скан.", а затем нажмите кнопку **ENTER**.

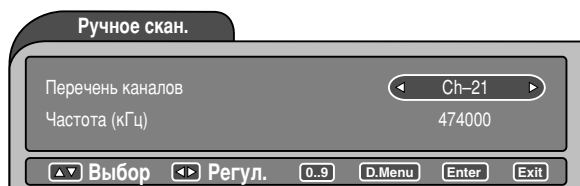

- 3 Воспользуйтесь кнопками ▲/▼ для выбора опции "Перечень каналов", затем кнопками ◀/▶ для ввода номера несущей частоты, а затем нажмите кнопку **ENTER**.
 - Значение выбранной несущей частоты в ячейке ниже будет изменяться соответствующим образом.
- 4 После завершения сканирования на экране будут показаны все доступные программы для выбранного диапазона.
- 5 На экране появится сообщение о подтверждении. Воспользуйтесь кнопками ◀/▶ для выбора опции "Да", а затем нажмите кнопку **ENTER**.

Уст. несущ.

Данная функция позволяет выполнять переименование (наносить метку), стирание или повторное сканирование несущих частот. "Несущ." в данном контексте означает передающую станцию, которая предоставляет набор отдельных программ.

- 1 Воспользуйтесь кнопками ◀/▶ для выбора опции "Инсталляция".
- 2 Воспользуйтесь кнопками ▲/▼ для выбора опции "Уст. несущ.", а затем нажмите кнопку **ENTER**.



- ① **Для переименования выбранной несущей частоты:**
 Выберите несущую частоту, а затем нажмите **КРАСНУЮ** кнопку (Переим.). Появится экран установки символов. Введите новое название для несущей частоты. Для получения подробных сведений об использовании экрана установки символов см. стр. 17.
 Воспользуйтесь кнопкой **DTV MENU**.
 На экране появится сообщение о подтверждении. Воспользуйтесь кнопками ◀/▶ для выбора опции "Да", а затем нажмите кнопку **ENTER**.
- ② **Для удаления выбранной несущей частоты:**
 Выберите несущую частоту, а затем нажмите **ЗЕЛЕНУЮ** кнопку (Удалить). На экране появится значок, означающий, что несущая частота будет удалена. При нажатии на **ЗЕЛЕНУЮ** кнопку значок удаления появляется или исчезает.
 Воспользуйтесь кнопкой **ENTER** или **DTV MENU**.
 На экране появится сообщение о подтверждении. Воспользуйтесь кнопками ◀/▶ для выбора опции "Да", а затем нажмите кнопку **ENTER**.
- ③ **Для повторного сканирования выбранной несущей частоты:**
 Выберите несущую частоту, а затем нажмите **СИНЮЮ** кнопку (Повтор).
 Начнется повторное сканирование.
 На экране появится сообщение о подтверждении. Воспользуйтесь кнопками ◀/▶ для выбора опции "Да", а затем нажмите кнопку **ENTER**.

Конфигурация системы

Конфигурация установок экранной индикации и функции Запрет детям.

Установка экрана

Появление экранной индикации и положение/продолжительность информации рекламной вставки программы можно регулировать.

- 1 Воспользуйтесь кнопками ◀/▶ для выбора опции “Конфигурация системы”.
- 2 Воспользуйтесь кнопками ▲/▼ для выбора опции “Установка экрана”, а затем нажмите кнопку **ENTER**.

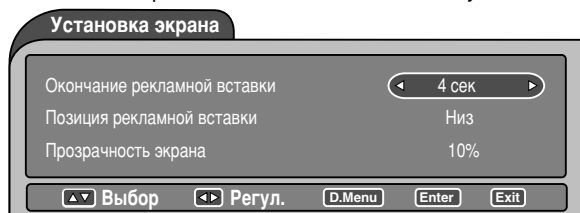

- 3 Воспользуйтесь кнопками ▲/▼ для выбора нужной опции.
- 4 Воспользуйтесь кнопками ◀/▶ для выбора нужного параметра, а затем нажмите кнопку **EXIT**.

Опции меню Установка OSD	Выбираемые опции	Описание
Окончание рекламной вставки	1 сек/2 сек/...7 сек	Выбор продолжительности показа на экране информации рекламной вставки.
Позиция рекламной вставки	Верх/Низ	Выбор расположения информации рекламной вставки в верхней или нижней части экрана.
Прозрачность экрана	Нет/10%/20%/...50%	Выбор уровня прозрачности экранной индикации.

Установка пароля (Родительский замок)

Данная функция позволяет ограничивать доступ к теле- и радиoproграммам. Она не допускает просмотр детьми сцен секса и насилия, которые могут быть вредны для них.

- 1 Воспользуйтесь кнопками ◀/▶ для выбора опции “Конфигурация системы”.
- 2 Воспользуйтесь кнопками ▲/▼ для выбора опции “Установка пароля”, а затем нажмите кнопку **ENTER**.
- 3 Если Вы уже установили PIN-код, введите его здесь. Если нет, введите PIN-код “0000”, предварительно установленный на заводе.
- 4 Воспользуйтесь кнопками ▲/▼ для выбора опции “Родительский замок”.
- 5 Воспользуйтесь кнопками ◀/▶ для выбора возраста/возрастной категории (4...18/Нет).



- 6 Воспользуйтесь кнопками ▲/▼ для выбора опции “Измените пароль”.
- 7 Введите в качестве PIN-кода 4-значное число при помощи кнопок **0–9**.
- 8 Для подтверждения введите точно такое же 4-значное число, как в пункте 7.
 - Появится сообщение “Успешно обновлено”.
- 9 Нажмите кнопку **EXIT**.

ПРИМЕЧАНИЕ

- Для просмотра заблокированного канала Вы должны ввести PIN-код. При выборе заблокированного канала появится запрос на ввод PIN-кода. Введите 4-значное число при помощи кнопок **0–9**.
- В качестве меры предосторожности запишите Ваш PIN-код на последней странице данного руководства по эксплуатации, вырежьте его и храните в надежном месте, недоступном для детей.
- Если Вы потеряли или забыли Ваш PIN-код, см. стр. 26 для возврата текущего PIN-кода к заводской установке “0000”.

Версия

Проверка информации о версии цифрового модуля.

Воспользуйтесь кнопками ◀/▶ для выбора опции “Версия”, а затем нажмите кнопку **ENTER**.

- Отобразятся версии аппаратного и программного обеспечения.

Обновление программного обеспечения (только для Великобритании)

- 1 Сначала выполните настройку на канал BBC. Затем воспользуйтесь кнопками ◀/▶ для выбора пункта “Техническая информация”.
- 2 Воспользуйтесь кнопками ▲/▼ для выбора опции “Обн.прогр.обеспеч.”, а затем нажмите кнопку **ENTER**.
 - Появится экран “Подтверждение”.
- 3 Воспользуйтесь кнопками ◀/▶ для выбора опции “Да”, а затем нажмите кнопку **ENTER**.
 - Если Вы выберете опцию “Да”, начнется процесс обновления программного обеспечения. Это займет около 20 минут, а после завершения процесса телевизор будет перезагружен автоматически. Если Вы выберете опцию “Нет”, Вы можете продолжить просмотр телевизионных программ.

ПРИМЕЧАНИЕ

- Эта функция доступна, если Вы выберете опцию “Великобритания” в пункте 2 “Первоначальная автоматическая установка”. (стр. 7)
- Во время процесса обновления программного обеспечения не выключайте телевизор, и Вы не сможете управлять какими-либо кнопками.
- Если во время обновления программного обеспечения Вы выключите телевизор, отсоедините сетевой шнур или же произойдет сбой питания, обновление не будет выполнено и Ваш телевизор не будет принимать цифровые программы. Если Вы снова включите телевизор, появится экран “Обн.прогр.обеспеч.” и процесс обновления программного обеспечения начнется снова. Если операция “Обн.прогр.обеспеч.” будет срываться, обратитесь к квалифицированному обслуживающему персоналу.
- По завершению процесса обновления программного обеспечения, память установки цифрового меню будет стерта. Пожалуйста, выполните необходимые установки заново.

Общий интерфейс

Проверьте подробную информацию по используемой модульной карте общего интерфейса.

- 1 Нажмите кнопку **ENTER**, когда курсор находится на опции "Общий интерфейс".
 - На экране появится название модуля общего интерфейса.

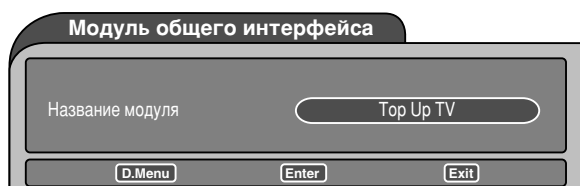

- 2 Нажмите кнопку **ENTER** для доступа к меню общего интерфейса.
 - На экране появится подробная информация об используемой карте общего интерфейса.
- 3 Воспользуйтесь кнопками **▲/▼** для выбора опции, а затем нажмите кнопку **ENTER**.
 - На экране появится подробная информация о выбранной опции.

Вставка СА-карты

Для принятия системы условного доступа (СА) предоставлен слот единого общего интерфейса DVB (CI) посредством подключаемого СА-модуля.

СА-система позволяет реализовать службу зашифрованного телевидения.

Для получения возможности использования системы СА типа смарт-карт, требуется модуль условного доступа (CAM). Это становится возможным при установке карты СА в момент приобретения. Для активации карты, пожалуйста, следуйте инструкциям компании, предоставляющей данные услуги.

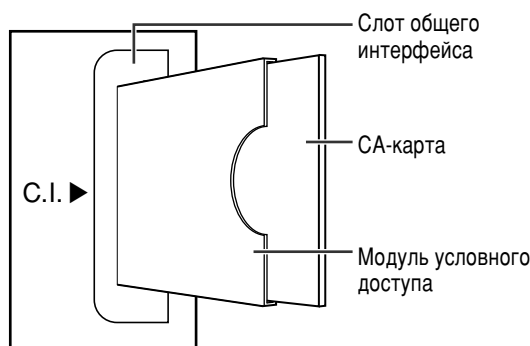

Если совместимая карта не вставлена:

- ① Выберите программу, для которой требуется совместимая СА-карта.
 - Появится экран с предупреждающей индикацией.
- ② Вставьте совместимую СА-карту.
 - Экран с предупреждающей индикацией исчезнет и Вы можете просматривать программу.

СА-система поддерживается:

Crypto Works
Aston CAM
VIAccess
Nagra Vision
Irdeto
MR CAM

ПРИМЕЧАНИЕ

- Для просмотра платных телепередач Вам потребуется заключить контракт с компанией, предоставляющей данные услуги. Для получения дополнительной информации, пожалуйста, свяжитесь с компанией, предоставляющей данные услуги.
- Модуль общего интерфейса и СА-карта не являются ни прилагаемыми, ни дополнительными принадлежностями.
- Если СА-карта будет оставлена в слоте, это не отразится на просмотре транслируемого канала.

Относительно слота общего интерфейса

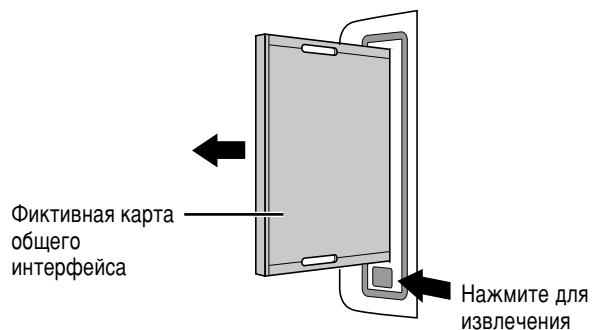

На момент приобретения фиктивная карта общего интерфейса уже вставлена в слот общего интерфейса. Когда Вы готовы вставить Вашу карту общего интерфейса, нажмите кнопку, помеченную стрелкой, и извлеките фиктивную карту общего интерфейса. Когда Вы извлекаете Вашу карту общего интерфейса, замените ее фиктивной картой общего интерфейса для предотвращения попадания в слот общего интерфейса пыли или прочих веществ.

Полезные функции (ЦТВ)

О функции EPG

С помощью Электронной программы передач (EPG) Вы можете узнавать расписание ЦТВ и радиопередач, просматривать подробную информацию о них, выполнять настройку на транслируемую в эфире передачу и устанавливать таймер для будущих передач.

Основной экран EPG

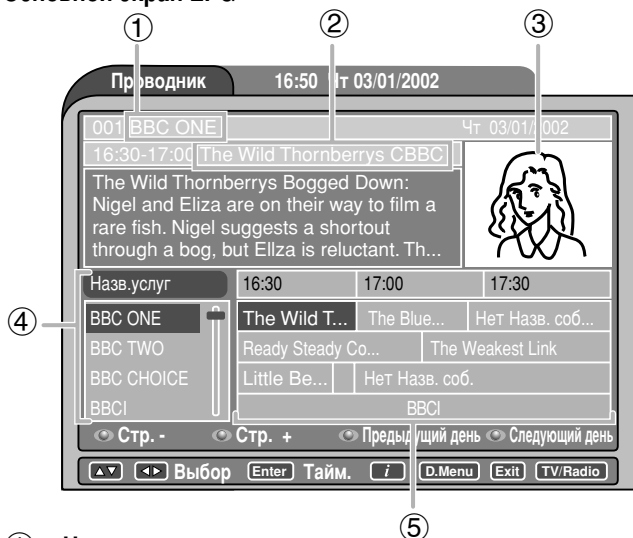

- ① Назв.услуг
- ② Название передачи
- ③ Окно изображения
- ④ Список программ
 - Показывает список всех программ, доступных в настоящий момент времени. Во время прокрутки списка вниз строки в списке названий передач справа будут соответствующим образом обновляться.
- ⑤ Список названий передач
 - Показывает названия текущих передач в таблице из строк и колонок. Вы можете получать информацию о расписании передач на несколько дней вперед в зависимости от условий вещания.

Использование EPG

- 1 Нажмите кнопку **GUIDE**.
 - При нажатии на кнопку **TV/RADIO** будет выполняться переключение между режимом ЦТВ и Радио.
- 2 Воспользуйтесь кнопками **▲/▼/◀/▶** для выбора нужной программы или передачи.
 - Изображение в окне изменится.**В списке программ:**
 - ① Воспользуйтесь кнопками **▲/▼** для прокрутки страницы вверх/вниз. Или,
 - ② Нажмите **КРАСНУЮ** (Стр. —) или **ЗЕЛЕНУЮ** (Стр. +) кнопку для перехода на предыдущую/следующую страницу одним действием.**В списке названий передач:**
 - ① Воспользуйтесь кнопками **◀/▶** для прокрутки страницы вверх/вниз. Или,
 - ② Нажмите **ЖЕЛТУЮ** (Предыдущий день) или **СИНИЮ** (Следующий день) кнопку для перехода на предыдущий/следующий день одним действием.
- 3 Для просмотра транслируемой программы нажмите кнопку **ENTER**.
 - Телевизор будет показывать изображение на полный экран.
 - В случае выбора передачи, которая еще не началась, будет активирован таймер EPG.

ПРИМЕЧАНИЕ

- При нажатии на кнопку **GUIDE** откроется экран описания EPG, предоставляющий более подробную информацию о выбранной передаче. Воспользуйтесь кнопкой **GUIDE**, **EXIT**, **GUIDE** или **DTV MENU** для выхода.

Использование таймера EPG

Если активирован таймер, телевизор будет автоматически настраиваться на предварительно установленную телевизионную передачу при начале ее трансляции.

- 1 Нажмите кнопку **GUIDE**.
- 2 Воспользуйтесь кнопками **▲/▼/◀/▶** для выбора нужной передачи для установки из списка названий передач, а затем нажмите кнопку **ENTER**.
 - Выберите передачу, которая еще не началась.
 - На экране появится сообщение о подтверждении.
- 3 Воспользуйтесь кнопками **◀/▶** для выбора опции "Да", а затем нажмите кнопку **ENTER**.
- 4 Нажмите **КРАСНУЮ** (Режим таймера) кнопку, а затем воспользуйтесь кнопками **▲/▼** для выбора нужного параметра ("Единично", "Ежедн." или "Еженед"), а затем нажмите кнопку **ENTER**.

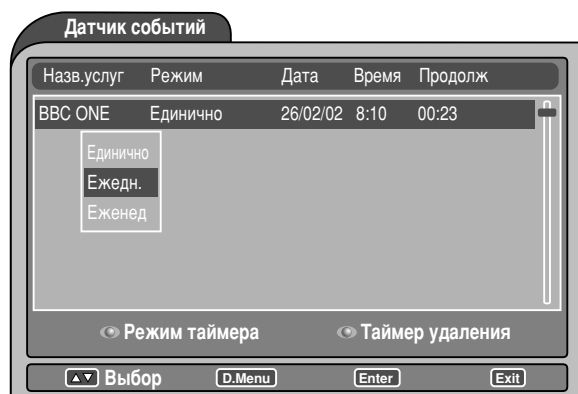

ПРИМЕЧАНИЕ

- При использовании данной функции для записи убедитесь в том, что Вы также установили таймер на Вашем записывающем оборудовании.
- Не переключайте с помощью данной функции каналы во время записи.
- Данная функция не может быть установлена для заблокированных программ или когда используется функция Родительский замок. (См. стр. 18 и 21).
- При использовании функции таймера можно установить до 8 передач.
- Вы можете выбрать, должен ли экран включаться или выключаться при начале трансляции передачи по таймеру. См. раздел **Положение записи экрана** на стр. 14. Если Вы используете таймер для выполнения записи с Вашего видеомагнитофона или другого устройства, экран телевизора не включится, если Вы не захотите.
- Если Вы смотрите другую передачу, за несколько секунд до установленного времени на экране появится предупреждающее сообщение.
- Для отмены установки выберите передачу, которую Вы хотите удалить, нажмите **ЗЕЛЕНУЮ** (Таймер удаления) кнопку, воспользуйтесь кнопками **◀/▶** для выбора опции "Да", а затем нажмите кнопку **ENTER**.
- Если установленные передачи частично совпадают по времени, на экране появится предупреждающее сообщение.
- Дважды нажмите кнопку **GUIDE** для отображения сохраненных событий таймера.

Использование списка цифровых программ

Выбор программ с помощью меню Перечень каналов вместо использования цифровых кнопок **0** - **9** или **P** (**∇/∧**).

- 1 Нажмите кнопку **ENTER**, если на экране нет никакого другого меню.



Программа, отображаемая в окне

Программа, выбранная в данный момент времени

- 2 На экране будет показан список программ в теле- или радиорежиме, сортированный по фаворитному типу (Все, Фав1 - 4), как показано на стр. 18.
- 3 Воспользуйтесь кнопками **▲/▼** для выбора нужной программы, а затем нажмите кнопку **ENTER**.
 - Изображение в окне изменится.
- 4 Нажмите кнопку **EXIT** для выхода из экрана Перечень каналов, чтобы просмотреть изображение в полноэкранном режиме.

Просмотр рекламной вставки программы

Рекламная вставка программы показывает названия передач, время начала/окончания передачи и другую полезную информацию.

- 1 Нажмите кнопку **i+**.

Рекламная вставка программы

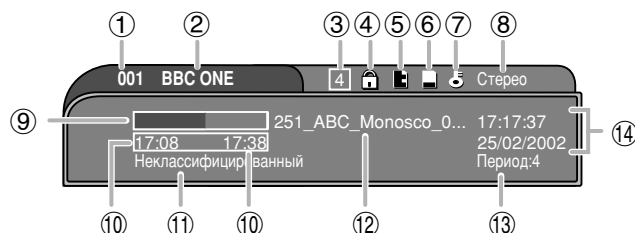

- 1 Услуга №
- 2 Назв.услуг
- 3 Группа каналов (Фаворитная)
- 4 Состояние блокировки
- 5 Имеется функция телетекста DVB
- 6 Имеется функция субтитров DVB
- 7 Платное ТВ
- 8 Режим аудиосигнала
- 9 Диаграмма продолжительности
- 10 Время начала/время окончания текущей программы
- 11 Жанр
- 12 Название программы
- 13 Родительская возрастная категория
- 14 Время и дата

- 2 Для вызова более подробной информации нажмите кнопку **i+** еще раз.
 - Здесь Вы можете проверить мощность сигнала и качество выбранной программы.





Полезные функции (ЦТВ)

Использование функции мультиаудиосигнала

Измените режим аудиосигнала и язык для просматриваемой в данный момент программы.

- 1 Нажмите кнопку  в то время, когда не отображается никакой другой экран меню.



- 2 Воспользуйтесь кнопками  /  для выбора нужного режима аудиосигнала (Левый, Правый, L+R, Сtereo), а затем нажмите кнопку  для перемещения вниз.
- 3 Воспользуйтесь кнопками  /  для выбора нужного языка, доступного для данной программы, а затем нажмите кнопку **EXIT**.

ПРИМЕЧАНИЕ

- Как только Вы настроитесь на другую программу или будет отключено питание, установки вернуться к параметрам, выбранным в меню Установка языка (стр. 17).

Отображение субтитров

Установите нужный язык для отображаемых субтитров и включите/выключите индикацию субтитров.

- 1 Нажмите кнопку  в то время, когда не отображается никакой другой экран меню.

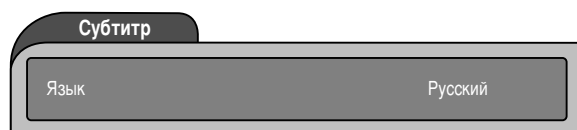

- 2 Нажимайте последовательно кнопку  для выбора нужного языка субтитров из доступных языков.
 - Для отключения субтитров выберите опцию "Выкл".

Широкий режим

Вы можете выбрать формат экрана с широкоформатным изображением 16:9, воспользовавшись кнопкой .

Пункт

- Авто:** Автоматическое изменение формата экрана в соответствии с информацией WSS (Wide Screen Signalling – автоматическое переключение на широкоформатный режим), если эта информация доступна.
- Нормальный:** Широкоформатное изображение на весь экран телевизора.
- Сжатие:** Широкоформатное изображение с черными полосами сверху и снизу.

Широкоформатный экран сигнала WSS

Широкоформатный режим "Нормальный"



Широкоформатный режим "Сжатие"





ПРИМЕЧАНИЕ

- Вы можете изменять формат экрана только в режиме входного сигнала ЦТВ.

Использование приложения Цифровой сервис (только для Великобритании)

Некоторые станции транслируют программы, закодированные с помощью приложения Цифрового сервиса, что позволяет интерактивный просмотр ЦТВ.





Приложение Цифровой сервис, если имеется, будет запущено при нажатии кнопок  /  / .

Примерный экран Цифровой сервис



Приложение

Поиск и устранение неисправностей

Проблема	Возможное решение
<ul style="list-style-type: none">Не включается питание.	<ul style="list-style-type: none">Проверьте, нажата ли кнопка  на телевизоре. (См. стр. 7). Если индикатор на телевизоре высвечивается красным цветом, нажмите кнопку  на пульте дистанционного управления.Не отсоединился ли шнур питания переменного тока? (См. стр. 3).Проверьте, нажали ли Вы кнопку  на пульте дистанционного управления. (См. стр. 7).
<ul style="list-style-type: none">Устройство не реагирует на нажатия кнопок.	<ul style="list-style-type: none">Внешние помехи, такие как удар молнии, статическое электричество и т.п. могут нарушить функционирование аппарата. В этом случае попробуйте воспользоваться аппаратом после выключения и включения питания или отсоедините шнур питания переменного тока от сетевой розетки и подключите его снова через 1 или 2 минуты.
<ul style="list-style-type: none">Пульт дистанционного управления не работает.	<ul style="list-style-type: none">Соблюдена ли полярность (+, -) при установке батареек? (См. стр. 4).Батарейки разрядились? (Замените батарейки на новые).Возможно, Вы используете пульт при ярком или флуоресцентном освещении?Не попадает ли на датчик дистанционного управления свет от лампы дневного света?
<ul style="list-style-type: none">Изображение растягивается по вертикали.	<ul style="list-style-type: none">Правильно ли выполнены настройки широкоэкранного режима? (См. стр. 25).
<ul style="list-style-type: none">Странный цвет, слишком светлый цвет или слишком темный цвет, или же рассогласование цветов.	<ul style="list-style-type: none">Отрегулируйте цветовой тон изображения. (См. стр. 11).Возможно, помещение слишком ярко освещено? В помещениях со слишком ярким освещением изображение может выглядеть темным.Проверьте правильность настройки цветовой системы. (См. стр. 14).
<ul style="list-style-type: none">Питание неожиданно отключается.	<ul style="list-style-type: none">Повысилась температура внутри аппарата. Удалите предметы, закрывающие вентиляционные отверстия или выполните чистку.Проверьте установку функции Авто откл. питан. (См. стр. 14).Не установлен ли таймер отключения? Нажимайте кнопку SLEEP на пульте дистанционного управления до тех пор, пока он не будет установлен в положение Выкл.
<ul style="list-style-type: none">Нет изображения.	<ul style="list-style-type: none">Правильно ли подключены другие устройства? (См. стр. 8).Правильно ли выбран тип входного сигнала после подключения? (См. стр. 14).Правильно ли выбран источник входного сигнала? (См. стр. 8).Правильно ли настроено изображение? (См. стр. 11).Правильно ли подсоединена антенна? (См. стр. 3).
<ul style="list-style-type: none">Нет звука.	<ul style="list-style-type: none">Не слишком ли низкий уровень громкости? (См. стр. 5 и 6).Убедитесь, что не подключены наушники. (См. стр. 6).Проверьте, нажали ли Вы кнопку  на пульте дистанционного управления. (См. стр. 5).

Предостережения относительно эксплуатации в условиях высокой и низкой температуры

- Если устройство используется в помещении (например, в комнате, офисе) с низкой температурой, изображение может оставлять следы или выглядеть слегка замедленным. Это не является неисправностью, и аппарат восстановится, когда температура вернется к нормальной.
- Не оставляйте аппарат в жарком или холодном месте. Также не оставляйте аппарат в месте, подверженном воздействию прямого солнечного света или возле нагревателя, так как это может вызвать повреждение корпуса и привести к неисправностям в работе жидкокристаллического дисплея.
Температура хранения: От -20°C до +60°C.

ВАЖНОЕ ПРИМЕЧАНИЕ ПО ВОЗВРАТУ PIN-КОДА К ЗАВОДСКОЙ УСТАНОВКЕ

Рекомендуется удалить данную часть инструкции из руководства по эксплуатации, чтобы дети не смогли прочитать ее. Поскольку руководство по эксплуатации напечатано на многих языках, рекомендуется это сделать для каждого языка. Храните эту часть в надежном месте на случай, если она Вам понадобится.



- 1 В режиме ЦТВ уменьшите громкость до минимума.
- 2 Подержите нажатыми кнопку  на телевизоре и кнопку **3** на пульте дистанционного управления примерно 2 секунды.
 - PIN-код вернется к заводской установке "0000".

Технические характеристики

Пункт		20" Цветной телевизор с жидкокристаллическим дисплеем, Модель: LC-20D1RU	
Панель жидкокристаллического дисплея		20" Жидкокристаллический дисплей, изготовленный по технологии Улучшенный вид и BLACK TFT	
Количество пикселей		921 600 пикселей (640 × 480 пикселей)	
Цветовая система видеосигнала		PAL/SECAM/NTSC 3.58/NTSC 4.43/PAL 60	
Телевизионные функции	ТВ-Стандарт	Аналоговая	CCIR, Французская система (B/G, I, D/K, L, L')
		Цифровая	DVB-T (2K/8K OFDM)
	Принимаемые каналы	VHF/UHF	Каналы E2–E69, каналы F2–F10, каналы I21–I69, каналы IR A–IR J, (Цифровые: каналы E5–E69)
		КТВ	Гипердиапазонные, каналы S1–S41
	Система телевизионной настройки	Аналоговая	Автоматическая предварительная установка 199 каналов
		Цифровая	Автоматическая предварительная установка 200 несущих частот, 1000 программ
СТЕРЕО/ДВУЯЗЫЧНАЯ		NICAM/A2	
Яркость		430 кд/м ²	
Срок службы лампы		60 000 часов (в стандартном режиме эксплуатации)	
Углы обзора		Г : 170° В : 170°	
Аудиоусилитель		2,1 Вт × 2	
Громкоговоритель		110 мм × 40 мм	
Разъемы	Сзади	Антенный вход	UHF/VHF 75 Ом тип Дин (Аналоговый и Цифровой)
		EXT1	SCART (Вход/выход AV, Вход RGB, Выход ТВ)
		EXT2	S-VIDEO (Вход Y/C), Разъем RCA (Вход AV)
		С. I. (Общий интерфейс)	EN50221, R206001
		OUTPUT	Разъем RCA (Аудио)
		Наушники	Мини-гнездо диаметром 3,5 мм (Аудиовыход)
Язык экранной индикации		Английский/немецкий/французский/итальянский/испанский/голландский/шведский/португальский/финский/турецкий/греческий/русский/польский	
Требования к питанию		220–240 В переменного тока, 50/60 Гц	
Потребляемая мощность		89 Вт (1,0 Вт в режиме ожидания) (Метод IEC60107)	
Вес	Только дисплей	7,4 кг	
	Дисплей с подставкой	10,4 кг	
Рабочая температура		От 0°C до + 40°C	

- В связи с постоянным совершенствованием продукции фирма SHARP оставляет за собой право внесения изменений в дизайн и технические характеристики без предварительного уведомления. Указанные технические характеристики являются номинальными значениями выпускаемых аппаратов. Характеристики отдельных аппаратов могут несколько отличаться от этих величин.

ПРИМЕЧАНИЕ

- Чертежи в масштабе приведены на внутренней стороне задней крышки.

ПРИМЕЧАНИЕ

Единица измерения: мм

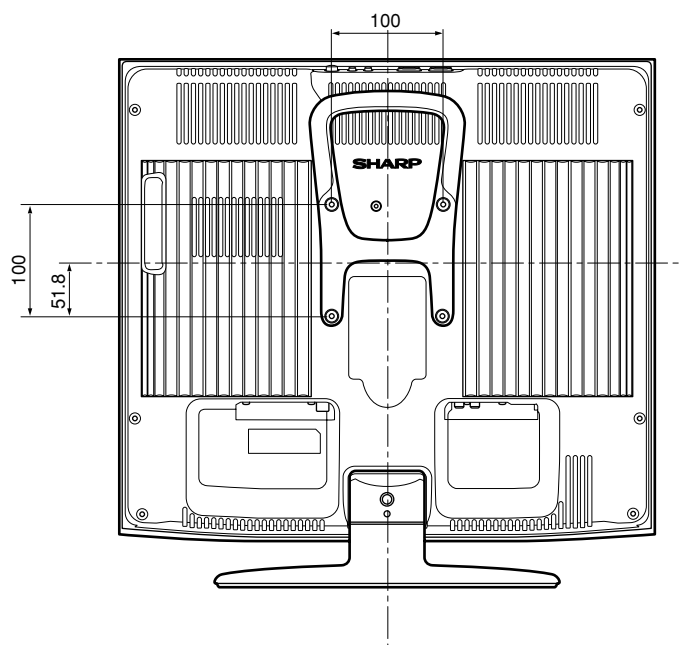
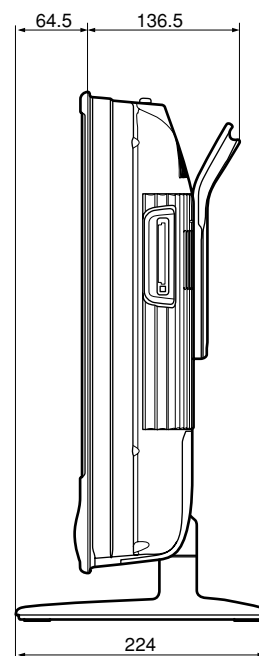
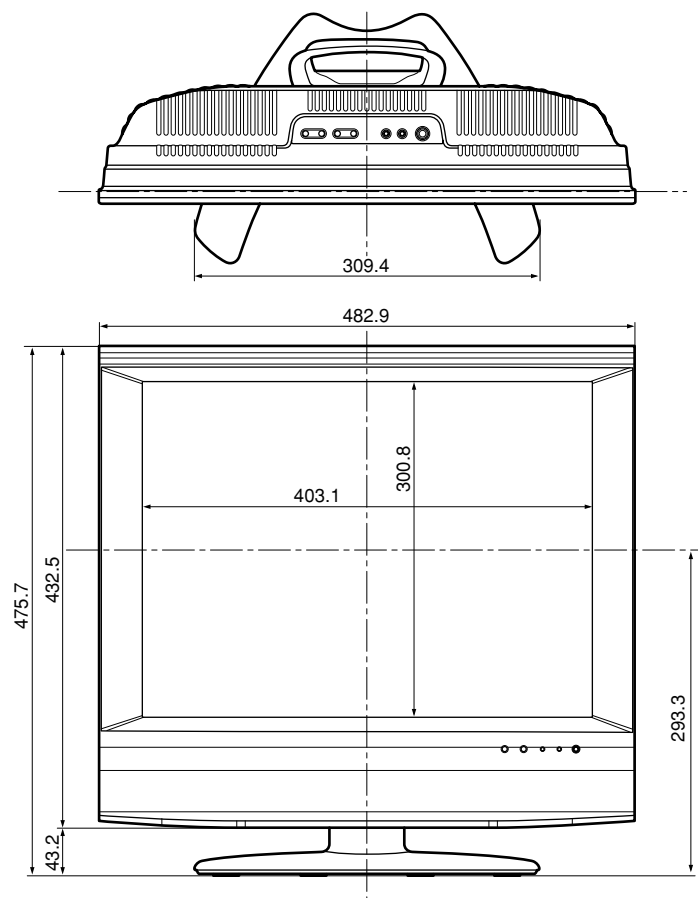

SHARP®

SHARP CORPORATION



Напечатано на экологически чистой бумаге



Напечатано в Таиланде
J3Y70701B
06P5-TH-NO