

# Tefal<sup>®</sup>

## AQUASPEED

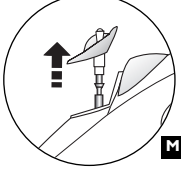

D  
F  
NL  
E  
P  
I  
DK  
S  
N  
FIN  
GR  
H  
PL  
CZ  
SK  
SLO  
SR  
HR  
RO  
BG  
TR  
UA  
RU

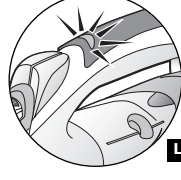
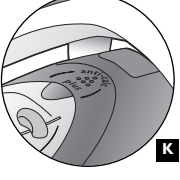
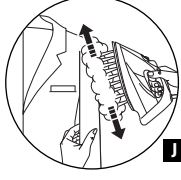
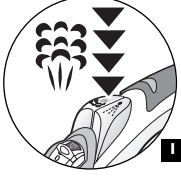
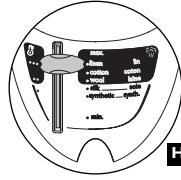
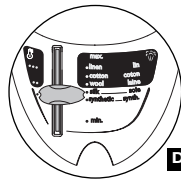
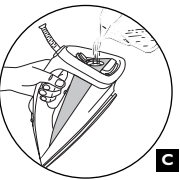
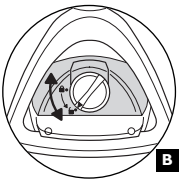
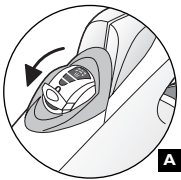
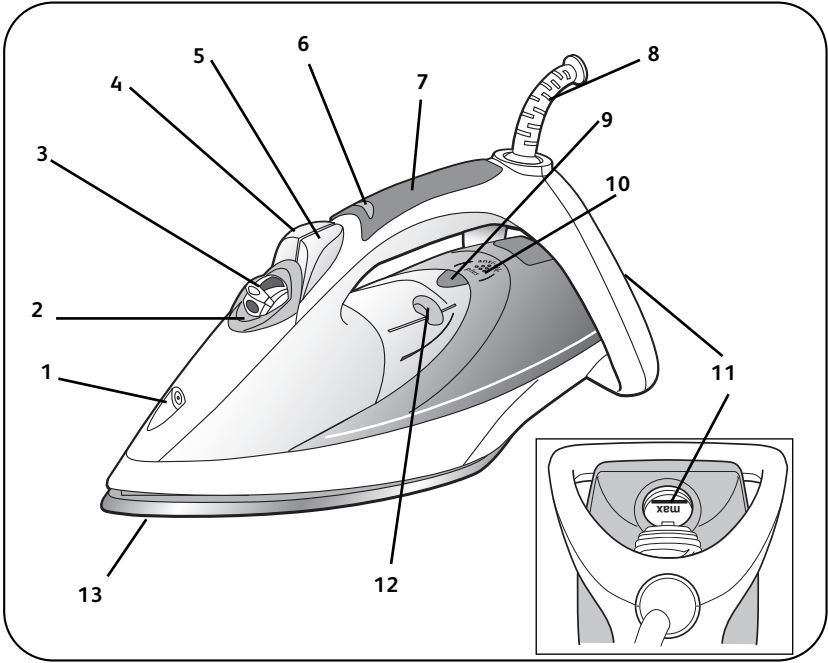

## I- ОПИСАНИЕ ПРИБОРА

- |   |  |
|---|--|
| 1. Пульверизатор  | 8. Шнур питания  |
| 2. Противоизвестковый стержень  | 9. Сигнальная лампочка термостата<br>Выключается при достижении нужной температуры |
| 3. Регулятор подачи пара  | 10. Встроенная система против накипи<br>(в зависимости от модели)                  |
| 4. Кнопка подачи парового удара   | 11. Отверстие для заполнения резервуара  |
| 5. Кнопка пульверизатора  | 12. Ручка управления термостата<br>Для выбора температуры глажения                 |
| 6. Сигнальная лампочка автоматического отключения (в зависимости от модели) | 13. Подошва  |
| 7. Комфортная ручка<br>(в зависимости от модели)                            |  |

**Внимание! Перед включением утюга снимите все этикетки с подошвы (в зависимости от модели).**

### Внимание!

*Перед первым использованием утюга с подачей пара рекомендуется включить утюг в горизонтальном положении на несколько минут, не гладя белье. В этом же положении нажмите несколько раз на кнопку подачи парового удара.*

*В начале использования может появиться небольшой дым и не причиняющий никакого вреда запах. Это явление совершенно безопасно для работы утюга и быстро исчезнет.*

## 2- ГЛАЖЕНИЕ С ПАРОМ



### Какую воду использовать?

Ваш прибор изготовлен для работы с водопроводной водой. Тем не менее, для удаления накипи необходимо регулярно проводить самоочистку камеры парообразования. В случае очень жесткой воды (сведения можно получить в мэрии или в Управлении водоснабжения) можно смешивать водопроводную и покупную деминерализованную воду в следующих пропорциях:  
- 50% водопроводной воды, - 50% деминерализованной воды.



### Какую воду нельзя использовать?

Во время испарения тепло способствует концентрации содержащихся в воде веществ. Некоторые виды воды содержат органические отходы и минеральные соли, которые могут вызвать появление брызг, коричневых потеков или преждевременного износа прибора. К таким видам воды относятся деминерализованная вода, вода из сушилки для белья, ароматизированная или смягченная вода, вода из радиаторов или кондиционеров, дистиллированная и дождевая вода.

### Заполните резервуар

- Перед заполнением резервуара отключите утюг.
- Установите кнопку подачи пара в положение БЕЗ ПАРА (А).
- Возьмите утюг в руку и наклоните его острым концом подошвы вниз.
- Чтобы открыть пробку резервуара, поворачивайте ее против часовой стрелки (до тех пор, пока стрелка на пробке не укажет на отметку “замок открыт”) (В). При этом пробка поднимается автоматически.
- Заполните резервуар до отметки “МАКС.” (С).
- Закройте пробку резервуара (поворачивайте ее, пока стрелка на пробке не укажет на отметку “замок закрыт”) (В).

### Отрегулируйте температуру

- Установите ручку управления термостата (D) в соответствии с приведенной ниже таблицей.
- Сигнальная лампочка загорается. Она погаснет, как только подошва достаточно нагреется (Е).

### Отрегулируйте подачу пара

- Чтобы избежать протекания воды на белье :
- При глажении шелка или синтетики отключайте подачу пара.
- При глажении шерсти устанавливайте подачу пара на минимум.

**Какую температуру и уровень подачи пара выбрать?**

ВИД ТКАНИ	ПОЛОЖЕНИЕ РЕГУЛЯТОРА ТЕРМОСТАТА	ПОЛОЖЕНИЕ РЕГУЛЯТОРА ПОДАЧИ ПАРА
ЛЕН ХЛОПОК	МАКС. ● ● ●	
ШЕРСТЬ	● ●	
ШЕЛК СИНТЕТИКА Полиэстер, ацетат, акрил, полиамид	● ●	0

= ЗОНА ПОДАЧИ ПАРА

**Практический совет:****Различные ткани и температура глажения:**

- Утюг нагревается быстро: начинайте глажение с тканей, которые требуют более низкой температуры, а затем перейдите к белью, которое следует гладить при более высокой температуре;
- Если Вы понизили температуру, перед тем, как продолжать гладить, дождитесь, чтобы загорелась сигнальная лампочка.
- При глажении белья, сшитого из различных тканей, устанавливайте температуру в расчете на самую нежную ткань.

**Увлажнение белья (пульверизатор)**

- При глажении (с паром или без пара) несколько раз последовательно нажмите на кнопку пульверизатора, чтобы увлажнить белье (F) и разгладить самые жесткие складки.
- Перед тем как использовать пульверизатор, убедитесь, что резервуар заполнен водой.

**Получение сильного пара**

- Время от времени нажимайте на кнопку подачи парового удара (G).
- Интервал между двумя нажатиями должен быть не меньше нескольких секунд.

**Вертикальное отпаривание**

- Повесьте одежду на вешалку и держите ее одной рукой. Температура пара очень высокая, поэтому одежду нельзя отпаривать на себе.
- Установите ручку управления термостата в положение "МАКС." (H).
- Выполните несколько последовательных коротких нажатий на кнопку подачи парового удара () (I) и ведите утюгом сверху вниз. См. рисунок (J).
- Держите утюг на расстоянии нескольких сантиметров от белья, чтобы не сжечь нежные ткани.

**Встроенная система против накипи (в зависимости от модели)**

- Ваш утюг оснащен встроенной системой против накипи (K).
- Эта система обеспечивает :
- более качественное глажение с подачей постоянного пара,
- увеличение срока службы Вашего прибора.

**Автоматическое отключение в целях безопасности (в зависимости от модели)**

- Электронная система отключает подачу электропитания и сигнальная лампочка автоматического отключения мигает, если утюг находится без движения более 8 минут в вертикальном положении (неподвижно стоит на пятеопоре) или более 30 секунд в горизонтальном положении (стоит на подошве) (L).
- Чтобы вновь включить утюг, достаточно слегка встряхнуть его, пока сигнальная лампочка не перестанет мигать.

**Примечание.** Когда система защиты работает, сигнальная лампочка термостата не горит - это совершенно нормально.

**Противокапельная система (в зависимости от модели)**

- Когда температура утюга недостаточна для образования пара, подача воды прекращается автоматически, чтобы вода из подошва не протекала на белье.
- При первом использовании подождите 2 минуты, прежде чем включить подачу пара.

**3- ГЛАЖЕНИЕ БЕЗ ПАРА**

- Отрегулируйте температуру в зависимости от типа ткани.
- Установите кнопку подачи пара в положение БЕЗ ПАРА (см. рисунок A).
- Как только сигнальная лампочка погаснет, можно начинать гладить.

## 4- УХОД И ОЧИСТКА

**ВНИМАНИЕ!** Перед очисткой выключите утюг и дайте ему остыть.

### ОЧИСТКА ПРОТИВОИЗВЕСТКОВОГО СТЕРЖНЯ (один раз в месяц):

- Выключите утюг и опорожните резервуар.
- Чтобы вынуть противоизвестковый стержень, потяните его вверх за имеющиеся с каждой стороны скобки (М).

### НИКОГДА НЕ ДОТРАГИВАЙТЕСЬ ДО КОНЦА СТЕРЖНЯ.

- Поместите противоизвестковый стержень на 4 часа в стакан с белым спиртовым уксусом или натуральным лимонным соком (N).
- Промойте стержень под краном.
- Установите его на место.

### БЕЗ ПРОТИВОИЗВЕСТКОВОГО СТЕРЖНЯ УТЮГ НЕ РАБОТАЕТ.

### ВЫПОЛНИТЕ САМООЧИСККУ:

**Для увеличения срока службы утюга выполняйте самоочистку один раз в месяц.**

- Заполните резервуар, поставьте утюг вертикально на пятую-опору и дайте ему нагреться (ручка термостата установлена на максимум).
- Когда сигнальная лампочка погаснет, выключите утюг и держите его над раковиной.
- Снимите противоизвестковый стержень.
- Слегка встряхивайте утюг над раковиной в горизонтальном положении, пока вода (с загрязнениями) не вытечет через подошву.
- После этого установите противоизвестковый стержень на место.
- Поставьте утюг на пятую-опору и включите его на две минуты, чтобы высушить подошву.
- Выключите утюг и протрите еще теплую подошву мягкой тряпкой.

**Практический совет:** Самоочистка препятствует отложению накипи.

### ОЧИСТКА ПОДОШВЫ

- Очистите еще теплую подошву, протерев ее увлажненной неметаллической губкой.

## 5- ХРАНЕНИЕ УТЮГА

- Выключите утюг и дайте подошве остыть. Опорожните резервуар и установите регулятор в положение БЕЗ ПАРА. Не страшно, если немного воды останется в резервуаре.
- Намотайте шнур питания на дугу, расположенную сзади утюга. Поставьте утюг на пятую-опору.

## 6- ДЛЯ ВАШЕЙ БЕЗОПАСНОСТИ

- Данный прибор отвечает действующим техническим правилам и стандартам безопасности (по электромагнитной совместимости, низкому напряжению, защите окружающей среды).
- Прибор не предназначен для использования детьми или иными лицами без присмотра или помощи, если их физическое или умственное состояние не позволяет безопасно пользоваться прибором. Следует наблюдать за детьми и не позволять им играть с прибором.
- Внимание! Напряжение вашей электросети должно соответствовать напряжению утюга (220-240 В). Неправильное подключение может вызвать непоправимый ущерб и привести к аннулированию гарантии.
- Этот утюг обязательно должен включаться в розетку с заземлением. В случае использования удлинителя убедитесь, что он биполярного типа (10 А) с проводником заземления.
- В случае повреждения электрошнура немедленно замените его в уполномоченном сервисном центре во избежание любого риска.
- Запрещается пользоваться прибором после его падения, при явных внешних признаках повреждения или при ненормальной работе. Никогда не разбирайте прибор: сдайте его в авторизованный сервис-центр во избежание опасности.
- Никогда не погружайте утюг в воду!
- Не отключайте прибор от сети за шнур питания. Всегда отключайте прибор от сети: перед заполнением или промывкой емкости, перед чисткой, после каждого использования.
- Не оставляйте без присмотра прибор, подключенный к сети, а также пока он не остыл в течение примерно 1 часа.
- Подошва утюга может нагреваться до высокой температуры: Не трогайте ее пальцами ; Дайте утюгу охладиться, перед тем как убрать его. Прибор выделяет пар, который может обжечь, в особенности при глажении на углу гладильной доски. Никогда не направляйте струю пара на людей или животных.
- Ставьте утюг на устойчивую поверхность. При установке утюга на подставку убедитесь, что она стоит на устойчивой поверхности.
- Прибор предназначен исключительно для домашнего пользования. Фирма снимает с себя ответственность и прекращает действие гарантии за неправильное использование прибора или за пользование им не в соответствии с инструкцией.

## 7- ВОЗМОЖНЫЕ НЕПОЛАДКИ



### Неполадки

- Вода подтекает через отверстия в подошве.

### Возможные причины

- Выбранная температура недостаточна для образования пара.
- Утюг недостаточно нагрет для отпаривания.
- Вы слишком часто нажимаете на кнопку подачи парового удара.
- Слишком сильная подача пара.
- Утюг хранится в горизонтальном положении, резервуар не был опорожнен, а регулятор не был установлен в положение БЕЗ ПАРА.
- Использование химических продуктов для удаления накипи.
- Использование неразбавленной деионизированной воды.
- Волокна тканей забиваются в отверстия подошвы и обугливаются.

- Коричневые потеки из подошвы пачкают белье.

- Не добавляйте в резервуар никаких средств для удаления накипи.
- Выполните самоочистку и используйте водопроводную воду.
- Выполните самоочистку.
- Очистите подошву влажной неметаллической губкой. Время от времени очищайте отверстия подошвы.

- Грязная или коричневая подошва пачкает белье.

- Очистите подошву, как указано выше. Отрегулируйте термостат в соответствии с таблицей температур.
- Очистите подошву, как указано выше. Добавляйте крахмал с изнаночной стороны.

- Незначительное количество или отсутствие пара.

- Заполните его.
- Очистите противозастывковый стержень
- Очистите противозастывковый стержень и выполните самоочистку.
- Выполните самоочистку.

- В зависимости от модели.

- Подождите когда подошва нагреется до необходимой температуры.

- Подошва поцарапана или повреждена.

- Утюг стоял в горизонтальном положении на металлической подставке.

- Вода вытекает из отверстия резервуара.

- Убедитесь, что пробка резервуара закрыта и находится в положении "замок закрыт".

- При заполнении резервуара образуется пар.

- Убедитесь, что регулятор подачи пара находится в положении БЕЗ ПАРА.

**При любых других возможных неполадках обращайтесь в авторизованный сервисный центр для проверки утюга.**

Электрические утюги с пароувлажнением Tefal/CALOR модели FV51xx  
Изготовлено во Франции для компании "Группа СЕБ", Франция  
(Groupe SEB, Chemin du Petit Bois Les 4 M - BP 172 69132 Ecully Cedex France)  
Официальный представитель в России - ЗАО "Группа СЕБ Восток"  
119180, Москва, Старомонетный пер., 14 стр.2, тел. 967-32-32

Информация о сертификации:

- Сертификат соответствия № РОСС FR.АЯ46.В18829
- Срок действия с 03.03.2005 по 02.03.2008
- Выдан ОС "РОСТЕСТ Москва"
- Соответствует требованиям ГОСТ Р МЭК 335-2-3-95  
ГОСТ Р 51318.14.1-99  
ГОСТ Р 51318.14.2-99  
ГОСТ Р 51317.3.2-99,  
ГОСТ Р 51317.3.3-99

Срок службы изделия 2 года с даты продажи.



**АЯ46**