

SAMSUNG



DVD ПРОИГРЫВАТЕЛЬ

DVD-P360K

DVD-P361K

DVD-P365KD

DVD-P366KD



www.samsung.com/ru

Меры предосторожности

1. Установка

- * Проверьте, соответствует ли напряжение сети, указанное в паспортной табличке на задней панели плеера, напряжению сети.
- * Установите плеер так, чтобы обеспечить вокруг него свободное пространство (7-10 см). Не закрывайте вентиляционные отверстия плеера, чтобы воздух мог свободно циркулировать.
- * Не задвигайте лоток для диска рукой.
- * Не ставьте плеер и другие устройства друг на друга.
- * Перед перемещением плеера не забудьте выключить его и подсоединенные к нему внешние устройства.
- * Прежде, чем подсоединять к плееру внешние устройства, убедитесь в том, что они выключены.
- * После пользования плеером, не забудьте вынуть из него диск и выключите плеер, особенно если не собираетесь пользоваться им в течение длительного времени.

2. В целях вашей безопасности

- * В этом устройстве используется лазер. Использование настроек и регулировок, либо выполнение процедур, не предусмотренных данной инструкцией, может привести к опасному облучению лазером.
- * Не снимайте кожух проигрывателя и не пытайтесь починить его самостоятельно. Обратитесь по поводу ремонта к квалифицированным специалистам.

3. Предупреждения

- * Проигрыватель не предназначен для коммерческого использования, только для домашнего применения. Используйте этот проигрыватель только в быту.
- * Не ставьте на проигрыватель сосуды с водой и не кладите мелкие металлические предметы.
- * Внешние воздействия, такие, как разряд молнии или статическое электричество, могут нарушить нормальную работу проигрывателя. Если это произойдет, выключите проигрыватель и включите его снова с помощью кнопки POWER (Питание), либо отсоедините проигрыватель от сетевой розетки и затем вновь подсоедините его. После этого он будет работать нормально.
- * Если из-за резкого перепада температур внутри плеера образуется влага, плеер может перестать нормально работать. Если это произойдет, подержите плеер при комнатной температуре некоторое время, пока внутри

плеера не станет сухо, и плеер будет готов к работе.

4. Диски

- * Не используйте для чистки дисков спреи для виниловых пластинок, бензол, растворитель или иные летучие вещества-Вы можете повредить поверхность диска.
- * Не прикасайтесь к поверхности диска, с которой считывается сигнал. Держите диск за края, или за край и за отверстие в центре.
- * Аккуратно протирайте пыль с дисков; не протирайте диск круговыми движениями.

5. Защита окружающей среды

- * Используемые в этом устройстве батареи содержат вредные химические вещества, которые могут быть опасны для окружающей среды.
- * Поэтому, выбрасывая батареи, следует делать это в соответствии с вашими местными законами и нормами по охране окружающей среды..

На данный DVD-проигрыватель получена лицензия, в которой прописаны определённые интеллектуальные права третьих лиц. Указанная лицензия предоставляет право некоммерческого использования DVD-проигрывателя конечными покупателями, запрещая, в то же время коммерческое использование DVD-проигрывателя. Указанная лицензия распространяет своё действие только на DVD-P360K /DVD-P365K и не распространяет своё действие на другие продукты или процессы, соответствующие стандартам ISO/IEC 11172-3 или ISO/IEC 13818-3 используемые или проданные с DVD-проигрывателем. Действие лицензии покрывает использование этого проигрывателя исключительно для кодирования и/или декодирования звуковых файлов, соответствующих стандартам ISO/IEC 11172-3 или ISO/IEC 13818-3. Действие лицензии не распространяется ни на какие особенности или функции не соответствующие стандартам ISO/IEC 11172-3 или ISO/IEC 13818-3.

ИСПОЛЬЗОВАНИЕ НАСТРОЕК И РЕГУЛИРОВОК, ЛИБО ВЫПОЛНЕНИЕ ПРОЦЕДУР, НЕ ПРЕДУСМОТРЕННЫХ ДАННОЙ ИНСТРУКЦИЕЙ МОЖЕТ ПРИВЕСТИ К ОПАСНОМУ ОБЛУЧЕНИЮ ЛАЗЕРОМ.

Перед началом использования проигрывателя

Принадлежности



Пульт дистанционного управления



Батареи для пульта дистанционного управления (размера AAA)

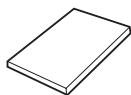

Инструкция для пользователя



Кабель для Видео/Аудио сигналов



диска (DVD-P365KD & DVD-P366KD)

Установка батарей в пульт дистанционного управления

1. Откройте крышку отсека для батарей, расположенную на задней стороне пульта.
2. Установите две батареи размера AAA. Убедитесь в том, что вы установили батареи в правильной полярности (+ и -).
3. Установите на место крышку отсека для батарей.

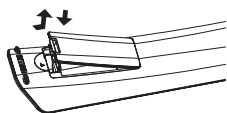

Если пульт дистанционного управления не работает надлежащим образом

- Проверьте полярность + и - батарей.
- Проверьте, не разрядились ли батареи в процессе эксплуатации.
- Проверьте, не заблокирован ли приемник сигналов дистанционного управления каким-либо препятствием.
- Проверьте, не включен ли в помещении люминесцентный источник света.

Содержание

Меры предосторожности	2
Перед началом использования проигрывателя	3
Настройка и установка	
Особенности проигрывателя	4
Типы и характеристики дисков	5
Описание	6
Знакомство с пультом дистанционного управления	8
Соединения	
Выбор способа подключения	9
Основные функции	
Воспроизведение диска	15
Использование функций "Поиск" и "Пропуск"	16
Использование функции вывода на экран информации о диске	16
Использование меню диска и меню фильма	17
Меню функций	17
Повторное воспроизведение	17
Замедленное воспроизведение	18
Дополнительные функции	
Настройка формата изображения (EZ View)	18
Выбор языка звукового сопровождения	19
Выбор языка субтитров	19
Выбор желаемого ракурса изображения	20
Быстрый повтор воспроизведения/быстрый пропуск	20
Использование функции "Закладка"	20
Использование функции масштабирования изображения	21
Меню клипов для MP3/WMA/JPEG/MPEG4/ CD Audio	21
Выбор папки	21
Воспроизведение дисков MP3/WMA/CD Audio	22
Воспроизведение дисков MPEG4	22
Воспроизведение дисков с фотографиями	23
Функции Караоке	
Функции Караоке	24
Использование меню "Настройка"	
Использование меню "Настройка"	25
Настройка языка	25
Настройка параметров звука	26
Настройка параметров изображения	27
Настройка уровня родительского контроля	28
Справочные данные	
Обновление встроенного ПО	30
Руководство по устранению проблем	31
Технические характеристики	32

Настройка и установка

Особенности проигрывателя

Великолепный звук

Технология Dolby Digital, разработанная фирмой Dolby Labs, обеспечивает кристально-чистое воспроизведение звука.

Изображение

Используется технология компрессии изображения MPEG2. Вы можете просматривать изображение как в стандартном, так и в широкоэкранный формате (16:9)

Замедленное воспроизведение

Важный эпизод можно просмотреть в режиме замедленного воспроизведения.

Функция родительского контроля (DVD)

Функция Parental Control (Родительский контроль) позволяет установить нужный уровень родительского контроля с тем, чтобы предохранить детей от просмотра неподходящих для них фильмов, например, содержащих сцены насилия, фильмов "для взрослых" и т.п.

Различные функции экранного меню

Во время просмотра кинофильмов вы можете выбирать различные языки (звукового сопровождения /субтитров) и ракурсы изображения.

Прогрессивное сканирование

Прогрессивное сканирование обеспечивает улучшенное качество изображения с помощью удвоения линий сканирования стандартного чересстрочного изображения.

Подстройка формата экрана (DVD)

С помощью функции Easy View можно настроить изображение в соответствии с размерами экрана телевизора (16:9 или 4:3).

Просмотр цифровых фотоснимков (JPEG)

Вы можете просматривать цифровые фотоснимки на экране телевизора.

Повтор

Вы можете повторить песню или фильм простым нажатием кнопки REPEAT (повтор).

MP3/WMA

Данный проигрыватель способен воспроизводить диски с файлами в формате MP3/WMA.

Быстрый повтор воспроизведения (DVD)

Данная функция используется для повторного воспроизведения последних 10 секунд текущей записи.

Быстрый пропуск (DVD)

Данная функция позволяет во время воспроизведения сразу перейти на 10 секунд вперед.

MPEG4

Данное изделие может воспроизводить файлы AVI, записанные в формате MPEG4.

ПРИМЕЧАНИЕ

- Типы дисков, которые нельзя воспроизводить на данном проигрывателе.
 - DVD-ROM
 - DVD-RAM
 - CD-ROM
 - CDV
 - CDI
 - CVD
- Super Audio CD (кроме слоя CD)
- Диски CDG воспроизводят только аудио без графики.
- Диски, возможность воспроизведения которых зависит от условий записи.
 - DVD-R, +R
 - CD-RW
 - DVD+RW, -RW
- В некоторых случаях воспроизведение дисков CD-R, CD-RW и DVD-R будет невозможно из-за неподдерживаемого типа носителя или способа записи.

ЗАЩИТА ОТ КОПИРОВАНИЯ

Многие DVD-диски имеют защиту от копирования. Вследствие этого, вы должны напрямую соединить выход DVD-проигрывателя с телевизором, а не подключать проигрыватель через видеомагнитофон. Если вы подсоединитесь к телевизору через видеомагнитофон, это приведет к искажению изображения, воспроизводимого с защищенных от копирования дисков.



В этом изделии использована технология защиты от копирования, основанная на методах, защищенных несколькими патентами США и другими правами на интеллектуальную собственность, которыми владеют фирма Macrovision Corporation и другие владельцы авторских прав. Разрешение на использование этой технологии защиты от копирования должно быть получено у Macrovision Corporation и она предназначена только для применения в бытовой аппаратуре и другой аппаратуре для просмотра ограниченной аудиторией, если у Macrovision Corporation не получено разрешение на ее использование в других целях. Копирование технологии и разборка изделия запрещены.

ПРОГРЕССИВНАЯ РАЗВЕРТКА (525p/625p)

Потребителям необходимо иметь в виду, что не все телевизоры стандарта ТВЧ (Телевидения высокой четкости) полностью совместимы с этим изделием и вследствие этого на изображении могут возникать паразитные узоры. При возникновении проблем с изображением в случае подачи на телевизор видеосигнала с прогрессивной разверткой с 525 или 625 строками, пользователю рекомендуется переключить соединение на выход видеосигнала "стандартной четкости". Если у вас возникнут вопросы по поводу совместимости телевизора, работающего с видеосигналом формата 525p и 625p., с этой моделью DVD-проигрывателя, пожалуйста, обращайтесь в наш "Центр поддержки потребителей."

Типы и характеристики дисков

Этот DVD-проигрыватель может воспроизводить диски следующих типов, имеющие соответствующие логотипы:

Типы дисков (логотипы)	Тип записи	Размер диска	Макс. время воспроизведения	Характеристики
DVD 	Аудио + Видео	12 см.	Односторонний 240 мин. Двухсторонний 480 мин.	<ul style="list-style-type: none"> - DVD-диск обеспечивает великолепные изображение и звук благодаря использованию системы Dolby Digital и технологии компрессии MPEG2. - Через экранное меню можно легко настроить различные параметры воспроизведения изображения и звука.
		8 см.	Односторонний 80 мин. Двухсторонний 160 мин.	
VIDEO-CD 	Аудио + Видео	12 см.	74 мин.	<ul style="list-style-type: none"> - Звук такого же качества, как на компакт диске, изображение такого же качества, как на кассетах типа VHS за счет использования технологии компрессии MPEG1.
		8 см.	20 мин.	
AUDIO-CD 	Аудио	12 см.	74 мин.	<ul style="list-style-type: none"> - На старые долгоиграющие пластинки записывался аналоговый сигнал с большим уровнем искажений. На компакт диски аудио сигнал записывается в цифровом виде с лучшим качеством и с меньшими искажениями, при этом качество сигнала не ухудшается с течением времени.
		8 см.	20 мин.	

МАРКИРОВКА НА ДИСКАХ

	Код региона, в котором возможно воспроизведение диска.
PAL	PAL-система телевизионного вещания в Великобритании, Франции, Германии и т.д.
	Диск системы Dolby Digital
STEREO	Диск со стерео сигналом
DIGITAL SOUND	Диск с цифровым аудио сигналом
	Диск системы DTS (Digital Theater System)
	Диск с файлами MP3

Код региона, в котором возможно воспроизведение

Как в DVD-проигрывателе, так и в DVD-дисках используется специальное региональное кодирование. Чтобы диск можно было воспроизвести, эти региональные коды должны совпадать. Если коды не совпадают, диск не будет воспроизводиться.

Региональный код данного проигрывателя указан на его задней панели.

Сертификация DivX

DivX, DivX Certified и соответствующие логотипы являются товарными знаками компании DivXNetworks, Inc и используются по лицензии.



Одновременно можно устанавливать только один DVD-диск. При установке двух или более дисков воспроизведение невозможно. Это может привести к повреждению DVD-проигрывателя.

Описание

Описание - передняя панель

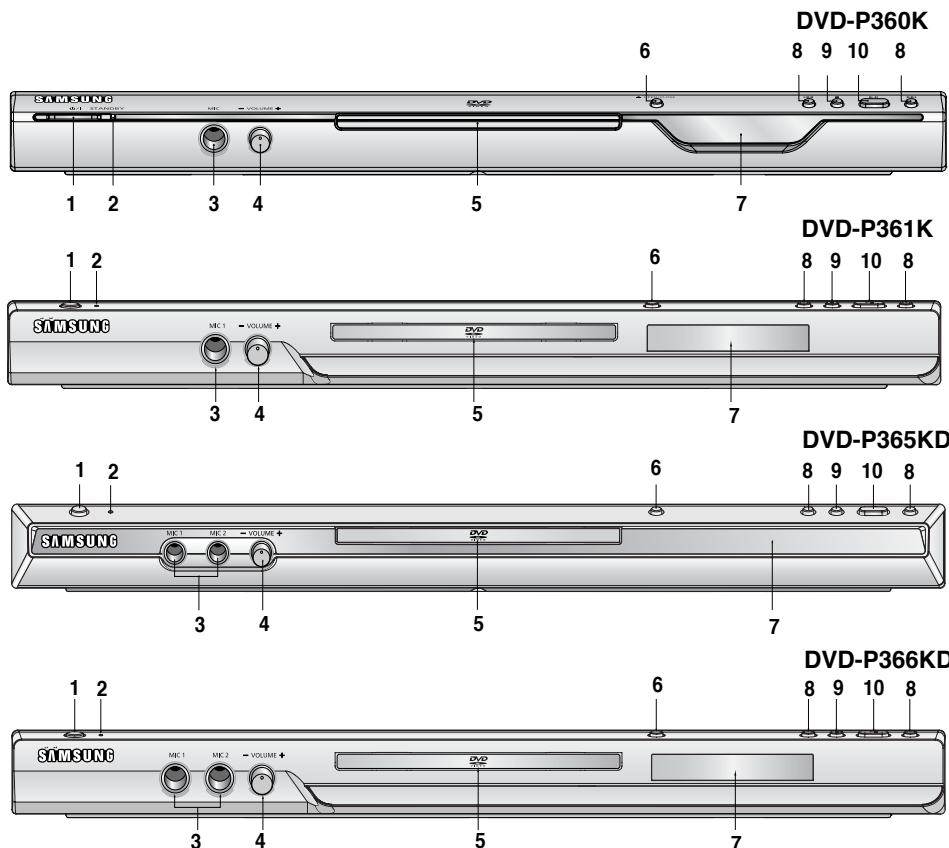

1. ГОТОВНОСТЬ/ВКЛ. (⏻/I)

При нажатии кнопки ГОТОВНОСТЬ/ВКЛ. цвет индикатора становится синим и проигрыватель включается.

2. ИНДИКАТОР ГОТОВНОСТИ

При первом включении проигрывателя в сеть загорается индикатор.

3. МИКРОФОН 1/2

Подсоедините микрофон для использования функции караоке.

4. ГРОМКОСТЬ МИКРОФОНА

Используйте для регулировки уровня громкости микрофона. Для использования необходимо нажать кнопку. Для регулировки уровня громкости поворачивайте ее вправо и влево.

5. ЛОТОК ДЛЯ ДИСКА

Поместите диск сюда.

6. OPEN/CLOSE (▲)

Нажимайте эту кнопку, чтобы открывать и закрывать лоток для диска

7. ДИСПЛЕЙ

Здесь расположены индикаторы режимов работы проигрывателя.

8. SKIP (◀◀ / ▶▶) (ПРОПУСК) / SEARCH (ПОИСК)

Позволяет выполнять поиск по содержанию диска вперед/назад. Используйте для пропуска главы, раздела или дорожки.

9. СТОП (■)

Останавливает воспроизведение диска

10. ВОСПРОИЗВЕДЕНИЕ/ПАУЗА (▶||)

Чтобы начать или приостановить воспроизведение диска.



Общее время воспроизведения/отображение различных сообщений, связанных с операциями, например PLAY, STOP, LOAD и т.д.

no dSC: отсутствует диск.

OPEn: открыт лоток для диска.

LOAD: проигрыватель загружает информацию с диска.

Описание - задняя панель



1. ГНЕЗДО СКАРТ

- Используйте для подсоединения к телевизору, снабженному входным разъемом СКАРТ.

2. ГНЕЗДО ЦИФРОВОГО АУДИОВЫХОДА

- Используйте волоконно-оптический кабель или коаксиальный кабель для цифрового сигнала, чтобы соединить это гнездо с совместимым ресивером, оснащенный декодером системы Dolby Digital.
- Также можно соединять его с аудио/видео усилителем, оснащенный декодером систем Dolby Digital или DTS.

3. ГНЕЗДА ВЫХОДА КОМПОНЕНТНОГО ВИДЕОСИГНАЛА

- Используйте эти гнезда если у вашего телевизора есть входные гнезда для компонентного видеосигнала. На эти гнезда выдаются сигналы Pr, Pb и Y.
- Если в меню НАСТР. ПОКАЗА для параметра Выход выбрано состояние П-СКАН, режим чересстрочной развертки, а также выход S-Video и СКАРТ-RGB не будут работать.

- Если в меню НАСТР. ПОКАЗА для параметра Выход выбрано состояние Ч-СКАН, режим прогрессивной развертки и выход не будут работать.

4. ГНЕЗДА АНАЛОГОВОГО АУДИОВЫХОДА

- Соединяйте с входными гнездами аудио сигнала вашего телевизора или аудио/видео ресивера.

5. ВЫХОДНОЕ ГНЕЗДО ВИДЕОСИГНАЛА

- Используйте видео кабель, чтобы соединить это гнездо с гнездом входного видеосигнала вашего телевизора.
- В меню НАСТР. ПОКАЗА для параметра Выход должно быть выбрано состояние Ч-СКАН.

6. ГНЕЗДО ВЫХОДА S-VIDEO

- при помощи кабеля S-Video, соедините это гнездо с входным разъемом S-Video вашего телевизора для получения изображения более высокого качества.
- В меню настроек необходимо выбрать видеовыход S-Video).

Важные замечания

- Обратитесь к руководству пользователя вашего телевизора, чтобы выяснить, поддерживает ли ваш телевизор прогрессивную развертку. Если прогрессивная развертка поддерживается, то следуйте инструкциям в руководстве пользователя по включению режима прогрессивной развертки через систему меню телевизора.
- Если в меню НАСТР. ПОКАЗА для параметра Выход выбрано состояние П-СКАН, выходы S-Video и СКАРТ-RGB не будут работать.
- Дополнительные сведения о работе с меню настроек приведены на стр. 27-28.

Знакомство с пультом дистанционного управления

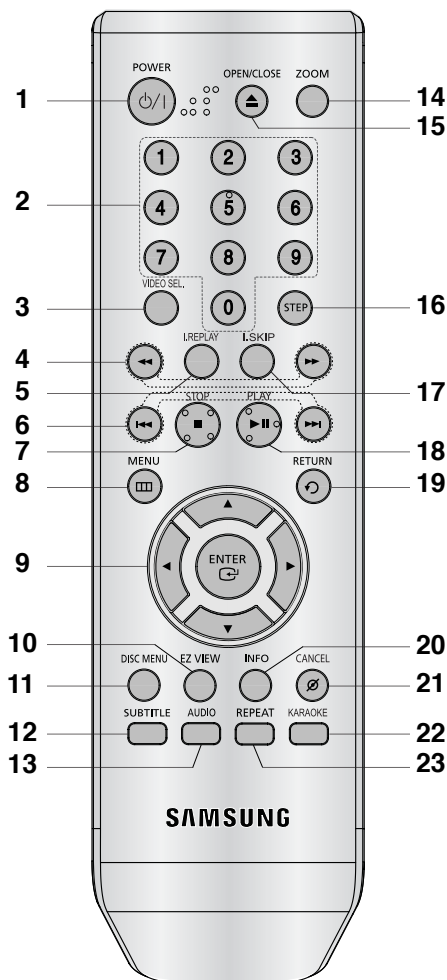

1. **Кнопка ВКЛЮЧЕНИЯ DVD проигрывателя**
Включает или выключает питание..
2. **ЦИФРОВЫЕ КНОПКИ**
3. **Кнопка VIDEO SEL.**
Используется для выбора формата выходного видеосигнала.
4. **Кнопки SEARCH (ПОИСК) (◀◀ / ▶▶)**
Позволяют осуществлять поиск на диске вперед/назад.
5. **Кнопка INSTANT REPLAY (Быстрый повтор)**
Данная функция используется для повторного воспроизведения последних 10 секунд текущей записи.

6. **Кнопки SKIP (ПРОПУСК) (◀◀ / ▶▶)**
Используйте их также для пропуска фильма, части или дорожки.
7. **Кнопка СТОП (■)**
8. **Кнопка MENU**
Выводит на экран меню DVD-проигрывателя.
9. **Кнопки НАПРАВЛЕНИЕ/▲▼◀▶**
Эти кнопки функционируют как переключатель
10. **Кнопка EZ VIEW**
Форматное соотношение изображения можно легко настроить в соответствии с размерами экрана телевизора (16:9 или 4:3).
11. **Кнопка DISC MENU (Меню диска)**
Выводит меню диска.
12. **Кнопка SUBTITLE (СУБТИТРЫ)**
13. **Кнопка AUDIO (ЗВУКОВОЕ СОПРОВОЖДЕНИЕ)**
Используйте эту кнопку для доступа к различным режимам звукового сопровождения на диске.
14. **Кнопка ZOOM (МАСШТАБИРОВАНИЕ ИЗОБРАЖЕНИЯ)**
Увеличивает изображение при просмотре диска DVD.
15. **Кнопка OPEN/CLOSE (ОТКРЫТЬ/ЗАКРЫТЬ) (▲)**
Открывает и закрывает отсек диска.
16. **Кнопка STEP (ШАГ)**
При последовательных нажатиях, изображение воспроизводится кадр за кадром.
17. **Кнопка INSTANT SKIP (Быстрый пропуск)**
Данная функция позволяет во время воспроизведения сразу перейти на 10 секунд вперед.
18. **Кнопка ВОСПРОИЗВЕДЕНИЕ/ПАУЗА (▶▶)**
Служит для начала или приостановки воспроизведения диска
19. **Кнопка RETURN (ВОЗВРАТ)**
Возвращает к предыдущему меню.
20. **Кнопка INFO**
Показывает текущий режим.
21. **Кнопка CANCEL**
Используйте для удаления с экрана меню или информации о диске.
22. **Кнопка KARAOKE**
Используйте для начала karaoke.
23. **Кнопка REPEAT (ПОВТОР)**
Позволяет вам повторно воспроизвести фильм, часть, дорожку или диск.

Соединения

Выбор способа подключения

Ниже представлены примеры подключений, которые обычно используются для подключения DVD-проигрывателя к телевизору и другим компонентам.

Перед подключением DVD-проигрывателя

- Перед подключением или отсоединением любых кабелей всегда выключайте DVD-проигрыватель, телевизор и другие компоненты.
- Дополнительные сведения о тех или иных компонентах см. в руководстве пользователя дополнительных компонентов (например, телевизора).

Подключение к ТВ (SCART)

- Подсоедините кабель SCART к выходу SCART (EXT), расположенному на задней панели DVD-проигрывателя, и входу SCART(IN) на телевизоре.
- Если на телевизоре отсутствует разъем SCART, можно выбрать один из указанных ниже способов подключения.

Подключение к ТВ (Композитный видеосигнал)

1

Подсоедините видео/аудио кабели к выходам VIDEO (желтый)/AUDIO (красный и белый) OUT на задней панели DVD-проигрывателя и входам VIDEO (желтый)/AUDIO (красный и белый) IN на телевизоре.

2

Включите DVD-проигрыватель и телевизор.

3

Нажимайте кнопку переключения входного сигнала на пульте дистанционного управления телевизором до тех пор, пока на экране телевизора не появится видеосигнал DVD-проигрывателя.

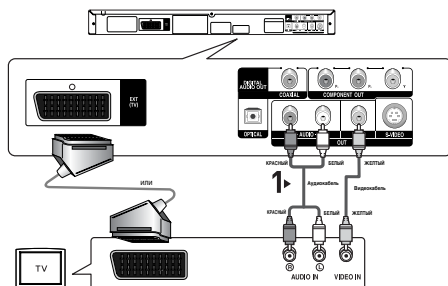

ПРИМЕЧАНИЕ

- Если аудиокабель находится вблизи кабеля питания, может возникнуть шум.
- При необходимости подключения усилителя см. раздел "Подключение усилителя". (См. стр. 13-14)
- Количество и расположение входов/выходов может отличаться в зависимости от телевизора. См. руководство пользователя телевизора.
- Если на телевизоре имеется один аудиовход, соедините его с выходом [AUDIO OUT][левый] (белый) DVD-проигрывателя.
- Не подключайте одновременно выход SCART и выход компонентного видеосигнала (Y, Pb, Pr), так как они могут создать взаимные помехи и ухудшить качество видеосигнала на обоих выходах.

Подключение к ТВ (S-Video)

- Подключение к телевизору с помощью кабеля S-Video.
- Получение высококачественных изображений. Для получения более четких изображений по сравнению с обычным режимом видеовыхода S-Video разделяет элемент изображения на черно-белые (Y) и цветные (C) сигналы. (Звуковые сигналы передаются через аудиовыход.)

1

С помощью кабеля S-Video (в комплект не входит) соедините выход **S-VIDEO OUT**, расположенный на задней панели DVD-проигрывателя с входом **S-VIDEO IN** на телевизоре.

2

С помощью аудиокабелей соедините выходы **AUDIO (красный и белый) OUT** на задней панели DVD-проигрывателя с входами **AUDIO (красным и белым) IN** на телевизоре. Включите DVD-проигрыватель и телевизор.

3

Нажимайте кнопку переключения входного сигнала на пульте дистанционного управления телевизором до тех пор, пока на экране телевизора не появится сигнал S-Video DVD-проигрывателя.

4

В меню Display Setup (Настройка дисплея) для параметра Video Output (Видеовыход) установите значение **S-Video**. (См. стр. 27-28)

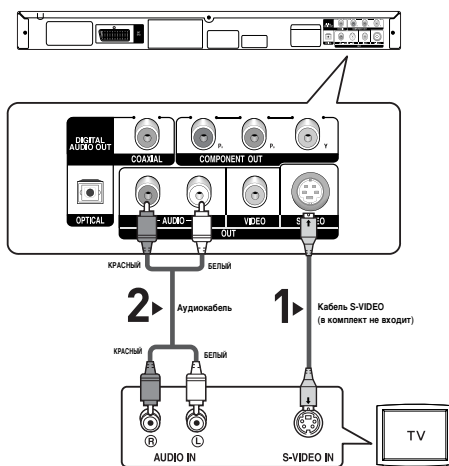

ПРИМЕЧАНИЕ

- При необходимости подключения усилителя см. раздел "Подключение усилителя". (См. стр. 13-14)
- Количество и расположение входов/выходов может отличаться в зависимости от телевизора. См. руководство пользователя телевизора.
- Не подключайте одновременно выход S-Video и выход компонентного видеосигнала (Y, Pb, Pr), так как они могут создать взаимные помехи и ухудшить качество видеосигнала на обоих выходах.

Подключение к ТВ (Чересстрочная развертка)

- Подключение к телевизору с помощью компонентных видеокабелей.
- Получение высококачественных изображений с точной цветопередачей.
Для получения четких и высококачественных изображений компонентный видеоинтерфейс разделяет элемент изображения на черно-белые (Y), голубые (P^B) и красные (P^R) сигналы. (Звуковые сигналы передаются через аудиовыход.)

1

С помощью видеокабелей (в комплект не входят) соедините выходы **COMPONENT VIDEO OUT**, расположенные на задней панели DVD-проигрывателя, с входами **COMPONENT IN** на телевизоре.

2

С помощью аудиокабелей соедините выходы **AUDIO (красный и белый) OUT** на задней панели DVD-проигрывателя с входами **AUDIO (красным и белым) IN** на телевизоре. Включите DVD-проигрыватель и телевизор.

3

Нажимайте кнопку переключения входного сигнала на пульте дистанционного управления телевизором до тех пор, пока на экране телевизора не появится сигнал Component DVD-проигрывателя.

4

В меню Display Setup (Настройка дисплея) для параметра Video Output (Видеовыход) установите значение **Компонент (Ч-СКАН)**. (См. стр. 27-28)

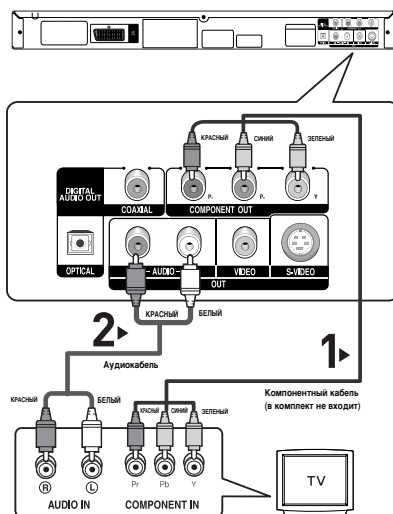

ПРИМЕЧАНИЕ

- При необходимости подключения усилителя см. раздел "Подключение усилителя". (См. стр. 13-14)
- Компонентный вход телевизора может быть промаркирован "R-Y, B-Y, Y" или "Cr, Cb, Y" вместо "P^R, P^B, Y" в зависимости от производителя. Количество и расположение входов/выходов может отличаться в зависимости от телевизора. См. руководство пользователя телевизора.

Подключение к ТВ (Прогрессивное сканирование)

1

С помощью видеокабелей (в комплект не входят) соедините выходы **COMPONENT VIDEO OUT**, расположенные на задней панели DVD-проигрывателя, с входами **COMPONENT IN** на телевизоре.

2

С помощью аудиокабелей соедините выходы **AUDIO (красный и белый) OUT** на задней панели DVD-проигрывателя с входами **AUDIO (красным и белым) IN** на телевизоре. Включите DVD-проигрыватель и телевизор.

3

Нажимайте кнопку переключения входного сигнала на пульте дистанционного управления телевизором до тех пор, пока на экране телевизора не появится сигнал Component DVD-проигрывателя.

4

В меню Display Setup (Настройка дисплея) для параметра Video Output (Видеовыход) установите значение **Компонент (П-СКАН)**. (См. стр. 27-28)

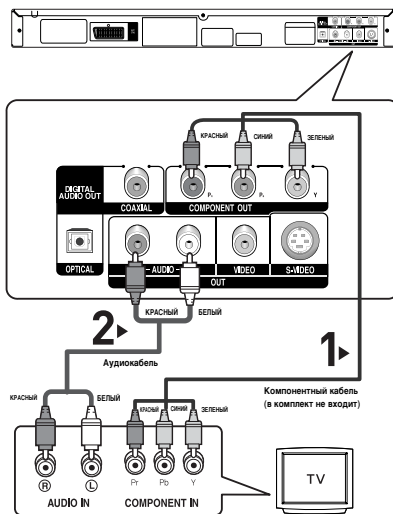

Прогрессивный видеовыход

- См. руководство пользователя телевизора, чтобы определить, поддерживает ли телевизор функцию прогрессивного сканирования. Если функция прогрессивного сканирования поддерживается, то при ее настройке в системе меню телевизора следуйте инструкциям руководства пользователя телевизора.
- В зависимости от типа телевизора способ подключения может отличаться от указанного выше.

ПРИМЕЧАНИЕ

- Что такое "Прогрессивное сканирование"? Прогрессивное сканирование обеспечивает вдвое большее число линий сканирования по сравнению с методом чересстрочного выхода. С помощью прогрессивного сканирования достигается более высокое качество и четкость изображения.

Подключение к аудиосистеме (двухканальный усилитель)

1

С помощью аудиокабеля соедините выходы **AUDIO** (красный и белый) **OUT**, расположенные на задней панели DVD-проигрывателя, с входами **AUDIO** (красный и белый) **IN** на усилителе.

2

С помощью кабелей видеосигнала соедините выходы **VIDEO**, **S-VIDEO** или **COMPONENT**, расположенные на задней панели DVD-проигрывателя, с входами **VIDEO**, **S-VIDEO**, **COMPONENT** на телевизоре как описано на стр. 9-12.

3

Включите DVD-проигрыватель, телевизор и усилитель.

4

Для воспроизведения звука с DVD-проигрывателя нажмите кнопку выбора входа усилителя для выбора внешнего входа. Информацию о настройке аудиовхода усилителя см. в руководстве пользователя усилителя.

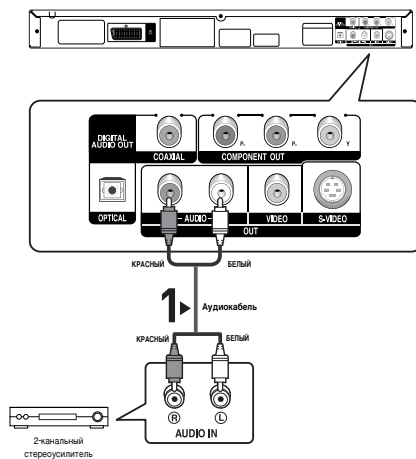

ПРИМЕЧАНИЕ

- При включении усилителя уменьшите уровень громкости. **Внезапный громкий звук может привести к повреждению динамиков и ухудшению слуха.**
- Выполните настройку аудио в экране меню в соответствии с характеристиками усилителя. (См. стр. 26-27)
- Расположение входов/выходов может отличаться в зависимости от типа усилителя. См. руководство пользователя усилителя.

Основные функции

Воспроизведение диска

Перед началом воспроизведения

- Включите телевизор и с помощью пульта дистанционного управления выберите правильный видеовход.
- Если подсоединена внешняя аудиосистема, включите ее и выберите источник входного аудиосигнала.

Когда Вы в первый раз нажмете кнопку включения питания DVD-проигрывателя (DVD Power) после подключения проигрывателя к сети переменного тока, на экран будет выведено меню, показанное на рисунке внизу. Если вы хотите выбрать определенный язык, нажмите соответствующую ему цифровую кнопку (это меню появится на экране только когда Вы включите проигрыватель в самый первый раз). Если не выбрать язык после первого включения питания, все значения меню настроек будут потеряны.

После выбора языка меню его можно изменить, нажав кнопку ►► на передней панели аппарата и удерживая ее нажатой в течение 5 секунд при отсутствии диска. После этого появится окно **SELECT MENU LANGUAGE**, в котором можно установить необходимый язык.



Воспроизведение

1. Нажмите на проигрывателе кнопку OPEN/CLOSE (открыть/закрыть). (▲) Гаснет индикатор режима готовности (STANDBY) и выдвигается лоток для диска.
2. Осторожно положите на лоток диск так, чтобы сторона диска с надписями была сверху.
3. Чтобы закрыть лоток для диска, нажмите кнопку ВОСПРОИЗВЕДЕНИЕ/ПАУЗА (►||) или кнопку OPEN/CLOSE (▲).
 - Когда воспроизведение диска остановлено, проигрыватель запоминает точку на диске, в которой он был остановлен, поэтому когда Вы вновь нажмете кнопку ВОСПРОИЗВЕДЕНИЕ/ПАУЗА (►||) воспроизведение возобновится с этой точки
4. **Остановка воспроизведения**
Нажмите кнопку СТОП (■) во время воспроизведения.

5. Извлечение диска

Нажмите кнопку OPEN/CLOSE (открыть/закрыть) (▲)

6. Пауза во время воспроизведения

Нажмите во время воспроизведения кнопку ВОСПРОИЗВЕДЕНИЕ/ПАУЗА (►||) или кнопку STEP (шаг) на пульте дистанционного управления.

- Изображение останавливается, звук пропадает.
- Чтобы возобновить воспроизведение, вновь нажмите кнопку ВОСПРОИЗВЕДЕНИЕ/ПАУЗА (►||).

7. Покадровое воспроизведение (За исключением дисков CD)

Нажмите кнопку **STEP** на пульте дистанционного управления.

- Каждый раз при нажатии кнопки будет отображаться новый кадр.
- В режиме покадрового воспроизведения звуковое сопровождение не слышно.
- Чтобы вернуться к нормальному воспроизведению, нажмите кнопку ВОСПРОИЗВЕДЕНИЕ/ПАУЗА (►||).
- Покадровое воспроизведение может производиться только в прямом направлении.)

8. Замедленное воспроизведение

Нажмите кнопку **SEARCH** (◀/►) для выбора скорости

- воспроизведения (1/8, 1/4 и 1/2 от нормальной скорости) в режиме PAUSE или STEP.
- Во время замедленного воспроизведения звуковое сопровождение не слышно.
- Чтобы вернуться к воспроизведению с нормальной скоростью, нажмите кнопку ВОСПРОИЗВЕДЕНИЕ/ПАУЗА (►||).

ПРИМЕЧАНИЕ

- Если проигрыватель остается в режиме "Стоп" более одной минуты без какого-либо вмешательства пользователя, активизируется хранитель экрана. Нажмите кнопку ВОСПРОИЗВЕДЕНИЕ/ПАУЗА (►||) для возобновления нормального воспроизведения.
- Приблизительно через 30 минут нахождения проигрывателя в режиме "Стоп" питание автоматически выключается (функция автоматического выключения питания).
- Если проигрыватель находится в режиме "Пауза" более 5 минут, он переходит в режим "Стоп".
- Когда при нажатии кнопки появляется пиктограмма ⓪ это означает, что данная кнопка не работает в этом режиме проигрывателя. Это означает, что данная кнопка не работает в этом режиме проигрывателя.

Использование функций “Поиск” и “Пропуск”

Во время воспроизведения Вы можете быстро найти нужное место в музыкальном произведении или фильме, а также воспользоваться функцией “Пропуск” для перехода к следующему музыкальному произведению.

Поиск нужного места в музыкальном произведении или фильме

Во время воспроизведения нажмите кнопку SEARCH (◀ или ▶) на пульте дистанционного управления более 1 секунды.

DVD	2X, 4X, 64X, 128X
VCD	4X, 8X
CD	2X, 4X, 8X

ПРИМЕЧАНИЕ

- Скорость, выбранная с помощью этой функции, может отличаться от действительной скорости воспроизведения.
- В режиме поиска отсутствует звук (кроме компакт-диска).

Пропуск дорожек

При воспроизведении нажмите кнопку ◀◀ или ▶▶.

- При воспроизведении DVD-диска, если вы нажмете кнопку ▶▶, то перейдете к следующей части фильма. Если вы нажмете кнопку ◀◀, то перейдете к началу текущей части фильма. при еще одном нажатии этой кнопки вы перейдете к началу предыдущей части.
- При воспроизведении диска VIDEO-CD версии 2.0 (режим меню выключен), версии 1.1 или компакт-диска, если вы нажмете кнопку ▶▶, то перейдете к следующей дорожке (записи), а если кнопку ◀◀, то перейдете к началу текущей дорожки. при еще одном нажатии этой кнопки вы перейдете к началу предыдущей дорожки.
- Если длительность дорожки превышает 15 минут при воспроизведении диска VIDEO-CD, и вы нажмете кнопку ▶▶, то перейдете к фрагменту дорожки, отстоящему на 5 минут вперед от текущего места на диске, а если кнопку ◀◀, то перейдете к фрагменту дорожки, отстоящему на 5 минут назад от текущего места на диске.

ПРИМЕЧАНИЕ







Во время воспроизведения диска VCD 2.0 эта функция работает только при выключенном меню.

Использование функции вывода на экран информации о диске

Воспроизведение диска DVD/VCD/MPEG4

1. Во время воспроизведения нажмите кнопку **INFO** на пульте ДУ.
 - Нажав кнопку MENU, можно выбрать Info в меню функций.
2. Нажмите кнопки ▲/▼ для выбора необходимого элемента.
 - Во время воспроизведения диска VCD 2.0 эта функция работает только при выключенном меню.
3. Нажмите кнопки ◀/▶ сделайте нужные настройки, затем нажмите кнопку **ENTER**.
 - При помощи цифровых кнопок на пульте ДУ можно непосредственно выбрать фильм, фрагмент, включить воспроизведение с нужного момента времени.
4. Чтобы убрать меню, снова нажмите кнопку **INFO**.

ПРИМЕЧАНИЕ

 Title	Чтобы выбрать нужный фильм, если на диске их несколько. Например, если на диске DVD записано несколько фильмов, каждый фильм отождествляется со своим номером.
 Chapter  Track	Большинство дисков DVD записаны в виде последовательности фрагментов, чтобы можно было быстро найти конкретную сцену (подобно дорожкам на VCD).
 Time	Позволяет начать воспроизведение фильма с нужного момента времени. Просто введите время начала воспроизведения. При использовании некоторых дисков функция поиска по времени не работает.
 Audio	Относится к языку звуковой дорожки фильма. В данном примере звуковая дорожка воспроизводится на английском языке в формате 5.1CH. На диске DVD может быть до восьми различных звуковых дорожек.
 Subtitle	Доступные языки субтитров на диске. Можно выбрать язык субтитров либо, по вашему желанию, отключить показ субтитров. На диске DVD может быть до 32 языков субтитров.
 Size	(DivX) Размер файла зависит от разрешения заголовка. Чем больше размер файла, тем выше разрешение изображения. Если у файла низкое разрешение, оно увеличивается автоматически. Это позволяет просматривать изображение большего размера.

Использование меню диска и меню фильма

Меню диска

1. Во время воспроизведения диска DVD нажмите на пульте ДУ кнопку **MENU**.
2. Нажмите кнопки **▲/▼** для выбора **Disc Menu**, а затем нажмите **▶** или **ENTER**.

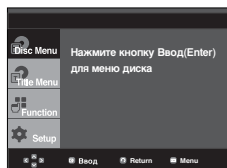

ПРИМЕЧАНИЕ

- На некоторых дисках меню диска могут не действовать.
- Вы также можете вывести на экран меню диска, используя кнопку DISC MENU (Меню диска) на пульте дистанционного управления.
- В VCD 2.0 кнопка DISC MENU используется для выбора режима Menu On (Меню вкл.) или Menu Off (Меню выкл.).

Меню фильма

1. Во время воспроизведения диска DVD нажмите на пульте ДУ кнопку **MENU**.
2. Нажмите кнопки **▲/▼** для выбора **Title Menu**, а затем нажмите **▶** или **ENTER**.

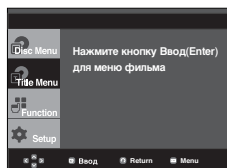

ПРИМЕЧАНИЕ

- На некоторых дисках меню фильма могут не действовать.
- Меню фильма отображается, если на диске имеется не менее двух фильмов.

Меню функций

Меню функций

1. Во время воспроизведения нажмите кнопку **MENU**.
2. Нажмите кнопки **▲/▼** для выбора **Function**, а затем нажмите **▶** или **ENTER**.
 - ИНФО (Info) (см. стр 16)
 - Увелич. (Zoom) (см 21)
 - Закладка (Bookmark) (см. стр 20 ~ 21)
 - Повтор (Repeat) (см. стр 17 ~ 18)
 - EZ View (EZ View) (см. стр 18 ~ 19)
 - Угол (см. стр 20)

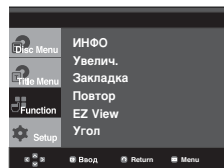

3. Нажмите кнопки **▲/▼** для выбора одной из пяти функций. Затем нажмите кнопку **▶** или **ENTER** для доступа к этой функции. Эти функции можно также выбрать с помощью соответствующих кнопок на пульте дистанционного управления.
 - INFO
 - EZ VIEW
 - REPEAT

Повторное воспроизведение

Имеется возможность повторного воспроизведения дорожки, части, фильма, фрагмента (A-B) или всего диска в целом.

При воспроизведении DVD/VCD

1. Нажмите кнопку **REPEAT (повтор)** на пульте дистанционного управления. На экране появится меню выбора режима повтора.
2. Нажмите кнопки **◀/▶** для выбора **Chapter**, **Title** или **A-B**, а затем нажмите **ENTER**.
 - Для DVD-диска может выполняться повтор части кинофильма или всего кинофильма, для дисков VCD может выполняться повтор диска или дорожки.
 - Часть (⌂) : повтор воспроизводимой части.
 - Фильм (🎬) : повтор воспроизводимого фильма.
 - Диск (📀) : повтор воспроизводимого диска.
 - Дорожка (📀) : повтор воспроизводимой дорожки.
 - A-B : повтор выбранного фрагмента на диске.

DVD

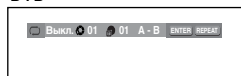

VCD

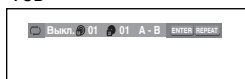

Использование функции повтора A-B

1. Нажмите кнопку **REPEAT** (повтор) на пульте дистанционного управления.
2. Нажмите кнопки **◀/▶** для выбора **A-B**.
3. Отметьте точку начала (A) повторного воспроизведения, нажав кнопку **ENTER**. В выделяется автоматически.
4. Отметьте точку окончания (B) повторного воспроизведения, нажав кнопку **ENTER**.
 - Для возврата в режим нормального воспроизведения нажмите кнопку **CANCEL**.
5. Чтобы вернуться в режим нормального воспроизведения, нажмите кнопку **REPEAT** еще раз, затем нажатием кнопки **◀/▶** выберите пункт меню **Выкл.** (Выключен) и нажмите кнопку **ENTER**.

DVD

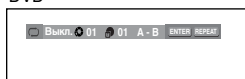

VCD



ПРИМЕЧАНИЕ

- функция A-B REPEAT (Повтор A-B) позволяет вам установить конечную точку (B) сразу после установки начальной точки (A)
- На некоторых дисках функция "Повтор" может не действовать.
- Во время воспроизведения диска VCD 2.0 эта функция работает только при выключенном меню.

Замедленное воспроизведение

Эта функция позволяет выполнить замедленный повтор спортивных упражнений, а также сцен танцев или игры на музыкальных инструментах, что помогает лучше их изучить.

При воспроизведении DVD-диска

1. Во время воспроизведения нажмите кнопку **ВОСПРОИЗВЕДЕНИЕ/ПАУЗА (▶||)**.
2. Нажмите кнопку **SEARCH (◀▶)** для выбора скорости воспроизведения (1/8, 1/4 и 1/2 от нормальной скорости) в режиме **PAUSE** или **STEP**

Дополнительные функции

Настройка формата изображения (EZ View)

Воспроизведение изображений различных форматов (DVD)

Нажмите кнопку **EZ VIEW**.

- Формат экрана меняется при каждом нажатии кнопки.
- Режим увеличения экрана работает по-разному в зависимости от настроек экрана в меню **Настройка дисплея**.
- Для обеспечения правильной работы кнопки **EZ VIEW** в меню **Настройка дисплея** необходимо установить правильное форматное соотношение. (см. стр. 27-28)

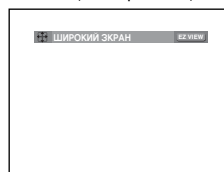

Если у вас телевизор с форматом экрана 16:9

Для дисков с записью в формате 16:9

- **Широкий экран (Wide Screen)**
Запись на диске DVD воспроизводится в формате изображения 16:9.
- **На весь экран (Screen Fit)**
Изображение сверху и внизу экрана обрезано. При воспроизведении диска с записью в формате 2,35:1 черные полосы сверху и внизу экрана исчезают. Изображение выглядит вытянутым по вертикали. (В зависимости от типа диска черные полосы могут исчезнуть не полностью.)
- **На экран с увелич. (Zoom Fit)**
Изображение сверху, внизу, слева и справа экрана обрезано, а в середине экрана - увеличено.

Для дисков с записью в формате 4:3

- **Норм. широкий (Normal Wide)**
Запись на диске DVD воспроизводится в формате изображения 16:9. Изображение выглядит вытянутым по горизонтали.
- **На весь экран (Screen Fit)**
Изображение сверху и внизу экрана обрезано и занимает весь экран. Изображение выглядит вытянутым по вертикали.
- **На экран с увелич. (Zoom Fit)**
Изображение сверху, внизу, слева и справа экрана обрезано, а в середине экрана - увеличено.
- **На всю высоту (Vertical Fit)**
Если диск DVD с записью в формате 4:3 просматривать на телевизоре с экраном формата 16:9, слева и справа экрана появляются черные полосы, чтобы изображение не выглядело вытянутым по горизонтали.

Если у вас телевизор с форматом экрана 4:3

Для дисков с записью в формате 16:9

- 4:3 Letter Box

Запись на диске DVD воспроизводится в формате изображения 16:9. Вверху и внизу экрана появляются черные полосы.

- 4:3 Pan Scan

Левая и правая части экрана обрезаются, и отображается его центральная часть в формате 16:9.

- На весь экран (Screen Fit)

Изображение вверху и внизу экрана обрезано и занимает весь экран. Изображение выглядит вытянутым по вертикали.

- На экран с увелич. (Zoom Fit)

Изображение вверху, внизу, слева и справа экрана обрезано, а в середине экрана - увеличено.

Для дисков с записью в формате 4:3

- Нормальный экран (Normal Screen)

Запись на диске DVD воспроизводится в формате изображения 4:3.

- На весь экран (Screen Fit)

Полноэкранный образ вверху и внизу экрана обрезан. Изображение выглядит вытянутым по вертикали.

- На экран с увелич. (Zoom Fit)

Изображение вверху, внизу, слева и справа экрана обрезано, а в середине экрана - увеличено.

ПРИМЕЧАНИЕ

Данная функция может работать по-разному в зависимости от типа диска.

Выбор языка звукового сопровождения

Вы легко и быстро можете выбрать желаемый язык звукового сопровождения, используя кнопку AUDIO (Аудио).

Использование кнопки AUDIO (DVD/VCD/MPEG4)

1. Нажмите кнопку **AUDIO**. Язык звукового сопровождения будет изменяться при каждом нажатии на кнопку. Языки звукового сопровождения и субтитров представлены сокращениями.

DVD

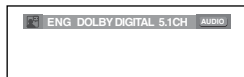

В случае диска VCD или CD вы можете выбрать сигнал **Стереo (Stereo)**, **правый (Right)** или **левый (Left)**.

VCD



Последовательно нажимайте кнопку **Audio** (Аудио) на пульте дистанционного чтобы выбрать желаемый язык звукового сопровождения на диске MPEG4, затем нажмите кнопку **ENTER**.

MPEG4



2. Чтобы убрать с экрана значок выбора языка звукового сопровождения, нажмите кнопку **CANCEL** или **RETURN**.

ПРИМЕЧАНИЕ

- Работа этой функции зависит от того, какие языки аудио закодированы на диске; с некоторыми дисками эта функция не работает.
- DVD-диск может содержать звуковое сопровождение максимум на 8 языках.
- Чтобы при воспроизведении DVD-диска выбирался один и тот же язык аудио, см. раздел "Настройка языка" на стр. 26.

Выбор языка субтитров

Вы легко и быстро можете выбрать желаемый язык субтитров, используя кнопку SUBTITLE (субтитры).

Использование кнопки SUBTITLE (DVD/MPEG4)

1. Нажмите кнопку **SUBTITLE**.

Язык субтитров будет изменяться при каждом нажатии на кнопку.

Языки звукового сопровождения и субтитров представлены сокращениями..

DVD



В зависимости от диска, будет появляться опция внешних субтитров.

MPEG4

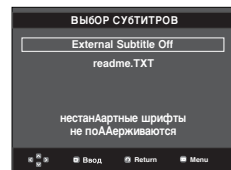

Последовательно нажимайте кнопку **Subtitle** (Субтитры) на пульте дистанционного чтобы выбрать желаемый язык субтитров на диске MPEG4, затем нажмите кнопку **ENTER**.

MPEG4



2. Чтобы убрать с экрана значок выбора языка субтитров, нажмите кнопку **CANCEL** или **RETURN**.

ПРИМЕЧАНИЕ

- В зависимости от DVD-диска необходимые субтитры можно выбрать в Disc Menu (Меню диска). Нажмите кнопку **DISC MENU**.
- Работа этой функции зависит от того, какие субтитры закодированы на диске; функция может работать не со всеми DVD-дисками.
- DVD-диск может содержать субтитры максимум на 32 языках.
- Чтобы при воспроизведении DVD-диска выбиралась одна и те же субтитры, см. раздел "Настройка языка" на стр. 26.

Выбор желаемого ракурса изображения

Когда DVD-диск содержит эпизод, снятый камерой с разных точек, вы можете воспользоваться функцией ANGLE (ракурс).

Использование кнопки ANGLE (DVD)

Если на диске имеется многоракурсная видеозапись, на экране появляется значок РАКУРС.

1. Во время воспроизведения нажмите кнопку **MENU** на пульте дистанционного управления.
2. Нажмите кнопки **▲/▼** для выбора **Function** (Функция), а затем нажмите **►** или **ENTER**.
3. Нажмите кнопки **▲/▼** для выбора **Угол**, а затем нажмите **►** или **ENTER**.

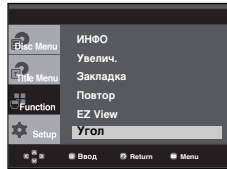

4. Для выбора желаемого ракурса нажимайте кнопки **◀/▶**, кроме того, вы можете использовать кнопки с цифрами на пульте дистанционного управления



ПРИМЕЧАНИЕ

Данная функция работать не будет, если видеозапись на диске сделана в одном ракурсе. В настоящее время только очень небольшое количество дисков поддерживает эту функцию.

Быстрый повтор воспроизведения/быстрый пропуск

Быстрый повтор воспроизведения (DVD)

Если вы пропустили сцену, при помощи данной функции вы можете увидеть ее снова.

Нажмите кнопку **INSTANT REPLAY**, фрагмент будет перемотан на 10 секунд назад с текущего момента, после чего начнется воспроизведение.

Быстрый пропуск (DVD)

Данная функция позволяет при просмотре текущей сцены сразу перейти на 10 секунд вперед.

Нажмите кнопку **INSTANT SKIP**.

- Воспроизведение переносится сразу на 10 секунд вперед.

ПРИМЕЧАНИЕ

В зависимости от диска данная функция может не работать.

Использование функции “Закладка”

Функция “Закладка” позволяет вам пометить части DVD-диска или диска VIDEO-CD (режим “меню” выключен) для того, чтобы вы позже легко могли найти нужный эпизод на диске.

Использование функции “Закладка” (DVD/VCD)

1. Во время воспроизведения нажмите кнопку **MENU** на пульте дистанционного управления.
2. Нажмите кнопки **▲/▼** для выбора **Function** (Функция), а затем нажмите **►** или **ENTER**.

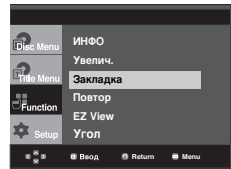

3. Нажмите кнопки **▲/▼** для выбора **Bookmark** (Закладка), а затем нажмите **►** или **ENTER**.



4. Когда на экране показывается эпизод, который вы хотите пометить, нажмите кнопку **ENTER**. Одновременно можно отметить до трех фрагментов.



ПРИМЕЧАНИЕ

- Во время воспроизведения диска VCD 2.0 эта функция работает только при выключенном меню.
- На некоторых дисках функция “Закладка” может не действовать.

Переход к помеченному эпизоду

- 1~3. Шаги 1~3 являются теми же самыми, что и в разделе “Использование функции Закладка” на стр. 20.

4. Нажмите кнопки **◀/▶** для выбора отмеченного фрагмента.



5. Нажмите кнопку **ВОСПРОИЗВЕДЕНИЕ/ПАУЗА** (**►||**), чтобы перейти к помеченному эпизоду.

Удаление “закладки”

- 1~3. Шаги 1~3 являются теми же самыми, что и в разделе “Использование функции Закладка” на стр. 20.

4. Нажмите кнопки ◀/▶ для выбора номера удаляемой закладки.
5. Нажмите кнопку **CANCEL** (удаление), чтобы удалить номер "закладки".



Использование функции масштабирования изображения

Использование функции масштабирования изображения (диски DVD/VCD)

1. В режиме воспроизведения или паузы нажмите кнопку **MENU** на пульте дистанционного управления.
2. Нажмите кнопки ▲/▼ для выбора **Function** (Функция), а затем нажмите ▶ или **ENTER**.
3. Нажмите кнопки ▲/▼ для выбора **Zoom** (Увеличение), а затем нажмите ▶ или **ENTER**.
4. Нажмите кнопки ▲/▼ или ◀/▶ для выбора части экрана, которую необходимо увеличить. Нажмите кнопку **ENTER**.
 - При воспроизведении DVD-диска, нажимайте кнопку **ENTER**, чтобы изменить масштаб изображения в следующем порядке - 2X/4X/2X/нормальный размер.
 - При воспроизведении диска VIDEO-CD, нажимайте кнопку **ENTER**, чтобы изменить масштаб изображения в следующем порядке - 2X/4X/2X/нормальный размер.

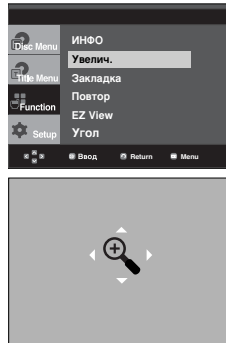

Меню клипов для MP3/WMA/JPEG/MPEG4/CD Audio

CD Audio или На дисках с файлами MP3/WMA/JPEG/MPEG4 содержатся отдельные песни, изображения или фильмы, которые могут быть организованы в папки, как показано ниже. Это аналогично использованию Вами разных папок для хранения файлов на вашем компьютере.

Откройте отсек привода диска. Установите диск в отсек. Закройте отсек. Лоток закроется и появится этот экран.

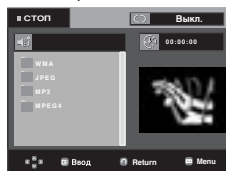

- : Имя воспроизводимого в данный момент файла.
- : Время воспроизведения текущего файла.
- : Текущий режим воспроизведения : Имеется 4 режима воспроизведения. Любую из них легко выбрать, последовательно нажимая кнопку REPEAT (повтор).
 - Выкл. (Off) : Обычное воспроизведение
 - Дорожка (Track) : Повтор воспроизводимой в данный момент дорожки
 - Папка (Folder) : Повтор текущей папки
 - Случайный [Воспроизведение в случайном порядке] (Random) : Файлы на диске будут воспроизводиться в случайном порядке.

- : Значок MP3-файла. - : Значок папки
- : Значок WMA-файла. - : Значок текущей папки.
- : Значок JPEG-файла.
- : Значок AVI-файла.
- : Значок CD Audio-файла.

Выбор папки

Папку можно выбирать как в режиме Стоп, так и в режиме Воспроизведение

- **Чтобы выбрать родительскую папку**
Нажмите кнопку RETURN, чтобы перейти к родительской папке или с помощью кнопк ▲/▼ выберите ".." и нажмите кнопку **ENTER**, чтобы перейти к родительской папке.
- **Чтобы выбрать одноуровневую папку**
Нажмите кнопки ◀/▶ выберите нужную папку, затем нажмите кнопку **ENTER**.
- **Чтобы выбрать вложенную папку**
Нажмите кнопки ▲/▼ выберите нужную папку, затем нажмите кнопку **ENTER**.

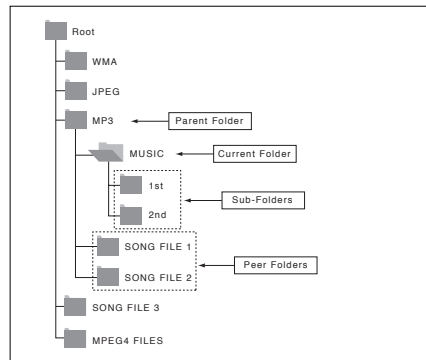

Воспроизведение дисков MP3/WMA/CD Audio

1. Откройте отсек привода диска. Установите диск в отсек. Закройте отсек.
 - Если на диске имеются файлы MP3 и WMA, будут воспроизводиться файлы только одного типа, а не двух.
2. Нажмите кнопки ▲/▼ для выбора композиции. Нажмите кнопку ENTER, чтобы начать воспроизведение файла песни.

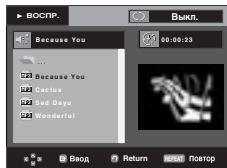

Повтор воспроизведения/Воспроизведение в случайном порядке

Нажмите кнопку REPEAT (ПОВТОР), чтобы изменить режим воспроизведения. Существует четыре режима; Обычное воспроизведение, Воспроизведение дорожки, Воспроизведение папки, Воспроизведение в случайном порядке.

- Выкл. (Off) : обычное воспроизведение
- Дорожка (Track) : повтор текущего файла песни.
- Папка (Folder) : повтор в текущей папке файлов песен, имеющих одинаковое расширение.
- Случайный [Воспроизведение в случайном порядке] (Random) : повтор в случайном порядке файлов песен на диске, имеющих одинаковое расширение.

Чтобы вернуться к обычному воспроизведению, нажмите кнопку CANCEL.

CD-R MP3/WMA file

Во время воспроизведения дисков CD-R с файлами MP3 или WMA выполняйте все изложенные выше рекомендации, а в отношении дисков CD-R также учитывайте и следующие замечания:

- Файлы MP3 и WMA должны быть записаны на дисках формата ISO 9660 или JOLIET.
- Диски форматов ISO 9660 и Joliet с файлами MP3 или WMA совместимы с операционными системами DOS и Windows корпорации Microsoft и Mac OS компании Apple. Эти два формата получили наибольшее распространение.
- Присваивая имена вашим файлам MP3 или WMA, не используйте более 8 символов, а в качестве расширений имен файлов используйте ".mp3", ".wma". Для имени файла используется следующий общий формат: Имя.mp3 или Имя.wma. Присваивая имя файлу, используйте 8 или менее символов, не используйте пробелы и специальные символы, включая: (.,\,=,+).
- При записи файлов MP3 используйте битрейт не менее 128 кбит/с. Качество звучания при воспроизведении файлов MP3 в основном зависит от выбранного битрейта для компрессии/декомпрессии. Для получения качества звучания, аналогичного качеству звучания аудио компакт-диска, необходимо использовать аналого-цифровое преобразование, то есть, преобразование в формат MP3, с битрейтом от 128 до 160 кбит/с. Выбор более высокого битрейта, например, 192 кбит/с и выше редко приводит к улучшению качества звучания. Файлы с битрейтом ниже 128 кбит/с не будут воспроизводиться надлежащим образом.

- При записи файлов WMA используйте битрейт не менее 64 кбит/с.

Качество звучания при воспроизведении для компрессии/декомпрессии. Для получения качества звучания, аналогичного качеству звучания аудио компакт-диска, необходимо использовать аналого-цифровое преобразование, то есть, преобразование в формат WMA, с битрейтом от 64 до 192 кбит/с. Файлы с битрейтом ниже 64 кбит/с или выше 192 кбит/с не будут воспроизводиться надлежащим образом.

- Не пытайтесь копировать охраняемые авторским правом файлы MP3.

Некоторые "защищенные" файлы зашифрованы и закодированы таким образом, чтобы предотвратить их незаконное копирование. Например, файлы следующих типов: Windows Media™ (зарегистрированный товарный знак компании Microsoft Inc.), а также SDMI™ (зарегистрированный товарный знак SDMI foundation). Такие файлы не могут быть скопированы.

- **Внимание!**

Указанные выше рекомендации не могут гарантировать воспроизведение DVD-проигрывателем дисков с файлами MP3 или гарантировать качество звучания. Следует обратить внимание на то, что некоторые технологии и методы записи файлов MP3 на диски CD-R не позволяют оптимально воспроизводить такие файлы на вашем DVD-проигрывателе (низкое качество звучания и, в некоторых случаях, невозможность считывания файлов проигрывателем).

- Этот проигрыватель позволяет воспроизводить с одного диска максимум 500 файлов, которые могут размещаться максимум в 500 папках.

Воспроизведение дисков MPEG4

Функция воспроизведения MPEG4

Файлы AVI содержат аудио и видеоданные. Проигрыватель может воспроизвести только файлы формата AVI, имеющие расширение .avi.

1. Откройте отсек привода диска. Установите диск в отсек. Закройте отсек.
2. Выберите файл avi (Divx/XviD) с помощью кнопок ▲/▼ или ◀/▶, а затем нажмите кнопку ENTER.



Повторное воспроизведение

С помощью кнопки REPEAT выберите нужный режим воспроизведения из 3-х: Выкл., Папка и Сюжет.

- Папка : повторное воспроизведение файлов AVI (имеющих такое же расширение) из текущей папки.
- Сюжет : повторное воспроизведение сюжета, воспроизводимого в данный момент.

Описание функций, доступных для файлов формата MPEG4

Функция	Описание	Подробности на странице:
Пропуск (◀◀ или ▶▶)	Во время воспроизведения нажмите кнопку ◀◀ или ▶▶, в результате чего вы перейдете на 5 минут вперед или назад от текущего места на диске.	-
Поиск (◀ или ▶)	Во время воспроизведения нажмите кнопку НАПРАВЛЕНИИ (◀ или ▶) и нажимайте ее вновь для поиска на более высокой скорости. Позволяет вести поиск в файле AVI на повышенной скорости. (2X, 4X, 8X)	-
Замедленное воспроизведение/поиск	Позволяет вести поиск в файле AVI на замедленной скорости. (1/8X, 1/4X, 1/2X)	P 15
Пошаговое воспроизведение	При каждом нажатии кнопки STEP (Шаг) на экране появляется новый кадр изображения.	P 15
Увеличение	Последовательность увеличения: 2X/4X/2X/Норма.	P 21

- Для некоторых файлов формата MPEG 4 данные функции могут быть недоступны.

Диски CD-R с файлами AVI

Данный проигрыватель может воспроизводить сжатые файлы AVI следующих форматов:

- DivX 3.11
- DivX 4 (MPEG-4 простой профиль)
- DivX 5 (MPEG-4 простой профиль с такими дополнительными особенностями, как кодирование кадров с двунаправленным предсказанием, поддержка Qpel и GMC).
- Xvid MPEG-4-совместимые файлы.

Этот проигрыватель поддерживает все разрешения вплоть до максимальных, указанных в следующей таблице.

DivX3.11 & DivX4 & XviD	DivX5
Потоковая скорость может меняться: во время декодирования фрагмент, записанный с высокой потоковой скоростью, может быть пропущен, а декодирование будет продолжено, как только будет обнаружен участок записи с нормальной потоковой скоростью.	720 x 480 при 30 кадр./сек 720 x 576 при 25 кадр./сек Максимальная потоковая скорость: 4 Мбит/сек

ПРИМЕЧАНИЕ

- Некоторые файлы MPEG-4, созданные на персональном компьютере, воспроизвести невозможно. Поддерживаются только тип кодека, версия и разрешение, указанные в технических характеристиках.
- Этот проигрыватель поддерживает воспроизведение файлов MPEG4, записанных на диски CD-R/RW в соответствии с "форматом ISO 9660".

Воспроизведение дисков с фотографиями

1. Выберите папку
2. Нажмите кнопки ▲/▼ выберите файл снимка в меню клипов, а затем нажмите кнопку **ENTER**.
3. Нажмите кнопки **INFO** для выбора необходимого меню, а затем нажмите **ENTER**.



ПРИМЕЧАНИЕ

- Нажмите кнопку **СТОП**, чтобы вернуться в меню клипов.
- При воспроизведении диска формата Kodak Picture CD, проигрыватель сразу же начинает показывать фотоснимки, а не меню клипов.

Вращение

: При каждом нажатии кнопки **ENTER** снимок поворачивается на 90 градусов по часовой стрелке.

Zoom

: Нажмите кнопки ▲/▼ для выбора части экрана, которую необходимо увеличить. Нажмите кнопку **ENTER**. При каждом нажатии кнопки **ENTER** размер снимка увеличивается (до 2X)

Слайд-шоу

: Переход в режим слайд-шоу.

- Перед демонстрацией слайд-шоу следует установить интервал показа снимков.
- : Изображения меняются автоматически с интервалом приблизительно в 6 секунд.
- : Снимки чередуются автоматически с интервалом около 12 секунд.
- : Снимки чередуются автоматически с интервалом около 18 секунд.

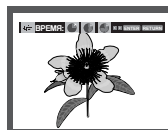

ПРИМЕЧАНИЕ

- В зависимости от размера файла время перехода к следующему изображению может отличаться от заданного интервала.
- Если не нажимать кнопки, слайд-шоу начинается автоматически с интервалом показа по умолчанию 10 сек.

воспроизведение в режиме MP3-JPEG

Вы можете просматривать изображения формата JPEG, используя музыку в качестве фона.

1. Нажмите кнопку ▲/▼ для выбора файла MP3 в меню клипов, затем нажмите кнопку **ENTER** (Ввод).
2. Нажмите кнопку ▲/▼ для выбора файла JPEG в меню клипов, затем нажмите кнопку **ENTER** (Ввод).
- Музыка будет воспроизводиться с начала
3. Нажмите кнопку Стои, когда Вы захотите остановить воспроизведение

ПРИМЕЧАНИЕ

файлы формата MP3 и JPEG должны находиться на одном и том же диске.

Диски CD-R с файлами JPEG

- Можно воспроизводить файлы только с расширением "jpg" и "JPG".
- Если диск записан не полностью (сессия не закрыта), для начала воспроизведения требуется дополнительное время и, возможно, не все файлы будут воспроизведены.
- Диски CD-R с файлами JPEG можно воспроизводить только в случае, если диски записаны в формате ISO или 9660 Joliet.
- Имя файла JPEG должно состоять не более чем из 8 символов и не содержать пробелов и специальных символов (./=+).
- Воспроизводить можно только многосессионные диски с непрерывной записью. Если на многосессионном диске имеются пустые сектора, воспроизведение будет идти только до первого пустого сектора.
- На один компакт-диск может быть записано до 3000 изображений.
- Рекомендуется использовать компакт-диски, записанные в формате Kodak Picture CD.
- При воспроизведении дисков формата Kodak Picture CD из находящихся в папке файлов фотоснимков будут воспроизводиться только файлы формата JPEG..
- Kodak Picture CD : JPEG-файлы в папке снимков могут воспроизводиться автоматически.
- Kodak Picture CD : Если вы хотите просматривать фотоснимки, выберите файлы JPEG в меню клипов.
- Fuji Picture CD : Если вы хотите просматривать фотоснимки, выберите файлы JPEG в меню клипов.
- QSS Picture CD : Воспроизведение дисков QSS Picture CD невозможно.
- Если на одном диске записано более 500 файлов, могут быть воспроизведены не более 500 файлов JPEG.
- Если на одном диске имеется более 500 папок, могут быть воспроизведены файлы JPEG только из 500 папок.

Функции КАРАОКЕ

Функции Караоке

Последовательность операций

1. Подсоедините телевизор или усилитель к разъемам Mixed Audio Out. (см. стр. с 9 по 13)
2. Подсоедините микрофон к гнезду MIC. После подсоединения микрофона можно использовать функцию караоке.

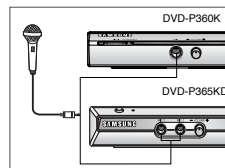

Управление кнопками

1. Загрузите диск караоке с необходимыми песнями. Нажмите кнопку **КАРАОКЕ**.
2. Нажмите кнопки ◀/▶ для установки необходимого тона.



ПРИМЕЧАНИЕ

- Если при использовании функции караоке имеет место обратная акустическая связь (пронзительный или подвывающий звук), переместите микрофон подальше от громкоговорителей или уменьшите уровень громкости микрофона или громкоговорителей.
- При воспроизведении дисков MP3, WMA, DTS, LPCM функция караоке не работает.
- Если микрофон подключен, функция Digital Out (Цифровой выход) не работает.
- Если микрофон подключается при использовании диска VCD 2.0, для воспроизведения будет автоматически установлен режим выключенного меню.
- Звуковые сигналы с микрофона выводятся только из аналогового аудиовыхода (Analog Audio Out).

Использование меню “Настройка”

Использование меню “Настройка”

Меню SETUP (“Настройка”) позволяет вам настроить DVD-проигрыватель в соответствии с вашими потребностями, так как позволяет вам выбрать предпочитаемые языки для разных функций, установить уровень родительского контроля или даже настроить проигрыватель на тип экрана вашего телевизора.

1. Когда проигрыватель находится в режиме “Стоп”, нажмите кнопку MENU. Нажмите кнопки ▲/▼ для выбора **Setup** (Настройка), а затем нажмите ► или ENTER.

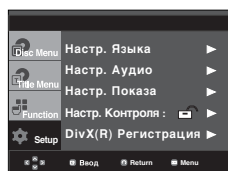

- 1 Настр. Языка : настройка языка.
 - 2 Настр. Аудио : настройка параметров звука.
 - 3 Настр. Показа : настройка опций показа изображения. Используйте для выбора формата экрана телевизора и нескольких опций показа изображения.
 - 4 Настр. Контроля : настройка возрастной категории зрителя позволяет пользователю установить нужный уровень родительского контроля с тем, чтобы предохранить детей от просмотра неподходящих для них фильмов, например, содержащих сцены насилия, фильмов “для взрослых” и т.п.
 - 5 DivX(R) Регистрация : для получения доступа к просмотру фильмов по заказу по системе DivX(R) Video on Demand зарегистрируйте данный плеер, введя регистрационный код. После этого с помощью функции DivX(R) Video On Demand вы сможете брать видеофильмы напрокат или приобрести их. Дополнительная информация находится на сайте www.divx.com/vod.
2. Нажмите кнопки ▲/▼ для доступа к различным функциям. Нажмите кнопку ► или ENTER для доступа к дополнительным функциям.
 3. Чтобы убрать экран настройки после выполнения установок, нажмите кнопку MENU еще раз.

ПРИМЕЧАНИЕ

В зависимости от диска, некоторые выбранные вами в меню “Setup” предпочтения могут не действовать.

Настройка языка

Если вы заранее выберете предпочитаемый вами язык для меню проигрывателя, меню диска, для звукового сопровождения и субтитров, он будет автоматически использоваться каждый раз, когда вы смотрите фильм.

Настройка языка меню проигрывателя

1. Когда проигрыватель находится в режиме “Стоп”, нажмите кнопку MENU.
2. Нажмите кнопки ▲/▼ для выбора **Setup** (Настройка), а затем нажмите ► или ENTER.
3. Нажмите кнопки ▲/▼ для выбора **Настр. Языка** (Language Setup), а затем нажмите ► или ENTER..
4. Нажмите кнопки ▲/▼ для выбора **Меню плеера** (Player Menu), а затем нажмите ► или ENTER.
5. Нажмите кнопки ▲/▼ для выбора необходимого элемента, а затем ► или ENTER.
 - Выбирается желаемый язык и на экране вновь появляется меню “Настр. Языка”.
 - Чтобы убрать меню, снова нажмите кнопку MENU.

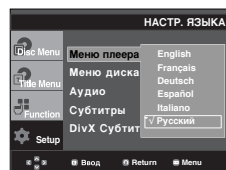

Настройка языка меню диска

Эта функция изменяет язык только для текста, выводимого на экран в меню диска.

1. Когда проигрыватель находится в режиме “Стоп”, нажмите кнопку MENU.
2. Нажмите кнопки ▲/▼ для выбора **Setup** (Настройка), а затем нажмите ► или ENTER.
3. Нажмите кнопки ▲/▼ для выбора **Настр. Языка** (Language Setup), а затем нажмите ► или ENTER..
4. Нажмите кнопки ▲/▼ для выбора **Меню диска** (Disc Menu), а затем нажмите ► или ENTER.
5. Нажмите кнопки ▲/▼ для выбора необходимого элемента, а затем ► или ENTER.
 - Если информация на выбранном языке не записана на диске, выбирается записанный на диске язык оригинала.
 - Выбирается желаемый язык и на экране вновь появляется меню “Настр. Языка”.
 - Чтобы убрать меню, снова нажмите кнопку MENU.

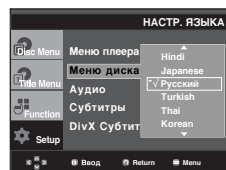

Настройка языка звукового сопровождения

1. Когда проигрыватель находится в режиме "Стоп", нажмите кнопку **MENU**.
2. Нажмите кнопки **▲/▼** для выбора **Setup** (Настройка), а затем нажмите **►** или **ENTER**.
3. Нажмите кнопки **▲/▼** для выбора **Настр. Языка** (Language Setup), а затем нажмите **►** или **ENTER**.
4. Нажмите кнопки **▲/▼** для выбора **Аудио** (Audio), а затем нажмите **►** или **ENTER**.
5. Нажмите кнопки **▲/▼** для выбора необходимого элемента, а затем **►** или **ENTER**.
 - Если вы хотите, чтобы по умолчанию использовался язык оригинала фильма, записанного на диске, выберите пункт меню "Оригинал" (ORIGINAL).
 - Если информация на выбранном языке не записана на диске, выбирается записанный на диске язык оригинала.
 - Выбирается желаемый язык и на экране вновь появляется меню "Настр. Языка".
 - Чтобы убрать меню, снова нажмите кнопку MENU.

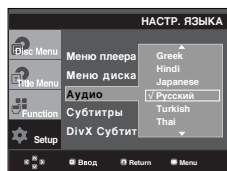

Настройка языка субтитров

1. Когда проигрыватель находится в режиме "Стоп", нажмите кнопку **MENU**.
2. Нажмите кнопки **▲/▼** для выбора **Setup** (Настройки), а затем нажмите **►** или **ENTER**.
3. Нажмите кнопки **▲/▼** для выбора **Настр. Языка** (Language Setup), а затем нажмите **►** или **ENTER**.
4. Нажмите кнопки **▲/▼** для выбора **Субтитры** (Subtitle), а затем нажмите **►** или **ENTER**.
5. Нажмите кнопки **▲/▼** для выбора необходимого элемента, а затем **►** или **ENTER**.
 - Выберите пункт меню "Автоматический" (AUTOMATIC), если вы хотите, чтобы для субтитров использовался тот же язык, который вы выбрали для звукового сопровождения.
 - На некоторых дисках может отсутствовать информация на том языке, который вы выбрали в качестве предпочтительного. В этом случае будет использоваться тот язык, который задан на диске в качестве языка оригинала.
 - Выбирается желаемый язык и на экране вновь появляется меню "Настр. Языка".
 - Чтобы убрать меню, снова нажмите кнопку MENU.

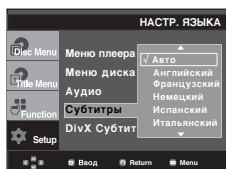

Настройка языка DivX субтитров

1. Когда проигрыватель находится в режиме "Стоп", нажмите кнопку **MENU**.
2. Нажмите кнопки **▲/▼** для выбора **Setup** (Настройка), а затем нажмите **►** или **ENTER**.
3. Нажмите кнопки **▲/▼** для выбора **Настр. Языка** (Language Setup), а затем нажмите **►** или **ENTER**.
4. Нажмите кнопки **▲/▼** для выбора **DivX Субтитры** (DivX Subtitle), а затем нажмите **►** или **ENTER**.
5. Нажмите кнопки **▲/▼** для выбора необходимого элемента, а затем **►** или **ENTER**.
 - Выбирается желаемый язык и на экране вновь появляется меню "Настр. Языка".
 - Чтобы убрать меню, снова нажмите кнопку MENU.

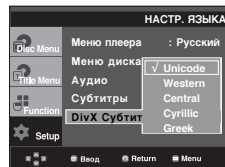

Настройка параметров звука

Параметры аудио позволяют выполнить настройку аудиоустройства и параметров состояния звука в зависимости от используемой аудиосистемы.

1. Когда проигрыватель находится в режиме "Стоп", нажмите кнопку **MENU**.
2. Нажмите кнопки **▲/▼** для выбора **Setup** (Настройка), а затем нажмите **►** или **ENTER**.
3. Нажмите кнопки **▲/▼** для выбора **Настр. Аудио** (Audio Setup), а затем нажмите **►** или **ENTER**.
4. Нажмите кнопки **▲/▼** для выбора необходимого элемента, а затем **►** или **ENTER**.

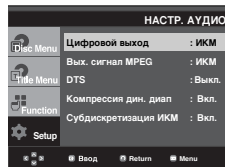
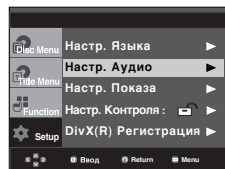

1 Цифровой выход

- (ИКМ)PCM : Преобразует в звук PCM(2CH).
- Bitstream : Выводит Dolby Digital или DTS Bitstream через цифровой выход. Выберите Bitstream при соединении к Dolby digital и декодеру DTS.

❷ Вых. сигнал MPEG

- ИКМ (PCM) : Преобразует в звук PCM(2CH).
- Bitstream : Выводит MPEG-2 Bitstream через цифровой выход. Выберите Bitstream при соединении к декодеру MPEG-2.

❸ DTS

- Выкл. (Off): Не выдает цифровой сигнал на выход.
- Вкл. (On): Выдает битовый поток сигнала системы DTS только на выход цифрового сигнала. Если к проигрывателю подсоединен декодер системы DTS, выберите пункт меню DTS.

ПРИМЕЧАНИЕ

- При воспроизведении звука в формате DTS аналоговый сигнал на выходе отсутствует.

❹ Компрессия дин. диап

- Вкл. (On): чтобы выбрать компрессию динамического диапазона.
- Выкл. (Off): чтобы выбрать стандартный диапазон.

❺ Субдискретизация ИКМ

- Вкл. (On): Выберите этот пункт, если усилитель, подключенный к проигрывателю, не поддерживает частоту дискретизации 96 кГц. В этом случае сигнал 96 кГц будет преобразован в сигнал 48 кГц.
- Выкл. (Off): Выберите этот пункт, если усилитель, подключенный к проигрывателю, поддерживает частоту дискретизации 96 кГц. В этом случае сигнал на выходе не будет изменен

ПРИМЕЧАНИЕ

- Даже когда для пункта "Субдискретизация ИКМ" выбрано состояние "Выкл".
- С некоторых дисков через выходы цифрового сигнала выдается сигнал только с пониженной частотой дискретизации
 - Чтобы убраться меню, снова нажмите кнопку MENU.

Сделано по лицензии фирмы Dolby Laboratories. "Dolby" и символ DD являются фирменными знаками Dolby Laboratories.

"DTS" и "DTS Digital Out" являются товарными знаками фирмы Digital Theater Systems, Inc.

Настройка параметров изображения

Параметры дисплея позволяют установить различные видеофункции проигрывателя.

1. Когда проигрыватель находится в режиме "Стоп", нажмите кнопку MENU.
2. Нажмите кнопки ▲/▼ для выбора **Setup** (Настройка), а затем нажмите ► или ENTER.
3. Нажмите кнопки ▲/▼ для выбора **Настр. Показа** (Display Setup), а затем нажмите ► или ENTER.
4. Нажмите кнопки ▲/▼ для выбора необходимого элемента, а затем ► или ENTER.

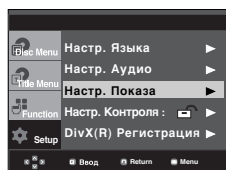

❶ формат ТВ-экрана (TV Aspect)

Вы можете выполнить регулировку формата изображения в соответствии с форматом экрана вашего телевизора.

- 4:3 Letter Box: Выбирайте эту опцию, если вы хотите смотреть целиком изображение, записанное на DVD-диске в формате 16:9, а у вашего телевизора формат экрана 4:3. В этом случае сверху и снизу экрана изображение будет ограничено черными полосами.
- 4:3 Pan&Scan: Выбирайте эту опцию, если у вашего телевизора формат экрана 4:3 и вы хотите смотреть центральную часть изображения, записанного в формате 16:9 (крайние боковые части изображения будут обрезаны).
- 16:9 широкий (Wide) : На широкоэкранном телевизоре изображение с форматом кадра 16:9 будет занимать всю площадь экрана

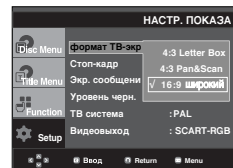

Эти опции помогут вам устранить дрожание изображения в режиме стоп-кадра и добиться более четкого воспроизведения на экране мелкого текста.

- Авто (Auto): Когда выбран режим "Авто", переключение между режимами Поле/Кадр будет производиться автоматически.
- Поле (Field): Выбирайте этот режим, когда в режиме "Авто" остановленное изображение на экране дрожит.
- Кадр (Frame): Выбирайте этот режим, когда вы хотите видеть мелкие буквы на экране более четкими, чем обеспечивает режим "Авто".

❷ Экр. сообщения (Screen Messages)

Используйте этот пункт меню для включения или выключения вывода сообщений на экран телевизора.

❸ Уровень черн. (Black Level)

Регулирует яркость свечения экрана (On (Вкл.) или Off (Выкл.)) Эта функция не работает в режиме Progressive (Прогрессивный).

❹ ТВ система (TV System)

- Диск NTSC : диск записан в системе NTSC

- Если ваш телевизор может работать только с входным видеосигналом системы PAL, выберите "PAL". При выборе "PAL" видеосигнал на выходе будет в формате PAL 60 Гц с чересстрочной разверткой.
- Если ваш телевизор может работать только с входным видеосигналом системы NTSC, выберите "NTSC".
- Диск PAL : диск записан в системе PAL
- Если ваш телевизор может работать только с входным видеосигналом системы NTSC, выберите "NTSC".
- Если ваш телевизор может работать только с входным видеосигналом системы PAL, выберите "PAL".

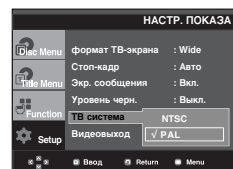

6 Видеовыход (Video Output)

Выбор выходного видеосигнала.

- S-Video : выберите эту настройку, чтобы использовать сигнал на выходах Video и S-Video.
- Ч-СКАН : выберите эту настройку, чтобы использовать компонентный выходной сигнал (625i/525i) с чересстрочной разверткой.
- П-СКАН : выберите эту настройку, чтобы использовать компонентный выходной сигнал (625p/525p) с прогрессивной разверткой.
 - Когда в режиме "Стоп" вы нажимаете кнопку VIDEO SEL, режим Видеовыхода изменяется в следующей последовательности.
(S-Video → Ч-СКАН → П-СКАН → SCART-RGB)
- Если после входа в submenu Настр. Показа (Display Setup) в течение 10 сек не будет выбрано Да/Нет, на экране появится предыдущее меню.

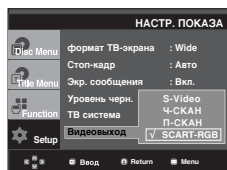

- См. руководство пользователя телевизора, чтобы определить, поддерживает ли телевизор функцию прогрессивной развертки. Если функция прогрессивной развертки поддерживается, то при ее настройке в системе меню телевизора следуйте инструкциям руководства пользователя телевизора.
- Если выход Video установлен неправильно, экран может заблокироваться.

Настройка уровня родительского контроля

Функция "Уровень родительского контроля" действует для DVD-дисков, на которых закодирована информация о возрастной категории - что помогает вам контролировать типы DVD-дисков, которые смотрит ваша семья. Диски разделяются максимум на 8 возрастных категорий, которым соответствуют уровни родительского контроля.

Настройка возрастной категории (рейтинга)

1. Когда проигрыватель находится в режиме "Стоп", нажмите кнопку MENU.
2. Нажмите кнопки ▲/▼ для выбора Setup (Настройка), а затем нажмите ► или ENTER.

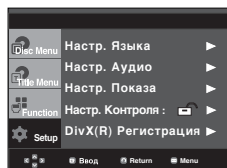

3. Нажмите кнопки ▲/▼ для выбора Настр. Контроля (Parental Setup), а затем нажмите ► или ENTER.

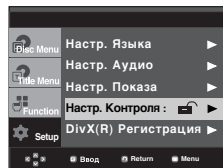

4. Нажмите кнопки ▲/▼ для выбора Возрастная категория (Rating Level), а затем нажмите ► или ENTER.

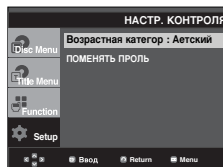

5. Введите ваш пароль.

- По умолчанию установлен пароль 0000.

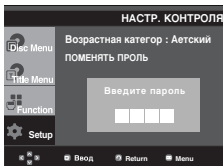

6. Нажмите кнопки ▲/▼ для выбора необходимого значения для Rating Level, а затем нажмите ► или ENTER. Напр.) Установить детский.

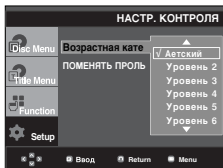

Чтобы убрать меню, снова нажмите кнопку MENU. Если, например, выбрать уровень 6, диски с рейтинговым уровнем 7 или 8 воспроизводиться не будут.

Изменение пароля

1. Когда проигрыватель находится в режиме "Стоп", нажмите кнопку MENU.
2. Нажмите кнопки ▲/▼ для выбора Setup (Настройка), а затем нажмите ► или ENTER.

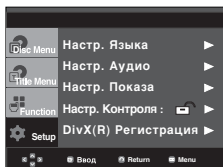

3. Нажмите кнопки ▲/▼ для выбора Настр. Контроля (Parental Setup), а затем нажмите ► или ENTER.

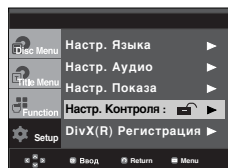

4. Нажмите кнопки ▲/▼ для выбора **Поменять пароль** (Change Password), а затем нажмите ► или **ENTER**. Введите ваш новый пароль. Затем введите новый пароль еще раз.

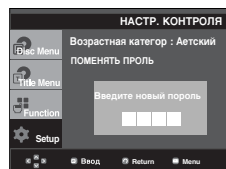
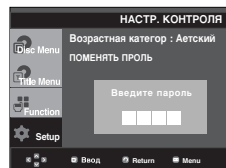
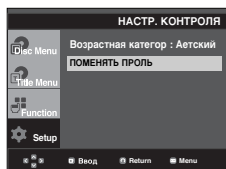

ПРИМЕЧАНИЕ

Если вы забыли пароль, см. раздел "Восстановление пароля" в руководстве по устранению неисправностей.

Справочные данные

Обновление встроенного ПО

Введение

Компания Samsung обеспечивает периодическое обновление программного обеспечения данного изделия на собственном веб-сайте (www.samsung.com).

Это необходимо, так как периодически создаются новые кодеки для формата MPEG-4. Необходимость обновления зависит от версии доступного для обновления программного обеспечения и версии программного обеспечения вашего DVD-проигрывателя.

Создание диска для обновления ПО

1. Загрузите новейшую версию ПО с Интернет-сайта обновлений компании Samsung (www.samsung.com).
2. Запишите загруженный файл на диск CD-RW в записывающем приводе компакт-дисков вашего компьютера.

ПРИМЕЧАНИЕ

- Выберите для файловой системы диска CD-ROM формат ISO
- Набор символов должен соответствовать кодировке ISO 9660
- Запись должна быть сделана за одну сессию, сессия должна быть закрыта
- Запись должна вестись на низкой скорости

Процедура обновления

1. Откройте отсек привода диска. Установите диск в отсек. Закройте отсек. Появится экран обновления микропрограммы.



На экране появится сообщение об обновлении встроенного ПО.

2. Нажмите кнопки ◀/▶ для выбора значения Total, а затем нажмите ENTER.



Начнется обновление встроенного ПО.

- В середине процесса записи автоматически открывается отсек для диска. Выньте диск и подождите около 2 мин.
 - Если обновление встроенного ПО проигрывателя прошло успешно, он выключится и затем вновь включится после того, как автоматически закроется лоток для диска. Когда проигрыватель включится, на экране появится следующее меню.
3. Нажмите номерные кнопки для выбора необходимого языка.





ПРИМЕЧАНИЕ

- Если сообщение о выборе языка меню не появится, обратитесь в сервисный центр компании Samsung.
- Во время обновления не нажимайте никакие кнопки и не отсоединяйте сетевой шнур.
- Процедура обновления встроенного ПО может изменяться, поэтому перед обновлением обратитесь на Интернет-сайт (www.samsung.com).

Руководство по устранению проблем

Перед обращением в сервисный центр (для устранения) проверьте следующее.

Проблема	Ваши действия	Инструкция
Пульт дистанционного управления не работает	<ul style="list-style-type: none"> Проверьте батареи в пульте дистанционного управления. Может быть требуется заменить их. Управляйте с помощью пульта дистанционного управления с расстояния не более 6 метров. Выньте батареи и удерживайте в нажатом положении одну или несколько кнопок несколько минут, чтобы разрядить оставшееся внутри пульта электричество и установить в исходное состояние микропроцессор. Вновь установите батареи и попробуйте управлять проигрывателем. 	Стр. 3
Диск не воспроизводится	<ul style="list-style-type: none"> Убедитесь в том, что вы установили диск этикеткой вверх. Проверьте региональный код DVD-диска. 	Стр. 5
Не воспроизводится 5.1 канальный звук	<ul style="list-style-type: none"> 5.1 канальный звук воспроизводится только при выполнении следующих условий: <ol style="list-style-type: none"> DVD-проигрыватель соединен с соответствующим усилителем На диске записан 5.1 канальный звук. Проверьте, есть ли на воспроизводимом диске маркировка "Dolby 5.1 ch". Проверьте, правильно ли выполнены соединения с вашей акустической системой и правильно ли она работает. Был ли выбран в меню SETUP для Цифрового выхода режим "Битовый поток"? 	Стр. 13-14 Стр. 26-27
На экране появляется пиктограмма 	<ul style="list-style-type: none"> Функция не может использоваться или действие не может быть выполнено в данный момент по следующим причинам: <ol style="list-style-type: none"> Программное обеспечение на DVD-диске накладывает ограничения на эти действия. Программное обеспечение на DVD-диске не поддерживает эту функцию (например, "ракурс"). Пункция не доступна в данный момент. Вы затребовали доступ к номеру фильма, части, или задали время, которые выходят за диапазон допустимых значений. 	
Меню диска не появляется на экране	<ul style="list-style-type: none"> Проверьте, имеется ли меню на этом диске. 	
Режим воспроизведения отличается от установленного в меню "Настройка"	<ul style="list-style-type: none"> Некоторые из выбранных в меню "Настройка" (SETUP) функций могут не работать надлежащим образом, если на диске не закодирована требующаяся для них информация. 	Стр. 25-29
Не изменяется формат изображения	<ul style="list-style-type: none"> На воспроизводимом диске записано изображение только в одном формате кадра. 	Стр. 27-28
Отсутствует звуковое сопровождение	<ul style="list-style-type: none"> Убедитесь в том, что вы задали правильный режим работы выхода цифрового сигнала в меню "Настр. Аудио". 	Стр. 26-27
Экран заблокирован	<ul style="list-style-type: none"> Нажимайте кнопку  в течение не менее 5 секунд при отсутствии диска в проигрывателе. Все параметры будут сброшены к заводским настройкам. 	Стр. 15
Вы забыли пароль	<ul style="list-style-type: none"> Нажимайте кнопку  в течение не менее 5 секунд при отсутствии диска в проигрывателе. Все параметры, включая пароль, будут сброшены к заводским настройкам. Используйте эту функцию только в случае крайней необходимости. 	Стр. 28
Если у вас возникли другие проблемы	<ul style="list-style-type: none"> Обратитесь к Содержанию и найдите в нем раздел данной Инструкции для пользователя, в котором может быть объяснение текущей проблемы и еще раз выполните содержащиеся в разделе процедуры. Если это не помогло устранить проблему, обратитесь в ближайший уполномоченный сервисный центр. 	
Изображение отображается с помехами или оно искажено	<ul style="list-style-type: none"> Убедитесь, что диск не загрязнен или не поцарапан. Почистите диск. 	Стр. 2

Технические характеристики

Общие	Источник питания	110-240 В переменного тока - 50/60 Гц
	Потребляемая мощность	9 Вт
	Масса	1.7 кг
	Габаритные размеры	Ширина 430 мм × Глубина 207 мм × Высота 37 мм
	Рабочий диапазон температур	+5°C ~ 35°C
	Рабочий диапазон влажности	10 % ~ 75 %
Диск	DVD (многоцелевой цифровой диск)	Скорость считывания: 3,49 ~ 4,06 м/с Примерное время воспроизведения (односторонний однослойный диск): 135 минут
	CD : 12 см (компакт диск)	Скорость считывания: 4,8 ~ 5,6 м/с Максимальное время воспроизведения: 74 минуты
	CD : 8 см (компакт диск)	Скорость считывания: 4,8 ~ 5,6 м/с Максимальное время воспроизведения: 20 минут Скорость считывания: 4,8 ~ 5,6 м/с
	VIDEO-CD : 12 см	Максимальное время воспроизведения: 74 минуты (видеосигнал + аудио сигнал)
Выход видео	Композитный видеосигнал	1 канал: 1,0 В п-п (на нагрузке 75 Ом)
	Разъем SCART	R (Красный) : 0,7 В п-п (на нагрузке 75 Ом) G (Зеленый) : 0,7 В п-п (на нагрузке 75 Ом) B (Синий) : 0,7 В п-п (на нагрузке 75 Ом) Полный ТВ сигнал : 1,0 В п-п (на нагрузке 75 Ом)
	Компонентный видеосигнал	Y : 1,0 В п-п (на нагрузке 75 Ом) Pr : 0,7 В п-п (на нагрузке 75 Ом) Pb : 0,7 В п-п (на нагрузке 75 Ом)
Выход аудио	Сигнал S-VIDEO	Сигнал яркости : 1 В п-п (на нагрузке 75 Ом) Сигнал цветности : 0,3 В п-п (на нагрузке 75 Ом)
	Разъем SCART	2 канала : Левый (1/L), Правый (2/R)
	2 канала	Левый (1/L), Правый (2/R)
	* Частотная характеристика	Частота дискретизации 48 кГц : 4 Гц - 22 кГц Частота дискретизации 96 кГц : 4 Гц - 44 кГц
	* Отношение С/Ш	110 дБ
	* Динамический диапазон	100 дБ
* Суммарный коэффициент гармоник	0,004 %	

*: Номинальные технические характеристики

- Фирма Samsung Electronics Co., Ltd. оставляет за собой право изменять технические характеристики без предварительного уведомления.
- Масса и габаритные размеры являются приблизительными.

Связывайтесь с SAMSUNG по всему миру

Если у вас есть предложения или вопросы по продуктам Samsung, связывайтесь с информационным центром Samsung.

Region	Country	Customer Care Center ☎	Web Site
North America	CANADA	1-800-SAMSUNG (7267864)	www.samsung.com/ca
	MEXICO	01-800-SAMSUNG (7267864)	www.samsung.com/mx
	U.S.A	1-800-SAMSUNG (7267864)	www.samsung.com
Latin America	ARGENTINE	0800-333-3733	www.samsung.com/ar
	BRAZIL	0800-124-421	www.samsung.com/br
	CHILE	800-726-7864(SAMSUNG)	www.samsung.com/cl
	COSTA RICA	0-800-507-7267	www.samsung.com/latin
	ECUADOR	1-800-10-7267	www.samsung.com/latin
	EL SALVADOR	800-6225	www.samsung.com/latin
	GUATEMALA	1-800-299-0013	www.samsung.com/latin
	JAMAICA	1-800-234-7267	www.samsung.com/latin
	PANAMA	800-7267	www.samsung.com/latin
	PUERTO RICO	1-800-682-3180	www.samsung.com/latin
	REP. DOMINICA	1-800-751-2676	www.samsung.com/latin
TRINIDAD & TOBAGO	1-800-7267-864	www.samsung.com/latin	
VENEZUELA	1-800-100-5303	www.samsung.com/latin	
Europe	BELGIUM	02 201 2418	www.samsung.com/be
	CZECH REPUBLIC	844 000 844	www.samsung.com/cz
	DENMARK	38 322 887	www.samsung.com/dk
	FINLAND	09 693 79 554	www.samsung.com/fi
	FRANCE	08 25 08 65 65 (0,15€/Min)	www.samsung.com/fr
	GERMANY	01805 - 121213 (€ 0,12/Min)	www.samsung.de
	HUNGARY	06 40 985 985	www.samsung.com/hu
	ITALIA	199 153 153	www.samsung.com/it
	LUXEMBURG	02 261 03 710	www.samsung.lu
	NETHERLANDS	0900 20 200 88 (€ 0.10/Min)	www.samsung.com/nl
	NORWAY	231 627 22	www.samsung.com/no
	POLAND	0 801 801 881	www.samsung.com/pl
	PORTUGAL	80 8 200 128	www.samsung.com/pt
	SLOVAKIA	0850 123 989	www.samsung.com/sk
	SPAIN	902 10 11 30	www.samsung.com/es
SWEDEN	08 585 367 87	www.samsung.com/se	
U.K	0870 242 0303	www.samsung.com/uk	
CIS	RUSSIA	8-800-200-0400	www.samsung.ru
	UKRAINE	8-800-502-0000	www.samsung.com/ur
Asia Pacific	AUSTRALIA	1300 362 603	www.samsung.com/au
	CHINA	800-810-5858, 010- 6475 1880	www.samsung.com.cn
	HONG KONG	2862 6001	www.samsung.com/hk
	INDIA	3030 8282 1600 1100 11	www.samsung.com/in
	INDONESIA	0800-112-8888	www.samsung.com/id
	JAPAN	0120-327-527	www.samsung.com/jp
	MALAYSIA	1800-88-9999	www.samsung.com/my
	PHILIPPINES	1800-10-SAMSUNG (7267864)	www.samsung.com/ph
	SINGAPORE	1800-SAMSUNG (7267864)	www.samsung.com/sg
	THAILAND	1800-29-3232 02-689-3232	www.samsung.com/th
Middle East & Africa	TAIWAN	0800-329-999	www.samsung.com/tw
	VIETNAM	1 800 588 889	www.samsung.com/vn
	SOUTH AFRICA	0860 7267864 (SAMSUNG)	www.samsung.com/za
	U.A.E	800SAMSUNG (7267864)	www.samsung.com/mea

Великобритания

Утилизация изделия

(Отходы электрического и электронного оборудования)



Данное обозначение на изделии или документации указывает на то, что по истечении срока эксплуатации изделие нельзя утилизировать вместе с другими бытовыми отходами. Во избежание потенциально негативного влияния на окружающую среду или здоровье человека вследствие неконтролируемой утилизации отходов, отделите данное изделие от других типов отходов для надлежащей переработки с целью рационального повторного использования материальных ресурсов.

Для получения подробной информации о месте и способе экологически безопасной переработки изделия индивидуальные пользователи должны обратиться к торговому представителю, у которого они приобрели изделие, или в местные органы управления.

Промышленным потребителям необходимо обратиться к поставщику и проверить условия договора купли-продажи. Данное изделие нельзя утилизировать вместе с другими коммерческими отходами.