

LCD Digital Colour TV



Operating Instructions _____ **GB**

- ⚠ Before operating the TV, please read the "Safety information" section of this manual.
Retain this manual for future reference.

Инструкция по эксплуатации _____ **RU**

- ⚠ Перед включением телевизора прочтите раздел "Сведения по безопасности" этого руководства.
Сохраняйте данное руководство для справок в будущем.

Instrukcja obsługi _____ **PL**

- ⚠ Przed rozpoczęciem eksploatacji telewizora należy zapoznać się z treścią rozdziału „Informacje dotyczące bezpieczeństwa” niniejszej instrukcji.
Zachować instrukcję do wykorzystania w przyszłości.

DVB[®] HD
Digital Video Broadcasting
ready

KDL-46S2000 KDL-46S2010
KDL-40S2000 KDL-40S2010
KDL-32S2000 KDL-32S2010
KDL-32S2020 KDL-26S2000
KDL-26S2010 KDL-26S2020

BRAVIA



For useful information about Sony products
Для получения полезной информации о продукции Сони
Szczegółowe informacje o produktach Sony

<http://www.sony-europe.com/myproduct>

ВНИМАНИЕ

- В случае повреждения шнура питания или штепсельной вилки, не вставляйте вилку в розетку во избежание поражения электрическим током. Использование этой вилки более невозможно и она подлежит утилизации.
- Не допускайте, чтобы телевизор подвергался воздействию дождя или влаги во избежание опасности возгорания или поражения электрическим током.
- Внутри телевизора имеются опасные высокие напряжения. Не открывайте корпус телевизора. Обращайтесь только к квалифицированным специалистам.

Предупреждение относительно функции цифрового телевидения

- Функции, связанные с цифровым телевидением (DVB) доступны только в странах или регионах, использующих цифровой стандарт наземного телевидения DVB-T (MPEG2). Пожалуйста, выясните у специалиста своей дилерской компании, находитесь ли вы в зоне приема сигнала DVB-T.
- Несмотря на то, что данный телевизор соответствует требованиям DVB-T, совместимость с будущими стандартами наземного телевидения DVB-T не гарантируется.
- В некоторых странах могут отсутствовать некоторые функции цифрового телевидения.

Введение

Благодарим вас за то, что выбрали данный продукт компании Sony.

Перед началом работы с телевизором внимательно прочитайте настоящее руководство и сохраните его на случай, если оно Вам понадобится.

Информация о товарных знаках

- **DVB** is a registered trademark of the DVB Project
- Изготовлено по лицензии компании BBE Sound, Inc. Предоставлено по лицензии компании BBE Sound, Inc. согласно одному или более из перечисленных патентов США: 5510752, 5736897. BBE и символ BBE являются зарегистрированными товарными знаками компании BBE Sound, Inc.
- TruSurround XT, SRS и символ (●) являются товарными знаками компании SRS Labs, Inc. Технология TruSurround XT используется по лицензии от SRS Labs, Inc.
- **HDMI** HDMI, логотип HDMI и High-Definition Multimedia Interface являются товарными знаками или зарегистрированными товарными знаками компании HDMI Licensing, LLC.
- Рисунки, использованные в данном руководстве, относятся к модели KDL-32S2000/KDL-32S2010/KDL-32S2020, если не сделана оговорка.



Изготовлено в:
Сони Словакия спол с.р.о., завод в Трнаве
Ул. Трстинска 8,
917 58 Трнава
Словакия

Manufactured in:
Sony Slovakia, spol. sr.o., Trnava Plant
Trstínska cesta 8
917 58 Trnava
Slovak Republic

Содержание

Руководство по вводу в эксплуатацию

4

Сведения по безопасности	8
Меры предосторожности	11
Обзор пульта ДУ.....	12
Обзор кнопок и индикаторов на телевизоре	13

Просмотр телепрограмм

Просмотр телепрограмм.....	14
Проверка Цифрового электронного руководства по программам (EPG) DVB	17
Использование списка Избранное DVB	19
Просмотр изображений с подсоединенного оборудования.....	20

Использование функций MENU

Навигация по пунктам меню	21
Меню Изображение	23
Меню Звук	25
Меню Управление экраном.....	27
Меню Начальная настройка	29
Меню Установки ПК	31
Меню Настройка аналоговых каналов (Только в аналоговом режиме).....	32
Меню Настройка цифровых каналов DVB	35

Использование дополнительного оборудования

Подключение дополнительного оборудования	37
--	----

Дополнительная информация

Технические характеристики	40
Поиск и устранение неисправностей	42
Указатель	45

DVB : только для цифровых каналов

Руководство по вводу в эксплуатацию

1: Проверка принадлежностей

Пульт ДУ RM-ED005 (1)

Батарейки размера AA (тип R6) (2)

Шнур питания (тип C-6) (1)



Коаксиальный кабель (1)



Держатель для кабелей (1)

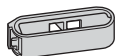

Поддерживающий ремень (1) и винты (2)

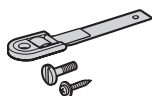

Установка батареек в пульт ДУ

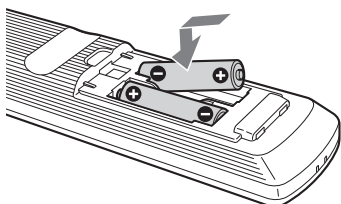

Примечания

- Вставляя батарейки, соблюдайте полярность.
- При утилизации батареек всегда помните правила защиты окружающей среды. В некоторых регионах правила утилизации батареек могут быть регламентированы. Просьба обращаться по этому поводу в местные органы власти.
- Не используйте одновременно батарейки различных типов или старые и новые батарейки.
- Бережно обращайтесь с пультом ДУ. Не бросайте его, не становитесь на него и не лейте на него никаких жидкостей.
- Не оставляйте пульт ДУ вблизи источников тепла или в месте, подверженном прямому воздействию солнечных лучей, или во влажном помещении.

2: Подсоединение антенны/ видеоманитфона

Подсоединение только антенны

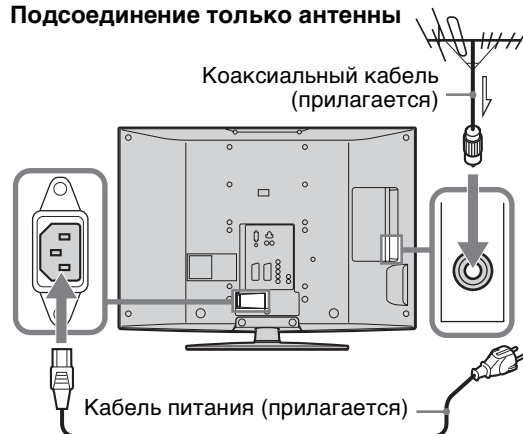

Подсоединение антенны и видеоманитфона

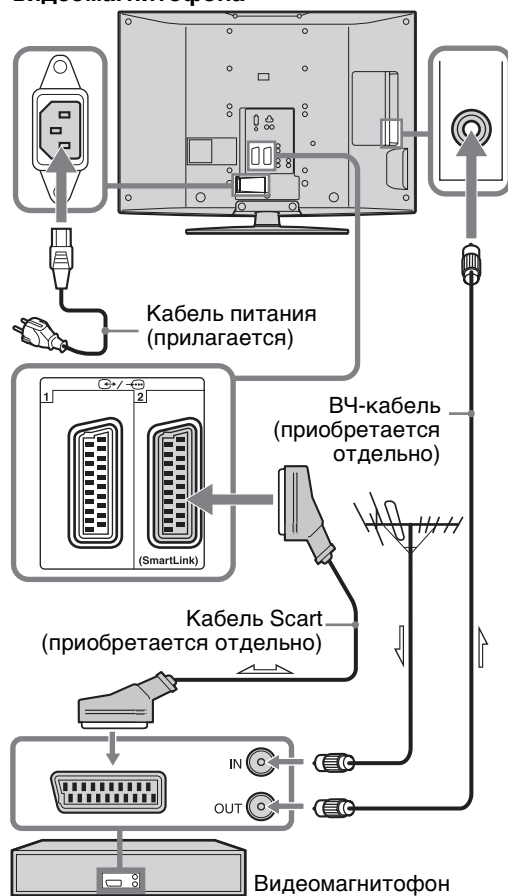

3: Укладка кабелей

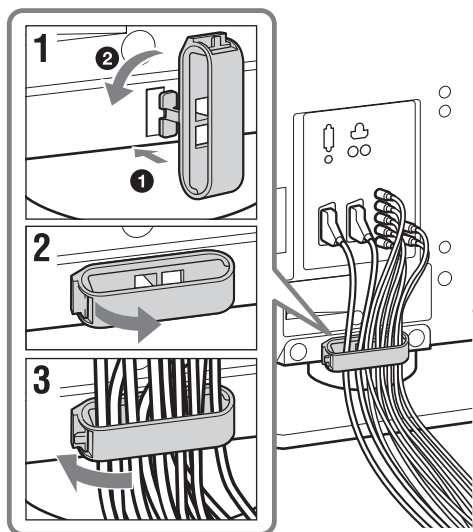

4: Защита телевизора от опрокидывания

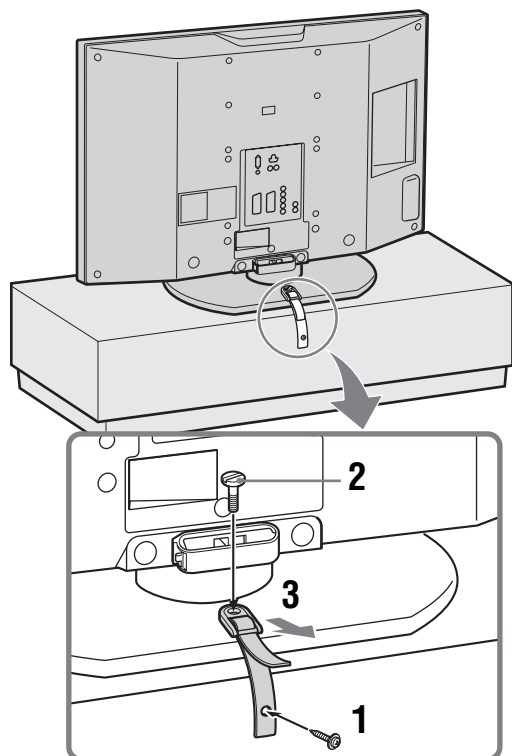

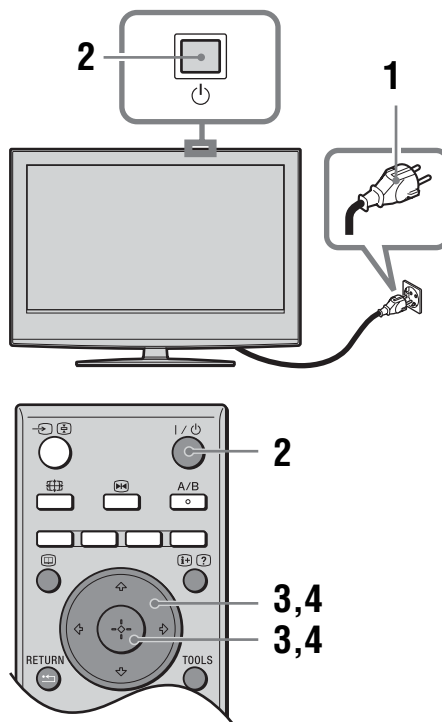

5: Выбор языка и страны/региона



1 Подключите телевизор к электросети переменного тока (220-240 В, 50 Гц).

2 Нажмите кнопку  на телевизоре (сверху).

При первом включении телевизора на экран будет выведено меню “Язык”. Если телевизор находится в режиме ожидания (индикатор  (режим ожидания) на телевизоре (спереди) горит красным светом), то для его включения нажмите на пульте ДУ кнопку .

Продолжение

- 3** Для выбора языка, отображаемого на экранах меню, нажмите кнопку \uparrow/\downarrow , затем нажмите кнопку \oplus .

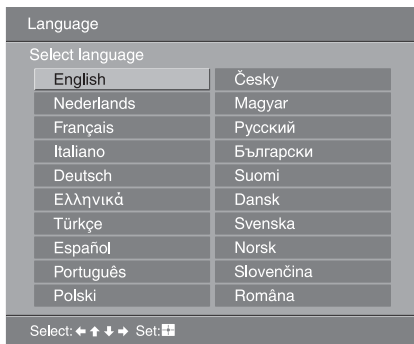

- 4** Для выбора страны/региона, где будет использоваться телевизор нажмите кнопку \uparrow/\downarrow , затем нажмите кнопку \oplus .

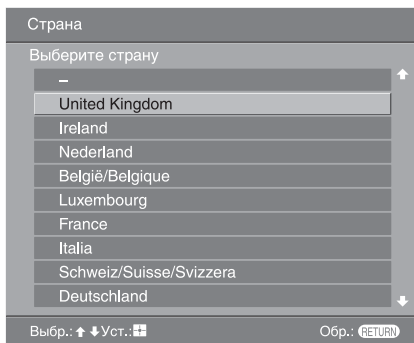

Если название страны/региона, где будет использоваться телевизор, отсутствует в списке, выберите “-”.

При появлении на экране сообщения о запуске автоматической настройки телевизора обратитесь к разделу “6: Автоматическая настройка телевизора”.

6: Автоматическая настройка телевизора

Теперь телевизор будет выполнять поиск и сохранять в памяти все доступные телевизионные каналы.

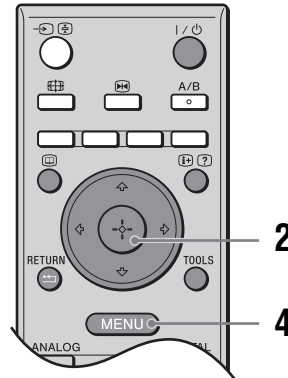

- 1** Перед началом автоматической настройки телевизора вставьте кассету с записью в видеомagnитофон, подсоединенный к телевизору (стр. 4) и начните воспроизведение.

Во время автоматической настройки будет обнаружен и сохранен в памяти телевизора видеоканал. Если к телевизору не подсоединен видеомagnитофон, эта процедура не требуется. Перейдите к пункту 2.

- 2** Выберите опцию “OK”, затем нажмите кнопку \oplus .

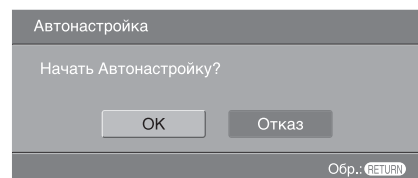

Телевизор начнет искать все доступные цифровые каналы, затем все доступные аналоговые каналы. Это может занять некоторое время. Подождите и не нажимайте никакие кнопки ни на телевизоре, ни на пульте ДУ.

Если появится сообщение о необходимости проверить подключение антенны

Не было найдено ни цифровых, ни аналоговых каналов. Проверьте, правильно ли подключена антенна, и нажмите кнопку ⊕, чтобы запустить автоматическую настройку повторно.

- 3** Когда на экране появится меню Сортировка программ, выполните шаги раздела “Сортировка прогр.” (стр. 32).
Если вы не хотите менять порядок, в котором сохранены в памяти телевизора аналоговые каналы, переходите к пункту 4.
- 4** Для выхода нажмите кнопку MENU.
Телевизор настроен на прием всех доступных каналов.

Сведения по безопасности

Кабель питания

- Прежде чем передвинуть телевизор, отсоедините его от сети. Не перемещайте телевизор, когда он подключен к сети. Это может привести к повреждению кабеля питания и возгоранию или поражению электрическим током.
- В случае повреждения кабелей питания существует опасность возгорания или поражения электрическим током.
 - Не пережимайте, не перегибайте и не перекручивайте кабель питания, прилагая излишние усилия. Центральные провода могут оголиться или переломиться и стать причиной короткого замыкания, которое может привести к возгоранию или поражению электрическим током.
 - Не изменяйте конструкцию кабеля питания и избегайте его повреждения.
 - Не ставьте и не кладите никакие тяжелые предметы на кабель питания. Не тяните за кабель питания.
 - Кабель питания не должен находиться рядом с источниками тепла.
 - При выключении кабеля питания из электророзетки следует брать за штепсельную вилку.
- В случае повреждения кабеля питания немедленно прекратите пользоваться им и обратитесь к своему дилеру или в сервисный центр Sony для его замены.
- Не используйте входящий в комплект поставки кабель питания с другим оборудованием.
- Используйте только кабели питания Sony, не пользуйтесь другими марками.

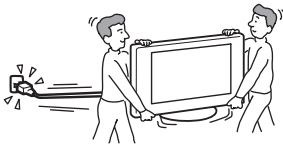

Защита кабеля питания и других проводов

Отключая кабель питания или другие провода, беритесь за вилку. Не тяните за сам кабель.

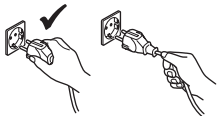

Электросеть

Не пользуйтесь электророзеткой с плохими контактами. Вставляйте вилку в розетку до конца. Плохой контакт может привести к перегреву и, как следствие, к возгоранию. Обратитесь к электрику с просьбой заменить электророзетку.

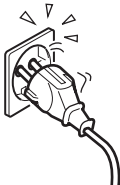

Для телевизоров с трехпроводной штепсельной вилкой с заземлением

Телевизор должен быть подсоединен к сетевой розетке с защитным заземляющим контактом.

Дополнительные принадлежности

При установке телевизора с помощью настенного монтажного кронштейна, соблюдайте следующие правила. Если этого не сделать, телевизор может упасть и стать причиной серьезной травмы.



- В целях безопасности рекомендуется использовать аксессуары фирмы Sony:
 - **KDL-46S2000/KDL-46S2010/KDL-40S2000/KDL-40S2010:**
Настенный монтажный кронштейн SU-WL51
 - **KDL-32S2000/KDL-32S2010/KDL-32S2020/KDL-26S2000/KDL-26S2010/KDL-26S2020:**
Настенный монтажный кронштейн SU-WL31
- Для обеспечения адекватной циркуляции воздуха и избежания накопления пыли вокруг телевизора, на стене и потолке рекомендуется использовать настенный монтажный кронштейн фирмы Sony.
- При установке телевизора надежно закрепите его, следуя инструкциям, прилагаемым к настенному монтажному кронштейну.

Установка

- Если телевизор будет укрепляться на стене, вызовите для этого квалифицированного мастера. Неправильная установка может повредить телевизор и угрожать безопасности.
- Телевизор следует установить возле легкодоступной сетевой розетки.

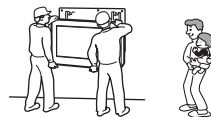

Медицинские учреждения

Не ставьте телевизор в местах, где работает медицинское оборудование. Это может привести к неисправной работе медицинского оборудования.

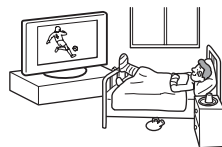

Переноска

- Перед перемещением телевизора отсоедините от него все кабели.
- Если телевизор переносится вручную, держите его, как показано на рисунке справа. Если этого не сделать, он может упасть и получить повреждения или нанести серьезную травму. В случае падения или повреждения телевизора немедленно обратитесь к квалифицированному специалисту по обслуживанию для его проверки.
- При перевозке берегите телевизор от ударов и сильной вибрации. Он может упасть и получить повреждения или стать причиной серьезной травмы.
- Если необходимо доставить телевизор в ремонтную мастерскую или перевезти в другое место, упакуйте его в картонную коробку и упаковочный материал, в которых он поставлялся изначально.
- Телевизор должны переносить не менее двух человек.

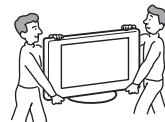

Вентиляция

- Никогда не перекрывайте вентиляционные отверстия в корпусе. Это может привести к перегреву и последующему возгоранию.
- Если не обеспечить надлежащую вентиляцию, в телевизоре может скапливаться пыль и грязь. Для обеспечения надлежащей вентиляции соблюдайте следующие рекомендации:
 - Не устанавливайте телевизор задом наперед и боком;
 - Не ставьте телевизор на бок и нижней стороной вверх;
 - Не устанавливайте телевизор на полке или в нише;
 - Не ставьте телевизор на ковер или на кровать;
 - Не накрывайте телевизор тканью, например, занавесками, а также газетами и т.п.
- Обеспечьте свободное пространство вокруг телевизора. В противном случае может быть нарушена нормальная циркуляция воздуха, что приведет к перегреву и, как следствие, к возгоранию или повреждению телевизора.

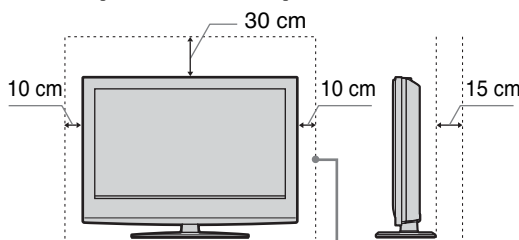

Обеспечьте расстояние не меньше указанного.

- При установке телевизора на стене оставьте пространство не менее 10 см снизу и не менее 5,5 см между задней панелью телевизора и стеной.
- Никогда не устанавливайте телевизор следующим образом:

Циркуляция воздуха нарушена.

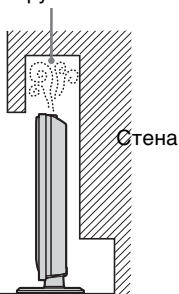

Циркуляция воздуха нарушена.

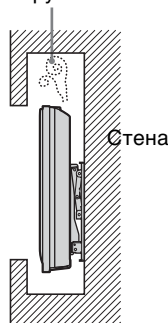

Вентиляционные отверстия

Не вставляйте никакие предметы в вентиляционные отверстия. При попадании в эти отверстия металлических предметов или жидкости существует опасность возгорания или поражения электрическим током.



Размещение

- Не устанавливайте телевизор в жарких, влажных или слишком пыльных местах.
- Не устанавливайте телевизор в местах, где могут быть насекомые.
- Не устанавливайте телевизор в таких местах, где он может подвергнуться механическому воздействию.
- Установите телевизор на ровную устойчивую поверхность. В противном случае он может упасть и стать причиной травмы.
- Не устанавливайте телевизор в таких местах, где о него можно случайно удариться, например, на колонне или за ней, или на небольшой высоте, где его можно задеть головой. Это может стать причиной травмы.



Вода и влага

- Не используйте телевизор рядом с водой, например, рядом с ванной или душевой комнатой. Следите за тем, чтобы он не попал под дождь и не находился во влажном или задымленном помещении. В противном случае возможно возгорание и поражение электрическим током.
- Не прикасайтесь к кабелю питания и к телевизору влажными руками. В противном случае существует опасность поражения электрическим током или повреждения телевизора.



Влага и легковоспламеняющиеся предметы

- Не допускайте попадания влаги на телевизор. Старайтесь ни в коем случае не проливать на него никаких жидкостей. Если жидкость или какой-либо предмет все же попадет внутрь корпуса телевизора через отверстия, немедленно выключите его. В противном случае существует опасность поражения электрическим током или повреждения телевизора. Немедленно обратитесь к квалифицированному специалисту по обслуживанию для его проверки.
- Во избежание возгорания не ставьте рядом с телевизором легковоспламеняющиеся предметы (свечи и т.п.) и электрические лампы.

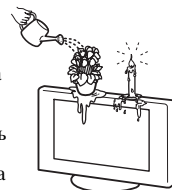

Маслянистые вещества

Не устанавливайте телевизор в ресторанах, где используется масло. Смесь пыли и масла может попасть внутрь телевизора и повредить его.

Падение

Установите телевизор на надежной устойчивой подставке. Не вешайте ничего на телевизор. В противном случае он может упасть с подставки или настенной конструкции и стать при этом причиной повреждения или серьезной травмы. Не позволяйте детям влезать на телевизор.



Установка в транспортном средстве или на потолке

Не устанавливайте телевизор в транспортном средстве. Во время движения он может упасть и причинить травму. Не подвешивайте телевизор к потолку.

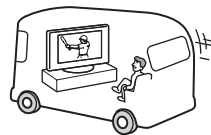

Продолжение

Корабли и другие суда

Не устанавливайте это телевизор на кораблях и других судах. Попадание на него морской воды может привести к возгоранию или повреждению телевизора.

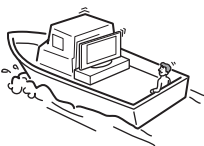

Использование вне помещения

- Берегите телевизор от прямых солнечных лучей. Телевизор может перегреться и выйти из строя.
- Не устанавливайте телевизор вне помещения.

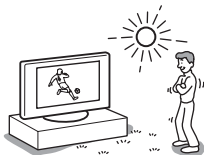

Прокладка кабелей

- При прокладывании соединительных кабелей извлеките кабель питания из электророзетки. Выполняя соединения между устройствами, в целях безопасности извлеките кабель питания из электророзетки.
- Будьте осторожны, чтобы не споткнуться о кабели. Иначе можно повредить телевизор.

Чистка

- Перед чисткой телевизора или вилки кабеля питания отсоедините кабель от сети. Если этого не сделать, существует опасность поражения электрическим током.
- Регулярно чистите щеточную вилку. Если на вилке имеется пыль, в которой скапливается влага, это может привести к повреждению изоляции и, как следствие, к возгоранию.



Грозы

В целях безопасности во время грозы не прикасайтесь ни к каким частям телевизора, а также к кабелям питания и антенны.



Повреждения, требующие ремонта

Если на поверхности телевизора появилась трещина, не прикасайтесь к нему, пока кабель питания не будет отсоединен от электросети. В противном случае существует опасность поражения электрическим током.

Обслуживание

Не снимайте корпус. Обращайтесь только к квалифицированному специалисту по обслуживанию.



Демонтаж и установка мелких деталей

Храните дополнительные аксессуары вне досягаемости детей. В случае проглатывания мелкой детали ребенок подавиться или задохнуться. Немедленно обратитесь к врачу.

Разбитые куски

Не кидайте в телевизор никакие предметы. В результате такого воздействия экранное стекло может разбиться и нанести серьезную травму.



Если устройство не используется

В целях соблюдения техники безопасности и для защиты окружающей среды не рекомендуется надолго оставлять телевизор включенным в режиме готовности. Отсоединяйте его от сети. Однако в некоторых моделях правильная работа функций возможна только если телевизор остается в режиме готовности. Такие случаи описаны в данном руководстве.



Просмотр телевизора

- Для удобства просмотра рекомендуется располагаться от телевизора на расстоянии, в четыре-семь раз превышающем вертикальный размер экрана.
- Смотрите телевизор при достаточном освещении, чтобы не уставали глаза. Непрерывный длительный просмотр также может привести к перенапряжению глаз.
- При регулировке угла наклона телевизора придерживайте основание подставки рукой, чтобы предотвратить отсоединение экрана от подставки. Старайтесь, чтобы пальцы не попали в зазор между экраном и подставкой.

Регулировка громкости

- Отрегулируйте громкость так, чтобы не беспокоить соседей. Звуки очень сильно распространяются в ночное время. Поэтому рекомендуется закрывать окна или пользоваться наушниками.
- При использовании наушниками не устанавливайте слишком большую громкость, чтобы не повредить слух.

Перегрузка

Телевизор предназначен для работы только от сети переменного тока с напряжением 220–240 В. Не подключайте слишком много приборов к одной электророзетке. Это может привести к возгоранию или поражению электрическим током.

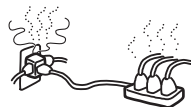

Нагревание

Не прикасайтесь к поверхности телевизора. Она остается горячей некоторое время после выключения телевизора.

Коррозия

Если телевизор используется рядом с морским побережьем, соль может вызвать коррозию металлических частей и привести к внутреннему повреждению или возгоранию телевизора. Это также может привести к сокращению его срока службы. Необходимо принять меры к снижению уровня влажности и температуры в месте установки телевизора.

Перемещение

- При поднятии телевизора или переносе панели телевизора крепко поддерживайте панель снизу.

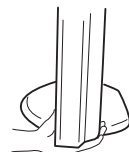

- Для моделей KDL-46S2000/ KDL-46S2010, при поднятии или переносе телевизора, крепко возьмитесь за панель, как показано на рисунке. Держите свою ладонь непосредственно под панелью, с задней стороны телевизора.

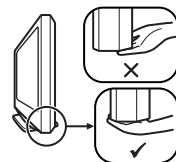

Меры предосторожности

ЖК- экран

- Хотя ЖК-экран изготовлен по высокоточной технологии и число эффективных точек достигает 99,99 % и выше, на нем могут появляться постоянные черные или яркие цветные (красные, синие или зеленые) точки. Это структурное свойство ЖК-экрана, оно не является признаком неисправности.
- Берегите ЖК-экран от попадания прямых солнечных лучей. Это может привести к повреждению поверхности экрана.
- Не нажимайте на защитный фильтр, не скребите по нему и ничего не ставьте на телевизор. Изображение может стать неравномерным.
- Если телевизор работает в холодном месте, изображение может оказаться размытым или слишком темным. Это не является признаком неисправности. Эти явления исчезнут с повышением температуры.
- При продолжительной демонстрации неподвижного изображения могут появляться остаточные изображения. Через несколько секунд они могут исчезнуть.
- Во время работы телевизора экран и корпус нагреваются. Это не является признаком неисправности.
- ЖК-дисплей содержит небольшое количество жидких кристаллов и ртути. Люминесцентная лампа в телевизоре также содержит ртуть. При утилизации соблюдайте соответствующие местные положения и инструкции.

Люминесцентная лампа

В качестве источника света в этом телевизоре используется специальная люминесцентная лампа. Если изображение на экране станет темным, начнет подрагивать или исчезнет совсем, значит, истек срок службы люминесцентной лампы, и ЖК-экран необходимо заменить. По вопросу замены обратитесь к квалифицированному специалисту по обслуживанию.

Установка телевизора

- Не устанавливайте телевизор в местах с повышенной температурой, например, под прямыми солнечными лучами, рядом с отопительными приборами или тепловентиляторами. В противном случае телевизор может перегреться, его корпус может деформироваться, и могут возникнуть неполадки в его работе.
- Телевизор не отключен полностью от электрической сети, даже если он выключен. Чтобы полностью выключить телевизор, извлеките штепсельную вилку из электророзетки.
- Для получения четкого изображения не направляйте непосредственно на экран источники света и не допускайте воздействия на него прямых солнечных лучей. По возможности используйте точечное освещение потолочных светильников.
- Не устанавливайте дополнительные компоненты слишком близко к телевизору. Расстояние от телевизора до дополнительных компонентов должно быть не менее 30 см. В случае установки видеомэгафона перед телевизором или рядом с ним изображение может исказиться.
- В случае установки телевизора в непосредственной близости от устройств, испускающих электромагнитное излучение, возможны искажение изображения или аудио помехи.

Уход за поверхностью экрана, корпусом телевизора и их чистка

Для обеспечения сохранности конструкционных материалов и покрытия экрана телевизора соблюдайте следующие меры предосторожности.

- Не нажимайте на экран, не скребите по нему твердыми предметами, и ничего в него не кидайте. В противном случае экран можно повредить.
- Если телевизор непрерывно работает в течение продолжительного времени, не прикасайтесь к панели дисплея, так как она нагревается.
- К поверхности экрана рекомендуется прикасаться как можно реже.
- Для удаления пыли с поверхности экрана/корпуса телевизора осторожно протирайте его мягкой тканью. Если пыль не удаляется полностью, протрите экран мягкой тканью, слегка смоченной в слабом растворе мягкого моющего средства.
- Ни в коем случае не используйте никакие абразивные материалы, щелочные/кислотные очистители, чистящие порошки и такие летучие растворители, как спирт, бензин, разбавитель или инсектициды. Применение этих веществ или длительный контакт с изделиями из резины/винила могут повредить покрытие корпуса или поверхность экрана.
- В вентиляционных отверстиях со временем может скапливаться пыль. Для обеспечения надлежащей вентиляции рекомендуется периодически (раз в месяц) удалять пыль с помощью пылесоса.

Утилизация телевизора



Утилизация электрического и электронного оборудования (директива применяется в странах Евросоюза и других европейских странах, где действуют системы раздельного сбора отходов)

Данный знак на устройстве или его упаковке обозначает, что данное устройство нельзя

утилизировать вместе с прочими бытовыми отходами. Его следует сдать в соответствующий приемный пункт переработки электрического и электронного оборудования. Неправильная утилизация данного изделия может привести к потенциально негативному влиянию на окружающую среду и здоровье людей, поэтому для предотвращения подобных последствий необходимо выполнять специальные требования по утилизации этого изделия. Переработка данных материалов поможет сохранить природные ресурсы. Для получения более подробной информации о переработке этого изделия обратитесь в местные органы городского управления, службу сбора бытовых отходов или в магазин, где было приобретено изделие.

Обзор пульта ДУ

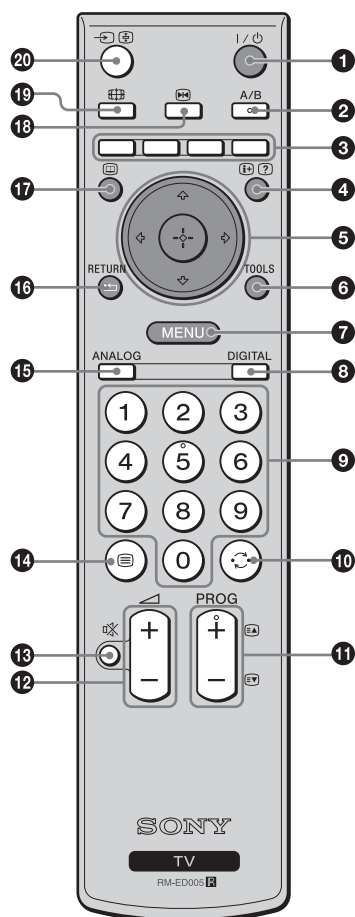

- 1** I/⏻ – **Режим ожидания телевизора**
Временное отключение телевизора и включение его из режима ожидания.
- 2** A/B – **Двойной звук (стр. 26)**
- 3** **Цветные кнопки**
Выбор вариантов в нижней части цифровых меню Избранное и EPG.
- 4** i+/? – **Информация / Включение показа текста**
 - В цифровом режиме: Вызов краткой информации о программе, просматриваемой в данный момент.
 - В аналоговом режиме: Вывод на экран информации, например, номера текущего канала и режима экрана.
 - В режиме Текст (стр. 15): Включение показа скрытой информации (например, ответа на вопрос викторины).
- 5** ⏪/⏩/⏮/⏭/⏯ (стр. 15, 21)
- 6** **TOOLS (стр. 16, 20, 39)**
Доступ к различным функциям просмотра и возможность изменения/установки настроек в соответствии с источником и режимом экрана.
- 7** **MENU (стр. 21)**
- 8** **DIGITAL – Цифровой режим (стр. 14)**
- 9** **Цифровые кнопки**
 - В режиме ТВ: Выбор каналов. Для двузначных номеров программ введите вторую цифру в течение двух секунд.
 - В режиме Текст: Ввод трехзначных номеров страниц для выбора страницы.
- 10** ⏮ – **Предыдущий канал**
Возврат к каналу, который был включен до этого (дольше пяти секунд).
- 11** **PROG +/- (стр. 14)**
 - В режиме ТВ: Выбор следующего (+) или предыдущего (-) канала.
 - В режиме Текст: Выбор следующей (+) или предыдущей (-) страницы.
- 12** **+/- – Громкость**
- 13** ⏸ – **Отключение звука (стр. 14)**
- 14** ≡ – **Текст (стр. 15)**
- 15** **ANALOG – Аналоговый режим (стр. 14)**
- 16** ⏪ / **RETURN**
Возврат к предыдущему экрану любого отображаемого меню.
- 17** **EPG (Digital Electronic Programme Guide (Цифровое электронное руководство по программам)) (стр. 17)**
- 18** **⏸ – Остановка изображения (стр. 15)**
Остановка телевизионного изображения.
- 19** **⏸ – Режим экрана (стр. 15)**
- 20** ⏪/⏩ – **Выбор входного сигнала / Удержание текста**
 - В режиме ТВ (стр. 20): Выбор источника входного сигнала от оборудования, подключенного к разъемам телевизора.
 - В режиме Текст (стр. 15): Удержание текущей страницы.

К сведению

На кнопках A/B, PROG + и 5 имеются выпуклые точки. По ним удобно ориентироваться при управлении телевизором.

Обзор кнопок и индикаторов на телевизоре

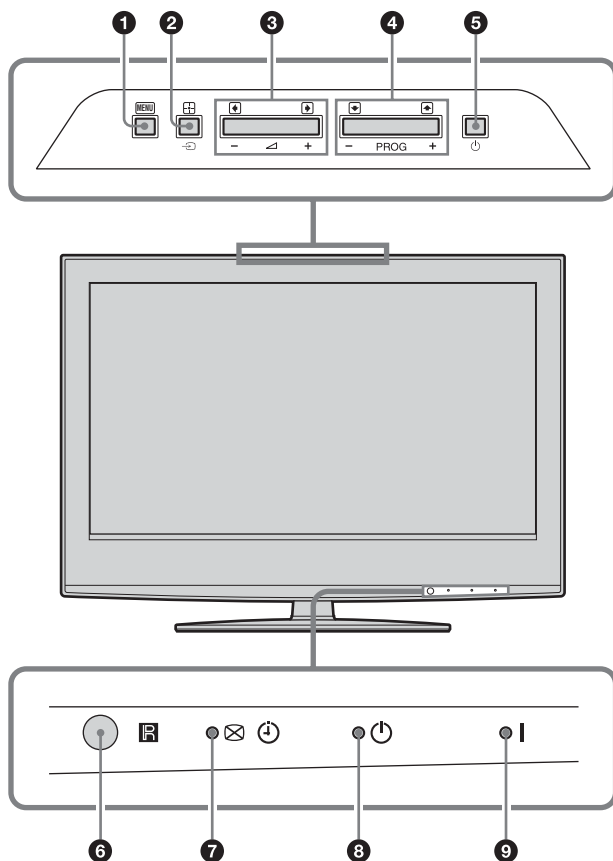

- 1 **MENU** (стр. 21)
- 2 / – **Выбор входного сигнала/ OK**
 - В режиме ТВ (стр. 20): Выбор источника входного сигнала от оборудования, подключенного к разъемам телевизора.
 - В меню телевизора: Выбор меню или параметра и подтверждение выбора.
- 3 +/- / /
 - Увеличение (+) или уменьшение (-) громкости.
 - В меню телевизора: Переход по списку влево () или вправо ()
- 4 **PROG +/-** / /
 - В режиме ТВ: Выбор следующего (+) или предыдущего (-) канала.
 - В меню телевизора: Переход по списку вверх () или вниз ()
- 5 – **Питание**
Включение/выключение телевизора.
- 6 **Датчик пульты ДУ**
- 7 – **Индикатор отключения изображения/таймера**
 - Загорается зеленым светом при отключении изображения (стр. 30).
 - Если таймер установлен, загорается оранжевым светом (стр. 30).
- 8 – **Индикатор режима ожидания**
Загорается красным светом при переключении телевизора в режим ожидания.
- 9 **I** – **Индикатор питания**
Загорается зеленым светом при включении телевизора.

Примечание

Прежде чем вынуть вилку из розетки, убедитесь в том, что телевизор выключен. Вынимание вилки из розетки при включенном телевизоре может привести к его неисправности, а индикатор может остаться включенным.

Просмотр телепрограмм

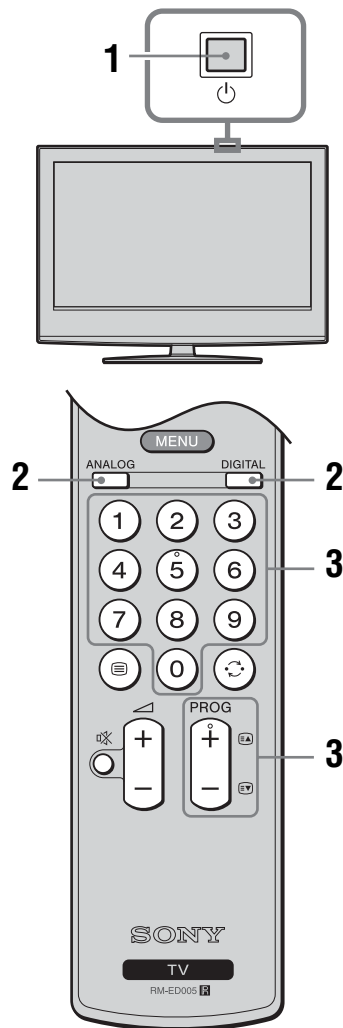

1 Для включения телевизора нажмите кнопку на телевизоре (сверху).

Если телевизор находится в режиме ожидания (индикатор (режим ожидания) на телевизоре (спереди) горит красным светом), то для его включения нажмите на пульте ДУ кнопку .

2 Нажмите кнопку DIGITAL для переключения в цифровой режим или ANALOG для переключения в аналоговый режим.

Список доступных каналов изменяется в зависимости от режима.

3 Выберите телеканал с помощью цифровых кнопок или PROG +/-.

Для выбора номеров каналов 10 и выше с помощью цифровых кнопок, вторую и третью цифры следует вводить в течение двух секунд.

Для выбора цифрового канала при помощи Цифрового электронного руководства по программам (EPG) см. стр. 17.

В цифровом режиме

На некоторое время появится информационное сообщение. В сообщении могут быть показаны следующие значки.

- : Радиосервис
- : Кодировка/Подписка
- : Доступны несколько языков звукового сопровождения
- : Доступны субтитры
- : Доступны субтитры для людей с плохим слухом
- : Рекомендованный минимальный возраст для текущей программы (от 4 до 18 лет)
- : Запрет детям
- : Текущая программа записывается

Дополнительные операции

Чтобы	Необходимо
Временно выключить телевизор (перевести его в режим ожидания)	Нажать кнопку .
Включить телевизор без звука из режима ожидания	Нажать кнопку . Нажать кнопку +/- для установки уровня громкости.
Полностью выключить телевизор	Нажать кнопку на телевизоре (сверху).
Отрегулировать громкость	Нажать кнопку + (для увеличения)/- (для уменьшения).
Отключить звук	Нажать кнопку . Чтобы снова включить звук, нажмите эту кнопку еще раз.

Чтобы	Необходимо
Получить доступ к Таблице программ (только в аналоговом режиме)	Нажать кнопку + . Для выбора аналогового канала нажимайте кнопку ↑/↓ , затем нажмите кнопку + . О доступе к таблице входных сигналов см. стр. 20.

Получение доступа к функции Текст

Нажмите кнопку **⊞**. При каждом нажатии кнопки **⊞** изображение на экране циклически меняется следующим образом:
 Текст → Текст вверх телевизионного изображения (смешанный режим) → Текст выкл. (выход из режима текста)
 Для выбора страницы нажимайте цифровые кнопки или PROG +/-.
 Чтобы зафиксировать страницу, нажмите **→/←**/**⊞**.
 Чтобы включить показ скрытой информации, нажмите **⊞/?**.

К сведению

- Убедитесь в том, что телевизор принимает качественный сигнал, иначе возможны ошибки в тексте.
- Большинство телеканалов вещают и в режиме телетекста. Чтобы узнать о том, как пользоваться этой услугой, откройте страницу с индексом.
- Если внизу страницы с текстом появились четырехцветные обозначения, значит, доступен режим Fastext. Режим Fastext обеспечивает быстрый и простой доступ к страницам. Чтобы перейти на ту или иную страницу, нажмите кнопку соответствующего цвета.

Остановка изображения

Остановка телевизионного изображения (например, для записи номера телефона или рецепта).

- 1 Нажмите кнопку **⊞** на пульте ДУ.
- 2 Нажимайте кнопку **↑/↓/←/→** для регулировки положения окна.
- 3 Для удаления окна нажмите кнопку **⊞**.
- 4 Для возврата к нормальному режиму телевизора нажмите еще раз кнопку **⊞**.

Переключение режимов экрана вручную в зависимости от типа трансляции

Для переключения между режимами Оптимальн., 4:3, Широкоэкр., Увелич. и 14:9 нажмите несколько раз кнопку **⊞**.

Оптимальн.*

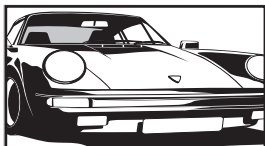

Вывод изображения в обычном формате, 4:3, с имитацией эффекта широкого экрана. Изображение формата 4:3 растягивается и заполняет весь экран.

4:3

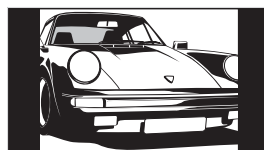

Вывод изображения обычного формата 4:3 (например, неширокоэкранный телевидения) в правильных пропорциях.

Широкоэкр.

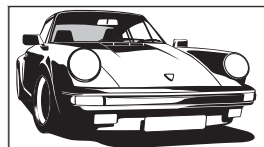

Вывод широкоэкранных программ (16:9) в правильных пропорциях.

Увелич.*

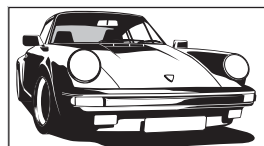

Вывод изображения формата синемаскопа (формата "почтового ящика") в правильных пропорциях.

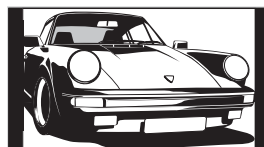

14:9*



Вывод изображения формата 14:9 в правильных пропорциях. На экране по краям изображения появляются черные полосы.

* Верхняя и нижняя части изображения могут оказаться обрезаны.

К сведению

- Кроме того, вы можете установить опцию “Автомат. формат” в положение “Вкл.”. Телевизор будет автоматически выбирать наиболее подходящий для трансляции режим (стр. 27).
- В режимах 14:9 и Увелич. можно отрегулировать положение изображения. Сдвиньте его вверх или вниз (например, чтобы прочитать субтитры) кнопками /.
- Некоторые символы и/или буквы в верхней и нижней части изображения могут быть не видны в режиме Оптимальн.. В этом случае вы можете выбрать опцию “Размер по вертикали” с помощью меню “Управление экраном” и отрегулировать вертикальный размер так, чтобы они были видны.

Использование меню Tools

Для отображения следующих пунктов меню во время просмотра телевизионной программы нажмите кнопку TOOLS.

Опции	Описание
Энергосбережение	См. стр. 30.
Установка субтитров (только в цифровом режиме)	См. стр. 36.
Цифр. Избранные (только в цифровом режиме)	См. стр. 19.
Режим изобр.	См. стр. 23.
Режим звука	См. стр. 25.
Автоустановка часов (только в аналоговом режиме)	Переключение в цифровой режим и установка времени.
Таймер сна	См. стр. 30.
Громк. наушн.	См. стр. 26.

Проверка Цифрового электронного руководства по программам (EPG) DVZ*

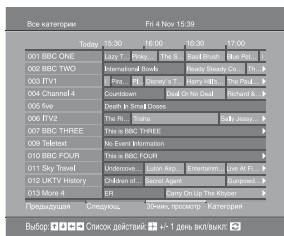

Digital Electronic Programme Guide (Цифровое электронное руководство по программам) (EPG)



* Обратите внимание на то, что в некоторых странах эта функция может отсутствовать.

1 Для отображения Цифрового электронного руководства по программам (EPG) в цифровом режиме нажмите кнопку .

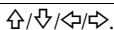

2 Выполните нужную операцию, как показано в следующей таблице.

Примечание







Информация о программе будет отображена только в том случае, если телевизионная станция передает ее.

Чтобы	Необходимо
Выключить EPG	Нажать кнопку  .
Перемещаться по EPG	Нажать кнопку  .
Просмотреть текущую программу	Нажать кнопку  в тот момент, когда выбрана текущая программа.

Сортировать информацию о программах по категориям – Список категорий

- 1 Нажать синюю кнопку.
- 2 Для выбора категории нажимайте кнопку . Сбоку будет показано название категории. Доступны следующие категории:
 “Избранные”: Содержит все каналы, сохраненные в списке Избранное (стр. 19).
 “Все категории”: Содержит все доступные каналы.
 “Новости”: Содержит все каналы новостей.
- 3 Нажать кнопку . Теперь Цифровое электронное руководство по программам (EPG) показывает только текущие программы из выбранной категории.











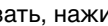







Выбрать программу для записи – Запись по таймеру

- 1 Для выбора предстоящей программы, которую Вы хотите записать нажимайте кнопку .
- 2 Нажать кнопку .
- 3 Нажмите кнопку  для выбора опции “Запись по таймеру”.
- 4 Для установки таймеров телевизора и Вашего видеомэгагнитофона нажмите кнопку . В информации о программе появится символ . На телевизоре (спереди) загорится индикатор .

Примечания

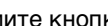
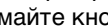
- Для видеомэгагнитофона, совместимого с функцией Smartlink, Вы можете установить таймер записи только на телевизоре. Если Ваш видеомэгагнитофон не совместим с функцией Smartlink, появится сообщение, напоминающее Вам, что необходимо установить таймер Вашего видеомэгагнитофона.
- Как только запись начнется, Вы можете переключить телевизор в режим ожидания. Однако не выключайте телевизор полностью, так как запись может быть прервана.
- Если для программ было выбрано ограничение по возрасту, на экране появится сообщение о вводе пин-кода. За более подробной информацией обратитесь к разделу “Замок от детей” на стр. 36.

Продолжение

Чтобы	Необходимо
Установить программу, которая будет автоматически появляться на экране во время ее начала – Напоминание	<ol style="list-style-type: none"> 1 Для выбора предстоящей программы, которую Вы хотите показать, нажимайте кнопку . 2 Нажать кнопку . 3 Нажмите кнопку  для выбора опции “Напоминание”. 4 Для автоматического отображения выбранной программы во время ее начала нажмите кнопку . <p>В информации о программе появится символ .</p>
Установить время и дату программы, которую Вы хотите записать – Ручная запись по таймеру	<ol style="list-style-type: none"> 1 Нажать кнопку . 2 Для выбора опции “Ручная запись по таймеру” нажмите кнопку , затем нажмите кнопку . 3 Для выбора даты нажмите кнопку , затем нажмите кнопку . 4 Установите время начала и окончания записи таким же образом, как в пункте 3. 5 Для выбора программы нажмите кнопку , затем нажмите кнопку  для установки таймеров телевизора и Вашего видеоманитора. <p>В информации о программе появится символ . На телевизоре (спереди) загорится индикатор .</p>
Отменить запись/напоминание – Список таймеров	<ol style="list-style-type: none"> 1 Нажать кнопку . 2 Нажмите кнопку  для выбора опции “Список таймеров”. 3 Для выбора программы, которую вы хотите отменить, нажимайте кнопку , затем нажмите кнопку . <p>Появится экран для подтверждения отмены программы.</p> <ol style="list-style-type: none"> 4 Нажмите кнопку  для выбора опции “Да”, затем нажмите кнопку .

К сведению

Вы также можете вывести на экран Цифровое электронное руководство по программам (EPG), выбрав опцию “Цифровые EPG” в “MENU” (стр. 21).

Использование списка Избранное DVZ*



Список Избранное

Функция Избранное позволяет вам выбирать программы из списка, включающего до 8 выбранных вами каналов. Для отображения списка Избранное, см. раздел “Навигация по пунктам меню” (стр. 21).

* Обратите внимание на то, что в некоторых странах эта функция может отсутствовать.

Чтобы

Создать Ваш список Избранное в первый раз

Необходимо

Если Вы выберете в первый раз опцию “Цифр. Избранные” в “MENU”, на экране появится вопрос, хотите ли Вы добавить каналы в список Избранное.

1 Для выбора опции “Да” нажмите кнопку \oplus .

2 Для выбора канала, который вы хотите добавить нажимайте кнопку \updownarrow .

Если Вам известен номер канала, Вы можете использовать цифровые кнопки для прямого выбора канала.

3 Нажать кнопку \oplus .

Каналы, сохраненные в списке Избранное, отмечены символом \heartsuit .

Выключить список Избранное

Нажать кнопку RETURN.

Просмотреть информацию о текущих программах

Нажать кнопку \oplus в тот момент, когда выбрана текущая программа. Чтобы отменить команду, нажмите кнопку еще раз.

Смотреть канал

Нажать кнопку \oplus в тот момент, когда выбрана текущая программа.

Добавить или удалить каналы в списке Избранное

1 Нажать синюю кнопку.

Каналы, сохраненные в списке Избранное, отмечены символом \heartsuit .

2 Для выбора канала, который Вы хотите добавить или удалить, нажимайте кнопку \updownarrow .

Если Вам известен номер канала, Вы можете использовать цифровые кнопки для прямого выбора канала.

3 Нажать кнопку \oplus .

4 Для возврата к списку Избранное нажмите синюю кнопку.

Удалить все каналы из списка Избранное

1 Нажать синюю кнопку.

2 Нажать желтую кнопку.

Появится экран для подтверждения удаления всех каналов из списка Избранное.

3 Нажмите кнопку \leftarrow для выбора опции “Да”, затем нажмите кнопку \oplus для подтверждения.

Просмотр изображений с подсоединенного оборудования

Включите подсоединенное оборудование и выполните одно из перечисленных ниже действий.

Оборудование, подключенное к гнездам Scart с помощью полностью смонтированного провода с 21-штырьковыми разъемами Scart



Включите воспроизведение на подключенном устройстве.

На экране появится изображение, передаваемое этим устройством.



Видеомагнитофон с автоматической настройкой (стр. 6)

Для выбора видеоканала в аналоговом режиме нажмите кнопку PROG +/- или цифровые кнопки.





Другое подключенное оборудование

Нажмите кнопку / несколько раз, пока на экране не появится значок соответствующего источника сигнала (см. ниже).

AV1/AV1, AV2/AV2:

Входной аудио/видеосигнал или RGB-сигнал через разъем Scart /1 или 2. Значок  появляется только при подсоединении источника RGB.







AV3:

Входной компонентный сигнал через гнезда Y, Pв/Св, Pp/Сp /3 и входной аудиосигнал через гнезда L, R /3.





AV4:

Цифровой аудио/видеосигнал подается через разъем HDMI IN 4. Входной аудиосигнал является аналоговым только в том случае, если оборудование подключено через DVI и гнездо аудиовыхода.

AV5/AV5:

Входной видеосигнал через видеоразъем 5 и входной аудиосигнал через аудиоразъем L (MONO), разъемы R 5. Значок 5 выводится, только если оборудование подключено к гнезду S-видео 5 вместо видеоразъема 5, а входной сигнал S-видео подается через гнездо S-видео 5.

Дополнительные операции

Чтобы	Необходимо
Вернуться к обычному режиму ТВ	Нажмите кнопку DIGITAL или ANALOG.
Получить доступ к Таблице входных сигналов	Для доступа к таблице входных сигналов нажмите кнопку  . (Затем, только в аналоговом режиме, нажмите кнопку  .) Для выбора входного сигнала нажимайте кнопку  /  , затем нажмите кнопку  .

Использование меню Tools

Для отображения следующих пунктов при просмотре изображений с другого подсоединенного устройства, отличающегося от ПК, нажмите кнопку TOOLS.

Опции	Описание
Энергосбережение	См. стр. 30.
Режим изобр.	См. стр. 23.
Режим звука	См. стр. 25.
Автоустановка часов (только в аналоговом режиме)	Переключение в цифровой режим и установка времени.
Таймер сна	См. стр. 30.
Громк. наушн.	См. стр. 26.

Навигация по пунктам меню

“MENU” позволяет вам наслаждаться различными удобными функциями данного телевизора. Вы можете легко выбирать каналы или внешние источники входного сигнала при помощи пульта ДУ. Также, установки для вашего телевизора можно легко изменить при помощи “MENU”.

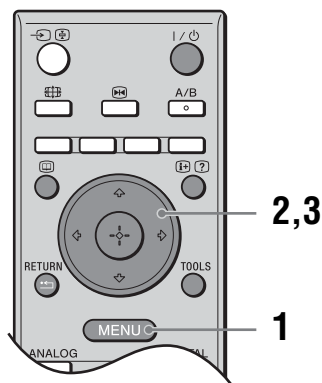



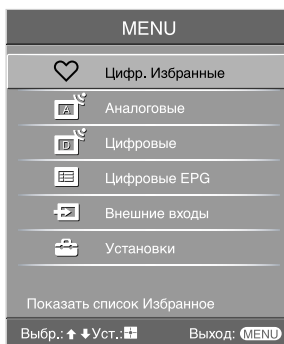









1 Для отображения меню нажмите кнопку MENU.



2 Для выбора опции меню нажмите кнопку \uparrow/\downarrow .

3 Для подтверждения выбранной опции меню нажмите кнопку \oplus .
Для выхода из меню нажмите кнопку MENU.

Меню	Описание
 Цифр. Избранные (только в регионах с цифровым телевидением)	Вызов списка Избранное. За более подробной информацией обратитесь к стр. 19.
 Список программ (только в регионах с аналоговым телевидением)	Выбор телепрограммы из списка названий каналов. • Для просмотра желаемого канала выберите этот канал, затем нажмите кнопку \oplus . • Для назначения метки программе см. стр. 32.
 Аналоговые (только в регионах с цифровым телевидением)	Возврат к последнему просматриваемому аналоговому каналу.
 Цифровые (только в регионах с цифровым телевидением)	Возврат к последнему просматриваемому цифровому каналу.
 Цифровые EPG (только в регионах с цифровым телевидением)	Вызов Цифрового электронного руководства по программам (EPG). За более подробной информацией обратитесь к стр. 17.

Меню	Описание
	<p data-bbox="243 167 413 186">Внешние входы</p> <p data-bbox="494 167 1080 186">Выбор устройства, подключенного к Вашему телевизору.</p> <ul data-bbox="494 198 1225 338" style="list-style-type: none"><li data-bbox="494 198 1225 281">• Для просмотра желаемого внешнего источника входного сигнала, выберите источник входного сигнала, затем нажмите кнопку .<li data-bbox="494 289 1225 338">• Для назначения метки внешнему источнику входного сигнала, см. стр. 29.
	<p data-bbox="243 369 357 388">Установки</p> <p data-bbox="494 369 1225 472">Вызов экрана меню Установки, где выполняется большинство расширенных установок и регулировок. Выберите значок меню, выберите пункт меню и выполните нужное изменение или регулировку при помощи кнопок ///.</p> <p data-bbox="494 476 1085 495">За более подробной информацией обратитесь к стр. 23 - 36.</p>

Меню Изображение

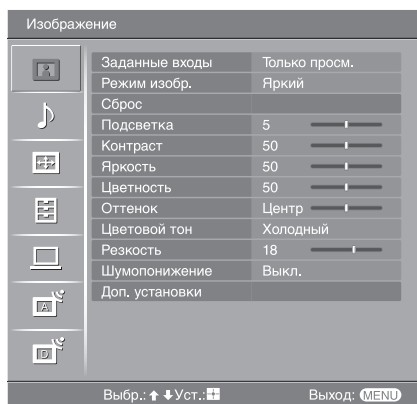

Параметры, перечисленные ниже, можно установить в меню Изображение. Для выбора опций меню в разделе “Установки” см. раздел “Навигация по пунктам меню” (стр. 21).

Заданные входы Выбирается, применять ли установки, сделанные в меню Изображение, ко всем источникам входного сигнала, или только к тем источникам, сигнал с которых отображается в данный момент на экране.
“Все”: Установки применяются ко всем источникам входного сигнала.
“Только просм.”: Установки применяются только к текущему источнику входного сигнала.

Режим изобр. Выбор режима изображения.
“Яркий”: Для улучшения контраста и резкости изображения.
“Стандартный”: Для отображения стандартного изображения. Рекомендуется для использования в домашних условиях.
“Индивидуальный”: Позволяет вам сохранять сделанные вами настройки.

Сброс Возврат к заводским установкам всех сделанных настроек для изображения за исключением “Режим изобр.”.

Подсветка Регулировка яркости фона.

Контраст Повышает или понижает контрастность изображения.

Яркость Повышает или понижает яркость изображения.

Цветность Повышает или понижает интенсивность цветов.

Оттенок Повышает или понижает оттенки зеленого.

К сведению

“Оттенок” можно настроить только для цветного сигнала NTSC (например, для видеокассет из США).

Цветовой тон	<p>Регулирует баланс белого для изображения.</p> <p>“Холодный”: Придает белому цвету голубоватый оттенок.</p> <p>“Нейтральный”: Придает белому цвету нейтральный оттенок.</p> <p>“Теплый 1”/“Теплый 2”: Придает белому цвету красноватый оттенок. “Теплый 2” придает более красный оттенок, чем “Теплый 1”.</p> <p>К сведению</p> <p>Опции “Теплый 1” и “Теплый 2” можно выбрать только если Вы установили опцию “Режим изобр.” в положение “Индивидуальный”.</p>
Резкость	<p>Делает изображение более резким или мягким.</p>
Шумопонижение	<p>Частичная корректировка помех (“снега”) при слабом сигнале трансляции.</p> <p>“Авто”: Автоматическое шумопонижение.</p> <p>“Сильное”/“Среднее”/“Слабое”: Корректировка эффекта шумопонижения.</p> <p>“Выкл.”: Выключение функции Шумопонижение.</p>
Доп. установки	<p>Индивидуальная регулировка функции Изображение. Если Вы установите “Режим изобр.” в “Индивидуальный”, Вы сможете устанавливать/изменять данные установки.</p> <p>“Сброс”: Возврат всех расширенных настроек видеоизображения к заводским установкам.</p> <p>“Корректор черного”: Усиление черных участков изображения для увеличения контраста.</p> <p>“Улучш. контраста”: Автоматическая регулировка “Контраст” к наиболее подходящим установкам на основании яркости экрана. Данная функция особенно эффективна для темных изображений, увеличивая глубину изображения.</p> <p>“Гамма”: Настройка баланса между яркими и темными областями изображения.</p> <p>“Чистый белый”: Подчеркивает белые цвета.</p> <p>“Живые цвета”: Делает цвета более живыми.</p> <p>“Фильтр для MPEG”: Уменьшает помехи изображения, сжатом в видеоформате MPEG (только в цифровом режиме).</p>

Меню Звук

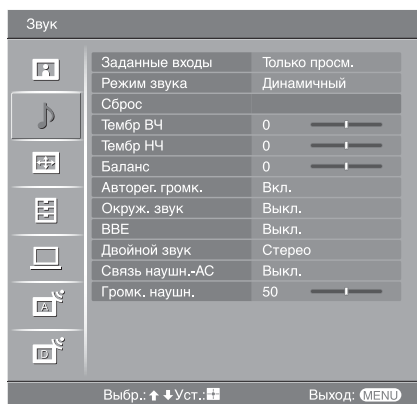

Вы можете выбрать перечисленные ниже опции в меню Звук. Для выбора опций меню в разделе “Установки” см. раздел “Навигация по пунктам меню” (стр. 21).

Заданные входы

Выбирается, применять ли установки, сделанные в меню Звук, ко всем источникам входного сигнала, или только к тем источникам, сигнал с которых отображается в данный момент.
“Все”: Установки применяются ко всем источникам входного сигнала.
“Только просм.”: Установки применяются только к текущему источнику входного сигнала.

Режим звука

Выбор режима звука.
“Динамичный”: Усиление тембра ВЧ и НЧ.
“Стандартный”: Для воспроизведения стандартного звука. Рекомендуется для использования в домашних условиях.
“Индивидуальный”: Плоская частотная характеристика. Также позволяет Вам сохранять сделанные вами настройки.

Сброс

Возврат к заводским установкам настроек для звука за исключением “Режим звука”, “Двойной звук”, “Связь наушн.-АС” и “Громк. наушн.”.

Тембр ВЧ

Регулировка высоких звуков.

Тембр НЧ

Регулировка низких звуков.

Баланс

Регулировка баланса между левым или правым громкоговорителями.

Авторег. громк.

Поддержка постоянного уровня громкости, даже когда в нем случаются резкие изменения (например, звук в рекламных роликах обычно бывает громче, чем в других передачах).

Окруж. звук

Выбор окружающего звука.
“TruSurround XT”: Для окружающего звука (только для стереопрограмм).
“Имитация стерео”: Придание монофоническим программам эффекта окружающего звука.
“Выкл.”: Для обычного стерео- или монофонического приема.

BVE

Придает звуку большую силу путем компенсации фазового эффекта в громкоговорителях при помощи функции “BVE High Definition Sound System”.

Двойной звук

Выбор звука, который должен воспроизводиться через громкоговоритель при стереотрансляции или трансляции на двух языках.
“Сtereo”, “Моно”: Для стереотрансляции.

“А”/“В”/“Моно”: Для двуязычной трансляции выберите “А” для звукового канала 1, “В” для звукового канала 2 или “Моно” для монофонического канала, если это возможно.

К сведению

Если Вы выберете другое устройство, подсоединенное к телевизору, установите опцию “Двойной звук” в положение “Сtereo”, “А” или “В”.

Связь наушн.-АС (канал громкоговорителей наушников)

Включение/выключение встроенных громкоговорителей телевизора при подсоединенных наушниках.

Громк. наушн. (громкость наушников)

Регулировка громкости наушников.

К сведению

Опции “Тембр ВЧ”, “Тембр НЧ”, “Баланс”, “Авторег. громк.”, “Окруж. звук” и “ВВЕ” не могут быть использованы для наушников и выходных аудиогнезд.

Меню Управление экраном

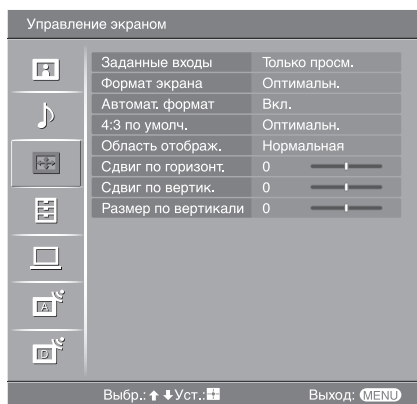

Вы можете выбрать перечисленные ниже опции в меню Управление экраном. Для выбора опций меню в разделе “Установки” см. раздел “Навигация по пунктам меню” (стр. 21).

Заданные входы

Выбирается, применять ли установки, сделанные в меню Управление экраном ко всем источникам входного сигнала, или только к тем источникам, сигнал с которых отображается в данный момент.
“Все”: Установки применяются ко всем источникам входного сигнала.
“Только просм.”: Установки применяются только к текущему источнику входного сигнала.

Формат экрана

За более подробной информацией о формате экрана обратитесь к разделу “Переключение режимов экрана вручную в зависимости от типа трансляции” (стр. 15).

Автомат. формат

Автоматическое изменение формата экрана в зависимости от транслируемого сигнала. Для сохранения вашей установки выберите опцию “Выкл.”.

К сведению

- Даже если Вы выберете опцию “Вкл.” или “Выкл.” в “Автомат. формат”, Вы всегда можете изменить формат экрана, нажимая повторно кнопку .
- “Автомат. формат” доступен только для сигналов PAL и SECAM.

4:3 по умолч.

Выбор режима экрана по умолчанию для использования с трансляцией 4:3. “Оптимальн.”: Воспроизведение изображения в обычном формате, 4:3, с имитацией эффекта широкого экрана.

“4:3”: Отображение изображения стандартной трансляции 4:3 в правильных пропорциях.

“Выкл.”: Сохранение текущей установки “Формат экрана” при изменении канала или входного сигнала.

К сведению

Данная опция имеется в наличии только в том случае, если функция “Автомат. формат” установлена в положение “Вкл.”.

Область отображ.

Регулировка области экрана для показа изображения.

“Нормальная”: Отображение изображения с оригинальным размером.

“–1”/“–2”: Увеличение изображения для сокрытия края изображения.

Сдвиг по горизонт.

Регулировка горизонтального положения изображения для каждого формата экрана.

**Сдвиг по
вертик.**

Регулировка вертикального положения изображения в режиме формата экрана
Увелич. или 14:9.

**Размер по
вертикали**

Регулировка вертикальный размер изображения в режиме формата экрана
Оптимальн., Увелич. или 14:9.

Меню Начальная настройка

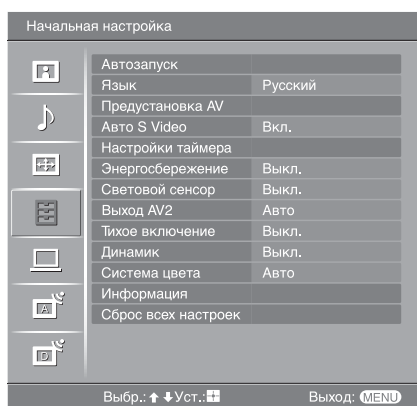

Параметры, перечисленные ниже, можно установить в меню Начальная настройка. Для выбора опций меню в разделе “Установки” см. раздел “Навигация по пунктам меню” (стр. 21).

Автозапуск

Запуск “меню первого включения” для выбора языка и страны/региона, а также настройки всех доступных цифровых и аналоговых каналов. Обычно этого делать не требуется, потому что язык и страна/регион уже выбраны и все каналы уже настроены при установке телевизора (стр. 5, 6). Тем не менее, этот параметр позволяет повторить процедуру (например, заново настроить телевизор после переезда или найти новые каналы, появившиеся в эфире).

Язык

Выбор языка меню.

Предустановка AV

Присвоение имени любому устройству, подсоединенному к разъему на боковой или задней панели. Это имя будет ненадолго выводиться на экран при переключении на соответствующее устройство. Вы можете пропустить источник входного сигнала, не подключенный ни к какому устройству.

- 1 Для выбора желаемого источника входного сигнала нажмите кнопку $\hat{\cup}/\hat{\cup}$, затем нажмите кнопку \oplus .
- 2 Для выбора желаемого пункта меню внизу нажмите кнопку $\hat{\cup}/\hat{\cup}$, затем нажмите кнопку \oplus .







Метки устройств: Использование одной из предустановленных меток для присвоения названия подсоединяемому устройству.

“Изм.”: Создание Вашей собственной метки. Выполните шаги с 2 по 4 раздела “Метки программ” (стр. 32).

“Пропуск”: Пропуск источника входного сигнала, к которому не подключено никакое устройство, при выборе с помощью кнопок \rightarrow источника входного сигнала.

Авто S Video

Выбор входного сигнала с гнезд S-видео S- \rightarrow 5 S- \rightarrow 5 в случае подсоединения к обоим гнездам.

Настройки таймера	<p>Установка Таймера включения/выключения телевизора.</p> <p>Таймер сна Установка периода времени, по истечении которого телевизор должен автоматически переключаться в режим ожидания. Если активирован Таймер сна, индикатор  (Таймер) на телевизоре (спереди) загорается оранжевым цветом.</p> <p>К сведению</p> <ul style="list-style-type: none"> • Если Вы выключите телевизор и снова его включите, опция “Таймер сна” будет установлена в положение “Выкл.”. • За одну минуту до переключения телевизора в режим ожидания на экране появляется надпись “ТВ скоро будет выключен по Таймеру сна.”.
	<p>Таймер включения Установка Таймера включения телевизора. “День”: Выбор дня, в который Вы хотите активировать Таймер включения. “Время”: Установка времени включения телевизора. “Продолжительность”: Выбор периода времени, после которого телевизор автоматически опять переключится в режим ожидания. “Настройка громк.”: Установка громкости телевизора при включении с помощью таймера.</p> <p>Устан. часов Позволяет Вам вручную установить часы. Если телевизор принимает цифровые каналы, часы нельзя отрегулировать вручную, поскольку они установлены на временной код принимаемого сигнала.</p>
Энергосбережение	<p>Выбор режима энергосбережения для уменьшения потребления электроэнергии телевизором. Если выбрана опция “Откл. изобр.”, изображение будет отключено, а индикатор  (Откл. изобр.) на телевизоре (спереди) загорится зеленым цветом. Звук останется без изменений.</p>
Световой сенсор	<p>Автоматическая оптимизация установок изображения в соответствии с освещением в комнате.</p>
Выход AV2	<p>Вывод сигнала через разъем с меткой  на задней панели телевизора. Если подключить видеомаягнитофон или другое записывающее устройство к разъему , можно записывать сигнал, поступающий с устройств, подключенных к другим разъемам телевизора. “TV”: Вывод телевизионной трансляции. “AV1”: Вывод сигналов с устройств, подсоединенных к разъему . “AV5”: Вывод сигналов с устройств, подсоединенных к разъему . “Авто”: Вывод всего, что воспроизводится на экране (за исключением сигналов с разъемов  и HDMI IN 4).</p>
Тихое включение	<p>Установка регулятора громкости на низком уровне при включении телевизора с постепенным увеличением громкости до заданного уровня.</p>
Динамик	<p>Включение/выключение встроенных громкоговорителей телевизора. “Вкл.”: Громкоговорители телевизора включены для прослушивания звука через громкоговорители телевизора. “Выкл.”: Громкоговорители телевизора выключены для прослушивания звука только через внешние аудиоустройства, подсоединенные к разъемам аудиовыхода.</p>
Система цвета	<p>Выбор системы цветности (“Авто”, “PAL”, “SECAM”, “NTSC3.58”, “NTSC4.43” или “PAL60”) в соответствии с входным сигналом с источника входного сигнала.</p>
Информация	<p>Вызов информации о системе телевизора.</p>
Сброс всех настроек	<p>Возврат всех регулировок к заводским установкам и вызов экрана Автозапуск.</p>

Меню Установки ПК

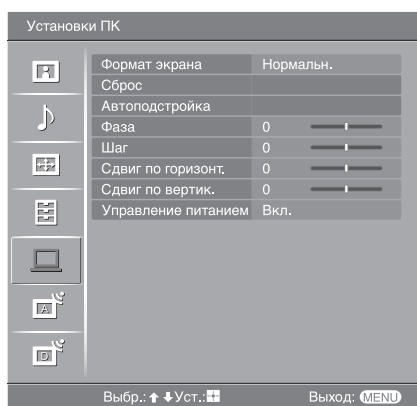

Перечисленные ниже опции можно выбрать в меню Установки ПК. Для выбора опций меню в разделе “Установки” см. раздел “Навигация по пунктам меню” (стр. 21).

Формат экрана

Выбор режима экрана для отображения входного сигнала с Вашего ПК. “Нормальн.”: Отображение изображения с оригинальным размером. “Полн. 1”*: Увеличение изображения для заполнения области отображения с сохранением оригинального соотношения горизонтали к вертикали. “Полн. 2”*: Увеличение изображения для заполнения области отображения.

Сброс

Возврат регулировок ПК к заводским установкам за исключением “Формат экрана” и “Управление питанием”.

Автоподстройка

Автоматическая регулировка положения Дисплея и фазы изображения при получении телевизором входного сигнала с подсоединенного ПК.

К сведению

Функция Автоподстройка может не работать должным образом с определенными входными сигналами. В таких случаях вручную отрегулируйте опции “Фаза”, “Шаг”, “Сдвиг по горизонт.” и “Сдвиг по вертикал.”.

Фаза

Регулировка фазы в случае мерцания экрана.

Шаг

Регулировка шага в случае, если на изображении есть нежелательные вертикальные полосы.

Сдвиг по горизонт.

Регулировка горизонтального положения изображения для каждого формата экрана.

Сдвиг по вертикал.

Регулировка вертикального положения изображения для каждого формата экрана.

Управление питанием

Переключение телевизора в режим ожидания, если в течение 30 секунд не поступает никакого сигнала.

Меню Настройка аналоговых каналов (Только в аналоговом режиме)

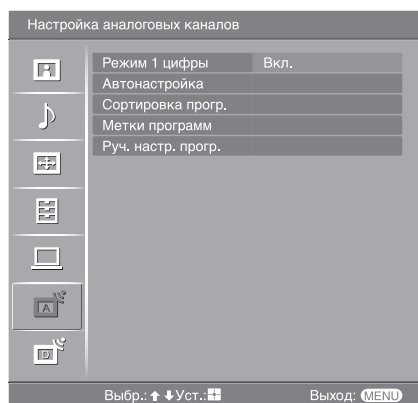

Вы можете изменить/установить аналоговые параметры с помощью меню Настройка аналоговых каналов. Для выбора опций меню в разделе “Установки” см. раздел “Навигация по пунктам меню” (стр. 21).

Режим 1 цифры

Если опция “Режим 1 цифры” установлена в положение “Вкл.”, Вы можете выбрать аналоговый канал при помощи одной цифровой кнопки (0 - 9) на пульте ДУ.

Примечание

Если опция “Режим 1 цифры” установлена в положение “Вкл.”, Вы не можете выбрать каналы с номерами 10 и выше, вводя две цифры при помощи пульта ДУ.

Автонастройка

Настройка всех доступных аналоговых каналов.

Обычно этого делать не требуется, потому что все каналы уже настроены при установке телевизора (стр. 5, 6). Тем не менее, этот параметр позволяет повторить процедуру (например, заново настроить телевизор после переезда или найти новые каналы, появившиеся в эфире).

Сортировка прогр.

Изменение порядка расположения аналоговых каналов, сохраненного в памяти телевизора.

- 1 Для выбора канала, который Вы хотите переместить на новую позицию, нажмите кнопку \uparrow/\downarrow , затем нажмите кнопку \oplus .
- 2 Для выбора новой позиции для Вашего канала нажмите кнопку \uparrow/\downarrow , затем нажмите кнопку \oplus .

Метки программ

Присвоение каналу любого имени, содержащего не более пяти букв или цифр. Данное имя будет ненадолго выводиться на экран при переключении на этот канал. (Обычно названия каналов берутся автоматически из режима телетекста, если он предусмотрен.)

- 1 Для выбора канала, которому Вы хотите присвоить название, нажмите кнопку \uparrow/\downarrow , затем нажмите кнопку \oplus .
- 2 Нажмите кнопку \uparrow/\downarrow для выбора нужной буквы или цифры (“_” для пробела), затем нажмите кнопку \rightleftarrows .

Исправление символа, введенного ошибочно

Для выбора неправильной буквы нажмите кнопку \leftarrow/\rightarrow . Затем нажмите кнопку \uparrow/\downarrow для выбора правильной буквы.

Удаление всех букв

Выберите опцию “Сброс”, затем нажмите кнопку \oplus .

- 3 Повторяйте шаг 2, пока не введете имя целиком.
- 4 Выберите опцию “ОК”, затем нажмите кнопку \oplus .

Перед выбором опций “Метка”/“АПЧ”/“Аудиофильтр”/“Пропуск”/“Декодер” нажмите кнопку PROG +/- для выбора номера программы с каналом. Нельзя выбрать номер программы, настроенной на пропуск (стр. 34).

Программа/Система/Канал

Ручная настройка каналов программ.

- 1 Для выбора опции “Программа” нажмите кнопку \uparrow/\downarrow , затем нажмите кнопку \oplus .
- 2 Для выбора номера программы, которую Вы хотите настроить вручную (при настройке видеоманитора выберите канал 00), нажмите кнопку \uparrow/\downarrow , затем нажмите кнопку RETURN.
- 3 Для выбора опции “Система” нажмите кнопку \uparrow/\downarrow , затем нажмите кнопку \oplus .
- 4 Для выбора одной из следующих систем телетрансляции нажмите кнопку \uparrow/\downarrow , затем нажмите кнопку \leftarrow .
V/G: Для стран/регионов Западной Европы
D/K: Для стран/регионов Восточной Европы
L: Для Франции
I: Для Великобритании
- 5 Для выбора опции “Канал” нажмите кнопку \uparrow/\downarrow , затем нажмите кнопку \oplus .
- 6 Нажмите кнопку \uparrow/\downarrow для выбора опции “S” (для кабельных каналов) или “C” (для наземных каналов), затем нажмите кнопку \rightarrow .
- 7 Настройте каналы следующим образом:

Если номер (частота) канала неизвестен

Для поиска следующего доступного канала нажмите кнопку \uparrow/\downarrow . Когда канал будет найден, поиск остановится. Для продолжения поиска нажмите кнопку \uparrow/\downarrow .

Если номер (частота) канала известен

Введите номер телеканала или канала видеоманитора с помощью цифровых кнопок.

- 8 Для перехода к команде “Подтверд.” нажмите кнопку \oplus , затем нажмите кнопку \oplus .
- 9 Для выбора опции “ОК” нажмите кнопку \downarrow , затем нажмите кнопку \oplus . Повторите процедуру, чтобы установить вручную другие каналы.

Метка

Присвоение выбранному каналу любого имени, содержащего не более пяти букв или цифр. Данное имя будет ненадолго выводиться на экран при переключении на этот канал.

Для ввода букв выполните шаги с 2 по 4 раздела “Метки программ” (стр. 32).

АПЧ

Предоставляет вам возможность точной настройки выбранного номера программы вручную, если Вам кажется, что небольшая регулировка настройки улучшит качество изображения.

Вы можете выполнить точную настройку в диапазоне от -15 до +15. Если будет выбрана опция “Вкл.”, точная настройка выполнится автоматически.

Аудиофильтр

Повышение качества звука на отдельных каналах в случае искажения при монотрансляции. Иногда, если транслируется нестандартный сигнал, возможны искажения или периодическое пропадание звука при просмотре монопрограмм. Если искажений звука нет, рекомендуется оставить заводскую настройку “Выкл.”.





Примечания

- Вы не можете принимать стереофонические или двузвучные программы, если выбрана опция “Слаб.” или “Сильн.”.
- Режим “Аудиофильтр” недоступен, если опция “Система” установлена в положение “L”.

Пропуск

Пропуск неиспользуемых аналоговых каналов при выборе каналов с помощью кнопок PROG +/- (Пропущенный канал можно выбрать с помощью цифровых кнопок.)

Декодер

Просмотр и запись кодированных каналов при использовании декодера, подсоединенного напрямую к разъему Scart  /  1 или к разъему Scart  /  2 через видеомagneитофон.

Примечание

В зависимости от страны/региона, выбранных для пункта “Страна” (стр. 6), данная опция меню может быть недоступна.

Подтверд.

Сохранение изменений в установках, сделанных в разделе “Руч. настр. прогр.”.

Меню Настройка цифровых каналов DV3

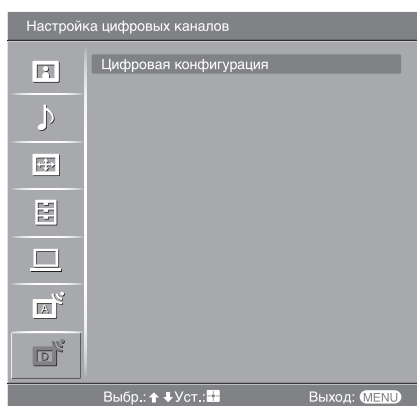

Вы можете изменить/установить цифровые параметры с помощью меню Настройка цифровых каналов. Выберите опцию “Цифровая конфигурация” и нажмите кнопку \oplus для отображения следующих меню. Для выбора опций меню в разделе “Установки” см. раздел “Навигация по пунктам меню” (стр. 21).

Цифровая настройка

Вызов меню “Цифровая настройка”.

Автопоиск цифр. станций

Настройка всех доступных цифровых каналов.

Обычно этого делать не требуется, потому что все каналы уже настроены при установке телевизора (стр. 6). Тем не менее, этот параметр позволяет повторить процедуру (например, заново настроить телевизор после переезда или найти новые каналы, появившиеся в эфире).

Редакт. списка программ

Удаление любых нежелательных цифровых каналов, сохраненных в памяти телевизора и изменение порядка цифровых каналов, сохраненного в памяти телевизора.

- 1 Для выбора канала, который Вы хотите удалить или переместить на новую позицию, нажмите кнопку \uparrow/\downarrow .

Если Вы знаете номер (частоту) программы

Нажимайте цифровые кнопки для ввода трехзначного номера программы желаемой вами трансляции.

- 2 Удалите или измените порядок цифровых каналов следующим образом:

Для удаления цифрового канала

Нажать кнопку \oplus . Появится сообщение с просьбой подтвердить удаление выбранного цифрового канала. Для выбора опции “Да” нажмите кнопку \leftarrow , затем нажмите кнопку \oplus .

Для изменения порядка цифровых каналов

Нажмите кнопку \rightleftarrows , затем нажмите кнопку \uparrow/\downarrow для выбора новой позиции для канала и нажмите кнопку \leftarrow . Если необходимо переместить другие каналы, повторите шаги 1 и 2.

- 3 Нажать кнопку RETURN.

Руч. поиск цифр. Станций

Настройка цифровых каналов вручную.

- 1 Нажмите цифровую кнопку для выбора номера канала, который Вы хотите настроить вручную, затем нажмите кнопку \uparrow/\downarrow для настройки канала.
- 2 Когда доступные каналы будут найдены, нажмите кнопку \uparrow/\downarrow для выбора канала, который Вы хотите сохранить, затем нажмите кнопку \oplus .
- 3 Нажмите кнопку \uparrow/\downarrow для выбора номера программы, под которым Вы хотите сохранить новый канал, затем нажмите кнопку \oplus .

Повторите процедуру для настройки других каналов вручную.

Цифровая конфигурация

Вызов меню “Цифровая конфигурация”.

Установка субтитров*

Отображение на экране цифровых субтитров.

При выборе опции “Плохая слышимость” некоторые визуальные вспомогательные средства могут быть выведены с субтитрами (если телеканалы транслируют такую информацию).

Язык субтитров*

Выбор языка отображаемых на экране субтитров.

Язык аудио*

Выбор языка, используемого для программы. Некоторые цифровые каналы могут транслировать звук для программы на нескольких языках.

Тип аудио*



Увеличение громкости звука, если выбрана опция “Плохая слышимость”.

Замок от детей*

Установка для программ ограничения по возрасту. Любую программу, для которой установлено ограничение по возрасту, можно просмотреть только после правильно введенного пин-кода.

1 Нажимайте цифровые кнопки для ввода Вашего установленного пин-кода.

Если Вы не установили предварительно пин-код, появится экран ввода пин-кода. Следуйте указаниям раздела “PIN код” ниже.

2 Нажмите кнопку  /  для выбора ограничения по возрасту или “Нет” (для просмотра без ограничения), затем нажмите кнопку .

3 Нажать кнопку RETURN.

PIN код*

Установка пин-кода в первый раз или изменение вашего пин-кода.

1 Введите пин-код следующим образом:

Если Вы перед этим уже установили пин-код

Нажимайте цифровые кнопки для ввода Вашего установленного пин-кода.

Если Вы не устанавливали пин-код

Нажимайте цифровые кнопки для ввода установленного на заводе пин-кода 9999.

2 Нажимайте цифровые кнопки для ввода нового пин-кода.

Появится сообщение с информацией о том, что новый пин-код принят.

3 Нажать кнопку RETURN.

К сведению

Пин-код 9999 принимается всегда.

Техн. конфигурация

Вывод меню Техническая настройка.

“Авт. обновление станций”: Позволяет телевизору находить и сохранять новые цифровые услуги по мере их появления.

“Загрузка программы”: Позволяет телевизору автоматически получать обновления программного обеспечения бесплатно через вашу существующую антенну (по мере их появления). Фирма Sony рекомендует все время устанавливать эту опцию в положение “Вкл.”. Если Вы не хотите, чтобы Ваше программное обеспечение обновлялось, установите этот пункт меню в положение “Выкл.”.

“Системная информация”: Отображение версии текущего программного обеспечения и уровня сигнала.

“Часовой пояс”: Позволяет вам вручную выбирать часовой пояс, в котором вы находитесь, если заводская установка не соответствует вашей стране.

Настройка модуля SA

Предоставляет доступ к сервису Pay Per View (Плата за просмотр) после приобретения Модуля условного доступа (Conditional Access Module (CAM)) и карты просмотра. Для получения информации о расположении разъема  (PCMCIA) обратитесь к стр. 37.

* Обратите внимание на то, что в некоторых странах эта функция может отсутствовать.

Подключение дополнительного оборудования

К телевизору можно подключить широкий спектр дополнительного оборудования. Соединительные кабели в комплект поставки не входят.

Подключение к телевизору (на боковой панели)

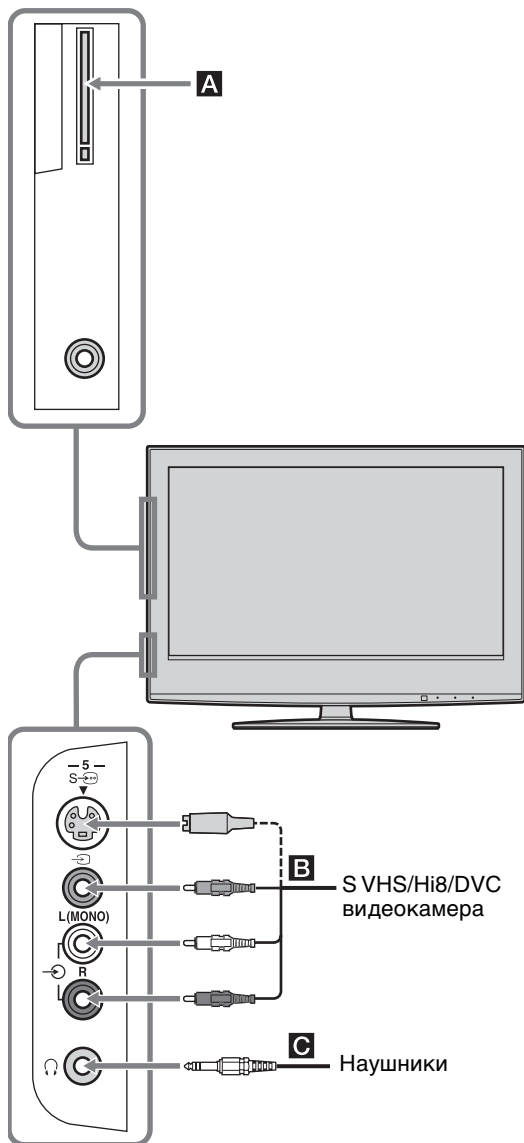

Чтобы подключить

Модуль условного доступа (Conditional Access Module (CAM)) **A**

Необходимо

Для использования сервиса Pay Per View (Плата за просмотр). За более подробной информацией обратитесь к руководству по эксплуатации, прилагаемой к вашему модулю CAM. Для использования модуля CAM удалите резиновую заглушку со слота CAM. Выключите телевизор при установке модуля CAM в слот CAM. Если Вы не будете использовать модуль CAM, рекомендуется закрыть заглушкой слот CAM.

Примечание

CAM поддерживается не во всех странах. Пожалуйста, выясните у специалиста своей дилерской компании.

S VHS/Hi8/DVC видеокамера **B**

Подсоедините к гнезду S-видео S-5 или видеоразъему 5 и к аудиоразъемам 5. Чтобы избежать появления помех на изображении, не подключайте камеру к видеоразъему 5 и гнезду S-видео S-5 одновременно. Если Вы не можете подсоединить монофоническое оборудование, подсоедините его к разъему L-5.

Наушники **C**

Подсоедините к разъему C, чтобы слушать звук с телевизора через наушники.

Подключение к разъемам на телевизоре (на задней панели)

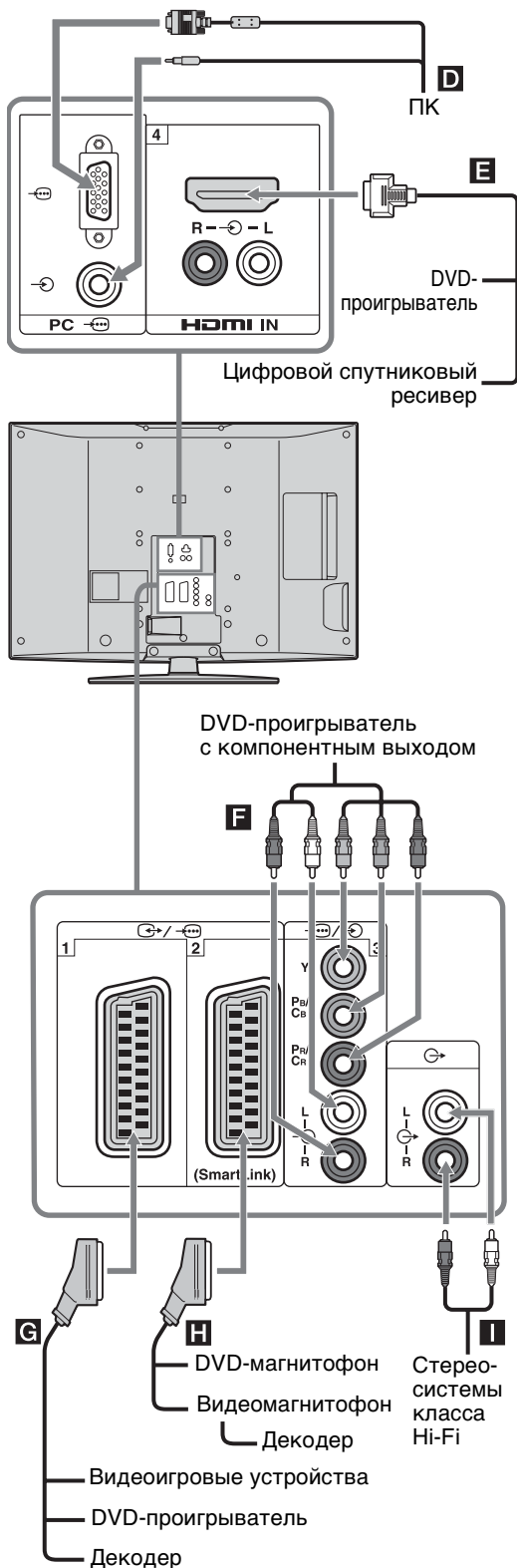

Чтобы подключить

Необходимо

ПК **D**

Подсоедините к разъемам PC \rightarrow \leftarrow . Рекомендуется использовать кабели ПК с ферритовыми сердечниками.

Цифровой спутниковый приемник или DVD-проигрыватель **E**

Если в устройстве имеется гнездо HDMI, подсоедините к разъему HDMI IN 4. С устройства будут поступать цифровые видео- и аудиосигналы. Если в устройстве имеется гнездо DVI с гнездом HDMI IN 4 через адаптер DVI - HDMI (приобретается отдельно) и подсоедините выходные аудиоразъемы устройства к гнездам HDMI IN 4.

Примечание

Гнезда HDMI поддерживают только следующие входные видеосигналы: 480i, 480p, 576i, 576p, 720p и 1080i. Для подсоединения к ПК, пожалуйста, используйте входное гнездо ПК.

DVD-проигрыватель с компонентным выходом **F**

Подсоедините к гнездам компонентного сигнала и аудиогнездам \rightarrow \leftarrow 3.

Видеоигровое устройство, DVD-проигрыватель или декодер **G**

Подсоедините к разъему Scart \rightarrow \leftarrow 1. Если подключен декодер, то кодированный сигнал с тюнера телевизора выводится на декодер, а декодированный сигнал затем выводится с декодера.

DVD-магнитофон или видеоманитофон, поддерживающий функцию SmartLink **H**

Подсоедините к разъему Scart \rightarrow \leftarrow 2. SmartLink – это прямое соединение между телевизором и видеоманитофоном/DVD-магнитофоном.

Аудиоустройство Hi-Fi **I**

Чтобы прослушивать звук с телевизора на оборудовании класса Hi-Fi, подсоедините его к разъемам аудиовыхода \rightarrow \leftarrow .

Использование меню Tools в режиме ввода с ПК

Для вывода следующих пунктов меню при просмотре изображений с подсоединенного ПК нажмите кнопку TOOLS.

Опции	Описание
Энергосбережение	См. стр. 30.
Режим изобр.	См. стр. 23.
Режим звука	См. стр. 25.
Автоподстройка	См. стр. 31.
Сдвиг по горизонт.	См. стр. 31.
Сдвиг по вертик.	См. стр. 31.
Автоустановка часов (только в аналоговом режиме)	Переключение в цифровой режим и установка времени.
Громк. науш.	См. стр. 26.

Технические характеристики

Дисплей

Требования к источнику питания:

220–240 В переменного тока, 50 Гц

Размер экрана:

KDL-46S2000/KDL-46S2010:

46 дюймов (Приблиз. 116,9 см по диагонали)

KDL-40S2000/KDL-40S2010:

40 дюймов (Приблиз. 101,6 см по диагонали)

KDL-32S2000/KDL-32S2010/KDL-32S2020:

32 дюймов (Приблиз. 80,1 см по диагонали)

KDL-26S2000/KDL-26S2010/KDL-26S2020:

26 дюймов (Приблиз. 66,1 см по диагонали)

Разрешение экрана:

1366 точек (по горизонтали) × 768 строк (по вертикали)

Потребляемая мощность:

KDL-46S2000/KDL-46S2010: 249 Вт

KDL-40S2000/KDL-40S2010: 180 Вт

KDL-32S2000/KDL-32S2010/KDL-32S2020:

125 Вт

KDL-26S2000/KDL-26S2010/KDL-26S2020:

100 Вт

Потребляемая мощность в режиме ожидания:

0,3 Вт

Габариты (Ш × В × Г):

KDL-46S2000/KDL-46S2010:

Приблиз. 1120 × 805 × 334 мм (с подставкой)

Приблиз. 1120 × 755 × 116 мм (без подставки)

KDL-40S2000/KDL-40S2010:

Приблиз. 988 × 716 × 334 мм (с подставкой)

Приблиз. 988 × 664 × 103 мм (без подставки)

KDL-32S2000/KDL-32S2010/KDL-32S2020:

Приблиз. 792 × 593 × 219 мм (с подставкой)

Приблиз. 792 × 546 × 99 мм (без подставки)

KDL-26S2000/KDL-26S2010/KDL-26S2020:

Приблиз. 658 × 516 × 219 мм (с подставкой)

Приблиз. 658 × 470 × 94 мм (без подставки)

Масса:

KDL-46S2000/KDL-46S2010:

Приблиз. 34 кг (с подставкой)

Приблиз. 28 кг (без подставки)

KDL-40S2000/KDL-40S2010:

Приблиз. 27 кг (с подставкой)

Приблиз. 21 кг (без подставки)

KDL-32S2000/KDL-32S2010/KDL-32S2020:

Приблиз. 17 кг (с подставкой)

Приблиз. 15 кг (без подставки)

KDL-26S2000/KDL-26S2010/KDL-26S2020:

Приблиз. 13 кг (с подставкой)

Приблиз. 11 кг (без подставки)

Система панели управления

ЖК-панель (жидкокристаллический дисплей)

ТВ система

Аналоговая: В зависимости от вашего выбора страны/региона:

B/G/H, D/K, L, I

Цифровая: DVB-T

Система цветности/видеосистема

Аналоговая: PAL, SECAM

NTSC 3.58, 4.43 (только в режиме Video In)

Цифровая: MPEG-2 MP@ML

Антенна

Внешний разъем для VHF/UHF (75 Ом)

Диапазон каналов

Аналоговая: VHF: E2–E12

UHF: E21–E69

CATV: S1–S20

HYPERS: S21–S41

D/K: R1–R12, R21–R69

L: F2–F10, B–Q, F21–F69

I: UHF B21–B69

Цифровой: VHF/UHF

Разъемы

 1

21-штырьковый разъем Scart (стандарта CENELEC), включающий аудио-/видеовход, вход RGB-сигнала и телевизионный аудио-/видеовход.

 2 (SmartLink)

21-штырьковый разъем Scart (стандарта CENELEC), включающий аудио-/видеовход, вход RGB-сигнала, выбираемый аудио-/видеовход и интерфейс SmartLink.

 3

Поддерживаемые форматы: 1080i, 720p, 576p, 576i, 480p, 480i

Y: Размах 1 В, 75 Ом, 0,3 В с отрицательной синхронизацией

R_B/C_B: Размах 0,7 В, 75 Ом

R_R/C_R: Размах 0,7 В, 75 Ом

 3

Аудиовходы (линейные разъемы)

500 мВ среднеквадратическое значение

Полное сопротивление: 47 кОм

HDMI IN 4

Видео: 1080i, 720p, 576p, 576i, 480p, 480i

Аудио: Двухканальный линейный PCM





32, 44,1 и 48 кГц, 16, 20 и 24 разряда, либо аналоговый аудиовход (линейные разъемы)

 5 Вход S-видео (4-штырьковый мини-разъем DIN)

 5 Видеовход (линейный разъем)

 5 Аудиовходы (линейные разъемы)

 5 Аудиовходы (левый/правый) (линейные разъемы)

- ПК  Вход с ПК (15 Dsub) (стр. 41)
- G: Размах 0,7 В, 75 Ом, без синхронизации по зеленому каналу
- B: Размах 0,7 В, 75 Ом, без синхронизации по зеленому каналу
- R: Размах 0,7 В, 75 Ом, без синхронизации по зеленому каналу
- HD: Размах 1-5 В
- VD: Размах 1-5 В
-  аудиовход ПК (мини-гнездо)
-  Гнездо наушников
-  Слот модуля условного доступа (Conditional Access Module (CAM))

Выходная мощность звука

10 Вт + 10 Вт

Прилагаемые принадлежности

Обратитесь к разделу “1: Проверка принадлежностей” на стр. 4.

Дополнительные принадлежности

- Настенный монтажный кронштейн SU-WL51 (для KDL-46S2000/KDL-46S2010/KDL-40S2000/KDL-40S2010)
- SU-WL31 (для KDL-32S2000/KDL-32S2010/KDL-32S2020/KDL-26S2000/KDL-26S2010/KDL-26S2020)

Конструкция и технические характеристики могут быть изменены без уведомления.

Справочная таблица входных сигналов ПК

Сигналы	По горизонтали (пиксели)	По вертикали (строки)	Частота горизонтальной развертки (кГц)	Частота вертикальной развертки (кГц)	Стандарт
VGA	640	480	31,5	60	VGA
	640	480	37,5	75	VESA
	720	400	31,5	70	VGA-T
SVGA	800	600	37,9	60	Стандарты VESA
	800	600	46,9	75	VESA
XGA	1024	768	48,4	60	Стандарты VESA
	1024	768	56,5	70	VESA
	1024	768	60	75	VESA
WXGA	1280	768	47,4	60	VESA
	1280	768	47,8	60	VESA
	1360	768	47,7	60	VESA



- Вход ПК на данном телевизоре не поддерживает синхронизацию по зеленому каналу и композитную синхронизацию.
- Вход ПК на данном телевизоре не поддерживает чересстрочные сигналы.
- Вход ПК на данном телевизоре поддерживает мощные сигналы в приведенной выше таблице с частотой кадров 60 Гц.
- Для наилучшего качества изображения рекомендуется использовать сигналы с частотой кадров 60 Гц. В режиме простого подключения сигналы с частотой кадров 60 Гц будут выбираться автоматически.

Поиск и устранение неисправностей

Проверьте, не мигает ли индикатор  (режим ожидания) красным светом.

Если мигает





Включена функция самодиагностики.



- 1 Определите время, в течение которого индикатор  (режим ожидания) мигает и перестает мигать.
Например, индикатор мигает в течение двух секунд, перестает мигать на одну секунду и мигает в течение двух секунд.
- 2 Нажмите кнопку  на телевизоре (сверху) для его выключения, отсоедините кабель питания от сети и сообщите специалистам дилерской компании или сервисного центра Sony характер миганий индикатора (продолжительность и интервал).

Если не мигает



- 1 См. таблицы ниже.
- 2 Если проблему устранить не удалось, дальнейшее техническое обслуживание и ремонт телевизора должны производиться квалифицированным персоналом в сервисном центре.

Изображение

Проблема	Причина/Способ устранения
Нет ни изображения (темный экран), ни звука	<ul style="list-style-type: none">• Проверьте подключение антенны.• Подсоедините телевизор к электросети и нажмите кнопку  (сверху).• Если индикатор  (режим ожидания) горит красным светом, нажмите кнопку .
Нет изображения или информации в меню от оборудования, подключенного к разъему Scart	<ul style="list-style-type: none">• Проверьте, включено ли дополнительное оборудование, и нажимайте кнопку / до тех пор, пока на экране не отобразится нужный значок входа.• Проверьте соединение между дополнительным оборудованием и телевизором.
Раздвоение или многоконтурность изображения	<ul style="list-style-type: none">• Проверьте подключения антенны/кабелей.• Проверьте расположение антенны и ее направленность.
На экране виден только “снег” и помехи	<ul style="list-style-type: none">• Проверьте, не сломана и не погнута ли антенна.• Проверьте, не закончился ли срок эксплуатации антенны (от трех до пяти лет в обычных условиях, от одного года до двух лет на морском побережье).
Помехи на изображении (пунктирные линии или полосы)	<ul style="list-style-type: none">• Установите телевизор подальше от таких источников электрических помех, как автомобили, мотоциклы, фены или оптические устройства.• Дополнительное оборудование следует устанавливать на некотором расстоянии от телевизора.• Убедитесь, что антенна подсоединена с помощью прилагаемого коаксиального кабеля.• Антенный кабель не должен находиться рядом с другими соединительными кабелями.

Проблема	Причина/Способ устранения
При просмотре телеканала на изображении имеются помехи	<ul style="list-style-type: none"> Выберите опцию “Руч. настр. прогр.” в меню “Настройка аналоговых каналов” и выполните точную настройку “АПЧ” (автоматическую подстройку частоты) для повышения качества принимаемого изображения (стр. 33).
Отдельные маленькие темные и/или яркие точки на экране	<ul style="list-style-type: none"> Изображение на экране состоит из точек. Маленькие темные и/или яркие точки (пикселы) на экране не являются признаком неисправности.
Отсутствует цветность при просмотре программ	<ul style="list-style-type: none"> Выберите опцию “Сброс” в меню “Изображение” для возврата к заводским установкам (стр. 23).
Отсутствует цветность или цветность искажена при просмотре сигнала через разъемы Y, Pв/Св, Pв/Св ввода 	<ul style="list-style-type: none"> Проверьте соединение разъемов Y, Pв/Св, Pв/Св ввода 3. Убедитесь в том, что разъемы Y, Pв/Св, Pв/Св ввода 3 надежно зафиксированы в соответствующих гнездах.

Звук

Проблема	Причина/Способ устранения
Нет звука, но изображение нормальное	<ul style="list-style-type: none"> Нажмите кнопку  или  (отключение звука). Убедитесь, что опция “Динамик” установлена в положение “Вкл.” в меню “Начальная настройка” (стр. 30).
Звук с помехами	<ul style="list-style-type: none"> См. причины/способ устранения в разделе “Помехи изображения” на стр. 42.

Каналы

Проблема	Причина/Способ устранения
Невозможно выбрать желаемый канал	<ul style="list-style-type: none"> Переключаясь в цифровой или аналоговый режим, выберите желаемый цифровой/аналоговый канал.
Некоторые каналы являются пустыми	<ul style="list-style-type: none"> Закодированный канал/Канал, доступный только по подписке. Подпишитесь на сервис Pay Per View (Плата за просмотр). Канал используется только для передачи данных (нет изображения или звука). Свяжитесь с телевещательной компанией для получения подробной информации о трансляции.
Не появляется цифровой канал	<ul style="list-style-type: none"> Свяжитесь с местным установщиком, чтобы выяснить, предоставляется ли цифровое вещание в вашей местности. Приобретите более мощную антенну.

Общие неисправности

Проблема	Причина/Способ устранения
Телевизор автоматически отключается (телевизор переходит в режим ожидания)	<ul style="list-style-type: none">• Проверьте, не активирована ли функция “Таймер сна” и проверьте установку “Продолжительность” в меню “Таймер включения” (стр. 30).• Если сигнал принимается, и в режиме телевизора не выполняются никакие операции в течение 10 минут, телевизор автоматически переключается в режим ожидания.
Телевизор автоматически включается	<ul style="list-style-type: none">• Проверьте, не активирована ли функция “Таймер включения” (стр. 30).
Не удается выбрать некоторые источники входного сигнала	<ul style="list-style-type: none">• Выберите опцию “Предустановка AV” в меню “Начальная настройка” и отмените функцию “Пропуск” для источника входного сигнала (стр. 29).
Не работает пульт дистанционного управления	<ul style="list-style-type: none">• Замените батарейки.

Указатель

Символы

- (⊗) Индикатор отключения изображения 13
- (I) Индикатор питания 13
- (⏻) Индикатор режима ожидания 13
- (⌚) Индикатор таймера 13
- (⏻) Переключатель питания 13

ЧИСЛЕННЫЕ ЗНАЧЕНИЯ

- 14:9 15
- 4:3 15
- 4:3 по умолч. 27

A

Advanced Settings 24

B

BVE 25

E

EPG (Digital Electronic Programme Guide (Цифровое электронное руководство по программам)) 17

F

Fastext 15

M

MENU 21

P

PIN код 36

T

Tools 16, 20, 39

A

- Авто S Video 29
- Автозапуск 29
- Автомат. формат 27
- Автонастройка
 - аналоговые и цифровые каналы 6
 - только аналоговые каналы 32
 - только для цифровых каналов 35
- Автоподстройка 31
- Автопоиск цифр. станций 35
- Авторег. громк. 25
- Автоустановка часов 16, 20, 39
- Антенна, подключение 4
- АПЧ 33
- Аудиофильтр 33

B

- Баланс 25
- Батарейки, установка в пульт ДУ 4

B

- Видеомагнитофон
 - Запись 17
 - подсоединение 4
- Выход AV2 30

G

Гамма 24

D

- Двойной звук 26
- Динамик 30

J

Живые цвета 24

Z

- Заданные входы звука 25
- изображение 23
- экрана 27
- Замок от детей 36
- Запись по таймеру 17

I

Информация 30

K

- Каналы
 - автоматическая настройка 6
 - выбор 14
 - Пропуск 34
- Контраст 23
- Корректор черного 24

M

- Меню Звук 25
- Меню Изображение 23
- Меню Настройка аналоговых каналов 32
- Меню Настройка цифровых каналов 35
- Меню Управление экраном 27
- Меню Начальная настройка 29
- Меню Установки ПК 31
- Метка 33
- Метки программ 32
- Метки устройств 29

N

- Напоминание 18
- Настройка модуля CA 36
- Наушники
 - Громк. наушн. 26
 - Динамик 26
 - подсоединение 37

O

- Область отображ. 27
- Окруж. звук 25
- Оптималь. 15

Оттенок 23

P

- Подсветка 23
- Подсоединение
 - антенны/видеомагнитофона 4
 - дополнительного оборудования 37
- Подтверд. 34
- Предустановка AV 29
- Пропуск 29, 34
- Пульт ДУ
 - датчик 13
 - обзор 12
 - установка батареек 4

P

- Размер по вертикали 28
- Редакт. списка программ 35
- Режим 1 цифры 32
- Режим звука 25
- Режим изобр. 23
- Режим экрана 15
- Резкость 24
- Руч. настр. прогр. 33
- Руч. поиск цифр. Станций 35
- Ручная запись по таймеру 18

C

- Сброс
 - изображение 23
 - звук 25
 - регулировок ПК 31
- Сброс всех настроек 30
- Световой сенсор 30
- Сдвиг по вертик. 28, 31
- Сдвиг по горизонт. 27, 31
- Система цвета 30
- Сортировка прогр. 32
- Список Избранное 19
- Список категорий 17
- Список таймеров 18
- Страна 5

T

- Таблица входных сигналов 20
- Таблица программ 15
- Таймер включения 30
- Таймер сна 30
- Текст 15
- Тембр ВЧ 25
- Тембр НЧ 25
- Техн. конфигурация 36
- Технические характеристики 40
- Тип аудио 36
- Тихое включение 30

Продолжение

У

- Устан. часов 30
- Увелич. 15
- Улучш. контраста 24
- Управление питанием 31
- Установка субтитров 36

Ф

- Фаза 31
- Фильтр для MPEG 24
- Формат экрана 27, 31

Ц

- Цветность 23
- Цветовой тон 24
- Цифровая конфигурация 36
- Цифровая настройка 35

Ч

- Чистый белый 24

Ш

- Шаг 31
- Широкоэкр. 15
- Шумопонижение 24

Э

- Энергосбережение 30

Я

- Язык 5, 29
- Язык аудио 36
- Язык субтитров 36
- Яркость 23

SRS  [®]
TruSurround XT

BBE [®]
DIGITAL

<http://www.sony.net/>

KDL-46S2000 KDL-46S2010
KDL-40S2000 KDL-40S2010
KDL-32S2000 KDL-32S2010
KDL-32S2020 KDL-26S2000
KDL-26S2010 KDL-26S2020



268495341

2-684-953-41(1)

K

Printed in Slovak Republic