

JVC

ИНСТРУКЦИЯ ПО ЭКСПЛУАТАЦИИ

ВИДЕОКАМЕРА С ЖЕСТКИМ ДИСКОМ

GZ-MG22ER

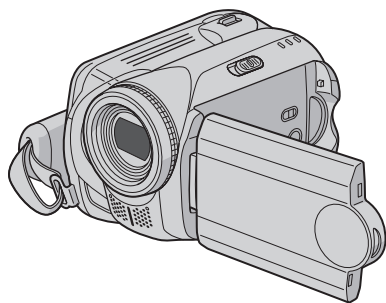

Для отключения демонстрационного режима установите “ДЕМОРЕЖИМ” в положение “ВЫКЛ”.
(☞ стр. 53)

РУССКИЙ

ПОДГОТОВКА К
ЭКСПЛУАТАЦИИ ... 8

ЗАПИСЬ ... 16
... 20

ВОСПРО-
ИЗВЕДЕНИЕ ... 26
... 30

РЕДАКТИРОВАНИЕ/
ПЕЧАТЬ ... 36

КОПИРОВАНИЕ ... 47

ПАРАМЕТРЫ МЕНЮ ... 52

ДОПОЛНИТЕЛЬНАЯ
ИНФОРМАЦИЯ ... 58

Уважаемый покупатель!

Благодарим Вас за покупку этой камеры с жестким диском. Перед использованием прочитайте, пожалуйста, информацию о безопасности и мерах предосторожности на страницах 4 и 5, чтобы обеспечить безопасное использование этого изделия.

LYT1584-001B

RU

Камера имеет встроенный жесткий диск большого объема, который позволяет вам записывать большое количество видео и фотоизображений.

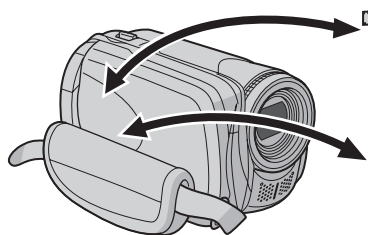

- Для записи видео (☞ стр. 16)
- Для воспроизведения видео (☞ стр. 26)

- Для записи неподвижных изображений (☞ стр. 20)
- Для воспроизведения неподвижных изображений (☞ стр. 30)



Карта памяти SD

Вы также можете записывать на карты памяти SD.

“Использование карты SD” (☞ стр. 15)

Автоматический/ручной режим записи

В автоматическом режиме записи вы можете делать запись без каких-либо сложных операций.

С другой стороны, ручной режим позволяет вам использовать специальные эффекты и делать ручные настройки для получения еще более натурального видеоизображения.

“Для переключения в ручной режим записи” (☞ стр. 22)

Функция создания DVD-диска

(☞ стр. 47)

Вы можете подключить камеру к DVD-рекордеру (приобретается отдельно) при помощи A/B кабеля с разъемом мини USB для простого сохранения записанных файлов на DVD-диске.



Регистрация видеособытий

(☞ стр. 17)

Вы можете зарегистрировать записанные видеосюжеты в соответствии с их содержанием. Это позволит вам осуществлять поиск и выбор файлов по их содержанию (событию).



Редактирование файлов на компьютере

(☞ руководство по УСТАНОВКЕ ПРОГРАММНОГО ОБЕСПЕЧЕНИЯ И СОЕДИНЕНИЮ USB)

USB 2.0 позволяет удобно переносить ваши видео и фотоизображения на компьютер. С помощью программного пакета редактирования изображений вы легко сможете редактировать видеофильмы и создавать собственные DVD-фильмы.



Прямая печать

(☞ стр. 46)

Если ваш принтер совместим с PictBridge, вы легко можете распечатать фотоснимки, подключив камеру через USB-кабель непосредственно к принтеру.

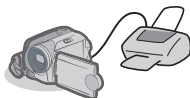

Перед использованием камеры прочитайте следующие инструкции.

Сделайте резервную копию важных записанных данных

Рекомендуется скопировать ваши важные данные на DVD-диск или на другой носитель записи для хранения. (☞ стр. 47)

Сделайте пробную запись

Перед записью важных данных сделайте пробную запись и воспроизведите записанные данные, чтобы убедиться в нормальной записи видео и звука.

Проверьте совместимость носителя записи

- Карты памяти SD, которые гарантированно будут работать с данной камерой, это карты **Panasonic, TOSHIBA, pq1** (только неподвижные изображения) и **SanDisk**. При использовании других носителей могут возникнуть проблемы с правильной записью данных, или ранее записанные данные могут быть утрачены.
- Для видеозаписи используйте высокоскоростные карты памяти SD (как минимум, 10 МБ/сек).
- Карты MultiMedia не поддерживаются.

Перед использованием отформатируйте носитель записи

Перед использованием камеры отформатируйте встроенный жесткий диск или карты памяти SD. Это также позволит обеспечить стабильную скорость записи и надежную работу при доступе к носителям записи. (☞ стр. 39)

Убедитесь, что вы правильно держите камеру во время записи

Во время записи не закрывайте объектив, стереомикрофон или датчик камеры пальцами или какими-либо предметами. (☞ стр. 10)

Если включенная камера не используется в течение определенного периода времени

- В случае питания от батареи питание будет отключаться автоматически в целях экономии. Для повторного включения питания воспользуйтесь переключателем питания.
- При питании от сетевого адаптера индикатор доступа будет светиться, и ЖК-монитор отключится (камера перейдет в режим ожидания).

Если в работе камеры наблюдаются сбои – сбросьте камеру на первоначальные настройки

В данной камере используется микрокомпьютер. Такие факторы как фоновый шум и помехи могут привести к неполадкам в работе камеры. Если в работе камеры наблюдаются сбои, сбросьте камеру на первоначальные настройки. (☞ стр. 58)

В случае возникновения проблемы с картой SD, возьмите ее вместе с камерой для ремонта

При необходимости устранения неполадок камеры вашим дилером или сервисным центром JVC принесите камеру вместе с картой SD. При ее отсутствии будет сложно установить причину неисправности, и ремонт может не принести удовлетворительных результатов.

Меры предосторожности при обращении с аккумуляторами

- При утилизации использованных аккумуляторов должны учитываться проблемы защиты окружающей среды. Необходимо строго соблюдать местные правила и законы, регулирующие утилизацию этих аккумуляторов.
- Если камера имеет статическое электричество, выключите питание и только затем снова воспользуйтесь камерой.
- Это изделие имеет запатентованные и собственные технологии, и будет работать только с батареями данных JVC. Используйте аккумуляторные блоки JVC BN-VF707U/VF714U/VF733U. Использование аккумуляторных блоков других производителей, отличных от JVC, может привести к повреждению внутренних компонентов системы зарядки.
- Очень короткое время работы аккумуляторного блока, даже после полной зарядки, свидетельствует о его выходе из строя и необходимости замены. Вам необходимо приобрести новый блок.
- Так как сетевой адаптер служит для преобразования напряжения, он нагревается во время работы. Используйте адаптер только в хорошо проветриваемом месте.
- Через 5 минут после установки камеры в режим ожидания записи камера автоматически выключит питание от сетевого адаптера. В этом случае начнется зарядка аккумуляторного блока, если он установлен в камере.

ИНФОРМАЦИЯ

На жестком диске приобретенной вами видеокамеры может остаться видеозапись (со звуком), специально сделанная в магазине для демонстрации.

Для удаления этого видеофайла обратитесь к "Удаление файлов" (☞ стр. 36)/
"Форматирование носителя записи" (☞ стр. 39).

ВНИМАНИЕ: ДЛЯ ПРЕДОТВРАЩЕНИЯ ОПАСНОСТИ ВОСПЛАМЕНЕНИЯ ИЛИ ЭЛЕКТРИЧЕСКОГО УДАРА НЕ ПОДВЕРГАЙТЕ ДАННЫЙ АППАРАТ ВОЗДЕЙСТВИЮ ДОЖДЯ ИЛИ ВЛАГИ.

ПРЕДОСТЕРЕЖЕНИЯ:

- Для предотвращения электрического удара не открывайте корпус. Внутри нет деталей для обслуживания пользователем. Обращайтесь за обслуживанием только к квалифицированному персоналу.
- Если Вы не будете пользоваться сетевым адаптером в течение длительного времени, рекомендуется отсоединить шнур из розетки.

ПРИМЕЧАНИЯ:

- Табличка с техническими данными и меры предосторожности расположены на нижней и/или задней стороне основного устройства.
- Пластинка с серийным номером установлена на месте установки батарейного блока.
- Технические характеристики и предупреждения по безопасности сетевого адаптера указаны на его верхней и нижней сторонах.

Предостережение о заменяемой литиевой батарее

При неправильном использовании батареи, используемая в этом приборе, может вызвать опасность воспламенения или химического ожога. Запрещается подзаряжать, разбирать, нагревать до температуры выше 100°C и сжигать батареи.

Заменяйте батареи на произведенные следующими компаниями: Panasonic (Matsushita Electric), Sanyo, Sony или Maxell CR2025. Опасность вспышки или риск возгорания при некорректной замене батарей.

- Правильно утилизируйте использованные батареи.
- Храните батареи в недоступном для детей месте.
- Не разбирайте и не бросайте батареи в огонь.

ПРЕДОСТЕРЕЖЕНИЕ:

Чтобы избежать электрического шока и повреждения системы, сначала плотно установите маленький конец шнура в сетевой адаптер, так, чтобы он был неподвижен, после чего подключите больший конец шнура к розетке.

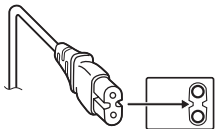

При установке прибора на стеллаже или полке, убедитесь, что со всех сторон создано достаточное пространство для вентиляции (по 10 и более сантиметров с обеих сторон, сверху и снизу).

Не блокируйте вентиляционные отверстия. (Если вентиляционные отверстия заблокированы газетой, одеждой и т. п., тепло не может отводиться.)

Нельзя ставить на аппаратуру источники открытого пламени, такие как горящие свечи.

При выбрасывании использованных батарей должны учитываться проблемы защиты окружающей среды и необходимо строго соблюдать местные правила и законы, регулирующие утилизацию этих батарей.

Аппаратуру необходимо защищать от капель и попадания брызг.

Не используйте прибор в ванной или в тех местах, где много воды.

Не устанавливайте также на аппаратуре любые сосуды, наполненные водой или любой другой жидкостью (такие, как косметические средства или медикаменты, вазы для цветов, комнатные растения, чашки и т. п.).

(Если внутрь прибора попадет вода или другая жидкость, это может стать причиной возгорания или поражения электрическим током.)

Не направляйте объектив прямо на солнце. Это может вызвать как повреждение глаз, так и выход из строя внутренних схем. Существует также опасность воспламенения или электрического удара.

ПРЕДОСТЕРЕЖЕНИЕ!

Следующие примечания касаются возможного физического повреждения камеры и пользователя.

Переноска или удерживание камеры за LCD монитор может привести к падению аппарата или неисправности.

Не используйте штатив на неустойчивой или неровной поверхности. Он может опрокинуться, что вызовет серьезное повреждение камеры.

ПРЕДОСТЕРЕЖЕНИЕ!

Не рекомендуется оставлять камеру с подсоединенными к ней кабелями (Audio/Video, S-Video и т. п.) сверху на телевизоре, так как при задевании за кабель камера может упасть, что приведет к ее повреждению.

Информация для пользователей, выбрасывающих старое оборудование

[Европейский Союз]

Это символ указывает, что после окончания срока службы соответствующего электрического или электронного оборудования, нельзя выбрасывать его вместе с обычным бытовым мусором. Вместо этого, оно подлежит сдаче на утилизацию в соответствующий пункт приема электрического и электронного оборудования для последующей переработки и утилизации в соответствии с национальным законодательством.



Внимание: Действие этого символа распространяется только на Европейский Союз.

Обеспечивая правильную утилизацию данного продукта, Вы помогаете сберечь природные ресурсы и предотвращаете ущерб для окружающей среды и здоровья людей, который возможен в случае ненадлежащего обращения. Более подробную информацию о пунктах приема и утилизации данного продукта можно получить в местных муниципальных органах, на предприятии по вывозу бытового мусора или по месту приобретения продукта.

Нарушение правил утилизации данного типа отходов в соответствии с национальным законодательством является административным правонарушением.

(Организации-пользователи)

Прежде чем выбрасывать данный продукт, ознакомьтесь с информацией о приемке отработавших продуктов, приведенной на веб-узле www.jvc-europe.com.

[Страны, не входящие в Европейский Союз]

Если Вы собираетесь выбросить данный продукт, руководствуйтесь национальным законодательством или другими правилами, действующими в Вашей стране по отношению к переработке старого электрического и электронного оборудования.

В соответствии с Законом Российской Федерации "О защите прав потребителей" срок службы (годности) данного товара "по истечении которого он может представлять опасность для жизни, здоровья потребителя, причинять вред его имуществу или окружающей среде" составляет 7 (семь) лет со дня производства. Этот срок является временем в течение которого потребитель данного товара может безопасно им пользоваться при условии соблюдения руководства по эксплуатации данного товара, проведения необходимого обслуживания, включающее замену расходных материалов и/или соответствующее ремонтное обеспечение в специализированном сервисном центре JVC. Дополнительные косметические материалы к данному товару, поставляемые вместе с ним, могут храниться в течение 2 (двух) лет со дня его производства. Срок службы (годности), кроме срока хранения дополнительных косметических материалов, упомянутых в предыдущих двух пунктах, не затрагивает никаких других прав потребителя, в частности гарантийного свидетельства JVC, которое он может получить в соответствии с законом о правах потребителя или других законов, связанных с ним.

Помните о том, что эта камера может использоваться только в личных целях.

Любое коммерческое использование видеокamеры без соответствующего разрешения запрещено. (Даже если вы записываете такие события, как представление, спектакль или выставку для личных целей, мы настоятельно рекомендуем, чтобы вы заранее получили согласие на проведение съемки).

Торговые марки

- Изготавливается по лицензии Dolby Laboratories. "Dolby" и символ двойное D являются торговыми марками Dolby Laboratories.
-  MascotCapsule является зарегистрированной торговой маркой HI CORPORATION в Японии. Авторские права © 2001 HI CORPORATION. Все права защищены.
- Другие названия изделий и компаний, приводимые в данной инструкции по эксплуатации, являются торговыми марками и/или зарегистрированными торговыми марками их соответствующих владельцев.

ПОДГОТОВКА К ЭКСПЛУАТАЦИИ

Принадлежности	8
Крепление ремня для переноски на плече	9
Крепление крышки объектива	9
Крепление фильтра с сердечником	9
Указатель	10
Необходимые настройки перед использованием	12
Подготовка, связанная с питанием (Использование аккумуляторного блока)	12
Выбор языка	13
Установка даты/времени	13
Другие настройки	14
Регулировка ремня для руки	14
Установка штатива	14
Система данных батареи	14
Использование карты SD	15

ЗАПИСЬ

Видео

Запись видео	16
Связывание файлов с событиями	17
Масштабирование	18
Изменение формата кадра	18
Подсветка	18
Удаление файла	19
Проверка наличия свободного места, оставшегося на носителе записи	19

Неподвижное изображение

Запись неподвижного изображения ... 20	
Масштабирование	21
Непрерывная съемка	21
Подсветка	21
Удаление файла	21

Видео / Неподвижное изображение

Ручная запись	22
Ручная настройка в меню MSET	22
Ночная съемка	25
Компенсация задней подсветки	25
Управление экспозицией участка кадра	25

ВОСПРОИЗВЕДЕНИЕ

Видео

Воспроизведение видео	26
Различные действия во время воспроизведения	27
Функция поиска файлов	28
Экран указателя даты	28
Экран событий	29
Для воспроизведения файлов в папке [EXTMOV]	29
Удаление видеофайла	29

Неподвижное изображение

Воспроизведение неподвижного изображения	30
Функция поиска файлов	30
Слайд-шоу	31
Поворот изображения	31
Воспроизведение с масштабированием	31
Удаление файла неподвижного изображения	31

Видео / Неподвижное изображение

Просмотр изображений на телевизоре/дистанционное управление	32
Подключение к телевизору, видеомagneтoфону или DVD-рекордеру	32
Воспроизведение на телевизоре	32
Воспроизведение с использованием пульта дистанционного управления	33
Воспроизведение со специальными эффектами	34

РЕДАКТИРОВАНИЕ/ПЕЧАТЬ

Видео / Неподвижное изображение

Работа с файлами	36
Удаление файлов	36
Просмотр информации о файле	37
Защита файлов от случайного стирания ...	38
Форматирование носителя записи	39
Очистка носителя записи	40
Сброс номера файла	40
Изменение присвоенного видеофайлам события после записи	41

Видео**Списки воспроизведения 42**

Создание списков воспроизведения 42

Воспроизведение списков воспроизведения 44

Другие действия со списками

воспроизведения 44

Неподвижное изображение**Настройки печати 45**

Настройки печати DPOF 45

Прямая печать с принтером,
поддерживающим PictBridge 46**КОПИРОВАНИЕ****Видео****Копирование видеофайлов на DVD-диски 47**Использование DVD-рекордера для копирования
(Функция создания DVD-диска) 47Использование видеомagneтофона/DVD-
рекордера для копирования 50**Неподвижное изображение****Копирование/перемещение файлов неподвижных изображений 51****ПАРАМЕТРЫ МЕНЮ****Изменение параметров меню 52**

Меню, общие для всех режимов 53

Меню записи видео 55

Меню воспроизведения видео 56

Меню записи неподвижного изображения 57

Меню воспроизведения неподвижного
изображения 57**ДОПОЛНИТЕЛЬНАЯ
ИНФОРМАЦИЯ****Устранение неисправностей 58**

Предупреждающая индикация 62

Чистка камеры 64

Предосторожности 65

Технические характеристики 68

Индикация на ЖК-мониторе 70

ТЕРМИНЫ Задняя обложка

**Относительно данного
руководства****Назначение кнопок**● Назначение кнопок показано на
иллюстрациях ниже.

например) MENU

**● Информация о джойстике управления
(стр. 11)**Существует два вида действий с джойстиком
управления: перемещение джойстика вверх/
вниз/влево/вправо или нажатие на джойстик.
Эти действия описываются и показываются
на иллюстрациях ниже.

например)

1) Перемещение джойстика управления вниз:

Нажмите **∨**.

2) Нажмите на джойстик управления:

Нажмите **▶ II**.

3) Используйте действия 1) и 2) непрерывно:



1) Выберите

2) Установите

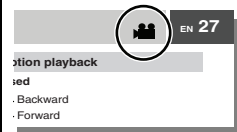
Нажмите **^ / ∨ /
< / >** для
выбора, затем
нажмите **▶ II**.**Значки в верхней части страниц**Когда в верхней части страниц имеются
значки, они показывают, связана ли данная
страница с видео и/или неподвижными
изображениями.Страницы, связанные с
видеоизображениямиСтраницы, связанные с
неподвижными изображениямиОбщие страницы для видео и
неподвижных изображений

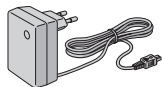

Сетевой адаптер
AP-V17E



Аккумуляторный блок
BN-VF707U

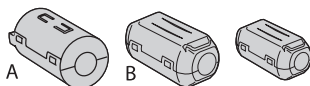

Фильтр с сердечником для кабелей
(☞ стр. 9)
Большой (A): Аудио/Видео кабель
Большой (B): USB-кабель
Маленький: Шнур питания постоянного тока



Аудио/Видео кабель

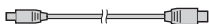

USB-кабель
(☞ РУКОВОДСТВО
ПО УСТАНОВКЕ
ПРОГРАММНОГО
ОБЕСПЕЧЕНИЯ И
СОЕДИНЕНИЮ USB)

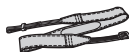

Ремень для переноски на плече
(☞ стр. 9)



Крышка объектива
(☞ стр. 9)

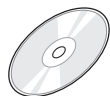

Компакт-диск



Пульт дистанционного управления
RM-V730UE
(☞ стр. 33)



Литиевая батарейка
CR2025 (для пульта дистанционного управления)
Уже установлена в пульте дистанционного управления во время выпуска с завода.

Крепление ремня для переноски на плече

Снимите прокладку и пропустите конец ремня через проушину.

Пропустите ремень через пряжку, отрегулируйте его длину и используйте направляющую ремня для его крепления на месте.

Установите пряжку рядом с проушиной и закройте мягкую прокладку.

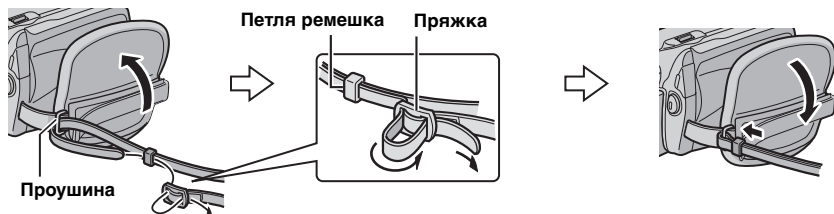

Крепление крышки объектива

Для защиты объектива прикрепите прилагаемую крышку объектива к камере, как показано на рисунке.

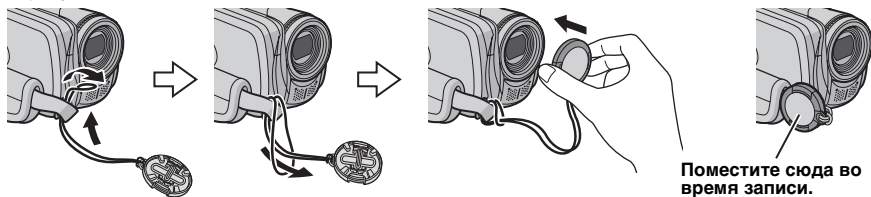

Крепление фильтра с сердечником

Закрепите фильтры с сердечниками на кабелях. Фильтр с сердечником подавляет помехи.

При подключении кабеля, подключайте к камере тот конец, на котором установлен фильтр.

Положения для установки
(→ справа)

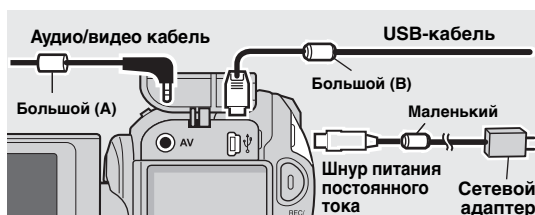



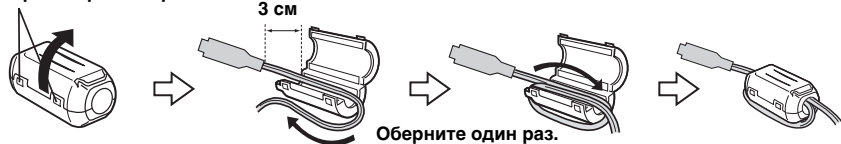

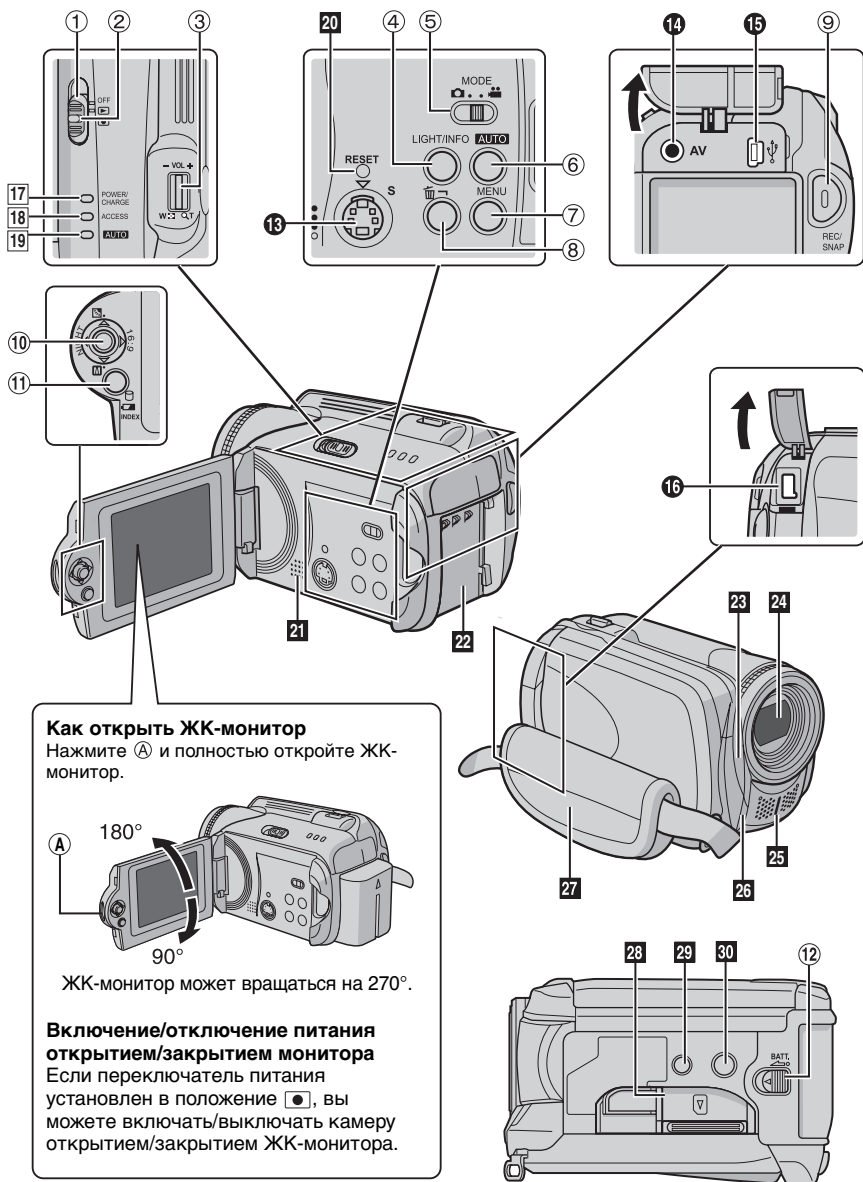







Откройте фиксатор





Органы управления

- ① Переключатель питания [OFF, , ] (⇨ стр. 12)
- ② Кнопка фиксатора (⇨ стр. 12)
- ③ Рычажок трансфокатора [W /T ] (⇨ стр. 18)
Регулятор громкости динамика [-VOL+] (⇨ стр. 26)
- ④ Кнопка освещения [LIGHT] (⇨ стр. 18)/ информации [INFO] (⇨ стр. 37)
- ⑤ Переключатель режима [MODE] (⇨ стр. 16, 20, 26, 30)
- ⑥ Кнопка режима Авто/Ручной [AUTO] (⇨ стр. 22)
- ⑦ Кнопка меню [MENU] (⇨ стр. 52)
- ⑧ Кнопка удаления [] (⇨ стр. 19)
- ⑨ Кнопка записи Пуск/Стоп [REC/SNAP] (⇨ стр. 16, 20)
- ⑩ Джойстик управления
 - ∧ : Пропуск в обратном направлении (⇨ стр. 27)/Вверх/Компенсация задней подсветки [] (⇨ стр. 25)/ Управление экспозицией участка кадра [] (⇨ стр. 25)
 - ∨ : Пропуск вперед (⇨ стр. 27)/Вниз/ Ручная установка [] (⇨ стр. 22)
 - < : Поиск в обратном направлении [] (⇨ стр. 27)/Влево/Ночная съемка [NIGHT] (⇨ стр. 25)
 - > : Поиск в прямом направлении [] (⇨ стр. 27)/Вправо/Переключение формата кадра (16:9/4:3) [16:9] (⇨ стр. 18)
 Нажатие вниз: Воспроизведение/Пауза [] (⇨ стр. 26, 30)
- ⑪ Кнопка указателя [INDEX] (⇨ стр. 28)/ Кнопка оставшегося места [] (⇨ стр. 19)/ Кнопка батареи данных [] (⇨ стр. 14)
- ⑫ Кнопка отсоединения батареи [BATT.] (⇨ стр. 12)

Разъемы

Разъемы расположены под крышками.

- ⑬ Разъем выхода S-video [S] (⇨ стр. 32)
- ⑭ Разъем аудио/видео выхода [AV]
- ⑮ Разъем USB (Универсальная последовательная шина) (⇨ РУКОВОДСТВО ПО УСТАНОВКЕ ПРОГРАММНОГО ОБЕСПЕЧЕНИЯ И СОЕДИНЕНИЮ USB)
- ⑯ Разъем подключения внешнего источника питания пост. тока [DC] (⇨ стр. 12)

Индикаторы

- ⑰ Индикатор питания/зарядки [POWER/CHARGE] (⇨ стр. 12)
- ⑱ Индикатор доступа [ACCESS] (Светится или мигает при доступе к файлам. Не выключайте питание и не отсоединяйте аккумуляторный блок/сетевой адаптер при доступе к файлам.)
- ⑲ Индикатор авто [AUTO] (Светится в автоматическом режиме записи. Также светится при подключении к DVD-рекордеру [приобретается отдельно].) (⇨ стр. 47)

Другие компоненты

- 20 Кнопка сброса [RESET] (⇨ стр. 58)
- 21 Динамик (⇨ стр. 26)
- 22 Место установки аккумуляторного блока (⇨ стр. 12)
- 23 Датчик камеры
Датчик пульта дистанционного управления (⇨ стр. 33)
- 24 Объектив
- 25 Стереомикрофон
- 26 Подсветка ЖК-монитора (⇨ стр. 18, 21)
- 27 Ремешок для руки (⇨ стр. 14)
- 28 Крышка карты SD [OPEN] (⇨ стр. 15)
- 29 Отверстие для стойки (⇨ стр. 14)
- 30 Гнездо крепления штатива (⇨ стр. 14)

ВНИМАНИЕ:

- Не закрывайте 23, 24, 25 и 26 во время съемки.
- Переноска или удержание камеры за ЖК-монитор может привести к падению аппарата или неисправности.

Перед использованием убедитесь в выполнении трех следующих настроек.

Подготовка, связанная с питанием (Использование аккумуляторного блока)

1 Установите переключатель питания в положение OFF.

Сдвиньте, удерживая нажатой кнопку фиксатора.

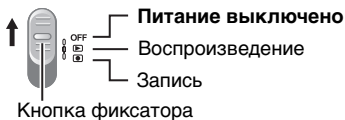

2 Установите аккумуляторный блок.

Сдвиньте аккумуляторный блок вниз, чтобы он защелкнулся на месте.

Низ камеры

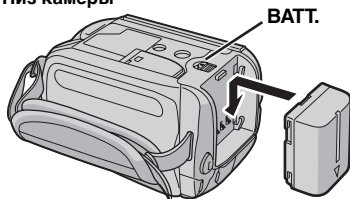

Управление в этом разделе

Индикатор питания/зарядки

Переключатель питания



3 Зарядите аккумуляторный блок, подключив к камере сетевой адаптер.

Откройте крышку.

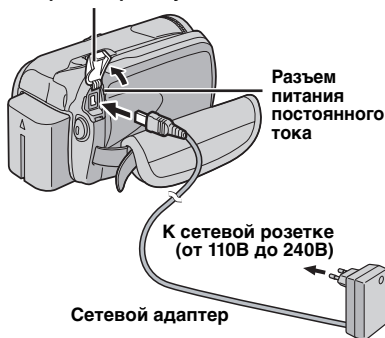

- Индикатор питания/зарядки начнет мигать, свидетельствуя о начале зарядки.
- Погасание индикатора свидетельствует об окончании зарядки. Выключите сетевой адаптер из розетки и отключите его от камеры.

Для отсоединения аккумуляторного блока
 Сдвиньте и держите **BATT.** (↔ действие 2), затем извлеките аккумуляторный блок.

Для проверки оставшегося заряда аккумуляторного блока (↔ стр. 14)

Требуемое время зарядки / время записи

Аккумуляторный блок	Время зарядки	Время записи
BN-VF707U (прилагается)	1 час. 30 мин.	1 час. 10 мин. (1 час. 5 мин.)
BN-VF714U	2 час. 40 мин.	2 час. 25 мин. (2 час. 20 мин.)
BN-VF733U	5 час. 40 мин.	5 час. 50 мин. (5 час. 30 мин.)

Указанное время является приблизительным. Значения, указанные в скобках – это время с включенной подсветкой дисплея.



ПРИМЕЧАНИЕ:

Вы также можете использовать камеру только с сетевым адаптером.

Выбор языка

Вы можете менять язык дисплея. (☞ стр. 54)

1 Откройте ЖК-монитор. (☞ стр. 10)

2 Установите переключатель питания в положение  или . Сдвиньте, удерживая нажатой кнопку фиксатора.



3 

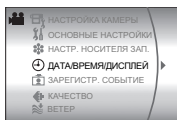

4 Выберите [ДАТА/ВРЕМЯ/ДИСПЛЕЙ].

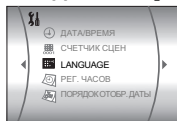
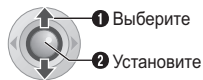

5 Выберите [LANGUAGE].

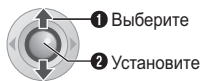

6 Выберите желаемый язык.

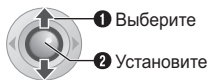

7 

Установка даты/времени

Дата/время начала записи записываются в файлах видео и фотоизображения и могут быть просмотрены нажатием на **INFO**. (☞ стр. 26, 30)

Дополнительно к этому, вы можете найти желаемый файл на экране указателя по дате. (☞ стр. 28)

После выполнения действия 1–4 в разделе “Выбор языка” (☞ стр. 13)

5 Выберите [РЕГ. ЧАСОВ].

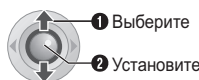

6 Установите дату и время.

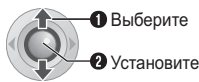

Повторите это действие для ввода месяца, дня, года, часов и минут.

7 

Теперь вы завершили конфигурацию необходимых настроек.

Непосредственное использование камеры
Для записи видео (☞ стр. 16)
Для записи неподвижных изображений (☞ стр. 20)

Для конфигурации других настроек (☞ стр. 14)

На иллюстрации раздела “Управление в этом разделе” на странице 12 посмотрите, какие кнопки следует использовать.

Регулировка ремня для руки

Откройте мягкую прокладку и отрегулируйте ремень для руки.

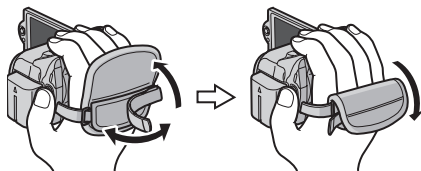

Установка штатива

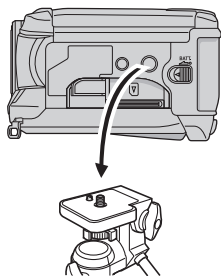

Низ камеры

Совместите отверстие штатива камеры с направляющей штатива и направляющей штатива и монтажным гнездом с винтом, и поворачивайте камеру по часовой стрелке для ее установки на штативе.

ПРИМЕЧАНИЕ:

Не используйте штатив на неустойчивой или неровной поверхности. Он может опрокинуться, что вызовет серьезное повреждение камеры.

Система данных батареи

Вы можете проверить оставшийся заряд батареи и время записи.

Когда батарея установлена

1 Установите переключатель питания в положение OFF.

Сдвиньте, удерживая нажатой кнопку фиксатора.



Питание выключено

Воспроизведение

Запись

Кнопка фиксатора

2

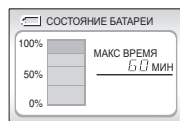

ПРИМЕЧАНИЯ:

- Если кнопка нажимается и мгновенно отпускается, информация о батарее показывается в течение 3 секунд. При нажатии и удержании кнопки в течение нескольких секунд, состояние батареи показывается в течение 15 секунд.
- Если вместо состояния батареи на экране появляется сообщение “ОШИБКА ОБМЕНА ДАННЫМИ”, даже при многократной попытке нажатия кнопки , это свидетельствует о неполадках батареи. В этом случае обратитесь к ближайшему дилеру JVC.
- Показываемое время записи может использоваться только как общая рекомендация. Время показывается с шагом в 10 минут.

Использование карты SD

По умолчанию носителем записи является жесткий диск. Если вы хотите сделать запись на карту SD, вам необходимо выполнить следующие три действия.

ПРИМЕЧАНИЕ:

Для информации о совместимых картах SD см. раздел “Проверьте совместимость носителя записи” (стр. 3).

Установите карту SD

Устанавливайте и извлекайте карту SD только при выключенном питании. В противном случае данные на карте могут быть заперены.

1 Откройте крышку карты SD.

Низ камеры

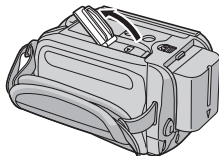

2 Плотно вставьте карту краем с контактами вперед.

Край с контактами

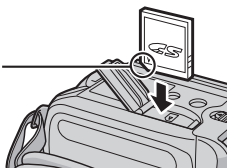

Не прикасайтесь к контактам на обратной стороне карты.

3 Закройте крышку карты SD.

Извлечение карты SD

Один раз нажмите на карту SD. После того как карта немного выдвинется, извлеките ее.

Смена носителя для записи

Подготовка:

- Установите переключатель питания в положение или .

1

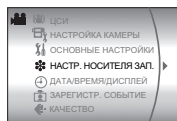

2 Выберите [НАСТР. НОСИТЕЛЯ ЗАП.].



- Выберите
- Установите

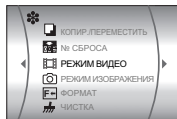

3 Выберите [РЕЖИМ ВИДЕО] или [РЕЖИМ ИЗОБРАЖЕНИЯ].



- Выберите
- Установите

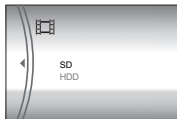

4 Выберите [SD].



- Выберите
- Установите

5



Изменение носителя записи обратно на жесткий диск
Выберите [HDD] в действии 4.

При использовании карты SD в первый раз, выполните ее форматирование

Это также позволит обеспечить стабильную скорость записи и надежную работу при доступе к карте SD. Для подробной информации о форматировании карты SD обратитесь к разделу “Форматирование носителя записи” (стр. 39).

Подготовка: Откройте ЖК-монитор. (☞ стр. 10)

1

Установите переключатель питания в положение .

Сдвиньте, удерживая нажатой кнопку фиксатора.

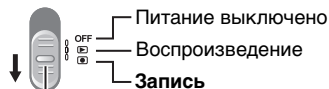

Кнопка фиксатора

LIGHT/INFO

Рычажок трансфокатора



2

Установите переключатель MODE в положение .

MODE
 : Режим видео

 : Режим неподвижных изображений

- При выпуске с завода-изготовителя камера была запрограммирована на видеозапись на встроенный жесткий диск. Для переключения носителя записи см. стр. 15.

3

Нажмите кнопку REC/SNAP для начала записи.



- На экране появится примерное оставшееся время записи.

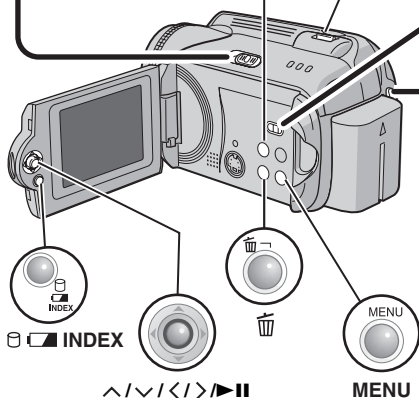



Прекращение записи

Еще раз нажмите кнопку REC/SNAP.

Для изменения качества изображения (☞ стр. 55)

Для связывания файла с событием (☞ стр. 17)



**ПРИМЕЧАНИЯ:**

- По умолчанию камера настроена на запись видео в формате 4:3. Для записи видео в формате 16:9 см. раздел "Изменение формата кадра" (☞ стр. 18).
- Если при питании от аккумулятора камера в течение 5 минут оставалась без выполнения каких-либо операций во время записи или воспроизведения, она автоматически выключится для экономии питания. Для повторного включения камеры установите переключатель питания в положение **OFF**, затем в положение  или . При питании от сетевого адаптера камера перейдет в режим ожидания (индикатор доступа будет светиться и ЖК-монитор отключится). Для отмены режима ожидания выполните любое действие, например, масштабирование.
- При нагреве камеры индикатор **REC** будет мигать. Если нагрев камеры будет продолжаться, съемка может прекратиться для обеспечения защиты носителя записи. В этом случае выключите питание камеры и дождитесь ее охлаждения.
- Если данные не могут быть правильно записаны или сохранены, видеофайлы не сохраняются в папке [SD_VIDEO], предназначенной для обычных видеофайлов. Вместо этого файлы сохраняются в папке [EXTMOV]. Для воспроизведения этих файлов см. раздел "Для воспроизведения файлов в папке [EXTMOV]" (☞ стр. 29).
- Видеофайлам приставляется имя с MOV_001.MOD по MOV_009.MOD, с MOV_00A.MOD по MOV_00F.MOD и MOV_010.MOD в порядке их записи.
- После непрерывной записи видео в течение 12 последовательных часов, запись остановится автоматически.
- Новый файл будет создаваться для каждых 4 ГБ непрерывной записи.
- Эта камера записывает видеоизображения в формате MPEG2, совместимом с форматом SD-VIDEO. Помните о том, что эта камера несовместима с другими цифровыми видеоформатами.
- Перед записью важного видеоматериала обязательно выполните пробную запись.
- Не двигайте и резко не трясите камеру во время записи. В противном случае, может записаться звук движения жесткого диска.

Связывание файлов с событиями

Если вы выберете событие, с которым вы хотите связать файл до начала записи, файл будет связан с выбранным событием, что позволит легче найти его во время воспроизведения. В каждом событии имеется 3 различных места назначения (например: ДЕТИ1, ДЕТИ2, ДЕТИ3).

Подготовка:

- Установите переключатель питания в положение .
- Установите переключатель **MODE** в положение .

1**2****3****4****2 Выберите [ЗАРЕГИСТР. СОБЫТИЕ].**

- 1 Выберите
- 2 Установите

3 Выберите [ВКЛ./ВЫБРАТЬ].

- 1 Выберите
- 2 Установите

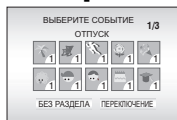
**4 Выберите событие, с которым вы хотите связать файл.**

- 1 Выберите
- 2 Установите

- Для выбора другого места назначения выберите [ПЕРЕКЛЮЧЕНИЕ].
- Для отмены регистрации события выберите [БЕЗ РАЗДЕЛА].

Выбранное событие показывается на экране. Нажмите кнопку **REC/SNAP** для начала записи.

Поиск файла для воспроизведения по событию (☞ стр. 29)**ПРИМЕЧАНИЕ:**

После выбора связывания файла с определенным событием, настройка останется действующей даже после выключения питания. Если вы не измените настройку, вы будете связывать файл с тем же событием, которое было выбрано в предыдущий раз.

Масштабирование

Во время записи

Уменьшение



Увеличение



W: Широкоугольная
съемка

T: Телесъемка

- Вы можете увеличить изображение до 32x, используя оптический трансфокатор.
- Масштабирование с увеличением более 32x выполняется посредством цифровой обработки изображения и поэтому называется цифровым увеличением. Цифровой трансфокатор доступен для увеличения вплоть до 800x. Установите [МАСШТАБ] в положение [64X] или [800X]. (→ стр. 55)

Оптический трансфокатор (вплоть до 32x)

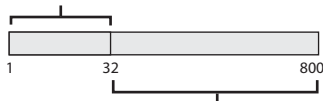

Цифровой трансфокатор (вплоть до 800x)

ПРИМЕЧАНИЯ:

- Макросъемка объектов возможна с расстояния около 5 см поворотом рычажка трансфокатора в крайнее положение в сторону W.
- При масштабировании объекта, расположенного близко к объективу, камера может автоматически уменьшить масштаб в зависимости от расстояния до объекта. В этом случае установите [ТЕЛЕ МАКРО] на [ВКЛ]. (→ стр. 55)

Изменение формата кадра

Вы можете записывать видео в формате 4:3 и 16:9. По умолчанию камера настроена на запись видео в формате 4:3.

Подготовка:

- Установите переключатель питания в положение
- Установите переключатель **MODE** в положение



Каждое нажатие меняет формат кадра.

ВНИМАНИЕ:

Видео, записанное в формате 16:9 может выглядеть на экране телевизора формата 4:3 немного вертикально вытянутым. Если вы будете воспроизводить видео на телевизоре формата 4:3, записывайте его в формате 4:3.

ПРИМЕЧАНИЯ:

- Если режим записи установлен на ЭКОНОМИЧНЫЙ, вы не сможете менять формат кадра.
- При записи или воспроизведении видео в формате 16:9, изображение может выглядеть немного вытянутым вертикально.
- Если вы хотите переписать записанные видеоизображения на DVD-диски, не рекомендуется записывать вместе видео формата 16:9 и формата 4:3.

Подсветка

Если вы выберете данную функцию, включится подсветка для улучшения видимости во время съемки.

Подготовка:

- Установите переключатель питания в положение
- Установите переключатель **MODE** в положение

LIGHT/INFO

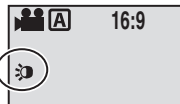

При каждом нажатии кнопки настройки изменяются.



Подсветка остается включенной независимо от окружающих условий.

Подсветка включается автоматически при съемке в условиях недостаточной освещенности.

Отключает эту функцию.



Удаление файла

Будет удален самый последний записанный файл.

По окончании записи

1

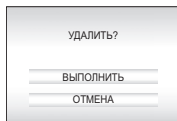

2 Выберите [ВЫПОЛНИТЬ].



1 Выберите

2 Установите

ПРИМЕЧАНИЕ:

Если режим записи (видео или фотоизображений) включен, или переключатель питания был выключен и включен снова после записи, вы не сможете удалить файл.

Проверка наличия свободного места, оставшегося на носителе записи

Подготовка:

- Установите переключатель питания в положение
- Установите переключатель **MODE** в положение

Пример: Для проверки свободного места на жестком диске

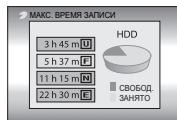

На экране показывается максимальное время записи для каждого режима качества изображения, и оставшееся свободное место показывается в виде секторной диаграммы.

Показывается режим качества изображения

: СВЕРХЧЕТКОЕ

: ВЫСОКОЕ

: НОРМАЛЬНОЕ

: ЭКОНОМИЧНЫЙ

Для дополнительной информации о качестве изображения см. стр. 69.

Для возврата к нормальному экрану

Еще раз нажмите кнопку .

Подготовка: Откройте ЖК-монитор. (☞ стр. 10)

1 Установите переключатель питания в положение . Сдвиньте, удерживая нажатой кнопку фиксатора.

2 Установите переключатель MODE в положение .  : Режим видео
 : Режим неподвижного изображения

3 Нажмите кнопку REC/SNAP для начала записи.

Питание выключено
Воспроизведение
Запись

Кнопка фиксатора

Рычажок трансфокатора

—VOL+
WZ. Q.T

—LIGHT/INFO

REC/SNAP



00 FINE [10]
PHOTO

Во время записи появляется индикатор **PHOTO**.

• Для предварительного просмотра изображения перед его записью наполовину утопите кнопку **REC/SNAP** и держите ее в таком положении. На экране появится индикатор , который станет зеленым, когда изображение будет сфокусировано. Для отмены записи отпустите кнопку **REC/SNAP**. Для записи изображения на носитель нажмите кнопку **REC/SNAP** до конца.

Для изменения качества изображения (☞ стр. 57)

ПРИМЕЧАНИЯ:

- Неподвижные изображения записываются в формате 4:3. Они не могут быть записаны в формате 16:9.
- Если при питании от аккумулятора камера в течение 5 минут оставалась без выполнения каких-либо операций во время записи или воспроизведения, она автоматически выключится для экономии питания. Для повторного включения камеры установите переключатель питания в положение **OFF**, затем в положение  или . При питании от сетевого адаптера камера перейдет в режим ожидания (индикатор доступа будет светиться и ЖК-монитор отключится). Для отмены режима ожидания выполните любое действие, например, масштабирование.



Масштабирование

Во время записи

Уменьшение



Увеличение



W: Широкоугольная
съемка

T: Телесъемка

- Вы можете увеличить изображение вплоть до 32x, используя оптический трансфокатор.
- Цифровой трансфокатор (⇨ стр. 18) недоступен.

Непрерывная съемка

Если режим непрерывной съемки включен, удержание кнопки **REC/SNAP** в действии **3** (⇨ стр. 20) приведет к эффекту, сходному с последовательной фотосъемкой нескольких кадров. (Интервал между кадрами фотосъемки: около 0,3 секунды)

Подготовка:

- Установите переключатель питания в положение
- Установите переключатель **MODE** в положение

Установите [**НЕПРЕРЫВНАЯ СЪЕМКА**] в положение [**ВКЛ.**]. (⇨ стр. 57)

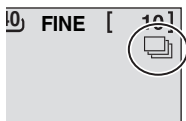

Появляется индикатор

- В зависимости от носителя записи при работе в режиме непрерывной кадровой съемки могут наблюдаться сбои.
- При многократном последующем использовании данной функции скорость непрерывной съемки уменьшится.

Подсветка

Если вы выберете данную функцию, включится подсветка для улучшения видимости во время съемки.

Подготовка:

- Установите переключатель питания в положение
- Установите переключатель **MODE** в положение

LIGHT/INFO

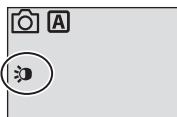

При каждом нажатии кнопки настройки изменяются.



Подсветка остается включенной независимо от окружающих условий.



Подсветка включается автоматически при съемке в условиях недостаточной освещенности.

He

включается

Отключает эту функцию.

Удаление файла

Будет удален самый последний записанный файл.

По окончании записи

1

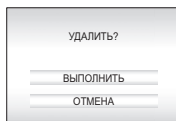

2 Выберите [**ВЫПОЛНИТЬ**].



1 Выберите

2 Установите

ПРИМЕЧАНИЕ:

Если режим записи (видео или фотоизображений) включен, или переключатель питания был выключен и включен снова после записи, вы не сможете удалить файл.

О режиме ручной записи

Этот режим позволяет вам вручную устанавливать резкость и яркость экрана. Вам необходимо переключиться в этот режим, потому что автоматический режим, регулирующий эти параметры автоматически, устанавливается по умолчанию.

Для переключения в ручной режим записи

Подготовка:

- Установите переключатель питания в положение .
- Выберите тип файла (видео или фото изображения) при помощи переключателя **MODE**.

AUTO



Нажмите два раза.

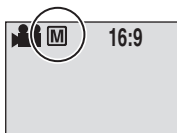

Появляется индикатор .

Для возврата к автоматическому режиму записи

Нажмите на кнопку **AUTO**, чтобы появился индикатор .

Управление в этом разделе

Переключатель питания

Переключатель **MODE**

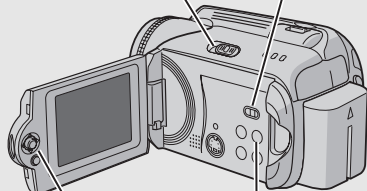



AUTO

Ручная настройка в меню MSET

Вы можете легко использовать функции ручной настройки записи, выбрав параметры из меню MSET.

После выполнения “Для переключения в ручной режим записи” (стр. 22)

1

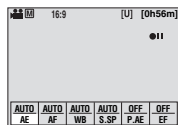

2

Выберите желаемое меню.



- 1 Выберите
- 2 Установите

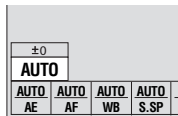

Для дополнительной информации о каждом меню см. стр. 23 и 24.

3

Выберите желаемую настройку.

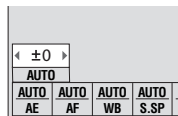

В зависимости от выбранной вами настройки вы можете установить значение после его выбора при помощи .

4



5



Меню исчезнет и на экране появится индикатор установленной функции.

Меню MSET

Меню

Настройки ([] = заводская установка)

AE
(Ручная экспозиция)

Регулирует яркость.

Для видеозаписи

[AUTO]: Яркость регулируется автоматически.

от -6 до +6: Корректирует яркость в данном диапазоне с приращением по 1. Для установки значения используйте </>.

Для записи неподвижных изображений

[±0]: Яркость не регулируется.

от -2.0 до +2.0 (EV): Корректирует яркость в данном диапазоне с приращением по 1/3EV. Для установки значения используйте </>.**Для блокирования экспозиции**

Когда меню исчезнет после завершения настройки, нажмите и держите нажатой ►|| более 2 секунд. Появляется индикатор ||.

AF
(Ручная фокусировка)

Регулирует фокусировку.

[AUTO]: Фокусировка регулируется автоматически.

▲◀▶☺: Регулирует фокусировку вручную. Для настройки фокусировки используйте </>. (При масштабировании снимаемый объект не будет становиться нерезким, если вы регулировали фокусировку в режиме телесъемки [Т] перед переходом в режим широкоугольной съемки [W].)

WB
(Баланс белого цвета)

Регулирует баланс белого цвета для достижения оптимального отображения цветов в соответствии с окружающим освещением в момент съемки.

[AUTO]: Баланс белого цвета регулируется автоматически.

☑ **РУЧНАЯ:** Вручную регулирует баланс белого цвета в зависимости от источника освещения.







- 1) Держите лист чистой белой бумаги перед объектом. Отрегулируйте трансфлюксатор или установите камеру так, чтобы лист белой бумаги заполнил весь экран.
- 2) Нажмите и держите в нажатом положении ►|| до тех пор, пока



индикатор ☑ не начнет и затем не прекратит мигать.

☀: **ТОЧНАЯ:** При съемке в солнечный день вне помещения.☁: **ОБЛАКА:** При съемке в облачный день вне помещения.☀: **ГАЛОГЕН:** При использовании видео освещения или сходного с ним.

Меню MSET (продолжение)

Меню	Настройки ([] = заводская установка)
S.SP (Выдержка) Меньшая выдержка может замедлить движение быстро движущегося объекта, большая выдержка может привести к размыванию объекта и созданию впечатления плавного движения.	[AUTO]: Выдержка регулируется автоматически. от 1/2 до 1/4000 (для видеозаписи) / от 1/2 до 1/500 (для записи неподвижных изображений): Чем меньше значение, тем меньше выдержка. Для установки значения используйте </>.
	ПРИМЕЧАНИЕ: При записи с большой выдержкой рекомендуется использовать штатив (☞ стр. 14).
РАЕ (Программа АЕ) Вы можете использовать настройки программы АЕ для специфических условий съемки.	[OFF]: Яркость регулируется автоматически.  СПОРТ: Запись быстро движущихся объектов с высокой четкостью.  СНЕГ: Компенсирует освещение объектов, которые могут быть слишком темными на исключительно ярком фоне, например, таком, как снег.  ПРОЖЕКТОР: Выберите данный параметр, когда яркий пучок света делает снимаемый объект слишком ярким.  СУМЕРКИ: Делает сцены, снятые вечером, более естественными.
ЭФ (Эффект) Вы можете записывать видео или фотоизображения со специальными эффектами.	[OFF]: Эффекты не используются.  СЕПИЯ: Изображение имеет коричневатый оттенок, такой как на старых фотографиях. B/W ОДИН ТОН: Изображение становится черно-белым как старые кинофильмы.  КЛАСС. ФИЛЬМ*: Этот эффект пропускает кадры, что придает изображениям вид старого кинофильма.  СТРОБ*: Изображение выглядит как серия последовательных отдельных снимков.
	* Недоступно при записи неподвижных изображений.

Ночная съемка

Выдержка регулируется автоматически от 1/2 до 1/30 секунды. Это позволяет снимать с небольшой освещенностью в затемненных местах.

После выполнения “Для переключения в ручной режим записи” (⇨ стр. 22)

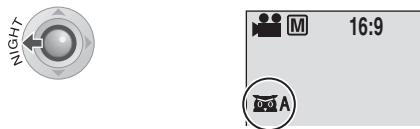

Появляется индикатор A.

Для отмены ночной съемки

Нажмите на < (NIGHT), чтобы индикатор A исчез с экрана.

ПРИМЕЧАНИЕ:

При записи с большой выдержкой рекомендуется использовать штатив (⇨ стр. 14).

Компенсация задней подсветки

Функция компенсации задней подсветки быстро осветляет снимаемый объект. С помощью простого действия темные участки объекта становятся светлее путем увеличения выдержки.

После выполнения “Для переключения в ручной режим записи” (⇨ стр. 22)



Появляется индикатор .

Аннулирование компенсации задней подсветки

Дважды нажмите на ^ (), чтобы индикатор исчез с экрана.

Управление экспозицией участка кадра

Выбор участка кадра для измерения экспозиции позволяет более точно выполнить настройку компенсации съемки. Вы можете выбрать одну из трех областей измерения.

После выполнения “Для переключения в ручной режим записи” (⇨ стр. 22)



Нажмите два раза.

Появляется индикатор .

2 Выберите желаемый участок области измерения.



1 Выберите

2 Установите

Для блокирования экспозиции

После завершения настройки, нажмите и держите нажатой ►|| более 2 секунд. Появляется индикатор .

Для отмены управления экспозицией участка

Один раз нажмите на ^ (), чтобы индикатор исчез с экрана.

1 Установите переключатель питания в положение . Сдвиньте, удерживая нажатой кнопку фиксатора.

Сдвиньте переключатель питания в положение **Воспроизведение**.
 Питание выключено
 Воспроизведение
 Запись

Кнопка фиксатора
 Рычажок трансфокатора/
 Регулятор громкостью динамика

2 Установите переключатель **MODE** в положение .

MODE
 :Режим видео
 :Режим неподвижных изображений

Экран указателя для видео

3 Нажмите / / / для выбора требуемого файла и затем нажмите II.

Выберите
 Установите

Для временной остановки воспроизведения еще раз нажмите II.

Кнопка фиксатора
 LIGHT/INFO
 WIZ OUT
 INDEX

Для возврата к экрану указателя

В режиме паузы при воспроизведении нажмите **INDEX**.

Для регулировки громкости

Во время воспроизведения сдвиньте регулятор громкости в сторону + для увеличения громкости или в сторону - для ее уменьшения.

Для включения/выключения отображения даты

Установите [ДАТА/ВРЕМЯ] в положение [ВКЛ], [АВТО] или [ВЫКЛ]. (⇨ стр. 54)

Для просмотра информации о файле

В режиме паузы при воспроизведении нажмите **INFO**. (⇨ стр. 37)

ПРИМЕЧАНИЯ:

- Воспроизводимое изображение можно просмотреть на ЖК-мониторе или на экране подключенного телевизора. (⇨ стр. 32)
- При переходе между сценами изображение может застыть на некоторое время или звук может прерваться. Однако это не является неисправностью.
- При нагреве камеры индикатор будет мигать. Если нагрев камеры будет продолжаться, воспроизведение может прекратиться для обеспечения защиты носителя записи. В этом случае выключите питание камеры и дождитесь ее охлаждения.



Различные действия во время воспроизведения

Для продолжения нормального воспроизведения нажмите ►||.

Стоп-кадр (Пауза)



Поиск при воспроизведении



- Многократное нажатие на </> приводит к увеличению скорости поиска. (от -60x до +60x)

Поиск начальной точки файла или пропуск файла



Покадровое воспроизведение

В режиме паузы при воспроизведении



- Многократное нажатие на </> приводит к покадровому перемещению неподвижного изображения вперед или назад.

Замедленное воспроизведение

В режиме паузы при воспроизведении

Нажмите и держите нажатой.



Воспроизведение с масштабированием

Вы можете увеличить изображение при воспроизведении вплоть до 5x.

В режиме паузы при воспроизведении



Вид всего изображения

Символ ☒ показывает центральную точку увеличенной области.

- Нажмите ^/~/</> для перемещения увеличенной области, которую вы хотите просмотреть.
- Для уменьшения изображения сдвиньте рычажок трансфокатора в сторону **W**.

Функция поиска файлов

Управление при помощи одной клавиши позволяет вам переключиться с экрана указателя на экран указателя даты или экран событий для более удобного поиска файлов.

Для изменения экрана дисплея

На экране указателя



Каждое нажатие меняет вид экрана.

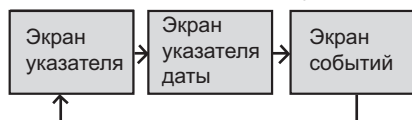

Экран указателя даты

Вы можете осуществлять поиск желаемого файла по дате записи.

После вывода на дисплей экрана указателя даты в разделе “Для изменения экрана дисплея” (стр. 28)

1 Выберите дату записи.

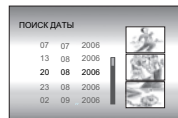

2



3 Выберите требуемый файл.



1 Выберите

2 Установите

- Во время воспроизведения в верхнем левом углу экрана появится символ





Экран событий

Вы можете осуществлять поиск требуемого файла по событию, которое вы присвоили файлу во время записи. (☞ стр. 17) После поиска по событию вы можете осуществлять поиск по дате записи, делая поиск более простым.

После вывода на дисплей экрана событий в разделе “Для изменения экрана дисплея” (☞ стр. 28)

1 Выберите событие.



- Для перехода на следующую страницу выберите [ПЕРЕКЛЮЧЕНИЕ].

2



3 Выберите дату записи.



- 1 Выберите
- 2 Установите



- Для показа всех файлов выберите [ВСЕ СЦЕНЫ].

4 Выберите требуемый файл.



- 1 Выберите
- 2 Установите

- Во время воспроизведения в верхнем левом углу экрана появится символ ☺E.

Для изменения присваивания события файлу (☞ стр. 41)

Для воспроизведения файлов в папке [EXTMOV]

Если данные не могут быть правильно записаны, видеофайлы будут сохраняться в папке [EXTMOV]. (☞ стр. 17)

- 1 Во время показа экрана указателя нажмите кнопку REC/SNAP.
- 2 После того как будет показан [MPG], нажмите $\wedge/\vee/⟨/⟩$ для выбора файла для воспроизведения и затем нажмите \blacktriangleright II.

Для возврата к экрану указателя
Еще раз нажмите кнопку REC/SNAP.

- После этого будет доступна информация о файле и функции создания списка воспроизведения для файлов в папке [EXTMOV].

Удаление видеофайла

Подготовка:

Установите камеру в режим паузы при воспроизведении. Либо выберите файл на экране указателя.

1

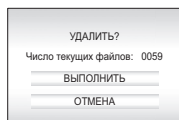

Вы можете выбрать файл, который вы хотите удалить, нажав на \langle / \rangle .

2 Выберите [ВЫПОЛНИТЬ].



- 1 Выберите
- 2 Установите

Для выхода из экрана удаления файла
Выберите [ОТМЕНА] в действии 2.

1 Установите переключатель питания в положение . Сдвиньте, удерживая нажатой кнопку фиксатора.

Питание выключено
Воспроизведение
 Запись

Кнопка фиксатора Рычажок трансфолятора

LIGHT/INFO

W33 0LT

2 Установите переключатель MODE в положение .

MODE

: Режим видео
 : Режим неподвижного изображения

Экран указателя для неподвижных изображений

• Для изменения носителя, с которого будет осуществляться воспроизведение, см. стр. 15.

3 Нажмите / / / для выбора требуемого файла и затем нажмите .

Выберите
 Установите

• Нажмите / для вывода на дисплей предыдущего/следующего файла.

INDEX

Для возврата к экрану указателя
 Нажмите INDEX.

Для включения/выключения отображения даты/времени
 Установите [ДАТА/ВРЕМЯ] в положение [ВКЛ], [АВТО] или [ВЫКЛ]. (☞ стр. 54)

Для просмотра информации о файле
 В режиме паузы при воспроизведении нажмите INFO. (☞ стр. 37)

Функция поиска файлов

Управление при помощи одной клавиши позволяет вам переключиться с экрана указателя на экран указателя даты или экран событий для более удобного поиска файлов.

- Экран событий не может использоваться для неподвижных изображений.

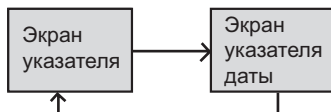

Для дополнительной информации о действиях см. стр. 28.



Слайд-шоу

Вы можете автоматически воспроизводить все изображения, сохраненные на носителе записи.

Во время воспроизведения



- Во время слайд-шоу нажатие на \surd приводит к показу файлов в порядке убывания, а нажатие на \wedge показывает файлы в порядке возрастания.

Для завершения слайд-шоу

Нажмите $\blacktriangleright \parallel$ еще раз.

Поворот изображения

Вы можете поворачивать изображение как по часовой, так и против часовой стрелки.

Во время воспроизведения



Против часовой стрелки

По часовой стрелке

- При каждом нажатии на \wedge или \surd , изображение будет поворачиваться ($90^\circ \leftrightarrow 180^\circ \leftrightarrow 270^\circ \leftrightarrow 0^\circ$).

Воспроизведение с масштабированием

Вы можете увеличить изображение при воспроизведении вплоть до 5х.

Во время воспроизведения

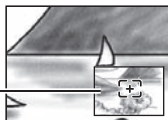

Вид всего изображения

Символ \boxtimes показывает центральную точку увеличенной области.

- Нажмите $\wedge/\surd/</>$ для перемещения увеличенной области, которую вы хотите просмотреть.
- Для уменьшения изображения сдвиньте рычажок трансфокатора в сторону **W**.

Удаление файла неподвижного изображения

Подготовка:

Включите воспроизведение неподвижного изображения. Либо выберите файл на экране указателя.

1

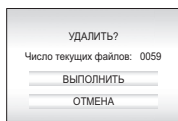

Вы можете выбрать файл, который вы хотите удалить, нажав на $</>$.

2 Выберите [ВЫПОЛНИТЬ].



1 Выберите

2 Установите

Для выхода из экрана удаления файла Выберите [ОТМЕНА] в действии 2.

Подключение к телевизору, видеомагнитофону или DVD-рекордеру

Перед подключением убедитесь, что все устройства выключены.

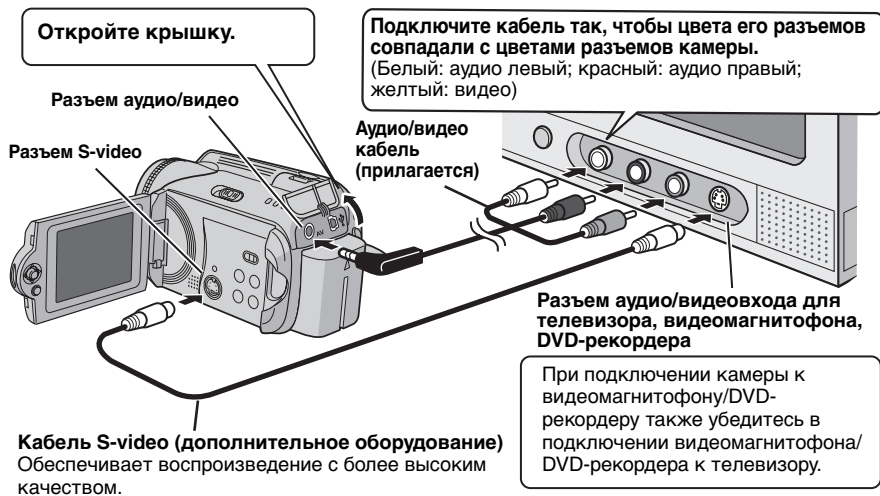

ПРИМЕЧАНИЯ:

- В качестве источника питания камеры рекомендуется использовать сетевой адаптер вместо аккумуляторного блока. (☞ стр. 12)
- Для подключения камеры к компьютеру обратитесь к разделу РУКОВОДСТВО ПО УСТАНОВКЕ ПРОГРАММНОГО ОБЕСПЕЧЕНИЯ И СОЕДИНЕНИЮ USB.
- Эта камера предназначена для работы с сигналами цветного телевидения системы PAL. Она не может использоваться с телевизором другого стандарта.

Воспроизведение на телевизоре

После подключения камеры к телевизору в разделе “Подключение к телевизору, видеомагнитофону или DVD-рекордеру” (☞ стр. 32)

- 1 Включите камеру и телевизор.
- 2 Установите телевизор в режим VIDEO.
- 3 (Только при подключении камеры к видеомагнитофону/DVD-рекордеру)
Включите видеомагнитофон/DVD-рекордер и установите видеомагнитофон/DVD-рекордер в режим входа AUX.
- 4 Начните воспроизведение на камере. (☞ стр. 26, 30)

ПРИМЕЧАНИЕ:

Если формат кадра воспроизводимого видеобразия не соответствует телевизору, и вы можете его изменить на телевизоре, выполните соответствующие настройки телевизора.

Воспроизведение с использованием пульта дистанционного управления

Батарейка пульта дистанционного управления установлена в пульт во время продажи камеры.

Перед использованием удалите изоляционную полосу с контакта батарейки.

Дистанция работы пульта

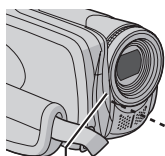

Эффективное расстояние в помещении:
5 м



Датчик пульта дистанционного управления

ПРИМЕЧАНИЕ:

Передаваемый сигнал может не действовать или может приводить к неправильной работе в случае, если пульт дистанционного управления освещается прямыми солнечными лучами или сильным светом.

Для повторной установки батарей

В пульте дистанционного управления используется одна литиевая батарейка (CR2025).

Извлеките держатель батарейки, надавив на фиксатор.

Фиксатор

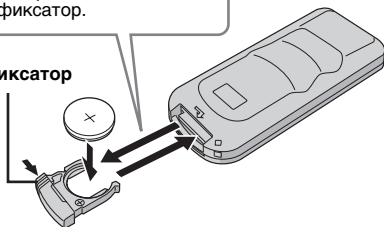

Кнопки и функции

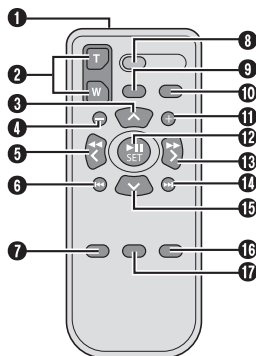

- ❶ Окно передачи инфракрасного сигнала
- ❷ Кнопки ZOOM (T/W)
Увеличение/Уменьшение (⇄ стр. 18, 21)
- ❸ Кнопка вверх
Кнопка поворота (против часовой стрелки) (⇄ стр. 31)
- ❹ Кнопка пропуска в обратном направлении
- ❺ Кнопка влево
- ❻ Кнопка назад
- ❼ Кнопка PLAYLIST (⇄ стр. 42)
- ❽ Кнопка START/STOP
- ❾ Кнопка SNAPSHOT (⇄ стр. 20)
- ❿ Кнопка INFO (⇄ стр. 37)
- ⓫ Кнопка пропуска в прямом направлении
- ⓬ Кнопка PLAY/PAUSE
- ⓭ Кнопка вправо
- ⓮ Кнопка далее
- ⓯ Кнопка вниз
Кнопка поворота (по часовой стрелке) (⇄ стр. 31)
- ⓰ Кнопка INDEX
- ⓱ Кнопка DATE

Перед воспроизведением вы можете добавить следующие два типа специальных эффектов.

Эффекты вытеснения или микширования

Добавляет эффекты в начале и конце видеofilмов. Эти эффекты не могут использоваться для неподвижных изображений.

Эффекты при воспроизведении

Добавляет эффекты, которые, например, меняют цветовые оттенки видеоизображений.

Подготовка:

- Установите переключатель питания в положение .
- Выберите тип файла (видео или фото изображения) при помощи переключателя MODE.

1

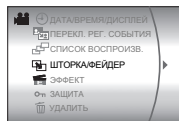

2

Выберите [ШТОРКА/ФЕЙДЕР] (только видео) или [ЭФФЕКТ].

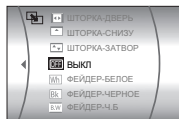

3

Выберите желаемый эффект.



Для дополнительной информации о каждом эффекте см. стр. 35.

4



Управление в этом разделе

Переключатель питания



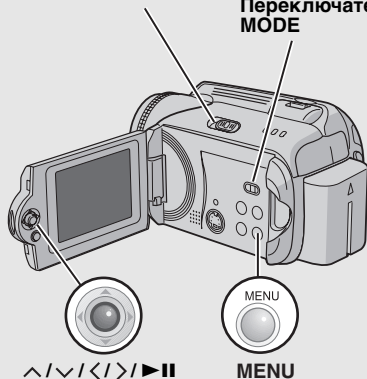





Переключатель MODE







Для отключения эффекта

Выберите [ВЫКЛ] в действии 3.

[ШТОРКА/ФЕЙДЕР]

Меню	Подробно
 ФЕЙДЕР-БЕЛОЕ	Проявление или замещение изображения белым экраном.
 ФЕЙДЕР-ЧЕРНОЕ	Проявление или замещение изображения черным экраном.
 ФЕЙДЕР-Ч.Б	Проявление изображения с изменением с черно-белого на цветное или замещение цветного изображения черно-белым.
 ШТОРКА-УГОЛ	Проявление на черном экране с правого верхнего угла в левый нижний угол, или замещение черным экраном с левого нижнего угла в правый верхний угол.
 ШТОРКА-ОКНО	Сцена начинается в центре черного экрана и расширяется к углам, или замещается с углов с постепенным расширением к центру.
 ШТОРКА-СЛАЙД	Проявление справа налево или замещение слева направо.
 ШТОРКА-ДВЕРЬ	Проявление в виде двух половинок черного экрана, открывающихся слева и справа, с постепенным открытием снимаемой сцены, или замещение черным экраном, появляющимся с правой и левой стороны и закрывающим снимаемое изображение.
 ШТОРКА-СНИЗУ	Изображение проявляется снизу вверх на черном экране или замещается черным экраном сверху вниз.
 ШТОРКА-ЗАТВОР	Проявление изображения в центре черного экрана с расширением вверх и вниз, или вытеснение изображения черным экраном сверху и снизу.

[ЭФФЕКТ]

Меню	Подробно
 СЕПИЯ	Изображение имеет коричневатый оттенок, такой как на старой фотографии.
 ОДИН ТОН	Изображение становится черно-белым как старый кинофильм.
 КЛАСС. ФИЛЬМ*	Изображению придается оттенок старого фильма благодаря эффекту пропуска кадров.
 СТРОБ*	Изображение выглядит как серия последовательных отдельных снимков.

* Недоступно при записи неподвижных изображений.

Вы можете работать с записанными файлами непосредственно на камере.

ПРЕДОСТЕРЕЖЕНИЕ:

Во время доступа к файлам не извлекайте носитель записи и не выполняйте других действий (таких как отключение питания). Также убедитесь в том, что питание камеры осуществляется от сетевого адаптера, так как данные на носителе записи могут быть повреждены в случае разрядки батареи во время работы. Если данные на носителе записи были повреждены, выполните форматирование носителя записи. (☞ стр. 39)

Удаление файлов

Удаление при помощи кнопки

Подготовка:

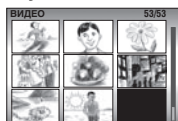

- Установите переключатель питания в положение .
- Выберите тип файла (видео или фото изображения) при помощи переключателя **MODE**.

1 Выберите файл для удаления.

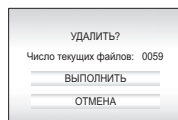

2



Вы можете выбрать файл, который вы хотите удалить, нажав на  / .

3 Выберите [ВЫПОЛНИТЬ].



1 Выберите

2 Установите

Управление в этом разделе

Переключатель MODE



Для выхода из экрана удаления файла Выберите [ОТМЕНА] в действии **3**.

ПРИМЕЧАНИЕ:

При нажатии  в режиме записи, будет удален самый последний записанный файл. Однако, если режим записи (видео или неподвижных изображений) включен, или переключатель питания был выключен и включен снова после записи, вы не сможете удалить файл.

Удаление на экране меню

Подготовка:

- Установите переключатель питания в положение
- Выберите тип файла (видео или фото изображения) при помощи переключателя **MODE**.

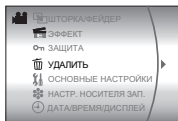
1

2 Выберите [УДАЛИТЬ].

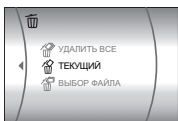

3 Выберите желаемое меню.

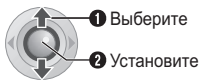

• [ТЕКУЩИЙ]:

Будет удален текущий отображаемый файл. Вы можете выбрать предыдущий или следующий файл нажатием на \langle / \rangle .

• [ВЫБОР ФАЙЛА]:

На экране указателя вы можете выбрать несколько файлов для удаления.

- 1) Нажмите $\wedge / \vee / \langle / \rangle$ для выбора файла, который вы хотите удалить, затем нажмите \blacktriangleright .
 - Рядом с файлом появится значок . Для выбора других файлов повторите данное действие.
 - При сдвиге рычажка трансфокатора в сторону **T**, на дисплее будет показываться экран просмотра. Сдвиг рычажка трансфокатора в сторону **W** приводит к возврату к экрану указателя.

2) Нажмите **MENU**.

• [УДАЛИТЬ ВСЕ]:

Все файлы будут удалены.

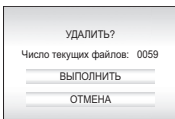

4 Выберите [ВЫПОЛНИТЬ].

Если параметр [ВЫБОР ФАЙЛА] был выбран в действии **3**, выберите [ВЫПОЛНИТЬ И ВЫЙТИ].

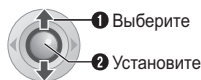

ПРИМЕЧАНИЯ:

- Защищенные файлы не могут быть удалены. Для их удаления сначала необходимо снять защиту. (☞ стр. 38)
- Удаленные файлы невозможно восстановить. Проверьте файлы перед удалением.

Просмотр информации о файле

Подготовка:

- Для видеофайлов: Установите камеру в режим паузы при воспроизведении. Либо выберите файл на экране указателя.
- Для неподвижных изображений: Включите воспроизведение неподвижного изображения. Либо выберите файл на экране указателя.

LIGHT/INFO

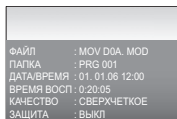

Видеофайлы

ФАЙЛ: Имя файла

ПАПКА: Название папки

ДАТА/ВРЕМЯ: Дата и время записи

ВРЕМЯ ВОСП.: Время воспроизведения (длина файла)

КАЧЕСТВО: Качество изображения (☞ стр. 55)

ЗАЩИТА: Статус защиты файла (☞ стр. 38)

Файлы неподвижных изображений

ФАЙЛ: Имя файла

ПАПКА: Название папки

ДАТА/ВРЕМЯ: Дата и время записи

РАЗМЕР: Размер изображения

КАЧЕСТВО: Качество изображения (☞ стр. 57)

ЗАЩИТА: Статус защиты файла (☞ стр. 38)

Для отключения показа информации о файле Нажмите **INFO** еще раз.

Защита файлов от случайного стирания

Подготовка:

- Установите переключатель питания в положение .
- Выберите тип файла (видео или фото изображения) при помощи переключателя **MODE**.

1

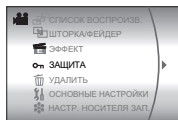

2 Выберите [ЗАЩИТА].

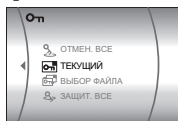
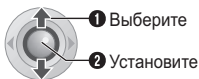

3 Выберите желаемое меню.



• [ТЕКУЩИЙ]:

Текущий показываемый файл будет защищен. Вы можете выбрать предыдущий или следующий файл, нажав на </>.

• [ВЫБОР ФАЙЛА]:

На экране указателя вы можете выбрать несколько файлов для защиты.

- 1) Нажмите $\wedge/\vee/⟨/⟩$ для выбора файла, который вы хотите защитить, затем нажмите **▶II**.
 - Рядом с файлом появится значок **Отп**. Для выбора других файлов повторите данное действие.
 - При сдвиге рычажка трансфокатора в сторону **T**, на дисплее будет показываться экран просмотра. Сдвиг рычажка трансфокатора в сторону **W** приводит к возврату к экрану указателя.
- 2) Нажмите **MENU**.

• [ЗАЩИТ. ВСЕ]:

Все файлы будут защищены.

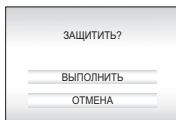

4 Выберите [ВЫПОЛНИТЬ].

Если параметр [ВЫБОР ФАЙЛА] был выбран в действии 3, выберите [ВЫЙТИ].



Для снятия защиты

Выберите защищенный файл в действии 3.

Для снятия защиты со всех файлов

- 1) В действии 3 выберите [ОТМЕН. ВСЕ], затем нажмите **▶II**.
- 2) Нажмите \wedge/\vee для выбора [ВЫПОЛНИТЬ], затем нажмите **▶II**.

ПРИМЕЧАНИЕ:

Для установки защиты на карте SD вы можете использовать язычок защиты записи. Для защиты всех файлов сдвиньте язычок в положение "LOCK".

Язычок защиты записи



Форматирование носителя записи

Вы можете отформатировать (инициализировать) встроенный жесткий диск или карты памяти SD. Перед использованием новой приобретенной карты памяти SD вам необходимо отформатировать ее в камере. Это также позволит обеспечить стабильную скорость записи и надежную работу при доступе к носителям записи. Помните, что все файлы и данные, включая защищенные файлы, будут удалены в процессе форматирования.

Подготовка:

- Установите переключатель питания в положение или .

1

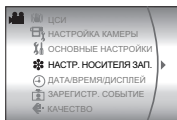

2 Выберите [НАСТР. НОСИТЕЛЯ ЗАП.].

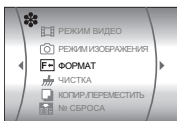

3 Выберите [ФОРМАТ].

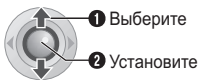

4 Выберите [HDD] или [SD].

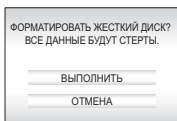
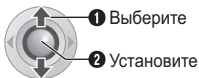

5 Выберите [ВЫПОЛНИТЬ].



Как затруднить восстановление данных на жестком диске

Даже если вы отформатируете жесткий диск или удалите данные с жесткого диска, иногда удаленные данные могут быть восстановлены с использованием имеющегося в продаже программного обеспечения восстановления данных. Нажатием на во время выбора [HDD] и удержанием в нажатом состоянии кнопки в действии **4**, вы можете удалить данные на жестком диске в формате, который трудно поддается восстановлению. Дополнительно к этому, повтор данной процедуры может привести к еще большим трудностям восстановления данных.

- При форматировании таким образом, будет показываться линейка хода форматирования.
- Если линейка хода форматирования не показывается, выберите [ОТМЕНА] и попробуйте еще раз, начиная с действия **3**.



ПРИМЕЧАНИЕ:

Не форматировать носитель записи на вашем компьютере. Выполняйте форматирование носителя только на камере.

Очистка носителя записи

Скорость записи на носитель замедляется после длительного многократного использования носителя. Для восстановления скорости записи периодически стирайте ненужные данные на носителях. Функция чистки эквивалента функции "Дефрагментации" компьютера.

Подготовка:

- Установите переключатель питания в положение  или .
- При чистке носителя записи убедитесь, что питание камеры осуществляется от прилагаемого сетевого адаптера. (→ стр. 12)

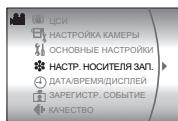

- 2 Выберите и установите позиции следующим образом.
[НАСТР. НОСИТЕЛЯ ЗАП.] → [ЧИСТКА]

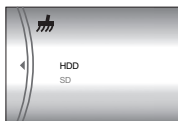
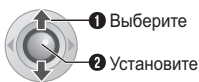

- 3 Выберите [HDD] или [SD].

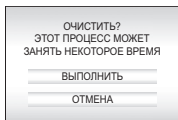
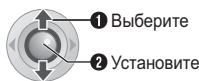

- 4 Выберите [ВЫПОЛНИТЬ].

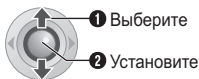

- После завершения чистки на экране появится сообщение [ЧИСТКА ЗАВЕРШЕНА]. Нажмите  для завершения чистки.
- В зависимости от дисководов жесткого диска процесс чистки может занять несколько минут.

Сброс номера файла

При сбросе номера (имени) файла происходит создание новой папки. Новые создаваемые вами файлы будут сохраняться в новой папке. Это удобный способ отделить новые файлы от ранее записанных.

Подготовка:

- Установите переключатель питания в положение  или .

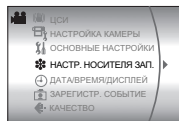

- 2 Выберите и установите позиции следующим образом.
[НАСТР. НОСИТЕЛЯ ЗАП.] → [№ СБРОСА]

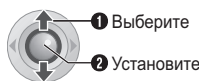

- 3 Выберите тип файла ([ВИДЕО] или [ИЗБР]).

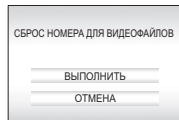
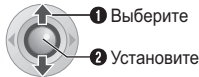

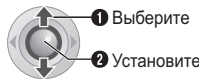

- 4 Выберите [ВЫПОЛНИТЬ].



Изменение присвоенного видеофайлам события после записи

Подготовка:

- Установите переключатель питания в положение .
- Установите переключатель **MODE** в положение .

1

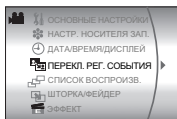

2 Выберите [ПЕРЕКЛ. РЕГ. СОБЫТИЯ].

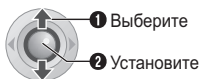

3 Выберите новое событие, которое вы хотите присвоить файлу.



- Для перехода на следующую страницу выберите [ПЕРЕКЛЮЧЕНИЕ].
- Для отмены регистрации события выберите [БЕЗ РАЗДЕЛА].

4 Выберите файл, которому вы хотите присвоить событие.



- Рядом с файлом появится значок . Для выбора других файлов повторите данное действие.
- При сдвиге рычажка трансфокатора в сторону **T**, на дисплее будет показываться экран просмотра. Сдвиг рычажка трансфокатора в сторону **W** приводит к возврату к экрану указателя.

5

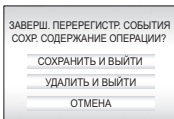

6 Выберите [СОХРАНИТЬ И ВЫЙТИ].

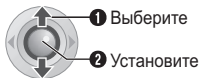

Что такое список воспроизведения?

Это список, который позволяет вам организовать записанные видеоизображения в нужном вам порядке.

Для показа экрана списка воспроизведения

Подготовка:

- Установите переключатель питания в положение
- Установите переключатель **MODE** в положение

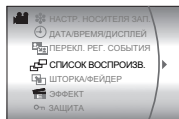
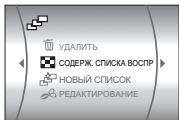
1**2 Выберите [СПИСОК ВОСПРОИЗВ.].****ПРИМЕЧАНИЕ:**

Вы можете вывести на экран меню списка воспроизведения простым нажатием на кнопку **PLAYLIST** на пульте дистанционного управления.

Управление в этом разделе**Создание списков воспроизведения**

После выполнения “Для показа экрана списка воспроизведения” (стр. 42)

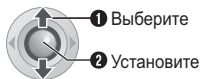
3 Выберите [НОВЫЙ СПИСОК].**4 Выберите позицию и выведите на дисплей файлы.**● **[ИМПОРТ ИЗ СОБЫТИЯ]:**

Найдите событие и выведите на дисплей соответствующие файлы, указанные в соответствии с датой записи.

Нажмите $\wedge/\vee/</>$ для выбора события и затем нажмите \blacktriangleright .

● **[ИМПОРТ ИЗ ДАТЫ]:**

Показывает все файлы на носителе, перечисленные по дате записи.

● **[ВСЕ СЦЕНЫ]:**

Показывает все файлы индивидуально.

На дисплее показываются файлы. См. раздел “Показ файлов на дисплее” (стр. 43) для дополнительной информации.

**5 Выберите файл для добавления к списку воспроизведения.**

Точка вставки



6 Выберите точку вставки.

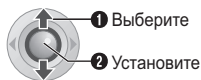

- Для добавления других файлов повторите действия пунктов **5** и **6**.

7

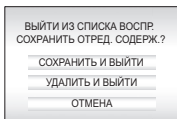

8 Выберите [СОХРАНИТЬ И ВЫЙТИ].

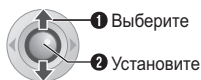

Для проверки зарегистрированной сцены

- 1) Нажмите **>** после действия **6** для перемещения в столбец зарегистрированного файла, показанный справа.
- 2) Используйте **^**/**v** для выбора файла и нажмите **▶II**.
- 3) Нажмите **INDEX** для возврата к предыдущему экрану.

Для удаления зарегистрированной сцены

- 1) Нажмите **>** после действия **6** для перемещения в столбец зарегистрированного файла, показанный справа.
- 2) Используйте **^**/**v** для выбора файла и нажмите **🗑**.

ПРИМЕЧАНИЯ:

- Вы можете создать, максимум, 99 списков воспроизведения.
- Каждый список может состоять, максимум, из 99 сцен.
- Если вы удалите оригинальные файлы, соответствующие файлы также будут удалены из списка воспроизведения.
- Файлы из каталога [EXTMOV] не могут использоваться для создания списка воспроизведения.

Показ файлов на дисплее

Ниже показан вид отображения файлов на дисплее в действии **4**.

При выборе [ИМПОРТ ИЗ СОБЫТИЯ] или [ИМПОРТ ИЗ ДАТЫ]

Все файлы, записанный в один и тот же день, показываются как один файл. Первоначально эти файлы не могут быть зарегистрированы отдельно. Для отдельной регистрации файлов выполните "Добавление/Удаление файлов из списка воспроизведения" (стр. 44) после создания списка воспроизведения.

Дата записи: 12. 03. 2006



Для проверки отдельных сцен

Используйте **^**/**v** для выбора файла и затем нажмите кнопку **INDEX**. На экране появится список отдельных сцен.

- Для показа экрана просмотра выберите файл и нажмите **▶II**. Нажмите еще раз для возврата к предыдущему экрану.
- Для прекращения проверки еще раз нажмите **INDEX**.

При выборе [ВСЕ СЦЕНЫ]

Файлы могут показываться индивидуально и регистрироваться в порядке вашего предпочтения.

Дата записи: 12. 03. 2006

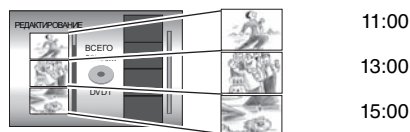



Воспроизведение списков воспроизведения

После выполнения “Для показа экрана списка воспроизведения” (☞ стр. 42)

3 Выберите [СОДЕРЖ. СПИСКА ВОСПР.].

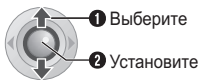

1 Выберите

2 Установите

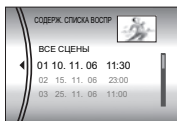

4 Выберите список воспроизведения, который вы хотите воспроизвести.



1 Выберите

2 Установите

- Во время воспроизведения списка в верхнем левом углу экрана появится символ .
- Если вы сдвинете рычажок трансфокатора в сторону **W** в режиме паузы при воспроизведении, на дисплее появится экран указателя списка воспроизведения. Вы можете посмотреть содержание списка воспроизведения и выбрать желаемую сцену. Для возврата к экрану воспроизведения сдвиньте рычажок трансфокатора в сторону **T**.

Для прекращения воспроизведения
Нажмите ►II.

Для возврата к режиму нормального воспроизведения
Выберите [ВСЕ СЦЕНЫ] в действии 4.

Другие действия со списками воспроизведения

Вы можете дополнительно редактировать и удалять файлы в созданном списке воспроизведения.

Подготовка:

Выполните “Для показа экрана списка воспроизведения” (☞ стр. 42).

Добавление/Удаление файлов из списка воспроизведения

- 3 Нажмите \wedge/\vee для выбора [РЕДАКТИРОВАНИЕ], затем нажмите ►II.
- 4 Нажмите \wedge/\vee для выбора списка воспроизведения, который вы хотите отредактировать, затем нажмите ►II.
 - Для добавления или удаления файлов выполните действия с 5 по 8 раздела “Создание списков воспроизведения” (☞ стр. 42).

Изменение названий списков воспроизведения

Текущим названием списка воспроизведения является дата и время его создания.

- 3 Нажмите \wedge/\vee для выбора [ПЕРЕИМЕНОВАТЬ], затем нажмите ►II.
- 4 Нажмите \wedge/\vee для выбора желаемого списка воспроизведения и затем нажмите ►II.
- 5 Нажмите $\wedge/\vee/</>$ для выбора желаемой буквы и затем нажмите ►II.
 - Повторите действия для ввода всего названия.
 - Вы можете изменить тип символов (прописные буквы, строчные буквы, символы), выбрав [A/a/@].
 - Для корректировки буквы выберите [\leftarrow] или [\rightarrow] и нажмите ►II для перемещения курсора на редактируемую букву, затем выберите [CLEAR] и нажмите ►II.
- 6 Нажмите $\wedge/\vee/</>$ для выбора [\leftarrow], затем нажмите ►II.

Удаление списка воспроизведения

При удалении списка воспроизведения файлы с записями не удаляются.

- 3 Нажмите \wedge/\vee для выбора [УДАЛИТЬ], затем нажмите ►II.
- 4 Нажмите \wedge/\vee для выбора списка воспроизведения, который вы хотите удалить.
 - Для одновременного удаления всех списков выберите [УДАЛИТЬ ВСЕ].
- 5 Нажмите ►II.
- 6 Нажмите \wedge/\vee для выбора [ВЫПОЛНИТЬ], затем нажмите ►II.



Настройки печати DPOF

Эта камера совместима с DPOF (Digital Print Order Format). На камере вы можете задать, какие изображения, и в каком количестве экземпляров следует печатать. Данная функция удобна при печати на DPOF-совместимом принтере или для предоставления носителя записи в лабораторию для печати снимков.

Подготовка:

- Установите переключатель питания в положение .
- Установите переключатель **MODE** в положение .

1

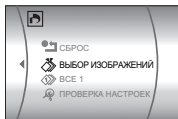
2 Выберите [DPOF].

Управление в этом разделе

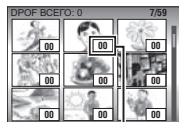
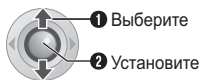
3 Выберите [ВЫБОР ИЗОБРАЖЕНИЙ].

Количество отпечатков

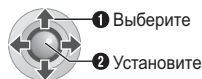
4 Выберите требуемый файл.

- Если вы сдвинете рычажок трансфокатора в сторону **T** и будете удерживать его в этом положении, на дисплее появится экран просмотра неподвижных изображений.

5 Выберите количество копий.

- Для настройки информации о печати других изображений повторите действия пунктов **4** и **5**. (Вы можете настроить печать, максимум, для 999 файлов).

6

Для отмены выбора

Установите количество копий на "00".

Печать всех неподвижных изображений (по одной копии)

- 1) В действии **3** нажмите \wedge/\vee для выбора [ВСЕ 1], затем нажмите \blacktriangleright .
- 2) Нажмите \wedge/\vee для выбора [ВЫПОЛНИТЬ], затем нажмите \blacktriangleright .

Для подтверждения настроек DPOF

 В действии **3** нажмите \wedge/\vee для выбора [ПРОВЕРКА НАСТРОЕК], затем нажмите \blacktriangleright .

- При необходимости измените число копий для желаемого файла, выполнив действия **4** и **5**.

Для сброса настроек DPOF

- 1) В действии **3** нажмите \wedge/\vee для выбора [СБРОС], затем нажмите \blacktriangleright .
- 2) Нажмите \wedge/\vee для выбора [ВЫПОЛНИТЬ], затем нажмите \blacktriangleright .



Прямая печать с принтером, поддерживающим PictBridge

Если ваш принтер совместим с PictBridge, вы легко можете распечатать фотоснимки, подключив камеру через USB-кабель непосредственно к принтеру. Вы также можете использовать настройку DPOF. (☞ стр. 45)

Печать выбранных неподвижных изображений

Подготовка:

- Установите переключатель питания в положение
- Установите переключатель MODE в положение

1

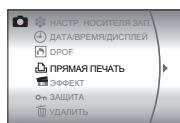

2 Выберите [ПРЯМАЯ ПЕЧАТЬ].

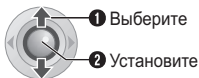

- Появляется индикация [ПОДКЛЮЧИТЕ ПРИНТЕР].

3 Подключите камеру к принтеру при помощи USB-кабеля.

- Через некоторое время появится меню печати.



4 Выберите [ПЕЧАТЬ ВЫБРАН.].

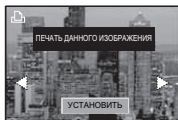

5 Выберите желаемое изображение.



6 Нажмите \wedge/\vee для выбора меню и затем нажмите \langle/\rangle для выбора настроек.



- **[К-ВО ОТПЕЧАТКОВ]:**
Количество копий может быть установлено в пределах от 1 до 99.
- **[ДАТА]:**
Укажите, следует ли печатать дату и время.

7 Выберите [ПЕЧАТЬ].



Прекращение печати после ее начала

- 1) Нажмите \blacktriangleright II.
- 2) Нажмите \wedge/\vee для выбора [ВЫПОЛНИТЬ], затем нажмите \blacktriangleright II.

ПРИМЕЧАНИЕ:

Если принтер не был распознан или для повторной печати на принтере с функцией PictBridge, отсоедините USB-кабель, снова выберите в меню параметр [ПРЯМАЯ ПЕЧАТЬ] и затем снова подключите кабель.

Печать с использованием настроек DPOF

Если принтер совместим с DPOF, вы можете использовать настройки DPOF. (☞ стр. 45)

После выполнения действия 1-3

4 Выберите и установите позиции следующим образом. [ПЕЧАТЬ DPOF] \rightarrow [ПЕЧАТЬ]



- Для проверки настройки DPOF нажмите \wedge/\vee для выбора [ПРОВЕРКА НАСТРОЕК], затем нажмите \blacktriangleright II. После этого нажмите MENU для возврата к предыдущему меню.



Использование DVD-рекордера для копирования (Функция создания DVD-диска)

Подключение камеры к DVD-рекордеру (CU-VD10, приобретается отдельно) позволяет вам копировать ваши видеофайлы с камеры на DVD-диск.

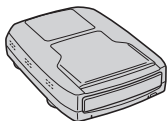

Поддерживаемые типы дисков: DVD-R, DVD-RW

- Относительно дисков DVD-R - могут использоваться только чистые DVD-R. Относительно дисков DVD-RW - могут использоваться использованные диски DVD-RW, однако они должны быть отформатированы перед записью. Форматирование диска приводит к удалению всей ранее записанной информации.
- После копирования диск автоматически финализируется для обеспечения

возможности его воспроизведения на других устройствах. После финализации диск станет диском только для воспроизведения и никакие файлы не могут быть добавлены на него.

Подготовка:

Установите переключатель питания в положение **OFF**.

1 Подключите камеру к DVD-рекордеру при помощи USB-кабеля, прилагаемого к DVD-рекордеру.

Для дополнительной информации обратитесь к руководству по DVD-рекордеру.

2 Подключите сетевой адаптер к камере.

3 Установите переключатель питания в положение .

Индикатор загорится зеленым светом и на дисплее появится экран, представленный ниже.

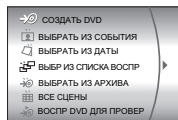

Управление в этом разделе

Переключатель питания

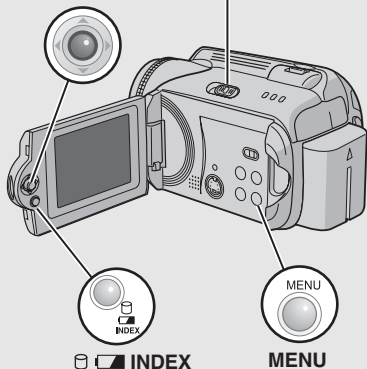

ПРОДОЛЖЕНИЕ НА СЛЕДУЮЩЕЙ СТРАНИЦЕ

Использование DVD-рекордера для копирования (Функция создания DVD-диска) (продолжение)

4 Выберите позицию и выведите на дисплей список создания DVD-диска для копируемых файлов.

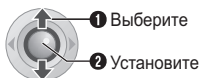

• [ВЫБРАТЬ ИЗ СОБЫТИЯ]:

Найдите событие и выведите на дисплей соответствующие файлы, указанные в соответствии с датой записи.

Нажмите $\wedge / \vee / \langle / \rangle$ для выбора события и затем нажмите $\blacktriangleright \text{II}$.

• [ВЫБРАТЬ ИЗ ДАТЫ]:

Показываются файлы, записанные в определенные даты, с сортировкой по дате записи.

Нажмите \wedge / \vee для выбора даты записи, затем нажмите $\blacktriangleright \text{II}$.

• [ВЫБР ИЗ СПИСКА ВОСПР]:

Зарегистрируйте созданный список воспроизведения. Списки воспроизведения будут показываться в соответствии с выбранным порядком отображения.

1) Нажмите \wedge / \vee для выбора желаемого списка и затем нажмите $\blacktriangleright \text{II}$. Для выбора других списков повторите данное действие.

2) Нажмите \rangle .

• [ВЫБРАТЬ ИЗ АРХИВА]:

Создание DVD-диска, идентичного диску, созданному в последний раз. Показывается дата последнего создания. (До 20 файлов)

Нажмите \wedge / \vee для выбора даты, затем нажмите $\blacktriangleright \text{II}$.

• [ВСЕ СЦЕНЫ]:

Показывает все файлы индивидуально.

Показываются файлы, предназначенные для копирования.
Номер диска



Перед выполнением следующей процедуры прочитайте раздел "Список создания DVD-диска" (стр. 49).

5 Выберите желаемый номер диска.



• Если вы выберите [ВСЕ ДИСКИ], будут созданы все диски, указанные в списке.

• Для проверки отдельных файлов Используйте \wedge / \vee для выбора номера файла и затем нажмите кнопку INDEX. На экране появится список отдельных сцен.

• Для показа экрана просмотра выберите файл и нажмите $\blacktriangleright \text{II}$. Нажмите еще раз для возврата к предыдущему экрану.

• Для прекращения проверки еще раз нажмите INDEX.

6

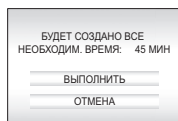

7 Выберите [ВЫПОЛНИТЬ].

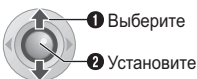

• Начнется создание DVD-диска.

• Когда на экране появится сообщение [ГОТОВО. СМЕНИТЕ ДИСК], замените диск. Начнется создание второго DVD-диска.



8



• Для продолжения создания DVD-дисков выберите [ПРОДОЛЖИТЬ] и нажмите $\blacktriangleright \text{II}$.

Для проверки нормального создания DVD-диска

На экране, появляющемся в действии 3, выберите [ВОСПР DVD ДЛЯ ПРОВЕР] и нажмите $\blacktriangleright \text{II}$.

Вы также можете воспроизводить DVD-диски на телевизоре, подключив к нему камеру при помощи аудио/видео кабеля.

Для прекращения проверки нажмите INDEX.



Список создания DVD-диска

Показ файлов для копирования

Файлы для копирования могут быть показаны одним из двух способов, показанных ниже.

Показ файла по дате записи или списка воспроизведения

Несколько файлов показываются как один файл.

Дата записи: 10. 10. 2006



11:00

13:00

15:00

Показ файлов индивидуально

Файлы показываются по одному.

Дата записи: 10. 10. 2006

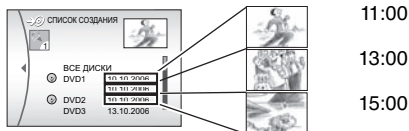

11:00

13:00

15:00

Меню воспроизведения диска

DVD-диски, созданные камерой, могут воспроизводиться на совместимых DVD-плеерах или других устройствах.

- Отдельная дата или отдельный список воспроизведения становятся одним заголовком.
- Диски конфигурируются так, чтобы их воспроизведение начиналось автоматически при их установке в устройство.
- Для показа верхнего меню нажмите соответствующую кнопку меню на устройстве воспроизведения.

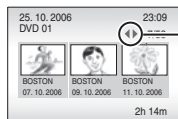

Для показа других страниц используйте данные стрелки.

Номер диска

Номер диска показывает количество DVD-дисков, которое вы можете создать.

Диапазон копирования каждого диска рассчитывается автоматически, с предположением того, что все файлы, начиная с первого в списке, будут записаны на диск. Этот диапазон копирования не может быть изменен.

например) на "DVD1" записывается 2 файла - "10.10.2006" и "11.10.2006".

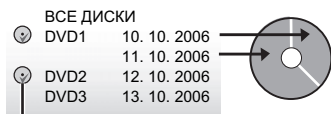

Метка, показывающая, что диск уже был создан.



Использование видеомагнитофона/DVD- рекордера для копирования

Подготовка:

Подключите камеру к видеомагнитофону или DVD-рекордеру. (☞ стр. 32)

**1 Установите видеомагнитофон/
DVD-рекордер в режим входа AUX.**

**2 Начните воспроизведение на
камере.**

- Для воспроизведения видео (☞ стр. 26)
- Для воспроизведения списков воспроизведения (☞ стр. 44)

**3 В том месте, с которого вы хотите
начать копирование, начните запись
на видеомагнитофоне/DVD-рекордере.**
(Обратитесь к инструкции по
эксплуатации видеомагнитофона/DVD-
рекордера.)



Для прекращения копирования

Остановите запись на видеомагнитофоне/
DVD-рекордере и затем остановите
воспроизведение на камере.

На иллюстрации раздела “Управление в этом разделе” на странице 47 посмотрите, какие кнопки следует использовать.

При помощи экранного меню вы можете копировать или перемещать файлы неподвижных изображений между встроенным жестким диском и картой памяти SD.

Подготовка:

- Установите переключатель питания в положение  или .
- Убедитесь, что карта памяти SD установлена в слоте SD.
- Убедитесь в наличии достаточного свободного места на носителе, куда вы хотите скопировать/переместить файлы.

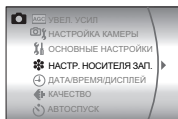
1

2 Выберите и установите позиции следующим образом.

[НАСТР. НОСИТЕЛЯ ЗАП.] →
[КОПИР./ПЕРЕМЕСТИТЬ]

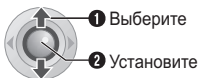

3 Выберите желаемое меню.

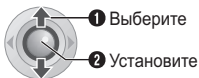

- [КОПИР.]: Файлы копируются на носитель назначения, а оригиналы файлов остаются на исходном носителе.
- [ПЕРЕМЕЩЕНИЕ]: Файлы перемещаются на носитель назначения, а оригиналы файлов (кроме файлов только для чтения) удаляются на исходном носителе.

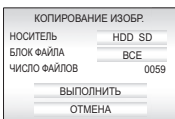

4 Выберите направление копирования/перемещения. (HDD → SD или SD → HDD)







5



6 Выберите, что вы хотите скопировать/переместить ([ВСЕ] или [ФАЙЛ]).



● [ФАЙЛ]:

Выберите этот параметр, если вы хотите переместить выбранные файлы.

1)Нажмите /// для выбора требуемого файла и затем нажмите .

- Рядом с файлом появится значок . Для выбора других файлов повторите данное действие.

2)Нажмите **MENU**.



● [ВСЕ]:

Выберите этот параметр, если вы хотите переместить все файлы, находящиеся на носителе.

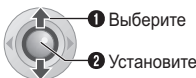
7 Выберите [ВЫПОЛНИТЬ].



- Начнется перемещение файлов. При появлении сообщения [КОПИРОВАНИЕ (ПЕРЕМЕЩЕНИЕ) ЗАВЕРШЕНО] нажмите .

Для прекращения перемещения файлов
Нажмите , затем выберите [ВЫПОЛНИТЬ] и нажмите .

Вы можете изменить параметры меню для индивидуальной настройки камеры.

- Некоторые меню могут использоваться для обоих режимов работы (запись/воспроизведение) и типов файлов (видео/неподвижные изображения). Другие меню могут использоваться в зависимости от выбранного типа файла и режима работы.
- Для просмотра всех меню прокрутите экран.

Подготовка:

- Используя переключатель питания, выберите (запись) или (воспроизведение).
- Используя переключатель **MODE** выберите (видео) или (неподвижные изображения).

1

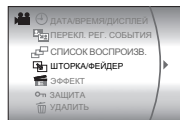

2 Выберите желаемое меню.

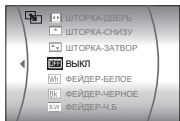
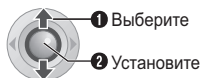

Для дополнительной информации о каждом меню см. стр. с 53 по 57.

3 Выберите желаемую настройку меню.

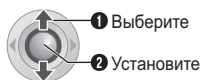

Управление в этом разделе



Для возврата к предыдущему экрану

Нажмите .

Для возврата к нормальному экрану

Нажмите **MENU**.







Для вывода на дисплей руководства по эксплуатации

Нажмите **INFO** при отображении на дисплее экрана меню. (В зависимости от типа меню, руководство по эксплуатации может не показываться.) Для удаления руководства по эксплуатации еще раз нажмите **INFO**.













ПРИМЕЧАНИЕ:

Даже если позиция меню выведена на экран, в зависимости от выбранного режима (видеоизображение/неподвижное изображение, запись/воспроизведение), некоторые позиции не смогут быть установлены. В этом случае вы не сможете получить доступ к подменю или к изменению настроек.

Меню, общие для всех режимов

Меню	Настройки ([] = заводская установка)	
 ОСНОВНЫЕ НАСТРОЙКИ	Нажмите ► и затем выберите подменю.	–
 СБРОС Возвращает все настройки камеры на значения по умолчанию.	ВЫПОЛНИТЬ: Выполняет эту функцию. [ОТМЕНА]: Возвращает к экрану меню без выполнения сброса.	–
 ДЕМОРЕЖИМ Знакомит со специальными функциями камеры в следующих случаях. <ul style="list-style-type: none"> ● Когда экран меню закрыт. ● Если не было никаких действий в течение 3 минут, после того как переключатель питания был установлен в положение . 	ВЫКЛ: Отключает функцию. [ВКЛ]: Включает функцию. ПРИМЕЧАНИЯ: <ul style="list-style-type: none"> ● Режим демонстрации работает только при подключении шнура питания постоянного тока и не работает при питании от аккумулятора. ● Если в камере установлена карта SD, режим демонстрации не может быть включен, даже если он установлен на [ВКЛ]. 	–
 ЗВУК ВЫПОЛН. ФУНКЦИЙ Позволяет вам установить подачу сигнала при выполнении функции или отключить/включить подачу сигнала.	ВЫКЛ: Отключает звуковой сигнал. ЗВ. СИГНАЛ: Звуковой сигнал подается при включении или выключении питания и при начале и окончании записи. [МЕЛОДИЯ]: При выполнении любого действия вместо сигнала воспроизводится мелодия.	–
 ПУЛЬТ ДУ Включает/отключает прием сигнала управления с пульта дистанционного управления.	ВЫКЛ: Камера не получает сигнала с пульта дистанционного управления. [ВКЛ]: Включает реагирование камеры на команды пульта дистанционного управления.	–
 ДАТЧИК ПАДЕНИЯ Настройка этой функции позволяет предотвратить повреждение жесткого диска путем разрешения камере автоматически отключать питание в случае, если было обнаружено падение камеры.	ВЫКЛ: Отключает функцию. [ВКЛ]: Включает функцию. Для включения камеры после срабатывания функции обнаружения падения, установите переключатель питания в положение OFF и затем включите его снова. ПРЕДОСТЕРЕЖЕНИЕ: Отключение данной функции повышает риск повреждения встроенного жесткого диска при случайном падении камеры.	–

Меню, общие для всех режимов (продолжение)







Меню	Настройки ([] = заводская установка)	
 НАСТР. НОСИТЕЛЯ ЗАП.	Нажмите ► и затем выберите подменю.	-
 РЕЖИМ ВИДЕО Позволяет вам выбрать носитель записи для видеоизображений.	[HDD] / SD	15
 РЕЖИМ ИЗОБРАЖЕНИЯ Позволяет вам выбрать носитель записи для неподвижных изображений.	[HDD] / SD	15
 ФОРМАТ Позволяет вам выбрать носитель записи для форматирования.	[HDD] / SD	39
 ЧИСТКА Позволяет вам выбрать носитель записи для очистки.	[HDD] / SD	40
 КОПИР./ПЕРЕМЕСТИТЬ Позволяет вам выбрать копирование или перемещение неподвижных изображений во время копирования.	[КОПИР.] / ПЕРЕМЕЩЕНИЕ	51
 № СБРОСА При сбросе номера файла позволяет вам выбрать тип файла (видео или неподвижные изображения).	[ВИДЕО] / ИЗОБ	40
 ДАТА/ВРЕМЯ/ДИСПЛЕЙ	Нажмите ► и затем выберите подменю.	-
 ЯРКО Позволяет вам настроить яркость ЖК-монитора.	Отрегулируйте яркость дисплея, используя </>, затем нажмите ► .	-
 ДАТА/ВРЕМЯ Позволяет вам выбрать, показывать или нет текущее время на ЖК-мониторе.	ВЫКЛ: Дата/время не показываются на экране. [АВТО]: Дата/время показываются около 5 секунд в следующих случаях: <ul style="list-style-type: none"> ●Когда переключатель питания перемещается из положения OFF в положение . ●При начале воспроизведения. ●При изменении даты во время воспроизведения. ВКЛ: Дата/время показываются постоянно.	-
	ПРИМЕЧАНИЕ: Вы можете установить различные параметры для каждого режима (запись/воспроизведение видео и запись/воспроизведение неподвижных изображений).	
 СЧЕТЧИК СЦЕН Позволяет вам выбрать, показывать или нет счетчик в режиме видео.	[ВЫКЛ]: Отключает функцию. ВКЛ: Включает функцию.	-
 LANGUAGE Позволяет вам выбрать язык меню.	[ENGLISH] / FRANÇAIS / DEUTSCH / ESPAÑOL / PORTUGUÊS / ITALIANO / NEDERLANDS / РУССКИЙ / POLSKI / ČEŠTINA / TÜRKÇE	13

Меню	Настройки ([] = заводская установка)	
РЕГ. ЧАСОВ Позволяет установить время.	ДАТА / ВРЕМЯ	13
ПОРЯДОК ОТОБР. ДАТЫ Позволяет вам установить формат отображения даты и времени.	ПОРЯДОК ДАТЫ: year.month.day / month.day.year / [day.month.year] ВРЕМЯ: [24H] / 12H	-
ДИСПЛЕЙ	ВЫКЛ: Отключает экранный дисплей. [ВКЛ]: Включает экранный дисплей.	-

Меню записи видео

Меню	Настройки ([] = заводская установка)	
ЗАРЕГИСТР. СОБЫТИЕ Позволяет вам включать/отключать регистрацию события для любого видео перед началом записи.	ВКЛ./ВЫБРАТЬ: Включает функцию. После включения данной функции вы можете выбрать событие, с которым хотите связать данное видео. [ВЫКЛ]: Отключает функцию.	17
КАЧЕСТВО Позволяет вам установить качество изображения для видеоизображений.	[СВЕРХЧЕТКОЕ] / ВЫСОКОЕ / НОРМАЛЬНОЕ / ЭКОНОМИЧНЫЙ	-
ВЕТЕР Устраняет шумы ветра.	[ВЫКЛ]: Отключает функцию. ВКЛ: Включает функцию.	-
УВЕЛ. УСИЛ При съемке в затемненных местах автоматически делает снимаемый объект ярче. Однако общие цветовые оттенки будут выглядеть сероватыми.	ВЫКЛ: Отключает функцию. [ВКЛ]: Включает функцию.	-
ЦСИ Компенсирует дрожание рук.	ВЫКЛ: Отключает функцию. [ВКЛ]: Включает функцию. ПРИМЕЧАНИЯ: • В зависимости от условий съемки или при сильном дрожании рук, точная стабилизация может не дать удовлетворительных результатов. В этом случае, индикатор (👉) будет мигать или исчезнет с экрана. • При съемке камерой, установленной на штативе, данную функцию необходимо отключить.	-
НАСТРОЙКА КАМЕРЫ	Нажмите ►II и затем выберите подменю.	-
МАСШТАБ Позволяет вам установить максимальное масштабирование.	32X: Для увеличения вплоть до 32х доступен только оптический трансфокатор. [64X]: Цифровой трансфокатор доступен для увеличения вплоть до 64х. 800X: Цифровой трансфокатор доступен для увеличения вплоть до 800х.	18
ТЕЛЕ МАКРО Вы можете снимать объект с максимальным увеличением на расстоянии около 40 см.	[ВЫКЛ]: Отключает функцию. ВКЛ: Включает функцию.	-





Меню воспроизведения видео

Меню	Настройки ([] = заводская установка)	
 ПЕРЕКЛ. РЕГ. СОБЫТИЯ Позволяет вам изменить события, присвоенные записанным видеофайлам.	ДЕТИ / ДЕНЬ РОЖДЕНИЯ / ОТПУСК / ВЫХОДНЫЕ / СПОРТ / ВЫПУСКНАЯ ЦЕРЕМОНИЯ / ГОДОВЩИНА / ДОЧЬ / СЫН / ПОЗДРАВЛЕНИЯ / БЕЗ РАЗДЕЛА	41
 СПИСОК ВОСПРОИЗВ. Позволяет вам выполнять действия, связанные со списками воспроизведения.	[СОДЕРЖ. СПИСКА ВОСПР] / НОВЫЙ СПИСОК / РЕДАКТИРОВАНИЕ / ПЕРЕИМЕНОВАТЬ / УДАЛИТЬ	42
 ШТОРКА/ФЕЙДЕР Это специальные эффекты при воспроизведении. Они добавляют эффекты в начале и конце воспроизведения.	[ВЫКЛ] / ФЕЙДЕР-БЕЛОЕ / ФЕЙДЕР-ЧЕРНОЕ / ФЕЙДЕР-Ч.Б / ШТОРКА-УГОЛ / ШТОРКА-ОКНО / ШТОРКА-СЛАЙД / ШТОРКА-ДВЕРЬ / ШТОРКА-СНИЗУ / ШТОРКА-ЗАТВОР	34
 ЭФФЕКТ Это специальные эффекты при воспроизведении. Они добавляют эффекты, которые меняют цветовые тона.	[ВЫКЛ] / СЕПИЯ / ОДИН ТОН / КЛАСС. ФИЛЬМ / СТРОБ	34
 ЗАЩИТА Позволяет вам выполнять действия, связанные с защитой файлов.	[ТЕКУЩИЙ] / ВЫБОР ФАЙЛА / ЗАЩИТ. ВСЕ / ОТМЕН. ВСЕ	38
 УДАЛИТЬ Позволяет вам выполнять действия, связанные с удалением файлов.	[ТЕКУЩИЙ] / ВЫБОР ФАЙЛА / УДАЛИТЬ ВСЕ	37

Меню записи неподвижного изображения

Меню	Настройки ([] = заводская установка)	
 КАЧЕСТВО Позволяет вам установить качество изображения для неподвижных изображений.	[ВЫСОКОЕ] / СТАДАРТНОЕ	-
 АВТОСПУСК Это функция таймера. Она начинает запись, когда истечет установленное время после нажатия кнопки REC/SNAP .	[ВЫКЛ] / 2 СЕК / 10 СЕК	-
 НЕПРЕРЫВНАЯ СЪЕМКА Это функция непрерывной съемки. Она непрерывно записывает неподвижные изображения при нажатой кнопке REC/SNAP .	[ВЫКЛ]: Отключает функцию. ВКЛ: Включает функцию.	21
 УВЕЛ. УСИЛ При съемке в затемненных местах автоматически делает снимаемый объект ярче. Однако общие цветовые оттенки будут выглядеть сероватыми.	ВЫКЛ: Отключает функцию. [ВКЛ]: Включает функцию.	-
 НАСТРОЙКА КАМЕРЫ Нажмите ▶ II и затем выберите подменю.		-
 ТЕЛЕ МАКРО Вы можете снимать объект с максимальным увеличением на расстоянии около 40 см.	[ВЫКЛ]: Отключает функцию. ВКЛ: Включает функцию.	-

Меню воспроизведения неподвижного изображения

Меню	Настройки ([] = заводская установка)	
 DPOF Позволяет вам сконфигурировать настройки, связанные с DPOF.	ВЫБОР ИЗОБРАЖЕНИЙ / ВСЕ 1 / ПРОВЕРКА НАСТРОЕК / СБРОС	45
 ПРЯМАЯ ПЕЧАТЬ Позволяет вам сконфигурировать настройки, связанные с печатью.	После выбора этого меню подключите камеру к принтеру при помощи USB-кабеля.	46
 ЭФФЕКТ Это специальные эффекты при воспроизведении. Они добавляют эффекты, которые меняют цветовые тона.	[ВЫКЛ] / СЕПИЯ / ОДИН ТОН	34
 ЗАЩИТА Позволяет вам выполнять действия, связанные с защитой файлов.	[ТЕКУЩИЙ] / ВЫБОР ФАЙЛА / ЗАЩИТ. ВСЕ / ОТМЕН. ВСЕ	38
 УДАЛИТЬ Позволяет вам выполнять действия, связанные с удалением файлов.	[ТЕКУЩИЙ] / ВЫБОР ФАЙЛА / УДАЛИТЬ ВСЕ	37

Камера - это устройство, управляемое микрокомпьютером. Внешние помехи (от телевизора, радиоприемника и т. п.) могут мешать нормальной работе камеры.

- Для устранения проблемы в первую очередь выполните приведенные ниже инструкции.
- Если проблема не была устранена, сбросьте параметры камеры на первоначальные значения. (☞ правый столбик)
- Если проблема все еще не была устранена, пожалуйста, обратитесь к вашему ближайшему дилеру JVC.

Для сброса настроек камеры в исходное состояние

- 1) Нажмите на кнопку **RESET**, используя для этого кусочек проволоки или другой тонкий предмет. Питание камеры отключится и затем автоматически включится снова.

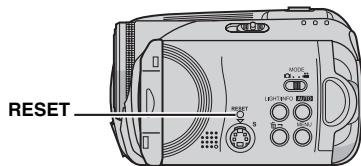

- 2) Если никаких последующих действий не произошло, установите переключатель питания в положение **OFF** и отсоедините источник питания (аккумуляторный блок или сетевой адаптер) камеры и затем подсоедините его снова.
- 3) Из меню выполните [СБРОС]. Камера вернется на свои заводские настройки. (☞ стр. 53)



Неисправность	Действие	☞
Питание		
Нет питания.	<ul style="list-style-type: none"> ● Как следует подключите сетевой адаптер. ● Отсоедините аккумуляторный блок и снова плотно установите его. ● Замените разряженную батарею на новую, полностью заряженную. 	12 12 —
На дисплее нет никакой информации.	<ul style="list-style-type: none"> ● При питании от сетевого адаптера камера перейдет в режим ожидания, индикатор доступа будет светиться и ЖК-монитор отключится. Для отмены режима ожидания выполните любое действие, например, масштабирование. 	—
Питание непроизвольно отключилось.	<ul style="list-style-type: none"> ● Сработала функция обнаружения падения. Установите переключатель питания в положение OFF и затем снова включите питание. Для отключения функции обнаружения падения установите [ДАТЧИК ПАДЕНИЯ] в положении [ВЫКЛ]. 	53

Неисправность	Действие	
Дисплей		
Во время зарядки не горит индикатор питания/зарядки.	<ul style="list-style-type: none"> ● Зарядка становится довольно трудной в местах с экстремально высокими/низкими температурами. Для защиты батареи рекомендуется заряжать ее в местах с температурой от 10°C до 35°C. ● Когда батарея уже полностью заряжена, индикатор светиться не будет. Проверьте оставшийся заряд батареи. 	– 14
Появляется индикация [УСТАНОВ. ДАТУ/ВРЕМЯ!].	<ul style="list-style-type: none"> ● Встроенная подзаряжаемая литиевая батарея часов разряжена и ранее установленные дата/время были стерты. Включите камеру в сетевую розетку через сетевой адаптер и дайте камере поработать в течение 24 часов для зарядки литиевой батарейки часов камеры. Затем установите дату/время. 	12 13
Изображение на ЖК-мониторе выглядит темным или блеклым.	<ul style="list-style-type: none"> ● Настройте яркость и отрегулируйте угол ЖК-монитора. ● Когда срок службы светодиодной подсветки ЖК-монитора подходит к концу, изображения на ЖК-мониторе становятся темными. Обратитесь к ближайшему дилеру JVC. 	54 –
На ЖК-мониторе появляются яркие цветные пятна.	<ul style="list-style-type: none"> ● ЖК-монитор изготовлен с использованием высокоточных технологий. Однако черные пятна или яркие пятна другого цвета (красного, зеленого или синего) могут постоянно появляться на ЖК-экране. Эти пятна не накладываются на изображение. Это не является дефектом устройства. (Рабочих точек: более чем 99,99 %) 	–
Изображение не появляется на ЖК-мониторе.	<ul style="list-style-type: none"> ● Отрегулируйте яркость ЖК-монитора. 	54
При воспроизведении на экране телевизора формата 4:3 изображения выглядят немного вытянутыми по вертикали.	<ul style="list-style-type: none"> ● Такой феномен происходит в случае записи изображения в формате 16:9. При воспроизведении на телевизоре формата 4:3 записывайте изображение в формате 4:3. 	18
Запись		
Невозможно сделать запись.	<ul style="list-style-type: none"> ● Замените на новый носитель записи или удалите ненужные файлы. ● Правильно выберите носитель записи. 	36 15
При съемке ярко освещенного объекта появляются вертикальные линии.	<ul style="list-style-type: none"> ● Это не является неисправностью. 	–
Когда экран во время съемки освещается прямым солнечным светом, он становится на мгновение красным или черным.	<ul style="list-style-type: none"> ● Это не является неисправностью. 	–
Во время записи дата/время не показываются на экране.	<ul style="list-style-type: none"> ● Установите [ДАТА/ВРЕМЯ] в положение [ВКЛ]. 	54

Неисправность	Действие	
Запись (продолжение)		
На ЖК-мониторе мигает индикация.	<ul style="list-style-type: none"> • Одновременно выбраны некоторые режимы программы АЕ, эффект, цифровая стабилизация изображения или другие функции, которые не могут использоваться совместно. 	–
Не работает цифровое масштабирование.	<ul style="list-style-type: none"> • Установите [МАСШТАБ] в положение [64X] или [800X]. • В режиме записи неподвижного изображения цифровой трансформатор будет недоступен. 	55 –
Записываемое изображение белого цвета.	<ul style="list-style-type: none"> • В ярко освещенном месте использование функции "Ночная съемка" или большой выдержки не рекомендуется. 	24
Фокусировка не регулируется автоматически.	<ul style="list-style-type: none"> • Установите фокусировку в автоматический режим. • Почистите объектив и снова проверьте фокусировку. 	23 64
Неестественные цвета изображения.	<ul style="list-style-type: none"> • Попробуйте сделать ручную регулировку баланса белого цвета. 	23
Записанное изображение слишком темное.	<ul style="list-style-type: none"> • Попробуйте использовать компенсацию задней подсветки или ручную экспозицию. 	23 25
Записанное изображение слишком яркое.	<ul style="list-style-type: none"> • Попробуйте ручную экспозицию. 	23
Невозможно включить баланс белого цвета.	<ul style="list-style-type: none"> • Перед установкой баланса белого цвета не выбирайте режим сепии (СЕПИЯ) или черно-белый (ОДИН ТОН). 	24
Непрерывная последовательная запись неподвижных изображений выполняется медленно.	<ul style="list-style-type: none"> • При многократной непрерывной последовательной записи фотоизображений скорость записи таких изображений может уменьшиться при использовании некоторых носителей записи или при определенных условиях записи. 	–
Воспроизведение		
Невозможно выполнить воспроизведение.	<ul style="list-style-type: none"> • Правильно выберите носитель записи. • Для просмотра изображений на телевизоре, установите режим входа телевизора или телевизионный канал на воспроизведение видео. 	15 32
Во время воспроизведения видео одно и то же изображение остается на дисплее в течение длительного времени или движение показывается частями.	<ul style="list-style-type: none"> • Поверхность диска или карты повреждена. Рекомендуется регулярно выполнять проверку диска на компьютере при условии отсутствия данных на жестком диске камеры. 	–
Не работает черно-белое замещение.	<ul style="list-style-type: none"> • Не выбирайте режим сепии (СЕПИЯ) или черно-белый (ОДИН ТОН). 	35
Во время воспроизведения отмечаются шумы.	<ul style="list-style-type: none"> • Возможно записался шум работы жесткого диска, если камера была резко перемещена во время записи. Не двигайте и резко не трясите камеру во время записи. 	–

Неисправность	Действие	
Редактирование / Печать		
Невозможно удалить файлы.	● Снимите защиту файлов и удалите их.	38
При печати изображения на принтере в нижней части экрана появляется черная полоса.	● Это не является неисправностью. Этого можно избежать, используя при съемке цифровую стабилизацию изображения.	55
Другие неисправности		
После включения питания или изменения режима работы обработка данных идет медленно.	● На носителе записи записано большое количество неподвижных изображений (около 1000 или более). Скопируйте записанные файлы на компьютер и удалите их на носителе записи.	36
Невозможно извлечь карту SD из камеры.	● Нажмите на карту SD еще несколько раз.	15

На экране появляется следующая индикация.

Индикация	Значение	
 (Индикатор батареи)	<ul style="list-style-type: none"> Показывает оставшийся заряд батареи. Оставшийся уровень заряда.  <p>Заряжена Разряжена</p> <ul style="list-style-type: none"> Когда уровень заряда батареи будет приближаться к нулю, индикатор батареи будет мигать. При полном разряде батареи питание отключается автоматически. 	– –
УСТАНОВ. ДАТУ/ ВРЕМЯ!	<ul style="list-style-type: none"> Появляется, когда дата/время не установлены. 	13
	<ul style="list-style-type: none"> Появляется, когда встроенная батарея часов (литиевая) разряжена и ранее установленные дата/время были стерты. 	59
КРЫШКА ОБЪЕКТИВА	<ul style="list-style-type: none"> Появляется на 5 секунд после включения питания при переключателе питания, установленном на , если крышка объектива не была снята, или когда темно. 	–
ВСТАВЬТЕ КАРТУ ПАМЯТИ!	<ul style="list-style-type: none"> Появляется, когда карта памяти SD не установлена в слоте SD. 	15
ЖЕСТКИЙ ДИСК НЕ ОТФОРМАТИРОВАН	<ul style="list-style-type: none"> Появляется, когда жесткий диск нуждается в форматировании. 	39
КАРТА НЕ ОТФОРМАТИРОВАНА	<ul style="list-style-type: none"> Появляется при установке в камеру неформатированной карты SD. 	39
ОШИБКА ЖЕСТКОГО ДИСКА! ОШИБКА КАРТЫ ПАМЯТИ!	<ul style="list-style-type: none"> Появляется при возникновении ошибок носителя записи. 	–
	<ul style="list-style-type: none"> Извлеките карту памяти и установите ее снова. Если ошибка не была устранена, замените карту на другую, гарантированно работающую карту. 	15
	<ul style="list-style-type: none"> Выполните чистку для восстановления объема носителя записи. 	40
	<ul style="list-style-type: none"> Рекомендуется регулярно выполнять проверку диска на компьютере при условии отсутствия данных на жестком диске камеры. 	–
ПРОВ. ПОЛОЖ. ПЕРЕКЛ. ЗАЩИТЫ ЗАПИСИ КАРТЫ	<ul style="list-style-type: none"> Появляется, когда вы пытаетесь записывать на карту SD с переключателем защиты записи, установленным в положение "LOCK". 	38
НЕТ СОХРАНЕННЫХ ВИДЕОФАЙЛОВ	<ul style="list-style-type: none"> Появляется при попытке воспроизведения несуществующих видеофайлов. 	–
НЕТ СОХРАНЕННЫХ ФАЙЛОВ ИЗОБРАЖЕНИЙ	<ul style="list-style-type: none"> Появляется при попытке воспроизведения несуществующих файлов неподвижных изображений. 	–
НЕТ КАРТЫ ПАМЯТИ	<ul style="list-style-type: none"> Появляется при отсутствии карты SD в слоте SD во время копирования/перемещения файла. 	–
НЕТ ПОДДЕРЖИВАЕМЫХ ФАЙЛОВ	<ul style="list-style-type: none"> Появляется при отсутствии на носителе записи файлов формата JPEG (фотоизображения) для копирования или перемещения. 	–

Индикация	Значение	
ПЕРЕПОЛНЕНИЕ ЧИСЛА ПАПОК	● Появляется во время копирования/перемещения файлов, когда количество папок превышает предел.	–
ОШИБКА КАРТЫ ПАМЯТИ! СНОВА УСТАНОВИТЕ ИЛИ ЗАМЕНИТЕ КАРТУ	● Появляется, когда камера не может распознать установленную карту SD. Извлеките и снова установите карту или замените его другой картой.	15
ВОЗМОЖНА ОШИБКА ФАЙЛОВОЙ СИСТЕМЫ ПОСЛЕ КОПИРОВАНИЯ НУЖНЫХ ДАННЫХ РЕКОМЕНДУЕТСЯ ВЫПОЛНИТЬ ФОРМАТИРОВАНИЕ	● Возможно, имеется проблема с файловой системой носителя записи. Рекомендуется выполнить резервное копирование данных и затем отформатировать носитель.	39
ФАЙЛ УПР. ВИДЕО ПОВРЕЖДЕН ДЛЯ ЗАПИСИ/ ВОСПР. ВИДЕО НУЖНО ВОССТ. ВОССТАНОВИТЬ?	● Файл управления видео заперчен. Для записи или воспроизведения видеофайлов рекомендуется сделать восстановление. Нажмите \wedge / \vee для выбора [ДА], затем нажмите $\blacktriangleright \parallel$ для восстановления файла управления видео. Если, несмотря на восстановление файла, требуемый видеофайл не представлен на экране указателя видеофайлов, файл был перемещен в папку [EXTMOV]. Нажмите кнопку REC/SNAP при выведенном на дисплей экране указателя для отображения [MPG] и затем выберите требуемый файл.	29
НЕТ ФАЙЛА УПРАВЛЕНИЯ ВИДЕО. ВИДЕОФАЙЛЫ БЫЛИ ПЕРЕМЕЩЕНЫ В ПАПКУ MPEG.	● Данные не могут быть правильно записаны, или файл управления видеоданными был удален или не был найден. Видеофайлы были перемещены в папку MPEG (EXTMOV).	29
НЕВОЗМОЖНО СЧИТАТЬ ИНФОРМАЦИЮ СОБЫТИЯ	● Появляется, когда информация о событии не может быть прочитана.	–
ИНФОРМАЦИЯ УПРАВЛЕНИЯ СПИСКАМИ ВОСПРОИЗВЕДЕНИЯ ПОВРЕЖДЕНА. СНОВА СДЕЛАЙТЕ СПИСОК.	● Информация управления списком воспроизведения заперчена. Снова создайте список воспроизведения.	42
НЕТ СЦЕН, ЗАРЕГИСТРИРОВАННЫХ В СПИСКЕ. НЕКОТОРЫЕ СЦЕНЫ МОГУТ НЕ ВОСПРОИЗВОДИТЬСЯ.	● Видеофайлы, занесенные в список воспроизведения, не существуют. Некоторые сцены не могут быть воспроизведены.	–
СЦЕНЫ, ЗАРЕГИСТРИРОВАННЫЕ В СПИСКЕ ПУСТЫЕ. СПИСОК ВОСПРОИЗВЕДЕНИЯ БУДЕТ УДАЛЕН.	● В списке воспроизведения нет зарегистрированных сцен. Список воспроизведения будет удален.	–
ПОВЫШЕНИЕ ТЕМПЕРАТУРЫ КАМЕРЫ ВЫКЛЮЧИТЕ КАМЕРУ И ПОДОЖДИТЕ	● Слишком высокая температура камеры. Выключите питание и немного подождите.	–
СЛИШКОМ НИЗКАЯ ТЕМПЕРАТУРА КАМЕРЫ ОСТАВЬТЕ ПИТАНИЕ КАМЕРЫ И ПОДОЖДИТЕ	● Слишком низкая температура камеры. Оставьте питание включенным и немного подождите.	–

Индикация	Значение	
ОШИБКА ЗАПИСИ	<ul style="list-style-type: none"> ● Неудовлетворительные эксплуатационные параметры носителя записи. Используйте функцию чистки [ЧИСТКА] в меню. ● Медленная скорость записи на носитель, или носитель записи заперчен. Используйте гарантированно работающую карту SD. ● Носитель записи подвергнулся толчкам или вибрации. Старайтесь не подвергать носитель записи воздействию вибрации или толчкам. ● Появляется, когда встроенный жесткий диск заполнен, и запись на него невозможна. Удалите ненужные файлы. ● Появляется, когда карта памяти SD заполнена и запись на нее невозможна. Замените на новый носитель записи или удалите ненужные файлы. 	40 3 15 – 36 36
ПРИ ЗАПИСИ НА КАРТУ ПАМЯТИ МОГУТ ВОЗНИКНУТЬ СБОИ	<ul style="list-style-type: none"> ● Данные не могут быть корректно записаны на носитель записи. Попробуйте запись еще раз. ● В противном случае, почистите носитель записи. 	– 40
КАРТА ПАМЯТИ НЕ МОЖЕТ БЫТЬ ПРАВИЛЬНО ВОСПРОИЗВЕДЕНА	<ul style="list-style-type: none"> ● Невозможно корректное воспроизведение с носителя записи. Попробуйте воспроизведение еще раз. 	–
НЕВОЗМОЖНО ИСПОЛЬЗОВАТЬ В ВИДЕОРЕЖИМЕ	<ul style="list-style-type: none"> ● Данное действие недоступно в видеорежиме. 	–
СРАБОТАЛ ДАТЧИК ПАДЕНИЯ И ПИТАНИЕ БЫЛО ВЫКЛЮЧЕНО	<ul style="list-style-type: none"> ● Сработала функция обнаружения падения, и питание было выключено. Записанный файл, возможно, был сохранен в папке [EXTMOV]. 	29 53

Чистка камеры

Перед чисткой выключите камеру, отсоедините аккумуляторный блок и сетевой адаптер.

Чтобы почистить корпус

Аккуратно протрите его мягкой влажной тканью. Если камера сильно загрязнена, смочите ткань в растворе мягкого моющего средства и отожмите ее перед использованием для чистки. После этого протрите камеру сухой тканью.

Чтобы почистить ЖК-дисплей

Аккуратно протрите его мягкой влажной тканью. Будьте осторожны, чтобы не повредить дисплей.

Для чистки объектива

Аккуратно протрите его чистящей салфеткой для объективов.

ПРИМЕЧАНИЯ:

- Избегайте использования сильнодействующих чистящих веществ, таких как бензин или спирт.
- Чистку следует проводить только после отсоединения аккумуляторного блока или отключения других источников питания.
- При загрязнении объектива на нем может возникнуть плесень.
- При использовании очистителя или ткани, обработанной химическими веществами, прочитайте меры предосторожности для каждого из этих изделий.

Аккумуляторный блок

Прилагаемый аккумуляторный блок является ионно-литиевой батареей. Перед использованием прилагаемого или дополнительного аккумуляторного блока прочитайте следующие предупреждения:

Контакты

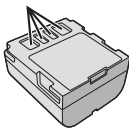

- **Во избежание возникновения опасности**
 - ... не бросайте в огонь.
 - ... не замыкайте контакты между собой. При транспортировке убедитесь, что прилагаемая крышка установлена на аккумуляторный блок. Если крышка аккумуляторного блока потеряна, перевозите блок в пластиковом пакете.
 - ... не переделывайте и не разбирайте.
 - ... не подвергайте батарею воздействию температур, превышающих 60°C, так как это может привести к перегреву, взрыву или возгоранию батареи.
 - ... используйте только указанные зарядные устройства.
- **Во избежание повреждения и для продления срока службы**
 - ... не подвергайте ударам.
 - ... заряжайте в местах с температурой в пределах допустимых значений, указанных в таблице "Допустимые значения температур" (стр. 65). Это батарея с реакцией химического типа — пониженные температуры замедляют химические реакции, а повышенные температуры могут привести к неполной зарядке.
 - ... храните в прохладном сухом месте. Длительное воздействие высоких температур приведет к увеличению естественного разряда батареи и сокращению ее срока службы.
 - ... в случае длительного хранения батарейного блока полностью зарядите и затем полностью разрядите батарею каждые 6 месяцев.
 - ... если аккумуляторный блок не используется, извлеките его из зарядного устройства или устройства, получающего питание от сети, так как некоторые устройства потребляют ток даже в выключенном состоянии.

ПРИМЕЧАНИЯ:

- В данной камере рекомендуется использовать только оригинальные батареи JVC. Использование аккумуляторных блоков других производителей, отличных от JVC, может привести к повреждению внутренних компонентов системы зарядки.
 - После зарядки или использования аккумуляторный блок может стать теплым. Это нормальное явление.
- Допустимые значения температур**
 Зарядка: 10°C до 35°C
 Эксплуатация: 0°C до 40°C
 Хранение: -20°C до 50°C
- Чем ниже температура среды, тем больше времени требуется для зарядки.

ОПАСНО! Не пытайтесь разбирать батарею, подвергать их воздействию огня или повышенных температур, так как это может привести к возгоранию или взрыву. **ВНИМАНИЕ!** Не допускайте соприкосновения батареи или ее контактов с металлическими предметами, так как это приведет к короткому замыканию и возможному возгоранию батареи.

Для продолжения использования функции точной индикации заряда батареи
 Если индикация заряда батареи отличается от реального времени эксплуатации, полностью зарядите батарею и снова включите индикацию. Однако данная функция может работать со сбоями, если батарея в течение длительного времени использовалась в условиях очень высоких/низких температур или заряжалась слишком много раз.

Носитель записи

- **Во избежание повреждения носителя записи следуйте рекомендациям, указанным ниже.**
 - Не сгибайте и не роняйте носитель записи, не подвергайте его сдавливанию, толчкам или вибрации.
 - Не допускайте попадания воды на носитель записи.
 - Не используйте, не заменяйте и не храните носитель записи в местах, подверженных воздействию статического электричества или электрических помех.
 - Не выключайте питание камеры и не отсоединяйте батарею или сетевой адаптер во время съемки, воспроизведения или во время любого другого доступа к носителю записи.
 - Не располагайте носитель записи вблизи объектов, имеющих сильное магнитное поле или излучающих сильные электромагнитные волны.
 - Не храните носитель записи в местах с повышенной температурой или влажностью.
 - Не допускайте соприкосновения носителя с металлическими предметами.
- Скопируйте записанные файлы на компьютер. Компания JVC не будет нести ответственности за утрату данных. (Рекомендуется скопировать данные с компьютера на DVD-диск или на другое устройство хранения.)
- Неисправность камеры может привести к сбоям в работе носителя записи. Компания JVC не будет предоставлять какую-либо компенсацию за утрату данных на носителе записи.

Носитель записи (продолжение)

- Не ударяйте и не трясите жесткий диск.
- При ремонте или осмотре камеры данные могут быть удалены, и жесткий диск может быть отформатирован. Сделайте резервную копию всех ваших данных перед ремонтом или осмотром камеры.
- Воспроизведите вашу пробную запись, чтобы убедиться, что видео и аудиоданные были записаны правильно.
- При форматировании или удалении данных с использованием камеры, меняется только информация об администрировании файлов. Данные полностью не удаляются с жесткого диска. Если вы хотите полностью удалить все данные, мы рекомендуем либо воспользоваться имеющимся в продаже программным обеспечением, которое специально предназначено для этого, либо физически разрушить камеру при помощи молотка и т. п.

ЖК-монитор

- **Во избежание повреждения ЖК-монитора НЕ**
... подвергайте его воздействию сильных толчков и ударов
... устанавливайте камеру ЖК-монитором вниз.
- **Для продления срока службы**
... избегайте протирать монитор грубой тканью.
- **Следующие последствия использования ЖК-монитора не являются неисправностями.**
... При использовании камеры, поверхность около ЖК-монитора может нагреться.
... Если вы оставите питание камеры включенным на длительное время, поверхность вокруг ЖК-монитора нагреется.

Основной блок

- **Для обеспечения безопасности НЕ**
... открывайте корпус камеры.
... разбирайте и не модифицируйте устройство.
... замыкайте контакты аккумуляторного блока между собой. Если аккумуляторный блок не используется, храните его вдали от металлических предметов.
... допускайте попадания в устройство воспламеняющихся веществ, воды или инородных металлических предметов.
... снимайте аккумуляторный блок и не отключайте питание при включенном питании камеры.
... отставляйте аккумуляторный блок подключенным к камере, если она не используется.
... ставьте на устройство источники открытого пламени, такие как горящие свечи.
... допускайте попадания на устройство капель или брызг.
- **Избегайте использовать камеру**
... в местах, подверженных воздействию повышенной влажности или пыли.
... в местах, подверженных воздействию сажи или пара, например, около кухонной плиты.
... в местах, подверженных воздействию вибрации или ударов.
... рядом с телевизором.
... рядом с устройствами, генерирующими сильное электромагнитное или электрическое поле (динамики, передающие антенны и т. п.).
... в местах со слишком высокой (более 40°C) или слишком низкой (ниже 0°C) температурой.
- **НЕ ОСТАВЛЯЙТЕ устройство**
... в местах с температурой выше 50°C.
... в местах с очень низкой (ниже 35%) или очень высокой (более 80%) влажностью.
... в местах, подверженных воздействию прямых солнечных лучей.
... в закрытой машине летом.
... рядом с нагревательными приборами.
... в высоко расположенных местах, например, на телевизоре. Установка камеры в высоко расположенном месте с подключенным кабелем может привести к неисправности камеры в случае если кто-либо запнется о кабель и камера упадет на пол.
- **Для защиты устройства, НЕ**
... допускайте намокания устройства.
... роняйте устройство и не ударяйте им по твердым предметам.
... подвергайте камеру ударам или повышенной вибрации при транспортировке.
... направляйте объектив в течение длительного времени на очень ярко освещенные объекты.
... допускайте попадания в объектив прямого солнечного света.
... размахивайте камерой при использовании ремешка для руки.
... размахивайте мягким чехлом камеры, когда камера располагается в чехле.

Правила обращения с компакт-дисксом

- Не допускайте попадания грязи и возникновения царапин на зеркальной поверхности (противоположной печатной поверхности) компакт-диска. Не пишите и не размещайте наклейки на лицевой или обратной поверхности компакт-диска. В случае загрязнения компакт-диска аккуратно протрите его мягкой тканью, начиная от центра к краям диска.
- Не используйте обычные очистители для дисков или чистящие аэрозоли.
- Не сгибайте компакт-диск и не прикасайтесь к его зеркальной поверхности.
- Не храните компакт-диск в запыленной или влажной среде, а также при высокой температуре. Храните в месте, защищенном от попадания прямых солнечных лучей.

Серьезные неисправности

В случае возникновения серьезных неисправностей, немедленно прекратите пользоваться камерой и обратитесь к местному дилеру JVC.

При необходимости устранения неполадок камеры вашим дилером или сервисным центром JVC принесите камеру вместе с носителем записи. При его отсутствии будет сложно установить причину неисправности, и ремонт может не принести удовлетворительных результатов.

Камера - это устройство, управляемое микрокомпьютером. Внешние помехи (от телевизора, радиоприемника и т. п.) могут мешать нормальной работе камеры. В таких случаях, сначала отключите питание камеры (батареиный блок, сетевой адаптер и т. п.) и подождите несколько минут. Затем снова подключите блок и начните работу с камерой в обычном порядке.

Камера

Общие сведения

Питание

11 В пост. тока (при использовании сетевого адаптера)

7,2 В пост. тока (при использовании аккумуляторного блока)

Потребляемая мощность

Около 3,9 (4,1)* Вт

* При использовании подсветки ЖК-монитора

Размеры (Ш x В x Г)

68 мм x 69 мм x 109 мм

Вес

Около 340 г

(без батареи, крышки объектива и ремня для руки)

Около 400 г

(включая батарею, крышку объектива и ремень для руки)

Температура эксплуатации

От 0°C до 40°C

Влажность при эксплуатации

От 35% до 80%

Температура хранения

От -20°C до 50°C

Матрица

1/6" (800000 пикселей) ПЗС

Объектив

F от 2,0 до 4,5, f = от 2,3 мм до 73,6 мм,

оптический трансфокатор 32:1

Диаметр фильтра

ø30,5 мм

ЖК-монитор

2,5" по диагонали, ЖК-панель с активной TFT-матрицей

Динамик

Монофонический

Подсветка

В пределах 1,5 м

(рекомендуемое расстояние съемки)

Для видео/аудио

Формат

SD-VIDEO

Формат записи/воспроизведения

Видео: MPEG-2

Аудио: Dolby Digital (2 канала)

Формат сигнала

Стандартный PAL

Режим записи (видео)

СВЕРХЧЕТКОЕ: 720 x 576 пикселей,
8,5 Мбит/сек (VBR)

ВЫСОКОЕ: 720 x 576 пикселей,
5,5 Мбит/сек (VBR)

НОРМАЛЬНОЕ: 720 x 576 пикселей,
4,2 Мбит/сек (VBR)

ЭКОНОМИЧНЫЙ: 352 x 288 пикселей,
1,5 Мбит/сек (VBR)

Режим записи (аудио)

СВЕРХЧЕТКОЕ: 48 КГц, 384 кбит/сек

ВЫСОКОЕ: 48 КГц, 384 кбит/сек

НОРМАЛЬНОЕ: 48 КГц, 256 кбит/сек

ЭКОНОМИЧНЫЙ: 48 КГц, 128 кбит/сек

Для неподвижных изображений

Формат

JPEG

Размер изображения

Один режим (640 x 480):

Качество изображения

2 режима (ВЫСОКОЕ/СТАНДАРТНОЕ)

Для разъемов

AV

Выход S-video:

Y: 1,0 В (p-p), 75 Ω, аналоговый

С: 0,29 В (p-p), 75 Ω, аналоговый

Видеовыход: 1,0 В (p-p), 75 Ω, аналоговый

Аудиовыход: 300 мВ (среднеквадратичное),
1 кΩ аналоговый, стерео

USB

Мини USB тип А и тип В, совместимый с USB 2.0

Сетевой адаптер

Требования к питанию

От 110 В до 240 В ~ переменного тока, 50 Гц/60 Гц

Выход

11 В пост. тока, , 1 А

Пульт дистанционного управления

Питание

3 В пост. тока

Срок службы батареи

Около 1 года (в зависимости от частоты использования)

Рабочее расстояние

В пределах 5 м

Температура эксплуатации

От 0°C до 40°C

Размеры (Ш x В x Г)

45 мм x 13 мм x 105 мм

Вес

Около 40 г

(включая батарею)

Конструкция и технические характеристики могут быть изменены без предварительного уведомления.

Время записи и количество изображений

Приведенная ниже таблица показывает приблизительное время записи и количество записываемых изображений.

Количество может увеличиваться или уменьшаться в зависимости от качества изображения.

Приблизительное время записи (минут) (для видео)

Качество [] = Заводская установка	Жесткий диск	Карта SD				
		128МБ	256МБ	512МБ	1ГБ	2ГБ
[СВЕРХЧЕТКОЕ]	290	1	3	7	14	29
ВЫСОКОЕ	430	2	5	10	21	43
НОРМАЛЬНОЕ	570	3	6	14	27	57
ЭКОНОМИЧНЫЙ	1500	8	18	37	73	152

Приблизительное количество записываемых изображений (для неподвижных изображений)

Качество [] = Заводская установка	Жесткий диск	Карта SD				
		128МБ	256МБ	512МБ	1ГБ	2ГБ
[ВЫСОКОЕ]	9999	520	1035	2060	4160	7750
СТАДАРТНОЕ		1115	2225	4415	8915	9999

ПРИМЕЧАНИЕ:

Для информации о совместимых картах SD см. раздел "Проверьте совместимость носителя записи" (стр. 3).

Во время записи как видео, так и фотоизображения

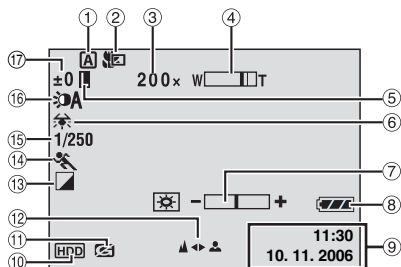

- 1 Индикатор выбранного режима работы (↗ стр. 22)
A: Автоматический режим
M: Ручной режим
- 2 Индикатор теле/макро режима (↗ стр. 55, 57)
- 3 Соотношение масштабирования трансфокатора (↗ стр. 18, 21)
- 4 Индикатор трансфокатора (↗ стр. 18, 21)
- 5 Индикатор блокирования диафрагмы (↗ стр. 23)
- 6 Индикатор баланса белого цвета (↗ стр. 23)
- 7 Индикатор регулирования яркости (↗ стр. 54)
- 8 Индикатор батареи (↗ стр. 62)
- 9 Дата/Время (↗ стр. 54)
- 10 Индикатор выбранного носителя (↗ стр. 15, 54)
- 11 Индикатор обнаружения падения (↗ стр. 53)
- 12 Индикатор ручной наводки на резкость (↗ стр. 23)
- 13 Индикатор выбранного эффекта (↗ стр. 24)
- 14 Индикатор режима программы AE (↗ стр. 24)
- 15 Выдержка (↗ стр. 24)
A: Индикатор ночного режима съемки (↗ стр. 25)
- 16 Индикатор подсветки (↗ стр. 18, 21)
- 17 ±: Индикатор регулирования экспозиции (↗ стр. 23)
☒: Индикатор компенсации задней подсветки (↗ стр. 25)
☒: Индикатор управления экспозицией участка кадра (↗ стр. 25)

Только во время видеозаписи

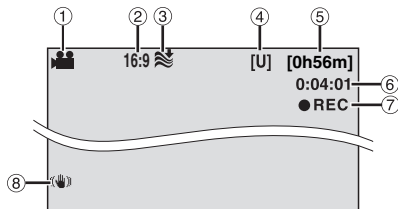

- 1 Индикатор режима (↗ стр. 16)
- 2 Индикатор формата кадра (↗ стр. 18)
- 3 Индикатор уменьшения шума ветра (↗ стр. 55)
- 4 Качество изображения: [U] (сверхчеткое), [F] (четкое), [N] (нормальное), [E] (экономичное) (↗ стр. 55)
- 5 Оставшееся время записи (↗ стр. 16, 69)
- 6 Счетчик (↗ стр. 54)
- 7 ●REC: (Появляется во время записи.) (↗ стр. 16)
●II: (Появляется в режиме ожидания записи.)
- 8 Индикатор цифрового стабилизатора изображения (DIS) (↗ стр. 55)

Только во время записи неподвижного изображения

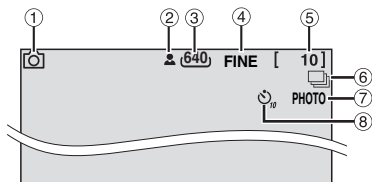

- 1 Индикатор режима (↗ стр. 20)
- 2 Индикатор фокусировки (↗ стр. 20)
- 3 Размер изображения: 640 (640 x 480)
- 4 Качество изображения: FINE (четкое) или STD (стандартное) (↗ стр. 57)
- 5 Оставшееся число кадров (↗ стр. 69)
- 6 📷: Индикатор режима непрерывной съемки (↗ стр. 21)
- 7 Индикатор съемки (↗ стр. 20)
- 8 Индикатор записи с таймером автосъемки (↗ стр. 57)

Во время воспроизведения видео

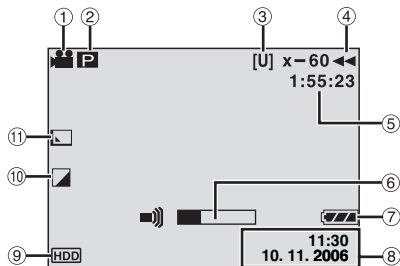

- ① Индикатор режима (↗ стр. 26)
- ② **P**: Индикатор воспроизведения списка воспроизведения (появляется при воспроизведении списка воспроизведения. ↗ стр. 44)
 ☺E: Индикатор воспроизведения после поиска события (появляется при воспроизведении видеофайла, найденного при поиске события. ↗ стр. 29)
 ☺D: Индикатор воспроизведения после поиска по дате (появляется при воспроизведении видеофайла, найденного при поиске даты. ↗ стр. 28)
- ③ Качество изображения: [U] (сверхчеткое), [F] (четкое), [N] (нормальное), [E] (экономичное) (↗ стр. 55)
- ④ Режим воспроизведения (↗ стр. 27)
 - ▶: Воспроизведение
 - ||: Пауза
 - ▶▶: Ускоренный поиск вперед
 - ◀◀: Ускоренный поиск назад
 - ▶▶▶: Замедленное воспроизведение вперед
 - ◀◀◀: Замедленное воспроизведение назад (Число слева показывает скорость.)
- ⑤ Счетчик (↗ стр. 54)
- ⑥ Индикатор уровня громкости
- ⑦ Индикатор батареи (↗ стр. 62)
- ⑧ Дата/Время (↗ стр. 54)
- ⑨ Индикатор выбранного носителя (↗ стр. 15, 54)
- ⑩ Индикатор выбранного эффекта (↗ стр. 34)
- ⑪ Индикатор эффекта вытеснения/микширования (↗ стр. 34)

Во время воспроизведения фотоизображения

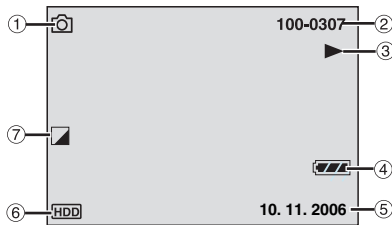

- ① Индикатор режима (↗ стр. 30)
- ② Номер папки/файла
- ③ Индикатор показа слайд-шоу (↗ стр. 31)
- ④ Индикатор батареи (↗ стр. 62)
- ⑤ Дата (↗ стр. 54)
- ⑥ Индикатор выбранного носителя (↗ стр. 15, 54)
- ⑦ Индикатор выбранного эффекта (↗ стр. 34)

А	Аккумуляторный блок	12	П	Папка EXTMOV	17, 29
Б	Баланс белого цвета	23		Переключатель питания	12
В	Включение/отключение питания открытием/закрытием монитора	10		Поворот изображения	31
	Видео	16, 26		Подключение к телевизору, видеомагнитофону или DVD-рекордеру	32
	Время записи	69		Подсветка	18, 21
	Выбор языка	13, 54		Порядок отображения даты	55
	Выдержка	24		Программа AE	24
Г	Громкость динамика	26		Прямая печать	46, 57
Д	Данные о батарее	14		Пульт дистанционного управления	33, 53
Ж	Жесткий диск	2	Р	Регистрация события	17, 55
	ЖК-монитор	10, 66		Регулировка яркости	54
З	Замедленное воспроизведение	27		Режим демонстрации	53
	Защита файлов	38, 56, 57		Ручная запись	22
	Звук при выполнении функций	53		Ручная фокусировка	23
И	Изменение параметров меню	52		Ручная экспозиция	23
	Изменение регистрации события	56	С	Сброс номера файла	40, 54
	Информация о файле	37		Сетевой адаптер	12
К	Карта SD	15		Слайд-шоу	31
	Качество изображения	55, 57, 69		Список воспроизведения	42, 56
	Количество записываемых изображений	69		Счетчик	54
	Копирование	47	Т	Таймер автоспуска	57
	Копирование/перемещение файлов неподвижных изображений	51, 54		Теле макросъемка	55, 57
	Компенсация задней подсветки	25	У	Увеличение усиления	55, 57
	Крышка объектива	9		Удаление файлов	36
М	Масштабирование	18, 21, 27, 31, 55		Управление экспозицией участка кадра	25
	Меню MSET	22		Установка даты/времени	13
Н	Настройка носителя записи	54		Установка штатива	14
	Настройка часов	55		Устранение шумов ветра	55
	Неподвижное изображение	20, 30	Ф	Фокусировка	23
	Непрерывная съемка	21, 57		Форматирование носителя записи	39, 54
	Носитель записи	65		Формат кадра (16:9/4:3)	18
	Ночная съемка	25		Функция создания DVD-диска	47
О	Обнаружение падения	53		Функция "PictBridge"	46
	Очистка носителя записи	40, 54	Ц	Цифровой стабилизатор изображения (DIS)	55
			Э	Экранный дисплей	55, 70
				Экран событий	29
				Экран указателя даты	28
				Эффект	34, 56, 57
				Эффекты вытеснения или микширования	34

JVC

ВИКТОР КОМПАНИ ОФ ДЖАПАН, ЛИМИТЕД

12,3чомэ, Морийя-чо, Канагава-ку, Йокохама, Канагава 221-8528, Япония