

SHARP

SJ-F90PS
SJ-F90PE
SJ-F95PS
SJ-F95PE

ДОМАШНИЙ ХОЛОДИЛЬНИК С МОРОЗИЛЬНОЙ КАМЕРОЙ ИНСТРУКЦИЯ ПО ЭКСПЛУАТАЦИИ



REFRIGERATOR - FREEZER OPERATION MANUAL

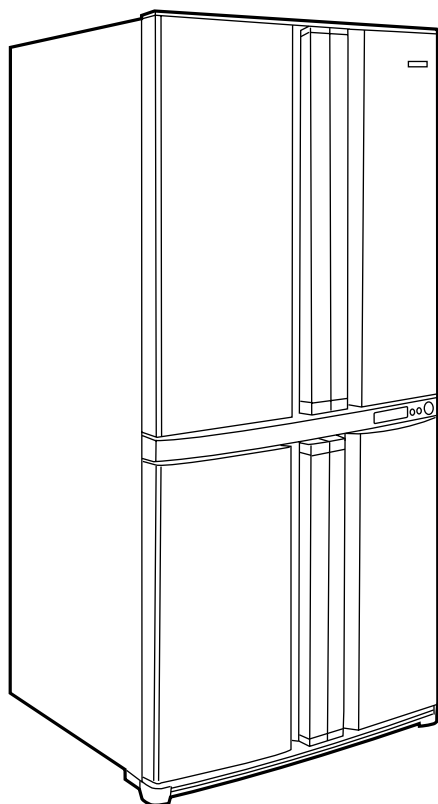

СОДЕРЖАНИЕ

• ВВЕДЕНИЕ	3
• ПРЕДУПРЕЖДЕНИЕ	3
• ОСТОРОЖНО	3
• УСТАНОВКА	4
• ОПИСАНИЕ	5
• ЭКСПЛУАТАЦИЯ (ИСПОЛЬЗОВАНИЕ ПАНЕЛИ УПРАВЛЕНИЯ)	7
• ХРАНЕНИЕ ПРОДУКТОВ	10
• УХОД И ЧИСТКА	10
• ЧТО ДЕЛАТЬ, ПРЕЖДЕ ЧЕМ ОБРАТИТЬСЯ В СЕРВИСНУЮ СЛУЖБУ	10

CONTENTS

• INTRODUCTION	11
• WARNING	11
• CAUTION	11
• INSTALLATION	12
• DESCRIPTION	13
• OPERATION (USING THE CONTROL PANEL)	15
• STORING FOOD	18
• CARE AND CLEANING	18
• WHAT TO DO BEFORE YOU CALL FOR SERVICE	18

• Plasmacluster is a trademark of SHARP Corporation.



ME 10



ОП053

ИНФОРМАЦИЯ О СЕРТИФИКАЦИИ ПРОДУКЦИИ

ХОЛОДИЛЬНИК-МОРОЗИЛЬНИК

МОДЕЛЬ SJ-F90PS-SL
SJ-F90PE-(BE, SL, WH)
SJ-F90PC-(BE, SL, WH)
SJ-F95PS-SL
SJ-F95PE-(BE, SL, WH)
SJ-F95PC-(BE, SL, WH)

ШАРП

сертифицирована Компанией ТЕСТБЭТ

Официальным представителем ГОССТАНДАРТА России
(Регистрационный номер в Госреестре – РОСС RU.0001.11 ME10)

модель SJ-F90PS-SL
SJ-F90PE-(BE, SL, WH)
SJ-F90PC-(BE, SL, WH)
SJ-F95PS-SL
SJ-F95PE-(BE, SL, WH)
SJ-F95PC-(BE, SL, WH)

соответствует требованиям
нормативных документов:

по безопасности
ГОСТ Р МЭК 60335-2-24-2001
По ЭМС
ГОСТ Р 51318.14.1-99
ГОСТ Р 51318.14.2-99
ГОСТ Р 51317.3.2-99
ГОСТ Р 51317.3.3-99

Во исполнение Статьи 5 Закона Российской Федерации "О защите прав потребителей", а также Указа Правительства Российской Федерации № 720 от 16 июня 1997 г.

устанавливается срок службы данной модели - 7 лет с момента производства при условии использования в строгом соответствии с инструкцией по эксплуатации и применяемыми техническими стандартами.

Следующие данные являются дополнительной информацией, необходимой для обеспечения требований Государственного стандарта «Информация для покупателей», вводимого в действие с 1 июля 1998 г.

Остальная обязательная информация уже отражена в руководстве по эксплуатации.

Страна-изготовитель:

Произведено в Таиланде

Фирма изготовитель:

ШАРП Корпорейшн

Юридический адрес изготовителя:

**22-22 Нагайкэ-чо, Абено-ку, Осака 545-8522,
Япония**

ВВЕДЕНИЕ

Мы благодарим Вас за покупку этого изделия фирмы ШАРП. Перед использованием Вашего холодильника ШАРП прочитайте, пожалуйста, данное руководство по эксплуатации с тем, чтобы получить от Вашего нового холодильника максимум пользы. Все пользователи холодильника должны быть в полной мере ознакомлены со всеми его функциями и мерами безопасности по эксплуатации.

Храните данное руководство в течение всего срока эксплуатации холодильника, чтобы любой, кто им

пользуется, мог ознакомиться с его функциями и мерами безопасности при эксплуатации.

Важно:

- Данный холодильник предназначен только для домашнего использования в помещениях с диапазоном температур от +5°C до +38°C. Холодильник не следует оставлять надолго в помещении с температурой ниже -10°C.
- Холодильник предназначен для подключения к электросети с номинальным напряжением 220-240 В.

ПРЕДУПРЕЖДЕНИЕ

1. Данный холодильник является воздухопроницаемым. **ВО ИЗБЕЖАНИЕ НЕСЧАСТНЫХ СЛУЧАЕВ С ДЕТЬМИ**, перед сдачей холодильника в утиль, пожалуйста, снимите дверцу.
2. Легко испаряющиеся и воспламеняющиеся материалы, такие как эфир, бензин, пропан, связующие вещества, чистый алкоголь и т.д., могут взорваться. Не храните такие материалы в холодильнике.
3. С целью предупреждения повреждений наружной части камеры, избегайте контакта с лаками, красками и т.п.
4. При чистке Вашего холодильника не брызгайте водой непосредственно на наружную или внутреннюю поверхность холодильника, это может привести к появлению ржавчины и повреждению изоляции.
5. При чистке любых участков, расположенных возле электрических компонентов, отсоедините сначала холодильник от электрической сети для предотвращения опасности поражения электрическим током.
6. Если на электрические компоненты случайно попала вода, отключите холодильник от сети, вытрите насухо эти детали, и обратитесь в ближайший сервисный центр ШАРП.
7. При отсоединении штепсельной вилки не прикасайтесь к штырям вилки. Это может привести к поражению электрическим током.
8. Данный холодильник спроектирован исключительно для хранения продуктов питания для домашнего использования согласно инструкциям, данным в этом руководстве по эксплуатации. Использование холодильника в прочих целях может быть вредно для людей и имущества.
9. Данный холодильник не подходит для хранения материалов, требующих точных температур. Порча данных материалов опасна.
10. Пыль на штепсельной вилке может послужить причиной пожара. Тщательно вытирайте ее.
11. Не переделывайте этот холодильник. Также разборка и ремонт, проводимые не специалистами по ремонту, могут привести к пожару, поражению электрическим током или травме.
12. **Информация относительно ликвидации изделия** Легковоспламеняющиеся газы, просачивающиеся через изоляцию, должны быть соответствующим образом отведены. Подсоедините корпус и дверцы к установке для вторичного использования легковоспламеняющихся газов, просачивающихся через изоляцию.

ОСТОРОЖНО

1. Если электроснабжение было случайно прервано, то, пожалуйста, подождите как минимум 5 минут перед подключением холодильника к сети, т.к. обратное давление в компрессоре может привести к срабатыванию реле перегрузки.
2. Не прикасайтесь к продуктам или металлическим контейнерам в морозильной камере влажными руками. Это может привести к обморожению рук.
3. Во избежание случайного прерывания электроснабжения подсоединяйте холодильник непосредственно к розетке, избегая использования адаптеров и удлинителей, так как потеря тока в соединениях может привести к порче хранящихся продуктов.
4. Не кладите бутылки в морозильную камеру, так как они после заморозки могут разорваться.
5. Дверцу следует надежно закрывать. Если дверца остается открытой, то регулируемая внутренняя температура поднимается, что приводит к порче продуктов и повышению расходов на электричество.
6. Не устанавливайте данный холодильник во влажном или мокром месте, так как в изоляторе возникнет неисправность, вызывающая течь. Более того, сконденсировавшиеся газы могут накапливаться снаружи холодильника.
7. Устанавливая или передвигая холодильник, убедитесь, что Вы не защемили и не запутали электрический провод. Повреждение электрического провода может привести к поражению электрическим током или воспламенению.
8. Не пользуйтесь данным холодильником, если электрический провод или штепсельная вилка повреждены, или если крепление розетки ослаблено, так как это может привести к поражению электрическим током или воспламенению.
9. Вытаскивая штепсельную вилку, беритесь за нее, а не за провод. Дергание за провод может привести к поражению электрическим током или воспламенению.
10. Убедитесь, что Вы оставили надлежащее пространство для вентиляции вокруг холодильника во избежание перегрева и остановки компрессора. Пожалуйста, следуйте инструкциям по установке.
11. Система охлаждения, расположенная сзади и внутри холодильника, содержит охлаждающее вещество. Если в данной системе образуется прокол, это может привести к серьезным повреждениям Вашего холодильника, поэтому не допускайте, чтобы какие-либо острые предметы входили в контакт с системой охлаждения.
12. В случае повреждения гибкого электрошнура, он должен быть заменен агентом по сервисному обслуживанию, имеющим право на ремонт аппаратуры ШАРП, так как требуется специальный шнур.
13. В случае утечки газа проветрите помещение, открыв окно и т.п. Не трогайте холодильник или штепсельную розетку.
14. Не ставьте на холодильник тяжелые или легко бьющиеся предметы. Они могут упасть при открывании или закрывании холодильника и причинить травмы.
15. Не ставьте предметы, содержащие жидкость, на холодильник. Утечка может привести к поражению электрическим током или воспламенению.
16. Не бросайте продукты внутрь холодильника и не наносите ударов по внутренней стенке. Это может быть причиной возникновения трещины на внутренней поверхности.
17. Этот холодильник не предназначен для использования маленькими детьми или больными людьми без присмотра. За маленькими детьми нужен присмотр, чтобы быть уверенными, что они не играют с холодильником.

УСТАНОВКА

1. Для обеспечения надлежащей вентиляции Вашего холодильника его следует устанавливать со следующими минимальными зазорами: 6 см от задней и боковых стенок и 9 см над холодильником. Недостаточное свободное пространство уменьшит охлаждающий эффект, приведя к перерасходу электроэнергии.

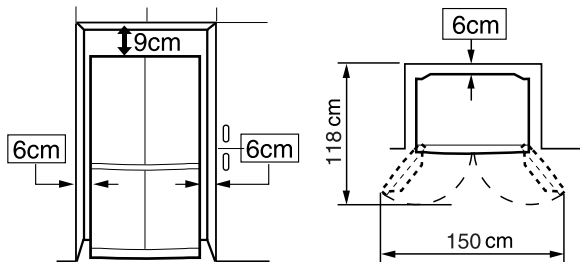

2. Используйте две передние регулируемые ножки, чтобы быть уверенными в том, что холодильник находится в устойчивом положении и выставлен в соответствии с плоскостью пола.

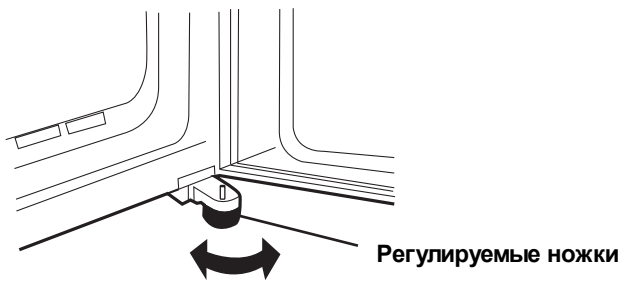

3. Если левая и правая дверцы не выровнены надлежащим образом, выполните регулировку с помощью регулировочных ножек.



4. Вывинтите 4 винта из нижней части корпуса, а затем закрепите нижнюю крышку (изначально находится внутри холодильной камеры) при помощи данных 4 винтов.

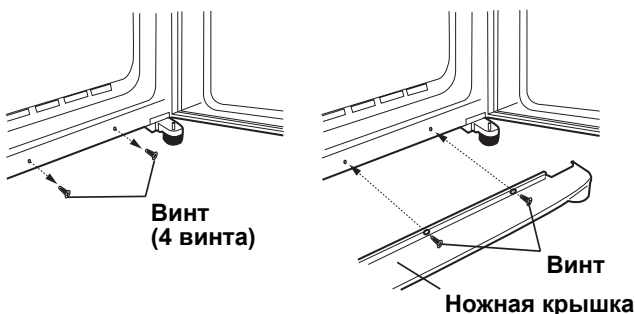

ПРИМЕЧАНИЕ:

- Расположите Ваш холодильник так, чтобы был доступ к штепсельной вилке.
- Не подвергайте Ваш холодильник прямому воздействию солнечных лучей.
- Не устанавливайте холодильник вблизи отопительных установок и батарей.
- Не устанавливайте холодильник непосредственно на земле. Следите за обеспечением надежной позиции.
- Если вставить штепсельную вилку в розетку при открытой дверце, начнет звучать сигнал открытой дверцы, однако это является нормальным. При закрытии дверцы сигнал прекратится.

При транспортировке

- С помощью роликов холодильник можно перемещать назад и вперед.



- Переносите холодильник, удерживая за ручки, расположенные на задней стороне и снизу.

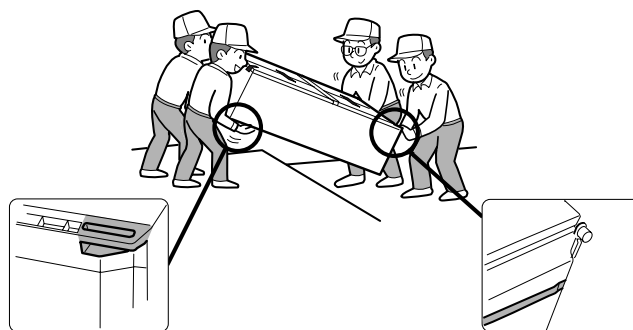

Перед использованием морозильной камеры холодильника

Очистите внутренние части с помощью ткани, смоченной в теплой воде. В случае использования теплой воды, тщательно протрите ее.

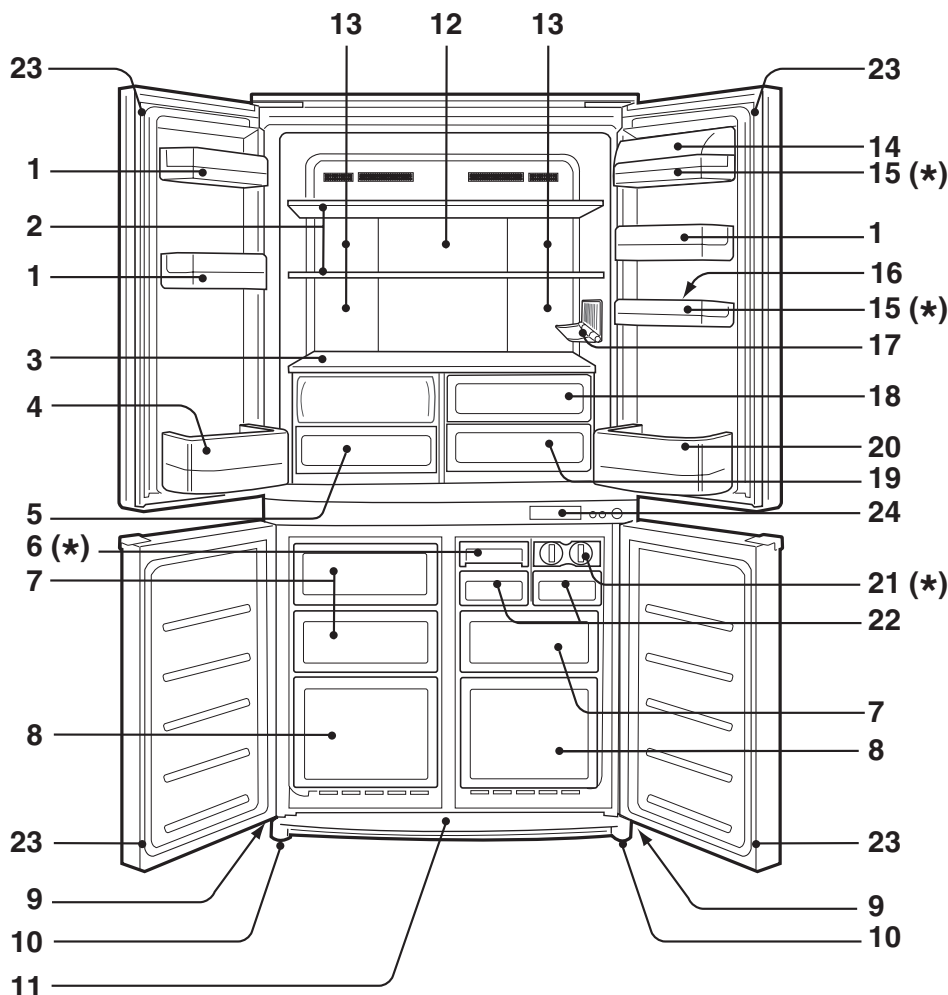

**SJ-F90PS
SJ-F90PE**

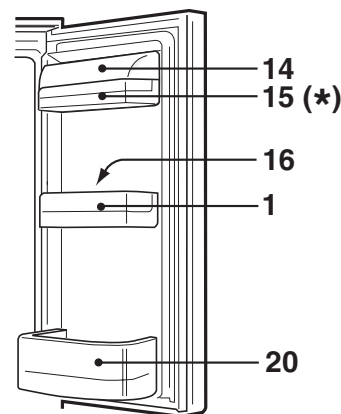

- 1. Полка на двери
- 2. Полка холодильника
- 3. Полка
- 4. Отсек для бутылок (левый)
- 5. Секция для хранения овощей

Если ящик потянуть на себя, крышка секции для хранения овощей откроется.

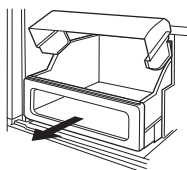

- 6. Генератор льда
- В нижней части контейнера находится охлаждающее средство, используемое в пузырьках со льдом, для ускорения процесса приготовления льда. Контейнер также можно использовать для замораживания небольших продуктов, например, мяса и фруктов, если извлечь устройство генератора льда.

- 7. Морозильная камера (малая)
- 8. Морозильная камера (большая)

- 9. Ролики
- 10. Регулируемые ножки
- 11. Ножная крышка

- 12. Алюминиевая панель
- Панель охлаждается с задней стороны, тем самым охлаждая холодильную камеру. Данный способ позволяет охлаждать продукты питания умеренно, не подвергая их воздействию потока холодного воздуха.

- 13. Освещение
- 14. Крышка вспомогательного отсека
- 15. Вспомогательного отсека
- 16. Держатель яиц

- 17. Держатель для бутылок

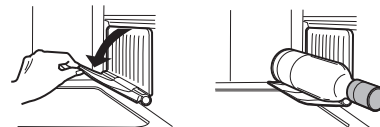

- 18. Ящик для фруктов
- 19. Камера для свежих продуктов
- 20. Отсек для бутылок (правый)

Для хранения бутылок больших размеров сдвиньте перегородку назад до упора.

Перегорodka

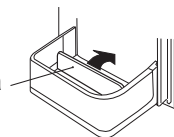

- 21. Секция приготовления кубиков льда

- Не переполняйте контейнер; в противном случае кубики льда будут соединяться вместе.
- Когда кубики льда приготовлены, поверните рукоятку по часовой стрелке для опорожнения льда в коробку для кубиков льда.

Рукоятка

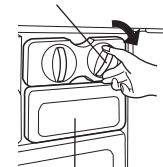

Коробка для кубиков льда

- 22. Коробка для кубиков льда
- Не делайте лед при помощи коробки для кубиков льда и не наливайте масло в нее. Коробка для кубиков льда может треснуть.

- 23. Дверной магнитный затвор
- 24. Панель управления

*

	SJ-F90PS	SJ-F90PE	SJ-F95PS	SJ-F95PE
6. Генератор льда	1	0	1	0
15. Вспомогательного отсека	1	1	2	2
21. Секция приготовления кубиков льда	1	2	1	2

ПАНЕЛЬ УПРАВЛЕНИЯ

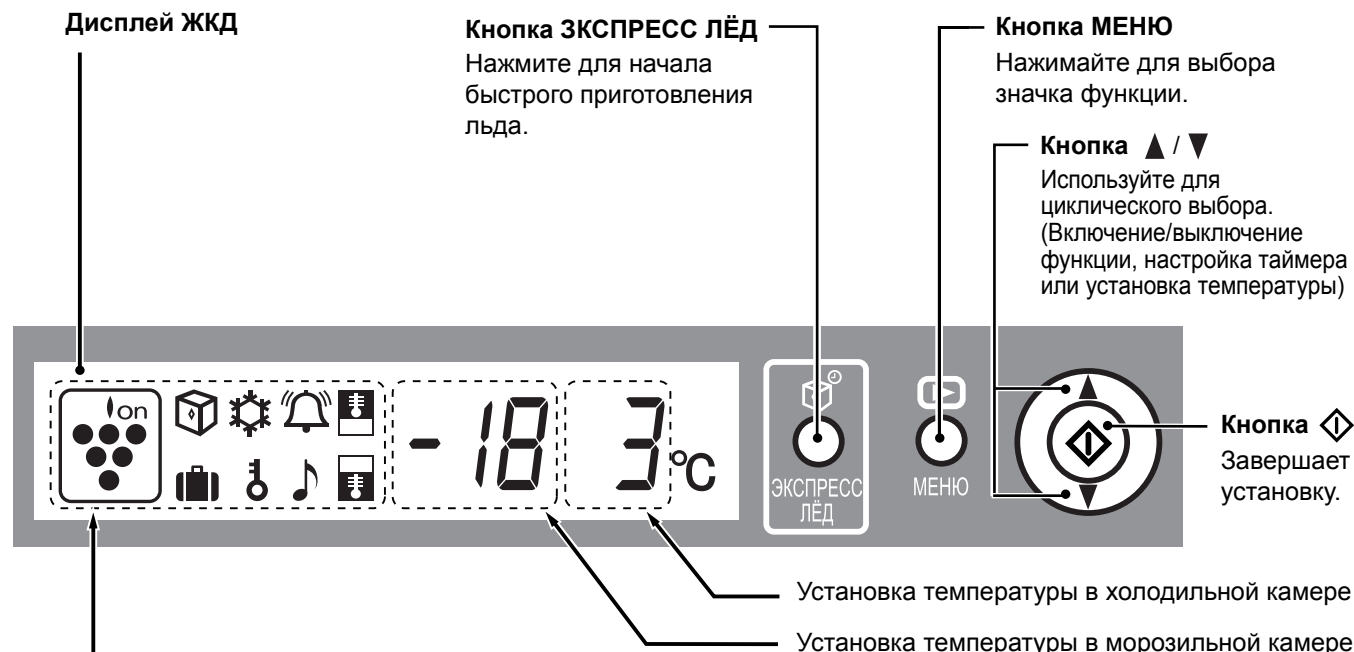

Значки всех функций

	Ионизатор "PLASMACLUSTER"		Регулятор температуры в холодильной камере
	Быстрое приготовление льда		Регулятор температуры в морозильной камере
	Быстрое замораживание		Сигнал открытой дверцы
	Таймер		Замок для защиты от доступа детей
			Режим «отпуск»

• Отображаются значки работающих функций.

• Функции, которые запускаются автоматически при вставке штепсельной вилки в розетку.

• Если холодильник отключается в результате сбоя электропитания или подобной проблемы, индикация на дисплее после возобновления электропитания соответствует индикации до сбоя электропитания. Впрочем, если сбой электропитания произошел во время действия функций быстрого приготовления льда, быстрого замораживания или таймера, после возобновления электропитания работа функции останавливается.

ПРИМЕЧАНИЕ:

- Если в течение 30 секунд не будет выполнено ни одной операции, дисплей автоматически вернется к первоначальному состоянию. Подсветка выключится при отсутствии операций в течение 3 минут. Подсветка выключится при отсутствии операций в течение 6 минут.
- Не стучите по панели ЖКД и не прикасайтесь к ней острыми предметами.

ДЕЗОДОРИРУЮЩИЙ ЭЛЕМЕНТ — РАЗМОРАЖИВАНИЕ

Встроенный элемент, не требующий ручного обслуживания, т.к. он начинает действовать автоматически сразу же после включения холодильника.

- Размораживание осуществляется полностью автоматически благодаря уникальной системе экономии энергии. Посредством чего время начала цикла размораживания пропорционально времени работы компрессора Вашего холодильника, то есть чем меньше времени работает компрессор холодильника (зимой или когда Вы уезжаете в отпуск), тем больше промежуток времени между каждым циклом размораживания.
- Вода, остающаяся после размораживания, собирается в выпарной аппарат, где испаряется от тепла компрессора и т.п.
- Выпарной аппарат не требует очистки или обслуживания.

ЭКСПЛУАТАЦИЯ (ИСПОЛЬЗОВАНИЕ ПАНЕЛИ УПРАВЛЕНИЯ)



Регулировка Температуры

Холодильник регулирует температуру автоматически. Однако, если необходимо, установите температуру следующим образом.

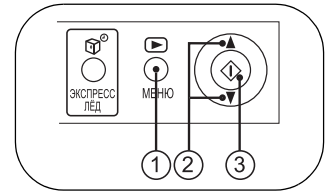

Холодильная камера

- 1 Нажмите кнопку "МЕНЮ" и выберите значок "Температура в холодильной камере".



- 2 Нажмите кнопку ▲ / ▼ и установите температуру. [▲ : увеличение, ▼ : уменьшение]

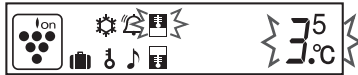

- 3 Нажмите кнопку "↕".

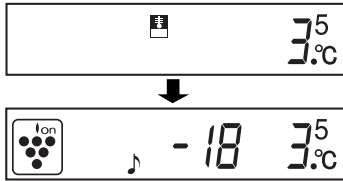

Регулируется в пределах от 0°C до 6°C с шагом 0,5°C.

↑ 6°C	Когда холодильник обеспечивает избыточное охлаждение.
3°C	Для нормальной работы.
↓ 0°C	Для сохранения более свежего вкуса продуктов питания. Когда холодильник не обеспечивает достаточного охлаждения.

Морозильная камера

- 1 Нажмите кнопку "МЕНЮ" и выберите значок "Температура в морозильной камере".



- 2 Нажмите кнопку ▲ / ▼ и установите температуру. [▲ : увеличение, ▼ : уменьшение]



- 3 Нажмите кнопку "↕".

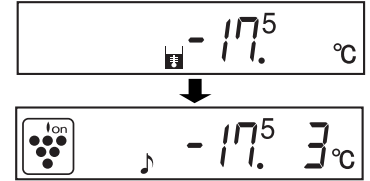

Регулируется в пределах от -13°C до -21°C с шагом 0,5°C.

↑ -13°C	Когда не хранятся замороженные продукты питания или мороженое.
-18°C	Для нормального замораживания.
↓ -21°C	Для быстрого приготовления льда или быстрого замораживания.

ПРИМЕЧАНИЕ:

- Если холодильник в течение долгого времени эксплуатируется при регулировке температуры холодильной камеры, установленной на 0°C, продукты питания, хранимые в холодильном отделении, также могут заморзнуть.
- Низкая окружающая температура может вызвать замораживание хранимых продуктов, даже если регулировка температуры холодильной камеры установлена на 6°C.



Быстрое приготовление льда

Кубики льда можно получить быстрее, чем обычно.

- Данная функция не может быть использована одновременно с функцией быстрого замораживания.

- 1 Нажмите кнопку "ЭКСПРЕСС ЛЁД".

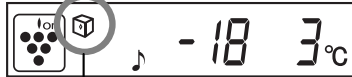

Появится этот значок и начнется работа функции.

- 2 Когда лед будет готов, извлеките его.

Для отмены операции

Нажмите кнопку "ЭКСПРЕСС ЛЁД" еще раз.

ПРИМЕЧАНИЕ:

- Быстрое приготовление льда автоматически завершится приблизительно через 1 час независимо от степени готовности льда. (Значок исчезнет).
- Для быстрого приготовления льда может потребоваться более 1 часа в случае, если операция совпадает с размораживанием, так как операция начнется после завершения размораживания.
- Во время работы данной функции не открывайте дверцу как можно дольше.

Как использовать генератор льда

(Только для моделей SJ-F90PS, SJ-F95PS)

- Перед использованием охладите генератор льда в морозильной камере (как минимум в течение 1 дня).
- Когда кубики льда будут готовы, выньте перегородку из лотка, после этого закрутите оба конца перегородки и извлеките лед.

Перегородка

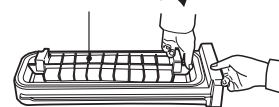

- Стандартное время приготовления льда : **приблиз. 20 минут**

- При использовании воды, оставшейся в холодильной камере при комнатной температуре 30°C и когда холодильник установлен на температуру 3°C, а морозильная камера – на -18°C.
- Времени для приготовления льда может потребоваться больше, чем описано выше, в зависимости от комнатной температуры, температуры воды и частоты открывания и закрывания дверцы и т.п.
- Приготовление льда не может быть завершено в течение **приблиз. 20 минут**, если налить воду выше линии уровня. Также станет трудно извлекать лед.



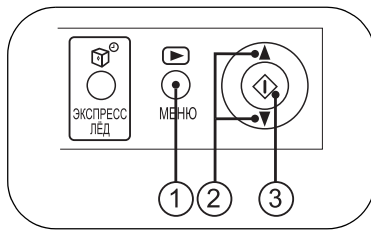

Ионизатор “Plasmacluster”

Ионизатор “Plasmacluster” автоматически начинает работу при включении морозильной камеры холодильника.

Для отмены операции

- 1 Нажмите кнопку “МЕНЮ” и выберите значок “Plasmacluster”.

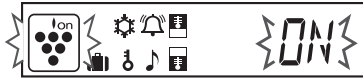

- 2 Нажмите кнопку ▲ / ▼ и выберите “OFF” (Выкл).



- 3 Нажмите кнопку “◀▶”.



Для начала операции

В пункте ② выберите “ON” (Вкл).

Примечания относительно функционирования Ионизатор “Plasmacluster”

Ионизатор внутри морозильной камеры Вашего холодильника вырабатывает ионы, которые представляют собой групповые массы положительных и отрицательных ионов в морозильной и холодильной камере. Эти группы ионов деактивируют переносимые по воздуху грибки плесени.

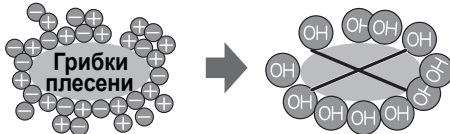

- В морозильной камере холодильника может быть незначительный запах. Он представляет запах озона, генерируемого ионизатором. Количество озона является минимальным, и он быстро разлагается на составные части в морозильной камере холодильника.



Быстрое замораживание

При помощи данной функции, удобной при использовании замораживания в домашних условиях, могут быть приготовлены высококачественные замороженные продукты питания.

- Данная функция не может быть использована одновременно с функцией быстрого приготовления льда.

- 1 Нажмите кнопку “МЕНЮ” и выберите значок “Быстрое замораживание”.

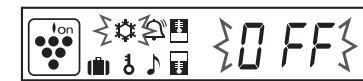

- 2 Нажмите кнопку ▲ / ▼ и выберите “ON” (Вкл).



- 3 Нажмите кнопку “◀▶”.

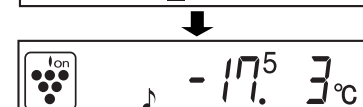

Таймер

Можно установить значение до 99 минут 30 секунд с шагом в 30 секунд.

- 1 Нажмите кнопку “МЕНЮ” и выберите значок “Таймер”. Отобразится предыдущее установленное время.



- 2 Нажмите кнопку ▲ / ▼ и установите время.

[▲ : увеличение, ▼ : уменьшение]

Если держать кнопку нажатой, установка будет быстро задана.



- 3 Нажмите кнопку “◀▶”.



Таймер запустится. На дисплее появится оставшееся время.



При достижении установленного времени прозвучит сигнал завершения. (Приблизительно 30 сек).

Для отключения звукового сигнала нажмите кнопку “◀▶”.



Для отмены таймера

- 1 Нажимайте кнопку “МЕНЮ” для выбора значка “Таймер”.



- 2 Нажмите кнопку “◀▶”.

ПРИМЕЧАНИЕ:

Во время работы таймера установить второй раз таймер невозможно.



Быстрое замораживание завершится автоматически приблизительно через 2 часа. (Значок исчезнет)

Для отмены операции

В пункте ② выберите “OFF” (Выкл).

ПРИМЕЧАНИЕ:

- Продукты питания большого размера не могут быть заморожены в течение одной операции.
- Для быстрого замораживания может потребоваться более 2 часов в случае, если операция совпадает с размораживанием, так как операция начнется после завершения размораживания.
- Во время работы данной функции не открывайте дверцу как можно дольше.

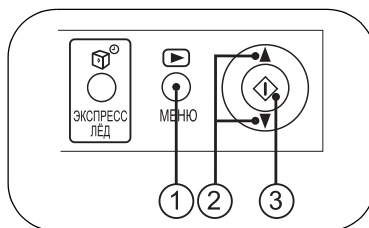

🎵 Сигнал открытой дверцы

Если дверца холодильника или морозильника оставлена открытой, начнет звучать сигнал открытой дверцы.

- Звуковой сигнал будет звучать через 1 минуту после открывания дверцы и еще раз через 1 минуту (один раз в каждом случае).
- Если дверца будет оставаться открытой в течение приблиз. 3 минут, сигнал будет звучать непрерывно.

Для отмены операции

- 1 Нажмите кнопку “МЕНЮ” и выберите значок “Сигнал дверцы”.



- 2 Нажмите кнопку ▲ / ▼ и выберите “OFF” (Выкл).



- 3 Нажмите кнопку “◊”.

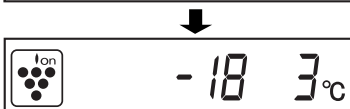
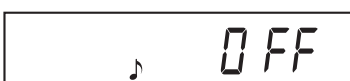

Для начала операции

В пункте ② выберите “ON” (Вкл).

🔒 Функционирование защиты от доступа детей

Основные операции панели управления могут быть отключены. Используйте данную функцию для предотвращения доступа к панели детей или других людей.

- 1 Нажмите кнопку “МЕНЮ” и выберите значок “Замок для защиты от доступа детей”.



- 2 Нажмите кнопку ▲ / ▼ и выберите “ON” (Вкл).



- 3 Нажмите кнопку “◊”.

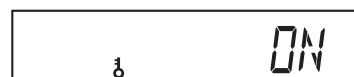

Для отмены операции

- 1 Держите нажатой кнопку “МЕНЮ” в течение 2 секунд или более.

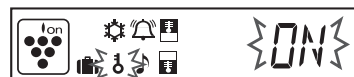

- 2 При помощи кнопки ▲ / ▼ выберите “OFF” (Выкл), а затем нажмите кнопку “◊”.

🧳 Режим «отпуск»

Используйте данную функцию, когда собираетесь совершить поездку или надолго покидаете дом.

- 1 Нажмите кнопку “МЕНЮ” и выберите значок “Режим «отпуск»”.



- 2 Нажмите кнопку ▲ / ▼ и выберите “ON” (Вкл).

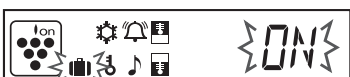

- 3 Нажмите кнопку “◊”.



Температура внутри холодильной камеры будет установлена на уровне 10°C. Данная температура не может быть изменена.

Для отмены операции

В пункте ② выберите “OFF” (Выкл).

ПРИМЕЧАНИЕ:

Срок хранения продуктов в холодильной камере уменьшится примерно до 1/2-1/3 обычного срока, так как температура внутри холодильной камеры установится на уровне 10°C. Пожалуйста, используйте эту функцию только если в холодильнике нет скоропортящихся продуктов.

ХРАНЕНИЕ ПРОДУКТОВ

Холодильник снижает вероятность порчи продуктов. Чтобы максимально продлить срок хранения скоропортящихся продуктов питания, убедитесь, что качество продуктов по возможности самое свежее. Информация, указанная ниже, представляет собой общее руководство, помогающее обеспечить более длительное хранение продуктов питания.

Фрукты/Овощи

Для сведения к минимуму потерь влаги фрукты и овощи должны быть свободно упакованы в полиэтиленовые материалы, например, завернуты или сложены в пакеты (неплотно) и размещены в секции для хранения овощей или в ящике для овощей. Фрукты и овощи с толстой кожей, как, например, апельсины, не требуют упаковки.

Молочные продукты и яйца

- Большинство молочных продуктов имеют дату на упаковке, где сообщается рекомендуемая температура и срок хранения продукта.
- Яйца следует хранить в держателе яиц.

Мясо/Рыба/Птица

- Поставьте на тарелку или поднос и закройте бумагой или полиэтиленовой пленкой.
- Большие куски мяса, рыбы или птицы кладите к задней стенке полок.
- Убедитесь, что вся приготовленная пища как следует упакована или положена в воздухонепроницаемую емкость.

УХОД И ЧИСТКА

Некоторые бытовые чистящие химические препараты могут повредить внутренние поверхности и пластиковые полки, приведя к появлению расслоения или трещин.

При чистке всех пластиковых деталей внутри этого холодильника используйте только разбавленные жидкости для мытья посуды (мыльную воду). Убедитесь, что все пластиковые детали тщательно промыты водой после чистки.

Щелочное моющее средство может воздействовать на алюминиевую часть ручки двери и привести к ее потускнению.

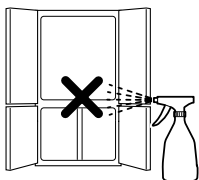

1. Выньте полки и отсеки из камеры и дверцы. Вымойте их в теплом растворе жидкости для мытья посуды, сполосните в чистой воде и вытрите.
2. Вычистите внутреннюю часть холодильника тряпкой, смоченной в теплом растворе жидкости для мытья посуды. Затем смойте мыльную воду холодной водой.
3. Протирайте наружную часть холодильника мягкой тряпкой каждый раз, когда имеются загрязнения.
4. Для чистки магнитного уплотнения двери используйте зубную щетку и теплый раствор жидкости для мытья посуды.
5. Пожалуйста, протрите панель управления сухой тряпкой.

ЧТО ДЕЛАТЬ, ПРЕЖДЕ ЧЕМ ОБРАТИТЬСЯ В СЕРВИСНУЮ СЛУЖБУ

Прежде, чем обратиться в сервисную службу, проверьте следующее.

ЭТО НОРМАЛЬНО для холодильника, если он производит следующие звуки.

- Громкий шум, производимый компрессором при включении --- Звук становится тише по истечении некоторого времени.
- Громкий шум, производимый один раз в день компрессором --- Рабочий звук, производимый сразу после автоматического процесса размораживания.
- Звук текущей жидкости (булькающий, свистящий звук) --- Звук протекания охладителя, протекающего по трубам (звук может становиться громче время от времени).

ПРИМЕЧАНИЕ:

- Располагайте продукты на полках равномерно с тем, чтобы обеспечивалась эффективная циркуляция охлаждающего воздуха.
- Горячие продукты следует охладить перед их помещением в холодильник. Помещение горячих продуктов в холодильник повышает температуру в камере и увеличивает таким образом риск порчи продуктов.
- Не блокируйте выходное и входное отверстия системы циркуляции охлаждающего воздуха продуктами, емкостями или иными предметами; в противном случае продукты в холодильнике не будут охлаждаться равномерно.
- Не ставьте продукты непосредственно перед выходным отверстием холодного воздуха. Это может привести к замерзанию продуктов.



← ВХОД
→ ВЫХОД

ДЛЯ ЛУЧШЕГО ЗАМОРАЖИВАНИЯ

- Продукты питания должны быть свежими.
- Замораживайте небольшое количество продуктов за один раз, чтобы они быстро заморозились.
- Продукты питания должны храниться или упаковываться надлежащим образом, они должны быть герметично изолированы, так чтобы в них не было воздуха.
- Располагайте продукты питания в морозильной камере равномерно.
- Приклеивайте этикетки на пакеты и емкости, чтобы вести учет замороженных продуктов.

ПРИМЕЧАНИЕ:

- Не используйте полировочный порошок, бензин, горячую воду и прочее.
- Если Вы использовали неразбавленные очистители или не вытерли мыльную воду, пластиковые детали могут потрескаться.
- Сотрите все пищевые жиры с пластиковых поверхностей, так как жиры могут привести к появлению трещин на пластиковых поверхностях.
- Стеклопленочные полки весят приблизительно 3 кг каждая. Крепко держите, вынимая из корпуса холодильника или перенося.
- В случае проливания сока и т.п. на панель управления ее следует протереть. В противном случае это может привести к сбою в работе панели управления.

Если перегорела лампочка камеры

Обратитесь в сервисный центр ШАРП по вопросу замены лампочки накаливания камеры. Лампочка накаливания камеры может быть снята только квалифицированным обслуживающим персоналом.

Выключение Вашего холодильника

Если Вы выключаете Ваш холодильник, когда Вы уезжаете куда-либо на продолжительный период времени, выньте продукты питания и как следует вычистите его внутри. Удалите шнур питания из электрической розетки и оставьте все дверцы открытыми.

- Трескающий или перемалывающий звук --- Звук, производимый расширением и сужением внутренних стенок и находящихся внутри деталей во время охлаждения.
- Скрипящий звук --- Звук, производимый расширением и сужением находящихся внутри деталей.

ЭТО НОРМАЛЬНО, что наружная часть камеры может быть горячей при прикосновении. В камере находится горячая труба для предотвращения образования капель.

ЕСЛИ НУЖНО СЕРВИСНОЕ ОБСЛУЖИВАНИЕ

Обратитесь к Вашему ближайшему агенту по сервисному обслуживанию, уполномоченному фирмой ШАРП.

SHARP

SHARP CORPORATION